

SONY®

4-689-643-21(1)



Televizors

Ekspluatācijas norādījumi

Daļas un vadības ierīces

Televizora pieslēgšana internetam

Televizora skatīšanās

Navigācija sākuma izvēlnē

Pievienotā aprīkojuma attēlu skatīšana

Papildu informācija

BRAVIA

KDL-49WE7xx / 49WE6xx / 43WE7xx / 40WE6xx / 40RE4xx / 32WE6xx / 32RE4xx

Satura rādītājs

BŪTISKS PAZIŅOJUMS	3
Drošības informācija	3
Piesardzības pasākumi	5

Daļas un vadības ierīces

Televizors	7
Tālvadības pults	8

Televizora pieslēgšana internetam

Interneta savienojuma uzstādīšana	11
1. veids: Drošs tīkls ar WPS (Wi-Fi Protected Setup™)	11
2. veids: Drošs tīkls bez WPS (Wi-Fi Protected Setup™)	12
3. veids: Nedrošs tīkls ar jebkāda veida bezvadu LAN maršrutētāju	12
4. veids: Vadu tīkla uzstādīšana	12
Vadu tīkla sagatavošana	13
Tīkla statusa apskatīšana	13
Ja neizdodas pieslēgties internetam	13
Privātuma noteikumi	13

Televizora skatīšanās

Skatīšanās veida maiņa	14
Ekrāna formāta maiņa	14
Ainas izvēles iestatījums	14

Navigācija sākuma izvēlnē

Visas lietotnes	15
Fotoattēlu kopīgošana + Televizora izmantošana fotoattēla ietvara režīmā	15
Programmu saraksts	16
Digitāla EPG	16
Ieraksti	17
Vide	17
Foto/mūzikas/video failu atskaņošana, izmantojot USB	17
Atskaņojiet foto/mūzikas/video failus, izmantojot mājas tīklu	18
Iestatījumi	19
Sistēmas iestatīšana	19
Klientu atbalsts	28

Pievienotā aprīkojuma attēlu skatīšana

Savienojuma shēma	30
Audio un video aprīkojuma izmantošana	32
Ekrāna spoguļošanas izmantošana	32
Televizora uzstādīšana pie sienas	33

Papildu informācija

Traucējummeklēšana	34
Attēls	34
Skaņa	35
Kanāli	35
Tīkls	35
Vispārīgi	36
Specifikācijas	37

Interneta savienojums un datu privātums

Šis izstrādājums izveido savienojumu ar internetu pirmās iestāšanās laikā, tiklīdz tiek pieslēgts tīkls, lai apstiprinātu interneta savienojumu, un vēlāk, lai konfigurētu sākuma ekrānu. Jūsu IP adrese tiek izmantota šajos un visos pārējos interneta savienojumos. Ja nevēlaties, lai jūsu IP adrese vispār tiktu izmantota, neiestatiet bezvadu interneta funkciju un nepievienojiet interneta kabeli. Lai uzzinātu vairāk par interneta savienojumiem, lūdzu, izlasiet informāciju par privātumu, kas izklāstīta iestāšanās ekrānos.

Ievads

Paldies, ka izvēlējāties šo Sony produktu.

Pirms televizora darbināšanas rūpīgi izlasiet šo rokasgrāmatu un saglabājiet to, lai tajā ietvertā informācija būtu pieejama nākotnē.

Piezīme

- Pirms televizora lietošanas, lūdzu, izlasiet sadaļu „Drošības informācija” (3. lpp.).
- Uzsākšanas ceļvedis un šajā rokasgrāmatā izmantotie attēli un ilustrācijas ir tikai informatīvi materiāli un var atšķirties no reālā izstrādājuma.
- “xx” modeļa nosaukumā apzīmē ciparu, kas norāda televizora dizainu, krāsu vai tajā izmantoto sistēmu.

Uzsākšanas ceļveža atrašanās vieta

Uzsākšanas ceļvedis ir novietots uz starplikas televizora kastē.

Identifikācijas uzlīmes atrašanās vieta

Uzlīmes ar televizora modeļa numuru, ražošanas datumu (gads/mēnesis) un elektroenerģijas padeves nominālajiem parametriem atrodas televizora vai iepakojuma aizmugurē.

Modeļiem ar komplektācijā iekļauto strāvas padeves adapteri: Strāvas adaptera modeļa numura un sērijas numura uzlīmes atrodas strāvas adaptera apakšpusē.

BRĪDINĀJUMS

LAI NOVĒRSTU
AIZDEGŠANOS, NEKAD
NELAUJIET ŠIM PRODUKTAM
ATRASTIES SVEČU VAI CITU
ATKLĀTAS LIESMAS AVOTU
TUVUMĀ.



BŪTISKS PAZIŅOJUMS

Šī produkta ražotājs ir Sony Corporation, 1-7-1 Konan Minato-ku Tokyo, 108-0075 Japānā, vai produkts ražots Sony Corporation uzdevumā. Lai uzzinātu par produkta atbilstību, pamatojoties uz Eiropas Savienības likumdošanas aktiem, vērsieties pie autorizētā pārstāvja Sony Belgium, bijkantor van Sony Europe Limited, Da Vincilaan 7-D1, 1935 Zaventem, Beļģija. Apkopes un garantijas servisa gadījumā vērsieties adresē, kas norādīta atsevišķos apkopes vai garantijas dokumentos.

Paziņojums par bezvadu signālu

Ar šo “Sony Corporation” deklarē, ka šī ierīce atbilst Direktīvas 1999/5/EK būtiskajām prasībām ar citiem ar to saistītajiem noteikumiem.

Plašāka informācija ir pieejama:
<http://www.compliance.sony.de/>

Šo radioiekārtu drīkst izmantot ES, nepārkāpjot piemērojamās prasības attiecībā uz radiofrekvenču spektra lietojumu.



Drošības informācija

BRĪDINĀJUMS

Baterijas nedrīkst pārāk sakarst, piemēram, tās nedrīkst pakļaut saules staru, uguns vai citu siltuma avotu iedarbībai.

Nekad nenovietojiet televizora nestabilā vietā.

Televizors var apgāzties un radīt nopietnus ievainojumus vai izraisīt nāvi. No daudziem ievainojumiem (jo īpaši bērniem) iespējams izvairīties, veicot vienkāršus drošības pasākumus, piemēram:

- Izmantojiet tādus korpusus un statīvus, ko ieteicis televizora ražotājs.
 - Lietojiet tikai tādas mēbeles, kurās televizors ir novietots droši.
 - Pārlicinieties, ka televizors nekarājas pāri mēbeles malām.
 - Nenovietojiet televizoru uz augstām mēbelēm (piemēram, bufetēm un grāmatu plauktiem), ja ne mēbele, ne televizors nav novietots stabili.
 - Nenovietojiet televizoru uz auduma vai citiem materiāliem, kas atrodas starp televizoru un mēbeli.
 - Izstāstiet bērniem par briesmām, kas draud, kāpjot uz mēbeļiem, lai aizsniegtu televizoru vai tā vadības slēdžus.
- Šie paši noteikumi būtu jāievēro arī attiecībā uz Jūsu esošo televizoru un tā pārvietošanas gadījumā.

Uzstādīšana/iestatīšana

Televizora uzstādīšana un izmantošana ir jāveic atbilstoši šiem norādījumiem, lai izvairītos no aizdegšanās, elektriskajiem triecieniem, bojājumiem un/vai ievainojumiem.

Uzstādīšana

- Televizors ir jāuzstāda netālu no viegli pieejamas strāvas padeves rozetes.
- Novietojiet televizoru uz stabilas, horizontālas virsmas, lai nepieļautu tā nokrišanu un ievainojumu gūšanu, kā arī īpašuma bojājumus.
- Uzstādiet televizoru tā, lai televizora galda statīvs neizvirzītos uz āru no televizora statīva (neietilpst komplektā). Ja galda statīvs izvirzās uz āru no televizora statīva, televizors var apgāzties, nokrist un izraisīt ievainojumus vai televizora bojājumus.

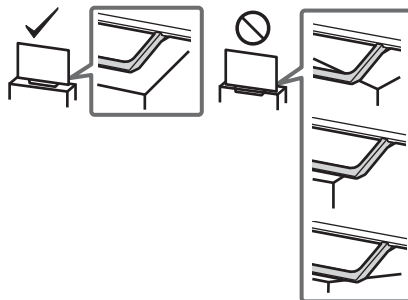

- Montāža pie sienas ir jāveic tikai kvalificētam servisa personālam.
- Drošības apsvērumu dēļ ir ļoti ieteicams izmantot tikai Sony piederumus, tai skaitā:
Kronsteins montāžai pie sienas – SU-WL450

- Piestiprinot kronšteinu, kas paredzēts montāžai pie sienas, televizoram, izmantojiet kronšteina montāžai pie sienas komplektā iekļautās skrūves. Komplektā iekļautās skrūves ir jāizvieto, kā norādīts attēlā, mērot no kronšteina montāžai pie sienas pievienošanas virsmas. Skrūvju diametrs un garums ir atšķirīgs atkarībā no kronšteina montāžai pie sienas modeļa. Citu skrūvju izmantošanas rezultātā var rasties televizora iekšēji bojājumi, tas var nokrist utt.

8 mm - 12 mm

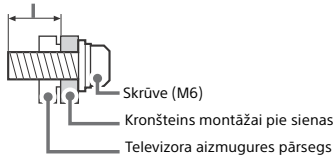

Transportēšana

- Pirms televizora transportēšanas atvienojiet visus vadus.
- Liela televizora transportēšanai ir nepieciešami divi vai trīs cilvēki.
- Pārnēsājot televizoru ar rokām, turiet to, kā parādīts attēlā. Nedrīkst saspīst/pakļaut slodzei LCD paneli un ekrāna ietvaru.
- Pēc tam vai pārvietojot televizora komplektu, stingri turiet to aiz apakšas.

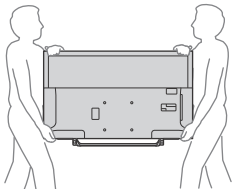

- Televizora transportēšanas laikā nepakļaujiet to grūdieniem vai pārmērīgām vibrācijām.
- Transportējot televizoru remonta veikšanai vai pārvācoties uz citu dzīvesvietu, iepakojiet to, izmantojot oriģinālo kastīti un iepakojuma materiālus.

Kā novērst apgāšanos

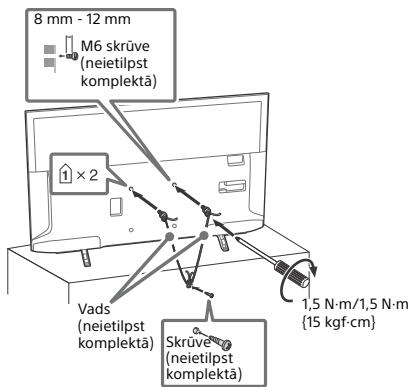

Ventilācija

- Nekad neaizsedziet ventilācijas atveres un neko neievietojiet korpusā.
- Ap televizoru atstājiet brīvu vietu atbilstoši zemāk redzamajam attēlam.
- Lai nodrošinātu pietiekamu gaisa cirkulāciju, ļoti ieteicams izmantot "Sony" kronšteina montāžai pie sienas.

Uzstādīts pie sienas

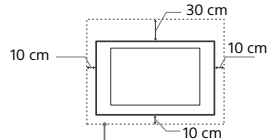

Atstājiet vismaz tik daudz brīvas vietas ap televizoru.

Uzstādīts ar statīvu

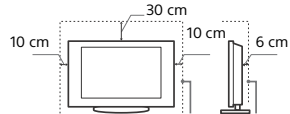

Atstājiet vismaz tik daudz brīvas vietas ap televizoru.

- Lai nodrošinātu atbilstošu ventilāciju un novērstu netīrumu vai putekļu uzkrāšanos, rīkojieties šādi:
 - Nenovietojiet televizoru plakaniski, neuzstādiat to otrādi, atmuguriski vai sāniski.
 - Nenovietojiet televizoru uz skapja, paklāja, gultas vai skapi.
 - Nepārkļājiat televizoru ar audumu, piemēram, aizkariem, vai tādiem priekšmetiem, kā, piemēram, avizes.
 - Neuzstādiat televizoru atbilstoši zemāk redzamajam attēlam.

Tādējādi tiek bloķēta gaisa cirkulācija.

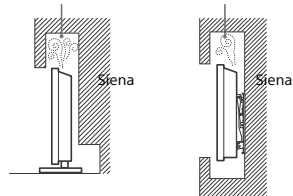

Strāvas padeves vads

- Strāvas padeves vads no kontaktligzda ir jālieto atbilstoši šiem norādījumiem, lai izvairītos no aizdegšanās, elektriskajiem triecieniem, bojājumu rašanās un/vai ievainojumu gūšanas:
- Izmantojiet tikai Sony ražojuma strāvas padeves vadus.
 - Pilnībā ievietojiet kontaktdakšu rozetē.
 - Darbiniet televizoru tikai ar 220 V - 240 V maiņstrāvas padevi.
 - Pievienojot vadus, drošības dēļ atvienojiet strāvas padeves vadu no kontaktligzdas un uzmanieties, lai kājas neaizkertos aiz vadiem.
 - Pirms darbību veikšanas ar televizoru vai tā pārvietošanas atvienojiet strāvas padeves vadu no kontaktligzdas.
 - Neļaujiet strāvas padeves vadam atrasties tiešā siltuma avotu tuvumā.
 - Atvienojiet kontaktdakšu no kontaktligzdas un regulāri to tīriet. Ja kontaktdakšu pārkļāj putekļi un tie uzkrāj mitrumu, var tikt bojāta kontaktdakšas izolācija, kā rezultātā var notikt aizdegšanās.

Piezīme

- Neizmantojiet komplektā iekļauto strāvas padeves vadu ar citu aprīkojumu.
- Strāvas padeves vadu nedrīkst pārmērīgi saspīst, saliekt vai savērt. Tādējādi var tikt atsegtas vai bojātas vadu dzīslas.
- Neveiciet strāvas padeves vada modifikācijas.
- Nenovietojiet smagus priekšmetus uz strāvas padeves vada.
- Veicot vada atvienošanu no rozetes, nevelciet aiz vada.
- Nepievienojiet pārāk daudzas ierīces vienai kontaktligzdai.
- Neizmantojiet valīgas kontaktligzdas.

PIEZĪME PAR STRĀVAS ADAPTERI (tikai modeļiem ar komplektācijā iekļauto strāvas padeves adapteri)

Brīdinājums

Lai samazinātu aizdegšanās vai elektriskās strāvas trieciena risku, nepaļaujiet šo ierīci lietot vai mitruma ietekmē.

Lai novērstu aizdegšanās vai elektriskās strāvas trieciena risku, nenovietojiet uz ierīces ar šķidrumiem pildītus priekšmetus, piemēram, vāzes. Neuzstādiēt šo aprīkojumu noslēgtās vietās, piemēram, grāmatplauktos vai līdzīgās nišās.

• Nodrošiniet, lai aprīkojuma tuvumā būtu uzstādīta viegli pieejama kontaktligzda.

• Izmantojiet komplektā iekļauto strāvas adapteri un strāvas vadu.

• Neizmantojiet citus strāvas adapterus. To lietošana var izraisīt darbības traucējumus.

• Pievienojiet strāvas adapteri viegli pieejamai kontaktligzdai.

• Netiniet strāvas vadu ap strāvas adapteri.

Tādējādi var pārraut galveno vadu un/vai izraisīt multivides uztvērēja darbības traucējumus.



• Nepieskarieties strāvas adapterim ar mitrām rokām.

• Pamanot strāvas adaptera darbības traucējumus, nekavējoties atvienojiet to no kontaktligzdas.

• Kamēr televizors ir pievienots kontaktligzdai, tas nav atvienots no strāvas avota pat tad, ja ierīce ir izslēgta.

• Lietojot adapteri ilgu laiku, tas var uzkarst – to var just, pieskaroties adapterim.

Aizliegtais izmantojums

Neuzstādiēt/neizmantojiet televizoru zemāk uzskaitītajās un tām līdzīgās vietās, vidēs vai situācijās, jo pretējā gadījumā var tikt traucēta televizora normāla darbība un izraisīta aizdegšanās, elektriskie triecieni, bojājumi un/vai gūti ievainojumi.

Atrašanās vietas:

• Ārpus telpām (tiešā saules staru ietekmē), pludmalē, uz kuģa vai cita ūdens transportlīdzekļa, medicīniskās iestādēs, nestabilās vietās, ūdens tuvumā vai vietās, kur ierīce tiek pakļauta lietus vai dūmu iedarbībai.

Apstākļi:

• Karstas, mitras vai ļoti putekļainas vietas; vietas, kur var iekļūt insekti, kur ierīce var tikt pakļauta mehāniskām vibrācijām, uzliesmojošu/degošu objektu tuvumā (svēcu u.t.). Nepieļaujiet šķidrumu pīlēšanu vai šļakstēšanu uz televizora, un nenovietojiet uz tā traukus ar šķidrumu, piemēram, vāzes.

Situācija:

• Lietojiet, ja jūsu rokas ir mitras, ierīces korpusā ir noņēmts un izmantotaj piederumus, ko neiesaka ražotājs. Pērķona negaisu laikā atvienojiet televizoru no strāvas padeves tīkla un antenas.

• Uzstādiēt televizoru tā, lai tas neizvirzās ārpus tam paredzētās vietas. Pāēc iespējami ievainojumi vai bojājumi, cilvēkam vai priekšmetam ietriecoties televizorā.



• Nenovietojiet televizoru putekļainā vietā vai telpā ar eļļainiem dūmiem vai izgarojumiem (piemēram, tuvu plītim vai gaisa mitrināšanas ierīcēm). Rezultātā iespējama aizdegšanās, elektriskie triecieni vai deformācija.



• Neuzstādiēt televizoru vietās ar augstu temperatūru, piemēram, tiešā saules gaismā, tuvu radiatoriem vai apkures ventilācijai. Šādās vietās televizors var pārkarst, un tādējādi televizora korpusu var deformēties un/vai televizors var sākt darboties kļūdaini.

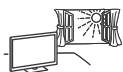

• Ja televizors ir novietots publiskās pirts vai karstavota gērbtuvē, televizoru var bojāt gaisā esošais sērs u. c.



- Lai attēlu kvalitāte būtu labāka, nevērsiet ekrānu tieši pret saulesgaismu vai mākslīgās gaismas avotu.
- Centieties nepārvietot televizoru no aukstas telpas siltā telpā. Straujas telpas temperatūras svārstību rezultātā var kondensēties mitrums. Šādā gadījumā var pasliktināties televizora attēlu un/vai krāsu kvalitāte. Ja mitrums tomēr ir kondensējies, ļaujiet tam pirms televizora ieslēgšanas pilnībā izgarot.

Sapliušās daļas:

- Nemetiet priekšmetus pret televizoru. Trieciena rezultātā var tikt bojāts ekrāna stikls un izraisīti ievainojumi.
- Ja televizora virsmā parādās plaisas, nepieskarieties tam pirms kontaktdakšas atvienošanas no rozetes. Pretējā gadījumā pastāv strāvas trieciena risks.

Kad televizors netiek izmantots

- Ja televizors vairākas dienas netiks izmantots, ekoloģisku un drošības apsvērumu dēļ tas ir jāatvieno no elektrotīkla.
- Televizors netiek atvienots no elektrotīkla, kad tas tiek vienkārši izslēgts, tāpēc atvienojiet kontaktdakšu no rozetes, lai televizoru pilnībā atvienotu no elektrotīkla.
- Tomēr dažu televizoru funkciju pareizai darbībai var būt nepieciešama televizora atrašanās gaidlaika režīmā.

Bērniem

- Nelaujiet bērniem kāpt uz televizora.
- Brīdinājums: Lai nelieli piederumi (piemēram, digitālais audio adapteris (pieejamība atkarīga no valsts/reģiona/televizora modeļa), skrūve u. c.) netiktu nejauši norīti, glabājiet tos bērniem nepieejamā vietā.

Ja notiek šādas problēmas...

Nekavējoties **izslēdziet** televizoru un atvienojiet to no strāvas padeves tīkla, ja notiek kāda no šīm problēmām.

Vērsieties pie izplatītāja vai Sony servisa centrā, lai jūsu televizoru pārbaudītu kvalificēti servisa darbinieki.

Kad:

- Ir bojāts strāvas padeves vads.
- Valģija kontaktligzda.
- Televizors ir guvis bojājumus nometšanas vai trieciena saņemšanas rezultātā.
- Caur atvērumiem korpusā iekļūst šķidrums vai cieti priekšmeti.

Par LCD televizora temperatūru

Kad LCD televizors tiek izmantots ilgu laiku, aptverošās apmales sasilst. Pieskaroties tām ar roku, sajūtīsīt siltumu.

Piesardzības pasākumi

Televīzijas skatīšanās

- Skatīties televizoru mērenā apgaismojumā, jo skatīšanās nepietiekami apgaismojumā vai ilgstoši piepūlē acis.
- Izmantojot austiņas, noregulējiet skaļumu, lai izvairītos no pārmērīga skaļuma, kas var izraisīt dzirdes bojājumus.

LCD ekrāns

- Kaut arī LCD ekrāna ražošanā ir izmantotas augstas precizitātes tehnoloģijas un 99,99% vai vairāk pikseļu ir efektīvi, ekrānā var būt redzami melni punkti vai spilgti punkti (sarkanā, zilā, vai zaļā krāsā). Tā ir LCD ekrāna struktūrala īpašība un nenorāda uz darbības traucējumiem.
- Nespiediet un neskrāpējiet priekšējo filtru un nenovietojiet priekšmetus uz televizora virsmas. Attēls var kļūt nevienāds, vai LCD ekrāns var tikt bojāts.
- Ja televizors tiks izmantots aukstā vietā, var notikt attēla "izmērēšanās" vai attēls var kļūt tumšs. Tas nenorāda uz darbības traucējumiem. Šīs parādības pazudīs, kad paaugstināsies apkārtējā temperatūra.

- Ja ilgstoši tiek rādīti nekustīgi attēli, var rasties attēla dubultošāns. Pēc dažiem mirkļiem tā var pazust.
- Televizora izmantošanas laikā ekrāns un korpus uzsilst. Tas nav dabiskas traucējums.
- LCD ekrāns satur nelielu šķidr kristālu daudzumu. Atbrīvojoties no tiem, ievērojiet vietējos noteikumus un likumdošanas aktus.

Apiešanās ar televizora ekrāna virsmu/ korpusu un to tīrīšana

Pirms tīrīšanas obligāti atvienojiet televizora strāvas padeves vadu no rozetes.

- Lai novērstu materiāla sadrupšanu vai ekrāna pārklājuma bojājumus, ir jāievēro šādi drošības noteikumi.
- Lai notīrītu putekļus no ekrāna virsmas/korpusa, viegli noslaukiet to ar mikstas drānas gabalu. Ja putekļus tādējādi neizdodas notīrīt, noslaukiet ar vāji tīrīšanas līdzekļa šķidrumā viegli samitrinātu mikstas drānas gabalu.
- Nekad nesmidziniet ūdeni vai mazgāšanas līdzekli tieši virsū televizoram. Tas varētu notecēt līdz ekrāna vai ārējo daļu apakšmalai, iekļūst televizora iekšienē un izraisīt televizora bojājumus.
- Nekad neizmantojiet abrazīvus materiālus, sārmains/šķābus tīrīšanas līdzekļus, tīrīšanas pulveri vai gaistošus šķīdinātājus, piemēram, spirtu, benzīnu vai insekticīdu. Šādu vielu izmantošana vai to ilgstoša saskarsme ar gumijas vai vinila materiāliem var izraisīt ekrāna virsmas vai korpusa materiāla bojājumus.
- Atbilstošas ventilācijas nodrošināšanai ir ieteicama periodiska ventilācijas atveru tīrīšana ar putekļu sūcēju.
- Noregulējot televizora leņķi, televizora pārvietošanu veiciet lēnām, lai novērstu tā nokrišanu un noslidēšanu no galds statīva.



Neobligātie piederumi

- Neobligātajām sastāvdaļām vai iebakuram elektromagnētiskā starojuma avotam nav jāatrodas televizora tuvumā. Pretējā gadījumā var rasties attēla kropļojumi un/vai skaņas defekti.
- Šī ierīce ir pārbaudīta un atzīta par atbilstīgu EMC direktīvā noteiktajiem ierobežojumiem, izmantojot par 3 metriem īsāku savienojuma signāla kabeli.
- Šī ierīce ir pārbaudīta un atzīta par atbilstīgu EMC direktīvā noteiktajiem ierobežojumiem, virszemes/satelīta/CATV spaiļei izmantojot par 30 metriem īsāku RF kabeli.

Ieteikumi par F veida kontaktu

Iekšējā vada izvirzījums no savienojuma daļas nedrīkst pārsniegt 1,5 mm.

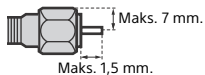

(F veida kontakta atsaucies zīmējums)

Bridinājums par tālvadības pults lietošanu

- Ievietojot baterijas, ievērojiet pareizu polaritāti.
- Neizmantojiet kopā dažāda veida baterijas vai vecas un jaunas baterijas.
- No izlietotajiem baterijām atbrīvojieties videi draudzīgā veidā. Noteiktos reģionos var būt attiecīgi noteikumi, kas regulē atbrīvošanos no baterijām. Lūdzu, sazinieties ar vietējām varas iestādēm.
- Esiet uzmanīgi, apejoties ar tālvadības pulti. Nepieļaujiet tās nokrišanu vai uzkāpšanu uz tās, kā arī nepakļaujiet to jebkāda veida šķidrums iedarbībai.
- Nenovietojiet tālvadības pulti siltuma avota tuvumā vai mitrā telpā, kā arī nepakļaujiet tiešai saules staru ietekmei.

Ierīces bezvadu funkcija

- Neizmantojiet šo ierīci medicīniska aprīkojuma (elektrokardiostimulatoru u.c.) tuvumā, jo var rasties medicīniskā aprīkojuma darbības traucējumi.
- Kaut gan šī ierīce pārraida/saņem kodētus signālus, uzmanieties no neatļautas pārveršanas. Mēs neatbildam par tās radītajām problēmām.
- Šis aprīkojums ir jāuzstāda un jāizmanto, saglabājot vismaz 20 cm atstatumu starp šīs ierīces antenu un cilvēka ķermeni.

Atbrīvošanās no televizora



Atbrīvošanās no vecām elektriskām un elektroniskām ierīcēm (piemērojama Eiropas Savienībā un citās Eiropas valstīs ar atkritumu atsevišķas savākšanas sistēmām)

Šis simbols uz produkta vai tā iesaiņojuma norāda, ka šo produktu nedrīkst izmest sadzīves atkritumos. To nepieciešams nodot

attiecīgā savākšanas punktā elektrisko un elektronisko ierīču pārstrādei. Nodrošinot pareizu atbrīvošanos no šī produkta, palīdzēsiet novērst potenciālās negatīvās sekas videi un cilvēku veselībai, kas varētu rasties šī produkta nepareizas apsaimniekošanas rezultātā. Materiālu pārstrāde palīdzēs saglabāt dabas resursus. Lai iegūtu sīkāku informāciju par šī produkta pārstrādi, sazinieties ar vietējo pašvaldību, vietējo sadzīves atkritumu savākšanas dienestu vai veikalu, kurā iegādājāties šo produktu.



Atbrīvošanās no izlietotām baterijām (piemērojama Eiropas Savienībā un citās Eiropas valstīs ar atkritumu atsevišķas savākšanas sistēmām)

Šis simbols uz baterijas vai uz tās iesaiņojuma norāda, ka šī produkta komplektācijā iekļauto bateriju nedrīkst izmest sadzīves atkritumos. Uz noteiktām baterijām šis simbols var tikt izmantots kopā ar ķīmiskā elementa simbolu. Dzīvsudraba (Hg) vai svina (Pb) ķīmiskā elementa simbols tiek pievienots, ja baterija satur vairāk nekā 0,0005 % dzīvsudraba vai 0,004 % svina. Nodrošinot pareizu atbrīvošanos no šīs baterijas, palīdzēsiet novērst potenciālās negatīvās sekas videi un cilvēku veselībai, kas varētu rasties tās nepareizas apsaimniekošanas rezultātā. Materiālu otrreizēja pārstrāde palīdzēs saglabāt dabas resursus. Gadījumos, kad produktiem drošības, darbības vai datu integritātes labad nepieciešams pastāvīgs pieslēgums pie iebūvētās baterijas, to drīkst nomainīt tikai kvalificēts servisa personāls. Lai nodrošinātu pareizu apiešanos ar bateriju, produktu tā kalpošanas laika beigās nododiet attiecīgā savākšanas punktā elektrisko un elektronisko ierīču pārstrādei. Par visām citām baterijām skatiet nodaļu par šo bateriju drošu izņemšanu no produkta. Nododiet bateriju attiecīgā savākšanas punktā izlietoto bateriju pārstrādei. Lai iegūtu sīkāku informāciju par šī produkta vai baterijas pārstrādi, sazinieties ar vietējo pašvaldību, vietējo sadzīves atkritumu savākšanas dienestu vai veikalu, kurā iegādājāties šo produktu.

Televizors

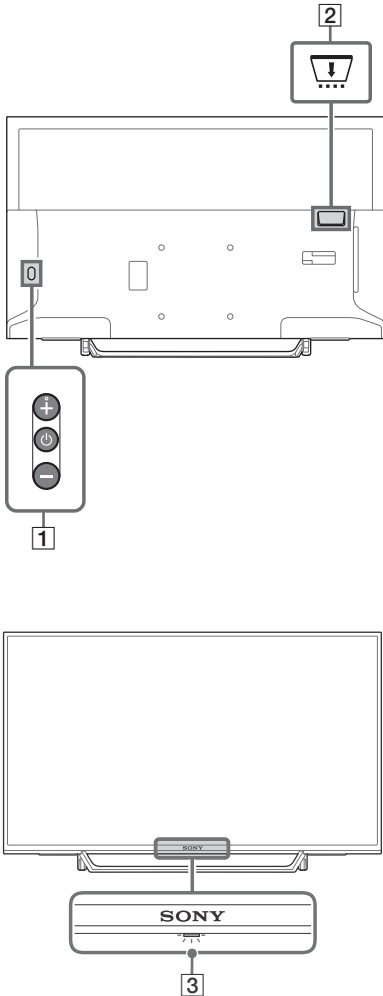

1 **⏻ (Barošana) / + / -**

Ātri nospiežot **⏻**, televizors tiek ieslēgts. Ilgāk nospiežot **⏻**, televizors tiek izslēgts.

Kad televizors ir ieslēgts,

Skajums

Nospiediet pogas + vai -, lai palielinātu/samazinātu skaļumu.

Varat nospiegt arī **⏻**, līdz tiek parādīts ziņojums **🔊**. Nospiežot pogas + vai -, palielinās/samazinās skaļums.

Ieeja

Nospiediet **⏻**, līdz tiek parādīts ziņojums **📺**.

Nospiežot pogas + (uz augšu) vai - (uz leju), maina izvēlēto ievades avotu.

Programma

Nospiediet **⏻**, līdz tiek parādīts ziņojums

PROG.

Atlasiet programmu, nospiežot pogu + (uz augšu) vai - (uz leju).

2 **📺 Nosacītās piekļuves modulis (CAM)**

- Nodrošina piekļuvi TV maksas pakalpojumiem. Papildinformāciju skatiet CAM lietošanas rokasgrāmatā.
- Neievietojiet viedkarti tieši televizora CAM atverē. Tā jāievieto ierobežotās piekļuves modulī, ko nodrošina pilnvarots ierīces izplatītājs.
- Dažās valstīs/reģionos CAM netiek atbalstīts. Pārbaudiet pie pilnvarota izplatītāja.
- Ieslēdzot digitālu programmu pēc tam, kad skatīts interneta video, var parādīties CAM ziņojums.

3 **(Sensori/LED indikatori)**

- Saņem signālus no tālvadības pults. Neaizsedziet sensoru. Aizsedzot sensoru, tiks ietekmēta tā darbība.
- Iedegas dzeltens, ja funkcija [Izslēgšanas taimeris] vai [Ieslēgšanas taimeris] ir iestatīta (25. lpp.) vai televizors darbojas fotoattēla ietvara režīmā (15. lpp.).
- Iedegas balts, ja funkcijas [Energijas taupīšana] iestatījums ir [Izslēgt attēlu] (28. lpp.).
- Iedegas baltā krāsā, kad televizors ir ieslēgts.
- Neiedegas, ja televizors darbojas gaidstāves režīmā.
- Mirgo tālvadības pults darbības laikā.
- Ierakstīšanas režīmā iedegas sarkanā krāsā.

Piezīme

- Pirms maiņstrāvas vada atvienošanas pārliecinieties, ka televizors ir pilnīgi izslēgts.
- Lai pilnīgi atvienotu televizoru no maiņstrāvas barošanas, izņemiet spraudni no elektrotīkla kontaktligzdas.
- Lūdzu, nedaudz pagaidiet, veicot ievades izvēli, lai pārslēgtos uz citu ievadi.

Tālvadības pulsts

Tālvadības pulsts forma, kā arī pogu izvietojums, pieejamība un funkcijas var atšķirties atkarībā no reģiona/valsts/televizora modeļa.

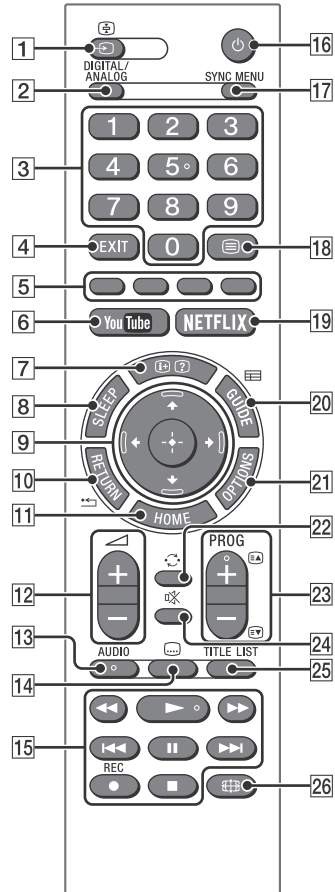

1 (Ievades atlase/teksta turēšana)

- Parāda un atlasa ievades avotu.
- Teksta režīmā – tur pašreizējo lapu.

2 DIGITAL/ANALOG

Digitālās vai analogās ievades pārslēgšana.

3 Ciparu pogas

- Kanālu atlasei. Lai ievadītu kanālu numurus, sākot no 10. kanāla, ātri ievadiet nākamo ciparu.
- Lai atlasītu lapu teksta režīmā, ievadiet lapas trīsciparu numuru.

4 EXIT

Atgriežas jebkuras parādītās izvēlnes iepriekšējā ekrānā vai izejā. Kad pieejams interaktīvās lietotnes pakalpojums, nospiediet, lai izietu no pakalpojuma.

5 Krāsu taustiņi

Parāda darbību ceļvedi (ja ir pieejami krāsu taustiņi).

6 YouTube (tikai atsevišķos reģionos/ valstīs/televizoru modeļos)





Pieklūst "YouTube" tiešsaistes pakalpojumam.

7  /  (Informācija/teksta atklāšana)

- Parāda informāciju. Nospiediet vienu reizi, lai parādītu informāciju par skatīto programmu/ievadi. Nospiediet vēlreiz, lai noņemtu ekrānu no displeja.
- Strādājot teksta režīmā, atklāj slēpto informāciju (piem., atbildes uz jautājumiem).

8 SLEEP

Nospiediet atkārtoti, līdz televizors parāda laiku minūtēs, pēc kāda vēlaties, lai televizors izslēgtos ([Izslēgts]/[15 min]/[30 min]/[45 min]/[60 min]/[90 min]/[120 min]). Lai atslēgtu izslēgšanas taimeru, turpiniet spiest **SLEEP**, līdz parādās [Izslēgts].

9  /  /  /  /  (Vienuma atlase/ievadīšana)

- Vienumu atlase vai pielāgošana.
- Atlasītā vienuma apstiprināšana.

10  RETURN

- Atgriežas jebkuras parādītās izvēlnes iepriekšējā ekrānā.
- Aptur fotoattēlu/mūzikas/video failu atskaņošanu.

11 HOME

Parāda vai atceļ izvēlni.

12  +/- (Skaļums)

Regulē skaļumu.

13 AUDIO

Atlasiet pašreiz skatītās programmas daudzvalodu avota skaņu vai duālo skaņu (atkarībā no programmas avota).

14  (Subtitri)

Maina subtitru iestatījumu (22. lpp.).

15 

- Pārvaldiet multivides saturu televizorā un pievienotajā ar BRAVIA Sync savietojamā ierīcē.
- Šo taustiņu var izmantot, lai pārvaldītu VOD (pieprasītā video pakalpojuma) atskaņošanu. Pieejamība atkarīga no pieprasītā video pakalpojuma. (Izņemot KDL-40RE4xx / 32RE4xx)

● REC (nav pieejams Itālijā)

Ierakstīt pašreiz skatīto programmu ar USB HDD ierakstīšanas funkciju.

16  (televizora gaidstāve)

Televizora ieslēgšana vai pārslēgšana gaidstāves režīmā.

17 SYNC MENU

Nospiediet, lai parādītu BRAVIA Sync izvēlni un pēc tam atlasītu pievienoto HDMI aprīkojumu sarakstā [Ierīces atlase]. Izvēlnē BRAVIA Sync var atlasīt šeit norādītās opcijas.

Ierīces vadība:

Ar BRAVIA Sync vadību savietojama aprīkojuma vadībai izmantojiet [Ierīces vadība]. Lai vadītu aprīkojumu, atlasiet opcijas [Sākums (izvēlne)], [Opcijas], [Satura saraksts] un [Atslēgt strāvu].

Skaļruņi:

Atlasiet [TV skaļruņi] vai [Audio sistēma], lai iegūtu televizora skaņas izvadu no televizora skaļruņiem vai pievienotā audio aprīkojuma.

TV vadība:

Izmantojiet izvēlni [TV vadība], lai vadītu televizoru, izmantojot izvēlni [Sākums (izvēlne)] vai [Opcijas].

Atgriezies pie TV:

Atlasiet šo iespēju, lai atgrieztos pie TV programmas.

18 (Teksts)

Teksta režīmā tiek parādīta teksta apraide.
Ikreiz, nospiežot , displejā šādā secībā tiek parādīti šādi ekrāni:
Teksts → Teksts virs televīzijas attēla (jauktais režīms) → Bez teksta (iziet no teksta pakalpojuma)

19 **NETFLIX (tikai atsevišķos reģionos/valstīs/televīzoru modeļos)**

Pieklūst "NETFLIX" tiešsaistes pakalpojumam.

20 **GUIDE (Digitālais programmu ceļvedis – DPC)**

Attēlo Digitālo EPG (Elektroniskais programmu ceļvedis) (16. lpp.).



21 **OPTIONS**

Parāda dažu iestatījumu izvēlņu īsinājumiem sarakstu.
Sarakstā redzamās opcijas var atšķirties atbilstīgi pašreizējai ievadei un saturam.

22 (Pāriet)

Atgriezties iepriekšējā kanālā vai ievadē, kas skatīta ilgāk par 15 sekundēm.

23 **PROG +/-/ /**

- Atlasa nākamo (+) vai iepriekšējo (-) kanālu.
- Strādājot teksta režīmā, atlasa nākamo () vai iepriekšējo () lapu.

24 (Izslēgt skaņu)

Izslēdz skaņu. Nospiediet vēlreiz, lai no jauna ieslēgtu skaņu.

25 **TITLE LIST (nav pieejams Itālijā)**

Attēlo nosaukumu sarakstu.

26 (Platuma režīms)

Ekrāna displeja regulēšana. Spiediet atkārtoti, lai atlasītu vēlamo platuma režīmu (14. lpp.).

Padoms

- Ciparam **5** un pogām , **PROG +** un **AUDIO** ir izcilņi. Strādājot ar televīzoru, izmantojiet pogu izcilņus atsaucēi.

Piezīme

- Ja atlasīti subtitri, un lietotājs palaiž digitālā teksta lietotni, izmantojot teksta pogu, noteiktos apstākļos subtitru attēlošana var tikt pārtraukta. Kad lietotājs aizver digitālā teksta lietotni, subtitru dekodēšana atsākas automātiski.

Televizora pieslēgšana internetam (Izņemot KDL-40RE4xx / 32RE4xx)

Interneta savienojuma uzstādīšana

Lai izmantotu televizora tīkla funkcijas, nepieciešams izveidot savienojumu ar internetu. Uzstādīšanas procedūra ir atšķirīga atkarībā no tīkla un LAN maršrutētāja tipa. Pirms interneta savienojuma uzstādīšanas pārliecinieties, ka ir uzstādīts LAN maršrutētājs. Pārbaudiet savu bezvadu LAN vidi, izmantojot šo tabulu.

Bezvadu LAN

Vai bezvadu LAN savienojums ir drošs?	NĒ ⇒ 3. tips
JĀ ↓	
Vai izmantojat bezvadu LAN maršrutētāju, kas savietojams ar WPS™?	NĒ ⇒ 2. tips
JĀ ↓	
1. tips*	

Vadu LAN → 4. tips

* 1. tipu iespējams vieglāk uzstādīt, ja Jūsu maršrutētājam ir automātiskā iestatījumu poga, piem., AOSS. Lielākajai daļai jaunāko maršrutētāju ir šāda funkcija. Pārbaudiet maršrutētāju.

1. veids: Sekojiet droša tīkla ar WPS™ konfigurācijai.
2. veids: Sekojiet droša tīkla bez WPS™ konfigurācijai.
3. veids: Sekojiet nedroša tīkla ar jebkāda veida bezvadu LAN maršrutētāju konfigurācijai.
4. veids: Sekojiet vadu tīkla uzstādījumu konfigurācijai.

1. veids: Drošs tīkls ar WPS (Wi-Fi Protected Setup™)

WPS standarts mājas bezvadu tīkla drošību padara tik vienkāršu – tikai nospiediet WPS pogu uz bezvadu LAN maršrutētāja. Pirms bezvadu LAN uzstādīšanas pārbaudiet WPS pogas atrašanās vietu uz maršrutētāja un tās lietošanu.

Drošības nolūkā [WPS (PIN)] nodrošina PIN kodu Jūsu maršrutētājam. PIN kods tiek atjaunināts katru reizi, kad tiek atlasīta iespēja [WPS (PIN)].

1 Nospiediet **HOME**, tad atlasiet [Iestatījumi] → [Sistēmas iestatīšana] → [Iestatīšana] → [Tīkls] → [Tīkla uzstādīšana].

2 IP adreses iestatījumi/starpniekserveris:
- automātiskie iestatījumi:
[Uzstādīt tīkla savienojumu] → [Vienkāršs]
- manuālie iestatījumi:
[Uzstādīt tīkla savienojumu] → [Lietpratējs] → [Vadu savienojuma uzstādīšana] vai [Wi-Fi uzstādīšana]

3 Atlasiet [WPS (spiedpoga)], lai izvēlētos metodi ar pogas nospiešanu, vai [WPS (PIN)], lai izvēlētos metodi ar PIN kodu.

Piezīme

WPS pogas nosaukums var mainīties atkarībā no maršrutētāja (piem., AOSS poga).

4 Sekojiet norādēm uzstādījumu ekrānā.

Piezīme

- Ja tīkla uzstādīšanai izmantojat WPS, tiek aktivizēti bezvadu LAN maršrutētāja drošības uzstādījumi, un jebkāds aprīkojums, kas pirms tam bijis pievienots bezvadu LAN ar nedrošu statusu, tiks atvienots no tīkla. Šādā gadījumā aktivizējiet atvienotā aprīkojuma drošības iestatījumus un tad pievienojiet to atkārtoti. Jūs varat arī deaktivizēt bezvadu LAN maršrutētāja drošības iestatījumus un pēc tam pieslēgt aprīkojumu televizoram ar nedrošu statusu.
- Lai izmantotu tīklu ar IPv6, atlasiet [Iestatījumi] → [Sistēmas iestatīšana] → [Iestatīšana] → [Tīkls] → [IPv6/IPv4 prioritāte] → [IPv6], un no izvēlnes [Uzstādīt tīkla savienojumu] atlasiet [Vienkāršs].
- Kad ir izvēlēts IPv6, nav iespējams uzstādīt HTTP starpniekserveri.

2. veids: Drošs tīkls bez WPS (Wi-Fi Protected Setup™)

Lai uzstādītu bezvadu LAN, būs nepieciešams SSID (bezvadu tīkla nosaukums) un drošības atslēga (WEP vai WPA atslēga). Ja Jums tādas nav zināmas, skatiet informāciju maršrutētāja lietošanas rokasgrāmatā.

1 Nospiediet **HOME**, tad atlasiet [Iestatījumi] → [Sistēmas iestatīšana] → [Iestatīšana] → [Tīkls] → [Tīkla uzstādīšana].

2 IP adreses iestatījumi/starpniekserveris:
- automātiskie iestatījumi:
[Uzstādīt tīkla savienojumu] → [Vienkāršs]
- manuālie iestatījumi:
[Uzstādīt tīkla savienojumu] → [Lietpratējs]
→ [Vadu savienojuma uzstādīšana] vai [Wi-Fi uzstādīšana]

3 Atlasiet [Skenēt] un tad izvēlieties tīklu no skenēto bezvadu tīklu saraksta.

4 Sekojiet norādēm uzstādījumu ekrānā.

Piezīme

- Lai izmantotu tīklu ar IPv6, atlasiet [Iestatījumi] → [Sistēmas iestatīšana] → [Iestatīšana] → [Tīkls] → [IPv6/IPv4 prioritāte] → [IPv6], un no izvēlnes [Uzstādīt tīkla savienojumu] atlasiet [Vienkāršs].
- Kad ir izvēlēts IPv6, nav iespējams uzstādīt HTTP starpniekserveri.
- Lūdzu, pārliecinieties, ka paroles ievadīšanas brīdī apkārtnē ir droša.

3. veids: Nedrošs tīkls ar jebkāda veida bezvadu LAN maršrutētāju

Lai uzstādītu bezvadu LAN, nepieciešams SSID (bezvadu tīkla nosaukums).

1 Nospiediet **HOME**, tad atlasiet [Iestatījumi] → [Sistēmas iestatīšana] → [Iestatīšana] → [Tīkls] → [Tīkla uzstādīšana].

2 IP adreses iestatījumi/starpniekserveris:
- automātiskie iestatījumi:
[Uzstādīt tīkla savienojumu] → [Vienkāršs]
- manuālie iestatījumi:
[Uzstādīt tīkla savienojumu] → [Lietpratējs]
→ [Vadu savienojuma uzstādīšana] vai [Wi-Fi uzstādīšana]

3 Atlasiet [Skenēt] un tad izvēlieties tīklu no skenēto bezvadu tīklu saraksta.

4 Sekojiet norādēm uzstādījumu ekrānā.

Piezīme

- Drošības atslēga (WEP vai WPA atslēga) nebūs nepieciešama, jo šajā solī Jums nav jāizvēlas neviena drošības metode.
- Lai izmantotu tīklu ar IPv6, atlasiet [Iestatījumi] → [Sistēmas iestatīšana] → [Iestatīšana] → [Tīkls] → [IPv6/IPv4 prioritāte] → [IPv6], un no izvēlnes [Uzstādīt tīkla savienojumu] atlasiet [Vienkāršs].
- Kad ir izvēlēts IPv6, nav iespējams uzstādīt HTTP starpniekserveri.

4. veids: Vadu tīkla uzstādīšana

Ja nepieciešams, ievadiet attiecīgās maršrutētāja burtu un skaitļu vērtības. Vienumi, ko nepieciešams uzstādīt (piem., IP adrese, apakštīkla maska, lietojuma slāņa protokols), var atšķirties atkarībā no interneta pakalpojuma sniedzēja vai maršrutētāja. Vairāk informācijas meklējiet jūsu interneta pakalpojumu sniedzēja dotajās lietošanās rokasgrāmatās vai tajās, kas pievienotas maršrutētājam.

1 Nospiediet **HOME**, tad atlasiet [Iestatījumi] → [Sistēmas iestatīšana] → [Iestatīšana] → [Tīkls] → [Tīkla uzstādīšana].

2 IP adreses iestatījumi/starpniekserveris:
- automātiskie iestatījumi:
[Uzstādīt tīkla savienojumu] → [Vienkāršs]
- manuālie iestatījumi:
[Uzstādīt tīkla savienojumu] → [Lietpratējs]
→ [Vadu savienojuma uzstādīšana] vai [Wi-Fi uzstādīšana]

3 Sekojiet norādēm uzstādījumu ekrānā.

Funkciju [Tīkla uzstādīšana] var veikt arī no izvēlnes [Automātiskā ieslēgšana].

Piezīme

- Iespējama jūsu vadu/bezvadu tīkla automātiska konfigurēšana.
– Pieslēdzoties ar LAN kabeli: vadu savienojums
– Savienojot ar iebūvētu bezvadu LAN: bezvadu savienojums
– Pieslēdzoties ar abiem kabeliem: vadu savienojums
- Iestatiet [Vienkāršs] un IP adrese tiks uzstādīta automātiski. Starpniekserveris netiek izmantots.
- Lai izmantotu tīklu ar IPv6, atlasiet [Iestatījumi] → [Sistēmas iestatīšana] → [Iestatīšana] → [Tīkls] → [IPv6/IPv4 prioritāte] → [IPv6], un no izvēlnes [Uzstādīt tīkla savienojumu] atlasiet [Vienkāršs].
- Kad ir izvēlēts IPv6, nav iespējams uzstādīt HTTP starpniekserveri.

Vadu tīkla sagatavošana

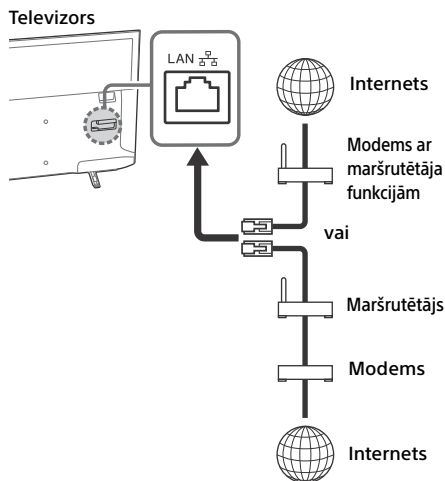

Piezīme

- Lokālā tīkla (LAN) savienojumam izmantojiet 7. kategorijas kabeli (nav iekļauts komplektā).

Tīkla statusa apskatīšana

Varat apstiprināt tīkla statusu.

- 1 Nospiediet **HOME**, tad atlasiet [Iestatījumi] → [Sistēmas iestatīšana] → [Iestatīšana] → [Tīkls] → [Tīkla uzstādīšana].
- 2 Atlasiet [Skatīt Tīkla iestatīšanu un statusu].

Ja neizdodas pieslēgties internetam

Izmantojiet diagnostiku, lai pārbaudītu tīkla savienojuma kļūdu iespējamus iemeslus, kā arī tīkla iestatījumus.

- 1 Nospiediet **HOME**, tad atlasiet [Iestatījumi] → [Sistēmas iestatīšana] → [Iestatīšana] → [Tīkls] → [Tīkla uzstādīšana].
- 2 Atlasiet [Skatīt Tīkla iestatīšanu un statusu].
- 3 Atlasiet [Pārbaudīt savienojumu]. Tas var ilgt vairākas minūtes. Diagnostiku nevar atcelt, ja esat izvēlēties [Pārbaudīt savienojumu].

Privātuma noteikumi

Kad izmantosiet turpmāk minētās funkcijas, lai izveidotu savienojumu ar internetu, atsevišķa informācija, kas tiek uzskatīta par personīgu informāciju, tiks nosūtīta uz Sony Corporation serveriem visā pasaulē.



Lai šos datus varētu apkopot un izmantot, nepieciešama jūsu piekrišana.

- Sistēmas programmatūras atjaunināšana, pieslēdzoties Sony Corporation globālajiem serveriem ar interneta starpniecību.
- Interneta saturs vai citi interneta pakalpojumi no tādiem pakalpojuma sniedzējiem kā YouTube.

Šim televizoram ir iestatījumu ekrāni Automātiskās ieslēgšanas vai Uzstādījumu izvēlnē, lai sniegtu piekrišanu Privātuma politikas noteikumiem, kad būsiet ar tiem iepazinies. Ja vēlaties lietot šīs funkcijas, lūdzu, atzīmējiet [Piekrist] katrā iestatījumu ekrānā. Ja atzīmēsiet [Nepiekrist], abas iepriekš norādītās funkcijas nebūs pieejamas.













Šo uzstādījumu Jūs varat mainīt, nospiežot **HOME**, pēc tam izvēlieties [Iestatījumi] → [Sistēmas iestatīšana] → [Iestatīšana] → [Privātuma noteikumi].

Televizora skatīšanās

- 1 Lai ieslēgtu televizoru, nospiediet televizora vai tālvadības pults pogu .
- 2 Lai pārslēgtu no digitālās ievades režīma uz analogo un pretēji, nospiediet **DIGITAL/ANALOG**.
- 3 Lai atlasītu televizora kanālu, nospiediet ciparu pogas vai **PROG +/-**.
- 4 Lai regulētu skaļumu, nospiediet  +/-.

Digitālajā režīmā

Īsu brīdi tiek parādīts informācijas karodziņš. Karodziņā var būt norādītas šādas ikonas.

- : Datu pakalpojums (apraides lietojumprogramma)
- : Radio pakalpojums
- : Šifrēts/abonējams pakalpojums
- : Pieejamas vairākas audio valodas
- : Pieejami subtitri
- : Subtitri un/vai skaņa pieejama cilvēkiem ar dzirdes traucējumiem
- : Ieteicamais minimālais vecums pašreizējai programmai (3–18 gadi)
- : Vecāku kontrole
- : Bloķēt digitālo programmu
- : Pieejama skaņas vadība cilvēkiem ar redzes traucējumiem
- : Pieejama subtitru atskaņošanas iespēja
- : Pieejama daudzkanālu skaņas iespēja

Skatīšanās veida maiņa

Ekrāna formāta maiņa

- 1 Lai atlasītu vēlamu ekrāna formātu, atkārtoti nospiediet .

[Palielinājuma]*

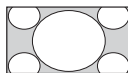

[Parasts]

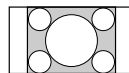

[Pilnekrāna]

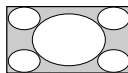

[Tālummainīt]*

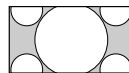

[14:9]*

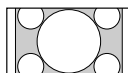

* Iespējams, tiks apcirpta attēla augšējā un apakšējā daļa.

Piezīme

- HD avota attēliem nevar atlasīt opciju [14:9].

HDMI datora ievadei (datora tveršana)

[Parasts]

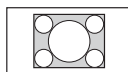

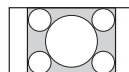

[Pilnekrāna 1]

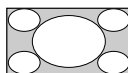

[Pilnekrāna 2]



Ainas izvēles iestatījums

- 1 Nospiediet **OPTIONS**.
 - 2 Lai atlasītu [Ainas izvēle], nospiediet , , un pēc tam – .
- Atlasot vēlamu ainas opciju, tiek automātiski iestatīta optimāla atlasītās ainas attēla un skaņas kvalitāte. Opcijas, kuras var atlasīt, atšķiras. Opcijas, kuras nav pieejamas, ir attēlotas pelēkā krāsā.

Navigācija sākuma izvēlnē

Nospiežot pogu **HOME**, lietotājs var piekļūt dažādiem televizora iestatījumiem un funkcijām.

Visas lietotnes

Interneta saturs nodrošina visdažādāko izklaides veidu pieejamību tieši jūsu televizorā. Varat baudīt jūsu iecienītāko interneta saturu (izņemot KDL-40RE4xx / 32RE4xx), Photo Sharing Plus (izņemot KDL-40RE4xx / 32RE4xx) un Fotoattēla ietvara režīmu.

Piezīme

- Pārlicinieties, ka jūsu televizors ir pievienots internetam, un pabeidziet [Tīkla uzstādīšana] (24. lpp.).

Interneta satura izmantošana

- 1 Nospiediet **HOME**, tad atlasiet [Visas lietotnes].
- 2 Lai atlasītu vēlamo interneta pakalpojumu no pakalpojumu saraksta, nospiediet $\uparrow/\downarrow/\leftarrow/\rightarrow$.
- 3 Nospiediet \odot , lai sāktu skatīt vēlamo interneta saturu.
- 4 Lai filtrētu programmu kategoriju pēc Foto/Mūzika/Video/Visi, nospiediet sarkano/zaļo/dzelteno/zilo pogu.

Izešana no Interneta satura

Nospiediet **HOME**.

Piezīme

- Ja šajā solī saskaraties ar grūtībām, pārbaudiet, vai interneta savienojums ir iestatīts pareizi.
- Interneta satura interfeiss atkarīgs no interneta satura sniedzēja.
- Lai atjauninātu interneta satura pakalpojumus, nospiediet **HOME**, tad atlasiet [Iestatījumi] → [Sistēmas iestatīšana] → [Iestatīšana] → [Tīkls] → [Interneta satura atsvaidzināšana].

NETFLIX izmantošana

Nospiediet **NETFLIX** pogu uz tālvadības pults, lai skatītu izvēlni.

Piezīme

- Iespējams, ka uz starpniekservera nav iespējams izmantot Netflix.

Fotoattēlu kopīgošana +

(Izņemot KDL-40RE4xx / 32RE4xx)

Pievienojiet, kopējiet un skatiet favorītos iekļautos fotoattēlus televizorā, izmantojot savas ierīces (piem., viedtālrunus vai planšetdatorus).

HOME → [Visas lietotnes] → [Fotoattēlu kopīgošana +]

Piezīme

- Lai pievienotu ierīci televizoram, izpildiet ekrānā redzamos norādījumus.
- Kad visi savienojumi ir izveidoti, ierīcē atveriet tīmekļa pārlūku un izpildiet ekrānā redzamos norādījumus, lai piekļūtu vietrādīm URL.

Fotoattēlu parādīšana televizorā

- 1 Lai sāktu, pieskarieties ierīcei.
- 2 Atlasiet fotoattēlu. Atlasītais fotoattēls tiek automātiski attēlots televizorā.

Televizorā parādīta attēla saglabāšana

- 1 Ierīcē pieskarieties sīktēlam, pēc tam pieskarieties fotoattēlam un turiet to, lai atvērtu kontekstizvēlni.
- 2 Atlasiet [Labi].

Piezīme

- Lai saglabātu līdz 50 attēliem, pievienojiet USB zibatmiņas disku.
- Televizoram vienlaikus var pievienot līdz 10 viedtālruniem vai planšetdatoriem.
- Maksimālais katra fotoattēla faila lielums ir 20 MB.
- Jūs varat pievienot arī fona mūziku līdz 30 MB.
- Tiek atbalstīts operētājsistēmas Android 2.3 vai jaunāku versiju noklusējuma pārlūks
- Tiek atbalstīts operētājsistēmas iOS noklusējuma pārlūks, tomēr dažas funkcijas var nebūt pieejamas atkarībā no jūsu iOS versijas.

Televizora izmantošana fotoattēla ietvara režīmā

Fotoattēla ietvara režīmā tiek parādīts fotoattēls vienlaikus arī pulkstenis un kalendārs, kā arī tiek piedāvāta iespēja klausīties mūziku.

HOME → [Visas lietotnes] → [Fotoattēla ietvara režīms]



Fotoattēla ietvara režīma atvēršana paralēli USB multivides atskaņošanai

- 1 Atskaņojot fotoattēlu vai mūzikas failus, nospiediet **OPTIONS**.
- 2 Lai atlasītu opciju [Fotoattēla ietvara režīms] un palaistu fotoattēla ietvara režīmu, nospiediet \uparrow/\downarrow , un pēc tam – \odot .

Displeja režīma atlase

Fotoattēla ietvara režīma displeju var mainīt, sadaļā [Foto rāmja iestatījumi] atlasot opciju [Displeja režīms] (25. lpp.).

Pulksteņa displeja režīma atlase

Var atlasīt vienu no trijiem pulksteņa displeja režīmiem, sadaļā [Foto rāmja iestatījumi] (25. lpp.) atlasot opciju [Pulksteņa displejs].

Piezīme

- Šim televizoram nav pulksteņa rezerves baterijas. Notiekot barošanas padeves traucējumiem vai atvienojot barošanas vadu, pašreizējā datuma un laika iestatījums tiek automātiski atiestatīts.

Ilgums

Lai taupītu enerģiju, televizors nepārtraukti atskaņo fotoattēla ietvara režīmā līdz 24 stundām un pēc tam automātiski izslēdzas. Pēc strāvas automātiskās atslēgšanas neizmantojiet fotoattēla ietvara režīmu vismaz vienu stundu, lai nepieļautu paneļa attēla nospieduma izveidi ekrānā. Opcijas [Ilgums] iestatījumu var mainīt sadaļā [Foto rāmja iestatījumi] (25. lpp.).

Lai nepieļautu paneļa attēla nospieduma izveidi ekrānā, fotoattēla, pulksteņa un kalendāra atrašanās vieta reizi stundā automātiski mainās.

Programmu saraksts

- 1 Digitālajā režīmā nospiediet **HOME**.
- 2 Lai atlasītu [Programmu saraksts], nospiediet \uparrow/\downarrow , un pēc tam – \odot .

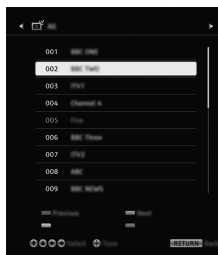

- 3 Lai atlasītu programmu, nospiediet $\uparrow/\downarrow/\leftarrow/\rightarrow$, un pēc tam – \odot .

Favorītu saraksta lietošana

Favorītu funkcija ļauj izveidot iecienītāko programmu sarakstus (ne vairāk kā četrus). Lai izveidotu favorītu sarakstu vai parādītu to, televizora skatīšanās laikā nospiediet \odot .

Padoms

- Lai redīgētu favorītu sarakstu, nospiediet zilo pogu. Izpildiet ekrāna apakšējā daļā redzamos norādījumus.

Digitāla EPG

- 1 Digitālajā režīmā nospiediet \equiv **GUIDE**.

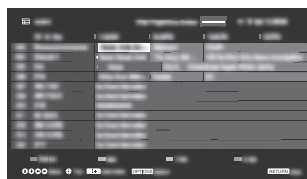

- 2 Lai atlasītu programmu, nospiediet $\uparrow/\downarrow/\leftarrow/\rightarrow$, un pēc tam – \odot .

Ieraksti

(funkcija nav pieejama Itālijā)

- 1 Digitālajā režīmā nospiediet **HOME**.
- 2 Lai atlasītu [Ieraksti], nospiediet \uparrow/\downarrow , un pēc tam – \odot .
- 3 Nospiediet \uparrow/\downarrow , tad \odot , lai izvēlētos [Nosauk. saraksts], [Taimera saraksts], [Kļūdu saraksts], [Manuālais ier. taimeris].

Piezīme

- Lai ierakstītu pašreiz skatīto programmu digitālajā režīmā, izmantojot USB HDD ierakstīšanas funkciju, nospiediet pogu **REC**.
- Pirms ierakstīšanas pārliecinieties, vai televizoram ir pieslēgts cietais disks.

Vide

Foto/mūzikas/video failu atskaņošana, izmantojot USB

Foto/mūzikas/video failus, kas saglabāti Sony digitālajā fotokamerā/videokamerā/viedtālruni (atkarībā no modeļa)*, varat skatīt savā televizorā, izmantojot USB kabeli vai USB krātuves ierīci.

- 1 Pievienojiet televizoram atbalstītu USB ierīci.
* Ierīcei jābūt Multivides pārsūtīšanas režīmā (MTP).
- 2 Nospiediet **HOME**.
- 3 Lai atlasītu [Vide], nospiediet \uparrow/\downarrow , un pēc tam – \odot .
- 4 Lai atlasītu [Foto], [Mūzika] vai [Video], nospiediet \uparrow/\downarrow , un pēc tam – \odot .
- 5 Parādās [Ierīces izvēle]. Lai atlasītu ierīci, nospiediet \uparrow/\downarrow , un pēc tam – \odot (Izņemot KDL-40RE4xx / 32RE4xx).
- 6 Lai atlasītu failu vai mapi, nospiediet $\uparrow/\downarrow/\leftarrow/\rightarrow$, un pēc tam – \odot .

- 7 Pievienojot vairāk nekā vienu USB ierīci, nospiediet sarkano pogu, lai atlasītu [Atskaņošanas opcijas], pēc tam nospiediet [Ierīces atlase], lai atlasītu attiecīgo USB ierīci (tikai modelim KDL-40RE4xx / 32RE4xx).

Atskaņošanas opcijas

Lai parādītu USB atskaņošanas iestatījumus, sīktēlu skatā nospiediet sarkano pogu.

Displeja iestatījumi

Lai parādītu opciju pārslēgt no sīktēlu skata uz saraksta skatu, nospiediet **OPTIONS**.

USB multivides attēla un skaņas kvalitātes pielāgošana

Multivides atskaņošanas laikā nospiediet **OPTIONS**, pēc tam atlasiet [Attēls] vai [Skaņa].

Piezīme

- Lai atlasītu un regulētu vienumu, nospiediet $\uparrow/\downarrow/\leftarrow/\rightarrow$, pēc tam – \odot .

Fotoattēlu parādīšana slidrādē (foto)

- 1 Lai sāktu slidrādi, sīktēlu/saraksta skatā nospiediet zaļo pogu.
Lai iestatītu opciju [Slidrādes efekts] un [Slidrādes ātrums], nospiediet **OPTIONS** → [Atskaņošanas opcijas].
Lai apturētu slidrādi, nospiediet **RETURN**.

Piezīme

- Kad televizors piekļūst USB ierīcē saglabātiem datiem, ievērojiet tālāk minētos norādījumus:
 - Neizslēdziet televizoru.
 - Neatvienojiet USB kabeli.
 - Neizņemiet USB ierīci.Šādi rīkojoties, iespējams sabojāt USB ierīcē saglabātos datus.
- Sony neuzņemas atbildību par ierakstīšanas vidē esošo datu bojājumiem vai zudumiem, kas radušies televizoram pievienoto ierīču darbības traucējumu dēļ.
- USB ierīces failu sistēma atbalsta šādus formātus: FAT16, FAT32 un NTFS.
- Atsevišķos gadījumos faila un mapes nosaukums var tikt attēlots nepareizi.
- Pievienojot Sony digitālo fotokameru, iestatiet kameras USB savienojuma režīmu "Auto" (Automātisks) vai "Mass Storage" (Lielapjoma atmiņa). Papildinformāciju par USB savienojuma režīmu skatiet digitālās kameras komplektā iekļautajos norādījumos.
- Izmantojiet USB atmiņas ierīci, kas ir savietojama ar USB lielapjoma atmiņas ierīces kategorijas standartu.

- Ja atlasītajam failam ir nederīga vai nepilnīga konteinera informācija, failu nevar atskaņot.

USB video formāts

USB mūzikas formāts

- AVI (.avi)
 - Video kodeks: MPEG1, MPEG2, Xvid, MPEG4, H.264, Motion JPEG
 - Audio kodeks: PCM, MPEG1 1/2 slāņi, MPEG2 AAC (2 kanāli), MPEG4 AAC (2 kanāli), MPEG4 HE-AAC (2 kanāli), Dolby Digital (2 kanāli), Dolby Digital Plus (2 kanāli), WMA v8, MP3
- ASF (.wmv, .asf)
 - Video kodeks: WMV v9, Xvid, VC-1
 - Audio kodeks: MP3, WMA v8
- MP4 (.mp4, .mov, .3gp)
 - Video kodeks: MPEG4, H.264, H.263, Motion JPEG, H.265
 - Audio kodeks: MPEG1 1/2 slāņi, MP3, MPEG2 AAC, MPEG4 AAC, MPEG4 HE-AAC
- MKV (.mkv)
 - Video kodeks: WMV v9, MPEG4, H.264, VC-1, VP8, VP9, H.265
 - Audio kodeks: PCM, MPEG1 1/2 slāņi, MP3, MPEG2 AAC (2 kanāli), MPEG4 AAC (2 kanāli), MPEG4 HE-AAC (2 kanāli), Dolby Digital (2 kanāli), WMA v8, Dolby Digital Plus (2 kanāli), DTS, FLAC, VORBIS
- WebM (.webm)
 - Video kodeks: VP8, VP9
 - Audio kodeks: VORBIS
- PS (.mpeg, .mjpeg, .vro, .vob)
 - Video kodeks: MPEG1, MPEG2
 - Audio kodeks: MPEG1 1/2 slāņi, MP3, Dolby Digital (2 kanāli), Dolby Digital Plus (2 kanāli), DTS, DTS 2.0
- TS (.ts, .m2ts)
 - Video kodeks: MPEG2, H.264, VC-1, H.265
 - Audio kodeks: MPEG1 1/2 slāņi, MP3, MPEG2 AAC, MPEG4 AAC, MPEG4 HE-AAC, Dolby Digital (2 kanāli), Dolby Digital Plus (2 kanāli), DTS, DTS 2.0

USB mūzikas formāts

- LPCM, DTS-CD (.wav)
- MPEG1, 3. audio slānis (.mp3)
- WMA v8 (.wma)
- FLAC (.flac)

USB foto formāts

- JPEG (.jpg, .jpeg)

Piezīme

- Iepriekš norādīto formātu failu atskaņošana netiek garantēta.

Atskaņojiet foto/mūzikas/video failus, izmantojot mājas tīklu

(Iznemot KDL-40RE4xx / 32RE4xx)

Varat izbaudīt dažādu saturu (piem., foto/ mūziku/video failus), kas noglabāti uz DLNA Certified™ multimediju serveriem. Mājas tīkla funkcija ļauj jums izbaudīt interneta saturu arī citās istabās.

Atskaņot foto/mūziku/video

- 1 Nospiediet **HOME**, tad atlasiet [Vide] → [Foto], [Mūzika] vai [Video] → izvēlētajā multivides serverī.
- 2 Atlasiet no saraksta failus vai mapes, ko vēlaties atskaņot.

Piezīme

- Serverim jābūt ar DLNA Certified™ sertifikātu.
- Failiem, kas atrodas tīkla ierīcēs, jābūt šādos formātos:
 - Nekustīgi attēli: JPEG
 - Mūzika: MP3, lineārs PCM, WMA
 - Video: AVCHD, MPEG2, MPEG1, MP4 (AVC), MP4 (MPEG4), WMV
- Atkarībā no faila, atskaņošana var nebūt iespējama pat tad, ja izmantojat atbalstītos formātus.

Renderer

Varat TV ekrānā skatīt attēlus, klausīties mūziku un atskaņot video failus, kas noglabāti tīkla ierīcēs (piemēram, digitālajās fotokamerās, mobilajos telefonos, datoros), tieši pārvaldot konkrēto ierīci. Tīklam jābūt savietojamam ar attēlošanas ierīcēm.

Attēlotāja iestatījumi

Nospiediet **HOME**, tad atlasiet [Iestatījumi] → [Sistēmas iestatīšana] → [Iestatīšana] → [Tīkls] → [Mājas tīkla iestatīšana] → [Renderer].

Attēlošanas iestatījumi multivides serveriem

Atlasiet mājas tīkla serverus, ko attēlot sākuma izvēlnē. Iespējams parādīt līdz 10 serveriem.

1 Nospiediet **HOME**, tad atlasiet [Iestatījumi] → [Sistēmas iestatīšana] → [Iestatīšana] → [Tīkls] → [Mājas tīkla iestatīšana] → [Servera parādīšanas iestatījumi].

2 Atlasiet serveri, ko attēlot ierīces atlasē.

Iestatījumi

Sistēmas iestatīšana

Piezīme

- Opcijas, kuras var regulēt, ir atkarīgas no situācijas. Opcijas, kuras nav pieejamas, ir pelēkas vai netiek parādītas.
- Satelīta funkcijas ir pieejamas tikai satelīta modeļiem.



Attēls

Attēlu režīms

Attēlu režīma iestatīšanai.

Atjaunot

Atiestata visus sadaļas [Attēls] iestatījumus, izņemot [Attēlu režīms] iestatījumus.

Fona apgaismojums

Regulē fona apgaismojuma spilgtumu.

Kontrasts

Palielina vai samazina attēla kontrastu.

Spilgtums

Padara attēlu gaišāku vai tumšāku.

Krāsas

Palielina vai samazina krāsas intensitāti.

Nokrāsa

Palielina vai samazina zaļo un sarkano toņu intensitāti.

Krāsu temperatūra

Regulē attēla balto krāsu.

Asums

Uzlabo vai samazina attēla asumu.

Realitātes atveide

Lai radītu reālistisku attēlu, tiek pielāgota niānsētība un trokšņi.

Izšķirtspēja: Pielāgo precizitāti un skaidrību. Lai pielāgotu [Izšķirtspēja], atlasiet [Manuālā] no [Realitātes atveide].

Traucējumu samazināšana

Samazina traucējumu apjomu attēlā (graudains attēls), ja ir vājš apraides signāls.

MPEG traucējumu reducēšana

Samazina traucējumu apjomu attēlā, strādājot ar MPEG formātā saspiestu video.

Filmu režīms

Nodrošina uzlabotu attēla kustības kvalitāti, atskatījot BD (Blu-ray disks) un DVD vai VCR attēlus, kas uzņemti filmā. Lai attēlotu filmas saturu bez izmaiņām, atlasiet [Automātiski].

Piezīme

- Ja attēlā ir neregulāri signāli vai pārāk daudz trokšņu, opcija [Filmu režīms] automātiski atslēdzas pat tad, ja atlasīta opcija [Automātiski].

Papildu iestatījumi

Ļauj iestatīt sadaļas [Attēls] papildu iestatījumus.

Atjaunot: atiestata uz noklusējumu visus papildu iestatījumus.

Pielāg. kontrasta uzlabošana:

Automātiski pielāgo [Fona apgaismojums] un [Kontrasts] līdz tiem iestatījumiem, kas vislabāk piemēroti tumšām ainām.

Melnās krāsas korekcija: uzlabo attēla melnās zonas, pastiprinot kontrastu.

Gamma: regulē attēla gaišo un tumšo zonu līdzsvaru.

Skaidra baltā krāsa: akcentē balto krāsu.

Dabīgas krāsas: padara krāsas spilgtākas.

LED kustību režīms: samazina miglainību video fragmentos, kontrolējot LED fona apgaismojuma avotu; samazina spilgtumu.

Krāsu reprodukcija (Tikai modelim KDL-49WE7xx / 43WE7xx): Maina krāsu attēlošanas amplitūdu.

Skaņa

ClearAudio+

Izbaudiet visaugstāko skaņas kvalitāti, kas tiek panākta ar līdzsvarotu digitālās signāla apstrādes tehnoloģiju kombināciju.

Skaņas režīms

Atlasiet atbilstīgi skatāmajam saturam.

Atjaunot

Atiestatiet [Ieskaujošs], [Ieskaujošās skaņas efekts], [Skaņas atjaunošana (DSEE)], [Ekvalaizers], [Balss tālummaiņa], [Uzlabots automātiskais skaļums], [Balanss] un [Skaļuma nobīde] iestatījumus.

Ieskaujošs

Virtuāli atveido reālistisku ieskaujošo skaņu.

Ieskaujošās skaņas efekts

Pielāgo ieskaujošās skaņas efektu.

Skaņas atjaunošana (DSEE)

Atveido reālistisku telpas skaņu, dekodējot augstās frekvences un smalkās skaņas, kas digitālās kompresijas rezultātā nereti zūd.

Ekvalaizers

Regulē skaņas frekvences iestatījumus.

Balss tālummaiņa

Izceļ balsi vai fona skaņas.

Uzlabots automātiskais skaļums

Automātiski kompensē skaļuma līmeni, kas dažādiem raidījumiem vai ievades avotiem var būt atšķirīgs.

Balanss

Akcentē kreisās vai labās puses skaļruņa līdzsvaru.

Skaļuma nobīde

Regulē pašreizējās ievades skaļuma līmeni atbilstīgi pārējām ievadēm.

Duālā skaņa

Iestata skaļruņa skaņas iestatījumu [Mono], [Stereo], [A] vai [B].

Piezīme

- Ja signāls ir ļoti vājš, automātiski ieslēdzas monofoniska skaņa.
- Ja NICAM programmas stereo skaņa ir ar traucējumiem, atlasiet opciju [Mono]. Tiek ieslēgta monofoniska skaņa, bet samazinās traucējumi.
- Katras programmas pozīcijas iestatījums [Duālā skaņa] tiek saglabāts atmiņā.
- Ja atlasīta opcija [Mono], nevar klausīties stereo apraides skaņu.

Padoms

- Atlasot citu televizoram pievienotu aprīkojumu, iestatiet opcijas [Duālā skaņa] iestatījumu [Stereo], [A] vai [B].

Papildu iestatījumi

Dinamiskais diapazons: Kompensē dažādu kanālu skaņas līmeņa atšķirības.

Piezīme

- Efekts var nedarboties vai tā ietekme var atšķirties – tas ir atkarīgs no programmas, neatkarīgi no opcijas [Dinamiskais diapazons] iestatījuma.

Dolby Digital Plus Out: Ja ar pievienotās audiosistēmas starpniecību ir pieejams Dolby Digital Plus, atlasiet iespēju [Automātiski], lai caur Dolby Digital Plus straumētu ARC.

Kamēr tiek izvadīta Dolby Digital Plus straume, digitālajai (optiskajai)* audio izejai ir atslēgta skaņa. Atlasiet [Izslēgts], lai konvertētu Dolby Digital Plus straumi uz Dolby Digital gan ARC (audio sistēmai), gan digitālajai (optiskajai)* audio izejai.

HE-AAC audio līmenis: Regulē HE-AAC audio skaņas līmeni.

MPEG audio līmenis: Regulē MPEG audio skaņas līmeni.

* Tikai atsevišķos reģionos/valstīs/televīzoru modeļos.

Ekrāns

Ekrāna formāts

Informāciju par ekrāna formātu skatiet 14. lpp.

Automātiskais formāts

Automātiski maina opcijas [Ekrāna formāts] iestatījumu, pielāgojot ievades signālam.

4:3 pēc noklusējuma

Iestata 4:3 ievades formāta noklusējuma opciju [Ekrāna formāts].

Automāt. parādīšanas apgabals

Automātiski regulē attēlu, iestatot vispiemērotāko parādīšanas apgabalu.

Parādīšanas apgabals

Regulē attēla parādīšanas apgabalu.

Horizontālā nobīde

Regulē attēla horizontālo pozīciju.

Vertikālā nobīde

Regulē attēla vertikālo pozīciju.

Vertikālais izmērs

Regulē attēla vertikālo izmēru, ja opcijas [Ekrāna formāts] iestatījums ir [Palielinājuma].

Datora iestatījumi

Atlasiet [Ekrāna formāts], skat. 14. lpp.

Kanāla iestatīšana

Analogā uzstādīšana

Analogā automātiskā noskaņošana: noskaņo visus pieejamos analogos kanālus. Parasti šī darbība nav jāveic, jo kanāli jau ir noskaņoti, televizoru sākotnēji uzstādot. Tomēr šo opciju var izmantot noskaņošanas darbības atkārtēšanai (piem., lai atkārtoti noskaņotu televizoru pēc dzīvesvietas maiņas vai meklētu jaunus kanālus, kuru apraidi ir sācis pakalpojuma sniedzējs).

Manuālā programmu iestat.:

nospiediet **PROG +/-**, lai atlasītu programmas numuru un kanālu, un pēc tam nospiediet [TV sistēma]/[Kanāls]/[APR]/[Audio filtrs]/[Izlaist]/[Krāsu sistēma]. Nevar atlasīt programmu, kuras numuram iestatīta opcija [Izlaist].

Programma

programmu kanālu manuāla iepriekšēja iestatīšana.

Signāla līmenis

Parāda attiecīgajā brīdī skatītās programmas signāla līmeni.

Programmu kārtošana: maina secību, kādā kanāli saglabāti televizorā.

Digitālā uzstādīšana

Digitālā noskaņošana:

Digitālā automātiskā noskaņošana Pieejamo digitālo kanālu noskaņošana. Izmantojot šo opciju, var atkārtoti noskaņot televizoru pēc dzīvesvietas maiņas vai meklēt jaunus kanālus, kuru apraidi ir sācis pakalpojuma sniedzējs.

Automāt. noskaņošanas diapazons

Parasts: meklē reģionā/valstī pieejamos kanālus.

Pilns: meklē pieejamos kanālus neatkarīgi no reģiona/valsts.

Piezīme

- Opciju [Digitālā automātiskā noskaņošana] var izmantot pēc dzīvesvietas maiņas, pakalpojuma sniedzēja maiņas vai jaunu kanālu meklēšanai.

Programmu saraksta rediģēšana

Izmantojot šo opciju, var noņemt televizorā saglabātos nevajadzīgos digitālos kanālus un mainīt televizorā saglabāto digitālo kanālu secību.

Digitālā manuālā noskaņošana

Manuāla digitālo kanālu noskaņošana.

Subtitru uzstādīšana:

Subtitru iestatīšana

Ja atlasīta opcija [Ar dzirdes traucējumiem], kopā ar subtitriem var tikt parādīti arī daži vizuāli palīgīdzekļi (ja TV kanāli nodrošina šādas informācijas apraidi).

Sākotnējā vēlamā valoda

Atlasiet valodu, kādā vēlamās attēlot subtitrus.

Papildus vēlamā valoda

Atlasiet papildu vēlamo valodu, kurā attēlot subtitrus.

Audio uzstādīšana:

Audio veids (audio apraksts)

Parasts

Parasta audio veida nodrošināšana.

Audio apraksts

Nodrošina vizuālās informācijas audio aprakstu (stāstījumu), ja televīzijas kanāli raida šādu informāciju.

Ar dzirdes traucējumiem

Ja atlasīta opcija [Ar dzirdes traucējumiem], tiek ieslēgta apraide ar palīgīdzekļiem, kas ir piemērota personām ar dzirdes traucējumiem.

Runāti titri

Ja TV kanāli pārraida runātu titru audio versiju, pārslēdzas uz to.

Sākotnējā vēlamā valoda

Atlasiet programmai izmantojamo audio valodu. Daži digitālie kanāli var raidīt vienu programmu vairākās audio valodās.

Papildus vēlamā valoda

Atlasiet programmai izmantojamo papildu vēlamo valodu. Daži digitālie kanāli var raidīt vienu programmu vairākās audio valodās.

Audio balanss

Regulē televizora galvenās skaņas un audio apraksta izejas līmeni.

Padoms

Šī opcija ir pieejama tikai tad, ja opcija [Audio apraksts] sadaļā [Audio veids (audio apraksts)] ir iestatīta.

Ceļveža uzstādīšana:

Atjaunināt ceļvedi gaidstāvē

Televizors saņem EPG datus, kamēr tas ir gaidstāves režīmā.

Tehniskā uzstādīšana:

Ierīces servisu atjauninājums

Ļauj televizoram atrast un saglabāt jaunus digitālos pakalpojumus, tiklīdz tie ir pieejami.

Pakalpojuma aizstāšana

Atlasiet opciju [Ieslēgts], lai automātiski mainītu kanālu, kad apraides pakalpojuma sniedzējs maina skatītās programmas pārraides kanālu.

Programmu saraksta pārsūtīšana

Importēt vai eksportēt programmas, izmantojot USB ierīci.

Satelīttelevīzijas iestatīšana:

Ļauj automātiski noskaņot satelīta kanālus.

Digitālā satelīta noskaņošana

Pieejamo satelīta pakalpojumu noskaņošana.

Izmantojot šo opciju, var atkārtoti noskaņot televizoru pēc dzīvesvietas maiņas vai meklēt jaunus kanālus, kuru apraidi ir sācis pakalpojuma sniedzējs.

Piezīme

- Jūs varat izvēlēties instalācijas veidu un iestatīt noskaņošanas iespējas, ņemot vērā zemāk minētos iestatījumus.

Antenas konfigurācija

Ļauj atlasīt vienu kabeļsadalni, fiksēto antenu vai DiSEqC.

Jūsu satelīta instalācijas veids var būt viena kabeļsadalne, fiksēta antena vai DiSEqC. Viena kabeļa uzstādīšana ļauj satelīta programmas nogādāt uz vairākiem uztvērējiem, izmantojot vienu koaksiālo kabeli. Katram uztvērējam vai dekoderam ir iedalīta sava lietotāja 'josla'.

DiSEqC uzstādīšana ļauj savienot vairākus satelītšķīvņus vai LNB, ja jums tādi ir, lai pēc tam izvēlētos starp tiem, izmantojot televizora vadību.

Fiksētā antena parasti ir visvienkāršākais uzstādīšanas veids, kurā iekļauts tikai viens satelītšķivis un LNB.

Josla

Lietotāja joslas numurs, kas piešķirts televizoram vai uztvērējam.

Joslas frekvence

Lietotāja joslas frekvence, kas piešķirta televizoram vai uztvērējam.

Cits (vispārīgs satelīts)

Televizors meklēs satelīta pakalpojumus, ņemot vērā virkni vispārīgu iestatījumu.

DiSEqC vadība

Iestatījumi papildu satelīta aprīkojuma, piemēram, satelīta selektora slēdžu, vadībai.

Skenēšanas tips

Pilnā skenēšana veic visu pieejamo satelītfrekvenču pārbaudi.

Tikla skenēšana veic pārbaudi, kas balstīta uz iepriekš noteiktiem tikla parametriem. Manuālā skenēšana ļauj iestatīt skenēšanas frekvenci un citus transpondera parametrus.

Padoms

- Ja pēc tikla skenēšanas nav pieejami pakalpojumi, lūdzu, veiciet pilno skenēšanu.

Satelīttelevīzijas programmu saraksta rediģēšana

Izmantojot šo opciju, var noņemt televizorā saglabātos nevajadzīgos satelīta pakalpojumus un mainīt televizorā saglabāto satelīta pakalpojumu secību.

Satelīta pakalpojumu atjaunināšana

Ļauj televizoram atrast un saglabāt jaunus satelīta pakalpojumus, tiklīdz tie ir pieejami.

Manuāla pakalpojumu atjaunināšana (favorīti un taimeri tiks saglabāti):

Manuāli meklē pieejamos pakalpojuma atjauninājumus.

CA moduļa uzstādīšana:

Ja lieto nosacītās piekļuves moduli (CAM) un skatīšanās karti, ļauj piekļūt maksas televīzijas pakalpojumam.

CA moduļa PIN:

Ļauj ievadīt nosacītās piekļuves moduļa (CAM) 8 ciparu PIN kodu, kas jāsaglabā televizorā.

Dzēst pakalpojumu sarakstu:

Dzēš pakalpojumu sarakstu. Lai dzēstu, atlasiet [Jā].

Interaktīvās lietotnes iestatīšana

(Izņemot KDL-40RE4xx / 32RE4xx):

Interaktīvās lietotnes pakalpojums piedāvā augstas kvalitātes digitālo tekstu un grafiku, kā arī uzlabotas opcijas. Pakalpojumu nodrošina raidorganizācijas.

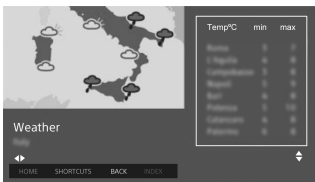

Interaktīvā lietotne

Atļauj tādu raidījumu skatīšanu, kam piešķirti interaktīvie pakalpojumi.

Lietotnes automātiska palaišana

Automātiski atver lietotnes, kas saistītas ar pārraidi.

Lietotne (Prog. [pašreizējā programma])

Atļauj interaktīvo lietotņu pakalpojumu pašreizējai programmai.

Piezīme

- Interaktīvais pakalpojums pieejams tikai tad, ja to nodrošina raidorganizācija.
- Pieejamās funkcijas un ekrāna saturs atkarīgs no raidorganizācijas.

Vecāku kontrole

PIN kods

Uzstāda PIN kodu, lai bloķētu kanālus, ārējo ievadi, kā arī interneta pakalpojumus un visus ar kanālu noskaņošanu saistītus iestatījumus. Lai ievadītu četr ciparu PIN kodu, izmantojiet tālvadības pults pogas **0-9**.

Mainīt PIN kodu

Atlasiet, lai mainītu PIN kodu.

Vecāku vērtējums

Skatīšanās vecuma ierobežojuma iestatīšana. Lai skatītu jebkuru programmu, kurai iestatīts skatīšanās vecuma ierobežojums, ir jāievada PIN kods.

Iestatījumu aizsardzība

Atļauj vai atslēdz drošības uzstādījumus darbībā, kas saistītas ar programmām.

Bloķēt digitālo programmu

Digitālā kanāla skatīšanās bloķēšana. Lai skatītu bloķētu kanālu, atlasiet [Atbloķēt].

Bloķēt satelītprogrammu

Satelīta programmas skatīšanās bloķēšana. Lai skatītu bloķētu programmu, atlasiet [Atbloķēt].

Piezīme

- Lai skatītu bloķēto programmu, ievadiet PIN kodu vai atlasiet opciju [Programma ir bloķēta.] sadaļā [Vecāku kontrole], lai atbloķētu to.

Ārējās ieejas bloķēšana

Ārējās ievades skatīšanās bloķēšana. Lai skatītu ārējo ieeju, atlasiet [Atbloķēt].

Piezīme

- Bloķētam kanālam vai ārējai ieejai ievadot pareizu PIN kodu, funkcija [Vecāku kontrole] tiks uz laiku deaktivizēta. Lai no jauna aktivizētu funkcijas [Vecāku kontrole] iestatījumus, izslēdziet un ieslēdziet televizoru.

Padoms

- Ja PIN kods ir pazaudēts, skatiet 37. lpp.

Ierakstu uzraudzības bloķēšana (tikai Apvienotajai Karalistei)

Ierakstīto saturu var bloķēt, izmantojot bloķēšanas funkciju, kas piekļuves nodrošināšanai pieprasa ievadīt paroli.

Interneta bloķēšana (Izņemot

KDL-40RE4xx / 32RE4xx)

Bloķē interneta satura skatīšanu.

Lai skatītu interneta saturu, atlasiet [Atbloķēt].



Iestatīšana

Tikls (Izņemot KDL-40RE4xx / 32RE4xx)

Tikla uzstādīšana: nosaka tīkla statusa iestatījumus.

IPv6/IPv4 prioritāte: pārslēgties starp [IPv6] un [IPv4 (ieteicams)].

Piezīme

- Lai izmantotu tīklu ar [IPv6], atlasiet [IPv6] un pēc tam no izvēlnes [Uzstādīt tīkla savienojumu] atlasiet [Vienkāršs].
- Kad ir izvēlēts IPv6, nav iespējams uzstādīt HTTP starpniekserveri.
- Kad izvēlēts IPv6, nav iespējams skatīt dažas interneta vietnes, lietotnes vai saturu.

Iebūvēts Wi-Fi: maina iebūvētā bezvadu LAN statusu uz [Ieslēgts] vai [Izslēgts].

Ja neizmantojat iebūvēto bezvadu LAN, nomainiet tā statusu uz [Izslēgts].

Kad pārslēdzat no [Izslēgts] uz [Ieslēgts], izveidojiet tīkla savienojumu sadaļā [Tīkla uzstādīšana].

Wi-Fi Direct: ieslēdziet/izslēdziet, lai izveidotu televizora un ierīces ar Wi-Fi Direct funkciju, piemēram, datora, mobilā tālruna vai digitālās kameras, savienojumu.

Wi-Fi Direct iestatījumi: iestatiet, lai ierīce ar Wi-Fi direct funkciju izveidotu savienojumu ar televizoru, izmantojot Wi-Fi Direct funkciju. Ja savienojumu nevar izveidot, nospiediet taustiņu **OPTIONS** un atlasiet [Manuāli].

Ierīces nosaukums: mainiet pievienotajā ierīcē parādīto televizora nosaukumu.

Interneta satura atsvaidzināšana:

pieslēdzieties internetam, lai saņemtu pieejamos interneta satura pakalpojumus.

Mājas tīkla iestatīšana:

Servera parādīšanas iestatījumi

Parāda sarakstu ar pieejamajiem serveriem. Jūs varat atlasīt serveri, ko parādīt ierīces atlasē.

Servera diagnostika

Nosaka, vai televizoru iespējams pievienot visiem mājas tīklā esošajiem serveriem.

Attālā startēšana

Šī funkcija ļauj mājas tīklam pievienotai ierīcei ieslēgt televizoru.

Piezīme

- Ja uzstādīts [Ieslēgts], palielināsies elektroenerģijas patēriņš laikā, kad televizors ir gaidstāves režīmā.

Renderer

Funkcija Renderer

Ļauj televizoram atskaņot multivides failus citā ierīcē (piemēram, digitālajā fotokamerā).

Funkc. Renderer piekļuves vadība

Ļauj piekļūt no konkrētas vadības ierīces.

Funkcijas Renderer uzstādīšana

Pielāgo [Funkcijas Renderer uzstādīšana] detalizētos iestatījumus.

Privātuma noteikumi (Izņemot KDL-40RE4xx / 32RE4xx)

Atlasiet [Piekrist] vai [Nepiekrist] lai apstiprinātu Privātuma politikas noteikumus. (13. lpp.)

Foto rāmja iestatījumi

Displeja režīms: ļauj atlasīt displeja režīmu. Skatiet 15. lpp.

Pulksteņa displejs: ļauj atlasīt pulksteņa displeju.

Piezīme

- Šī opcija ir pieejama tad, ja opcijas [Displeja režīms] iestatījums ir [Attēls un pulkstenis] vai [Pilnekrāna pulkstenis].

Attēlu izvēle: atlasiet attēlu.

Mūzikas izvēle: atlasiet mūziku.

Slīdrādes iestatīšana: atlasiet attēlojumu slīdrādes režīmā vai atsevišķu fotoattēlu attēlojumu.

Mūz. atskaņoš. iestat.: atlasiet visu ierakstu klausīšanās iespēju vai viena mūzikas ieraksta klausīšanās iespēju.

Ilgums: atlasiet laika periodu, pēc kura televizors automātiski pārslēgsies gaidlaika režīmā.

Nedēļas pirmā diena: iestata kalendārās nedēļas pirmo dienu: [Svētdiena] vai [Pirmdiena].

USB automātiskā palaišana

Atlasiet opciju [Ieslēgts], lai gadījumā, kad USB pieslēgvietai pievieno USB ierīci, automātiski skatītu pēdējā atskaņotā foto/mūzikas/video faila sīktēlu.

Pulkstenis/Taimeris

Taimera un pulksteņa iestatīšana.

Izslēgšanas taimeris: iestata laiku minūtēs, kādu vēlaties, lai televizors darbotos pirms automātiskas izslēgšanās.

Ieslēgšanas taimeris: iestatītājā laikā ieslēdz televizoru (kas darbojas gaidstāves režīmā) un parāda lietotāja izvēlētu kanālu vai ievadi. Pirms šīs funkcijas iestatīšanas pārliecinieties, vai ir iestatīts pareizs pašreizējais laiks.

Pulksteņa iestatīšana: iestata pašreizējo laiku un datumu.

Automātiski/Manuāli

Atlasiet [Manuāli], lai iestatītu pašreizējo laiku manuāli.

Automātiskā laika josla
Iestatiet, vai automātiski jāatlasa pašreizējā laika josla.

Ieslēgts: atbilstīgi kalendāram automātiski pārslēdz ziemas un vasaras laiku.

Izslēgts: laiks tiek parādīts atbilstīgi opcijā [Laika josla] iestatītajai laika joslu atšķirībai.

Automātiskais vasaras laiks
Iestatiet, vai automātiski jāpārslēdz ziemas un vasaras laiks.

Datums

Uzstādīt datumu.

Laiks

Uzstādīt laiku.

Laika josla

Ļauj manuāli atlasīt laika joslu, kurā atrodaties, ja tā nav vienāda ar attiecīgās valsts/reģiona noklusējuma laika joslu.

Ierakstīšanas uzstādījumi (funkcija nav pieejama Itālijā)

HDD reģistrēšana ierakstīšanas funkcijai/ reģistrācijas atcelšana.

Ierakstes laika automātiska atjaunināšana:

Ieslēgts

Ieraksta laiks atjaunināsies automātiski, atkarībā no izmaiņām apraides signālā.

Izslēgts

Ieraksta laiks būs atkarīgs no rezervācijas laika.

Ieteicams nemainīt šo izvēlnes iestatījumu, ja jums ir esoši rezervācijas taimeri.

Automātiskā ieslēgšana

Tiek palaista sākotnējās iestatīšanas procedūra. Izmantojot šo opciju, var atkārtoti noskaņot televizoru pēc dzīvesvietas maiņas vai meklēt jaunus kanālus, kuru apraide ir sācis apraides pakalpojuma sniedzējs.

Valoda/Language

Atlasiet valodu, kurā attēlot izvēlnes.

Fiziskā tastatūra (tikai tīmekļa pārūkprogrammai*) (Iznemot KDL-40RE4xx / 32RE4xx)

Atlasiet fiziskās tastatūras valodu, kad fiziskā tastatūra ir pievienota televizoram.

* Tikai atsevišķos reģionos/valstīs/televizoru modeļos.

Automātiskās ieslēgšanas logotips

Atlasiet [Ieslēgts], lai parādītu logotipu, ieslēdzot televizoru. Lai to atspējotu, atlasiet [Izslēgts].

LED indikators

Lai iedegtos LED indikators, atlasiet [Ieslēgts]. Lai to atspējotu, atlasiet [Izslēgts].

AV iestatīšana

AV iestatījumi: nosaukuma piešķiršana ārējai aprīkojuma ieejai.

Atļauts

Atlasiet opciju [Automātiski], lai, pievienojot aprīkojumu, parādītu tikai nosaukumus; atlasiet opciju [Vienmēr], lai rādītu neatkarīgi no savienojuma statusa.

Krāsu sistēma: atkarībā no kopējā video signāla, kas nāk no ievades avota, izvēlas krāsu sistēmu.

Skaļruņi: atlasiet skaņas izvadi no televizora skaļruņiem vai no ārēja audio aprīkojuma.

Austiņas/audio izeja: iestata skaņas

izvadi uz televizoram pievienotu aprīkojumu: austiņām, ārējām audio sistēmām vai aktīvo zemfrekvences skaļruņi (Subwoofer). Atlasot funkciju [Audio izeja (fiksēta)], [Audio izeja (maināma)] vai [Subwoofer], atvienojiet televizora austiņas.

Audio izeja (fiksēta)

Audio izvade televizorā ir fiksēta.

Skaļuma regulēšanai (un citu audio iestatījumu vadībai) izmantojiet audio uztvērēja sistēmas skaļuma vadību.

Audio izeja (maināma)

Izmantojot ārēju audio sistēmu, audio izejas skaļuma izvadi var vadīt, izmantojot televizora tālvadības pulti.

Austiņu skaļruņu saite: ieslēdz/izslēdz televizora iekšējos skaļruņus, kad televizoram tiek pievienotas austiņas.

Austiņu skaļums: regulē austiņu skaļumu.

Piezīme

- Šī opcija nav pieejama, ja opcijas [Austiņas/ Audio izeja] iestatījums ir [Audio izeja (fiksēta)], [Audio izeja (maināma)] vai [Subwoofer].

Subwoofer: Lai iespējotu, iestatiet [Austiņas/audio izeja] uz [Subwoofer].

Subwoofer līmenis

Noregulējiet zemfrekvences skaļruņa līmeni.

Fāze

Izvēlieties fāzes polaritāti.

Subwoofer sinhronizācija

Pielāgo zemfrekvences skaļruņa skaņas laika kavējumu.

Digitālā audio izeja: Iestata audio signālu, kas tiek izvadīts, pievienojot digitālās audio izejas (optisko)* kabeli vai HDMI kabeli.

* Tikai atsevišķos reģionos/valstīs/televīzoru modeļos.

Automātisks 1

Izvadīt kompresētu audio bez izmaiņām.

Automātisks 2

Izvadīt tikai kompresētu audio daudzkanālu saturam bez izmaiņām.

PCM

Vienmēr izvadīt kā PCM.

Televīzora atrašanās vieta: uzlabo skaļruņu iestatījumu kvalitāti atbilstīgi televīzora atrašanās vietai, iestatot [Uz galda] vai [Piest. Pie sienas].

HDMI signāla formāts (Tikai atsevišķos reģionos/valstīs/televīzoru modeļos):

Standarta formāts

Standarta HDMI formāts parastai lietošanai.

Uzlabots formāts

Iestatīt tikai, ja tiek lietotas ierīces, kuras atbalsta HDMI 2K HDR (High Dynamic Range) formātu.

Piezīme

- HDMI IN 1 un HDMI IN 2 signāla formāts mainās vienlaicīgi.
- Ja attēla vai skaņas izvade [Uzlabots formāts] nav pareiza, nomainiet uz [Standarta formāts].
- Ja 4K HDR saturs tiek atskaņots no avota ierīces, daži saturs veidi var netikt atskaņoti kā 2K HDR.

BRAVIA Sync iestatījumi

Ļauj televīzoram izveidot sakarus ar aprīkojumu, kas ir savietojams ar BRAVIA Sync vadības funkciju un ir pievienots televīzora HDMI pieslēgvietām. Ievērojiet, ka sakaru iestatījumi jāveic arī pievienotajā aprīkojumā.

BRAVIA Sync vadība: Iestata, vai jāsaista televīzora un pievienotā (ar BRAVIA Sync vadības funkciju savietojama) aprīkojuma darbības. Ja iestatījums ir [Ieslēgts], ir pieejamas tālāk norādītās funkcijas. Ja ir pievienots īpašs Sony aprīkojums, kas ir savietojams ar BRAVIA Sync vadības funkciju, šis iestatījums pievienotajam aprīkojumam tiek piemērots automātiski.

Automātiska ierīces izslēgšanās: ja iestatījums ir [Ieslēgts], pievienotais aprīkojums, kas ir savietojams ar BRAVIA Sync vadības funkciju, izslēgsies, televīzoram pārslēdzoties gaidstāves režīmā.

Automātiska televīzora ieslēgšanās: ja iestatījums ir [Ieslēgts], televīzors ieslēdzas, kad tiek ieslēgts pievienotais, ar BRAVIA Sync vadības funkciju savietojamais aprīkojums.

BRAVIA Sync ierīču saraksts: parāda pievienotā, ar BRAVIA Sync vadības funkciju savietojamā aprīkojuma sarakstu. Lai atjauninātu funkcijas [BRAVIA Sync ierīču saraksts] datus, atlasiet [Atļaut].

Ierīces vadības taustiņi: lai vadītu pievienoto aprīkojumu, atlasiet televīzora tālvadības pults pogu funkcijas.

Nav

Deaktivizē vadību ar televīzora tālvadības pulti.

Parasts

Pamata darbības, piemēram, navigācijas pogas (uz augšu, uz leju, pa kreisi vai pa labi un citas).

Noskaņošanas taustiņi

Lai veiktu pamata darbības un darbinātu kanālu pogas, piemēram, **PROG +/-** vai **(0-9)** u.c. Noderīgi, ja vadāt uztvērēju vai dekoderu, piemēram, ar tālvadības palīdzību.

Izvēlnes taustiņi

Pamata darbības un pogu **HOME/ OPTIONS** darbības.

Noderīgi, ja BD atskaņotāja un citu ierīču izvēlnes tiek atlasītas, izmantojot tālvadības pultī.

Noskaņ. un izvēlnes taust.

Pamata darbības, ar kanāliem saistītu darbību pogas un poga **HOME/ OPTIONS**.

Piezīme

- Ir aprīkojums, kas savietojams ar funkciju [BRAVIA Sync vadība], taču neatbalsta funkciju [Ierīces vadības taustiņi].

Tīkla uzstādīšana (tikai Apvienotajā Karalistē – modeļi KDL-40RE4xx / 32RE4xx)

Funkcija ļauj iestatīt televizora Ethernet pieslēgvietas IP iestatījumus un izveidot tīkla savienojumu.

Piezīme

- Lokālā tīkla (LAN) savienojumam izmantojiet 5. kategorijas kabeli (nav iekļauts komplektā).
- Šis televizors atbalsta papildu saturu/ pakalpojumus, kurus nodrošina "MHEG Internet Connected Service" funkcija. Interneta sniegtās standarta iespējas (IPTV/tīmekļa pakalpojumi/e-pasta u. c.) šajā televizorā netiek atbalstītas.

Klientu atbalsts

Nodrošina informāciju par Jūsu televizora modeli, programmatūru u. c.

Papildinformāciju skatiet 28. lpp.



Atjaunot

Atjauno pašreizējo Eko iestatījumu noklusējuma vērtības.

Enerģijas taupīšana

Samazina televizora elektroenerģijas patēriņu, regulējot fona apgaismojumu. Atlasot opciju [Izslēgt attēlu], attēls tiek izslēgts. Skaņas iestatījumi netiek mainīti.

Televizora izslēgšana gaidstāves laikā

Izslēdz televizoru, kad tas iepriekš iestatītu laika periodu nav lietots.

Klientu atbalsts

Modeļa nosaukums

Parāda televizora modeļa nosaukumu.

Programmatūras versija

Parāda televizora pašreizējās programmatūras versiju.

Digitālš

Atlasiet [Informācija par sistēmu], lai parādītu televizora digitālo kanālu informāciju.

Ārējās ieejas

Atlasiet [Skatīt AV iestatījumi], lai skatītu vai pārvaldītu televizora ievadi.

Attēla pārbaude

Skatīt Testa attēlu: ļauj pārbaudīt attēla stāvokli displejā.

USB sistēmas atjaunināš. (Tikai modelim KDL-40RE4xx / 32RE4xx)

Atlasiet, lai atjauninātu sistēmu.

Programmatūras atjaunināšana (Iznemot KDL-40RE4xx / 32RE4xx)

Atjaunina televizora sistēmu, izmantojot USB atmiņu vai ar tīkla starpniecību.

Piezīme

- Programmatūras atjaunināšana, izmantojot internetu, var atšķirties atkarībā no jūsu reģiona/ valsts/televizora modeļa.
- Lai atjauninātu programmatūru, lūdzu, apmeklējiet Sony atbalsta tīmekļa vietni.

Aut. programmatūras lejupielāde

Atlasiet opciju [Ieslēgts], lai automātiski lejupielādētu programmatūru. Lai to atspējotu, atlasiet [Izslēgts].

Rūpnīcas iestatījumi

Atjauno visu iestatījumu rūpnīcas iestatījumus. Kad šis process ir pabeigts, tiek parādīts sākotnējās iestatīšanas ekrāns.

Piezīme

- Procesa laikā nedrīkst izslēgt televizoru (process ilgst apmēram 30 sekundes) vai spiest pogas.

**Inicializēt personisko informāciju (Iznemot
KDL-40RE4xx / 32RE4xx)**

Jūs varat izdzēst televizorā noglabāto
personīgo informāciju.

Produkta atbalsts

Parāda informāciju par produktu – televizoru.

Savienojuma shēma

Televizoram var pievienot plašu papildaprīkojuma klāstu.

Piezīme

- Atkarībā no televizora modeļa, lielas USB ierīces pieslēgšana vai traucēt citām pieslēgtām ierīcēm.
- Ja jāpieslēdz apjomīga USB ierīce, pieslēdziet to tikai ligzdai USB 1.

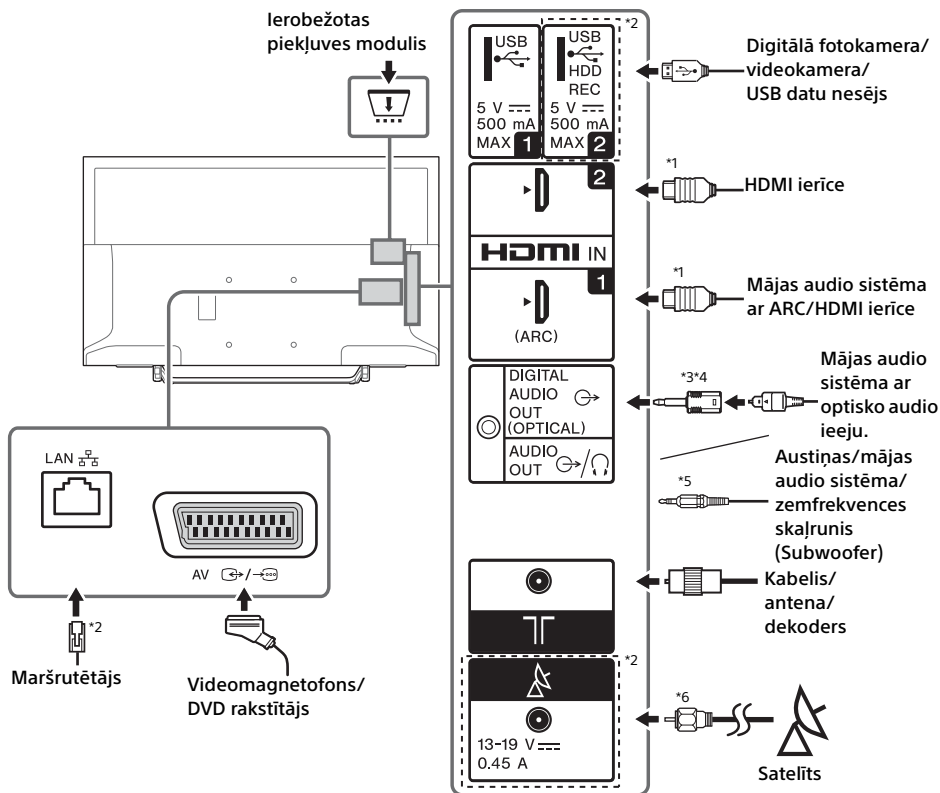

Piezīme

*1

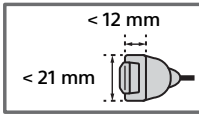

*2 Termināli, marķējumi un funkcijas var atšķirties, atkarībā no valsts/reģiona/televizora modeļa.

*3 Tikai atsevišķos reģionos/valstīs/televizoru modeļos.

*4 Neiespraudiet digitālo audio adapteri, kad tas nav savienots ar optisko audio kabeli, lai atspējotu sarkano LED indikatoru no DIGITAL AUDIO OUT (OPTICAL) pieslēgumvietas.

Atkarībā no optiskā audio kabeļa tipa, var būt nepieciešams digitālais audio adapteris.

*5 Tas atbalsta tikai 3 polu stereo mini spraudni.

*6



Attēla kvalitāte

- AV kompozītais kabelis
- Antenas kabelis

- HDMI kabelis



Standarta izšķirtspējas (SD) videoierakstu attēla signāla vertikālā izšķirtspēja ir 480 (NTSC) vai 576 (PAL/SECAM) rindas.







Augstas izšķirtspējas (HD) videoierakstu attēla signāla vertikālā izšķirtspēja ir 720 vai 1080 rindas.

LV

Pievienotā aprīkojuma attēlu skatīšana

Audio un video aprīkojuma izmantošana

- 1 Ieslēdziet pievienoto aprīkojumu.
- 2 Lai parādītu ievades avotu, nospiediet .
- 3 Lai atlasītu ievades avotu, nospiediet /, pēc tam – .
Ja 5 sekundes netiek veikta neviena darbība, tiek atlasīts iezīmētais vienums.

Piezīme

- Pievienojot digitālo audio sistēmu, kas nav savietojama ar Audio Return Channel (ARC) tehnoloģiju, izmantojot HDMI kabeli, lai izvadītu digitālu skaņu, ligzdai DIGITAL AUDIO OUT (OPTICAL)* ir jāpievieno optiskais audio kabelis.
- Pievienojot HDMI kabeli, noteikti lietojiet liela ātruma USB kabeli ar kabeļa veida logotipu (ieteicamais SONY kabelis).

* Tikai atsevišķos reģionos/valstīs/televizoru modeļos.

BRAVIA Sync ierīču lietošana

Pievienojot televizoru ar BRAVIA Sync savietojamam aprīkojumam, šīs ierīces var vadīt vienlaikus.





Pārliecinieties, vai iepriekš ir veikti nepieciešamie iestatījumi. BRAVIA Sync vadības funkcijas iestatījumi jāiestata gan televizorā, gan pievienotajā aprīkojumā. Informāciju par iestatījumiem televizorā skatiet sadaļā [BRAVIA Sync iestatījumi] (27. lpp.). Informāciju par pievienotā aprīkojuma iestatījumiem skatiet pievienotā aprīkojuma lietošanas pamācībā.

Ekrāna spoguļošanas izmantošana

(Izņemot KDL-40RE4xx / 32RE4xx)

Ekrāna spoguļošanas funkcija parāda savietojamās ierīces (piem., viedtālruna) ekrānu lielajā televizora ekrānā, izmantojot Miracast tehnoloģiju.

Lai lietotu šo funkciju, nav nepieciešams bezvadu maršrutētājs (vai piekļuves punkts).

- 1 Nospiediet pogu /, pēc tam atlasiet [Ekrāna spoguļošana], izmantojot pogas /.
- 2 Lietojiet ar ekrāna spoguļošanas funkciju saderīgu ierīci, lai savienotu to ar televizoru. Pēc savienojuma izveides ekrāns tiks parādīts televizorā.

Pievienoto ierīču saraksta skatīšana/ierīces reģistrācijas atcelšana

Kad parādīts ekrāna spoguļošanas funkcijas gaidīšanas ekrāns, nospiediet **OPTIONS** un pēc tam atlasiet [Rādīt ierīču sarakstu/dzēst].

Lai atceltu ierīces reģistrāciju, sarakstā atlasiet dzēšamo ierīci un nospiediet . Pēc tam apstiprināšanas ekrānā atlasiet [Jā].

Parādīt paziņojumu par reģistrāciju, pievienojot ierīci televizoram

Aktivizējot šo funkciju, var izvairīties no nejaušas savienojuma izveides ar ierīci.

Kad parādīts ekrāna spoguļošanas funkcijas gaidstāves ekrāns, nospiediet **OPTIONS**, pēc tam atlasiet [Paziņojums par reģistrāciju] → [Ieslēgts].

Ievērojiet: ja ierīces reģistrēšanas pieprasījums vienu reizi ir noraidīts, savienojumu ar ierīci nevarēs izveidot, kamēr tā nebūs izdzēsta no ierīču saraksta.

Joslas iestatījuma maiņa (pieredzējušiem lietotājiem)

Kad parādīts ekrāna spoguļošanas funkcijas gaidstāves ekrāns, nospiediet **OPTIONS**, pēc tam atlasiet [Joslas iestatījums].

Piezīme

- Pievienojamajām ierīcēm jāatbilst turpmāk norādītajām prasībām:
 - Ierīces, kas savietojamas ar ekrāna spoguļošanu: 2,4 GHz savienojums (5 GHz netiek atbalstīts).
- Informāciju par jūsu ierīces atbalstīto bezvadu joslu skatiet ierīces lietošanas rokasgrāmatā.

Televizora uzstādīšana pie sienas

Šajā televizora lietošanas rokasgrāmatā aprakstītas tikai sagatavošanās darbības pirms televizora uzstādīšanas pie sienas.

Klientiem:

Ierīces aizsardzības un drošības nolūkos Sony stingri iesaka televizora uzstādīšanai pieaicināt Sony izplatītāja vai licencētu uzņēmēju speciālistus. Neuzstādiet to saviem spēkiem!

Sony izplatītājiem un apakšuzņēmējiem:

Šīs ierīces uzstādīšanas, periodiskās apkopes un pārbaudes procesā ievērojiet visas prasības par drošību.

Šīs ierīces uzstādīšanai nepieciešamas pienācīgas zināšanas, īpaši posmā, kad jānosaka, vai siena ir pietiekami izturīga pret televizora svara slodzi. Stiprinot šo ierīci pie sienas, noteikti pieaiciniet Sony izplatītāja vai licencēta uzņēmuma speciālistus; ierīces uzstādīšanas gaitā pievērsiet pienācīgu vērību drošībai. Sony neuzņemas atbildību ne par kādiem bojājumiem vai traumām nepareizas apiešanās vai uzstādīšanas gaitā.

Lai televizoru uzstādītu pie sienas, izmantojiet kronšteinu montāžai pie sienas SU-WL450 (nav komplektā).

Uzstādot kronšteinu montāžai pie sienas, skatiet arī kronšteina montāžai pie sienas komplekta ekspluatācijas norādījumus un uzstādīšanas rokasgrāmatu.



Instrukcijas jūsu televizora uzstādīšanai uz kronšteina montāžai pie sienas skatiet mājas lapā:
www.sony.eu/tv/wall-mount-bracket-manual

Traucējummeklēšana

Ja mirgo sarkans LED indikators, saskaitiet, cik reizes tas mirgo (mirgošanas intervāls ir trīs sekundes).

Ja mirgo sarkans LED indikators, atiestatiet televizoru, uz divām minūtēm atvienojot televizora maiņstrāvas vadu no elektrotīkla rozetes; pēc tam ieslēdziet televizoru. Ja problēma saglabājas, sazinieties ar izplatītāju vai Sony servisa centru un norādiet, cik reizes mirgo sarkanais LED indikators (mirgošanas intervāls ir trīs sekundes). Lai izslēgtu televizoru, nospiediet tā pogu , atvienojiet maiņstrāvas vadu un informējiet izplatītāju vai Sony servisa centru.

Ja LED indikators nemirgo, pārbaudiet turpmāk norādīto.

Ja problēmu neizdodas novērst, kvalificētam tehniķim jāveic televizora apkope.

Attēls

Nav attēla (tumšs ekrāns) un skaņas

- Pārbaudiet antenas/kabeļa savienojumu.
- Pievienojiet televizoru maiņstrāvas rozetei un nospiediet televizora vai tālvadības pults pogu .

No video ievades ligzdai pievienota aprīkojuma ekrānā netiek parādīts attēls vai izvēlnes informācija

- Nospiediet , lai parādītu pievienotā aprīkojuma sarakstu, pēc tam atlasiet vēlamo ievadi.
- Pārbaudiet televizora un papildaprīkojuma savienojumu.

Attēli dubultoņas

- Pārbaudiet antenas/kabeļa savienojumu, atrašanās vietu vai virzienu.

Ekrānā redzami tikai traucējumi

- Pārbaudiet, vai antena nav salauzta vai saliekta.
- Pārbaudiet, vai nav beidzies antenas ekspluatācijas termiņš (no trijiem līdz pieciem gadiem standarta apstākļos, no viena līdz diviem gadiem – pie jūras).

Izkropļots attēls (punktu rindas vai svītras)

- Novietojiet televizoru vietā, kur tā darbību netraucē elektrisko trokšņu avoti, piemēram, automašīnas, motocikli, matu žāvētāji vai papildaprīkojums.
- Uzstādot papildaprīkojumu, starp aprīkojumu un televizoru atstājiet brīvu vietu.
- Pārbaudiet antenas/kabeļa savienojumu.
- Antenas kabelis nedrīkst atrasties līdzās citiem savienojošajiem kabeļiem.

Attēla vai skaņas traucējumi, skatoties televīzijas kanālu

- Regulējiet, izmantojot funkciju [APR] (Automatic Fine Tuning – APR; automātiska precīza regulēšana), lai iegūtu labāku attēla uztveršanas kvalitāti. Šī funkcija pieejama tikai analogiem televīzijas kanāliem.

Ekrānā redzami mazi, melni punkti un/vai gaiši punkti

- Displeja attēls sastāv no atsevišķiem pikseliem. Mazi, melni punkti un/vai gaiši punkti (pikseļi) ekrānā neliecina par darbības traucējumiem.

Deformētas attēla kontūras

- Mainiet pašreizējo opcijas [Filmu režīms] iestatījumu (19. lpp.).

Programmās nav krāsu

- Atlasiet [Atjaunot] (19. lpp.).

Ekrānā netiek parādīts attēls no pievienotā aprīkojuma

- Ieslēdziet pievienoto aprīkojumu.
- Pārbaudiet kabeļa savienojumu.
- Nospiediet , lai parādītu pievienotā aprīkojuma sarakstu, pēc tam atlasiet vēlamo ievadi.
- Digitālajā fotokamerā pareizi ievietojiet atmiņas karti vai citu atmiņas ierīci.
- Izmantojiet digitālās fotokameras atmiņas karti vai citu atmiņas ierīci, kas formatēta atbilstīgi digitālās fotokameras komplektā iekļautajai lietošanas rokasgrāmatai.
- Netiek garantēta visu USB ierīču darbība. Darbības atšķiras arī atkarībā no izmantotās USB ierīces funkcijām un atskaņotā video.

Izvēlnē nevar atlasīt pievienoto aprīkojumu vai nevar pārslēgt ievadi

- Pārbaudiet kabeļa savienojumu.

Skaņa

Nav skaņas, bet attēla kvalitāte ir laba

- Nospiediet \triangleleft +/- vai \otimes (Izslēgt skaņu).
- Pārbaudiet, vai opcijas [Skaļruni] iestatījums sadaļā [AV iestatīšana] ir [TV skaļruni] (25. lpp.).
- Pārbaudiet, televizoram nav pievienotas austiņas.

Nav skaņas, vai skaņa ir traucēta

- Pārbaudiet, vai iestatīts atbilstošs televizora sistēmas iestatījums (20. lpp.).

Kanāli

Nevar atlasīt vēlamo kanālu

- Pārlēdziet no digitālā režīma analogajā režīmā vai pretēji un atlasiet vēlamo digitālo/analogo kanālu.

Daži kanāli ir tukši

- Kanāls ir kodēts/pieejams tikai abonentiem. Abonējiet maksas televīzijas pakalpojumu.
- Kanāls tiek izmantots tikai datu pārraidei (nav ne attēla, ne skaņas).
- Sazinieties ar apraides pakalpojuma sniedzēju, lai iegūtu informāciju par pārraidi.

Netiek rādīti digitālie kanāli

- Sazinieties ar vietējo uzstādītāju, lai noskaidrotu, vai attiecīgajā apgabalā tiek piedāvātas digitālās pārraides.
- Uzstādiet plašāka diapazona antenu.

Lai mainītu noskaņošanas diapazonu (pieejamība atkarīga no jūsu reģiona/valsts)

- Nospiediet pogu **HOME** un pēc tam atlasiet → [Kanāla iestatīšana] → [Digitālā uzstādīšana] → [Digitālā noskaņošana] → [Automāt. noskaņošanas diapazons].
[Parasts] meklē reģionā/valstī pieejamos kanālus.
[Pilns] meklē pieejamos kanālus neatkarīgi no reģiona/valsts.

Piezīme

- [Ierīces servisu atjauninājums] ir pieejams atkarībā no jūsu reģiona/valsts.

Padoms

- Opciju [Digitālā automātiskā noskaņošana] var izmantot pēc dzīvesvietas maiņas, pakalpojuma sniedzēja maiņas vai jaunu kanālu meklēšanai.

- Ir ieteicams iestatīt [Digitālā uzstādīšana] → [Tehniskā uzstādīšana] → [Ierīces servisu atjauninājums] stāvoklī [Ieslēgts], lai Jautu jaunajiem digitālajiem pakalpojumiem pievienoties automātiski, tiklīdz tie ir kļuvuši pieejami. Ja tas ir iestatīts stāvoklī [Izslēgts], ekrānā saņemsiet paziņojumu par jaunu digitālo pakalpojumu, kas netiks pievienots automātiski. Šī pakalpojuma pieejamība atkarīga no jūsu reģiona/valsts. Ja pakalpojums nav pieejams, veiciet [Digitālā automātiskā noskaņošana], lai pievienotu jaunus pakalpojumus.

Tikls

* Ieraksta laikā nevar izmantot VOD pakalpojumu.

Kāda veida ierīces iespējams pievienot, lai lietotu ekrāna spoguļošanas funkciju?

- Iespējams pievienot savietojamās Sony ekrāna spoguļošanas ierīces (Xperia).

Dažkārt pazūd video vai skaņa

- Ja izmantojat bezvadu LAN, tādās ierīces, kas izplata radioviļņus, piemēram, citas bezvadu LAN ierīces vai mikroviļņus krāsnis, var traucēt ekrāna spoguļošanas funkcijas darbībai. Novietojiet televizoru vai ar ekrāna spoguļošanu savietojamas Sony ierīces (Xperia) tālāk no šādām ierīcēm vai izslēdziet tās, ja iespējams.
- Komunikācijas ātrums var mainīties atkarībā no attāluma vai šķēršļiem starp ierīcēm, kā arī ierīču konfigurācijas, radioviļņu stāvokļa, līniju sastrēgumiem vai jūsu izmantotās ierīces. Radioviļņu stāvokļa dēļ iespējams komunikācijas pārrāvums.

Nav iespējams atskaņot dažus maksas satura vienumus.

- Avotierīcei jābūt savietojamai ar HDCP (liela joslas platuma kanālā raidīta ciparu satura aizsardzība) 2.0/2.1 sistēmu. Nav iespējams atskaņot dažus maksas satura vienumus ar nesavietojamas avotierīces starpniecību.

Nav pieejamas lietotnes

- Pārbaudiet, vai maršrutētāja/modema LAN kabelis vai maiņstrāvas vads pievienots pareizi.
- * Lai pieslēgtos internetam, vispirms jāpievieno jūsu maršrutētājs/modems. Lai uzzinātu maršrutētāja/modema iestatījumus, sazinieties ar savu interneta pakalpojumu sniedzēju.
- Mēģiniet izmantot lietotnes vēlāk. Lietotņu satura nodrošinātāja serveris, iespējams, nedarbojas.

Izmantojot bezvadu LAN, dažkārt video straumēšanas kvalitāte ir sliktā.

- Bezvadu interneta savienojuma kvalitāte atkarīga no attāluma un šķēršļiem (piem., sienas) starp televizoru un bezvadu maršrutētāju (piekļuves punktā), vides ietekmes, kā arī bezvadu maršrutētāja kvalitātes (piekļuves punktā).

Bezvadu LAN savienojums neizdodas vai radiostaciju uztveršanas apstākļi ir slikti

- Pārbaudiet televizora un bezvadu maršrutētāja (piekļuves punktā) uzstādīšanas atrašanās vietu. Signālu apraides stāvokli var ietekmēt šādi faktori.
 - Citas tuvumā novietotas bezvadu ierīces, mikroviļņu krāsnis, dienasgaismas spuldzes u. c.
 - Starp bezvadu maršrutētāju (piekļuves punktā) un televizoru ir grīdas vai sienas. Ja problēma netiek atrisināta, pārbaudot iepriekš minētos apstākļus, mēģiniet izveidot LAN vadu savienojumu.

Sliktā interneta video attēla kvalitāte

- Kvalitāte ir atkarīga no oriģinālā video, ko nodrošina interneta satura sniedzējs, kā arī no jūsu savienojuma joslas platumā.

Dažkārt interneta saturs neattēlo detaļas (jo īpaši kustīgās vai tumša apgaismojuma ainās)

- Video kvalitāte un attēla lielums atkarīgs no platjoslas ātruma un satura sniedzēja darbības.

Interneta saturs ar labu attēlu, bet bez skaņas

- Kvalitāte ir atkarīga no oriģinālā satura, ko nodrošina interneta satura sniedzējs, kā arī no jūsu savienojuma joslas platumā.
- Ņemot vērā interneta video raksturu, ne visiem video ir skaņa.

Jūsu televizors nepieslēdzas serverim

- Pārbaudiet LAN kabeli vai savienojumu ar serveri un televizoru.
- Pārbaudiet, vai tīkls jūsu televizorā iestatīts pareizi.

Ekrānā parādās paziņojums, ka jūsu televizors nevar izveidot savienojumu ar tīklu

- Pārbaudiet tīkla iestatījumus. Nospiediet **HOME**, tad atlasiet iespēju [Iestatījumi] → [Sistēmas iestatīšana] → [Iestatīšana] → [Tīkls] → [Tīkla uzstādīšana] → [Skatīt tīkla iestatīšanu un statusu]. Ja visi tīkla iestatījumi uzrāda "–", jūsu serveris, iespējams, nav pievienots pareizi. Lai uzzinātu vairāk par savienojumu, pārbaudiet tīkla savienojumu un/vai servera lietošanas rokasgrāmatu.
- Pārkonfigurējiet tīkla iestatījumus.

- Ja LAN kabelis pievienots aktīvam serverim, un televizoram ir IP adrese, pārbaudiet DNLA Certified™ multimediju serveru savienojumus un konfigurāciju.

Piezīme

- Savu IP adreses konfigurāciju varat apskatīt, atlasot iespēju [Skatīt tīkla iestatīšanu un statusu].

DLNA Certified™ multimediju serveris nav pieejams, kaut arī tas ir redzams sarakstā [Vide] sākuma izvēlnē

- Pārbaudiet LAN kabeli/savienojumu vai servera savienojumus. Iespējams, televizora savienojums ar serveri ir pārtraukts.
- Veiciet [Servera diagnostika], lai pārbaudītu, vai multivides servera savienojums ar televizoru ir izveidots pareizi. Nospiediet **HOME**, tad atlasiet [Iestatījumi] → [Sistēmas iestatīšana] → [Iestatīšana] → [Tīkls] → [Mājas tīkla iestatīšana] → [Servera diagnostika].

Izmantojot attēlotāja funkcijas, nav iespējams atskaņot mūzikas failus.

- Dažās lietotnes vienlaicīgi ar mūzikas atskaņošanu parāda fotoattēlu failu, kas iepriekš instalēts datorā, izmantojot attēlotāja funkciju. Iepriekš instalētais fotoattēla fails var liegt atskaņot mūziku līdz brīdim, kad tas tiek nomainīts.

Jūs nevarat pieslēgties internetam

- Pārbaudiet, vai maršrutētāja/modema* LAN kabelis vai maiņstrāvas vads pievienots pareizi.
- * Lai pieslēgtos internetam, vispirms jāpievieno jūsu maršrutētājs/modems. Lai uzzinātu maršrutētāja/modema iestatījumus, sazinieties ar savu interneta pakalpojumu sniedzēju.

Jums nav YouTube lietotājvārda

- Ja jums nav YouTube lietotājvārda un paroles, reģistrējieties, izmantojot zemāk norādīto adresi. <http://www.google.com/device> (Jūs varat reģistrēt YouTube lietotājvārdu un paroli arī savā datorā.)
Pēc lietotājvārda pierēģistrēšanas uzreiz varat sākt lietot pakalpojumu.

Vispārīgi

Televizors automātiski izslēdzas (televizors pārslēdzas gaidstāves režīmā)

- Pārbaudiet, vai nav aktivizēta opcija [Izslēgšanas taimeris] (25. lpp.).
- Pārbaudiet, vai nav aktivizēta opcija [Ilgums], izmantojot sadaļas [Izslēgšanas taimeris] (25. lpp.) vai [Foto rāmja iestatījumi] (25. lpp.).
- Pārbaudiet, vai nav aktivizēta opcija [Televizora izslēgšana gaidstāves laikā] (28. lpp.).

Nevar atlasīt dažus ievades avotus

- Atlasiet [AV iestatījumi]; ievades avotam atlasiet [Vienmēr] (26. lpp.).

Nedarbojas tālvadības pults

- Nomainiet baterijas.

Sarakstā [BRAVIA Sync ierīču saraksts] netiek parādīts HDMI aprīkojums

- Pārbaudiet, vai aprīkojums ir savietojams ar BRAVIA Sync vadības funkciju.

Sadaļā [BRAVIA Sync vadība] nevar atlasīt [Izslēgts]

- Ja ir pievienota ar BRAVIA Sync vadību savietojama audio sistēma, šajā izvēlnē nevar atlasīt opciju [Izslēgts]. Lai mainītu audio izeju, ieslēdzot televizora skaļruņi, izvēlnē [Skaļruņi] atlasiet [TV skaļruņi] (26. lpp.).

Aizmirsta funkcijas [Vecāku kontrole] parole

- Ievadiet PIN kodu 9999.
- Atjauniniet PIN kodu, nospiežot pogu **HOME** un atlasot [Iestatījumi] → [Sistēmas iestatīšana] → [Vecāku kontrole] → [Mainīt PIN kodu].

Ekrānā tiek parādīts uzraksts Store Display Mode (Saglabāt displeja režīmu) vai Promoting Feature Logo (Veicināšanas funkcijas logotips)

- Uz tālvadības pults nospiediet pogu  **RETURN**; pēc tam nospiediet **HOME** un atlasiet [Iestatījumi] → [Sistēmas iestatīšana] → [Iestatīšana] → [Automātiskā ieslēgšana]. Pārliedcinieties, vai sadaļā [Atrašanās vieta] ir atlasīta opcija [Mājas].

Specifikācijas

Sistēma

Paneļa sistēma

LCD (šķidro kristālu displejs) panelis, LED fona apgaismojums

Televizora sistēma

Atkarībā no valsts/reģiona atlasēs/televizora modeļa

Analogais: B/G, D/K, I

Digitālais: DVB-T/DVB-C

DVB-T2*1

Satelīts*1: DVB-S/DVB-S2

Krāsu/video sistēma

Analogais: PAL, SECAM, NTSC3.58 (tikai video), NTSC4.43 (tikai video)

Digitālais: MPEG-2 MP@ML/HL, H.264/MPEG-4 AVC HP@L4.0, MP@L4.0, H.265/HEVC MP/Main10@L4.1 (Full HD 60 kadri/s)

Kanālu pārklājums

Atkarībā no valsts/reģiona atlasēs/televizora modeļa

Analogais: UHF/VHF/kabelis

Digitālais: UHF/VHF/kabelis

Satelīts*1: starpfrekvence 950–2150 MHz

Skaņas izvade (tikai 19,5 V barošana)

5 W + 5 W

Bezvadu tehnoloģija (Izņemot KDL-40RE4xx / 32RE4xx)

Protokols IEEE802.11b/g/n

Frekvenču josla(-s): WLAN 2,4 GHz

Radiofrekvenču jaudas raidītājs: 100 mW MAKS.

Televizora programmatūras versija

8.____-1000-_.____-__ (KDL-49WE7xx / 49WE6xx / 43WE7xx / 40WE6xx / 32WE6xx)

v8.____-1000 (KDL-40RE4xx / 32RE4xx)

Skatīt [Klientu atbalsts] izvēlnē [Iestatīšana].

Ievades/izvades ligzdas

Antena/kabelis

75 omu ārējais terminālis, kas paredzēts VHF/UHF

Satelītantena*1

Sievšķais F veida savienotājs, 75 omi.

DiSEqC 1.0., LNB 13 V/18 V un 22 kHz signāls, viena kablsadalne EN50494.

/ AV

21 adatas SCART tipa savienotājs (CENELEC standarts), tostarp audio/video ievade, RGB ievade un televizora audio/video izvade.

HDMI IN 1 (ARC), HDMI IN 2 (Savietojams ar HDCP 1.4)

HDMI video: 1080p (30, 50, 60 Hz), 1080/24p, 1080i (50, 60 Hz), 720p (30, 50, 60 Hz), 720/24p, 576p, 576i, 480p, 480i

Datora ievade:

(izšķirtspeja, horizontālā frekvence, vertikālā frekvence)

KDL-49WE7xx / 49WE6xx / 43WE7xx / 40WE6xx / 40RE4xx:

640 × 480, 31,5 kHz, 60 Hz

800 × 600, 37,9 kHz, 60 Hz

1024 × 768, 48,4 kHz, 60 Hz

*1280 × 720, 44,8 kHz, 60 Hz

1280 × 1024, 64,0 kHz, 60 Hz

1152 × 864, 67,5 kHz, 75 Hz

1600 × 900, 55,9 kHz, 60 Hz

1680 × 1050, 65,3 kHz, 60 Hz

*1920 × 1080, 67,5 kHz, 60 Hz

KDL-32WE6xx / 32RE4xx:

640 × 480, 31,5 kHz, 60 Hz

800 × 600, 37,9 kHz, 60 Hz

1024 × 768, 48,4 kHz, 60 Hz

*1280 × 720, 44,8 kHz, 60 Hz

1360 × 768, 47,7 kHz, 60 Hz

1152 × 864, 67,5 kHz, 75 Hz

1600 × 900, 55,9 kHz, 60 Hz

1680 × 1050, 65,3 kHz, 60 Hz

* Izmantojot HDMI ievadi, 1080p un 720p ekrāna formāta sinhronizācija tiks veikta kā video sinhronizācija, nevis datora sinhronizācija.

Audio: divkanālu lineārais PCM: 32, 44,1 un

48 kHz, 16, 20 un 24 biti, Dolby Digital, Dolby

Digital Plus, DTS

ARC (Audio Return Channel) (tikai HDMI IN 1)

(divkanālu lineārais PCM: 48 kHz, 16 biti, Dolby

Digital, Dolby Digital Plus, DTS)



➔ DIGITAL AUDIO OUT (OPTICAL)

Digitāla optiskā ligzda (divi lineāri PCM kanāli:

48 kHz, 16 biti, Dolby Digital, DTS)

➔ AUDIO OUT /  (Stereo mini ligzda)



Austiņas, audio izvads, zemfrekvences skaļrunis

•  1, •  2 (HDD REC) (funkcija nav pieejama Itālijā)

USB pieslēgvieta



Nosacītās piekļuves modulis (CAM) slots

DC IN 19.5 V  

Strāvas padeves adaptera ieeja

(Iznemot KDL-40RE4xx / 32RE4xx)

 LAN (atkarībā no valsts/apgabala)

10BASE-T/100BASE-TX savienotājs (Savienojuma ātrums var mainīties atkarībā no tīkla darbības vides. 10BASE-T/100BASE-TX komunikācijas ātrums un kvalitāte šim televizoram netiek garantēts.)

Citi rādītāji

Papildpiederumi

Kronšteins montāžai pie sienas: SU-WL450

Ekspluatācijas temperatūra

0°C – 40°C

Ekspluatācijas mitrums

10% - 80% relatīvais mitrums (bez kondensāta)

Jauda, izstrādājuma datu lapa un citi

Energopadeves prasības

19,5 V DC ar strāvas padeves adapteri

Nomināls: ievade 220 V - 240 V maiņstrāva, 50 Hz

Energoefektivitātes kategorija

KDL-49WE7xx: A+

KDL-49WE6xx: A+

KDL-43WE7xx: A+

KDL-40WE6xx / 40RE4xx: A+

KDL-32WE6xx / 32RE4xx: A

Ekrāna izmērs (diagonāli) (apm.)

KDL-49WE7xx / 49WE6xx: 123,2 cm / 49 collas

KDL-43WE7xx: 108,0 cm / 43 collas

KDL-40WE6xx / 40RE4xx: 101,4 cm / 40 collas

KDL-32WE6xx / 32RE4xx: 80,0 cm / 32 collas

Elektroenerģijas patēriņš

Režīmā [Standarta]

KDL-49WE7xx: 63 W

KDL-49WE6xx: 60 W

KDL-43WE7xx: 51 W

KDL-40WE6xx / 40RE4xx: 48 W

KDL-32WE6xx / 32RE4xx: 41 W

Režīmā [Spilgts]

KDL-49WE755: 100 W

KDL-49WE753: 84 W

KDL-49WE750: 84 W

KDL-49WE665: 85 W

KDL-49WE663: 85 W

KDL-49WE660: 85 W

KDL-43WE755: 85 W

KDL-43WE753: 75 W

KDL-43WE750: 75 W

KDL-40WE665: 74 W

KDL-40WE663: 60 W

KDL-40WE660: 60 W

KDL-40RE455: 74 W

KDL-40RE453: 60 W

KDL-40RE450: 60 W

KDL-32WE615: 74 W

KDL-32WE613: 60 W
 KDL-32WE610: 60 W
 KDL-32RE405: 74 W
 KDL-32RE403: 60 W
 KDL-32RE400: 60 W

Vidējais elektroenerģijas patēriņš gadā*2

KDL-49WE7xx: 92 kWh
 KDL-49WE6xx: 88 kWh
 KDL-43WE7xx: 74 kWh
 KDL-40WE6xx / 40RE4xx: 70 kWh
 KDL-32WE6xx / 32RE4xx: 60 kWh

Elektroenerģijas patēriņš gaidstāvē*3*4 0,50 W

Ekrāna izšķirtspēja

KDL-49WE7xx / 49WE6xx / 43WE7xx / 40WE6xx /
 40RE4xx: 1920 punkti (horizontāli) × 1080 rindas
 (vertikāli)
 KDL-32WE6xx / 32RE4xx: 1366 punkti (horizontāli)
 × 768 rindas (vertikāli)

Izmēri (apm.) (p × a × dz)

ar galda statīvu

KDL-49WE7xx: 109,6 × 69,4 × 25,2 cm
 KDL-49WE6xx: 110,2 × 69,9 × 23,0 cm
 KDL-43WE7xx: 96,4 × 61,9 × 23,6 cm
 KDL-40WE6xx / 40RE4xx: 91,0 × 59,1 × 20,8 cm
 KDL-32WE6xx / 32RE4xx: 73,1 × 49,0 × 18,7 cm

bez galda statīva

KDL-49WE7xx: 109,6 × 64,4 × 7,0 cm
 KDL-49WE6xx: 110,2 × 65,0 × 7,0 cm
 KDL-43WE7xx: 96,4 × 57,1 × 7,0 cm
 KDL-40WE6xx / 40RE4xx: 91,0 × 54,3 × 7,0 cm
 KDL-32WE6xx / 32RE4xx: 73,1 × 44,2 × 7,0 cm

Svars (apm.)

ar galda statīvu

KDL-49WE7xx: 12,1 kg
 KDL-49WE6xx: 12,1 kg
 KDL-43WE7xx: 9,7 kg
 KDL-40WE6xx / 40RE4xx: 8,7 kg
 KDL-32WE6xx / 32RE4xx: 6,2 kg

bez galda statīva

KDL-49WE7xx: 11,5 kg
 KDL-49WE6xx: 11,4 kg
 KDL-43WE7xx: 9,1 kg
 KDL-40WE6xx / 40RE4xx: 8,1 kg
 KDL-32WE6xx / 32RE4xx: 5,8 kg

*1 Ne visi televizori ir aprīkoti ar DVB-T2 vai DVB-S/S2 tehnoloģiju vai satelītantenas termināli.

*2 Elektroenerģijas patēriņš gadā, aprēķināms izmantojot televizora elektroenerģijas patēriņu 4 stundas dienā, 365 dienas gadā. Faktiskais elektroenerģijas patēriņš ir atkarīgs no televizora lietošanas.

*3 Norādītais elektroenerģijas patēriņš gaidstāvēs režīmā ir sasniegts, kad televizors pabeidz nepieciešamo iekšējo procesu darbību.

*4 (Izņemot KDL-40RE4xx / 32RE4xx)
 Ja televizors ir pieslēgts tīklam, gaidstāvēs laikā elektroenerģijas patēriņš palielinās.

Piezīme

- Papildpiederumu pieejamība ir atkarīga no valsts/ reģiona/televizora modeļa/pieejamības noliktavā.
- Izņemiet no televizora nosacītās piekļuves moduļa (CAM) slota plastmasas karti tikai tāpēc, lai ievietotu CAM viedkarti.
- Dizains un specifikācija var tikt mainīta bez iepriekšēja paziņojuma.

Piezīmes par digitālās televīzijas funkciju

- Digitālā televīzija (DVB virszemes, satelīta un kabeļa), interaktīvie pakalpojumi un tīkla funkcijas var nebūt pieejamas visās valstīs vai teritorijās. Dažas funkcijas var nebūt iespējotas vai nedarboties pareizi ar dažiem pakalpojumu sniedzējiem un tīkla vidēm. Daži televīzijas pakalpojumu nodrošinātāji var prasīt samaksu par saviem pakalpojumiem.
- Šī televīzija atbalsta digitālo apraidi, izmantojot MPEG-2, H.264/MPEG-4 AVC un H.265/HEVC kodekus, tomēr nevar garantēt saderību ar visiem operatoru/ pakalpojumu signāliem, kas laika gaitā var mainīties, nevar tikt garantēta.

Piezīmes par HDR (High Dynamic Range) (Tikai atsevišķos reģionos/valstīs/ televizoru modeļos)

- Saderīgs tikai ar visām "PS4" HDR spēlēm caur HDMI un Netflix lietotnes HDR video. HDR attēla signāls nozīmē HDR10 Media Profile formātu (ko parasti apzīmē kā HDR10).
- Netiek garantēts, ka uz televizora varēs baudīt visu HDR saturu.

Informācija par preču zīmēm

- Termini HDMI un HDMI High-Definition Multimedia Interface un HDMI logotips ir HDMI Licensing LLC preču zīmes vai reģistrētas preču zīmes ASV un citās valstīs.
- Izgatavots pēc Dolby Laboratories licences. Dolby, Dolby Audio un dubultā D simboli ir Dolby Laboratories preču zīmes.
- "BRAVIA" un BRAVIA ir Sony Corporation preču zīmes.
- "Blu-ray Disc", "Blu-ray" un "Blu-ray Disc" logotips ir Blu-ray Disc Association preču zīmes.

- "PlayStation" ir reģistrēta preču zīme, un "PS4" ir uzņēmuma Sony Interactive Entertainment Inc. preču zīme.
- Informāciju par "DTS" patentiem skatiet vietnē <http://patents.dts.com>. Tiek ražots saskaņā ar "DTS, Inc." licenci. "DTS", simbols, kā arī "DTS" kopā ar simbolu ir "DTS, Inc." reģistrētas preču zīmes, bet "DTS Digital Surround" ir "DTS, Inc." preču zīme. © DTS, Inc. Visas tiesības paturētas.
- TUXERA ir uzņēmuma Tuxera Inc. reģistrēta preču zīme ASV un citās valstīs.
- Windows Media ir reģistrēta preču zīme vai uzņēmuma Microsoft Corporation preču zīme ASV un citās valstīs.
- Šis izstrādājums satur tehnoloģiju, uz kuru attiecas noteiktas uzņēmuma Microsoft intelektuālā īpašuma tiesības. Šis tehnoloģijas izmantošana vai izplatīšana ārpus šī izstrādājuma bez atbilstošas(-ām) Microsoft licences(-ēm) ir aizliegta.

(Iznemot KDL-40RE4xx / 32RE4xx)

- Opera® Devices SDK. Copyright 1995-2016 Opera TV AS. All rights reserved.
- Wi-Fi, Wi-Fi Direct, Miracast, Wi-Fi Protected Setup un Wi-Fi CERTIFIED logotips ir Wi-Fi Alliance preču zīmes vai reģistrētas preču zīmes.

Tikai satelīta modeļiem:

- DiSEqC™ ir EUTELSAT preču zīme. Šis televizors atbalsta DiSEqC 1.0. Šis televizors nav paredzēts motorizēto antenu vadībai.





Noderīga informācija par Sony produktiem

www.sony.eu/support

<http://www.sony.net/>

© 2017 Sony Corporation