

# Vienmēr šeit, lai jums palīdzētu

Reģistrējiet savu preci un saņemiet atbalstu  
[www.philips.com/welcome](http://www.philips.com/welcome)

FX25/12

Jautājumi?  
Sazinieties  
ar Philips



Lietošanas instrukcija

**PHILIPS**

# Satura rādītājs

---

|  |           |  |           |
|--|-----------|--|-----------|
| <b>1. Svarīgi .....</b>                                    | <b>3</b>  | <b>7. Skaļuma līmeņa un skaņas efekta regulēšana .....</b> | <b>17</b> |
| Drošība.....   | 3         | Skaļuma līmeņa regulēšana.....                             | 17        |
| Jūsu ievēribai .....                                       | 4         | Skaņas izslēgšana .....                                    | 17        |
| <b>2. Jūsu mini Hi-Fi sistēma .....</b>                    | <b>6</b>  | Skaņas jaudas pastiprināšana .....                         | 17        |
| Ievads.....  | 6         | Iepriekšnoteikta skaņas efekta izvēlēšanās .....           | 17        |
| Iepakojuma saturs .....                                    | 6         | Basa pastiprināšana .....                                  | 17        |
| Galvenās ierīces pārskats .....                            | 7         | <b>8. Radio klausīšanās .....</b>                          | <b>18</b> |
| Tālvadības pults pārskats .....                            | 8         | Radiostacijas noregulēšana.....                            | 18        |
| <b>3. Darbības uzsākšana .....</b>                         | <b>9</b>  | Radiostaciju automātiska programmēšana .....               | 18        |
| Antenu pievienošana .....                                  | 9         | Radiostaciju manuāla programmēšana .....                   | 18        |
| Skaļruņu pievienošana .....                                | 9         | Saglabātas radiostacijas izvēlēšanās .....                 | 18        |
| Barošanas padeves pievienošana .....                       | 10        | <b>9. Citas funkcijas .....</b>                            | <b>19</b> |
| Tālvadības pults sagatavošana .....                        | 10        | Modinātāja taimera iestatīšana .....                       | 19        |
| Radiostaciju automātiska saglabāšana .....                 | 10        | Miega taimera iestatīšana .....                            | 19        |
| Pulksteņa iestatīšana.....                                 | 11        | Noklusējuma iestatījumu atjaunošana .....                  | 19        |
| Ieslēgšana .....   | 11        | <b>10. Informācija par precī .....</b>                     | <b>20</b> |
| <b>4. Atskaņošana.....</b>                                 | <b>12</b> | Specifikācijas.....  | 20        |
| Atskaņošana no Bluetooth iespējotas ierīces.....           | 12        | USB atskaņošanas saderīguma informācija .....              | 21        |
| Diska atskaņošana.....                                     | 13        | Atbalstītie MP3 disku formāti .....                        | 21        |
| Atskaņošana no USB.....                                    | 14        | Apkope .....   | 21        |
| <b>5. Ārējās ierīces klausīšanās .....</b>                 | <b>15</b> | <b>11. Darbības traucējumu novēršana .....</b>             | <b>22</b> |
| MP3 atskaņotāja klausīšanās.....                           | 15        |  |           |
| Ārējās audioierīces klausīšanās ar RCA savienotājiem ..... | 15        |  |           |
| <b>6. Atskaņošanas iespējas .....</b>                      | <b>16</b> |  |           |
| Atkārtota atskaņošana un atskaņošana jauktā secībā.....    | 16        |  |           |
| Atskaņošanas informācijas parādīšana.....                  | 16        |  |           |

# 1. Svarīgi

## Drošība

### Iepazīstiet šos drošības simbolus



(UZMANĪBU; ELEKTRISKĀS STRĀVAS TRIECIENA RISKS; NEATVĒRT)

“Zibens šautras simbols” norāda uz ierīcē ietilpstošām neizolētām sastāvdaļām, kuras var izraisīt elektriskās strāvas triecienu. Visu jūsu mājas iemītnieku drošības labad, lūdzu, nekad nenoņemiet šīs ierīces korpusu.

Lai izvairītos no ierīces darbības un apkopes traucējumiem, “izsaukuma zīme” vērš jūsu uzmanību uz tām ierīces funkcijām, par kuru lietošanu ir nepieciešams uzmanīgi izlasīt pievienoto literatūru.

**BRĪDINĀJUMS:** Lai samazinātu ugunsgrēka vai elektriskās strāvas triecienu risku, nepakļaujiet šo ierīci lietus vai mitruma iedarbībai, kā arī nenovietojiet uz tās ar šķidrumu pildītus priekšmetus, piemēram, vāzes.

**UZMANĪBU:** Lai novērstu elektriskās strāvas triecienu risku, elektriskās barošanas vada kontaktakšu pilnībā iespraudiet atbilstoša izmēra kontaktligzdā.

### Svarīgi drošības norādījumi

1. Izlasiet šos norādījumus.
2. Saglabājiet šos norādījumus.
3. Ievērojiet visus brīdinājumus.
4. Izpildiet visus norādījumus.
5. Nelietojiet šo ierīci ūdens tuvumā.
6. Tīriet tikai ar sausu lupatiņu.
7. Nenobloķējiet ventilācijas atveres. Uztādiet ierīci atbilstoši ražotāja norādījumiem.
8. Neuzstādiet karstuma avotu tuvumā, piemēram, netālu no radiatora, sildītāja, krāsns vai citas ierīces (ieskaitot pastiprinātājus), kas rada siltumu.
9. Novietojiet elektriskās barošanas vadu tā, lai tas būtu pasargāts no samīšanas, saspiešanas vai cita veida deformācijas, it īpaši pie kontaktakšas, sienas rozetes, sadalītāja, kā arī vietā, kur vads ir savienots ar pašu ierīci.
10. Lietojiet tikai ražotāja noteiktos piederumus/aksesuārus.
11. Lietojiet tikai ražotāja noteiktos vai kopā ar ierīci pārdotos ratiņus, statīvu, trijkāji, kronšteinu vai galdu. Ja izmantojat ratiņus, esiet piesardzīgi, pārvietojot ierīci uz ratiņiem, lai izvairītos no iespējamem savainojumiem apgāšanās gadījumā.



12. Atvienojiet šo ierīci no elektriskās barošanas padeves pērkonā negaisa laikā, kā arī, ja ierīce ilgāku laiku netiks lietota.
13. Ierīces apkopi un remontu uzticiet tikai kvalificētam servisa centra personālam. Apkope un remonts ir nepieciešams tad, ja ierīce jebkādā veidā ir bojāta, piemēram, ir bojāts elektriskās barošanas vads vai kontaktakša, uz ierīces ir uzlijis šķidrums vai tajā ir iekritis kāds priekšmets, ierīce ir tikusi pakļauta lietus vai mitruma iedarbībai, tā nedarbojas, kā nākas, vai arī tā ir nokritusi zemē.
14. **BRĪDINĀJUMI** par bateriju lietošanu – lai novērstu bateriju iztecēšanu, kas var radīt savainojumus, kā arī īpašuma vai ierīces bojājumus:
  - Ievietojiet visas baterijas pareizi, atbilstoši uz ierīces norādītajai + un – polaritātei.
  - Nelietojiet kopā dažāda veida baterijas (piemēram, vecas un jaunas vai oglekļa un sārnu u.tml.).
  - Kad ierīce ilgāku laiku netiek lietota, izņemiet baterijas.
15. Ierīci nedrīkst apšakstīt vai apliet ar nekādiem šķidrumiem.

16. **Nenovietojiet uz ierīces nekādus priekšmetus, kas var to apdraudēt (piemēram, ar šķidrumu pildītus priekšmetus, aizdegta sveces).**
17. **Ja ierīces atvienošanai no elektrotīkla tiek izmantota elektriskās barošanas kontaktakšņa vai uzmaņa, tad šai atvienošanas ierīcei ir jābūt darba kārtībā, brīvi pieejamai un viegli izraujamai no elektrotīkla rozetes.**



### Brīdinājums

- Nekad nenoņemiet šīs ierīces korpusu.
- Nekad neļojiet nevienu no šīs ierīces detaļām.
- Novietojiet šo ierīci uz līdzenas, cietas un stabilas virsmas.
- Nekad nenovietojiet šo ierīci uz citas elektriskās aparatūras.
- Lietojiet šo ierīci tikai iekšējā telpā. Sargājiet to no ūdens, mitruma un priekšmetiem, kas pildīti ar šķidrumu.
- Sargājiet šo ierīci no tiešas saules gaismas, atklātas liesmas vai karstuma.



### Uzmanību

- Nekad nelūkojieties lāzera starā ierīces iekšpusē.

## Jūsu ievēribai

# CE 0560

Ar šo WOOX Innovations paziņo, ka šī ierīce atbilst Eiropas Savienības direktīvas 1999/5/EK pamatprasībām un citiem būtiskajiem noteikumiem. Atbilstības deklarāciju jūs varat atrast interneta vietnē [www.philips.com/support](http://www.philips.com/support).

Jebkuras WOOX Innovations tieši neapstiprinātas šīs ierīces izmaiņas vai modifikācijas var liegt lietotājam ierīces turpmākas izmantošanas tiesības.

Philips un Philips vairoga emblēma ir Koninklijke Philips N.V. reģistrētas preču zīmes, un WOOX Innovations Limited tās izmanto saskaņā ar Koninklijke Philips N.V. licenci.

Specifikācijas var tikt mainītas bez brīdinājuma. WOOX patur tiesības jebkurā laikā mainīt un modificēt preces bez pienākuma atbilstoši pielāgot agrāk veiktās preču piegādes.

## Jūsu nolietotās ierīces un izlietotās baterijas utilizācija



Jūsu ierīce ir izstrādāta un izgatavota, izmantojot augstas kvalitātes materiālus un sastāvdaļas, kurus var pārstrādāt un lietot atkārtoti.



Šis simbols uz ierīces nozīmē, ka ierīce atbilst Eiropas Savienības direktīvas 2013/56/ES prasībām.



Šis simbols nozīmē, ka ierīce satur baterijas, uz kurām attiecas Eiropas Savienības direktīvas 2006/66/EK prasības, kas nosaka, ka baterijas nedrīkst izmest kopā ar parastiem sadzīves atkritumiem.

Lūdzu, noskaidrojiet informāciju par vietējo elektrisko un elektronisko ierīču un bateriju atsevišķas savākšanas sistēmu.

Lūdzu, rīkojieties saskaņā ar vietējiem noteikumiem un nekad neizmetiet nolietotās elektroierīces un izlietotās baterijas kopā ar parastiem sadzīves atkritumiem. Pareiza jūsu nolietoto elektroierīču un izlietoto bateriju utilizācija palīdz novērst iespējamo kaitējumu apkārtējai videi un cilvēku veselībai.

## Vienreizlietojamo bateriju izņemšana

Lai izņemtu vienreizlietojamās baterijas, skatiet sadaļu par bateriju uzstādīšanu.



### Esiet atbildīgi Ievērojiet autortiesības

Ar pretkopēšanu aizsargātu materiālu, tai skaitā datorprogrammu, failu, pārraižu un skaņu ierakstu neatļautu kopiju veidošana var būt autortiesību pārkāpums un krimināli sodāms nodarījums. Šo ierīci nedrīkst izmantot šādiem mērķiem.

### Vides aizsardzībai

Ražotājs ir izvairījies no visa nevajadzīgā iepakojuma lietošanas. Ierīces iepakojums ir izveidots tā, lai to varētu viegli sadalīt triju veidu materiālos: kartonā (kaste), putu polistirolā (amortizācijas materiāls) un polietilēnā (maisīņi, aizsargājošā loksne).

Šī ierīce sastāv no materiāliem, kurus ir iespējams pārstrādāt un lietot atkārtoti, ja tās izjaukšanu veic specializētā uzņēmumā.

Lūdzu, ievērojiet vietējos noteikumus par iepakojuma materiālu, izlietoto bateriju un nolietoto ierīču utilizāciju.



“Bluetooth®” vārdiskā preču zīme un logotipi ir reģistrētas preču zīmes, kas pieder “Bluetooth SIG, Inc.”, un WOOX Innovations tās izmanto saskaņā ar licenci.

Citas preču zīmes un tirdzniecības zīmes ir to attiecīgo īpašnieku īpašums.



“N Mark” ir “NFC Forum, Inc.” preču zīme vai reģistrēta preču zīme Amerikas Savienotajās valstīs un citās valstīs.

**Šī ierīce ir marķēta ar sekojošu uzlīmi:**

**1. KLASES LĀZERA  
IZSTRĀDĀJUMS**



### Piezīme

- Identifikācijas datu plāksnīte atrodas ierīces aizmugurē.

## 2. Jūsu mini Hi-Fi sistēma

---

Apsveicam ar jūsu pirkumu un laipni lūdzam Philips! Lai pilnībā izmantotu Philips piedāvātā atbalsta iespējas, reģistrējiet savu preci [www.philips.com/welcome](http://www.philips.com/welcome).

### levads

#### Ar šo Hi-Fi sistēmu jūs varat:

- klausīties skaņu ierakstus no diskkiem, USB atmiņas ierīcēm, Bluetooth iespējotām ierīcēm vai citām ārējām ierīcēm;
- klausīties FM radiostacijas.

#### Lai bagātinātu skaņu, šī Hi-Fi sistēma piedāvā jums sekojošus skaņas efektus:

- Max Sound (maksimālo skaņu) tūlītējam jaudas pastiprinājumam;
- Basa pastiprinājumu;
- EQ (skaņas izlīdzinātāja) iestatījumus.

#### Ierīce atbalsta sekojošus mediju formātus:



### Iepakojuma saturs

Pārbaudiet un atpazīstiet savu iepakojuma saturu:

- Galvenā ierīce;
- 2 x skaļruņi;
- Tālvadības pults (ar bateriju);
- FM antena;
- Drukātie materiāli.

## Galvenās ierīces pārskats

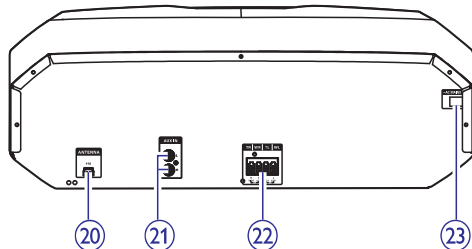
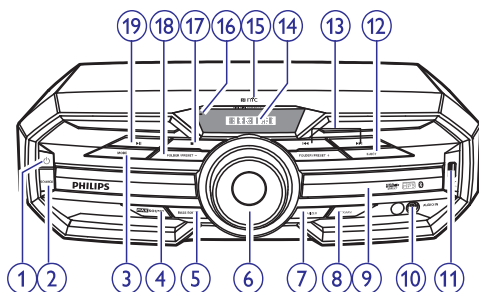

### 1.

- Ieslēgt ierīci.
- Pārslēgt ierīci parastajā gaidstāves vai dabai draudzīgajā (Eko) gaidstāves režīmā.

### 2. SOURCE (Avots)

- Izvēlēties skaņas avotu: DISC (disks), BT (Bluetooth), USB, FM (FM radiouztvērējs), AUDIO IN (audiosignāla ievade) vai AUX IN (papildierīces ievade).

### 3. MODE (Režīms)

- Izvēlēties atkārtotu atskaņošanu vai atskaņošanu jauktā secībā.

### 4. MAX SOUND (Maksimālā skaņa)

- Ieslēgt vai izslēgt tūlītēju jaudas pastiprinājumu skaņai.
- Izvēlēties iepriekšnoteiktu skaņas efektu.

### 5. BASS BOOST (Basa pastiprinājums)

- Izvēlēties dinamiskā basa pastiprinājuma līmeni.

### 6. Skaļuma regulēšanas slēdzis

- Regulēt skaļruņu skaļumu.

### 7. EQUALIZER (Skaņas izlīdzinātājs)

- Izvēlēties iepriekšnoteiktu skaņas izlīdzinātāja iestatījumu.

### 8. PROGRAM (Programmēt)

- Programmēt ierakstus.
- Programmēt radiostacijas.

### 9. Diska nodalījuma durtiņas

### 10. AUDIO IN (Audiosignāla ievade)

- Pievienot ārēju audioierīci, izmantojot 3,5 mm audiokabeli (nav iekļauts komplektācijā).

### 11.

- Pievienot USB atmiņas ierīci.

### 12. EJECT (Izstumt)

- Atvērt vai aizvērt diska nodalījumu.

### 13.

- Pārlēkt uz iepriekšējo/nākamo ierakstu.
- Noregulēt radiostaciju.

### 14. Displeja panelis

- Attēlo pašreizējo statusu.

### 15. NFC (Tuva darbības lauka sakaru) zona

- Pieskarties ar NFC saderīgu ierīci, lai automātiski iestatītu Bluetooth savienojumu.

### 16. Dabai draudzīgās (Eko) gaidstāves indikators

- Dabai draudzīgajā (Eko) gaidstāves režīmā iedegas sarkanā krāsā.

### 17.

- Apturēt atskaņošanu vai dzēst programmu.

### 18. FOLDER/PRESET +/- (Mape/Atmiņa +/-)

- MP3/WMA ierakstiem: pārlēkt uz iepriekšējo/nākamo albumu/mapi.
- Izvēlēties atmiņā saglabātu radiostaciju.

# ... Jūsu mini Hi-Fi sistēma

## 19. **▶||**

- Sākt, pauzēt vai atsākt atskaņošanu.

## 20. **ANTENNA (FM) (FM antena)**

- Pievienot komplektācijā iekļauto FM antenu.

## 21. **AUX IN (L/R) (Papildierīces ievade (K/L))**

- Pievienot ārēju audioierīci, izmantojot RCA (sarkans/balts) audiokabeļus.

## 22. **Skaļruņu pievienošanas ligzdas**

- Pievienot komplektācijā iekļautos skaļruņus.

## 23. **AC (Maiņstrāvas) barošanas padeves pievienošana**

## Tālvadības pults pārskats

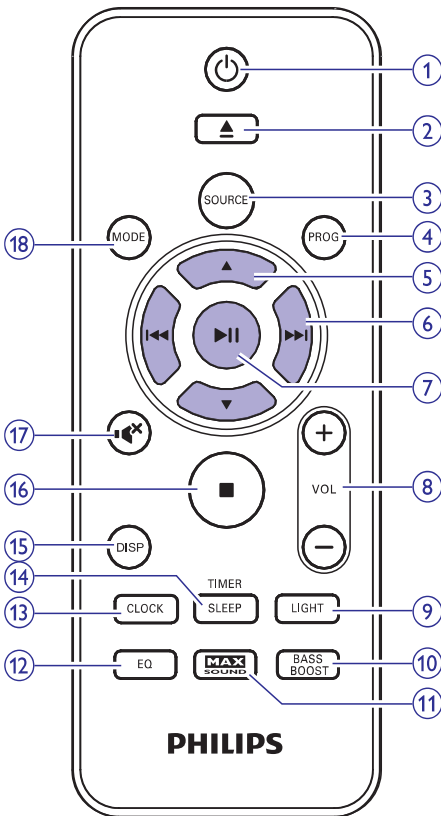

## 1. **⏻**

- Ieslēgt ierīci.
- Pārslēgt ierīci parastajā gaidstāvēs vai dabai draudzīgajā (Eko) gaidstāvēs režīmā.

## 2. **▲**

- Atvērt vai aizvērt diska nodalījumu.

## 3. **SOURCE (Avots)**

- Izvēlēties skaņas avotu: DISC (disks), USB, FM (FM radiouztvērējs), AUDIO IN (audiosignāla ievade), AUX IN (papildierīces ievade) vai BT (Bluetooth).

## 4. **PROG (Programmēt)**

- Programmēt ierakstus.
- Programmēt radiostacijas.

## 5. **▲ / ▼**

- MP3/WMA ierakstiem: pārlēkt uz iepriekšējo/nākamo albumu/mapi.
- Izvēlēties atmiņā saglabātu radiostaciju.

## 6. **◀◀ / ▶▶**

- Pārlēkt uz iepriekšējo/nākamo ierakstu.
- Meklēt ieraksta/diska/USB ietvaros.
- Noregulēt radiostaciju.

## 7. **▶||**

- Sākt, pauzēt vai atsākt atskaņošanu.
- Apstiprināt izvēli.

## 8. **VOL +/- (Skaļums +/-)**

- Regulēt skaļruņu skaļumu.

## 9. **LIGHT (Apgaismojums) (šim modelim nav pieejams)**

- Ieslēgt/izslēgt galvenās ierīces dekoratīvā apgaismojuma efektu.

## 10. **BASS BOOST (Basa pastiprinājums)**

- Ieslēgt vai izslēgt dinamisko basa pastiprinājumu.

## 11. **MAX SOUND (Maksimālā skaņa)**

- Ieslēgt vai izslēgt tūlītēju jaudas pastiprinājumu skaņai.



## ... Jūsu mini Hi-Fi sistēma

### 12. EQ (Skaņas izlīdzinātājs)

- Izvēlēties iepriekšnoteiktu skaņas izlīdzinātāja iestatījumu.

### 13. CLOCK (Pulkstenis)

- Iestatīt pulksteni.

### 14. SLEEP/TIMER (Miega taimeris/Modinātāja taimeris)

- Iestatīt miega taimeri.
- Iestatīt modinātāja taimeri.
- Izslēgt vai izslēgt miega taimeri/modinātāja taimeri.

### 15. DISP (Displejs)

- Izvēlēties displeja informāciju.

### 16. ■

- Apturēt atskaņošanu vai dzēst programmu.

### 17. ✖

- Izslēgt vai atjaunot skaņas izvadi.

### 18. MODE (Režīms)

- Izvēlēties atkārtotu atskaņošanu vai atskaņošanu jauktā secībā.

## 3. Darbības uzsākšana



### Uzmanību

- Vadības taustiņu vai regulējumu nepareiza lietošana vai arī šajā instrukcijā neparedzētu manipulāciju veikšana var izraisīt kaitīgu radiācijas starojumu vai citas bīstamas sekas.

Šajā nodaļā sniegtos norādījumus vienmēr izpildiet noteiktajā secībā.

Ja jūs sazināties ar Philips, jums tiks pajautāti šīs ierīces modeļa un sērijas numuri. Modeļa un sērijas numuri ir norādīti identifikācijas datu plāksnītē šīs ierīces aizmugurē. Pierakstiet šos numurus šeit:

Modeļa Nr. \_\_\_\_\_

Sērijas Nr. \_\_\_\_\_

### Antenu pievienošana

- Labākai radiosignāla uztveršanai pievienojiet komplektācijā iekļauto FM antenu ligzdai **ANTENNA (FM)** galvenās ierīces aizmugurē.

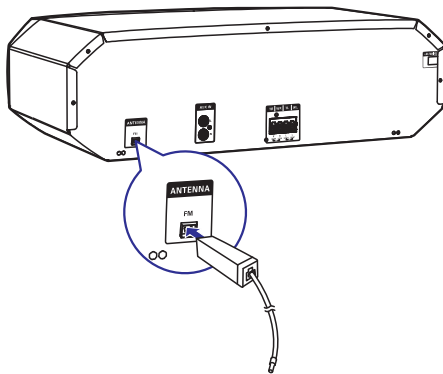

### Skaļruņu pievienošana



### Piezīme

- Optimālai skaņas kvalitātei izmantojiet tikai komplektācijā iekļautos skaļruņus.
- Pievienojiet tikai tādus skaļruņus, kuru pretestība ir tāda pati vai augstāka kā komplektācijā iekļautajiem skaļruņiem. Skatiet šīs lietošanas instrukcijas sadaļu "Specifikācijas".

## ... Darbības uzsākšana

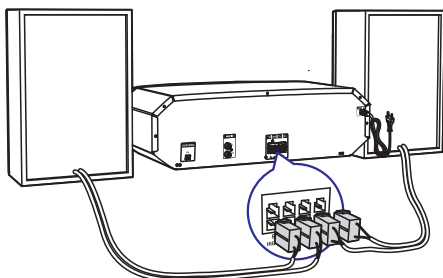

### Piezīme

- Pārliedcinieties, vai skaļruņu vadu un skaļruņu pievienošanas ligzdu krāsas sakrīt.

Ievietojiet vadu pilnībā.

- Ievietojiet labās puses skaļruņa vadus ligzdās "R" (labā puse) un kreisās puses skaļruņa vadus ligzdās "L" (kreisā puse).

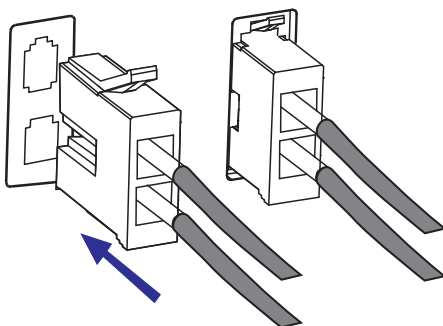

## Barošanas padeves pievienošana

### Uzmanību

- Pārliedcinieties, vai izmantotā barošanas padeves rozete var atbalstīt vismaz 10 A elektrisko slodzi.
  - Pirms maiņstrāvas barošanas vada pievienošanas pārliedcinieties, vai esat veikuši visus pārējos savienojumus.
- Pievienojiet maiņstrāvas barošanas vadu sienas elektrotīkla rozetei.

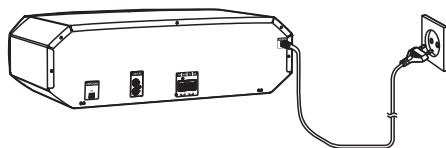

## Tālvadības pults sagatavošana

### Piezīme

- Sprādzienbīstamības risks! Sargājiet baterijas no karstuma, tiešas saules gaismas vai uguns. Nekad nemetiet baterijas ugunī.
- Sprādzienbīstamības risks, ja baterija tiek nepareizi nomainīta. Nomainiet tikai ar tāda paša vai līdzvērtīga tipa bateriju.

1. Atveriet bateriju nodalījumu.
2. Ievietojiet vienu AAA tipa bateriju, ievērojot norādīto polaritāti (+/-).
3. Aizveriet bateriju nodalījumu.

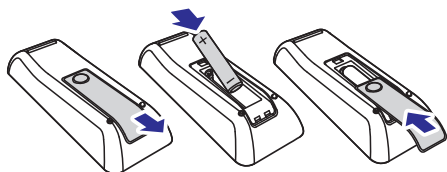

### Piezīme

- Ja jūs ilgāku laiku posmu nelietosiet tālvadības pulti, tad izņemiet no tās bateriju.
- Baterijas satur ķīmiskas vielas, tāpēc tās ir atbilstoši jāutilizē.

## Radiostaciju automātiska saglabāšana

Kad jūs pievienojat barošanas padevi un nav saglabāta neviena radiostacija, ierīce automātiski sāk saglabāt atmiņā radiostacijas.

1. Pievienojiet ierīci barošanas padevei.
  - ↳ Displejā parādās paziņojums **[AUTO FM INSTALL – PRESS PLAY --STOP CANCEL]** (automātiska radiostaciju saglabāšana – nospiediet taustiņu PLAY, lai uzsāktu – nospiediet taustiņu STOP, lai atceltu).

## ... Darbības uzsākšana

2. Nospiediet taustiņu ►||, lai sāktu saglabāšanu.
  - ↳ Displejā parādās paziņojums [AUTO] (automātiska).
  - ↳ Ierīce automātiski saglabā atmiņā radiostacijas ar pietiekami spēcīgu apraides signālu.
  - ↳ Kad visas pieejamās radiostacijas ir saglabātas, automātiski tiek atskaņota pirmā saglabātā radiostacija.

## Pulksteņa iestatīšana

1. Gaidstāves režīmā nospiediet un ilgāk kā divas sekundes turiet nospiešu taustiņu **CLOCK**, lai aktivizētu pulksteņa iestatīšanu.
  - ↳ Displejā parādās paziņojums "CLOCK SET" (pulksteņa iestatīšana). Tad displejā parādās 12 stundu vai 24 stundu laika formāts.
2. Atkārtoti spiediet taustiņus ▲ / ▼, lai izvēlētos 12 stundu vai 24 stundu laika formātu.
3. Nospiediet taustiņu **CLOCK**, lai apstiprinātu.
  - ↳ Displejā parādās un sāk mirgot stundu iestatījuma cipari.
4. Atkārtoti spiediet taustiņus ▲ / ▼, lai iestatītu stundas, tad nospiediet taustiņu **CLOCK**, lai apstiprinātu.
  - ↳ Displejā parādās un sāk mirgot minūšu iestatījuma cipari.
5. Atkārtoti spiediet taustiņus ▲ / ▼, lai iestatītu minūtes, tad nospiediet taustiņu **CLOCK**, lai apstiprinātu iestatīto pulksteni.



### Padoms

- Iestatīšanas laikā jūs varat nospieš taustiņu ■, lai izietu no pulksteņa iestatīšanas režīma, nesaglabājot iepriekš veiktās darbības.
- Ja pulksteņa iestatīšanas režīmā 90 sekunžu laikā netiek veikta nekāda darbība, sistēma automātiski iziet no pulksteņa iestatīšanas režīma, nesaglabājot iepriekš veiktās darbības.
- Atskaņošanas laikā vai dabai draudzīgajā (Eko) gaidstāves režīmā jūs varat nospieš taustiņu **CLOCK**, lai apskatītu iestatīto pulksteni.

## Ieslēgšana

- Nospiediet taustiņu ☰.
  - ↳ Ierīce ieslēdzas uz pēdējo izvēlēto atskaņošanas avotu.

## Pārslēgšana gaidstāves režīmā

- Vēlreiz nospiediet taustiņu ☰, lai pārslēgtu ierīci parastajā gaidstāves režīmā.
  - ↳ Displejā ir redzams pulkstenis (ja iestatīts).

## Lai pārslēgtu ierīci dabai draudzīgajā (Eko) gaidstāves režīmā:

- Nospiediet un ilgāk kā divas sekundes turiet nospiešu taustiņu ☰.
  - ↳ Displeja panelis izdziest.
  - ↳ Dabai draudzīgās (Eko) gaidstāves indikators pa kreisi no displeja iedegas sarkanā krāsā.



### Piezīme

- Pēc 10 minūtēm gaidstāves režīmā ierīce pārslēdzas Eko gaidstāves režīmā.

## Lai pārslēgtu ierīci starp gaidstāves režīmu un Eko gaidstāves režīmu:

- Nospiediet un ilgāk kā divas sekundes turiet nospiešu taustiņu ☰.

## 4. Atskaņošana

### Atskaņošana no Bluetooth iespējotas ierīces



#### Piezīme

- Efektīvās darbības attālums starp ierīci un jūsu Bluetooth iespējoto ierīci ir apmēram 10 metru.
- Jebkurš šķērslis starp ierīci un Bluetooth iespējoto ierīci var samazināt efektīvās darbības attālumu.
- Netiek garantēta saderība ar visām Bluetooth ierīcēm.
- Ierīce var saglabāt atmiņā līdz 4 iepriekš pievienotām Bluetooth ierīcēm.

Lai bezvadu režīmā baudītu mūziku caur šo ierīci, jums ir nepieciešams savienot pāri savu Bluetooth iespējoto ierīci ar šo ierīci.

Izvēlieties jums piemērotāko Bluetooth savienošanas pāri metodi saskaņā ar zemāk norādītajiem nosacījumiem.

| Nosacījums | Savienošanas pāri metode |
|------------|--------------------------|
|------------|--------------------------|

|   |  |
|---|--|
| Jūsu Bluetooth ierīce atbalsta gan NFC (Near Field Communication – tuva darbības lauka sakarus), gan A2DP (Advanced Audio Distribution Profile – uzlaboto skaņas izplatīšanas profilu). | Izvēlieties 1. iespēju (ieteicams) vai 2. iespēju. |
|---|--|

|   |                         |
|---|-------------------------|
| Jūsu Bluetooth ierīce atbalsta tikai A2DP (Advanced Audio Distribution Profile – uzlaboto skaņas izplatīšanas profilu). | Izvēlieties 2. iespēju. |
|---|-------------------------|

- Pirms savienošanas pāri un pievienošanas jums ir jāveic sekojošas darbības:
  - (1) **Atkārtoti spiediet taustiņu SOURCE, lai izvēlētos Bluetooth atskaņošanas avotu.**
    - ↳ Displejā mirgo [BT] (Bluetooth).

- (2) **Iespējojiet Bluetooth funkciju savā ārējā ierīcē.**

### Savienošana pāri un pievienošana

#### 1. Iespēja: Savienošana pāri un pievienošana caur NFC

Tuva darbības lauka sakari (NFC – Near Field Communication) ir tehnoloģija, kas nodrošina neliela attāluma bezvadu sakarus starp dažādām NFC saderīgām ierīcēm, piemēram, mobilajiem tālruniņiem un integrētās shēmas žetoniem (IC tags).

Ar NFC funkcijas palīdzību datu pārraide var notikt, vienkārši pieskaroties atbilstošajam simbolam vai noteiktai vietai uz NFC saderīgajām ierīcēm.



#### Piezīme

- Netiek garantēta saderība ar visām NFC ierīcēm.

1



2

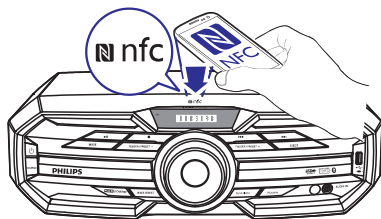

1. Iespējojiet NFC funkciju savā Bluetooth iespējotajā ierīcē (sīkaku informāciju skatiet ierīces lietošanas instrukcijā).
2. Ar ārējās ierīces NFC zonu pieskarieties NFC zonai šīs sistēmas augšpusē, līdz izdzirdat pikstienu.
  - ↳ Pēc veiksmīgas savienošanas pāri un pievienošanas displejā vienreiz noritīnās paziņojums “BT CONNECTED” (Bluetooth pievienots).

## 2. Iespēja: Savienošana pāri un pievienošana manuāli

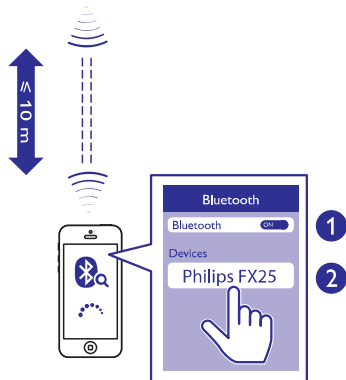
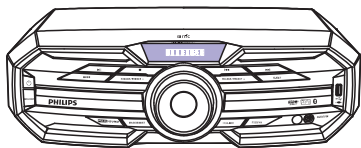

1. Bluetooth iespējotajā ierīcē meklējiet Bluetooth ierīces, kuras var tikt savienotas pāri (skatiet ierīces lietošanas instrukciju).
2. Izvēlieties “**Philips FX25**” savā Bluetooth iespējotajā ierīcē un, ja nepieciešams, ievadiet “0000” kā savienošanas pāri paroli.
  - ↳ Pēc veiksmīgas savienošanas pāri un pievienošanas displejā vienreiz noritinās paziņojums “**BT CONNECTED**” (Bluetooth pievienots).

### Mūzikas straumēšana caur Bluetooth

- Atskaņojiet mūziku šai sistēmai pievienotajā Bluetooth ierīcē.
  - ↳ Mūzika tiek straumēta no jūsu Bluetooth iespējotās ierīces uz šo sistēmu.



### Padoms

- Ja Bluetooth iespējotā ierīce atbalsta arī AVRCP (Audio Video Remote Control Profile – audio/video tālvadības profilu), jūs varat izmantot dažus šīs sistēmas pamata darbību taustiņus (piemēram, taustiņus atskaņot/pauzēt, apturēt atskaņošanu, iepriekšējais/nākamais), lai vadītu mūzikas atskaņošanu.

### Lai atvienotu Bluetooth iespējoto ierīci:

- Nospiediet un trīs sekundes turiet nospiestu taustiņu **▶||** uz tālvadības pults;
- Izslēdziet Bluetooth savā ierīcē; vai
- Pārvietojiet ierīci ārpus sakaru darbības attāluma.

### Lai izdzēstu Bluetooth savienošanas pāri vēsturi:

- Nospiediet un trīs sekundes turiet nospiestu taustiņu **■** uz tālvadības pults.

## Diska atskaņošana

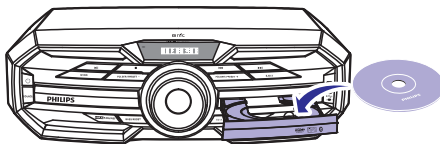

1. Atkārtoti spiediet taustiņu **SOURCE**, lai izvēlētos diska atskaņošanas avotu.
2. Nospiediet taustiņu **▲**, lai atvērtu diska nodalījumu.
3. Ievietojiet disku diska nodalījumā ar apdrukāto pusi vērstu augšup.
4. Vēlreiz nospiediet taustiņu **▲**, lai aizvērtu diska nodalījumu.
  - ↳ Atskaņošana sākas automātiski.
  - Lai pauzētu/atsāktu atskaņošanu, nospiediet taustiņu **▶||**.
  - Lai apturētu atskaņošanu, nospiediet taustiņu **■**.
  - Lai izvēlētos citu ierakstu, spiediet taustiņus **◀◀ / ▶▶**.
  - Lai izvēlētos albumu, spiediet taustiņus **▲ / ▼**.
  - Lai meklētu ieraksta ietvaros, nospiediet un turiet nospiestu taustiņu **◀◀ / ▶▶**, tad atlaidiet taustiņu, lai atsāktu parastu atskaņošanu.

### Atskaņošana no USB

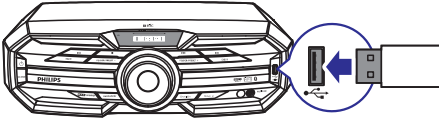

#### Piezīme

- Pārlicinieties, vai USB atmiņas ierīce satur atskaņojamu audiosaturu atbalstītos formātos. NTFS failu formāts netiek atbalstīts.
- USB centrmezgls (hub) netiek atbalstīts.
- Daži karšu lasītāji var netikt atbalstīti.

1. Iespraudiet USB atmiņas ierīci ligzdā  uz galvenās ierīces.
2. Atkārtoti spiediet taustiņu **SOURCE**, lai izvēlētos USB atskaņošanas avotu.
3. Spiediet taustiņus **▲** / **▼**, lai izvēlētos mapi.
4. Spiediet taustiņus **◀◀** / **▶▶**, lai izvēlētos audiofailu.
5. Ja atskaņošana nesākas automātiski, nospiediet taustiņu **▶▶**.
  - Lai pauzētu/atsāktu atskaņošanu, nospiediet taustiņu **▶▶**.
  - Lai apturētu atskaņošanu, nospiediet taustiņu **■**.
  - Lai meklētu audiofaila ietvaros, nospiediet un turiet nospiestu taustiņu **◀◀** vai **▶▶**, tad atlaidiet taustiņu, lai atsāktu parastu atskaņošanu.

## 5. Ārējas ierīces klausīšanās

Jūs varat klausīties ārēju audioierīci caur šīs sistēmas skaļruņiem.

### MP3 atskaņotāja klausīšanās

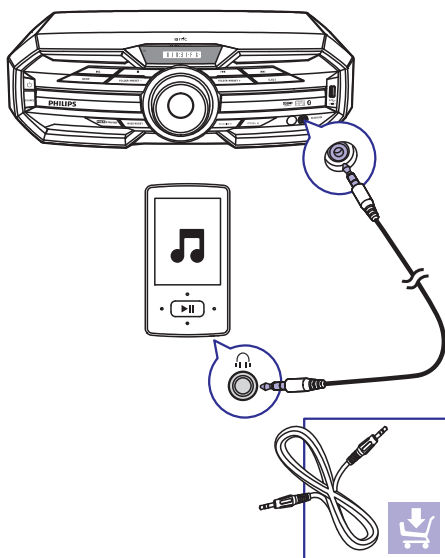

1. Atkārtoti spiediet taustiņu **SOURCE**, lai izvēlētos **AUDIO IN** (audiosignāla ievades) atskaņošanas avotu.
2. Pievienojiet 3,5 mm audiokabeli (nav iekļauts komplektācijā):
  - 3,5 mm audiosignāla ievades ligzdai šīs sistēmas priekšpusē;
  - austiņu ligzdai uz MP3 atskaņotāja.
3. Sāciet atskaņošanu MP3 atskaņotājā (skatiet atskaņotāja lietošanas instrukciju).

### Ārējas audioierīces klausīšanās ar RCA savienotājiem

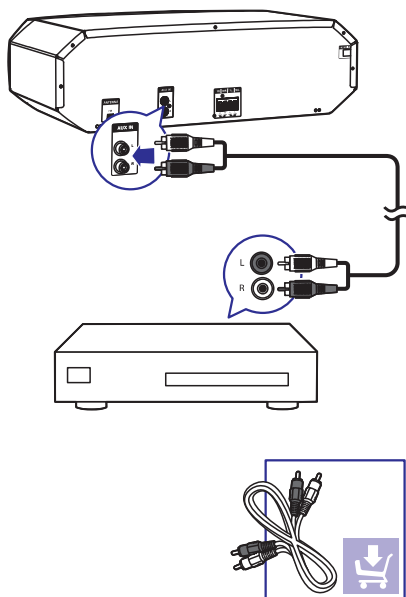

1. Atkārtoti spiediet taustiņu **SOURCE**, lai izvēlētos **AUX IN** (papildierīces ievades) atskaņošanas avotu.
2. Pievienojiet RCA audiokabeļu pāri (sarkans/balts; nav iekļauti komplektācijā):
  - ligzdām **AUX IN (L/R)** šīs sistēmas aizmugurē;
  - RCA audiosignāla izvades ligzdām (sarkana/balta) uz ārējās ierīces.
3. Sāciet atskaņošanu ārējā ierīcē (skatiet ārējās ierīces lietošanas instrukciju).

## 6. Atskaņošanas iespējas

---

### Atkārtota atskaņošana un atskaņošana jauktā secībā

- Diska atskaņošanas laikā atkārtoti spiediet taustiņu **MODE**, lai izvēlētos:
  - **REPEAT ONE** (Atkārtot vienu): pašreizējais ieraksts tiek atskaņots atkārtoti.
  - **REPEAT ALL** (Atkārtot visu): visi ieraksti tiek atskaņoti atkārtoti.
  - **SHUFFLE** (Atskaņot jauktā secībā): visi ieraksti pašreizējā mapē tiek atskaņoti jauktā secībā.
  - **REPEAT OFF** (Izslēgt atkārtošānu): tiek atsākta parasta atskaņošana.



#### Piezīme

- Kad jūs atskaņojat ieprogrammētus ierakstus, nav iespējams izvēlēties atskaņošanu jauktā secībā.

Jūs varat ieprogrammēt maksimums 20 ierakstus.

1. DISC/USB (Diska/USB) režīmā nospiediet taustiņu **■**, lai apturētu atskaņošanu, tad nospiediet taustiņu **PROG**, lai aktivizētu ierakstu programmēšanu.
  - ↳ Displejā ir redzams paziņojums [PROGRAM] (programma).
2. MP3 ierakstiem: spiediet taustiņus **▲ / ▼**, lai izvēlētos albumu/mapi.
3. Spiediet taustiņus **◀◀ / ▶▶**, lai izvēlētos ieraksta kārtas numuru, tad nospiediet taustiņu **PROG**, lai apstiprinātu.
4. Atkārtojiet 2. – 3.soli, lai izvēlētos un saglabātu visus ieprogrammējamus ierakstus.
5. Nospiediet taustiņu **▶▶**, lai atskaņotu ieprogrammētos ierakstus.
  - Lai dzēstu programmu, apturētas atskaņošanas stāvoklī nospiediet taustiņu **■**.

### Atskaņošanas informācijas parādīšana

- Atskaņošanas laikā atkārtoti spiediet taustiņu **DISP**, lai izvēlētos dažādu atskaņošanas informāciju.



## 7. Skaļuma līmeņa un skaņas efekta regulēšana



### Piezīme

- Maksimālo skaņu un basa pastiprinājumu nevar aktivizēt vienlaicīgi.

## Skaļuma līmeņa regulēšana



### Uzmanību

- Jūsu dzirdes veselībai, kā arī, lai ievērotu citu cilvēku intereses, nav ieteicams klausīties augstā skaļuma līmenī ilgstošu laika posmu.

- Atskaņošanas laikā spiediet taustiņus **VOL +/-**, lai palielinātu/samazinātu skaļuma līmeni.

## Skaņas izslēgšana

- Atskaņošanas laikā spiediet taustiņu , lai izslēgtu/ieslēgtu skaņu.

## Skaņas jaudas pastiprināšana

Maksimālās skaņas (MAX sound) funkcija piešķir skaņas jaudai tūlītēju pastiprinājumu.

- Nospiediet taustiņu **MAX SOUND**, lai ieslēgtu vai izslēgtu tūlītēju jaudas pastiprinājumu.

## Iepriekšnoteikta skaņas efekta izvēlēšanās

Skaņas izlīdzinātāja iestatījumu funkcija ļauj jums baudīt īpašus iepriekšnoteiktus skaņas efektus.

- Atskaņošanas laikā atkārtoti spiediet taustiņu **EQ**, lai izvēlētos:
  - [ROCK] (roks);
  - [POP] (popmūzika);
  - [JAZZ] (džezs);
  - [TECHNO] (tehno);
  - [SAMBA] (samba).

## Basa pastiprināšana

Jūs varat manuāli izvēlēties tādu dinamiskā basa pastiprinājuma (DBB) līmeni, kas vislabāk atbilst jūsu klausīšanās apstākļiem.

- Atskaņošanas laikā atkārtoti spiediet taustiņu **BASS BOOST**, lai izvēlētos:
  - DBB 1;
  - DBB 2;
  - DBB 3;
  - DBB izslēgts.
- ↳ Ja DBB ir aktivizēts, displejā ir redzams **DBB**.

## 8. Radio klausīšanās

### Radiostacijas noregulēšana

1. Atkārtoti spiediet taustiņu **SOURCE**, lai izvēlētos FM radiouztvērēja režīmu.
2. Nospiediet un ilgāk kā divas sekundes turiet nospiešu taustiņu **◀◀ / ▶▶**.
  - ↳ Displejā ir redzams paziņojums [SEARCH] (meklēšana).
  - ↳ Radiouztvērējs automātiski noregulē radiostaciju ar pietiekami spēcīgu uztveršanas signālu.
3. Atkārtojiet 2.soli, lai noregulētu citas radiostacijas.
  - Lai noregulētu radiostaciju ar vāju uztveršanas signālu, atkārtoti spiediet taustiņus **◀◀ / ▶▶**, līdz atrodat optimālu uztveršanas frekvenci.

### Radiostaciju automātiska programmēšana

Jūs varat ieprogrammēt ierīces atmiņā maksimums 20 FM radiostacijas.

- Radiouztvērēja režīmā nospiediet un ilgāk kā divas sekundes turiet nospiešu taustiņu **PROG**, lai aktivizētu automātisko programmēšanu.
  - ↳ Displejā ir redzams paziņojums [AUTO] (automātiska).
  - ↳ Visas pieejamās radiostacijas tiek ieprogrammētas to apraides signāla uztveršanas stipruma secībā.
  - ↳ Automātiski sākas pirmās ieprogrammētās radiostacijas atskaņošana.

### Radiostaciju manuāla programmēšana

Jūs varat ieprogrammēt ierīces atmiņā maksimums 20 FM radiostacijas.

1. Noregulējiet radiostaciju.
2. Nospiediet taustiņu **PROG**, lai aktivizētu programmēšanas režīmu.
3. Spiediet taustiņus **▲ / ▼**, lai piešķirtu šai radiostacijai kārtas numuru, tad nospiediet taustiņu **PROG**, lai apstiprinātu.
4. Atkārtojiet iepriekšējos soļus, lai ieprogrammētu citas stacijas.



#### Padoms

- Lai pārrakstītu virsū ieprogrammētai radiostacijai, saglabājiet tās vietā citu radiostaciju.

### Saglabātas radiostacijas izvēlēšanās

- FM radiouztvērēja režīmā spiediet taustiņus **▲ / ▼**, lai izvēlētos atmiņā saglabātas radiostacijas kārtas numuru.



#### Padoms

- Novietojiet antenas pēc iespējas tālāk no televizora, videomagnetofona vai cita starojuma avota.
- Lai uzlabotu uztveršanas kvalitāti, pilnībā izvelciet FM antenu.

## 9. Citas funkcijas

### Modinātāja taimera iestatīšana

Šo ierīci var izmantot kā modinātājpulkstēni. Jūs varat izvēlēties disku, radio vai USB kā modinātāja zvana avotu.

1. Pārliecinieties, vai esat pareizi iestatījuši pulkstēni.
2. Nospiediet un ilgāk kā divas sekundes turiet nospiešu taustiņu **SLEEP/TIMER**.
  - ↳ Displejā ir redzams paziņojums "TIMER SET"(modinātāja iestatīšana). Tad parādās uzvedne izvēlēties skaņas avotu.
3. Spiediet taustiņu **SOURCE**, lai izvēlētos modinātāja zvana avotu no DISC (disks), USB un FM, tad nospiediet taustiņu **SLEEP/TIMER**, lai apstiprinātu.
  - ↳ 12 stundu laika formātā displejā ir redzams AM vai PM. Šādā gadījumā spiediet taustiņus ▲ / ▼, lai izvēlētos AM vai PM. Tad displejā parādās un sāk mirgot stundu iestatījuma cipari.
  - ↳ 24 stundu laika formātā displejā parādās un sāk mirgot stundu iestatījuma cipari.
4. Atkārtoti spiediet taustiņus ▲ / ▼, lai iestatītu stundas, tad nospiediet taustiņu **SLEEP/TIMER**, lai apstiprinātu.
  - ↳ Displejā parādās un sāk mirgot minūšu iestatījuma cipari.
5. Atkārtoti spiediet taustiņus ▲ / ▼, lai iestatītu minūtes, tad nospiediet taustiņu **SLEEP/TIMER**, lai apstiprinātu.
  - ↳ Displejā parādās uzvedne izvēlēties skaļuma līmeni.
6. Spiediet taustiņus **VOL +/-**, lai izvēlētos vēlamo skaļuma līmeni, tad nospiediet taustiņu **SLEEP/TIMER**, lai apstiprinātu.
  - ↳ Modinātāja taimeris ir iestatīts un aktivizēts.

### Lai deaktivizētu vai atkal aktivizētu modinātāja taimeris:

- Gaidstāves režīmā atkārtoti spiediet taustiņu **SLEEP/TIMER**.
  - ↳ Kad modinātāja taimeris ir deaktivizēts, displejā ir redzams paziņojums "TIMER OFF"(modinātājs izslēgts).
  - ↳ Kad modinātāja taimeris ir atkal aktivizēts, displejā ir redzams paziņojums "TIMER ON"(modinātājs ieslēgts).



### Padoms

- Modinātāja taimeris nav iespējams iestatīt BT (Bluetooth), AUDIO IN (audiosignāla ievades) vai AUX IN (papildierīces ievades) režīmā.
- Ja ir izvēlēts disks vai USB, bet nevar atskaņot audiofailu, automātiski tiek aktivizēts FM radiouztvērējs.

### Miega taimera iestatīšana

Šī ierīce var automātiski pārslēgties gaidstāves režīmā pēc iepriekšnoteikta laika posma.

- Kad ierīce ir ieslēgta, atkārtoti spiediet taustiņu **SLEEP/TIMER**, lai izvēlētos iepriekšnoteiktu laika posmu (minūtēs).

### Lai deaktivizētu miega taimeris:

- Atkārtoti spiediet taustiņu **SLEEP/TIMER**, līdz displejā ir redzams paziņojums [OFF] (izslēgts).

### Noklusējuma iestatījumu atjaunošana

Jūs varat arī atjaunot šīs ierīces noklusējuma iestatījumus.

- Jebkurā režīmā nospiediet un ilgāk kā piecas sekundes turiet nospiešus taustiņus ►► un **PRESET** – uz ierīces priekšējā paneļa.
  - ↳ Pēc brīža displejā ir redzams paziņojums "RESET OK" (atjaunošana pabeigta). Tad ierīce automātiski pārstartējas.

## 10. Informācija par precī



### Piezīme

- Informācija par precī var tikt mainīta bez iepriekšējā brīdinājuma.

## Specifikācijas

### Pastiprinātājs

|                             |   |
|-----------------------------|---|
| Kopējā izvades jauda        | 300 W RMS (30% THD (kopējie skaņas kropļojumi)) |
| Frekvences reakcija         | 60 Hz – 20 KHz, ±3 dB                           |
| Signāla – trokšņa attiecība | > 70 dBA  |
| Aux (papildierīces) ievade  | 2000 mV RMS<br>22 kiloomi                       |
| Audio (audiosignāla) ievade | 1000 mV RMS<br>22 kiloomi                       |

### Disks

|  |                            |
|--|----------------------------|
| Lāzera tips  | Pusvadītājs                |
| Diska diametrs   | 12 cm/8 cm                 |
| Atbalstītie disku formāti                              | CD-DA, CD-R, CD-RW, MP3-CD |
| Audiosignāla ciparu-analogais pārveidotājs (Audio DAC) | 24 biti, 44,1 kHz          |
| Kopējie harmoniskie kropļojumi                         | < 10 % (1 kHz)             |
| Audio S/T attiecība                                    | > 70 dBA                   |

### Uztvērējs

|                             |                |
|-----------------------------|----------------|
| FM uztveršanas diapazons    | 87,5 – 108 MHz |
| FM uztveršanas skalas solis | 50 KHz         |

## Skaļruņi

|                     |  |
|---------------------|--|
| Skaļruņu pretestība | 8 omi  |
| Skaļruņu draiveris  | 6,5" (165,1 mm) zemfrekvences reproduktors x 2<br>+ 2" (50,8 mm) pīkstulis x 2 |
| Jutība              | 85 dB/1 m * 1 w  |

## Vispārīga informācija – Specifikācijas

|   |                       |
|---|-----------------------|
| Mainstrāvas barošanas padeve              | 220 V – 240 V~, 50 Hz |
| Elektroenerģijas patēriņš darbības režīmā | 60 W                  |
| USB tiešais pieslēgums                    | Versija 2.0           |

## Bluetooth

|                    |                                       |
|--------------------|---------------------------------------|
| Bluetooth® versija | V2.1 + EDR                            |
| Frekvenču josla    | 2,402 – 2,480 GHz ISM frekvenču josla |
| Darbības attālums  | 10 m (brīvā telpā)                    |

### Izmēri

|                            |                    |
|----------------------------|--------------------|
| Galvenā ierīce (P x A x D) | 467 x 140 x 320 mm |
| Skaļruņa kaste (P x A x D) | 241 x 350 x 201 mm |

### Svars

|                |               |
|----------------|---------------|
| Galvenā ierīce | 3,35 kg       |
| Skaļruņa kaste | 3,45 kg/katra |

### USB atskaņošanas saderīguma informācija

#### Saderīgās USB ierīces:

- USB zibatmiņa (USB 2.0 vai USB 1.1);
- USB atskaņotāji (USB 2.0 vai USB 1.1);
- Atmiņas kartes (darbībai ar šo ierīci ir nepieciešams papildu karšu lasītājs).

#### Atbalstītie formāti:

- USB vai atmiņas failu formāts: FAT16, FAT32 (sektora izmērs: 512 baiti);
- MP3 bitu pārraides ātrums (datu ātrums): 32 – 320 Kbps un mainīgs bitu pārraides ātrums;
- Direktoriju dziļums maksimums līdz 7 līmeņiem;
- Maksimālais albumu/mapju skaits: 99;
- Maksimālais ierakstu/virsrakstu skaits: 999;
- ID3 tagu versija 2.0 vai vēlāka;
- Failu nosaukums unikodā UTF8 (maksimālais garums: 128 baiti).

#### Neatbalstītie formāti:

- Tukšī albumi: tukšs albums ir albums, kas nesatur MP3/WMA failus, un tas netiks parādīts displejā;
- Neatbalstītu formātu faili tiek izlaisti. Piemēram, Word dokumenti (.doc) vai MP3 faili ar nosaukuma paplašinājumu .dlf tiek ignorēti un netiek atskaņoti;
- AAC, WAV, PCM audiofaili;
- Ar DRM (digitālo tiesību pārvaldīšanas tehnoloģiju) aizsargāti WMA faili (.wav, .m4a, .m4p, .mp4, .aac);
- WMA faili Lossless formātā.

### Atbalstītie MP3 disku formāti

- ISO 9660, Joliet;
- Maksimālais virsrakstu skaits: 999 (atkarībā no failu nosaukuma garuma);
- Maksimālais albumu skaits: 99;
- Atbalstītās iztveršanas frekvences: 32 kHz, 44,1 kHz, 48 kHz;

- Atbalstītie bitu pārraides ātrumi: 32 – 320 (kbps), mainīgi bitu pārraides ātrumi;
- ID3 tagu versija 2.0 vai vēlāka;
- Direktoriju dziļums maksimums līdz 7 līmeņiem.

### Apkope

#### Ierīces korpusa tīrīšana

- Lietojiet mīkstu lupatiņu, kas mazliet samitrināta ar maīgu tīrīšanas līdzekli. Nelietojiet tīrīšanas līdzekļus, kas satur alkoholu, spirtu, amonjaku vai abrazīvas vielas.

#### Disku tīrīšana

- Ja disks ir kļuvis netīrs, notīriet to ar tīrīšanas lupatiņu. Tīriet disku virzienā no centra uz malu.

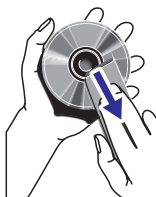

- Neizmantojiet tādus šķīdinātājus kā benzolu, atšķaidītāju, komerciāli pieejamos tīrīšanas līdzekļus vai antistatiskos aerosolus, kas paredzēti analogo ierakstu (skaņu plašu) tīrīšanai.

#### Diska lēcas tīrīšana

- Pēc ilgstošas lietošanas uz diska lēcas var sakrāties netīrumi vai putekļi. Lai nodrošinātu labu atskaņošanas kvalitāti, notīriet diska lēcu ar Philips kompaktdisku lēcu tīrīšanas līdzekli vai jebkuru citu komerciāli pieejamo tīrītāju. Ievērojiet norādījumus, kas ir pievienoti tīrītājam.

# 11. Darbības traucējumu novēršana



## Bīdinājums

- Nekad nenoņemiet šīs ierīces korpusu.

Lai saglabātu garantijas derīgumu, nekad nemēģiniet remontēt ierīci pašu spēkiem.

Ja šīs ierīces lietošanas laikā rodas tās darbības traucējumi, pirms sazināties ar servisa centru, lūdzu, vispirms pārbaudiet tālāk uzskaitītos punktus. Ja problēma netiek atrisināta, dodieties uz Philips interneta vietni ([www.philips.com/welcome](http://www.philips.com/welcome)). Kad sazināties ar Philips, pārliedzinieties, vai ierīce atrodas netālu un vai jums ir pieejami modeļa un sērijas numuri.

### Nav barošanas padeves

- Pārliedzinieties, vai ierīces maiņstrāvas barošanas vads ir pareizi pievienots.
- Pārliedzinieties, vai maiņstrāvas elektrotīkla rozetē ir elektrība.
- Elektroenerģijas taupīšanas nolūkā ierīce automātiski pārslēdzas gaidstāvē 15 minūtes pēc atskaņošanas beigām, ja netiek nospiests neviens vadības taustiņš.

### Nav skaņas, vai ir sliktā skaņas kvalitāte

- Noregulējiet skaļumu.
- Pārliedzinieties, vai skaļruņi ir pareizi pievienoti.
- Pārliedzinieties, vai atkailinātie skaļruņu vadi ir iespiesti spailēs.

### Kreisās un labās puses skaņas izvade ir apgriezta otrādi

- Pārbaudiet skaļruņu savienojumus un novietojumu.

### Hi-Fi sistēma nereaģē

- Atvienojiet un atkārtoti pievienojiet maiņstrāvas barošanas vada kontaktdakšu, tad atkārtoti ieslēdziet sistēmu.

### Tālvadības pults nedarbojas

- Pirms nospiežat jebkuru funkciju izvēles taustiņu, vispirms izvēlieties pareizo atskaņošanas avotu ar tālvadības pulti, nevis ar taustiņiem uz galvenās ierīces.
- Samaziniet attālumu starp tālvadības pulti un galveno ierīci.
- Ievietojiet bateriju, ievērojot norādīto polaritāti (+/- zīmes).

- Nomainiet bateriju.
- Mērķējiet tālvadības pulti tieši uz tālvadības sensoru galvenās ierīces priekšpusē.

### Disks netiek uzverts

- Ievietojiet disku.
- Pārliedzinieties, vai disks nav ievietots otrādi.
- Uzgaidiet, līdz iztvaikos uz lēcas kondensējies mitrums.
- Nomainiet vai notīriet disku.
- Lietojiet pabeigtu (finalizētu) kompaktdisku vai pareiza formāta disku.

### Nevar parādīt dažus failus USB ierīcē

- Mapju vai failu skaits USB ierīcē ir pārsniedzis noteikto limitu. Šī parādība nav ierīces nepareiza darbība.
- Šo failu formāti netiek atbalstīti.

### USB ierīce netiek atbalstīta

- Attiecīgā USB ierīce nav saderīga ar šo ierīci. Mēģiniet citu USB ierīci.

### Sliktā radio uztveršana

- Palieliniet attālumu starp ierīci un savu televizoru vai videomagnetofonu.
- Ja signāls ir pārāk vājš, noregulējiet antenu vai pievienojiet ārēju antenu labākai uztveršanai.

### Pulksteņa/taimera iestatījums ir izdzēsts

- Ir bijis elektrības padeves pārrāvums, vai arī ir ticis atvienots elektriskās barošanas vads.
- Atkārtoti iestatiet pulksteni/taimeru.

### Taimeris nestrādā

- Iestatiet pareizu pulksteni.
- Ieslēdziet taimeru.

### Mūzikas atskaņošana šajā sistēmā nav pieejama pat pēc veiksmīgas Bluetooth savienojuma izveides

- Attiecīgā ierīce nevar tikt izmantota ar šo sistēmu, lai atskaņotu mūziku.

### Pēc savienojuma izveides ar Bluetooth iespējotu ierīci skaņas kvalitāte ir sliktā

- Sliktā Bluetooth uztveršana. Pārvietojiet ierīci tuvāk šai sistēmai vai novāciet jebkurus šķēršļus starp ierīci un sistēmu.

### Nevar izveidot savienojumu ar sistēmu

- Ierīce neatbalsta šai sistēmai nepieciešamos profilus.
- Ierīces Bluetooth funkcija nav iespējota. Skatiet ierīces lietošanas instrukciju, lai uzzinātu, kā iespējot Bluetooth funkciju.
- Šī sistēma nav savienošanas pārī režīmā.
- Šī sistēma jau ir savienota ar citu Bluetooth iespējotu ierīci. Atvienojiet attiecīgo Bluetooth ierīci vai visas pārējās pievienotās ierīces un tad mēģiniet vēlreiz.

### Pārī savienotais mobilais tālrunis pastāvīgi pievienojas un atvienojas

- Slikta Bluetooth uztveršana. Pārvietojiet mobilo tālruni tuvāk šai sistēmai vai novāciet jebkurus šķēršļus starp mobilo tālruni un sistēmu.
- Daži mobilie tālruņi var pastāvīgi pievienoties un atvienoties, kad jūs veicat vai pabeidzat zvanus. Tas nenorāda uz nekādiem šīs sistēmas darbības traucējumiem.
- Dažiem mobilajiem tālruņiem Bluetooth savienojums var tikt automātiski deaktivizēts enerģijas taupīšanas nolūkā. Tas nenorāda uz nekādiem šīs sistēmas darbības traucējumiem.



2014 © WOOX Innovations Limited. Visas tiesības patur autors.

Šo precī tīrgū piedāvā WOOX Innovations Limited vai kāds no tā saistītajiem uzņēmumiem, turpmāk šajā dokumentā saukts WOOX Innovations, un tas ir šīs preces ražotājs. WOOX Innovations ir garantijas devējs attiecībā uz precī, ar kuru kopā ir iepakots šis buklets. Philips un Philips vairoga emblēma ir Koninklijke Philips N.V. reģistrētas preču zīmes.

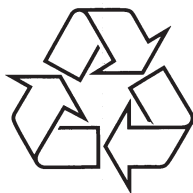

Apmeklējiet Philips internetā  
<http://www.philips.com>