

Mājas audiosistēma

Lietošanas instrukcijas

Darba sākšana

Disks

Uztvērējs

iPod/iPhone

USB ierīce

Citas darbības

Papildinformācija

BRĪDINĀJUMS

Lai samazinātu aizdegšanās vai elektrošoka risku, nepakļaujiet šo aparātu lietus vai mitruma iedarbībai.

Lai samazinātu aizdegšanās risku, nenosedziet ierīces ventilācijas atveri ar avīzi, galdautu, aizkariem vai citiem priekšmetiem.

Nepakļaujiet ierīci atklātas liesmas avotu (piemēram, aizdegtas sveces) iedarbībai.

Lai mazinātu aizdegšanās vai elektrošoka risku, nepakļaujiet šo ierīci pilienu vai šļakatu iedarbībai, kā arī nenovietojiet uz tās priekšmetus, kuros ir šķidrums, piemēram, vāzes.

Neuzstādiet ierīci norobežotā vietā, piemēram, grāmatplauktā vai iebūvētā skapīti.

Tā kā ierīces atvienošanai no elektroenerģijas tīkla tiek izmantota galvenā kontaktdakša, pievienojiet ierīci viegli pieejamai maiņstrāvas rozetei. Ja ierīces darbībā ievērojat kaut ko neparastu, nekavējoties atvienojiet galveno kontaktdakšu no maiņstrāvas rozetes.

Nepakļaujiet baterijas/akumulatorus vai ierīces ar ievietotām baterijām/akumulatoriem pārmērīgam karstumam, piemēram, saules staru vai uguns iedarbībai.

Kamēr ierīce ir pievienota maiņstrāvas rozetei, tā no elektroenerģijas tīkla netiek atvienota pat tad, ja ir izslēgta.

UZMANĪBU!

Optisko instrumentu izmantošana ar šo produktu palielina bīstamību acīm.

Neattiecas uz klientiem ASV un Kanādā

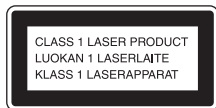

Šī ierīce ir klasificēta kā 1. KLASES LĀZERA produkts. Šī atzīme atrodas uz aizmugures paneļa.

ASV klientu ievēribai

Īpašnieka ieraksts

Modeļa un sērijas numurs norādīts ierīces aizmugurē. Pierakstiet šos numurus tam tālāk atvēlētajā vietā. Izmantojiet tos ikreiz, kad saistībā ar šo produktu zvanāt Sony izplatītājam.

Modeļa nr. _____

Sērijas nr. _____

Svarīgas drošības instrukcijas

- 1) Izlasiet šīs instrukcijas.
- 2) Saglabājiet šīs instrukcijas.
- 3) Ņemiet vērā visus brīdinājumus.
- 4) Ievērojiet visas instrukcijas.
- 5) Nelietojiet šo aparātu ūdens tuvumā.
- 6) Tiriet tikai ar sausu drāniņu.
- 7) Neaizsprostojiet nevienu ventilācijas atveri. Uzstādiet saskaņā ar ražotāja instrukcijām.
- 8) Neuzstādiet siltuma avotu, piemēram, radiatoru, sildīšanas atveres režģu, krāšņu vai citu siltumu radošu aparātu (tai skaitā pastiprinātāju) tuvumā.
- 9) Neizjauciet polarizētu kontaktdakšu vai kontaktdakšu ar zemējumu drošību. Polarizētai kontaktdakšai ir divas kontaktplāksnes, no kurām viena ir platāka par otru. Kontaktdakšai ar zemējumu ir divas kontaktplāksnes un trešais zemējuma zars. Platā kontaktplāksne vai trešais zars ir paredzēts jūsu drošībai. Ja komplektācijā iekļautā kontaktdakša neatbilst jūsu rozetei, konsultējieties ar elektriķi par novecojušās rozetes nomaiņu.
- 10) Aizsargājiet barošanas vadu, lai tam neuzkāptu un to nesaspiestu, — īpaši pie kontaktdakšas, sadalītāja un vietā, kur tas iznāk no aparāta.
- 11) Izmantojiet tikai tādus piederumus, ko norādījis ražotājs.
- 12) Izmantojiet tikai ar ražotāja norādītiem vai kopā ar aparātu pārdodamiem ratiņiem, statīvu, trijkāji, kronšteinu vai galdu. Ja tiek izmantoti ratiņi, uzmanieties, kad pārvietojat ratiņus kopā ar aparātu, lai izvairītos no savainojumiem apgāšanās gadījumā.



- 13) Atvienojiet aparātu pērkona negaisa laikā, kā arī tad, kad tas ilglaicīgi netiek izmantots.
- 14) Visu labošanu uzticiet kvalificētam servisa personālam. Labošana ir nepieciešama, ja aparātam ir radies jebkāda veida defekts, piemēram, bojāts barošanas avota vads vai kontaktdakša, aparātam ticis uzliets šķidrums vai aparātā iekritis kāds priekšmets, aparāts ticis pakļauts lietus vai mitruma iedarbībai, nedarbojas pareizi vai ir nokritis zemē.

Šis FCC paziņojums attiecas tikai uz to šī modeļa versiju, kas tiek ražota pārdošanai ASV. Citas versijas var neatbilst FCC tehniskajiem noteikumiem.

PIEZĪME

Šī iekārta ir pārbaudīta un atbilst B klases digitālās ierīces ierobežojumiem saskaņā ar FCC noteikumu 15. sadaļu. Šie ierobežojumi ir izstrādāti, lai nodrošinātu saprātīgu aizsardzību pret kaitīgajiem traucējumiem, veicot uzstādīšanu dzīvojamās telpās. Šī iekārta ģenerē, izmanto un var izstarot radiofrekvenču enerģiju, kā arī var izraisīt kaitīgus radiosakaru traucējumus, ja netiek uzstādīta un izmantota atbilstoši instrukcijām. Tomēr netiek garantēts, ka traucējumi neradīsies, izmantojot kādu noteiktu uzstādīšanas veidu. Ja šī iekārta izraisa kaitīgus radio vai televīzijas signāla uztveršanas traucējumus, kurus var noteikt, ieslēdzot un izslēdzot šo iekārta, lietotājam vēlams mēģināt novērst šos traucējumus, veicot vienu vai vairākas no šīm darbībām:

- pārorientējot vai pārvietojot uztverošo antenu;
- palielinot attālumu starp iekārta un uztvērēju;
- pievienojot iekārta tādas ķēdes rozetei, kurai nav pievienots uztvērējs;
- konsultējoties ar izplatītāju vai pieredzējušu radio/TV tehniķi, lai saņemtu palīdzību.

UZMANĪBU!

Jūs tiekiet brīdināts, ka, veicot jebkādas šajā rokasgrāmatā tieši neatļautas izmaiņas un modifikācijas, varat zaudēt tiesības izmantot šo iekārta.



Šis apzīmējums lietotāju brīdina par neizolēta bīstama sprieguma klātbūtni produkta korpusā, kas varētu būt pietiekami liels, lai pastāvētu elektrošoka gūšanas risks.



Šis apzīmējums lietotāju brīdina par svarīgu lietošanas un uzturēšanas (apkopes) instrukciju esamību ierīces komplektācijā iekļautajā literatūrā.

Paziņojums klientiem: turpmākā informācija attiecas tikai uz iekārta, kas pārdota valstī, uz kuru attiecas ES direktīvas.

Šī produkta ražotājs ir Sony Corporation, 1-7-1 Konan Minato-ku Tokyo, 108-0075, Japāna (vai arī ražots šī uzņēmuma vārdā). Jautājumi saistībā ar produkta atbilstību Eiropas Savienības likumdošanai ir jāuzdod pilnvarotajam pārstāvim Sony Deutschland GmbH, Hedelfinger Strasse 61, 70327 Stuttgart, Vācija. Ja rodas jautājumi par remontu vai garantiju, sk. atsevišķos servisa vai garantijas dokumentos norādītās adreses.

Eiropas un Austrālijas klientiem



Atbrīvošanās no vecām elektriskām un elektroniskām iekārtām (attiecas uz Eiropas Savienību un citām Eiropas valstīm ar atsevišķu savākšanas sistēmu)

Šis apzīmējums uz produkta vai tā iepakojuma norāda, ka ar šo produktu nedrīkst rīkoties kā ar mājsaimniecības atkritumiem. Tā vietā tas ir jānodod atbilstošā savākšanas vietā elektrisko un elektronisko iekārtu pārstrādei. Nodrošinot pareizu atbrīvošanos no šī produkta, palīdzēsiet nepieļaut iespējamo negatīvo ietekmi uz apkārtējo vidi un cilvēku veselību, ko varētu izraisīt neatbilstošā šī produkta atkritumu apstrāde. Materiālu pārstrāde palīdzēs taupīt dabas resursus. Lai iegūtu detalizētāku informāciju par šī produkta pārstrādi, sazinieties ar vietējo pašvaldību, mājsaimniecības atkritumu apsaimniekotāju vai veikalu, kurā iegādājāties šo produktu.

Lietojamie piederumi: tālvadības pults

Tikai Eiropā



Atbrīvošanās no izlietotām baterijām/akumulātoriem (attiecas uz Eiropas Savienību un citām Eiropas valstīm ar atsevišķu savākšanas sistēmu)

Pb

Šis apzīmējums uz baterijas/akumulatora vai iepakojuma norāda, ka ar šī produkta komplektācijā iekļautajām baterijām/akumulātoriem nedrīkst rīkoties kā ar mājsaimniecības atkritumiem. Noteiktām baterijām/akumulātoriem šis apzīmējums, iespējams, tiek izmantots kopā ar kādu ķīmisko simbolu. Dzīvsudraba (Hg) vai svina (Pb) ķīmiskais simbols tiek pievienots, ja baterijā/akumulātorā ir vairāk par 0,0005% dzīvsudraba vai 0,004% svina. Nodrošinot pareizu atbrīvošanos no šīm baterijām/akumulātoriem, palīdzēsiet nepieļaut iespējamo negatīvo ietekmi uz apkārtējo vidi un cilvēku veselību, ko varētu izraisīt neatbilstošā šādu bateriju/akumulātoru atkritumu apstrāde. Materiālu pārstrāde palīdzēs taupīt dabas resursus.

Ja drošības, veiktspējas vai datu integritātes iemeslu dēļ produktam nepieciešams pastāvīgs savienojums ar iebūvētu bateriju/akumulātoru, šādu bateriju/akumulātoru drīkst nomainīt tikai kvalificēts servisa speciālists. Lai, beidzoties produkta kalpošanas laikam, nodrošinātu pareizu šādas baterijas/akumulatora apstrādi, nododiet šo produktu atbilstošā savākšanas vietā elektrisko un elektronisko iekārtu pārstrādei.

Visu pārējo bateriju/akumulātoru gadījumā sk. sadaļu par to, kā no produkta droši izņemt bateriju/akumulātoru. Bateriju/akumulātoru nododiet atbilstošā savākšanas vietā izlietoto bateriju/akumulātoru pārstrādei. Lai iegūtu detalizētāku informāciju par šī produkta vai baterijas/akumulātoru pārstrādi, sazinieties ar vietējo pašvaldību, mājsaimniecības atkritumu apsaimniekotāju vai veikalu, kurā iegādājāties šo produktu.

Piezīme par DualDisc diskiem

DualDisc ir divpusējs disks, kura vienā pusē ir ierakstīts DVD materiāls, bet otrā pusē ir digitālais audio materiāls. Tomēr, tā ka audio materiāla puse neatbilst kompaktdisku (Compact Disc — CD) standartam, atskaņošana šajā produktā netiek garantēta.

Mūzikas diski, kas kodēti, izmantojot autortiesību aizsardzības tehnoloģijas

Šis produkts ir domāts tādu disku atskaņošanai, kas atbilst kompaktdisku (Compact Disc — CD) standartam. Nesen dažas ierakstu kompānijas tirgoja dažādus mūzikas diskus, kas kodēti, izmantojot autortiesību aizsardzības tehnoloģijas. Ievērojiet, ka starp šiem diskiem ir arī tādi diski, kas neatbilst CD standartam, tāpēc iespējams, ka šis produkts tos neatskaņos.

Saturs

Daļu un vadības elementu rādītājs	6
-----------------------------------------	---

Darba sākšana

Droša sistēmas savienošana	9
Bateriju ievietošana	10
Pulksteņa iestatīšana	10

Disks

CD/MP3 diska atskaņošana	11
--------------------------------	----

Uztvērējs

Radio klausīšanās	13
-------------------------	----

iPod/iPhone

iPod/iPhone ierīces satura atskaņošana	14
----------------------------------------------	----

USB ierīce

Pirms USB ierīces lietošanas ...	16
Mūzikas pārsūtīšana no diska	17
Faila atskaņošana	18

Citas darbības

Skaņas regulēšana	21
Displeja rādījuma maiņa	21
Taimeru izmantošana	22

Papildinformācija

Ar šo sistēmu saderīgās ierīces	23
Problēmu novēršana	23
Ziņojumi	27
Piesardzības pasākumi	28
Specifikācijas	29
Paziņojums par licencēm un preču zīmēm	31

Daļu un vadības elementu rādītājs

Šajā rokasgrāmatā galvenokārt izskaidrota darbināšana, izmantojot tālvadības pultī, bet dažas darbības var veikt, izmantojot arī ierīces pogas, kurām ir tāds pats vai līdzīgs nosaukums.

Ierīce

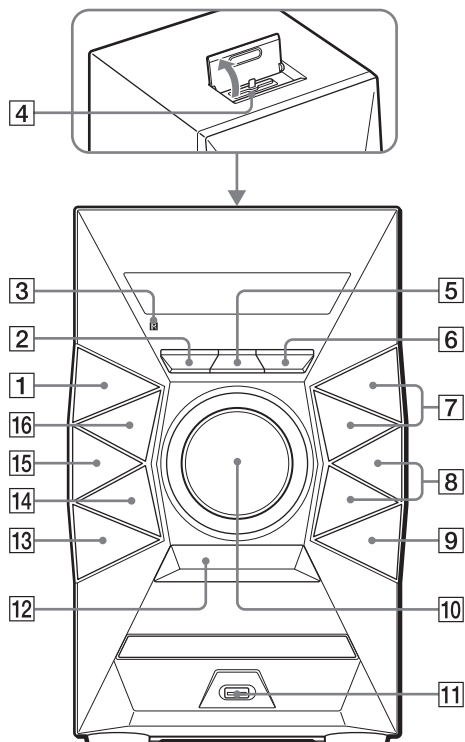

Par bērnu bloķēšanas funkciju

Varat bloķēt ierīces pogas, izņemot pogu I/⏻ (ieslēgt/gaidstāve), lai novērstu kļūdainu ierīces ekspluatāciju. Turiet nospiešu pogu ■ (apturēt), līdz displejā tiek parādīts teksts LOCK ON vai LOCK OFF. Tiks bloķētas vai atbloķētas visas ierīces pogas, izņemot I/⏻.

Tālvadības pults

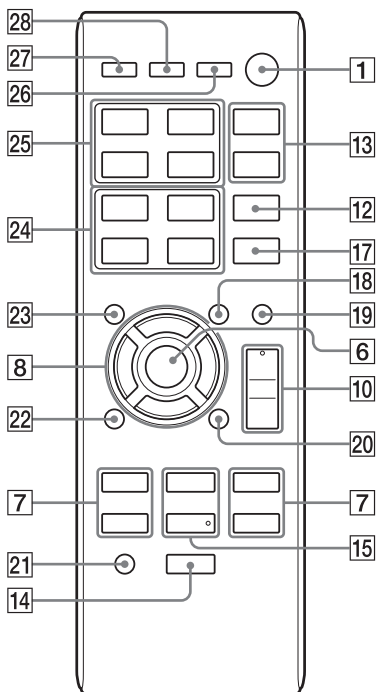

1

Poga I/⏻ (ieslēgt/gaidstāve)

Nospiediet, lai ieslēgtu vai izslēgtu sistēmu.

2

Poga OPTIONS (19. lpp.)

Spiediet, lai atvērtu vai aizvērtu opciju izvēlnes.

3

Tālvadības sensors

4

Lightning savienotājs

Pievienojiet iPhone 5, iPod touch (5. paudze) vai iPod nano (7. paudze).

5

Poga REC TO USB (17. lpp.)

Nospiediet, lai pārsūtītu mūziku no diska uz atsevišķu USB ierīci, kas pievienota sistēmai.

6

Ierīce: poga ENTER

Tālvadības pults: poga ⊕

Nospiediet, lai ievadītu/apstiprinātu iestatījumus.

7

Poga TUNING+/TUNING–

Spiediet, lai noskaņotos uz vēlamo staciju.

Poga ◀◀ (pāriet atpakaļ)/

▶▶ (pāriet uz priekšu)

Spiediet, lai izvēlētos ierakstu vai failu.

Poga ◀◀ (attīt)/▶▶ (pārtīt

uz priekšu)

Spiediet, lai atrastu kādu vietu ierakstā vai failā.

Tālvadības pults: poga PRESET+/

PRESET–

Spiediet, lai izvēlētos iepriekš iestatītu radio staciju.

8

Poga 🗺️ +/🗺️ – (atlasīt mapi)

(11., 18. lpp.)

Spiediet, lai atlasītu mapi.

Ierīce: poga PRESET+/PRESET–

Spiediet, lai izvēlētos iepriekš iestatītu radio staciju.

Tālvadības pults: poga ↕/↕/↕/↕

Spiediet, lai darbotos ar iPod/iPhone izvēlni.

9

Poga ▲ OPEN/CLOSE

Nospiediet, lai atvērtu vai aizvērtu disku paliktni.

10

Ierīce: grozāmpoga VOLUME

Grieziet, lai regulētu skaļumu.

Tālvadības pults: poga VOLUME +*/–

Spiediet, lai regulētu skaļumu.

11

🔌 (USB) ports

Pievienojiet atsevišķu USB ierīci.

12

Poga BASS BOOST (21. lpp.)

Nospiediet, lai iegūtu dinamiskāku skaņu.

13

Ierīce: poga EQ

Tālvadības pults: poga EQ +/-EQ – (21. lpp.)

Spiediet, lai izvēlētos iepriekš iestatītu skaņas efektu.

14

Poga ■ (apturēt)

Nospiediet, lai pārtrauktu atskaņošanu.

15

Ierīce: poga ►|| (atskaņot/pauze)

Nospiediet, lai sāktu vai pauzētu atskaņošanu.

Tālvadības pults: poga ► (atskaņot)*

Nospiediet, lai sāktu atskaņošanu.

Tālvadības pults: poga || (pauze)

Nospiediet, lai pauzētu atskaņošanu.

16

Poga FUNCTION

Nospiediet, lai izvēlētos funkciju.

17

Poga REPEAT (11., 18. lpp.)

Nospiediet, lai aktivizētu atkārtotas atskaņošanas režīmu.

18

Poga TUNING MODE (13. lpp.)

Spiediet, lai izvēlētos noskaņošanas režīmu.

19

Poga PLAY MODE (11., 19. lpp.)

Spiediet vairākkārt, lai izvēlētos CD, MP3 diska vai USB ierīces atskaņošanas režīmu.

20

Poga FM MODE (13. lpp.)

Nospiediet, lai atlasītu FM uztveršanas režīmu (monofonisko vai stereo).

21

Poga CLEAR (20. lpp.)

Nospiediet, lai no programmas saraksta izdzēstu pēdējo elementu.

22

Poga RETURN (14. lpp.)

Nospiediet, lai atgrieztos iPod/iPhone iepriekšējā izvēlnē.

23

Poga TUNER MEMORY (13. lpp.)

Nospiediet, lai iepriekš iestatītu radio staciju.

24

Poga TUNER MEMORY NUMBER (13. lpp.)

Spiediet, lai noskaņotos uz iepriekš iestatītu radio staciju.

25

Poga CD

Nospiediet, lai izvēlētos CD funkciju.

Poga USB

Nospiediet, lai izvēlētos USB funkciju.

Poga FM

Nospiediet, lai izvēlētos FM funkciju.

Poga iPod

Nospiediet, lai izvēlētos iPod funkciju.

26

Poga DISPLAY (21. lpp.)

Spiediet, lai mainītu displejā redzamo informāciju.

27

Poga SLEEP (22. lpp.)

Nospiediet, lai iestatītu miega taimeru.

28

Poga TIMER MENU (10., 22. lpp.)

Nospiediet, lai iestatītu pulksteni un atskaņošanas taimeru.

* Tālvadības pults pogām VOLUME + un ► ir sataustāms punktiņš. Sistēmas lietošanas laikā sataustāmo punktiņu izmantojiet kā atskaites vietu.

Droša sistēmas savienošana

- A Uz kreiso skaļruni
- B Uz labo skaļruni
- C Skaļruņa vads (sarkans/⊕)
- D Skaļruņa vads (melns/⊖)
- E FM pievada antena (izstiepiet to horizontāli)
- F Uz sienas rozeti

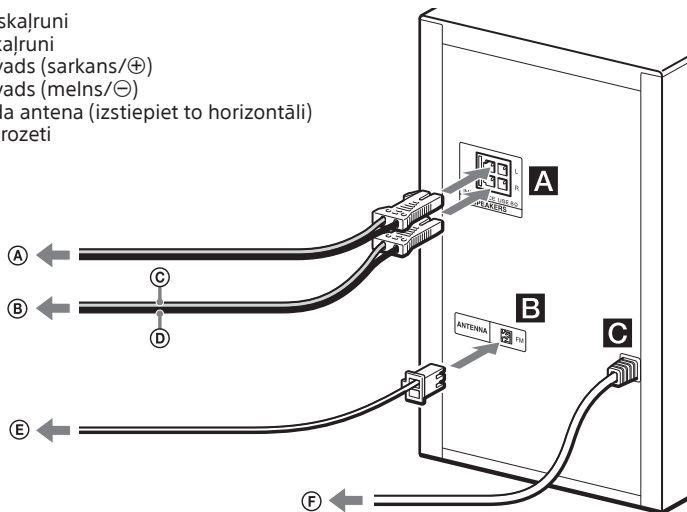

A SPEAKERS

Pievienojiet skaļruņu vadus.

B ANTENNA

Kad uzstādāt antenu, atrodiet vietu un orientāciju, kas nodrošina labu uztveršanu.

Lai izvairītos no trokšņa uztveršanas, neturiet antenu blakus skaļruņu vadiem un barošanas vadam.

C Barošana

Pievienojiet barošanas vadu sienas rozetei.

Skaļruņu paliktņu piestiprināšana

Pievienojiet komplektācijā iekļautos skaļruņu paliktņus katram skaļruņu stūrim, lai novērstu skaļruņu slidēšanu.

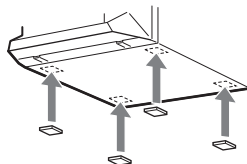

Ja pārvietojat šo sistēmu

Pārliedzieties, vai tajā nav ievietots disks un vai tai nav pievienota USB ierīce vai iPod/iPhone ierīce, kā arī atvienojiet barošanas vadu no sienas rozetes.

Bateriju ievietošana

Ievietojiet R6 (AA lieluma) bateriju (iekļauta komplektā), saskaņojot polaritāti, kā norādīts tālāk.

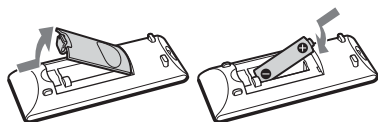

Piezīmes par tālvadības pults izmantošanu

- Parasti baterijas kalpošanas laiks ir aptuveni seši mēneši.
- Ja tālvadības tālvadības pults ilglaicīgi netiek izmantota, izņemiet bateriju, lai izvairītos no bojājuma, ko var izraisīt baterijas noplūde vai korozija.

Pulksteņa iestatīšana

- 1 Nospiediet I/⏻, lai ieslēgtu sistēmu.**
- 2 Nospiediet TIMER MENU, lai izvēlētos pulksteņa iestatīšanas režīmu.**
Ja ir redzams teksts SELECT, vairākkārt nospiediet ◀◀/▶▶, lai izvēlētos CLOCK, un pēc tam nospiediet ⊕ (ENTER).
- 3 Vairākkārt nospiediet ▲/▼/↶/↷, lai iestatītu stundu, pēc tam nospiediet ⊕.**
- 4 Veiciet tās pašas darbības, lai iestatītu minūtes.**

Piezīme

Atvienojot barošanas vadu, kā arī elektroenerģijas padeves pārtraukuma gadījumā pulksteņa iestatījumi tiek zaudēti.

Lai parādītu pulksteni, kad sistēma ir izslēgta

Nospiediet DISPLAY. Dažas sekundes tiks rādīts pulkstenis.

CD/MP3 diska atskaņošana

1 Izvēlieties CD funkciju.

Nospiediet CD.

2 Ievietojiet disku.

Uz ierīces nospiediet **▲ OPEN/CLOSE**, lai atvērtu disku paliktni, pēc tam ievietojiet disku tam paredzētajā nodalījumā ar etiķetes pusi uz augšu.

3 Uz ierīces nospiediet

▲ OPEN/CLOSE, lai atvērtu disku paliktni.

Aizverot disku paliktni, atskaņošana sākas automātiski.

Ja atskaņošana automātiski nesākas, nospiediet **▶** (atskaņot).

Citas darbības

Lai	Spiediet
Pauzētu atskaņošanu	 . Lai atsāktu atskaņošanu, nospiediet ▶ .
Pārtrauktu atskaņošanu	■ . Lai atsāktu atskaņošanu, nospiediet ▶ . Lai atskaņošana netiktu atsākta, vēlreiz nospiediet ■ .
MP3 diskā atlasītu kādu mapi	📁 +/📁 - vairākas reizes.
Atlasītu ierakstu vai failu	◀◀/▶▶ .
Ierakstā vai failā atrastu kādu vietu	Atskaņošanas laikā turiet nospiešanu pogu ◀◀/▶▶ un atlaidiet to nepieciešamajā vietā.
Izvēlētos atskaņošanas atkārošanu	REPEAT vairākas reizes, līdz tiek parādīts teksts REP ONE ^{*1} , REP FLDR ^{*2} vai REP ALL ^{*3} .

Lai	Spiediet
Mainītu atskaņošanas režīmu	PLAY MODE vairākas reizes, kad atskaņotājs ir apturēts. Varat izvēlēties parasto atskaņošanu (FLDR, lai atskaņotu visus diska mapē esošos MP3 failus), jauktu atskaņošanu (SHUF vai FLDRSHUF, lai mapes saturu atskaņotu jauktā secībā) vai ieprogrammētu atskaņošanu (PROG).

^{*1} REP ONE: atkārtu pašreizējo ierakstu vai failu.

^{*2} REP FLDR (tikai MP3 diskiem): atkārtu pašreizējās mapes saturu.

^{*3} REP ALL: atkārtu visus ierakstus vai failus.

Piezīmes par MP3 disku atskaņošanu

- Diskā ar MP3 failiem nesaglabājiet citu veidu ierakstus vai failus, kā arī nevajadzīgas mapes.
- Mapes, kurās nav MP3 failu, tiek izlaistas.
- MP3 faili tiek atskaņoti secībā, kādā tie tika ierakstīti diskā.
- Sistēma var atskaņot tikai tos MP3 failus, kuru paplašinājums ir .mp3.
- Ja faila nosaukumam ir pareizais paplašinājums, bet faktiskais faila saturs tam neatbilst, šāda faila atskaņošana var radīt skaļu troksni, kas var sabojāt sistēmu.
- Maksimālais elementu skaits:
 - 256 mapes (ieskaitot saknes mapi);
 - 999 MP3 faili;
 - 8 mapju līmeņi (failu koka struktūrā).
- Saderību ar visu veidu MP3 kodēšanas/ierakstīšanas programmatūru, visām ierakstīšanas ierīcēm un ierakstīšanas datu nesējiem nevar garantēt. Nesaderīgs MP3 disks var izraisīt troksni vai audio ar pārtraukumiem, kā arī iespējams, ka tas vispār netiks atskaņots.

Piezīme par vairāksesiju disku atskaņošanu

Sistēma var atskaņot nepārtrauktas diskā ierakstītas sesijas, ja to ieraksta sesijas formāts atbilst pirmās sesijas formātam. Ja tiek uzzieta citā sesijas formātā ierakstīta sesija, šī un turpmākās sesijas nevar atskaņot. Ņemiet vērā, ka dažas sesijas var netikt atskaņotas arī tad, ja tās ir ierakstītas tajā pašā formātā.

Savas programmas izveide (programmas atskaņošana)

1 Izvēlieties CD funkciju.

Nospiediet CD.

2 Izvēlieties atskaņošanas režīmu.

Kad atskaņotāja darbība ir pārtraukta, vairākkārt nospiediet PLAY MODE, līdz tiek rādīts teksts PROG.

3 Atlasiet nepieciešamā ieraksta vai faila numuru.

Vairākkārt nospiediet ◀◀/▶▶, līdz tiek rādīts nepieciešamais ieraksta vai faila numurs.

Kad programmējat noteiktā mapē esošus MP3 failus, vairākkārt nospiediet 📁 +/📁 -, lai izvēlētos vajadzīgo mapi un pēc tam atlasītu vajadzīgo failu.

4 Ieprogrammējiet atlasīto ierakstu vai failu.

Nospiediet ⊕, lai ievadītu atlasīto ierakstu vai failu.

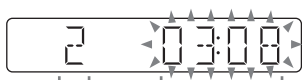

Atlasītā ieraksta vai faila numurs

Atlasītā ieraksta (tikai CD-DA diskkiem) kopējais atskaņošanas ilgums

5 Atkārtojiet 3.–4. darbību, lai ieprogrammētu papildu ierakstus vai failus (līdz pat 64 ierakstiem vai failiem).

6 Lai atskaņotu savu ierakstu vai failu programmu, nospiediet ▶.

Programma tiek izdzēsta, tiklīdz atverat disku turētāju vai atvienojat barošanas vadu.

Lai vēlreiz atskaņotu to pašu programmu, nospiediet ▶.

Lai atceltu programmas atskaņošanu

Nospiediet PLAY MODE.

Lai no programmas saraksta izdzēstu pēdējo elementu

Nospiediet CLEAR, kad atskaņošana ir pārtraukta.

Radio klausīšanās

1 Izvēlieties FM funkciju.

Nospiediet FM.

2 Veiciet skaņošanu.

Automātiska skenēšana

Vairākkārt nospiediet TUNING MODE, līdz tiek parādīts AUTO, un pēc tam nospiediet TUNING+/TUNING-. Kad tiek atrasta stacija, meklēšana tiek automātiski pārtraukta.



Ja meklēšana netiek pārtraukta, nospiediet ■, lai pārtrauktu meklēšanu, un veiciet manuālu skaņošanu (sk. tālāk).

Manuāla skaņošana

Vairākkārt nospiediet TUNING MODE, līdz tiek parādīts teksts MANUAL, un pēc tam vairākkārt nospiediet TUNING+/TUNING-, lai noskaņotos uz nepieciešamo staciju.

Noskaņojoties uz staciju, kas sniedz RDS pakalpojumus, stacijas nosaukums tiek rādīts displejā (tikai Eiropas modeļiem).

Padoms

Ja vēlaties samazināt vājas FM stereo stacijas statisko troksni, vairākkārt nospiediet FM MODE, līdz tiek parādīts MONO, un stereo uztveršana tiek izslēgta. Nebūs stereo efekta, bet uztveršana uzlabosies.

Radio staciju iepriekšēja iestatīšana

1 Noskaņojieties uz vēlamo staciju.

2 Nospiediet TUNER MEMORY, lai izvēlētos uztvērēja atmiņas režīmu.

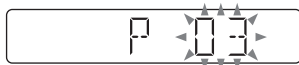

3 Vairākkārt nospiediet PRESET+/PRESET-, lai izvēlētos nepieciešamo iestatījuma numuru.

Ja numuram jau ir piešķirta cita stacija, tā tiek aizstāta ar jauno staciju.

4 Nospiediet ⊕, lai reģistrētu staciju.

5 Lai saglabātu citas stacijas, atkārtojiet 1.–4. darbību.

Var iestatīt 20 FM stacijas. Atvienojot barošanas vadu, kā arī elektroenerģijas padeves pārtraukuma gadījumā iestatītās stacijas tiek glabātas aptuveni pusī dienas.

Lai noskaņotos uz iepriekš iestatītu radio staciju

Ja kādu radio staciju reģistrējāt numurā 1–4, noskaņošanās uz šo radio staciju notiek, vienkārši nospiežot TUNER MEMORY NUMBER (1–4), kad sistēmai ir iestatīta FM funkcija. Ja radio stacija reģistrēta ar iepriekš iestatīto numuru 5 (vai lielāku numuru), vairākkārt nospiediet TUNING MODE, līdz tiek parādīts teksts PRESET, un pēc tam vairākkārt nospiediet PRESET+/PRESET-, lai izvēlētos nepieciešamo iestatījuma numuru.

iPod/iPhone ierīces satura atskaņošana

Lightning savienotājs ļauj pieslēgt iPhone 5, iPod touch (5. paaudze) un iPod nano (7. paaudze).
USB savienotājs ļauj pieslēgt iPhone 5, iPhone 4S, iPhone 4, iPhone 3GS, iPod touch (3., 4. un 5. paaudze), iPod classic un iPod nano (4.–7. paaudze).
Sk. arī 23. lpp.

1 Izvēlieties funkciju.

Ja lietojat iPhone 5, iPod touch (5. paaudze) vai iPod nano (7. paaudze)
Nospiediet iPod.

Ja lietojat citu iPod/iPhone modeli
Nospiediet USB.

2 Pievienojiet iPod/iPhone ierīci.

Ja lietojat iPhone 5, iPod touch (5. paaudze) vai iPod nano (7. paaudze)
Savienojiet iPod/iPhone ierīci ar Lightning savienotāju.

Ja lietojat citu iPod/iPhone modeli
Pievienojiet iPod/iPhone ierīci USB (USB) portam, izmantojot iPod/iPhone komplektācijā iekļauto USB kabeli.

3 Sāciet atskaņošana.

Nospiediet ►.

Citas darbības

Lai	Spiediet
Pauzētu atskaņošana	⏏/▶.
Apturētu	■.
Atlasītu ierakstu	◀◀/▶▶.
Ierakstā atrastu kādu vietu	Atskaņošanas laikā turiet nospiestu pogu ◀◀/▶▶ un atlaidiet to nepieciešamajā vietā.
Izvēlētos atlasīto elementu	⊕/➡. Varat izvēlēties atlasīto elementu ļoti līdzīgi tam, kā izmantojat vidējo pogu vai iPod/iPhone skārienfunkciju.
Ritinātu izvēlnes uz augšu/uz leju	⬆/⬇. Varat ritināt izvēlnēs uz augšu vai uz leju ļoti līdzīgi tam, kā izmantojat ritentiņu vai iPod/iPhone vilkšanas darbības uz augšu vai uz leju.
Atgrieztos iepriekšējā izvēlnē*	◀/RETURN.

* Dažās lietojumprogrammās šī operācija var nebūt derīga.

Piezīmes

- Atkarībā no iPod/iPhone ierīces specifikācijām sistēmas veiktspēja var atšķirties. Ja, izmantojot sistēmu, iPod/iPhone ierīci normāli darbināt nevarat, darbiniet iPod/iPhone ierīci tieši.
- Pievienojot vai atvienojot iPod/iPhone ierīci, ar vienu roku turiet sistēmu un uzmanieties, lai nejauši nenospiestu iPod/iPhone ierīces vadības elementus.
- Pirms iPod/iPhone ierīces atvienošanas paūzējiet atskaņošanu.
- Lai mainītu skaļumu, izmantojiet VOLUME +/–. Skaļums nemainās pat tad, ja to regulējat iPod/iPhone ierīcē.
- Sony neuzņemas atbildību par iespējamo iPod/iPhone ierīcē ierakstīto datu zudumu vai bojājumu, ja tiek izmantota ar šo sistēmu savienota iPod/iPhone ierīce.

Lai sistēmu izmantotu kā akumulatora lādētāju

Kad sistēma ir ieslēgta, to varat izmantot kā iPod/iPhone ierīces akumulatora lādētāju.

1 Izvēlieties funkciju.

Ja lietojat iPhone 5, iPod touch (5. paaudze) vai iPod nano (7. paaudze)
Nospiediet iPod.

Ja lietojat citu iPod/iPhone modeli
Nospiediet USB.

2 Pievienojiet iPod/iPhone ierīci.

Ja lietojat iPhone 5, iPod touch (5. paaudze) vai iPod nano (7. paaudze)
Savienojiet iPod/iPhone ierīci ar Lightning savienotāju.

Ja lietojat citu iPod/iPhone modeli
Pievienojiet iPod/iPhone ierīci Ψ (USB) portam, izmantojot iPod/iPhone komplektācijā iekļauto USB kabeli.

Uzlāde tiek sākta, kad iPod/iPhone ierīce tiek pievienota Lightning savienotājam vai Ψ (USB) portam. iPod/iPhone ierīces displejā tiek rādīts uzlādes statuss. Detalizētu informāciju sk. savas iPod/iPhone ierīces lietotāja rokasgrāmatā.

Lai pārtrauktu iPod/iPhone ierīces uzlādi

Atvienojiet iPod/iPhone ierīci. iPod/iPhone ierīces uzlādi pārtrauc arī sistēmas izslēgšana.

Pirms USB ierīces lietošanas

Informāciju par saderīgajām USB ierīcēm sk. tīmekļa vietnēs, kuru vietrāži URL ir norādīti sadaļas "USB ierīces" apakšsadaļā "Ar šo sistēmu saderīgās ierīces" (23. lpp.). Detalizētu informāciju par USB ierīces lietošanu sk. USB ierīces komplektācijā iekļautajā lietotāja rokasgrāmatā.

Piezīmes

- Ja nepieciešams USB kabeļa savienojums, pievienojiet USB ierīci ar kabeli, kas iekļauts tās komplektācijā. Detalizētu informāciju par darbināšanas paņēmieni sk. pievienojamās USB ierīces komplektācijā iekļautajā lietošanas rokasgrāmatā.
- Atkarībā no pievienotās USB ierīces veida var paiet ilgs laiks, pirms tiek parādīts teksts SEARCH.
- Nesavienojiet sistēmu un USB ierīci, izmantojot USB centrmezglu.
- Ievietojot USB ierīci, sistēma lasa visus USB ierīcē esošos failus. Ja USB ierīcē ir daudz mapju vai failu, var paiet ilgs laiks, pirms tiks pabeigta USB ierīces lasīšana.
- Dažām pievienotajām USB ierīcēm pēc kādas darbības veikšanas iespējama aizkave.
- Saderību ar visu veidu kodēšanas/ierakstīšanas programmatūru nevar garantēt. Ja USB ierīcē esošie audio faili sākotnēji bija kodēti ar nesaderīgu programmatūru, šie faili var radīt troksni vai audio celiņa pārtraukumu, kā arī iespējams, ka tie vispār netiks atskaņoti.
- Šī sistēma var neatbalstīt visas pievienotajā USB ierīcē nodrošinātās funkcijas.
- Pārsūtīšanas un dzēšanas darbību laikā neatvienojiet USB ierīci. Pretējā gadījumā var sabojāt ierīcē saglabātos datus vai pašu ierīci.

Lai sistēmu izmantotu kā akumulatora lādētāju

Ja sistēma ir ieslēgta, to varat izmantot kā akumulatora lādētāju USB ierīcēm, kurām ir uzlādes funkcija.

- 1 Izvēlieties USB funkciju.
Nospiediet USB.
- 2 Pievienojiet USB ierīci ψ (USB) portam.
Uzlāde tiek sākta, kad USB ierīce tiek pievienota ψ (USB) portam. Detalizētu informāciju sk. savas USB ierīces lietotāja rokasgrāmatā.

Mūzikas pārsūtīšana no diska

Varat pārsūtīt mūziku no diska (CD-DA diska vai MP3 diska), izmantojot šādas sistēmai pieejamos pārsūtīšanas režīmus.

CD SYNC pārsūtīšana: pārsūtiet visus CD-DA ierakstus no CD-DA diska.

MP3 mapes pārsūtīšana: pārsūtiet MP3 failus no noteiktas MP3 diska mapes.

REC1 pārsūtīšana: pārsūtiet no diska pašreiz atskaņojamo ierakstu vai MP3 failu.

1 Izvēlieties CD funkciju.

Nospiediet CD.

2 Pievienojiet USB ierīci ψ (USB) portam.

3 Ievietojiet disku, kura saturu vēlaties pārsūtīt.

Ja automātiski tiek sākta atskaņošana, divreiz nospiediet \blacksquare .

4 Sagatavojieties pārsūtīšanai.

CD SYNC pārsūtīšanas gadījumā pārejiet pie 5. darbības.

Ja veicat MP3 mapes pārsūtīšanu

Lai pārsūtītu noteiktā mapē saglabātus MP3 failus, vairākkārt nospiediet \square +/ \square -, tādējādi izvēloties vajadzīgo mapi. Pēc tam sāciet atskaņošana un vienreiz nospiediet \blacksquare .

Pārliecinieties, vai displejā ir apturēts pagājušais atskaņošanas laiks.

Ja veicat REC1 pārsūtīšanu

Spiediet \lll / \ggg , lai atlasītu ierakstu vai MP3 failu, ko vēlaties pārsūtīt, un pēc tam sāciet atskaņošana.

Ja vēlaties pārsūtīt noteiktā mapē esošu MP3 failu, vairākkārt nospiediet \square +/ \square -, lai izvēlētos vajadzīgo mapi, un pēc tam spiediet \lll / \ggg , lai atlasītu failu, ko vēlaties pārsūtīt. Pēc tam sāciet atskaņošana.

5 Uz ierīces nospiediet REC TO USB.

Displeja panelī tiks parādīts teksts READY.

6 Nospiediet \oplus .

Tiek sākta pārsūtīšana; pēc tam displejā tiek parādīts teksts USB REC.

Neatvienojiet USB ierīci, kamēr pārsūtīšana nav pabeigta. Kad pārsūtīšana ir pabeigta, displeja panelī tiek parādīts teksts COMPLETE un tiek izveidoti MP3 formāta audio faili.

Mapju un failu ģenerēšanas kārtulas

Pirmoreiz veicot pārsūtīšanu uz USB ierīci, mapē ROOT tiek izveidota mape CDDA001*, MP3_REC1 vai CD_REC1 (ja tiek pārsūtīta MP3 mape, mapē ROOT tiek izveidota mape ar tādu pašu nosaukumu kā avota mapei). Mapes un faili tiek ģenerēti tālāk aprakstītajā veidā.

CD SYNC pārsūtīšana

Pārsūtīšanas avots	Mapes nosaukums	Faila nosaukums
CD-DA	CDDA001*	TRACK001*

MP3 mapes pārsūtīšana

Pārsūtīšanas avots	Mapes nosaukums	Faila nosaukums
MP3	Tāds pats kā pārsūtīšanas avotam	

REC1 pārsūtīšana

Pārsūtīšanas avots	Mapes nosaukums	Faila nosaukums
MP3	MP3_REC1	Tāds pats kā pārsūtīšanas avotam
CD-DA	CD_REC1	TRACK001*

* Vēlāk mapēm un failiem numuri tiek piešķirti secīgi.

Piezīmes

- Ja, sākot pārsūtīšanu, aktivizēts jauktas vai atkārtotas atskaņošanas režīms, automātiski tiek atjaunots parastais atskaņošanas režīms.
- CD-TEXT informācija netiek iekļauta pārsūtāmajos MP3 failos. Šī sistēma neatbalsta CD-TEXT standartu.
- Pārsūtīšana tiek automātiski pārtraukta, ja:
 - pārsūtīšanas laikā USB ierīcē pietrūkst vietas;
 - USB ierīcē esošo audio failu un mapju daudzums sasniedz tā daudzuma ierobežojumu, ko sistēma var atpazīt.
- Ja USB ierīcē jau ir mape vai fails ar nosaukumu, kas atbilst pārsūtāmajai mapei vai failam, nosaukumam tiek pievienots secīgs numurs, nepārrakstot sākotnējo mapi vai failu.
- Pārsūtīšanas laikā neizmantojiet pogas uz tālvadības pults vai ierīces, lai nepārtrauktu pārsūtīšanu.

Piezīme par saturu, kas aizsargāts ar autortiesībām

Pārsūtītā mūzika ir atļauta tikai privātai izmantošanai. Lai mūziku izmantotu kaut kam citam, ir nepieciešama autortiesību īpašnieku atļauja.

Faila atskaņošana

Šajā sistēmā var atskaņot MP3/WMA* audio formātu.

* Šajā sistēmā nevar atskaņot failus ar DRM (digitālā satura tiesību pārvaldību) autortiesību aizsardzību. Šajā sistēmā, iespējams, nevarēs atskaņot failus, kas lejupielādēti no tiešsaistes mūzikas veikala.

1 Izvēlieties USB funkciju.











Nospiediet USB.

2 Pievienojiet USB ierīci (USB) portam.

3 Sāciet atskaņošanu.

Nospiediet .

Citas darbības

Lai	Spiediet
Pauzētu atskaņošanu	 . Lai atsāktu atskaņošanu, nospiediet  .
Pārtrauktu atskaņošanu	 . Lai atsāktu atskaņošanu, nospiediet  *1. Lai atskaņošana netiktu atsākta, vēlreiz nospiediet  .
Atlasītu kādu mapi	 +/-  – vairākas reizes.
Atlasītu kādu failu	 /  .
Failā atrastu kādu vietu	Atskaņošanas laikā turiet nospiestu pogu  /  un atlaidiet to nepieciešamajā vietā.
Izvēlētos atskaņošanas atkārtošānu	REPEAT vairākas reizes, līdz tiek parādīts teksts REP ONE*2, REP FLDR*3 vai REP ALL*4.

Lai	Spiediet
Mainītu atskaņošanas režīmu	PLAY MODE vairākas reizes, kad ir apturēta atskaņošana no USB ierīces. Varat izvēlēties parasto atskaņošanu (FLDR, lai atskaņotu visus USB ierīcē esošos failus), jauktu atskaņošanu (SHUF vai FLDRSHUF, lai mapes saturu atskaņotu jauktā secībā) vai ieprogrammētu atskaņošanu (PROG).

*1 Atskaņojot VBR MP3/WMA failu, sistēma var atsākt atskaņošanu no citas vietas.

*2 REP ONE: atkārtō pašreizējo failu.

*3 REP FLDR: atkārtō pašreizējās mapes saturu.

*4 REP ALL: atkārtō visus USB ierīces failus.

Piezīmes

- Šī sistēma USB ierīcē esošos audio failus nevar atskaņot šādos gadījumos:
 - ja kāda mapē ir vairāk par 999 audio failiem;
 - ja USB ierīcē ir vairāk par 999 audio failiem;
 - ja USB ierīcē ir vairāk par 256 mapēm (ieskaitot mapi ROOT un tukšās mapes).

Šis skaits var mainīties atkarībā no failu un mapju struktūras. USB ierīcē, kurā ir audio faili, nesaglabājiet citu veidu failus un nevajadzīgas mapes.

- Sistēma spēj atskaņot failus tikai 8 mapju dziļumā.
 - Faili un mapes USB ierīcē tiek rādīti to izveides secībā.
 - Mapes, kurās nav audio failu, tiek izlaistas.
 - Ar šo sistēmu varat klausīties šādus audio formātus:
 - MP3: faila paplašinājums .mp3;
 - WMA: faila paplašinājums .wma.
- Ievērojiet, ka, ja faila nosaukumam ir pareizs paplašinājums, bet faktiskais faila saturs tam neatbilst, sistēma var radīt troksni vai darboties nepareizi.

Lai izdzēstu audio failus vai mapes no USB ierīces

- 1 Izvēlieties USB funkciju. Nospiediet USB.
- 2 Pievienojiet USB ierīci Ψ (USB) portam.
- 3 Vairākkārt nospiediet \lll / \ggg vai $\square + / \square -$, lai atlasītu dzēšamo audio failu vai mapi un pēc tam sāktu atskaņošanu.
- 4 Uz ierīces nospiediet OPTIONS.
- 5 Spiediet \lll / \ggg , lai izvēlētos ERASE; pēc tam nospiediet \oplus . Displejā tiks parādīts teksts FO ERASE vai FI ERASE.
- 6 Nospiediet \oplus . Displejā tiks parādīts teksts COMPLETE.

Savas programmas izveide (programmas atskaņošana)

1 Izvēlieties USB funkciju.

Nospiediet USB.

2 Izvēlieties atskaņošanas režīmu.

Kad atskaņotāja darbība ir pārtraukta, vairākkārt nospiediet PLAY MODE, līdz tiek rādīts teksts PROG.

3 Atlasiet vajadzīgā faila numuru.

Vairākkārt nospiediet ◀◀/▶▶, līdz tiek rādīts nepieciešamais faila numurs.

Kad programmējat noteiktā mapē esošus MP3/WMA failus, vairākkārt nospiediet 📁 +/ 📁 -, lai izvēlētos vajadzīgo mapi un pēc tam atlasītu vajadzīgo failu.

4 Ieprogrammējiet atlasīto failu.

Nospiediet ⊕, lai ievadītu atlasīto failu.

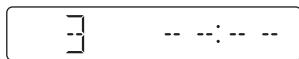

Atlasītā faila numurs

5 Atkārtojiet 3.–4. darbību, lai ieprogrammētu papildu failus (līdz pat 64 failiem).

6 Lai atskaņotu savu failu programmu, nospiediet ▶.

Programma tiek izdzēsta, tiklīdz atverat disku turētāju vai atvienojat barošanas vadu.

Lai vēlreiz atskaņotu to pašu programmu, nospiediet ▶.

Lai atceltu programmas atskaņošanu

Nospiediet PLAY MODE.

Lai no programmas saraksta izdzēstu pēdējo elementu

Nospiediet CLEAR, kad atskaņošana ir pārtraukta.

Skaņas regulēšana

Lai	Spiediet
Regulētu skaļumu	VOLUME +/-.
Ģenerētu dinamiskāku skaņu	BASS BOOST.
Iestatītu skaņas efektu	EQ +/-EQ — vairākas reizes, līdz tiek parādīts vēlamais skaņas efekts.

Displeja rādījuma maiņa

Lai	Spiediet
Displejā mainītu informāciju*	DISPLAY vairākas reizes, kad sistēma ir ieslēgta.

* Piemēram, varat apskatīt tādu informāciju kā ieraksta numurs, faila/ mapes nosaukums, albuma nosaukums un izpildītāja nosaukums/vārds.

Sistēma piedāvā šādu attēlošanas režīmu.

Displeja režīms	Kad sistēma ir izslēgta
Enerģijas taupīšanas režīms	Displejs tiek izslēgts, lai taupītu enerģiju. Taimers un pulkstenis turpina darboties.

Piezīmes par displeja informāciju

- Rakstzīmes, kuras nevar attēlot, tiek rādītas kā "-".
- Netiek rādīta šāda informācija:
 - MP3 diska un USB ierīces kopējais atskaņošanas ilgums;
 - MP3/WMA faila atlikušais atskaņošanas ilgums.
- Pareizi netiek rādīta šāda informācija:
 - tāda MP3/WMA faila pagājušais atskaņošanas ilgums, kas kodēts, izmantojot VBR (mainīgs bitu ātrums);
 - mapju un failu nosaukumi, kas paplašinājuma formātā neatbilst standartam ISO9660 Level 1/Level 2.

Taimeru izmantošana

Sistēma piedāvā divas taimeru funkcijas. Ja izmantojat abus taimerus, prioritāte ir miega taimeram.

Miega taimers:

Klausoties mūziku, varat aizmigt.

Šī funkcija darbojas pat tad, ja pulkstenis nav iestatīts.

Vairākkārt nospiediet SLEEP.

Ja izvēlēsities AUTO, sistēma automātiski izslēgsies pēc diska vai USB ierīces satura atskaņošanas beigām vai pēc 100 minūtēm.

Atskaņošanas taimers:

Iepriekš iestatītā laikā jūs var pamodināt CD, FM uztveršanas, iPod/iPhone vai USB ierīces satura atskaņošanu.

Pārliecinieties, vai ir iestatīts pulkstenis.

1 Sagatavojiet skaņas avotu.

Sagatavojiet skaņas avotu un pēc tam nospiediet VOLUME +/-, lai regulētu skaļumu.

Lai sāktu ar noteiktu CD-DA ierakstu vai audio failu, izveidojiet savu programmu (12., 20. lpp.).

2 Izvēlieties taimera iestatīšanas režīmu.

Nospiediet TIMER MENU.

Ja nebūs iestatīts pulkstenis, sistēma atradīsies pulksteņa iestatīšanas režīmā. Šādā gadījumā iestatiet pulksteni.

3 Iestatiet atskaņošanas taimeru.

Vairākkārt nospiediet ◀◀/▶▶, lai atlasītu PLAY SET, pēc tam nospiediet ⊕.

4 Iestatiet atskaņošanas sākuma laiku.

Vairākkārt nospiediet ▲/▼/◀/▶, lai iestatītu stundu, pēc tam nospiediet ⊕. Veiciet tās pašas darbības, lai iestatītu minūtes.

5 Veiciet tās pašas darbības, ko veicāt 4. solī, lai iestatītu atskaņošanas pārtraukšanas laiku.

6 Atlasiet skaņas avotu.

Vairākkārt nospiediet ▲/▼, līdz tiek rādīts nepieciešamais skaņas avots, pēc tam nospiediet ⊕.

7 Izslēdziet sistēmu.

Nospiediet I/⏻. Sistēma automātiski ieslēdzas pirms iepriekš iestatītā laika.

Ja iepriekš iestatītajā laikā sistēma ir ieslēgta, atskaņošanas taimers netiek aktivizēts. Nedarbiniēt sistēmu no brīža, kad tā ieslēdzas, līdz atskaņošanas uzsākšanai.

Lai pārbaudītu iestatījumu

1 Nospiediet TIMER MENU.

2 Vairākkārt nospiediet ◀◀/▶▶, lai atlasītu SELECT, pēc tam nospiediet ⊕.

3 Vairākkārt nospiediet ◀◀/▶▶, lai atlasītu PLAY SEL, pēc tam nospiediet ⊕.

Lai atceltu taimeru

Atkārtojiet tās pašas darbības, kas norādītas sadaļā "Lai pārbaudītu iestatījumu", līdz 3. solī tiek rādīts teksts OFF, un pēc tam nospiediet ⊕.

Lai mainītu iestatījumu

Sāciet atkal ar sadaļas "Taimeru izmantošana" 1. darbību.

Piezīmes iPod/iPhone lietotājiem

- Nodrošiniet, ka laikā, kad izmantojat atskaņošanas taimeru, nenotiek iPod/iPhone satura atskaņošana.
- Atkarībā no pievienotās iPod/iPhone ierīces statusa iespējams, ka atskaņošanas taimers netiks aktivizēts.

Padoms

Atskaņošanas taimera iestatījums saglabājas tik ilgi, līdz tiek atcelts manuāli.

Ar šo sistēmu saderīgās ierīces

iPod/iPhone

Ar šo sistēmu varat izmantot tālāk norādītos iPod/iPhone modeļus. Pirms izmantošanas jauniniet savu iPod/iPhone ierīci ar jaunāko programmatūru.

Paredzēts modeļiem

- iPhone 5
- iPhone 4S
- iPhone 4
- iPhone 3GS
- iPod touch (5. paaudze)
- iPod touch (4. paaudze)
- iPod touch (3. paaudze)
- iPod classic
- iPod nano (7. paaudze)
- iPod nano (6. paaudze)
- iPod nano (5. paaudze)
- iPod nano (4. paaudze)

USB ierīces

Informāciju par saderīgajām USB ierīcēm sk. tālāk norādītajās tīmekļa vietnēs.

Klientiem Eiropā:

<http://support.sony-europe.com/>

Klientiem ASV:

<http://esupport.sony.com/>

Klientiem Kanādā:

<http://esupport.sony.com/CA>

Klientiem Latīņamerikā:

<http://esupport.sony.com/LA>

Klientiem citās valstīs/reģionos:

<http://www.sony-asia.com/support>

Problēmu novēršana

1 Pārbaudiet, vai barošanas vads un skaļruņu vadi ir pievienoti pareizi un kārtīgi.

2 Tālāk redzamajā kontrolesarakstā atrodiet savu problēmu un veiciet norādīto labošanas darbību.

Ja problēma netiek novērsta, sazinieties ar tuvāko Sony izplatītāju.

Ja displejā tiek rādīts teksts PROTECT.

Nekavējoties atvienojiet barošanas vadu un, kad teksts PROTECT vairs netiek rādīts, pārbaudiet, vai nav radusies kāda no tālāk aprakstītajām situācijām.

- Vai nav radies skaļruņu + un – vadu īssavienojums?
- Vai nekas neaizsprosto sistēmas ventilācijas atveres?

Ja, pārbaudot iepriekš minēto, problēmas nav atklātas, pievienojiet barošanas vadu atpakaļ un ieslēdziet sistēmu. Ja problēma netiek novērsta, sazinieties ar tuvāko Sony izplatītāju.

Ja displejā tiek rādīts teksts OVER CURRENT.

Atrasta kāda problēma, kas saistīta ar Ψ (USB) porta un Lightning savienotāja elektriskās strāvas līmeni. Izslēdziet sistēmu un atvienojiet USB un iPod/iPhone ierīci no Ψ (USB) porta un Lightning savienotāja. Pārļiecinieties, vai nav kādas problēmas ar USB un iPod/iPhone ierīci. Ja displejā joprojām ir šie rādījumi, sazinieties ar tuvāko Sony izplatītāju.

Vispārīgi

Sistēmu nevar ieslēgt.

- Vai ir pievienots barošanas vads?

Sistēma negaidīti pārslēdzas gaidstāves režīmā.

- Tā nav nepareiza darbība. Sistēma automātiski pāriet gaidstāves režīmā, ja aptuveni 30 minūtes netiek darbināta vai nav audio signāla izvades. Sk. "Lai izslēgtu automātiskās gaidstāves funkciju" (27. lpp.).

Neparedzēti tiek atcelta pulksteņa iestatīšana vai atskaņošanas taimera darbība.

- Ja aptuveni minūti nekas netiek darīts, pulksteņa vai atskaņošanas taimera iestatīšana tiek automātiski atcelta. Veiciet šo darbību vēlreiz no sākuma.

Nav skaņas.

- Vai nav radies skaļruņu + un – vadu īssavienojums?
- Vai izmantojat tikai komplektācijā iekļautos skaļruņus?
- Vai nekas neizsprosto sistēmas ventilācijas atveres?
- Norādītā stacija, iespējams, ir īslaicīgi pārtraukusi apraidi.

Skaņa nāk no viena kanāla vai kreisās un labās puses skaņa nav līdzsvarota.

- Novietojiet skaļruņus pēc iespējas simetriski.
- Pievienojiet tikai komplektācijā iekļautos skaļruņus.

Spēcīga dūkšana vai troksnis.

- Pārvietojiet sistēmu tālāk prom no trokšņa avota.
- Pievienojiet sistēmu citai sienas rozetei.
- Barošanas vadam uzstādiet trokšņu filtru (jāiegādājas atsevišķi).

Tālvadība nedarbojas.

- Noņemiet visus šķēršļus starp tālvadības pulti un ierīces tālvadības sensoru, kā arī novietojiet ierīci tālāk no dienasgaismas apgaismojuma.
- Pavērsiet tālvadības pulti pret sistēmas sensoru.
- Pārvietojiet tālvadības pulti tuvāk sistēmai.

Nestrādā neviena ierīces poga, izņemot I/⏪, un displejā ir redzams teksts LOCK ON.

- Ir aktivizēta bērnu bloķēšanas funkcija. Lai atceltu bērnu bloķēšanu, turiet nospiestu ierīces pogu ■, līdz priekšējā paneļa displejā tiek parādīts teksts LOCK OFF.

Disku nevar izstumt, un displejā tiek rādīts teksts LOCKED.

- Sazinieties ar Sony izplatītāju vai vietējo pilnvaroto Sony servisu.

CD/MP3 disks

Ir skaņas pārlēcieni vai disks netiek atskaņots.

- Notīriet disku un ievietojiet to atpakaļ.
- Pārvietojiet sistēmu uz vietu, kur nav vibrācijas (piemēram, novietojiet uz stabila statīva).
- Pārvietojiet skaļruņus tālāk no sistēmas vai novietojiet tos uz atsevišķiem statīviem. Pie liela skaļuma skaļruņu vibrācija var izraisīt skaņas pārlekšanu.

Atskaņošana netiek sākota ar pirmo ierakstu.

- Iestatiet parasto atskaņošanas režīmu.

Atskaņošanas uzsākšanai nepieciešams vairāk laika nekā parasti.

- Šādi diski var paildzināt atskaņošanas uzsākšanai nepieciešamo laiku:
 - disks, kas ierakstīts ar sarežģītu kokveida struktūru;
 - vairāksesiju režīmā ierakstīts disks;
 - disks, kas nav pabeigts (tādam diskam var pievienot datus);
 - disks, kurā ir daudz mapju.

iPod/iPhone

Nav skaņas.

- Pārlicinieties, vai iPod/iPhone ierīce ir kārtīgi pievienota.
- Pārlicinieties, vai iPod/iPhone ierīce atskaņo mūziku.
- Pārlicinieties, vai iPod/iPhone ierīce ir jaunināta ar jaunāko programmatūru. Ja nav, jauniniet iPod/iPhone ierīci pirms tās izmantošanas kopā ar šo sistēmu.
- Regulējiet skaļumu.

Skaņa ir kroplota.

- Pārlicinieties, vai iPod/iPhone ierīce ir kārtīgi pievienota.
- Samaziniet skaļumu.
- Iestatiet iPod/iPhone iestatījumam EQ vērtību Off vai Flat.

iPod/iPhone ierīce nedarbojas.

- Izslēdziet visas pārējās iOS lietojumprogrammas, kas darbojas iPod/iPhone ierīcē. Detalizētu informāciju sk. iPod/iPhone ierīces komplektācijā iekļautajā lietošanas rokasgrāmatā.
- Pārlicinieties, vai iPod/iPhone ierīce ir kārtīgi pievienota.
- Tā kā šīs sistēmas un iPod/iPhone ierīces darbība atšķiras, iPod/iPhone ierīci nevar darbināt, izmantojot tālvadības pults vai šīs ierīces pogas. Šajā gadījumā veiciet darbības ar iPod/iPhone ierīci tieši.

Pievienoto iPod/iPhone ierīci nevar uzlādēt.

- Pārlicinieties, vai iPod/iPhone ierīce ir kārtīgi pievienota.
- Pārlicinieties, vai sistēma ir ieslēgta.

USB ierīce

Pievienoto USB ierīci nevar uzlādēt.

- Pārlicinieties, vai USB ierīce ir kārtīgi pievienota.

Vai izmantojat atbalstītu USB ierīci?

- Ja pievienota neatbalstīta USB ierīce, iespējamas tālāk norādītās problēmas. Informāciju par saderīgajām USB ierīcēm sk. tīmekļa vietnēs, kuru vietrāži URL ir norādīti sadaļas "USB ierīces" apakšsadaļā "Ar šo sistēmu saderīgās ierīces" (23. lpp.).
 - USB ierīce netiek atpazīta.
 - Sistēmā netiek rādīti failu vai mapju nosaukumi.
 - Atskaņošana nav iespējama.
 - Notiek skaņas pārlekšana.
 - Dzirdams troksnis.
 - Tiek izvadīta kroplota skaņa.

Nav skaņas.

- USB ierīce nav pievienota pareizi. Izslēdziet sistēmu, pēc tam atkārtoti pievienojiet USB ierīci.

Rodas troksnis, skaņas pārlēcieni vai kroplojumi.

- Izslēdziet sistēmu, pēc tam atkārtoti pievienojiet USB ierīci.
- Pašos mūzikas datus ir troksnis vai ir kroplota skaņa. Iespējams, troksnis ir pievienots mūzikas izveides laikā, kad izmantojāt šo sistēmu vai datoru. Izveidojiet mūzikas datus vēlreiz.
- Failu kodēšanai izmantots mazs bitu ātrums. Nosūtiet uz USB ierīci failus, kas kodēti ar lielāku bitu ātrumu.

Ilgu laiku tiek rādīts teksts SEARCH, vai atskaņošanas sākšanai nepieciešams ilgs laiks.

- Lasīšanas process var ieilgt šādos gadījumos:
 - USB ierīcē ir daudz mapju vai failu;
 - failu struktūra ir ļoti sarežģīta;
 - pārāk liels atmiņas apjoms;
 - iekšējā atmiņa ir sadrumstalota.

Kļūdaini rādījumi

- Rakstzīmes, kuras nevar attēlot, tiek rādītas kā "-".

USB ierīce netiek atpazīta.

- Izslēdziet sistēmu un atkārtoti pievienojiet USB ierīci, pēc tam ieslēdziet sistēmu.
- Informāciju par saderīgajām USB ierīcēm sk. tīmekļa vietnēs, kuru vietraži URL ir norādīti sadaļas "USB ierīces" apakšsadaļā "Ar šo sistēmu saderīgās ierīces" (23. lpp.).

Pārsūtīšana beidzas ar kļūdu.

- Informāciju par saderīgajām USB ierīcēm sk. tīmekļa vietnēs, kuru vietraži URL ir norādīti "USB ierīces" apakšsadaļā "Ar šo sistēmu saderīgās ierīces" (23. lpp.).
- USB ierīce nav pareizi formatēta. Pirms formatēšanas izlasiet USB ierīces lietošanas instrukcijas.
- Izslēdziet sistēmu un atvienojiet USB ierīci. Ja USB ierīce ir ieslēgšanas slēdzis, pēc atvienošanas no sistēmas ieslēdziet ierīci un pēc tam atkal ieslēdziet. Pēc tam vēlreiz veiciet pārsūtīšanu.
- Pārsūtīšanas laikā USB ierīce tika atvienota, vai tika izslēgta barošana. Izdzēsiet daļēji pārsūtīto failu un veiciet pārsūtīšanu vēlreiz. Ja šādi problēma netiek novērsta, iespējams, ka USB ierīce ir bojāta. Kā rīkoties šādas problēmas gadījumā, sk. USB ierīces lietošanas instrukcijās.

Nevar izdzēst USB ierīcē esošos audio failus vai mapes.

- Pārbaudiet, vai USB ierīce nav aizsargāta pret rakstīšanu.
- Dzēšanas darbības laikā USB ierīce tika atvienota, vai tika izslēgta barošana. Izdzēsiet daļēji izdzēsto failu. Ja šādi problēma netiek novērsta, iespējams, ka USB ierīce ir bojāta. Kā rīkoties šādas problēmas gadījumā, sk. USB ierīces lietošanas instrukcijās.

Netiek sākta atskaņošana.

- Izslēdziet sistēmu un atkārtoti pievienojiet USB ierīci, pēc tam ieslēdziet sistēmu.
- Informāciju par saderīgajām USB ierīcēm sk. tīmekļa vietnēs, kuru vietraži URL ir norādīti "USB ierīces" apakšsadaļā "Ar šo sistēmu saderīgās ierīces" (23. lpp.).
- Nospiediet ►, lai sāktu atskaņošanu.

Atskaņošana netiek sākta ar pirmo ierakstu.

- Iestatiet parasto atskaņošanas režīmu.

Failus nevar atskaņot.

- Iespējams, audio failiem ir nepiemēroti failu paplašinājumi. Šī sistēma atbalsta failus ar šādiem paplašinājumiem:
 - MP3: faila paplašinājums .mp3;
 - WMA: faila paplašinājums .wma.
- Netiek atbalstītas USB atmiņas ierīces, kuras formatētas, izmantojot no FAT16 un FAT32 atšķirīgu failu sistēmu.*
- Ja izmantojat USB atmiņas ierīci ar izveidotiem nodalījumiem, var atskaņot tikai pirmajā nodalījumā esošos audio failus.
- Failus, kas ir šifrēti vai aizsargāti ar paroli un tamlīdzīgi, nevar atskaņot.
- * Šī sistēma atbalsta FAT16 un FAT32, bet dažas USB atmiņas ierīces var neatbalstīt visus šos FAT formātus. Lai iegūtu detalizētu informāciju, sk. katras USB atmiņas ierīces lietošanas rokasgrāmatu vai sazinieties ar ražotāju.

Uztvērējs

Spēcīga dūksana vai troksnis, vai nevar uztvert stacijas.

- Pievienojiet antenu pareizi.
- Izmēģiniet citu vietu un orientāciju, lai uzlabotu antenas uztveršanu.
- Lai izvairītos no trokšņa uztveršanas, neturiet antenu blakus skaļruņu vadiem un barošanas vadam.
- Izslēdziet tuvumā esošās elektriskās iekārtas.

Lai sistēmā atjaunotu rūpnīcas iestatījumus

Ja sistēma joprojām nedarbojas pareizi, atjaunojiet tajā rūpnīcas iestatījumus.

- 1 Atvienojiet un no jauna pievienojiet barošanas vadu, pēc tam ieslēdziet sistēmu.
- 2 Uz ierīces turiet nospiestu pogu ■ un EQ, līdz tiek parādīts teksts RESET OK.

Tiek izdzēsti visi lietotāja konfigurētie iestatījumi, piemēram, iestatītās radio stacijas, taimers un pulkstenis.

Lai izslēgtu automātiskās gaidstāves funkciju

Šī sistēma ir aprīkota ar automātiskās gaidstāves funkciju. Izmantojot šo funkciju, sistēma automātiski pāriet gaidstāves režīmā, ja aptuveni 30 minūtes tā netiek darbināta vai nav audio signāla izvades. Pēc noklusējuma automātiskās gaidstāves funkcija ir ieslēgta. Lai izslēgtu automātiskās gaidstāves funkciju, izmantojiet ierīces pogas.

Kad sistēma ir ieslēgta, turiet nospiestu pogu I/⏏, līdz tiek parādīts teksts AUTO STANDBY OFF.

Lai ieslēgtu šo funkciju, atkārtojiet darbības, līdz tiek parādīts teksts AUTO STANDBY ON.

Piezīmes

- Automātiskās gaidstāves funkcija ar FM funkciju nedarbojas.
- Sistēma var automātiski nepāriet gaidstāves režīmā šādos gadījumos:
 - ja ir atrasts audio signāls;
 - ja Lightning savienotājam ir pievienota iPod/iPhone ierīce;
 - audio ierakstu un failu atskaņošanas laikā;
 - atskaņošanas vai miega taimera darbības laikā.

Ziņojumi

DISC ERR

Ir ievietots disks, kuru nevar atskaņot.

ERROR

- USB ierīce ir aizsargāta pret rakstīšanu.
- USB ierīces atmiņa ir pilna.

FULL

Jūs mēģinājāt ieprogrammēt vairāk par 64 ierakstiem vai failiem (soļiem).

NO FILE

USB ierīcē vai CD-R/CD-RW diskā nav atskaņojamu failu.

NO STEP

Visi ieprogrammētie elementi ir izdzēsti.

NO USB

- USB ierīce nav pievienota vai pievienota neatbalstīta USB ierīce.
- USB ierīcē nav atskaņojamu failu.

PLAY SET

Jūs mēģinājāt atlasīt taimeru, lai arī atskaņošanas taimers nav iestatīts.

PLS STOP

Atskaņošanas laikā tika nospiesta poga PLAY MODE.

SELECT

Taimera darbības laikā tika nospiesta poga TIMER MENU.

TIME NG

Atskaņošanas taimeram iestatīts vienāds sākuma un beigu laiks.

Piesardzības pasākumi

Diski, kurus šī sistēma VAR atskaņot

- Audio CD
- CD-R/CD-RW (audio dati/MP3 faili)

Diski, kurus šī sistēma NEVAR atskaņot

- CD-ROM
- CD-R/CD-RW, kuri nav ierakstīti mūzikas CD formātā, kas atbilst standartam ISO9660 Level 1/Level 2
- CD-R/CD-RW, kas ierakstīti vairāksesiju režīmā, bet kam nav noslēgta sesija
- CD-R/CD-RW ar sliktu ieraksta kvalitāti, CD-R/CD-RW, kas ir saskrāpēti vai netīri, kā arī CD-R/CD-RW, kas ierakstīti ar nesaderīgu ierakstīšanas ierīci
- CD-R/CD-RW, kas nav pareizi pabeigti
- Diski, kuros ir faili, kas nav MPEG 1 Audio Layer-3 (MP3) faili
- Nestandarta formas (piemēram, sirds, kvadrāts, zvaigzne) diski
- Diski, kuriem ir pielīmēta līmlente, papīrs vai uzlīme
- Nomas vai lietoti diski, ar pievienotiem zīmogiem, kur līme ir ārpus zīmoga robežām
- Diski, kuru etiķetes ir drukātas, izmantojot tinti, kas, tai pieskaroties, šķiet lipīga

Piezīmes par diskkiem

- Pirms atskaņošanas notīriet disku ar tīrīšanas drāniņu virzienā no centra uz ārmaļu.
- Netīriet diskus ar šķīdinātājiem, piemēram, benzīnu, atšķaidītāju, nopērkamu tīrīšanas līdzekli vai vinila platēm domāto antistatisko aerosolu.
- Nepakļaujiet diskus tiešai saules gaismai vai siltuma avotiem, piemēram, karstā gaisa kanāliem, kā arī neatstājiet tos automašīnā, kas novietota tiešā saules gaismā.

Par drošību

- Ja ierīci ilgāku laiku neizmanto, barošanas vadu (elektroenerģijas tīkla pievadu) pilnībā atvienojiet to no sienas rozetes (elektroenerģijas tīkla). Atvienojot ierīci, vienmēr satveriet kontaktdakšu. Nekad nevelciet aiz vada.
- Ja kāds ciets priekšmets vai šķidrums nonāk sistēmā, atvienojiet sistēmu no rozetes un pirms turpmākas darbināšanas lūdziet pārbaudīt kvalificētam servisa darbiniekam.
- Maiņstrāvas barošanas vadu drīkst mainīt tikai kvalificētā servisa darbnīcā.

Par novietojumu

- Nenovietojiet sistēmu slīpi vai vietās, kuras ir ļoti karstas, aukstas, putekļainas, netīras, mitras vai bez pietiekamas ventilācijas, tiek pakļautas vibrācijām, tiešai saules gaismai vai spilgtam apgaismojumam.
- Uzmanieties, ja ierīci vai skaļruņus novietojat uz īpaši apstrādātas (piemēram, vaskotas, eļļotas vai pulētas) virsmas, jo iespējama tās notraipīšana vai krāsas zaudēšana.
- Ja sistēma no aukstuma tiek ienesta siltumā vai tiek novietota ļoti mitrā telpā, iespējama mitruma kondensēšanās uz lēcām CD atskaņotāja iekšpusē, kas var izraisīt nepareizu sistēmas darbību. Šādā gadījumā izņemiet disku un atstājiet sistēmu ieslēgtu aptuveni uz stundu, līdz iztvaiko mitrums.

Par uzkaršanu

- Ierīces uzkaršana darbības laikā ir normāla un tai nav jākalpo par trauksmes cēloni.
- Neaiztieciat korpusu, ja ierīce ilgu un nepārtraukti izmantota, jo korpusss var būt uzkarsis.
- Neaizsprostojiet ventilācijas atveres.

Par skaļruņu sistēmu

Šī skaļruņu sistēma nav magnētiski ekranēta, tāpēc tuvumā esošajā televizorā iespējami magnētiski attēla kropļojumi. Šādā gadījumā izslēdziet TV, uzgaidiet 15–30 minūtes un atkal to ieslēdziet.

Ja nav uzlabojumu, pārvietojiet skaļruņus tālāk no TV.

Korpora tīrīšana

Tīriet šo sistēmu ar mīkstu drāniņu, kas mazliet samitrināta maiga mazgāšanas līdzekļa šķīdumā. Nelietojiet nekādus abrazīvus materiālus, ķīmiskās tīrīšanas pulveri, kā arī šķīdinātājus, piemēram, atšķaidītāju, benzīnu vai alkoholu.

Specifikācijas

Galvenā ierīce

AUDIO JAUDAS SPECIFIKĀCIJAS

IZEJAS JAUDA UN KOPĒJIE HARMONISKIE KROPĻOJUMI:

(Tikai ASV modelim)

Ar 8 omu slodzi, izmantojot abus kanālus, 120–10 000 Hz; nominālā minimālā RMS jauda 26 vati uz kanālu, ar ne vairāk par 0,7% kopējiem harmoniskajiem kropļojumiem no 250 milivatiem līdz nominālajai jaudai.

Pastiprinātāja sadaļa

ASV modelis:

Izejas jauda (atsauces):
60 W + 60 W (uz kanālu pie 8 omiem, 1 kHz)

Citi modeļi:

Izejas jauda (nominālā):
30 W + 30 W (pie 8 omiem, 1 kHz,
1% kopējiem harmoniskiem
kropļojumiem)
Izejas jauda (atsauces):
60 W + 60 W (uz kanālu pie
8 omiem, 1 kHz)

Izejas

SPEAKERS: pieļaujamā pretestība
8 omi

CD atskaņotāja sadaļa

Sistēma: kompaktdisku un digitālā audio sistēma

Lāzera diodes raksturlielumi

Starojuma ilgums: nepārtraukts
Lāzera jauda*: mazāka par 44,6 μ W
* Šī jauda ir vērtība, kas mērita
200 mm attālumā no optiskā devēja
bloka objektīva lēcas virsmas ar
7 mm diafragmu.

Uztvērēja sadaļa

FM stereo, FM superheterodīna uztvērējs

Antena: FM pievada antena

Skaņojuma diapazons:

Ziemeļamerikas modelis:
87,5 MHz–108,0 MHz (100 kHz solis)
Citi modeļi: 87,5 MHz–108,0 MHz
(50 kHz solis)

Dokstacijas sadaļa

Savienotāja veids: 8 kontaktu Lightning savienotājs*

Izejas spriegums: 5 V līdzstrāva

Maksimālā izvadītā strāva: 1 A

* Lightning savienotājs ļauj pieslēgt iPhone 5, iPod touch (5. paaudze) un iPod nano (7. paaudze).

USB sadaļa

⚡ (USB) ports*: tips A, maksimālā strāva 1 A

* Pievienojot iPod/iPhone ierīci

⚡ (USB) portam, izmantojiet iPod/iPhone komplektācijā iekļauto USB kabeli.

Atbalstītie audio formāti (tikai MP3 diski un USB ierīces)

Atbalstītais bitu ātrums:

MP3 (MPEG 1 Audio Layer-3):

32 kb/s–320 kb/s, VBR

WMA*: 32 kb/s–192 kb/s, VBR

Izvērsšanas frekvences:

MP3 (MPEG 1 Audio Layer-3):

32/44,1/48 kHz

WMA*: 44,1 kHz

* Tikai USB ierīces

Skafurņis

Priekšējais skafurņis (SS-ECL5)

Skafurņu sistēma: 2 skafurņu sistēma, basus atstarojoša

Skafurņu ierīces:

Zemo frekvenču skafurņis: 130 mm (5¹/₄ collas), konusveida

Augsto frekvenču skafurņis: 40 mm (1¹/₂ collas), ruporveida

Pilnā pretestība: 8 omi

Izmēri (P/A/D): aptuveni

200 mm×300 mm×185 mm

(7⁷/₈ collas×11³/₄ collas×7¹/₄ collas)

Masa: viens skafurņis aptuveni 2,2 kg

(4 mārciņas 13⁵/₈ unces)

Daudzums: 2 gab.

Vispārīgi

Enerģijas prasības:

Ziemeļamerikas modelis: 120 V

maiņstrāva, 60 Hz

Citi modeļi: 120 V–240 V

maiņstrāva, 50/60 Hz

Enerģijas patēriņš: 55 W

Izmēri (P/A/D, ieskaitot lielākos

izvirzījumus; bez skaļruņiem):

Aptuveni 193 mm×300 mm×260 mm

(7⁵/₈ collas×11³/₄ collas×10¹/₄ collas)

Masa (bez skaļruņiem): aptuveni 2,4 kg

(5 mārciņas 4⁵/₈ unces)

Galveno ierīču skaits: 1 gab.

Komplektācijā iekļautie piederumi:

tālvadības pults (1), R6 (AA izmēra)

baterija (1), FM pievada antena (1),

skaļruņu paliktņi (8)

Dizains un specifiskācijas var mainīties bez brīdinājuma.

Enerģijas patēriņš gaidstāves režīmā: 0,5 W

Paziņojums par licencēm un preču zīmēm

- iPhone, iPod, iPod classic, iPod nano un iPod touch ir Apple Inc. ASV un citās valstīs reģistrētas preču zīmes. Lightning ir Apple Inc. preču zīme.
- “Made for iPod” un “Made for iPhone” nozīmē, ka elektroniskais piederums ir izstrādāts, lai to attiecīgi pievienotu tieši iPod vai iPhone ierīcei, un izstrādātājs to ir sertificējis kā atbilstošu Apple veikspējas standartiem. Apple neatbild par šīs ierīces darbību vai atbilstību drošības un normatīvajiem standartiem. Ņemiet vērā, ka šī piederuma izmantošana kopā ar iPod vai iPhone ierīci var ietekmēt bezvadu veikspēju.
- MPEG Layer-3 audio kodēšanas tehnoloģiju un patentus licencēja Fraunhofer IIS un Thomson.
- Windows Media ir Microsoft Corporation ASV un/vai citās valstīs reģistrēta preču zīme vai preču zīme.
- Uz šo produktu attiecas noteiktas Microsoft Corporation intelektuālā īpašuma tiesības. Šādas tehnoloģijas lietošana vai izplatīšana ārpus šī produkta bez Microsoft vai pilnvarotas Microsoft filiāles licences ir aizliegta.
- Visas pārējās preču zīmes un reģistrētās preču zīmes ir to atbilstošo īpašnieku preču zīmes. Šajā rokasgrāmatā zīmes TM un ® nav norādītas.

<http://www.sony.net/>

