

Vienmēr šeit, lai jums palīdzētu

Reģistrējiet savu preci un saņemiet atbalstu
www.philips.com/welcome

AZ787

Jautājumi?
Sazinieties
ar Philips



Lietošanas instrukcija

PHILIPS

Satura rādītājs

1. Svarīgi	3	8. Informācija par precī	12
Bateriju norišanas risks	4	Specifikācijas	12
2. Jūsu kompaktdisku atskaņotājs	4	Atbalstītie MP3 disku formāti	13
Ievads	4	USB atskaņošanas informācija	13
Iepakojuma saturs	4	Apkope	13
Galvenās ierīces pārskats	5	9. Darbības traucējumu novēršana	14
Tālvadības pults pārskats	6	10. Jūsu ievērbībai	15
3. Darbības uzsākšana	7		
Tālvadības pults sagatavošana	7		
Barošanas padeve	7		
Ieslēgšana	8		
Izslēgšana	8		
4. Atskaņošana	8		
Kompaktdiska atskaņošana	8		
Atskaņošana no USB ierīces	8		
Atskaņošana no ārējās ierīces	8		
Audiokasetes atskaņošana	9		
5. Atskaņošanas iespējas	10		
Atskaņošanas vadība	10		
Ierakstu programmēšana	10		
Skaņas regulēšana	10		
6. FM radio klausīšanās	11		
FM radiostaciju noregulēšana	11		
Radiostaciju automātiska saglabāšana	11		
Radiostaciju manuāla saglabāšana	11		
Saglabātas radiostācijas izvēlēšanās	11		
7. Citas funkcijas	12		
Izslēgšanās taimera iestatīšana	12		
Displeja fona apgaismojuma ieslēgšana/izslēgšana	12		
Klausīšanās austiņās	12		

1. Svarīgi

- Izlasiet lietošanas instrukciju.
- Ievērojiet visus norādījumus.
- Nenobloķējiet ventilācijas atveres. Uzstādiet atbilstoši ražotāja norādījumiem.
- Neuzstādiet karstuma avotu tuvumā, piemēram, netālu no radiatora, sildītāja, krāsns vai citas ierīces (ieskaitot pastiprinātājus), kas rada siltumu.
- Novietojiet barošanas vadu tā, lai tas būtu pasargāts no samīšanas, saspiešanas vai cita veida deformācijas, it īpaši pie kontaktdakšas, sienas rozetes, sadalītāja, kā arī vietā, kur vads savienots ar pašu ierīci.
- Lietojiet tikai tos piederumus/aksesuārus, ko ieteicis ražotājs.
- Pērkona negaisa laikā, kā arī, ja paredzat, ka ierīce ilgāku laiku netiks lietota, atvienojiet to no barošanas padeves.
- Ierīces apkopi un remontu veiciet tikai specializētā servisa centrā. Apkope un remonts nepieciešams tad, ja ierīce jebkādā veidā ir bojāta, piemēram, ir bojāts barošanas vads vai kontaktdakša, uz ierīces ir uzlijis ūdens vai tājā ir iekritis kāds priekšmets, ierīce ir nonākusi lietū vai mitrumā, tā nedarbojas, kā vajadzētu, vai arī tā ir nokritis zemē.
- **BRĪDINĀJUMI** par bateriju lietošanu – lai novērstu bateriju iztecēšanu, kas var radīt savainojumus, kā arī mantas vai ierīces bojājumus:
 - Ievietojiet baterijas atbilstoši uz ierīces norādītajai polaritātei +/-.
 - Nelietojiet kopā dažāda veida baterijas (piemēram, vecas un jaunas vai oglekļa un sārma u.tml.).
 - Kad ierīce ilgāku laiku netiek lietota, izņemiet baterijas.
- Baterijas (bateriju paku vai uzstādītās baterijas) nedrīkst pakļaut pārmērīgam karstumam, piemēram, tiešiem saules stariem, ugunij u.tml.
- **BRĪDINĀJUMS:** sprādzienbīstamības risks, ja tiek nepareizi nomainīta baterija. Nomainiet tikai ar tāda paša vai līdzvērtīga tipa baterijām.
- Ierīci nedrīkst apšļakstīt vai apliet ar nekādiem šķidrumiem.
- Novienojiet uz ierīces nekādus priekšmetus, it īpaši tādus, kas to var apdraudēt (piemēram, ar šķidrumu pildītus traukus, aizdegta sveces).

- Gadījumā, ja ierīces atvienošanai no elektrotīkla tiek izmantota adaptera kontaktdakša, tad šai atvienošanas ierīcei ir jābūt darba kārtībā, viegli pieejamai un ērti izraujamai no elektrotīkla rozetes.



Brīdinājums

- Nekad nenoņemiet ierīces korpusu.
- Nekad nenovietojiet šo ierīci uz citām elektriskajām ierīcēm.
- Nekad nelūkojieties lāzera starā ierīces iekšpusē.

Dzirdes drošība



Uzmanību

- Lai novērstu iespējamus dzirdes traucējumus, neklausieties augstā skaļuma līmenī ilgu laika posmu. Iestatiet skaļumu drošā līmenī. Jo skaļāks skaļums, jo īsāks drošas klausīšanās laiks.

Klausoties austiņās, ievērojiet šādus norādījumus:

- Klausieties saprātīgā skaļuma līmenī saprātīgu laika posmu.
- Esiet uzmanīgi un nepalieliniet skaļumu, kad jūsu dzirdē ir pieradusi pie esošā skaļuma līmeņa.
- Negrieziet skaņu tik skaļi, ka nedzirdat apkārt notiekošo.
- Potenciāli bīstamās situācijās esiet piesardzīgi vai arī izslaidīgi pārtrauciet ierīces lietošanu.
- Pārmērīgs skaņas spiediens no austiņām var izraisīt dzirdes zudumu.



Uzmanību

- Ierīces vadības taustiņu vai regulējumu nepareiza lietošana vai arī šajā instrukcijā neparedzētu manipulāciju veikšana var izraisīt kaitīgu radiācijas starojumu vai citas bīstamas sekas.

Bateriju norīšanas risks

- Ierīcē vai tālvadības pultī var būt podziņelementu baterija, kuru ir iespējams norīt. Vienmēr glabājiet bateriju bērniem nepieejamā vietā! Ja baterija tiek norīta, tā var radīt nopietnus savainojumus vai pat nāvi. Smagi iekšēji apdegumi var rasties jau divu stundu laikā pēc baterijas norīšanas.
- Ja jums ir aizdomas, ka baterija ir tikusi norīta vai tā ir iekļuvusi jebkurā no ķermeņa daļām, nekavējoties meklējiet medicīnisko palīdzību.
- Veicot bateriju nomaiņu, vienmēr glabājiet visas jaunās un vecās baterijas bērniem nepieejamā vietā. Kad esat nomainījis bateriju, pārlicinieties, vai bateriju nodalījums ir pilnībā aizvērts.
- Ja bateriju nodalījumu nevar pilnībā aizvērt, pārtrauciet ierīces lietošanu. Novietojiet ierīci bērniem nepieejamā vietā un sazinieties ar ražotāju.

2. Jūsu kompaktdisku atskaņotājs

Ievads

Ar šo kompaktdisku atskaņotāju jūs varat:

- klausīties FM radio;
- klausīties mūziku no diskiem, audiokasetēm, USB ierīces, kā arī citām ārējām audioierīcēm;
- programmēt ierakstu atskaņošanas secību.

Šis atskaņotājs ir aprīkots ar dinamisko basu pastiprinājumu (DBB) un digitālo skaņas kontroli (DSC), lai bagātinātu skaņu.

Iepakojuma saturs

Pārbaudiet un atpazīstiet iepakojuma saturu:

- Galvenā ierīce
- Maiņstrāvas barošanas vads
- Tālvadības pults (ar bateriju)
- Īsā lietošanas pamācība
- Drošības informācijas lapa

Galvenās ierīces pārskats

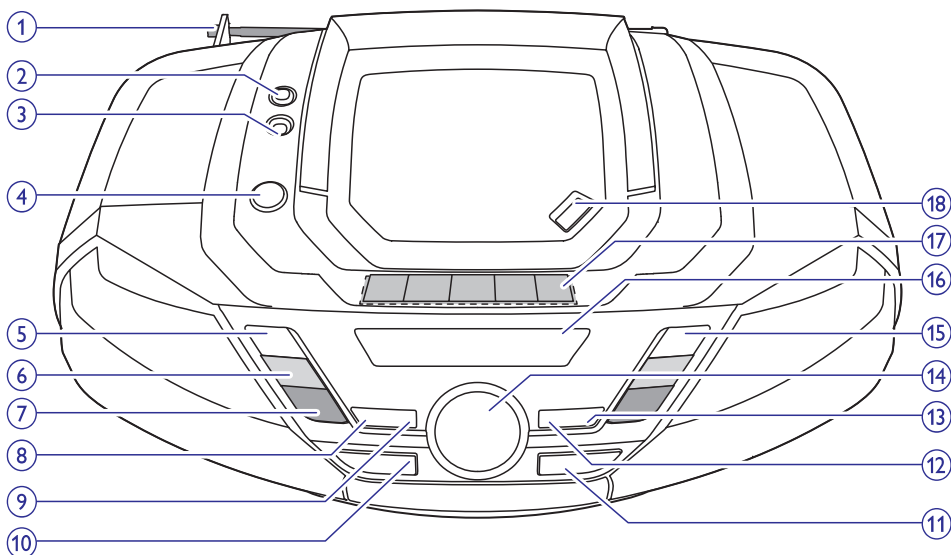

1. FM antena

- Uzlabot FM radiosignāla uztveršanu.

2.

- Austiņu pievienošanas ligzda.

3. AUDIO-IN

- Ligzda ārējās audioierīces pievienošanai.

4.

- Ieslēgt vai izslēgt ierīci.

5.

- Apturēt atskaņošanu.
- Dzēst programmu.

6. TUNING +/- (Noregulēt +/-)

- Pārlēkt uz iepriekšējo vai nākamo ierakstu.
- Noregulēt FM radiostacijas.
- Meklēt ieraksta ietvaros.

7. ALBUM/PRESET +/- (Albums/Atmiņa +/-)

- Izvēlēties atmiņā saglabātu radiostaciju.
- Pārlēkt uz iepriekšējo vai nākamo albumu.

8. PROG (Programmēt)

- Programmēt ierakstus.

9. MODE (Režīms)

- Izvēlēties atskaņošanas režīmu: atkārtošana vai jaukta secība.

10. SOURCE (Atskaņošanas avots)

- Izvēlēties atskaņošanas avotu.

11.

- USB ligzda.

12. DBB (Dinamiskais basu pastiprinājums)

- Ieslēgt vai izslēgt dinamisko basu pastiprinājumu.

13. DSC (Digitālā skaņas kontrole)

- Izvēlēties iepriekšnoteiktu skaņas iestatījumu.

14. VOL +/- (Skaļums +/-)

- Regulēt skaļumu.

15.

- Uzsākt vai pauzēt atskaņošanu.

16. Displeja panelis

- Parāda pašreizējo statusu.

... Jūsu kompaktdisku atskaņotājs

17. Audiokasetes vadības

- ◀ Uzsākt audiokasetes atskaņošanu.
- ◀◀/▶▶ Ātri pārtīt audiokaseti atpakaļ vai uz priekšu.
- ■▲ Apturēt audiokasetes atskaņošanu vai atvērt kasetes nodalījuma durtiņas.
- || Pauzēt audiokasetes atskaņošanu.

18. OPEN-CLOSE (Atvērt/Aizvērt)

- Atvērt vai aizvērt diska nodalījumu.

Tālvadības pults pārskats

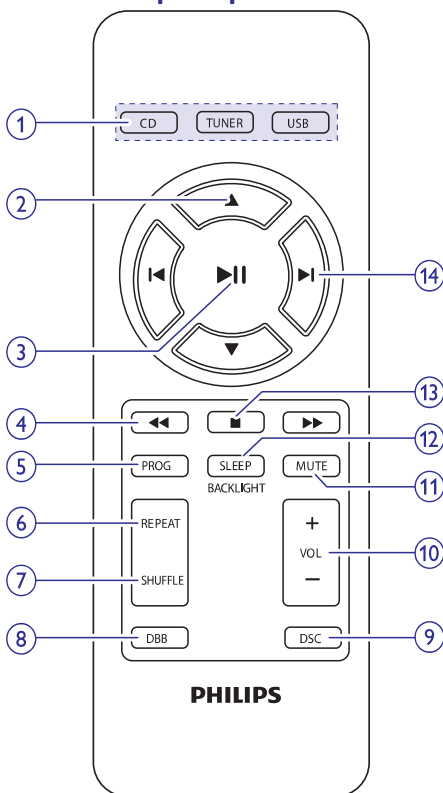

1. Atskaņošanas avota izvēles taustiņi: CD (kompaktdisks), TUNER (radiouztvērējs), USB (USB ierīce)

- Izvēlēties atskaņošanas avotu.

2. ▲/▼

- Pārlēkt uz iepriekšējo vai nākamo albumu.
- Izvēlēties atmiņā saglabātu radiostaciju.

3. ▶||

- Uzsākt vai pauzēt atskaņošanu.

4. ◀◀/▶▶

- Meklēt ieraksta ietvaros.

5. PROG (Programmēt)

- Programmēt radiostācijas.
- Programmēt ierakstus.

6. REPEAT (Atkārtošana)

- Izvēlēties atkārtotas atskaņošanas režīmu.

7. SHUFFLE (Jaukta secība)

- Izvēlēties atskaņošanas jauktā secībā režīmu.

8. DBB (Dinamiskais basu pastiprinājums)

- Ieslēgt vai izslēgt dinamisko basu pastiprinājumu.

9. DSC (Digitālā skaņas kontrole)

- Izvēlēties iepriekšnoteiktu skaņas iestatījumu.

10. VOL +/- (Skaļums +/-)

- Regulēt skaļumu.

11. MUTE (Izslēgt skaņu)

- Izslēgt vai atjaunot skaņu.

12. SLEEP/BACKLIGHT (Izslēgšanās/Fona apgaismojums)

- Iestatīt izslēgšanās taimeri.
- Izslēgt vai ieslēgt fona apgaismojumu.

13. ■

- Apturēt atskaņošanu.
- Dzēst programmu.

14. ◀▶

- Pārlēkt uz iepriekšējo vai nākamo ierakstu.

3. Darbības uzsākšana

! Uzmanību

- Vadības taustiņu vai regulējumu nepareiza lietošana vai arī šajā instrukcijā neparedzētu manipulāciju veikšana var izraisīt kaitīgu radiācijas starojumu vai citas bīstamas sekas.

Šajā nodaļā sniegtos norādījumus vienmēr izpildiet noteiktajā secībā.

Sazinoties ar Philips, jums tiks pajautāti šī atskaņotāja modeļa un sērijas numuri. Modeļa un sērijas numuri ir norādīti identifikācijas datu plāksnītē šī atskaņotāja apakšā. Pierakstiet šos numurus šeit:

Modeļa Nr. _____

Sērijas Nr. _____

Tālvadības pults sagatavošana

Pirmajā lietošanas reizē:

Noņemiet aizsarguzlīmi, lai aktivizētu tālvadības pults bateriju.

Lai nomainītu izlietotu bateriju:

1. Atveriet bateriju nodalījumu.
2. Ievietojiet vienu CR2025 bateriju, ievērojot norādīto polaritāti (+/-).

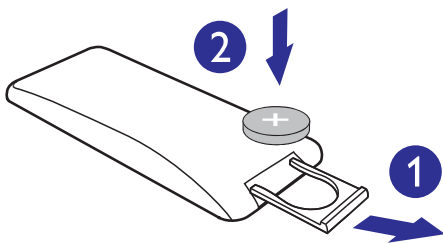

3. Aizveriet bateriju nodalījumu.

Barošanas padeve

Ierīces barošanai jūs varat izmantot vai nu maiņstrāvas elektrotīkla barošanas padevi, vai arī baterijas.

1. iespēja: maiņstrāvas barošanas padeve

! Brīdinājums

- Ierīces bojājuma risks! Pārlicinieties, vai elektrotīkla spriegums atbilst spriegumam, kas ir norādīts ierīces aizmugurē vai apakšā.
- Elektriskās strāvas trieciena risks! Atvienojot maiņstrāvas barošanas padevi, vienmēr izvelciet kontaktdakšu no rozetes. Nekad nevelciet aiz barošanas vada.

Pievienojiet barošanas vadu:

- Iegzīdiet **AC~ MAINS** uz galvenās ierīces;
- elektrotīkla rozetei.

* Padoms

- Lai taupītu elektroenerģiju, pēc ierīces lietošanas izslēdziet to.

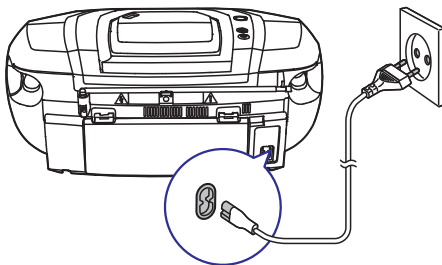

2. iespēja: baterijas

! Uzmanību

- Baterijas satur ķīmiskas vielas, tādēļ tās ir jāizmet specializētā bateriju savākšanas punktā.

≡ Piezīme

- Baterijas nav iekļautas komplektācijā.

1. Atveriet bateriju nodalījumu.
2. Ievietojiet sešas baterijas (tips: R-20, UM-1 vai D-cell), ievērojot norādīto polaritāti (+/-).

... Darbības uzsākšana

3. Aizveriet bateriju nodalījumu.

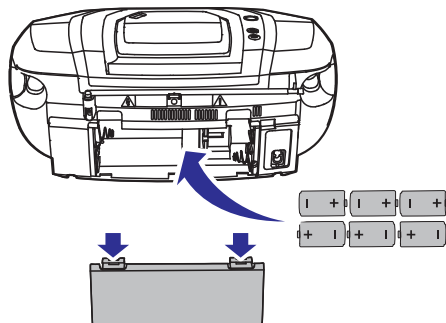

Ieslēgšana

Nospiediet taustiņu .

↳ Ierīce ieslēdzas uz pēdējo izvēlēto atskaņošanas avotu.



Padoms

- Lai izvēlētos atskaņošanas avotu, atkārtoti spiediet taustiņu **SOURCE** vai atskaņošanas avota izvēles taustiņus uz tālvadības pults.

Izslēgšana

Vēlreiz nospiediet taustiņu .

↳ Displeja paneļa fona apgaismojums izslēdzas.

4. Atskaņošana

Kompaktdiska atskaņošana

1. Nospiediet taustiņu **CD**, lai izvēlētos diska atskaņošanas avotu.
2. Nospiediet taustiņu **OPEN-CLOSE**, lai atvērtu diska nodalījuma vāku.
3. Ievietojiet disku ar apdrukāto pusi vērstu augšup, tad aizveriet diska nodalījuma vāku.
↳ Atskaņošana sākas automātiski.

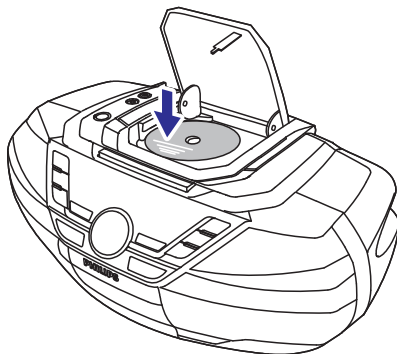

Atskaņošana no USB ierīces



Piezīme

- Pārliecinieties, vai USB ierīce satur atskaņojamu audiosaturu.

1. Nospiediet taustiņu **USB**, lai izvēlētos USB atskaņošanas avotu.
2. Ievietojiet USB ierīci ligzdā 
↳ Atskaņošana sākas automātiski. Ja atskaņošana nesākas, nospiediet taustiņu **▶||**.

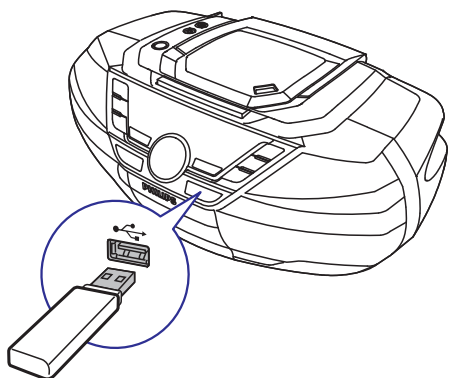

Atskaņošana no ārējās ierīces

Caur šo atskaņotāju ir iespējams klausīties arī ārēju audioierīci, piemēram, MP3 atskaņotāju.

1. Atkārtoti spiediet taustiņu **SOURCE**, lai izvēlētos **[AUDIO-IN]** atskaņošanas avotu.
2. Pievienojiet audiokabeli (3,5 mm, nav iekļauts komplektācijā):
 - ligzdai **AUDIO-IN** uz galvenās ierīces;
 - austiņu ligzdai uz ārējās ierīces.
3. Ārējā ierīcē sāciet atskaņošanu (skatiet tās lietošanas instrukciju).

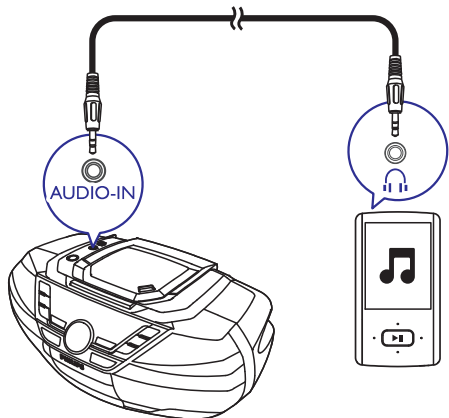

Audiokasetes atskaņošana

Piezīme

- Atskaņojot audiokaseti, nav iespējams mainīt skaņas avotu.

1. Spiediet taustiņu **SOURCE**, lai izvēlētos audiokasetes atskaņošanas avotu.
2. Nospiediet taustiņu **■ ▲**, lai atvērtu kasetes nodalījuma durtiņas.
3. Ievietojiet kaseti ar atvērto (lentes) pusi vērstu augšup.
4. Nospiediet taustiņu **◀**, lai sāktu atskaņošanu.
 - Lai pauzētu vai atsāktu atskaņošanu, nospiediet taustiņu **||**.
 - Lai ātri pārtītu atpakaļ vai uz priekšu, nospiediet taustiņu **◀◀ / ▶▶**.
 - Lai apturētu atskaņošanu, nospiediet taustiņu **■ ▲**.

5. Atskaņošanas iespējas

Atskaņošanas vadība

CD (kompaktdiska) vai USB režīmā jūs varat vadīt atskaņošanu ar sekojošām darbībām.



 Nospieš un turēt nospiešanu, lai atskaņošanas laikā ierakstu ātri pārtūtu uz priekšu vai atpakaļ, tad atļaut, lai atsāktu normālu atskaņošanu.

 Pārlēkt uz iepriekšējo vai nākamo MP3/WMA albumu.

 Izvēlēties audiofailu.

 Uzstāt vai pauzēt atskaņošanu.

 Apturēt atskaņošanu.

REPEAT  Atkārtoti atskaņot pašreizējo ierakstu.
 **ALL**: Atkārtoti atskaņot visus ierakstus.
 **ALL**: Atkārtoti atskaņot visus ierakstus jauktā secībā.
Lai atgrieztos pie normālas atskaņošanas, vairākas reizes nospieš taustiņu **REPEAT**, līdz no displeja pazūd atkārtotības ikonas.

SHUFFLE  Atskaņot visus ierakstus jauktā secībā.
Lai atgrieztos pie normālas atskaņošanas, vairākas reizes nospieš taustiņu **SHUFFLE**, līdz no displeja pazūd jauktas secības ikona.







Padoms

- Atskaņojot ierakstu programmu, ir iespējams izvēlēties tikai  vai .

Ierakstu programmēšana

CD (kompaktdiska) vai USB režīmā jūs varat izveidot programmu no maksimāli 20 ierakstiem.

- Nospieš taustiņu , lai apturētu atskaņošanu.
- Nospieš taustiņu **PROG**, lai aktivizētu programmēšanas režīmu.
↳ Displejā sāk mirgot paziņojums **[PROG]** (programma).
- MP3/WMA ierakstiem: nospieš taustiņu **ALBUM/PRESET +/-**, lai izvēlētos albumu.
- Spieš taustiņu , lai izvēlētos vēlāmā ieraksta kārtas numuru, tad nospieš taustiņu **PROG**, lai to apstiprinātu.
- Atkārtojiet 3.- 4. soli, lai ieprogrammētu citus ierakstus.
- Nospieš taustiņu , lai atskaņotu izveidoto ierakstu programmu.
↳ Atskaņošanas laikā displejā ir redzams paziņojums **[PROG]** (programma).
 - Lai dzēstu programmu, divreiz nospieš taustiņu .

Skaņas regulēšana

Atskaņošanas laikā jūs varat regulēt skaļumu un izvēlēties skaņas efektus.

Taustiņš	Funkcija
VOL +/-	Palielināt vai samazināt skaļumu.
MUTE	Izslēgt vai atjaunot skaņu.
DBB	Izslēgt vai izslēgt dinamisko basu pastiprinājumu.
DSC	Izvēlēties iepriekšnoteiktu skaņas iestatījumu: ROCK (roks); CLASSIC (klasika); POP (pops); JAZZ (džezs).

6. FM radio klausīšanās

FM radiostaciju noregulēšana

Piezīme

- Lai uzlabotu radiosignāla uztveršanas kvalitāti, pilnībā izvelciet FM antenu un noregulējiet tās pozīciju.
- Ikona  norāda, ka šai radiostacijai ir pieejama stereo pārraide.

1. Nospiediet taustiņu **TUNER**, lai izvēlētos FM radio.
2. Nospiediet un 2 sekundes turiet nospiestu taustiņu **◀◀ / ▶▶**.
 - ↳ Displejā parādās paziņojums **[SEARCH]** (meklēšana).
 - ↳ Ierīce automātiski noregulē radiostaciju ar spēcīgu uztveršanas signālu.
3. Atkārtojiet 2.soli, lai noregulētu citas radiostacijas.

Lai noregulētu radiostaciju ar vāju uztveršanas signālu:

Atkārtoti spiediet taustiņu **◀◀ / ▶▶**, līdz atrodat labāku uztveršanas frekvenci.

Radiostaciju automātiska saglabāšana

Piezīme

- Ierīces atmiņā ir iespējams saglabāt maksimums 30 FM radiostacijas.

Radiouztvērēja režīmā nospiediet un 2 sekundes turiet nospiestu taustiņu **PROG**.

- ↳ Displejā parādās paziņojums **[AUTO STORE]** (automātiskā saglabāšana).
- ↳ Ierīce saglabā visas pieejamās FM radiostacijas.
- ↳ Automātiski tiek atskaņota pirmā saglabātā radiostacija.

Radiostaciju manuāla saglabāšana

Piezīme

- Ierīces atmiņā ir iespējams saglabāt maksimums 30 FM radiostacijas.

1. Noregulējiet radiostacijas frekvenci.
2. Nospiediet taustiņu **PROG**, lai aktivizētu saglabāšanas režīmu.
 - ↳ Displejā mirgo paziņojums **[PROG]** (programma).
3. Nospiediet taustiņu **▲ / ▼**, lai piešķirtu šai radiostacijai kārtas numuru (1 līdz 30), tad nospiediet taustiņu **PROG**, lai apstiprinātu.
 - ↳ Displejā parādās saglabātās radiostacijas kārtas numurs un apraides frekvence.
4. Atkārtojiet iepriekšējos soļus, lai saglabātu citas radiostacijas.

Piezīme

- Lai izdzestu iepriekš saglabātu FM radiostaciju, saglabājiet tās vietā citu staciju.

Saglabātas radiostacijas izvēlēšanās

FM radiouztvērēja režīmā spiediet taustiņu **▲ / ▼**, lai izvēlētos atmiņā saglabātās stacijas kārtas numuru.

7. Citas funkcijas

Izslēgšanās taimera iestatīšana

Šī ierīce var pēc iepriekšnoteikta laika posma automātiski pārslēgties gaidstāves režīmā.

Kad ierīce ir ieslēgta, atkārtoti spiediet taustiņu **SLEEP**, lai izvēlētos izslēgšanās taimera laika posmu (minūtēs).

↳ Kad izslēgšanās taimeris ir aktivizēts, displejā parādās indikācija **zz^z**.

Lai deaktivizētu izslēgšanās taimerī:

- Atkārtoti spiediet taustiņu **SLEEP**, līdz displejā parādās paziņojums [**SLEEP OFF**] (izslēgšanās izslēgta).

↳ Kad izslēgšanās taimeris ir deaktivizēts, indikācija **zz^z** pazūd.

Displeja fona apgaismojuma ieslēgšana/izslēgšana

Nospiediet un 2 sekundes turiet nospiestu taustiņu **BACKLIGHT**.

Klausīšanās austiņās

Iespraudiet austiņas ligzdā  uz ierīces.

8. Informācija par precī



Piezīme

- Informācija par precī var tikt mainīta bez iepriekšēja paziņojuma.

Specifikācijas

Pastiprinātājs

Maksimālā izejas jauda:Kopā 12 W

Frekvences reakcija:125 – 16000 Hz, -3 dB

Signāla – trokšņa attiecība:>55 dBA

Kopējie harmoniskie traucējumi:.....<1%

Audio-in ieeja:650 mV RMS

Disks

Lāzera tips:.....Pusvadītājs

Diska diametrs:12cm/8cm

Atbalstītie disk:CD-DA, CD-R, CD-RW, MP3-CD, WMA-CD

Audiosignāla ciparu-analogais pārveidotājs (Audio DAC):24 biti / 44,1 kHz

Kopējie harmoniskie traucējumi:.....<1%

Frekvences reakcija:125 – 16000 Hz, -3 dB

S/T attiecība:.....>55 dBA

Uztvērējs

Uztveršanas diapazons:.....87,5 – 108 MHz

Uztveršanas skala:.....50 kHz

Kopējie harmoniskie traucējumi:.....<3%

Signāla – trokšņa attiecība:.....>50 dBA

... Informācija par precī

Kasešu deka

Frekvences reakcija

- Normāla kasete (tips I):125 – 8000 Hz (8 dB)

Signāla – trokšņa attiecība

- Normāla kasete (tips I):35 dBA

Skaņas augstuma

kropļojumi un vibrācija:≤ 0,4% DIN

Vispārīga informācija

Barošanas padeve

- Maiņstrāvas barošana:220-240 V~, 50/60 Hz

- Baterijas:9 V, 6 x 1,5 V, izmērs D-CELL/R20

Elektroenerģijas patēriņš darbības režīmā:15 W

Elektroenerģijas patēriņš

gaidstāves režīmā:<0,5 W

Izmēri:

- galvenā ierīce (p x a x d)435 x 170 x 271 mm

Svars:

- galvenā ierīce3 kg

Atbalstītie MP3 disku formāti

- ISO9660, Joliet;
- Maksimālais virsrakstu skaits: 512 (atkarībā no faila nosaukuma garuma);
- Maksimālais albumu skaits: 255;
- Atbalstītās iztveršanas frekvences: 32 kHz, 44,1 kHz, 48 kHz;
- Atbalstītie bitu pārraides ātrumi: 32~256 (Kbps), mainīgi bitu pārraides ātrumi.

USB atskaņošanas informācija

Saderīgās USB ierīces:

- USB zibatmiņas ierīce (USB 2.0 vai USB 1.1);
- USB atskaņotāji (flash players) (USB 2.0 vai USB 1.1);
- atmiņas kartes (nepieciešams papildu karšu lasītājs, lai darbotos ar šo ierīci).

Atbalstītie formāti:

- USB vai atmiņas failu formāts FAT12, FAT16, FAT32 (sektora izmērs: 512 baiti);
- MP3 bitu pārraides ātrums (datu ātrums): 32-320 kbps un mainīgs bitu pārraides ātrums;
- WMA versija 9 vai agrāka;
- Maksimālais direktoriu apakšlīmeņu skaits: 8;
- Albumu/mapju maksimālais skaits: 99;
- Ierakstu/virsrakstu maksimālais skaits: 999;
- ID3 tagu versija 2.0 vai jaunāka;
- Failu nosaukums unikodā UTF8 (maksimālais garums: 128 baiti).

Neatbalstītie formāti:

- Tukši albumi: tukšs albums ir albums, kas nesatur MP3/WMA failus, un tas netiek parādīts displejā.
- Faili, kas ir ierakstīti neatbalstītā formātā, tiek izlaisti. Piemēram, Word dokumenti (.doc) vai MP3 faili ar paplašinājumu .dlf tiek ignorēti un netiek atskaņoti.
- AAC, WAV, PCM audiofaili.
- DRM aizsargāti WMA faili (.wav, .m4a, .m4p, .mp4, .aac).
- WMA faili Lossless formātā.

Apkope

Ierīces korpusa tīrīšana

- Lai notīrītu ierīces korpusu, lietojiet mitru drāniņu, kas mazliet samitrināta ar maigu tīrīšanas līdzekli. Nelietojiet tīrīšanas līdzekļus, kas satur alkoholu, spirtu, amonjaku, benzīnu vai abrazīvas vielas.

Disku tīrīšana

- Ja disks ir kļuvis netīrs, tad notīriet to ar mīkstu drāniņu. Tīriet disku virzienā no centra uz malu.



... Informācija par precī

- Neizmantojiet tādus šķīdinātājus kā benzolu, atšķaidītāju, komerciāli pieejamos tīršanas līdzekļus vai antistatiskos aerosolus, kas paredzēti analogo ierakstu (skaņu plašu) tīršanai.

Diska lēcas tīršana

- Pēc ilgstošas lietošanas pie diska lēcas var sakrāties netīrumi vai putekļi. Lai nodrošinātu labu atskaņošanas kvalitāti, notīriet diska lēcu ar Philips kompaktdisku lēcu tīršanas līdzekli vai jebkuru citu komerciāli pieejamo tīrītāju. Ievērojiet norādījumus, kas ir pievienoti tīrītājam.

Magnetofona galviņu un lentes celiņu tīršana

- Lai nodrošinātu kvalitatīvu atskaņošanu, notīriet galviņas **A**, kabestānu(-us) **B** un piespiedējveltnīti(-šus) **C** pēc katrām 50 kasetes darbības stundām.
- Izmantojiet kokvilnas tamponu, kas mazliet samitrināts ar tīršanas šķidrumu vai alkoholu.

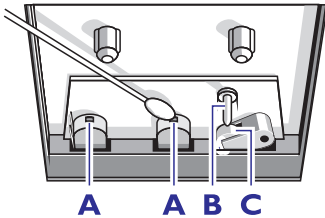

- Jūs arī varat notīrīt galviņas, vienreiz atskaņojot tīrāmo kaseti.

Galviņu atmagnetizēšana

- Izmantojiet atmagnetizēšanas kaseti, kas ir pieejama pie jūsu pārdevēja.

9. Darbības traucējumu novēršana



Brīdinājums

- Nekādā gadījumā nenoņemiet šīs ierīces korpusu.

Nekādā gadījumā nemēģiniet salabot ierīci pats, jo tas anulēs garantiju.

Ja ierīces lietošanas laikā rodas tās darbības traucējumi, pirms sazināties ar servisa centru, lūdzu, vispirms pārbaudiet tālāk uzskaitītos punktus. Ja problēma netiek atrisināta, dodieties uz Philips interneta vietni (www.philips.com/support). Kad sazināties ar Philips, pārliedzinieties, vai ierīce atrodas netālu un vai jums ir pieejami modeļa un sērijas numuri.

Nav barošanas padeves

- Pārliedzinieties, vai ir pareizi pievienots ierīces barošanas vads.
- Pārliedzinieties, vai elektrotīkla rozetē ir elektrība.
- Pārliedzinieties, vai baterijas ir ievietotas pareizi.

Nav skaņas vai ir slikta skaņas kvalitāte

- Noregulējiet skaļumu.

Ierīce nereaģē

- Atvienojiet barošanas vada kontaktdakšu no elektrotīkla rozetes, pēc tam pievienojiet to atpakaļ un vēlreiz ieslēdziet ierīci.
- Elektroenerģijas taupīšanas nolūkā ierīce automātiski izslēdzas 15 minūtes pēc ieraksta atskaņošanas beigām, ja netiek nospiests neviens vadības taustiņš.

Slikta kasetes skaņas kvalitāte

- Pārliedzinieties, vai galviņas kasetes nodalījumā ir tīras.

Tālvadības pults nestrādā

- Pirms nospiegt jebkuru funkciju izvēles taustiņu, vispirms izvēlieties atskaņošanas avotu ar tālvadības pulti, nevis ar taustiņiem uz galvenās ierīces.
- Samaziniet attālumu starp tālvadības pulti un galveno ierīci.
- Ievietojiet bateriju atbilstoši norādītajai polaritātei (+/-).

... Darbības traucējumu novēršana

- Nomainiet bateriju.
- Mērkājiet tālvadības pulti tieši uz tālvadības sensoru galvenās ierīces priekšpusē.

USB ierīce netiek atbalstīta

- Šī USB ierīce nav saderīga ar atskaņotāju. Lūdzu, lietojiet citu USB ierīci.

Disks netiek uzverts

- Ievietojiet disku.
- Pārbaudiet, vai disks nav ievietots otrādi.
- Uzgaidiet, līdz iztvaikos uz lēcas kondensējies mitrums.
- Nomainiet vai notīriet disku.
- Lietojiet pabeigtu (finalizētu) kompaktdisku vai pareiza formāta disku.

Slihta radio uztveršana

- Palieliniet attālumu starp ierīci un jūsu televizoru vai videomagnetofonu.
- Pilnībā izvelciet FM antenu.

10. Jūsu ievērošanai



Šī ierīce atbilst Eiropas Savienības noteikumiem par radiotraucējumiem.

Jebkādas Philips Consumer Lifestyle tieši neapstiprinātas ierīces izmaiņas vai modifikācijas var liegt lietotājam ierīces turpmākas izmantošanas tiesības.



Jūsu ierīce ir izstrādāta un izgatavota, izmantojot augstas kvalitātes materiālus un sastāvdaļas, kurus var pārstrādāt un lietot atkārtoti.



Ja ierīce ir marķēta ar īpašu simbolu – pārsvītrotu atkritumu konteineru, tas nozīmē, ka tā atbilst Eiropas Savienības direktīvas 2002/96/EK prasībām.

Lūdzu, noskaidrojiet informāciju par vietējo elektrisko un elektronisko iekārtu atsevišķas savākšanas sistēmu.

Lūdzu, rīkojieties saskaņā ar vietējiem noteikumiem un neizmetiet nolietotās elektroierīces kopā ar parastiem sadzīves atkritumiem. Pareiza jūsu nolietotās elektroierīces utilizācija palīdzēs novērst iespējamo kaitējumu apkārtējai videi un cilvēku veselībai.



Jūsu ierīce satur baterijas, uz kurām attiecas Eiropas Savienības direktīvas 2006/66/EK prasības. Tā nosaka, ka baterijas nedrīkst izmest kopā ar parastiem sadzīves atkritumiem. Lūdzu, noskaidrojiet informāciju par vietējo bateriju atsevišķas savākšanas sistēmu, jo pareiza to utilizācija palīdzēs novērst iespējamo kaitējumu apkārtējai videi un cilvēku veselībai.

Vides aizsardzībai

Ražotājs ir izvairījies no visa nevajadzīgā iepakojuma lietošanas. Ierīces iepakojums ir izveidots tā, lai to varētu viegli sadalīt triju veidu materiālos: kartonā (kaste), putu polistirolā (amortizācijas materiāls) un polietilēnā (maisīņi, aizsargājošā loksne).

Šī ierīce sastāv no materiāliem, kurus ir iespējams pārstrādāt un lietot atkārtoti, ja tās izjaukšanu veic specializētā uzņēmumā.

Lūdzu, ievērojiet vietējos noteikumus par iepakojuma materiālu, izlietoto bateriju un nolietoto iekārtu utilizāciju.

Šī ierīce ir marķēta ar sekojošām uzlīmēm:



II izolācijas klases simbols



Šis simbols norāda, ka ierīcei ir dubultās izolācijas sistēma.



**Esiet atbildīgi
Ievērojiet autortiesības**

Ar autortiesībām aizsargātu materiālu, tajā skaitā datorprogrammu, failu, pārraižu un skaņu ierakstu neatļautu kopiju veidošana var būt autortiesību pārkāpums un krimināli sodāms nodarījums. Šo ierīci nedrīkst izmantot šādiem mērķiem.



"USB-IF" logotipi ir "Universal Serial Bus Implementers Forum" Inc. preču zīmes.



"Windows Media" un "Windows" logotipi ir "Microsoft Corporation" preču zīmes vai reģistrētas preču zīmes ASV un/vai citās valstīs.



Piezīme

- Identifikācijas datu plāksnīte atrodas ierīces apakšā.

A series of horizontal dotted lines for writing notes.

Specifikācijas var tikt mainītas bez paziņojuma.

© 2012 Koninklijke Philips Electronics N.V.

Visas tiesības patur autors.

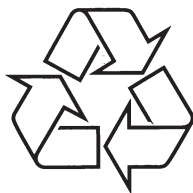

Apmeklējiet Philips Internetā
<http://www.philips.com>