

---

**LV** Veļas mašīna  
**SK** Práčka

---

Lietošanas instrukcija  
Návod na používanie

2  
22



**Electrolux**

## SATURS

1. DROŠĪBAS INFORMĀCIJA.....	3
2. DROŠĪBAS NORĀDĪJUMI.....	4
3. IZSTRĀDĀJUMA APRAKSTS.....	6
4. VADĪBAS PANELIS.....	6
5. PROGRAMMU TABULA.....	7
6. PATĒRIŅA LIELUMI.....	9
7. IESPĒJAS.....	10
8. IESTATĪTIE PARAMETRI.....	11
9. PIRMS PIRMĀS IESLĒGŠANAS.....	12
10. IZMANTOŠANA IKDIENĀ.....	12
11. PADOMI UN IETEIKUMI.....	15
12. KOPŠANA UN TĪRĪŠANA.....	16
13. PROBLĒMRISINĀŠANA.....	18
14. TEHNISKIE DATI.....	21

## MĒS DOMĀJAM PAR JUMS

Pateicamies, ka iegādājāties Electrolux ierīci. Ierīces ražošanā un modernizēšanā uzkrāta gadu desmitiem ilga pieredze. Tā radīta pārdomāta un mūsdienīga, tieši kā jums. Katru reizi to lietojot, varat būt pārliecināti, ka gūsiet labus rezultātus. Laipni lūdzam Electrolux!

**Apmeklējiet mūsu mājas lapu:**



Atrašanās lietošanas padomus, brošūras, informāciju par traucējumu novēršanu un apkopi:

**[www.electrolux.com/webselfservice](http://www.electrolux.com/webselfservice)**



Reģistrējiet savu produktu, lai uzlabotu pakalpojumu:

**[www.registerelectrolux.com](http://www.registerelectrolux.com)**



legādājieties ierīcei oriģinālās rezerves daļas, materiālus un piederumus:

**[www.electrolux.com/shop](http://www.electrolux.com/shop)**

## KLIENTU APKALPOŠANA UN PAKALPOJUMI

Iesakām izmantot oriģinālās rezerves daļas.

Sazinoties ar apkalpes dienestu, pārliecinieties, vai jums ir šādi dati: Modelis, izstrādājuma Nr., sērijas numurs.

Šo informāciju var atrast tehnisko datu plāksnītē.

 Drošības informācija brīdinājumam un piesardzībai

 Vispārēja informācija un padomi

 Informācija par apkārtējo vidi

Izmaiņu tiesības rezervētas.

# 1. ⚠️ DROŠĪBAS INFORMĀCIJA

Pirms ierīces uzstādīšanas un lietošanas rūpīgi izlasiet pievienotos norādījumus. Ražotājs neatbild par savainojumiem un bojājumiem, kas radušies ierīces nepareizas uzstādīšanas vai izmantošanas rezultātā. Glabājiet šīs instrukcijas drošā, pieejamā vietā, lai tās varētu izmantot nākotnē.

## 1.1 Bērnu un nespējīgu cilvēku drošība

- Šo ierīci drīkst izmantot bērni no 8 gadu vecuma un cilvēki ar ierobežotām fiziskām, sensorām vai garīgām spējām, vai pieredzes un zināšanu trūkumu atbildīgās personas uzraudzībā vai, ja tie ir informēti par ierīces drošu lietošanu un izprot potenciālos riskus.
- Neļaujiet bērniem rotaļāties ar ierīci.
- Bērni līdz 3 gadu vecumam nedrīkst tuvoties ierīcei tās darbības laikā.
- Neļaujiet bērniem tuvoties iepakojumam un atbrīvojieties no tā attiecīgi.
- Glabājiet mazgāšanas līdzekļus bērniem nepieejamās vietās.
- Neļaujiet bērniem un mājdzīvniekiem atrasties ierīces durvju tuvumā, ja tās ir atvērtas.
- Bērni nedrīkst tīrīt ierīci un veikt tās apkopi bez uzraudzības.

## 1.2 Vispārīgi drošības norādījumi

- Nemainiet šīs ierīces specifikācijas.
- Nepārsniedziet maksimālo ievietojamo veļas svaru – 6 kg (skatiet sadaļu "Programmu tabula").
- Ūdens spiedienam ūdens ieplūdes punktā no savienojuma ir jābūt no 0,5 bar (0,05 MPa) līdz 8 bar (0,8 MPa).
- Ventilācijas atveres pamatnē (ja tādas ir) nedrīkst aizsegt ar paklāju vai citu grīdas segumu.

- Ierīci pievieno ūdens padevei ar komplektā iekļautajiem jaunajiem šļūteņu cauruļu komplektiem vai citiem pilnvarota servisa centra piegādātiem jauniem šļūteņu komplektiem.
- Jau lietotu cauruļu komplektus nedrīkst izmantot atkārtoti.
- Ja elektrības padeves vads ir bojāts, lai izvairītos no elektrības trieciena riska, to jānomaina ražotājam, autorizētajam servisa centram vai citam kvalificētam speciālistam.
- Pirms apkopes izslēdziet ierīci un atvienojiet spraudkontakta no elektrotīkla.
- Ierīces tīrīšanai neizmantojiet augstspiediena ūdens strūklu un/vai tvaiku.
- Tīriet ierīci ar mitru drānu. Izmantojiet tikai neitrālus mazgāšanas līdzekļus. Neizmantojiet abrazīvus izstrādājumus, abrazīvus sūkļus, šķīdinātājus vai metāla priekšmetus.

## 2. DROŠĪBAS NORĀDĪJUMI

### 2.1 Uzstādīšana

- Noņemiet iesaiņojuma materiālus un transportēšanai paredzētās skrūves.
- Glabājiet transportēšanai paredzētās skrūves drošā vietā. Ja ierīce vēlāk jāpārvieto, tās atkārtoti jāievieto, lai nofiksētu tilpni, lai novērstu iekšējus ierīces bojājumus.
- Vienmēr uzmanīgi pārvietojiet ierīci, jo tā ir smaga. Vienmēr izmantojiet drošības cimdus un ierīces komplektācijā iekļautos apavus.
- Neuzstādiet un nelietojiet bojātu ierīci.
- Ievērojiet kopā ar ierīci piegādātos uzstādīšanas norādījumus.
- Neuzstādiet un nelietojiet ierīci vietā, kur temperatūra ir zemāka par 0 °C un kur tā ir pakļauta nokrišņu iedarbībai.
- Virsmai, uz kuras ierīci paredzēts uzstādīt, jābūt līdzenai, stabilai, karstumizturīgai un tīrai.
- Pārliecinieties, ka starp ierīci un grīdu cirkulē gaiss.

- Noregulējiet kājiņas, lai nodrošinātu nepieciešamo atstarpi starp ierīci un grīdas segumu.
- Neuzstādiet ierīci vietā, kur ierīces vāku nevar atvērt līdz galam.
- Nelieciet zem ierīces trauku ūdens savākšanai iespējamās noplūdes gadījumā. Sazinieties ar pilnvaroto servisa centru, lai pārliecinātos, kādus piederumus var lietot.

### 2.2 Elektrības padeves pieslēgšana

- Ierīce jābūt iezemētai.
- Vienmēr izmantojiet pareizi uzstādītu, drošu kontaktlīdzdu.
- Pārliecinieties, ka informācija uz tehnisko datu plāksnītes atbilst jūsu elektrosistēmas parametriem. Ja neatbilst, sazinieties ar elektriķi.
- Nelietojiet daudzkontakta adapterus vai pagarinātājus.
- Rīkojieties uzmanīgi, lai nesabojātu kontaktspraudni un strāvas vadu. Ja

- iekārtas elektropadeves kabeli nepieciešams nomainīt, to jāveic tuvākajā autorizētajā servisa centrā.
- Pieslēdziet kontaktspraudni kontaktligzdai tikai uzstādīšanas beigās. Pārbaudiet, vai pēc uzstādīšanas kontaktspraudnim var brīvi piekļūt.
  - Neaiztieciot strāvas kabeli vai spraudkontakta ar slapjām rokām.
  - Nekad neatslēdziet ierīci no tīkla, velkot aiz barošanas kabeļa. Vienmēr velciet aiz spraudkontakta.
  - Ierīce atbilst Eiropas Savienības direktīvām.

### 2.3 Ūdens padeves pieslēgšana

- Nesabojājiet ūdens šļūtenes.
- Pirms pievienošanas jaunām caurulēm, ilgāku laiku neizmantotām caurulēm, labotām caurulēm vai caurulēm, kurām pievienotas jaunas ierīces (ūdens skaitītāji u.c.), ļaujiet ūdenim tecēt, kamēr tas ir tīrs un skaidrs.
- Pārbaudiet, vai nav redzamas ūdens noplūdes pirmās ierīces lietošanas reizes laikā un pēc tās.

### 2.4 Pielietojums



#### **BRĪDINĀJUMS!**

Pastāv risks gūt savainojumus, elektrošoku, izraisīt ugunsgrēku, apdegumus vai ierīces bojājumus.

- Šī iekārta paredzēta tikai izmantošanai mājās.
- Ievērojiet drošības norādījumus uz mazgāšanas līdzekļa iepakojuma.
- Neievietojiet ierīcē, neturiet tās tuvumā vai uz tās viegli uzliesmojošas vielas vai ar viegli uzliesmojošām vielām piesūcinātus priekšmetus.
- Pārliecinieties, ka no veļas ir izņemti visi metāla priekšmeti.

### 2.5 Servisa izvēlne

- Lai salabotu ierīci, sazinieties ar pilnvarotu servisa centru.
- Lietojiet tikai oriģinālas rezerves daļas.

### 2.6 Ierīces utilizācija



#### **BRĪDINĀJUMS!**

Pastāv savainošanās vai nosmakšanas risks.

- Atvienojiet ierīci no elektropadeves un ūdens padeves.
- Nogrieziet strāvas kabeli netālu no ierīces un utilizējiet to.
- Noņemiet durvju fiksatoru, lai bērni vai mājdzīvnieki nevarētu ierāpties veļas žāvētāja tilpnē un tur sevi ieslēgt.
- Utilizējiet ierīci saskaņā ar WEEE Direktīvu par elektrisko un elektronisko iekārtu atkritumiem.

## 3. IZSTRĀDĀJUMA APRAKSTS

### 3.1 Ierīces kopskats

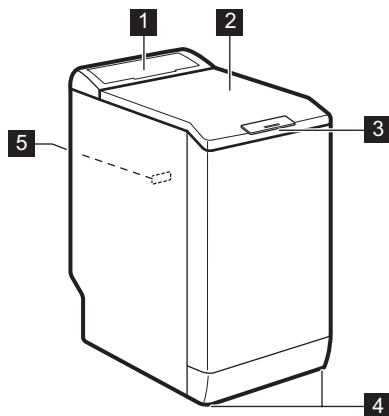

- 1 Vadības panelis
- 2 Vāks
- 3 Vāka rokturis
- 4 Kājiņas ierīces līmeņošanai
- 5 Datu plāksnīte

## 4. VADĪBAS PANELIS

### 4.1 Vadības paneļa apraksts

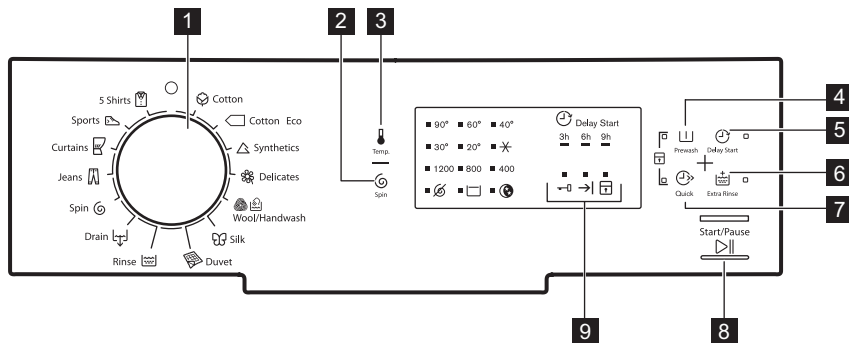

- 1 Programmu izvēles pārslēgš
- 2 Apgrīzietņu samazināšanas skārienjūtīgais taustiņš (Veļas izgrīšana)
- 3 Temperatūras skārienjūtīgais taustiņš (Temperatūra)
- 4 Priekšmazgāšanas skārienjūtīgais taustiņš (Mērcēšana)
- 5 Atliktā starta skārienjūtīgais taustiņš (Atliktais starts)
- 6 Papildu skalošanas skārienjūtīgais taustiņš (Papildu skalošana)
- 7 Ātrais skārienjūtīgais taustiņš (Ātrā)
- 8 Sākt/pauze skārienjūtīgais taustiņš (Sākt/Pauze)
- 9 Programmas statusa indikators:  
Bloķētu durvju indikators  
Beigu cikla indikators

Bērnu drošības funkcijas indikators

















## 5. PROGRAMMU TABULA

Programma Temperatūras diapazons	Maksimālais veļas daudz- ums Maksimālais veļas izgrie- šanas ātrums	Programmas apraksts (Veļas un netīrības pakāpes veids)
Kokvilna 90 °C - mazgā- šana aukstā ūdenī	6 kg 1200 apgr./ min.	<b>Balta un krāsaina kokvilna.</b> Vidēji netīri un ne- daudz netīri.
Kokvilnas ekonomiskā <sup>1)</sup> 60 °C - 40 °C	6 kg 1200 apgr./ min.	<b>Balti kokvilnas audumi un krāsnoturīgi kokvil- nas audumi.</b> Vidēji netīri. Samazinās enerģijas patēriņš un palielinās mazgāšanas programmas ilgums.
Sintētika 60 °C - mazgā- šana aukstā ūdenī	2,5 kg 1200 apgr./ min.	<b>Sintētikas vai jauktu audumu apģērbi.</b> Vidēji netīri.
Smalkveļa 40 °C - mazgā- šana aukstā ūdenī	2,5 kg 1200 apgr./ min.	<b>Smalki audumi, tādi kā akrils, viskoze, polies- ters.</b> Vidēji netīri.
Vilna/ mazgāšana ar rokām 40 °C - mazgā- šana aukstā ūdenī	1 kg 1200 apgr./ min.	<b>Veļas mazgājamā mašīnā mazgājami vilnas, ar rokām mazgājami vilnas un smalki audumi ar kopšanas simbolu "mazgāt ar rokām".<sup>2)</sup></b>
Zīds 30 °C	1 kg 800 apgr./min.	Saudzīga mazgāšanas programma, kas piemēro- ta zīdam un audumiem, kuru sastāvā ir sintē- tika.
Sega 60 °C - 30 °C	2 kg 800 apgr./min.	Īpaša programma vienai sintētiskai segai, dūnu gultas pārklājam, segas pārvalkam u.c.
Skalošana	6 kg 1200 apgr./ min.	Lai skalotu un izgrieztu veļu. <b>Visi audumi,</b> izņe- mot vilnas izstrādājumus un smalkveļu. Samazi- niet izgriešanas ātrumu atbilstoši veļas veidam.
Ūdens izsūk- nēšana	6 kg	Lai izsūknētu ūdeni no veļas tīlpnes. <b>Visi audu- mi.</b>





Programmas								
	■	■				■		
	■					■		
	■	■	■			■		■
						■		
	■					■		
	■	■	■		■	■	■	■
	■	■	■			■	■	■
	■	■				■		
	■	■				■		

1) Iestatot Ātrā iespēju, iesakām samazināt mazgājamās veļas daudzumu. Var ielādēt pilnu, tomēr tas nedos labu mazgāšanas rezultātu. Ieteicamais ielādes daudzums: kokvilna: 3 kg, sintētika un smalkveļa: 1,5 kg.

## 5.1 Woolmark Apparel Care - Zils



Uzņēmums "Woolmark Company" ir atzinis šīs mašīnas vilnas mazgāšanas





programmu par piemērotu vilnas apģērbi, kuriem uz etiķetes norādīts, ka tie jāmazgā ar rokām, mazgāšanai ar nosacījumu, ka šie apģērbi tiek mazgāti saskaņā ar veļas mazgājamās mašīnas ražotāja norādījumiem. Ievērojiet norādījumus par žāvēšanu un citus ar mazgāšanu saistītos norādījumus, kas norādīti uz veļas informatīvajām etiķetes. M1145

Apvienotajā Karalistē, Īrijā, Honkongā un Indijā Woolmark simbols ir sertifikācijas zīme.

## 6. PATĒRIŅA LIELUMI



Dati šajās tabulās ir aptuveni. Datus var mainīt dažādi cēloņi: veļas daudzums un veids, ūdens un apkārtējās vides temperatūra.

Programmas	Ielāde (kg)	Energijas patēriņš (kWh)	Ūdens patēriņš (litri)	Aptuvenais programmas ilgums (minūtēs)	Atlikušais mitrums (%) <sup>1)</sup>
Kokvilna 60 °C	6	1,10	56	180	53
Kokvilna 40 °C	6	0,65	54	150	53
Sintētika 40 °C	2,5	0,45	46	105	35
Smalkveļa 40 °C	2,5	0,55	46	90	35
Vilna/mazgāšana ar rokām 30 °C <sup>2)</sup>	1	0,35	50	65	30
<b>Standarta kokvilnas programmas</b> 					
Standarta 60 °C kokvilna 	6	0,96	45	240	53
Standarta 60 °C kokvilna 	3	0,62	37	149	53
Standarta 40 °C kokvilna 	3	0,50	37	136	53

1) Izgriešanas programmas beigās.

2) Nav pieejams dažiem modeļiem.

Izslēgtā režīmā (W)	Atstāts ieslēgtā režīmā (W)
0.48	0.48
Tabulā iepriekš minētā informācija ir saskaņā ar ES Komisijas regulu 1015/2010, ar ko īsteno direktīvu 2009/125/EK.	

## 7. IESPĒJAS

### 7.1 Temperatūra

Nospiediet šo taustiņu, lai mainītu noklusējuma temperatūru.

Indikators  = auksts ūdens.

Iestatītās temperatūras indikators iedegas.

### 7.2 Veļas izgriešana

Ar šo iespēju var mainīt noklusēto izgriešanas ātrumu.

Iestatītā ātruma indikators iedegas.

### Veļas izgriešanas papildiespējas:

#### Bez veļas izgriešanas

- Iestatiet šo iespēju visu veļas izgriešanas fāžu deaktivizēšanai. Ir pieejama tikai ūdens izsūknēšanas fāze.
- Iedegsies attiecīgais indikators.
- Iestatiet šo iespēju ļoti smalkiem audumiem.
- Dažām mazgāšanas programmām skalošanas fāze patērē vairāk ūdens.

#### Skalošanas pauze

- Iestatiet šo iespēju, lai novērstu auduma burzīšanos.
- Iedegsies attiecīgais indikators.
- Programmai beidzoties, veļas tilpnē palicis ūdens.
- Veļas tilpne regulāri griežas, lai novērstu veļas burzīšanos.
- Vāks paliek bloķēts. Lai atbloķētu vāku, nepieciešams izsūknēt ūdeni.

**i** Lai noskaidrotu, kā izsūknēt ūdeni, skatiet sadaļu „Programmas beigās”.

### Nakts režīms

- Iestatiet šo iespēju, lai novērstu visas veļas izgriešanas fāzes un veiktu kļušu mazgāšanu.
- Skalošanas fāzē patērē vairāk ūdens dažām mazgāšanas programmām.
- Iedegsies attiecīgais indikators.
- Mazgāšanas programma tiek pārtraukta ar ūdeni veļas tilpnē. Veļas tilpne regulāri griežas, lai novērstu veļas burzīšanos.
- Vāks paliek bloķēts. Lai atbloķētu vāku, nepieciešams izsūknēt ūdeni.

**i** Lai noskaidrotu, kā izsūknēt ūdeni, skatiet sadaļu „Programmas beigās”.

### 7.3 Mērcēšana

Ar šo iespēju var pievienot mazgāšanas programmai priekšmazgāšanas fāzi.



## 8. IESTATĪTIE PARAMETRI

### 8.1 Ierīce bērnu aizsardzībai

Šī iespēja neļauj bērniem spēlēties ar vadības paneli.

- Lai **ieslēgtu/izslēgtu** šo iespēju, nospiediet  un  vienlaicīgi, līdz indikators  **iedegas/nodzīst**.

Jūs varat aktivizēt šo iespēju:

- Pēc  nospiešanas: iespējas un programmu pārslēgs ir nobloķēts.
- Pirms  nospiešanas: ierīce nesāks darboties.

Izmantojiet šo iespēju ļoti reti, lai veļai.

Izvēloties šo iespēju, palielinās programmas ilgums.

Iedegsies attiecīgais indikators.

### 7.4 Atliktais starts

Ar šo iespēju jūs varat atlikt programmas startu par 9, 6 vai 3 stundām.

Izgaismojas iespējas un iestatītās vērtības indikators.

### 7.5 Papildu skalošana

Ar šo iespēju var pievienot mazgāšanas programmai papildu skalošanas fāzes.

Izmantojiet šo iespēju, mazgājot veļu personām, kurām ir alerģija pret mazgāšanas līdzekļiem, un rajonos ar mīkstu ūdeni.

Iedegsies attiecīgais indikators.

### 7.6 Ātrā

Ar šo iespēju var samazināt programmas ilgumu.



Izmantojiet šo iespēju apģērbiem, kas ir tikai nedaudz netīri, vai lai atsvaidzinātu apģērbus.

Iedegsies attiecīgais indikators.

### 8.2 Skaņas signāli

Skaņas signāls atskan, ja:

- Programma tiek pabeigta;
- Ierīces darbībā radušies traucējumi.

Lai **deaktivizētu/aktivizētu** skaņas signālus, vienlaikus pieskarieties  un  un turiet tos piespiestus 6 sekundes.

**i** Ja deaktivizējat skaņas signālus, ierīces darbības traucējumu gadījumā tie turpina skanēt.

## 9. PIRMS PIRMĀS IESLĒGŠANAS

1. Iepildiet nodalījumā nelielu daudzumu mazgāšanas līdzekļa mazgāšanas fāzei.
2. Iestatiet un iedarbiniet kokvilnas programmu ar augstāko temperatūru, neievietojot ierīcē veļu.

Šādi no veļas tīlpnes tiek izfīrīti visi iespējamie netīrumi.

## 10. IZMANTOŠANA IKDIENĀ



**BRĪDINĀJUMS!**  
Skatiet sadaļu "Drošība".

### 10.1 Veļas ievietošana

1. Atveriet ierīces vāku.
  2. Nospiediet **A** taustiņu.
- Veļas tīlpne atveras automātiski.
3. Ievietojiet veļu tīlpnē, liekot katru apģērba gabalu atsevišķi.
  4. Izpuriniet drēbes, pirms ieliekat tās ierīcē.

Nelieciet tīlpnē pārāk daudz veļas.

5. Aizveriet veļas tīpni un vāku.

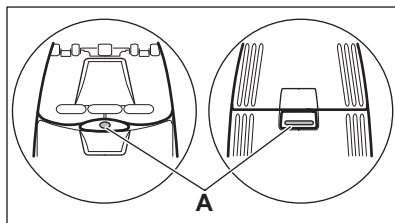

**UZMANĪBU!**  
Pirms ierīces vāka aizvēršanas pārļiecinieties, ka tīlpne aizvērta pareizi.

### 10.3 Mazgāšanas līdzekļa nodalījumi



**UZMANĪBU!**  
Izmantojiet veļas mazgājamai mašīnai piemērotus mazgāšanas līdzekļus.



Vienmēr ievērojiet instrukcijas, kas norādītas uz mazgāšanas līdzekļu iepakojuma.

### 10.2 Mazgāšanas līdzekļa un papildlīdzekļu lietošana

1. Mazgāšanas līdzekļa un auduma mīkstinātāja iepildīšana.
2. Ielieciet mazgāšanas līdzekli un auduma mīkstinātāju attiecīgajos nodalījumos.

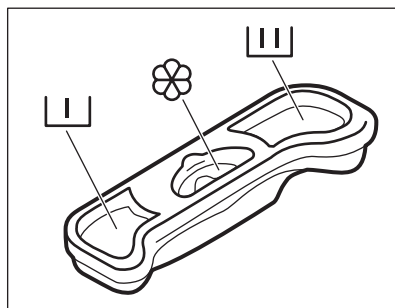

Mazgāšanas līdzekļa nodalījums priekšmazgāšanas fāzei.



Mazgāšanas līdzekļa nodalījums mazgāšanas fāzei.



Šķidro veļas kopšanas līdzekļu (auduma mīkstinātājs, cietinātājs) nodalījums.

Atzīme **M** ir maksimālais līmenis šķidrājiem veļas kopšanas līdzekļiem.

## 10.4 Programmas iestatīšana

1. Pagrieziet programmu pārslēgu un iestatiet mazgāšanas programmu:
  - Indikators mirgo.
2. Nepieciešamības gadījumā mainiet temperatūru un izgiešanas ātrumu vai pieejamās iespējas. Ieslēdzot kādu iespēju, iedegsies iestatītās iespējas indikators.



Ja iestatāt kaut ko nepareizi, indikators mirgo sarkanā krāsā.

## 10.5 Programmas aktivizēšana, neizmantojot atlikto startu

Nospiediet .

- Rādītājs pārtrauc mirgot un paliek degam.
- Programma sākas, vāks bloķējas, indikators ir izgaismots.
- Drenāžas sūkņi var darboties uz īsu laiku mazgāšanas cikla sākumā.

## 10.6 Programmas aktivizēšana, izmantojot atlikto startu

1. Nospiediet , lai iestatītu vēlamo pauci. Deg attiecīgā atliktā laika indikators. Deg indikators.
2. Nospiediet :
  - Ierīce uzsāk laika atskaitīšanu.
  - Kad laiks ir pagājis, programma automātiski aktivizējas.



Jūs varat atcelt vai mainīt atliktā starta iestatījumu pirms nospiešanas.

Lai atceltu atlikto startu:

- a. Piespiediet , lai iestatītu ierīci pauzes režīmā.
- b. Nospiediet , kamēr iestatītā atliktā starta indikators nodziest.

Piespiediet atkārtoti, lai nekavējoties aktivizētu programmu.

## 10.7 Programmas pārtraukšana un iespēju maiņa

Jūs varat mainīt tikai dažas iespējas, pirms tās sākušas darboties.

1. Nospiediet . Sāk mirgot indikators.
2. Mainiet iespējas.
3. Nospiediet vēlreiz. Programmas darbība turpinās.

## 10.8 Aktivizētās programmas atcelšana

1. Pagrieziet programmu pārslēgu pozīcijā , lai atceltu programmu un izslēgtu ierīci.
2. Atkārtoti pagrieziet programmu pārslēgu, lai ieslēgtu ierīci. Tagad varat iestatīt jaunu mazgāšanas programmu.



Pirms jaunas programmas sākšanas, ierīce varētu izsūknēt ūdeni. Šādā gadījumā pārliecinieties, ka mazgāšanas līdzekļa nodalījumā vēl ir mazgāšanas līdzeklis, ja nav, vēlreiz uzpildiet mazgāšanas līdzekli.

## 10.9 Vāka atvēršana

Kad darbojas programma vai aktivizēts atliktais starts, ierīces vāks ir nobloķēts.

Deg indikator.



### UZMANĪBU!

Ja temperatūra vai ūdens līmenis veļas tilpnē ir pārāk augsts, vāku atvērt nav iespējams.

**Atveriet vāku pirmo 10 cikla darbības minūšu laikā un kad darbojas atliktais starts:**

1. Nospiediet lai nopauzētu ierīci.
2. Pagaidiet, līdz vāka bloķēšanas indikators nodziest.
3. Tagad varat atvērt vāku.
4. Aizveriet vāku un piespiediet vēlreiz. Programma (vai atliktais starts) turpina darbību.

**Atveriet vāku programmas darbības laikā:**

1. Pagrieziet programmu pārlēgu pozīcijā lai izslēgtu ierīci.
2. Nogaidiet dažas minūtes, tad atveriet ierīces vāku.
3. Aizveriet vāku un iestatiet programmu vēlreiz.

## 10.10 Programmas beigās

- Ierīces darbība apstājas automātiski.
- Atskan skaņas signāli, ja tie ir aktivizēti.
- Taustiņa indikators nodziest.
- Vāka bloķēšanas indikators nodziest.
- Deg indikators.

- Tagad varat atvērt vāku.
- Izņemiet veļu no ierīces.
- Pārliecinieties, ka veļas tilpne ir tukša.
- Aizgrieziet ūdens krānu.
- Pagrieziet programmu pārlēgu pozīcijā lai izslēgtu ierīci.
- Turiet vāku pusvirus, lai ierīcē neveidotos pelējums un smakas.

**Mazgāšanas programma beigusies, taču veļas tilpnē vēl aizvien ir ūdens:**

- Veļas tilpne regulāri griežas, lai novērstu veļas burzīšanos.
- Vāka bloķēšanas indikators deg. Mirgo indikators. Vāks paliek bloķēts.
- Lai atvērtu vāku, nepieciešams izsūknēt ūdeni.

**Lai izsūknētu ūdeni:**

1. Ja nepieciešams, samaziniet izgriešanas ātrumu. Ja iestatāt , ierīce tikai izsūknēs ūdeni.
2. Nospiediet . Ierīce izsūknē ūdeni un izgriež veļu.
3. Kad programmas darbība beigusies un vāka bloķēšanas indikators ir nodzisis, jūs varat atvērt vāku.
4. Pagrieziet programmu pārlēgu pozīcijā lai izslēgtu ierīci.



Ierīce izsūknē ūdeni un izgriež veļu automātiski pēc aptuveni 18 stundām (izņemot Veļas programmu).

## 10.11 Gaidīšanas režīms

Dažas minūtes pēc mazgāšanas programmas beigām, ja jūs neizslēdzat ierīci, aktivizējas enerģijas taupīšanas statuss.

Enerģijas taupīšanas režīms samazina enerģijas patēriņu, kad ierīce ir gaidīšanas režīmā.

- Izslēdzas visi indikatori.
- Lēnām mirgo indikators.
- Nospiediet vienu no iespējām, lai izslēgtu enerģijas taupīšanas režīmu.



Ja iestatāt programmu vai iespēju, kas beidzas ar ūdeni veļas tilpnē, enerģijas taupīšanas statusa funkcija **neieslēdzas**, lai atgādinātu, ka jānolej ūdens.

## 11. PADOMI UN IETEIKUMI

### 11.1 Veļas ielāde

- Sašķirojiet veļu šādi: baltā veļa, krāsainā veļa, sintētika, smalkveļa un vilnas izstrādājumi.
- Ievērojiet uz etiķetēm norādītās drēbju aprūpes norādes.
- Nemazgājiet kopā baltus un krāsainus apģērbus.
- Daži krāsaini apģērbi var zaudēt krāsu pirmajā mazgāšanas reizē. Ieteicam tos mazgāt atsevišķi dažas pirmās reizes.
- Aizpogājiet spilvendrānas, aiztaisiet rāvējslēdzējus, āķītšus un spiedpogas. Sasieniet jostas.
- Iztukšojiet kabatas un atlokiet atloces.
- Izgrieziet uz āru daudzslāņu audumus, vilnu un drēbes ar uzkrāsotām ilustrācijām.
- Izfīriet nopietnus traipus.
- Izmazgājiet nopietnus traipus ar īpašu mazgāšanas līdzekli.
- Rīkojieties uzmanīgi ar aizkariem. Noņemiet āķus vai ielieciet aizkarus mazgāšanas maisā vai spilvendrānā.
- Nemazgājiet apģērbus bez vilēm un apģērbus ar iegriezumiem. Izmantojiet speciālo veļas mazgāšanas maisu maziem un/vai smalkiem apģērbiem (piem., krūšturus ar stīpām, jostas, zeķbikses u.c.).
- Īpaši neliels veļas daudzums var radīt līdzsvara problēmas izgriešanas fāzes laikā. Ja tas notiek, ar rokām izkārtējiet drēbes tilpnē un iedarbiniet izgriešanas fāzi no sākuma.

### 11.2 Nopietni traipi

Dažiem traipiem ar ūdeni un mazgāšanas līdzekli nepietiks.

Mēs iesakām iepriekš apstrādāt šos traipus pirms drēbju ievietošanas ierīcē.

Jūs varat iegādāties īpašus traipu noņēmējus. Izmantojiet īpašos traipu noņēmējus, kas piemēroti traipa un auduma veidam.

### 11.3 Mazgāšanas līdzekļi un piedevas

- Lietojiet tikai veļas mazgājamām mašīnām paredzētos mazgāšanas līdzekļus un piedevas:
  - veļas pulverus visu veidu audumiem;
  - veļas pulverus maigiem audumiem (40 °C maks.) un vilnai;
  - šķidrus mazgāšanas līdzekļus programmām mazgāšanai zemās temperatūrās (60 °C maks.) visu veidu audumiem, vai īpaši tikai vilnai.
- Nejauciet kopā dažādus mazgāšanas līdzekļu veidus.
- Lai saudzētu vidi, neizmantojiet vairāk par nepieciešamo mazgāšanas līdzekļa daudzumu.
- Ievērojiet instrukcijas uz šo produktu iepakojuma.
- Izmantojiet auduma veidam un krāsai, programmas temperatūrai un neitīrības pakāpei atbilstošus produktus.
- Ja jūsu ierīce nav aprīkota ar mazgāšanas līdzekļa dozatoru ar aizbīdņa mehānismu, ielejiet šķidru mazgāšanas līdzekli dozēšanas bumbiņā (piegādā mazgāšanas līdzekļa ražotājs).

### 11.4 Ieteikumi vides aizsardzībai

- Iestatiet programmu bez priekšmazgāšanas fāzes, lai mazgātu vidēji netīru veļu.

- Vienmēr ieslēdziet mazgāšanas programmu, kad veļas mašīna ir pilna.
- Ja nepieciešams, izmantojiet traipu tīrīšanas līdzekli, iestatot programmu ar zemu temperatūru.
- Lai izmantotu pareizo mazgāšanas līdzekļa daudzumu, noskaidrojiet ūdens cietību savā mājoklī. Skatiet sadaļu "Ūdens cietība".

## 11.5 Ūdens cietība

Ja ūdens jūsu rajonā ir ciets vai vidēji ciets, mēs iesakām izmantot veļas

mazgājamām mašīnām paredzēto ūdens mīkstināšanas līdzekli. Rajonos, kur ūdens ir mīksts, ūdens mīkstināšanas līdzekli lietot nav nepieciešams.

Lai noskaidrotu ūdens cietības pakāpi savā rajonā, sazinieties ar savu vietējo ūdens piegādes uzņēmumu.

Lietojiet pareizu daudzumu ūdens mīkstinātāja. Ievērojiet instrukcijas, kas norādītas uz produktu iepakojuma.

## 12. KOPŠANA UN TĪRĪŠANA



**BRĪDINĀJUMS!**  
Skatiet sadaļu "Drošība".

### 12.1 Ārpuses tīrīšana

Tīriet ierīci tikai ar siltu ziepjūdeni. Pilnībā nosusiniet visas virsmas.



**UZMANĪBU!**  
Nelietojiet alkoholu, šķīdinātājus vai ķīmikālijas.

### 12.2 Atkaļķošana

Ja ūdens jūsu rajonā ir ciets vai vidēji ciets, mēs iesakām izmantot veļas mazgājamām mašīnām paredzēto ūdens atkaļķošanas līdzekli.

Regulāri pārbaudiet veļas tilpni, lai novērstu katlakmens un rūsas veidošanos.

Lai noņemtu rūsu, lietojiet tikai īpašus veļas mazgājamajām mašīnām paredzētus produktus. To nedrīkst darīt tajā pašā laikā, kad tiek mazgāta veļa.



Vienmēr ievērojiet instrukcijas, kas norādītas uz produktu iepakojuma.

### 12.3 Apkopes mazgāšana

Izmantojot programmas, kas lieto zemāku temperatūru, zināma daļa mazgāšanas līdzekļa paliek veļas tilpnē. Veiciet apkopes mazgāšanu regulāri. Lai to izdarītu:

- Izņemiet veļu no veļas tilpnes.
- Iestatiet kokvilnas programmu ar visaugstāko temperatūras iestatījumu un nelielu mazgāšanas līdzekļa daudzumu.

### 12.4 Vāka blīvējums

Regulāri pārbaudiet blīvējumu. Noīriet to nepieciešamības gadījumā, izmantojot amonjaka krēma tīrīšanas līdzekli, nesaskrāpējot blīvējuma virsmu,



Vienmēr ievērojiet instrukcijas, kas norādītas uz produktu iepakojuma.



## 12.5 Mazgāšanas līdzekļa dozatora tīrīšana

1.

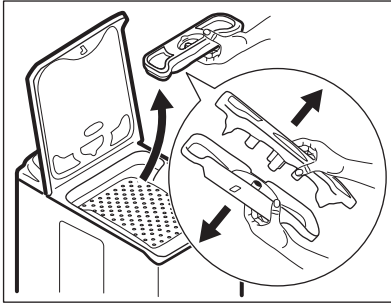

2.

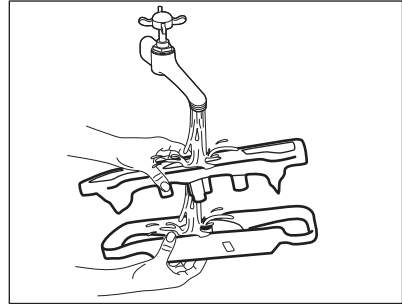

3.

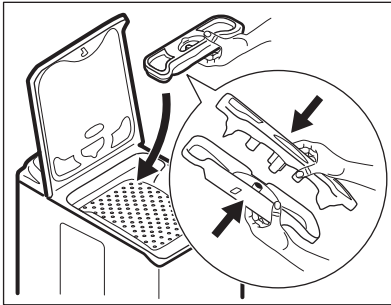

## 12.6 Aizsardzība pret sasaldāšanu

Ja ierīce uzstādīta vietā, kur gaisa temperatūra var būt zemāka par 0 °C, izlaidiet atlikušo ūdeni no ieplūdes šļūtenes un izsūkņijiet to no sūkņa.

**i** Veiciet šo procedūru arī tad, ja vēlaties veikt ūdens ārkārtas izsūkņēšanu.

1. Aizgrieziet ūdens krānu.
2. Noņemiet ūdens ieplūdes cauruli.
3. Noņemiet aizplūdes šļūteni no aizmugures balsta un noāķējiet to no izlietnes vai aizplūdes.
4. Ievietojiet noplūdes un ieplūdes šļūteņu galus tvertnē. Ļaujiet ūdenim izplūst no šīm šļūtenēm.

5. Izvēlieties ūdens izsūkņēšanas programmu un ļaujiet tai darboties līdz cikla beigām.
6. Pagrieziet programmu pārslēgu pozīcijā , lai izslēgtu ierīci.
7. Atvienojiet ierīci no elektrotīkla.



### BRĪDINĀJUMS!

Pārliecinieties, ka temperatūra ir augstāka par 0 °C, pirms atkal lietojat ierīci. Ražotājs neatbild par bojājumiem, kas radušies zemas temperatūras rezultātā.

## 12.7 Ieplūdes šļūtenes un filtra vārsta tīrīšana

1.

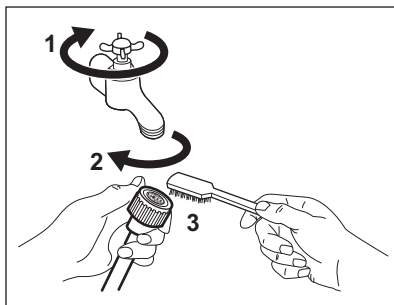

2.

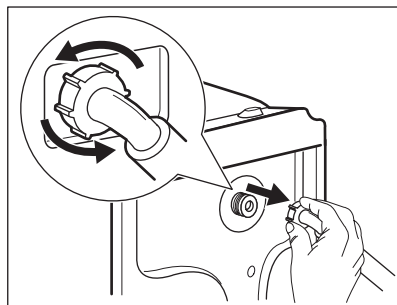

3.

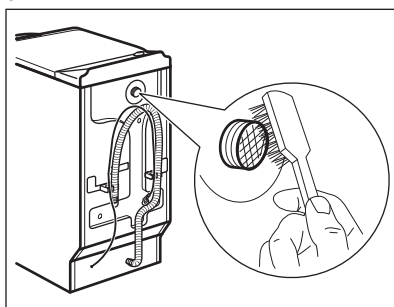

4.

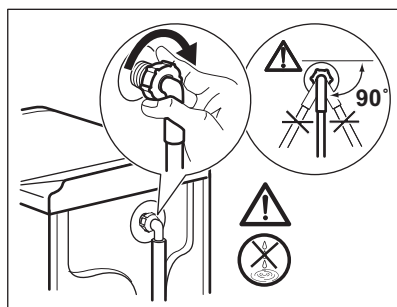

## 13. PROBLĒMRISINĀŠANA







**BRĪDINĀJUMS!**  
Skatiet sadaļu "Drošība".

### 13.1 Ievads

Ierīce nesāk darboties vai arī apstājas darbības laikā.

Vispirms mēģiniet atrast problēmas risinājumu (skatiet tabulu). Ja tas neizdodas, sazinieties ar pilnvaroto apkopes centru.

Dažu problēmu gadījumā darbojas skaņas signāli. **Sarkanais** indikators  mirgo un iedegas viens no indikatoriem, parādot kļūdas kodu:

-  - ierīce nepiepildās ar ūdeni pareizi;
-  - ierīce neizsūknē ūdeni;
-  - ierīces vāka vai tīlpnes durvis ir atvērtas vai nav aizvērtas pareizi. Lūdzu, pārbaudiet abus!
- Taustiņa Sākt/Pauze indikators mirgo sarkanā krāsā 11 reizes un 1 (vai 2 vai 3) reizes dzeltenā krāsā: elektropadeve ir nestabila. Nogaidiet, līdz elektropadeve kļūst stabila, un ierīce automātiski sāks strādāt.



**BRĪDINĀJUMS!**  
Pirms pārbaudes veikšanas deaktivizējiet ierīci.

## 13.2 Iespējamās kļūmes

<b>Problēma</b>	<b>Iespējamais risinājums</b>
Programma neaktivizējas.	Pārbaudiet, vai kontaktdakša pieslēgta kontaktligzdai.  Pārliedzieties, vai ierīces vāks un veļas tīrnes durvis ir aizvērtas pareizi.  Pārliedzieties, vai nav bojātu drošinātāju drošinātāju kastē.  Pārbaudiet, vai tīcis nospiests taustiņš Sākt/Pauze.
	Ja iestatīts atliktais starts, atceliet iestatījumu vai gaidiet laika atskaites beigas.
	Izslēdziet Bērnu drošības funkciju, ja tā ir ieslēgta.
Ierīce kārtīgi nepiepildās ar ūdeni.	Pārbaudiet, vai ūdens krāns ir atvērts.  Pārliedzieties, vai ūdens piegādes spiediens nav pārāk zems. Lai iegūtu šo informāciju, sazinieties ar vietējo ūdens apgādes dienestu.  Pārbaudiet, vai ūdens krāns nav aizsērējis.
	Šo problēmu var izraisīt ieplūdes šļūtenes filtrs vai vārsta izplūdes sistēmas filtrs, kas var būt aizsērējis. Skatiet sadaļu "Kopšana un tīrīšana". Ja problēma atkārtojas, sazinieties ar pilnvaroto servisa centru.
	Pārbaudiet, vai ūdens ieplūdes šļūtene nav salocījusies.
	Pārbaudiet, vai ūdens ieplūdes šļūtene pieslēgta pareizi.
Ierīce nepiepildās ar ūdeni un uzreiz to izsūknē.	Pārliedzieties, ka izvades šļūtene ir pareizā pozīcijā. Iespējams, šļūtene atrodas pārāk zemu.
Ierīce neizsūknē ūdeni.	Pārbaudiet, vai izlietnes sifons nav aizsērējis.  Pārbaudiet, vai ūdens izvades šļūtene nav sagriezusies vai saliekta.  Šo problēmu var izraisīt aizsērējis iztukšošanas filtrs. Lūdzu, sazinieties ar pilnvaroto klientu atbalsta centru.  Pārliedzieties, vai ūdens izvades šļūtenes pieslēgums ir pareizs.
	Iestatiet programmu bez ūdens izsūknēšanas fāzes, iestatiet ūdens izsūknēšanas programmu.
	Ja izvēlēta iespēja, kuras beigās ūdens netiek izvadīts no veļas tīrnes, iestatiet ūdens izsūknēšanas programmu.

Problēma	Iespējamais risinājums
Nedarbojas veļas izgriešanas fāze, vai mazgāšanas cikls noris ilgāk nekā parasti.	Iestatiet veļas izgriešanas iespēju. Ja izvēlēta iespēja, kuras beigās ūdens netiek izvadīts no veļas tīltnes, iestatiet ūdens izsūkņēšanas iespēju.
	Šo problēmu var izraisīt aizsērējis iztukšošanas filtrs. Lūdzu, sazinieties ar pilnvaroto klientu atbalsta centru.
	Ar rokām izkārtējiet drēbes tīlnē un iedarbiniet izgriešanas fāzi no sākuma. Šī problēma, iespējams, radusies līdzsvara trūkuma dēļ.
Uz grīdas ir ūdens.	Pārbaudiet, vai ūdens šļūteņu savienotājdetaļas ir cieši pievilktas un nav ūdens noplūdes.
	Pārliecinieties, vai ūdens izvades šļūtene nav bojāta.
	Pārliecinieties, vai izmantots pareizais mazgāšanas līdzeklis un pareizā daudzumā.
Ierīces vāku nevar atvērt.	Pārbaudiet, vai mazgāšanas programma beigusies.
	Ja ceļas tīlnē palicis ūdens iestatiet ūdens izsūkņēšanas vai veļas izgriešanas programmu.
Ierīce rada neparastus trokšņus.	Pārbaudiet, vai ierīce ir pareizi nolīmeņota. Skatiet sadaļu "Uzstādīšana".
	Pārbaudiet, vai ir noņemti transportēšanas stiprinājumi un iepakojuma materiāli. Skatiet sadaļu "Uzstādīšana".
	Ielieciet tīlnē vairāk veļas. Veļas var būt par maz.
Mazgāšanas rezultāti nav apmierinoši.	Palieliniet mazgāšanas līdzekļa daudzumu vai izmantojiet citu mazgāšanas līdzekli.
	Pirms veļas mazgāšanas izmantojiet īpašus izstrādājumus, lai likvidētu grūti iztīrāmus traipus.
	Pārliecinieties, ka iestatījāt pareizu temperatūru.
	Samaziniet veļas daudzumu.
Nevar iestatīt iespēju.	Pārliecinieties, ka tiek spiesti tikai vēlamais (-ie) taustiņš (-i).

Pēc pārbaudes ieslēdziet ierīci. Programma atsāksies no tās vietas, kur tā tika pārtraukta. Ja problēma atkārtojas, sazinieties ar pilnvaroto servisa centru.

Ja ierīces rāda citus signalizācijas kodus (taustiņa indikators  mirgo sarkans), ieslēdziet un izslēdziet ierīci. Ja problēma atkārtojas, sazinieties ar pilnvaroto servisa centru.

### 13.3 Servisa izvēle

Iesakām izmantot oriģinālās rezerves daļas.

Sazinoties ar apkopes centru, gādājiet, lai būtu pieejama šāda informācija. Šī informācija ir norādīta uz datu plāksnītes:

modelis, izstrādājuma Nr. un sērijas numurs. (Mod., Prod. No., Ser. No.)

## 14. TEHNISKIE DATI

Izmērs	Platums / augstums / dziļums / kopējais dziļums	400 mm/ 890 mm/ 600 mm/ 600 mm
Elektrības padeves pieslēgšana	Spriegums Vispārējā jauda Drošinātājs Frekvence	230 V 2200 W 10 A 50 Hz
Aizsardzības pakāpe pret cieto daļiņu un mitruma izplatīšanos, kuru nodrošina aizsargapvalks, izņemot gadījumus, kad zemsprieguma ierīcēm nav aizsardzības no mitruma		IPX4
Ūdens padeves spiediens	Minimums Maksimums	0,5 bāri (0,05 MPa) 8 bāri (0,8 MPa)
Ūdens padeve <sup>1)</sup>		Auksts ūdens
Maksimālais veļas daudzums	Kokvilna	6 kg
Elektroenerģijas patēriņa klase		A++
Izgriešanas ātrums	Maksimums	1200 apgr./min.

<sup>1)</sup> Pievienojiet ūdens ieplūdes šļūteni krānam ar 3/4 collu vītņi.

## 15. APSVĒRUMI PAR VIDES AIZSARDZĪBU

Nododiet otrreizējai pārstrādei materiālus ar simbolu . Ievietojiet iepakojuma materiālus atbilstošajos konteineros to otrreizējai pārstrādei. Palīdziet aizsargāt apkārtējo vidi un cilvēku veselību, atkārtoti pārstrādājot elektrisko un elektronisko iekārtu atkritumus.

Neizmetiet ierīces, kas apzīmētas ar šo simbolu , kopā ar mājsaimniecības atkritumiem. Nododiet izstrādājumu vietējā otrreizējās pārstrādes punktā vai sazinieties ar vietējo pašvaldību.

## OBSAH

1. BEZPEČNOSTNÉ INFORMÁCIE.....	23
2. BEZPEČNOSTNÉ POKYNY.....	24
3. POPIS VÝROBKU.....	26
4. OVLÁDACÍ PANEL.....	26
5. TABUĽKA PROGRAMOV.....	27
6. SPOTREBA.....	29
7. VOLITEĽNÉ FUNKCIE.....	30
8. NASTAVENIA.....	31
9. PRED PRVÝM POUŽITÍM.....	32
10. KAŽDODENNÉ POUŽÍVANIE.....	32
11. TIPY A RADY.....	35
12. OŠETROVANIE A ČISTENIE.....	36
13. RIEŠENIE PROBLÉMOV.....	38
14. TECHNICKÉ ÚDAJE.....	40

## MYSLÍME NA VÁS

Ďakujeme, že ste si kúpili spotrebič značky Electrolux. Vybrali ste si výrobok, ktorý v sebe skrýva desaťročia odborných skúseností a inovácií. Je dômyselný a štýlový a pri jeho navrhovaní sme mysleli predovšetkým na vás. Pri každom použití si tak môžete byť istí, že dosiahnete vynikajúce výsledky.

Vitajte vo svete Electrolux.

**Navštívte našu internetovú stránku, kde nájdete:**



Tipy na používanie, brožúry, pokyny na riešenie problémov a informácie o údržbe:

**[www.electrolux.com/webselfservice](http://www.electrolux.com/webselfservice)**



Zaregistrujte si výrobok a využívajte ešte lepšie služby:

**[www.registerelectrolux.com](http://www.registerelectrolux.com)**



Môžete si kúpiť príslušenstvo, spotrebný materiál a originálne náhradné diely pre váš spotrebič:

**[www.electrolux.com/shop](http://www.electrolux.com/shop)**

## STAROSTLIVOSŤ A SLUŽBY ZÁKAZNÍKOM

Odporúčame, aby ste používali originálne náhradné diely.

Keď budete kontaktovať autorizované servisné stredisko, nezabudnite si pripraviť nasledujúce údaje: Model, číslo výrobku, sériové číslo.

Tieto informácie nájdete na typovom štítku.

 Varovanie/upozornenie – Bezpečnostné pokyny

 Všeobecné informácie a tipy

 Ochrana životného prostredia

Vyhradzujeme si právo na zmeny bez predchádzajúceho upozornenia.

## 1. ⚠ BEZPEČNOSTNÉ INFORMÁCIE

Pred inštaláciou a používaním spotrebiča si pozorne prečítajte priložený návod na používanie. Výrobca nezodpovedá za telesnú ujmu ani za škody spôsobené nesprávnou montážou alebo používaním. Tieto pokyny uskladnite na bezpečnom a prístupnom mieste, aby ste do nich mohli v budúcnosti nahliadnuť.

### 1.1 Bezpečnosť detí a zraniteľných osôb

- Tento spotrebič smú používať deti staršie ako 8 rokov a osoby so zníženou fyzickou, zmyslovou alebo psychickou spôsobilosťou alebo nedostatkom skúseností a znalostí, iba ak sú pod dozorom zodpovednej osoby alebo ak boli zodpovednou osobou poučené o bezpečnom používaní spotrebiča a rozumejú prípadným rizikám.
- Nedovoľte, aby sa deti hrali so spotrebičom.
- Deti do 3 rokov vrátane sa nesmú nikdy približovať k spotrebiču, keď je v prevádzke.
- Obaly vždy uschovajte mimo dosah detí a náležite ich zlikvidujte.
- Pracie prostriedky uschovajte mimo dosahu detí.
- Keď sú dvierka spotrebiča otvorené, nedovoľte deťom ani domácim zvieratám, aby sa k nemu priblížili.
- Deti nesmú spotrebič bez dozoru čistiť ani vykonávať žiadnu údržbu na spotrebiči.

### 1.2 Všeobecné bezpečnostné pokyny

- Nemeňte technické charakteristiky tohto spotrebiča.
- Neprekračujte maximálnu náplň 6 kg (pozrite si kapitolu „Tabuľka programov“).
- Prevádzkový tlak vody v mieste vstupu vody z prípojky musí byť v rozmedzí od 0,5 barov (0,05 MPa) do 8 barov (0,8 MPa).

- Vetrací otvor v dolnej časti spotrebiča (ak je k dispozícii) nesmie byť zakrytý kobercom, podložkou ani inou pokrývkou podlahy.
- Spotrebič treba zapojiť do vodovodnej siete pomocou novej dodanej súpravy hadíc alebo iných nových súprav hadíc dodaných autorizovaným servisným strediskom.
- Staré súpravy hadíc sa nesmú opätovne použiť.
- Ak je poškodený elektrický napájací kábel, musíte ho dať vymeniť u výrobcu, v autorizovanom servisnom stredisku alebo u kvalifikovanej osoby, aby sa predišlo nebezpečenstvu.
- Pred vykonávaním údržby spotrebič vypnite a vytiahnite jeho zástrčku zo sieťovej zásuvky.
- Na čistenie spotrebiča nepoužívajte prúd vody pod tlakom a/alebo paru.
- Spotrebič vyčistíte vlhkou handrou. Používajte iba neutrálne saponáty. Nepoužívajte abrazívne prostriedky, drôtenky, rozpúšťadlá ani kovové predmety.

## 2. BEZPEČNOSTNÉ POKYNY

### 2.1 Inštalácia

- Odstráňte všetky obaly a prepravné prvky.
- Prepravné skrutky uschovajte na bezpečnom mieste. Ak sa chystáte spotrebič v budúcnosti presúvať, skrutky musíte znovu použiť a uzamknúť bubon, aby ste predišli vnútornému poškodeniu.
- Vždy dávajte pozor, ak presúvate spotrebič, pretože je ťažký. Vždy používajte ochranné rukavice a uzavretú obuv.
- Poškodený spotrebič neinštalujte ani nepoužívajte.
- Dodržiavajte pokyny pre inštaláciu dodané so spotrebičom.
- Spotrebič neinštalujte ani nepoužívajte na miestach, kde môže byť teplota nižšia ako 0 °C alebo kde

je spotrebič vystavený poveternostným vplyvom.

- Podlaha, kde má byť spotrebič umiestnený, musí byť rovná, stabilná, čistá a odolná voči teplote.
- Zabezpečte prúdenie vzduchu medzi spotrebičom a podlahou.
- Pomocou nožičiek nastavte potrebný priestor medzi spotrebičom a podlahou.
- Spotrebič neinštalujte tam, kde veko spotrebiča nemožno úplne otvoriť.
- Pod spotrebič nedávajte nádobu na zachytávanie eventuálne unikajúcej vody. Informácie o povolenom príslušenstve vám poskytne autorizované servisné stredisko.

### 2.2 Zapojenie do elektrickej siete

- Spotrebič musí byť uzemnený.



- Vždy používajte správne inštalovanú uzemnenú zásuvku.
- Uistite sa, že elektrické údaje uvedené na typovom štítku spotrebiča zodpovedajú parametrom elektrickej siete. Ak nie, kontaktujte elektrikára.
- Nepoužívajte adaptéry, rozdvojky ani predlžovacie prívodné káble.
- Uistite sa, že zástrčka a prívodný elektrický kábel nie sú poškodené. Ak prívodný elektrický kábel spotrebiča treba vymeniť, túto operáciu smie urobiť iba pracovník autorizovaného servisného strediska.
- Zástrčku zapojte do zásuvky až na konci inštalácie. Uistite sa, že napájací elektrický kábel je po inštalácii prístupný.
- Nedotýkajte sa elektrického napájacieho kábla ani zástrčky mokkými rukami.
- Pri odpájaní spotrebiča od elektrickej siete neťahajte za prívodný kábel. Vždy ťahajte za zástrčku.
- Tento spotrebič spĺňa smernice EHS.

### 2.3 Pripojenie na vodovodné potrubie

- Vodné hadice nesmiete poškodiť.
- Pred pripojením k novým potrubiam alebo potrubiam, ktoré boli opravené alebo vybavené novými zariadeniami (vodomery atď.), nechajte vodu stiecť, kým nebude čistá a číra.
- Uistite sa, že počas alebo po prvom použití spotrebiča neuniká viditeľne voda.

### 2.4 Použitie



#### **VAROVANIE!**

Hrozí nebezpečenstvo zranenia, úrazu elektrickým prúdom, požiaru, popálenín alebo poškodenia spotrebiča.

- Tento spotrebič je určený iba na použitie v domácnosti.
- Dodržiavajte bezpečnostné pokyny na obale pracieho prostriedku.
- Horľavé látky ani predmety, ktoré sú nasiaknuté horľavými látkami, nekladte do spotrebiča, do jeho blízkosti ani naň.
- Uistite sa, že ste z bielizne odstránili všetky kovové predmety.

### 2.5 Servis

- Ak treba dať spotrebič opraviť, obráťte sa na autorizované servisné stredisko.
- Používajte iba originálne náhradné súčiastky.

### 2.6 Likvidácia



#### **VAROVANIE!**

Nebezpečenstvo poranenia alebo udusenía.

- Spotrebič odpojte od elektrickej siete a prívodu vody.
- Prívodný elektrický kábel odrežte blízko pri spotrebiči a zlikvidujte ho.
- Odstráňte západku dvierok, aby ste zabránili uviaznutiu detí a domácich zvierat v bubne.
- Spotrebič zlikvidujte v súlade s miestnymi požiadavkami na recykláciu elektrických a elektronických spotrebičov (WEEE).

## 3. POPIS VÝROBKU

### 3.1 Prehľad spotrebiča

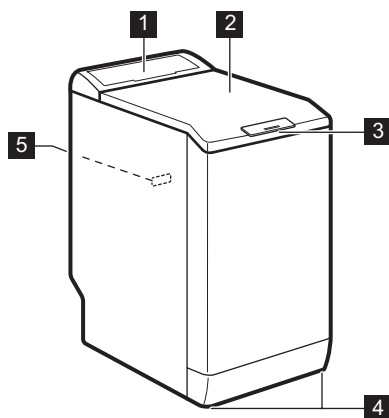

- 1 Ovládací panel
- 2 Veko
- 3 Rukoväť veka
- 4 Nôžky na vyrovnanie spotrebiča
- 5 Typový štítok

## 4. OVLÁDACÍ PANEL

### 4.1 Popis ovládacieho panela

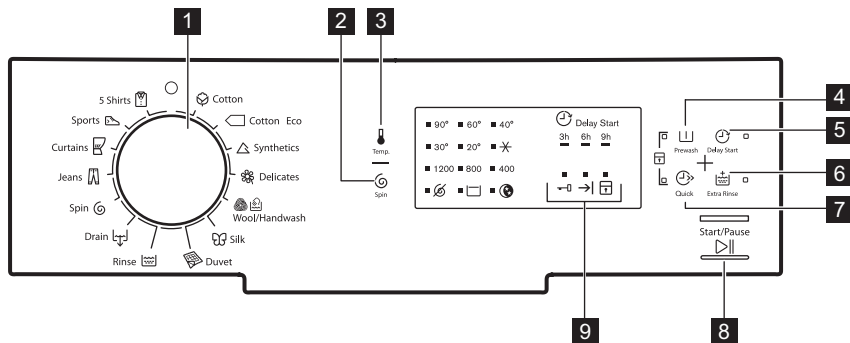



- 1 Volič programov
- 2 Dotykové tlačidlo zníženia rýchlosti odstreďovania (Odstreďovanie)
- 3 Dotykové tlačidlo teploty (Teplota)
- 4 Dotykové tlačidlo Predpieranie (Predpieranie)
- 5 Dotykové tlačidlo Posunutý štart (Posunutý štart)
- 6 Dotykové tlačidlo Extra plákanie (Extra plákanie)
- 7 Dotykové tlačidlo funkcie Rýchly (Rýchly)
- 8 Dotykové tlačidlo Štart/Prestávka (Štart/Prestávka)
- 9 Ukazovateľ stavu programu:  
Ukazovateľ zaistených dvierok  
Ukazovateľ skončenia cyklu

Ukazovateľ detskej poisťky 

## 5. TABUĽKA PROGRAMOV

Program Teplotný rozsah	Maximálna hmotnosť náplne Maximálna rýchlosť odstreďovania	Popis programu (Druh náplne a úroveň znečistenia)
 Bavlna 90 °C – studená voda	6 kg 1200 ot./min.	<b>Biele a farebná bavlna.</b> Bežné a mierne znečistenie.
 Bavlna úsporný <sup>1)</sup> 60 °C – 40 °C	6 kg 1200 ot./min.	<b>Biele bavlna a farebne stála bavlna.</b> Bežné znečistenie. Spotreba energie sa zníži a trvanie pracieho programu sa predĺži.
 Syntetika 60 °C – studená voda	2,5 kg 1200 ot./min.	<b>Syntetické alebo zmesové tkaniny.</b> Bežné znečistenie.
 Jemná bielizeň 40 °C – studená voda	2,5 kg 1200 ot./min.	<b>Jemné tkaniny ako bielizeň z akrylu, viskózy a polyesteru.</b> Bežné znečistenie.
 Vlna/ Ručné pranie 40 °C – studená voda	1 kg 1200 ot./min.	<b>Vlna vhodná na pranie v práčke, vlna určená na ručné pranie a jemné tkaniny s označením «hand washing» pre ručné pranie.<sup>2)</sup></b>
 Hodváb 30 °C	1 kg 800 ot./min.	Špeciálny program na <b>hodváb a zmesové syntetické materiály.</b>
 Prikrývka 60 °C – 30 °C	2 kg 800 ot./min.	Špeciálny program na jednu <b>syntetickú deku, prikrývku, plachtu</b> a podobne.
 Plákanie	6 kg 1200 ot./min.	Plákanie a odstreďovanie bielizne. <b>Všetky tkaniny</b> , okrem vlnenej a veľmi jemnej bielizne. Rýchlosť odstreďovania znížte podľa druhu bielizne.
 Vypúšťanie	6 kg	Odčerpanie vody z bubna. <b>Všetky tkaniny.</b>
 Odstreďovanie	6 kg 1200 ot./min.	Odstreďovanie bielizne a odčerpanie vody z bubna. <b>Všetky tkaniny, okrem vlnenej a veľmi jemnej bielizne.</b>
 Džínsy 60 °C – studená voda	3 kg 1200 ot./min.	<b>Džínsovina a džersej.</b> Aj na bielizeň tmavej farby.

Program Teplotný rozsah	Maximálna hmotnosť náplne Maximálna rýchlosť odstreďovania	Popis programu (Druh náplne a úroveň znečistenia)
 Záclony 40 °C – studená voda	2,5 kg 800 ot./min.	Špeciálny program na <b>záclony</b> . Fáza predpierania sa aktivuje automaticky. <sup>3)</sup>
 Šport 30 °C	2,5 kg 800 ot./min.	<b>Syntetická a jemná bielizeň</b> . Mierne znečistená bielizeň a bielizeň určená na osvieženie.
 5 Košieľ 30 °C	1,5 kg 800 ot./min.	<b>Syntetické a zmesové tkaniny</b> . Mierne znečistená bielizeň a bielizeň určená na osvieženie. Na 5 – 6 košieľ.

1) **Štandardné programy, ktoré zodpovedajú hodnotám spotreby na štítku energetickej účinnosti.** Podľa nariadenia 1061/2010 sú tieto programy v uvedenom poradí «štandardný program na bavlnu pri 60 °C» a «štandardný program na bavlnu pri 40 °C». Sú to najúčinnnejšie programy vhodné na pranie bežne znečisteného bavlneného oblečenia z hľadiska kombinovanej spotreby energie a vody.

















Teplota vody počas fázy prania sa môže líšiť od teploty určenej pre zvolený program.

2) Počas tohto cyklu sa bubon otáča pomaly, aby bolo zaručené jemné vypranie. Môže sa zdať, že sa bubon neotáča alebo že sa neotáča správne.

3) Pre fázu predpierania nepoužívajte žiadny prací prostriedok, aby sa textilie preplákali v čistej vode.

### Kompatibilita voliteľných funkcií s programami

Program								
	■	■	■	■	■	■	■	■
	■	■	■		■	■	■	■
	■	■	■	■	■	■	■	■
	■	■	■	■	■	■	■	■
	■	■	■	■		■		
	■	■				■		
	■					■		
	■	■	■			■		■
						■		

Program								
	■					■		
	■	■	■		■	■	■	■
	■	■	■			■	■	■
	■	■				■		
	■	■				■		

1) Keď nastavíte Rýchly voľiteľnú funkciu, odporúčame, aby ste znížili množstvo bielizne. Môžete vyprať aj celú náplň, ale účinnosť prania nemusí byť uspokojivá. Odporúčaná náplň: bavlna: 3 kg, syntetická a jemná bielizeň: 1,5 kg.

### 5.1 Woolmark Apparel Care - Modrý



Cyklus prania vlny tohto spotrebiča bol schválený spoločnosťou The Woolmark Company na pranie vlnených odevov, ktoré sú označené symbolom ručného prania «hand wash», za predpokladu, že odevy sa perú v súlade s pokynmi výrobcu tejto práčky. Pri sušení a ďalšej starostlivosti o odevy postupujte podľa pokynov na štítku. M1145





V Spojenom kráľovstve, Írsku, Hongkongu a Indii je symbol Woolmark certifikačnou obchodnou značkou.

## 6. SPOTREBA



Údaje v tejto tabuľke sú približné. Údaje môžu ovplyvniť rôzne faktory: množstvo a druh bielizne, teplota vody a okolitá teplota.

Programy	Náplň (kg)	Spotreba energie (kWh)	Spotreba vody (litre)	Približné trvanie programu (minúty)	Zostatková vlhkosť (%) <sup>1)</sup>
Bavlna 60 °C	6	1,10	56	180	53
Bavlna 40 °C	6	0,65	54	150	53
Syntetika 40 °C	2,5	0,45	46	105	35
Jemná bielizeň 40 °C	2,5	0,55	46	90	35

Programy	Náplň (kg)	Spotreba energie (kWh)	Spotreba vody (litre)	Približné trvanie programu (minúty)	Zostatková vlhkosť (%) <sup>1)</sup>
Vlna/Ručné pranie 30 °C <sup>2)</sup>	1	0,35	50	65	30
<b>Štandardné programy na bavlnu</b> 					
Štandardný program bavlna 60 °C 	6	0,96	45	240	53
Štandardný program bavlna 60 °C 	3	0,62	37	149	53
Štandardný program bavlna 40 °C 	3	0,50	37	136	53

1) Na konci fázy odstreďovania.

2) Pri niektorých modeloch nie je k dispozícii.

Vypnutý režim (W)	Pohotovostný režim (W)
0.48	0.48
Informácie v hore uvedenej tabuľke sú v súlade s nariadením Európskej komisie 1015/2010, ktorým sa zavádza smernica 2009/125/ES.	

## 7. VOLITEĽNÉ FUNKCIE

### 7.1 Teplota

Touto voliteľnou funkciou môžete zmeniť predvolenú teplotu.

Ukazovateľ  = studená voda.

Rozsvieti sa ukazovateľ nastavenej teploty.

- Nastavením tejto funkcie zrušíte všetky fázy odstreďovania. Prebehne iba fáza odčerpania vody.
- Príslušný ukazovateľ sa rozsvieti.
- Túto funkciu nastavte pre veľmi jemnú bielizeň.
- Počas plákania sa pri niektorých pracích programoch použije viac vody.

### 7.2 Odstreďovanie

Pomocou tejto funkcie môžete zmeniť predvolenú rýchlosť odstreďovania.

Rozsvieti sa ukazovateľ nastavenej rýchlosti.

**Ďalšie voliteľné funkcie odstreďovania:**

**Bez odstreďovania** 

#### Plákanie stop

- Túto funkciu nastavte, ak chcete zabrániť pokrčeniu bielizne.
- Príslušný ukazovateľ sa rozsvieti.
- Keď sa program skončí, v bubne je voda.
- Bubon sa pravidelne otáča, aby sa zabránilo pokrčeniu bielizne.

- Veko zostane zablokované. Ak chcete odblokovať veko, musíte vypustiť vodu.

 Informácie o vypúšťaní vody nájdete v časti „Po skončení programu“.

### Nočný cyklus

- Po nastavení tejto funkcie práčka vynechá všetky fázy odstreďovania a vykoná tiché pranie.
- Pri niektorých pracích programoch sa vo fáze plákania spotrebuje viac vody.
- Príslušný ukazovateľ sa rozsvieti.
- Prací program sa skončí s vodou v bubne. Bubon sa pravidelne otáča, aby sa zabránilo pokrčeniu bielizne.
- Veko zostane zablokované. Ak chcete odblokovať veko, musíte vypustiť vodu.

 Informácie o vypúšťaní vody nájdete v časti „Po skončení programu“.

### 7.3 Predpieranie

Pomocou tejto funkcie pridáte k praciemu programu fázu predpierania.

Túto funkciu používajte na veľmi znečistenú bielizeň.

Keď nastavíte túto funkciu, trvanie programu sa predĺži.

Rozsvieti sa príslušný ukazovateľ.

### 7.4 Posunutý štart

Pomocou tejto funkcie môžete posunúť spustenie programu o 9, 6 alebo 3 hod.

Rozsvieti sa ukazovateľ funkcie a ukazovateľ nastavenej hodnoty.

### 7.5 Extra plákanie

Pomocou tejto voliteľnej funkcie môžete pridať k praciemu programu fázy plákania.

Túto funkciu použite v prípade osôb alergických na pracie prostriedky a v oblastiach s mäkkou vodou.

Rozsvieti sa príslušný ukazovateľ.

### 7.6 Rýchly

Pomocou tejto voliteľnej funkcie môžete skrátiť trvanie programu.



Túto funkciou nastavte pre mierne znečistenú bielizeň alebo bielizeň, ktorú treba len osviežiť.

Rozsvieti sa príslušný ukazovateľ.

## 8. NASTAVENIA

### 8.1 Detská poistka

Pomocou tejto voliteľnej funkcie môžete zabrániť deťom hrať sa s ovládacím panelom.

- Ak chcete **zapnúť/vypnúť** túto voliteľnú funkciu, stlačte súčasne tlačidlá  a  a podržte ich stlačené, kým sa ukazovateľ  **nerozsvieti/nezhasne**.

Túto funkciu môžete zapnúť:



- Po stlačení tlačidla : zablokujú sa voliteľné funkcie a otočný ovládač programu.

- Pred stlačením tlačidla : spotrebič sa nedá spustiť.

### 8.2 Zvukové signály

Kedy zaznejú zvukové signály:

- Program sa skončil.
- Spotrebič má poruchu.

Ak chcete **vypnúť/zapnúť** zvukové signály, stlačte tlačidlo  a tlačidlo  súčasne na 6 sekúnd.

 Aj keď zvukové signály vypnete, zaznejú pri poruche spotrebiča.

## 9. PRED PRVÝM POUŽITÍM

1. Do priehradky na fázu prania pridajte malé množstvo pracieho prostriedku.
2. Nastavte a spustíte program pre bavlnu s najvyššou teplotou bez bielizne v bubne.

Týmto odstránite eventuálne nečistoty z bubna a nádrže.

## 10. KAŽDODENNÉ POUŽÍVANIE



### VAROVANIE!

Pozrite si kapitoly ohľadne bezpečnosti.



### UPOZORNENIE!

Pred zatvorením veka spotrebiča sa uistite, že ste bubon zavreli správne.

### 10.1 Vloženie bielizne

1. Otvorte veko spotrebiča.
2. Stlačte tlačidlo **A**.  
Bubon sa automaticky otvorí.
3. Bielizeň vkladajte do bubna po jednom.
4. Skôr ako bielizeň vložíte do spotrebiča, poriadne ju vytraste.

Uistite sa, že ste do bubna nevložili príliš veľa bielizne.

5. Bubon a veko zatvorte.

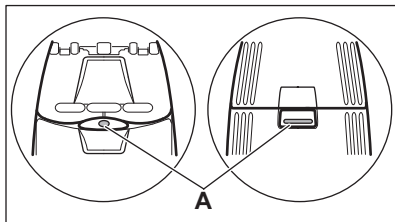

### 10.2 Používanie pracích prostriedkov a prídavných prostriedkov

1. Odmerajte správne množstvo pracieho prostriedku a aviváže.
2. Do priehradiek pridajte prací prostriedok a aviváž.

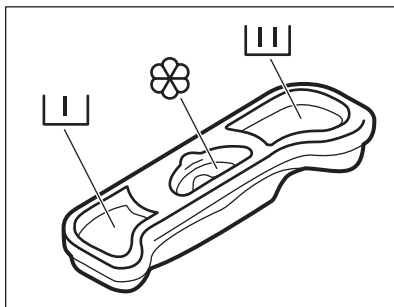

### 10.3 Priehradky na pracíe prostriedky



### UPOZORNENIE!

Používajte iba pracíe prostriedky určené pre práčky.



Vždy dodržiavajte pokyny uvedené na obale pracích prostriedkov.



Priehradka na pracíe prostriedok pre fázu predpierania.



Priehradka na pracíe prostriedok pre fázu prania.





Priehradka na tekuté prídavné prostriedky (avivážny prípravok, škrob).

Značka označuje maximálnu hladinu tekutých prídavných prostriedkov.

## 10.4 Nastavenie programu

- Otočením ovládača programov nastavte program:
  - Ukazovateľ tlačidla bliká.
- V prípade potreby zmeňte teplotu a rýchlosť odstreďovania alebo pridajte dostupné funkcie. Pri zapnutí niektorej voliteľnej funkcie sa rozsvieti ukazovateľ danej voliteľnej funkcie.



Ak zvolíte nesprávne nastavenie, ukazovateľ bliká načerveno.

## 10.5 Spustenie programu bez posunutia štartu

Stlačte tlačidlo .

- Ukazovateľ prestane blikat' a bude svietiť.
- Program sa spustí, veko sa zablokuje, ukazovateľ svieti.
- Na začiatku pracovného cyklu sa môže na krátky čas zapnúť odčerpávacie čerpadlo.

## 10.6 Spustenie programu s posunutým štartom

- Stlačením nastavte požadované posunutie štartu.

Svieti ukazovateľ nastaveného posunutia. Ukazovateľ svieti.

- Stlačte tlačidlo :
  - Spotrebič začne odpočítavať čas.
  - Po skončení odpočítavania sa automaticky spustí program.



Pred stlačením tlačidla môžete zrušiť alebo zmeniť nastavenie posunutého štartu.

Zrušenie posunutého štartu:

- Stlačením tlačidla prerušte činnosť spotrebiča.
- Tlačidlo podržte stlačené, až kým nezhasne ukazovateľ posunutého štartu. Po opätovnom stlačení tlačidla sa program okamžite spustí.

## 10.7 Prerušenie programu a zmena voliteľných funkcií

Len niekoľko voliteľných funkcií môžete zmeniť ešte pred ich pôsobením.

- Stlačte tlačidlo . Ukazovateľ bliká.
- Zmeňte voliteľné funkcie.
- Opäť stlačte tlačidlo . Program bude pokračovať.

## 10.8 Zrušenie prebiehajúceho programu

- Otočením otočného ovládača programu do polohy zrušíte program a vypnete spotrebič.
- Opätovným otočením otočného ovládača programu spotrebič zapnete. Teraz môžete nastaviť nový prací program.



Spotrebič pred spustením nového programu môže vypustiť vodu. V takomto prípade skontrolujte, či je dostatok pracovného prostriedku v priehradke na prací prostriedok, prípadne ho doplňte.



## 10.9 Otvorenie veka

Počas prebiehajúceho programu alebo odpočítavania posunutého štartu je veko spotrebiča zablokovávané. Ukazovateľ svieti.

**UPOZORNENIE!**

Veko nie je možné otvoriť, ak je príliš vysoká teplota alebo hladina vody v bubne.





**Veko je možné otvoriť počas prvých 10 minút cyklu, a keď je spustená funkcia posunutého štartu:**

1. Stlačením tlačidla  prerušte činnosť spotrebiča.
2. Počkajte, kým ukazovateľ blokovania veka  nezhasne.
3. Môžete otvoriť veko.
4. Veko zatvorte a znova stlačte tlačidlo . Program (alebo odpočítavanie posunutého štartu) bude ďalej pokračovať.



**Otvorenie veka pri spustenom programe:**

1. Spotrebič vypnete otočením otočného ovládača programu do polohy .
2. Počkajte niekoľko minút a potom otvorte veko spotrebiča.
3. Veko zatvorte a znova nastavte program.





## 10.10 Po skončení programu

- Spotrebič sa automaticky zastaví.
- Zaznie zvukový signál (ak je aktivovaný).
- Ukazovateľ tlačidla zhasne .
- Ukazovateľ blokovania veka  zhasne.
- Ukazovateľ  svieti.
- Môžete otvoriť veko.
- Zo spotrebiča vyberte všetku bielizeň. Skontrolujte, či je bubon prázdny.
- Zatvorte vodovodný kohútik.
- Spotrebič vypnite otočením otočného ovládača programu do polohy .
- Veko nechajte pootvorené, aby ste zabránili tvorbe plesní a zápachu.

**Program prania sa skončil, ale v bubne je voda:**

- Bubon sa pravidelne otáča, aby sa zabránilo pokrčeniu bielizne.
- Svieti ukazovateľ blokovania veka . Ukazovateľ  bliká. Veko zostane zablokované.
- Ak chcete otvoriť veko, musíte vypustiť vodu.

**Vypustenie vody:**

1. V prípade potreby znížte rýchlosť odstreďovania. Ak nastavíte , spotrebič iba vypustí vodu.
2. Stlačte . Spotrebič vypustí vodu a začne odstreďovať.
3. Po skončení programu, keď ukazovateľ blokovania veka  zhasne, môžete veko otvoriť.
4. Spotrebič vypnite otočením otočného ovládača programu do polohy .



Spotrebič po 18 hodinách automaticky vypustí vodu a odstredí bielizeň (okrem programu Vlna).

## 10.11 Pohotovostný režim

Ak niekoľko minút po skončení pracovného programu nevypnete spotrebič, zapne sa režim úspory energie.

Režim úspory energie znižuje spotrebu energie, keď je spotrebič v pohotovostnom režime.

- Všetky ukazovatele zhasnú.
- Ukazovateľ tlačidla  pomaly bliká.
- Stlačením niektorého tlačidla voliteľnej funkcie vypnete režim úspory energie.



Ak nastavíte program alebo voliteľnú funkciu, ktoré končia s vodou v bubne, funkcia režimu úspory energie **sa nevypne**, aby vám pripomenula, že máte vypustiť vodu.

## 11. TIPY A RADY

### 11.1 Vloženie bielizne

- Bielizeň rozdeľte na: bielu, farebnú, syntetickú, jemnú a vlnenú bielizeň.
- Dodržiavajte pokyny uvedené na štítkoch odevov.
- Neperte spolu bielu a farebnú bielizeň.
- Niektorá farebná bielizeň môže pri prvom praní pustiť farbu. Nové farebné odevy odporúčame prať prvýkrát osobitne.
- Zapnite gombíky na obliečkach, zipsy, háčiky a patentky. Zaviažte opasky.
- Vyprázdňte vrecká a odevy narovnajete.
- Viacvrstvové odevy, vlnené oblečenie a odevy s namaľovanými dekoráciami prevráťte naruby.
- Odstráňte odolné škvryny.
- Odolné škvryny odstraňujte špeciálnymi pracími prostriedkami.
- Záclony si vyžadujú veľmi jemné zaobchádzanie. Odstráňte háčiky alebo ich vložte do pracieho vaku alebo obliečky.
- Neperte neobrušené ani natrhnuté odevy. Na pranie malých a/alebo citlivých kúskov (napr. podprsenky s kosticami, opasky, pančuchové nohavice a pod.) použite pracie vrecúško.
- Veľmi malé náplne môžu spôsobiť problémy s vyvážením vo fáze odstreďovania. V takom prípade odevy v bubne ručne rozložte a znovu pusťte fázu odstreďovania.

### 11.2 Veľmi odolné škvryny

Na niektoré škvryny nestačí voda a prací prostriedok.

Tieto škvryny odporúčame ošetriť ešte pred vložením odevu do práčky.

Špeciálne odstraňovače škvŕn sú k dispozícii. Použite špeciálny odstraňovač škvŕn určený pre daný typ škvŕny a tkaniny.

### 11.3 Pracie prostriedky a prídavné prostriedky

- Používajte len pracie prostriedky a prídavné prostriedky určené špeciálne pre práčky:
  - práškové pracie prostriedky na všetky druhy tkanín,
  - práškové pracie prostriedky na jemnú bielizeň (max. 40 °C) a vlnu,
  - tekuté pracie prostriedky, hlavne pri programoch prania s nízkou teplotou (max. 60 °C) pre všetky druhy tkanín, alebo špeciálne prostriedky na pranie vlny.
- Nemiešajte rôzne typy pracích prostriedkov.
- Nepoužívajte viac pracieho prostriedku, ako je potrebné. Ochráňte tak životné prostredie.
- Dodržiavajte pokyny uvedené na obale týchto produktov.
- Používajte správne produkty určené pre daný typ a farbu tkaniny, teplotu programu a úroveň znečistenia.
- Ak spotrebič nie je vybavený dávkovačom pracieho prostriedku s klapkou, pridajte tekutý prací prostriedok do dávkovacej gule (dodáva výrobca pracieho prostriedku).

### 11.4 Ekologické tipy

- Pri praní bežne znečistenej bielizne nastavte program bez fázy predpierania.
- Prací program vždy spúšťajte s maximálnou povolenou náplňou bielizne.
- V prípade potreby použite odstraňovač škvŕn, ak periete pri nízkej teplote.
- Zistite si tvrdosť vody vo vašej lokalite, aby ste používali správne množstvo pracieho prostriedku. Pozrite si časť „Tvrdosť vody“.

### 11.5 Tvrdosť vody

Ak žijete v oblasti s vysokou alebo strednou tvrdosťou vody, odporúčame

používať zmäkčovač vody pre práčky. V oblastiach s mäkkou vodou nie je potrebné používať zmäkčovač vody.

Ak chcete poznať tvrdosť vody vo vašej oblasti, obráťte sa na miestnu vodárenskú spoločnosť.

Použite správne množstvo zmäkčovača vody. Dodržiavajte pokyny uvedené na obale produktu.

## 12. OŠETROVANIE A ČISTENIE



### **VAROVANIE!**

Pozrite si kapitoly ohľadne bezpečnosti.



Vždy dodržiavajte pokyny uvedené na obale produktu.

### 12.1 Vonkajšie čistenie

Spotrebič čistite iba mydlom a teplou vodou. Všetky povrchy vytrite dosucha.



### **UPOZORNENIE!**

Nepoužívajte alkohol, rozpúšťadlá ani chemikálie.

### 12.3 Program prania na údržbu práčky

Pri programoch s nízkou teplotou sa môže stať, že v bubne ostanú zvyšky pracieho prostriedku. Pravidelne vykonajte program prania na údržbu práčky. Potrebné kroky:

- Vyberte všetku bielizeň z bubna.
- Nastavte program na bavlnu pri maximálnej teplote s malým množstvom pracieho prostriedku.

### 12.2 Odvápňovanie

Ak žijete v oblasti s vysokou alebo strednou tvrdosťou vody, odporúčame používať odstraňovač vodného kameňa pre práčky.

Pravidelne prezerajte bubon, aby nedošlo k vzniku vodného kameňa a hrdze.

Na odstraňovanie čiaštočiek hrdze používajte len špeciálne produkty určené pre práčky. Robte to oddelene od prania bielizne.

### 12.4 Tesnenie veka

Tesnenie pravidelne kontrolujte. V prípade potreby ho vyčistite pomocou krémového čistiaceho prostriedku s obsahom amoniaku tak, aby ste nepoškrali povrch.



Vždy dodržiavajte pokyny uvedené na obale produktu.

### 12.5 Čistenie dávkovača pracieho prostriedku

1.

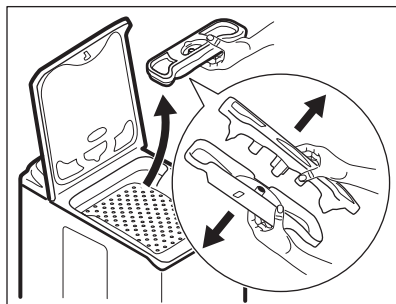

2.

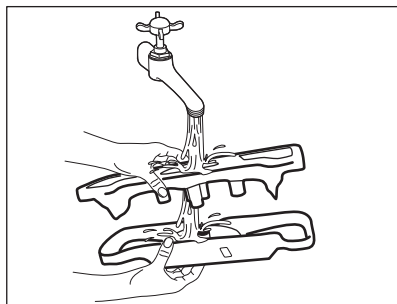

3.

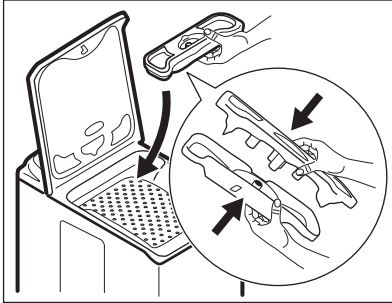

## 12.6 Ochranné opatrenia pred mrazom

Ak sa spotrebič nachádza na mieste, kde môže teplota klesnúť pod 0 °C, odstráňte zvyšnú vodu z prívodnej hadice a odtokového čerpadla.

**i** Tento postup použite aj pri núdzovom vypustení vody.

1. Zatvorte vodovodný kohútik.
2. Odpojte prívodnú hadicu.
3. Odtokovú hadicu odpojte zo zadného držiaka a uvoľnite ju z umývadla alebo odpojte od sifónu.
4. Konce odtokovej a prívodnej hadice vložte do nádoby. Z hadíc nechajte vytečť vodu.

5. Zvoľte program Vypustenie vody a nechajte ho spustený až do konca cyklu.
6. Spotrebič vypnite otočením otočného ovládača programu do polohy .
7. Spotrebič odpojte zo sieťovej zásuvky.



### **VAROVANIE!**

Pred opakovaným použitím spotrebiča sa uistite, že je teplota vyššia než 0 °C. Výrobca nie je zodpovedný za škody spôsobené nízkymi teplotami.

## 12.7 Čistenie filtra v prívodnej hadici a filtra ventilu

1.

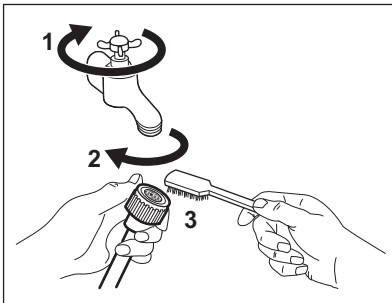

2.

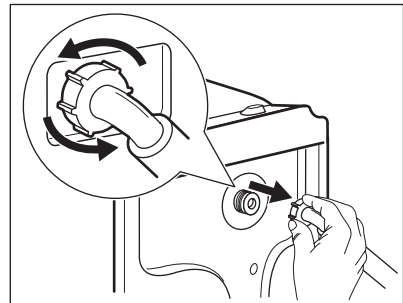

3.

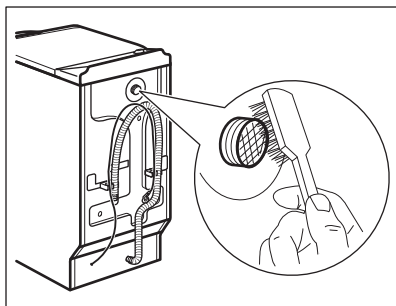

4.

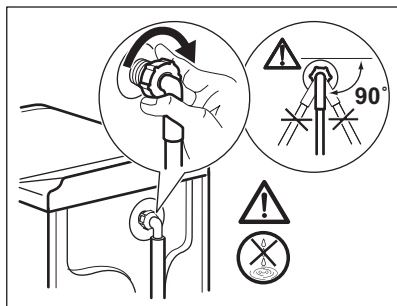

## 13. RIEŠENIE PROBLÉMOV



### VAROVANIE!

Pozrite si kapitoly ohľadne bezpečnosti.



### 13.1 Úvod

Spotrebič sa nespustí alebo sa zastaví počas prevádzky.

Najprv skúste nájsť riešenie problému (pozrite si tabuľku). Ak ste riešenie nenašli, obráťte sa na autorizované servisné stredisko.

Pri niektorých problémoch zaznie zvukový signál. Začne blikať **červený** ukazovateľ  a zobrazí sa jeden z ukazovateľov, ktorý zodpovedá danému poruchovému kódu:

-  - Do spotrebiča nepriteká správne voda.

-  - Spotrebič nevypúšťa vodu.
-  - Veko spotrebiča alebo dvierka bubna sú otvorené alebo sú nesprávne zatvorené. Skontrolujte veko aj dvierka!
- Ukazovateľ tlačidla Štart/Prestávka zabliká 11-krát načerveno a 1-krát (alebo 2 resp. 3-krát) nažltlo: elektrické napájanie je nestabilné. Počkajte, kým nebude elektrické napájanie stabilné a spotrebič sa automaticky spustí.



### VAROVANIE!

Pred vykonaním kontroly vypnite spotrebič.

### 13.2 Možné poruchy

Problém	Možné riešenie
Program sa nespúšťa.	Uistite sa, že je zástrčka pripojená do sieťovej zásuvky.
	Uistite sa, že sú veko spotrebiča a dvierka bubna správne zatvorené.
	Uistite sa, že poistka v poistkovej skrini nie je poškodená alebo vyhovená.
	Uistite sa, že ste stlačili tlačidlo Štart/Prestávka.

<b>Problém</b>	<b>Možné riešenie</b>
	Ak je nastavené posunutie štartu, zrušte toto nastavenie alebo počkajte na dokončenie odpočítavania.
	Ak je zapnutá funkcia Detská poistka, vypnite ju.
Do spotrebiča nepriteká správne voda.	Uistite sa, že je otvorený vodovodný kohútik.
	Uistite sa, že je tlak pritekajúcej vody dostatočný. Príslušné informácie získate od miestneho dodávateľa vody.
	Uistite sa, že vodovodný kohútik nie je upchatý.
	Tento problém môže byť spôsobený filtrom prírodnej hadice alebo filtrom ventilu, ktorý môže byť upchatý. Pozrite si časť „Ošetrovanie a čistenie“. Ak problém pretrváva, obráťte sa na autorizované servisné stredisko.
	Uistite sa, že prírodná hadica nie je skrútená ani ohnutá.
	Uistite sa, že je správne pripojená prírodná hadica.
Spotrebič sa nenapĺňa vodou a vodu ihneď vypúšťa.	Uistite sa, že je odtoková hadica v správnej polohe. Hadica môže byť príliš nízko.
Spotrebič nevypustí vodu.	Uistite sa, že odtokové potrubie nie je upchaté.
	Uistite sa, že odtoková hadica nie je skrútená ani ohnutá.
	Tento problém môže byť spôsobený upchatým odtokovým filtrom. Obráťte sa na autorizované servisné stredisko.
	Uistite sa, že je správne pripojená odtoková hadica.
	Ak ste nastavili program bez fázy vypúšťania, nastavte program na vypustenie vody.
	Ak ste nastavili voliteľnú funkciu, po skončení ktorej zostane voda v bubne, nastavte program vypúšťania.
Fáza odstreďovania nefunguje alebo cyklus prania trvá dlhšie než zvyčajne.	Nastavte voliteľnú funkciu Odstreďovanie. Ak ste nastavili voliteľnú funkciu, ktorá končí s vodou v bubne, nastavte voliteľnú funkciu Vypúšťanie (odčerpanie).
	Tento problém môže byť spôsobený upchatým odtokovým filtrom. Obráťte sa na autorizované servisné stredisko.
	Bielizeň v bubne ručne rozložte a znovu spustíte fázu odstreďovania. Tento problém môže byť spôsobený problémom s vyvážením.
Na podlahe je voda.	Uistite sa, že sú prípojky hadíc na vodu tesné a že neuniká žiadna voda.

Problém	Možné riešenie
	Uistite sa, že odtoková hadica nie je poškodená.
	Uistite sa, že používate správny typ a množstvo pracieho prostriedku.
Nie je možné otvoriť veľko spotrebiča.	Uistite sa, že sa skončil prací program.
	Ak je v bubne voda, nastavte program vypúšťania alebo odstreďovania.
Spotrebič vydáva nezvyčajný zvuk.	Uistite sa, že je spotrebič správne vyvážený. Pozrite si časť „Inštalácia“.
	Uistite sa, že bol odstránený obal a prepravné skrutky. Pozrite si časť „Inštalácia“.
	Do bubna pridajte ďalšiu bielizeň. Náplň môže byť príliš malá.
Neuspokojivé výsledky prania.	Zvýšte množstvo pracieho prostriedku alebo použite iný typ.
	Pred praním z bielizne odstráňte odolné škvrny pomocou špeciálnych produktov.
	Uistite sa, že ste nastavili správnu teplotu.
	Odoberte nejakú bielizeň.
Nedá sa nastaviť voľiteľná funkcia.	Uistite sa, že ste stlačili iba požadované tlačidlo/tlačidlá.

Po kontrole spotrebič zapnite. Program bude pokračovať od bodu prerušenia. Ak sa problém vyskytne znova, obráťte sa na autorizované servisné stredisko.

Ak sa na displeji spotrebiča zobrazia iné chybové kódy (ukazovateľ tlačidla ►|| bliká červenou farbou). Vypnite a zapnite spotrebič. Ak problém pretrváva, obráťte sa na autorizované servisné stredisko.

Pri kontaktovaní autorizovaného servisného strediska skontrolujte, či máte k dispozícii tieto údaje. Príslušné údaje nájdete na typovom štítku: Model, číslo výrobku a sériové číslo. (Mod., Prod. No., Ser. No.)

### 13.3 Servis

Odporúčame, aby ste používali originálne náhradné diely.

## 14. TECHNICKÉ ÚDAJE

Rozmery	Šírka/výška/hĺbka/celková hĺbka	400 mm/ 890 mm/ 600 mm/ 600 mm
---------	---------------------------------	--------------------------------



Zapojenie do elektrickej siete	Napätie Celkový výkon Poistka Frekvencia	230 V 2200 W 10 A 50 Hz
Úroveň ochrany proti vniknutiu pevných častíc a vlhkosti je zabezpečená ochranným krytom, okrem miesta, kde nemá nízkonapäťové zariadenie žiadnu ochranu proti vlhkosti		IPX4
Tlak pritekajúcej vody	Minimálny Maximálny	0,5 bar (0,05 MPa) 8 bar (0,8 MPa)
Prívod vody <sup>1)</sup>		Studená voda
Maximálna náplň	Bavlna	6 kg
Energetická trieda		A++
Rýchlosť odstreďovania	Maximálny	1200 ot./min

<sup>1)</sup> Prívodnú hadicu pripojte k vodovodnému kohútiku s 3/4" závitom.

## 15. OCHRANA ŽIVOTNÉHO PROSTREDIA

Materiály označené symbolom  odovzdajte na recykláciu. Obal hodte do príslušných kontajnerov na recykláciu. Chráňte životné prostredie a zdravie ľudí a recyklujte odpad z elektrických a elektronických spotrebičov. Nelikvidujte

spotrebiče označené symbolom spolu s odpadom z domácnosti.  Výrobok odovzdajte v miestnom recyklačnom zariadení alebo sa obráťte na obecný alebo mestský úrad.





[www.electrolux.com/shop](http://www.electrolux.com/shop)



192956760-A-182016

