

▶ LAVATHERM 8DEE48S

ET	Kasutusjuhend Trummelkuivati	2
LV	Lietošanas instrukcija Žāvēšanas tvertne	24
LT	Naudojimo instrukcija Skalbinių džiovyklė	47

USER MANUAL



AEG

SISUKORD

1. OHUTUSINFO.....	3
2. OHUTUSJUHISED.....	5
3. TOOTE KIRJELDUS.....	7
4. JUHTPANEEL.....	8
5. PROGRAMM.....	9
6. VALIKUD.....	12
7. ENNE ESIMEST KASUTAMIST.....	13
8. IGAPÄEVANE KASUTAMINE.....	13
9. VIHJEID JA NÄPUNÄITEID.....	16
10. PUHASTUS JA HOOLDUS.....	17
11. VEAOTSING.....	19
12. TEHNILISED ANDMED.....	21
13. TARVIKUD.....	22

PARIMATE TULEMUSTE SAAVUTAMISEKS

Täname teid selle AEG toote valimise eest. Lõime toote, mis võimaldab teil aastaid nautida laitmatuid tulemusi ning lasime elu lihtsamaks ja kergemaks muutvaid innovaatilisi tehnoloogiaid – omadusi, mida te tavaliste seadmete juures ei pruugi leida. Leidke mõni minut aega ning lugege, kuidas seadmega parimaid tulemusi saavutada.

Külastage meie veebisaiti:



Kasutusnõuanded, brošüürid, veaotsing, teenindusinfo:
www.aeg.com/webselfservice



Registreerige oma toote parema teeninduse saamiseks:
www.registeraeg.com



Ostke lisaseadmeid, tarvikuid ja originaalvaruosi:
www.aeg.com/shop

KLIENDITEENINDUS

Soovitame alati kasutada originaalvaruosi.

Teenindusse pöördumisel peaksid teil olema varuks järgmised andmed: Mudel, tootenumber (PNC), seerianumber.

Andmed leiate andmesildilt.

 Hoiatus / oluline ohutusinfo

 Üldine informatsioon ja nõuanded

 Keskkonnateave

Jäetakse õigus teha muutusi.

1. OHUTUSINFO

Enne seadme paigaldamist ja kasutamist lugege kaasasolev juhend tähelepanelikult läbi. Tootja ei võta endale vastutust vigastuste või varalise kahju eest, mis on tingitud paigaldusnõuete eiramisest või väärist kasutusest. Hoidke kasutusjuhend kindlas kohas alles, et saaksite seda vajadusel vaadata.



- Lugege kaasasolevaid juhiseid.

1.1 Laste ja ohustatud inimeste turvalisus



HOIATUS!

Lämbumise, vigastuse või püsiva kahjustuse oht!

- Üle 8-aastased lapsed ning füüsilise, sensoorse või vaimse erivajadusega või oskuste ja teadmisteta inimesed võivad seda seadet kasutada vaid järelvalve olemasolul ja juhul, kui neid on õpetatud seadet turvaliselt kasutama ning nad mõistavad seadme kasutamise kaasnõudeid.
- Ärge lubage lastel seadmega mängida.
- Alla 3-aastased lapsed tohivad olla seadme läheduses ainult siis, kui täiskasvanu nende tegevust jälgib.
- Hoidke pakendimaterjal lastele kättesaamatus kohas ja kõrvaldage see nõuetekohaselt.
- Hoidke pesuained lastele kättesaamatuna.
- Hoidke lapsed ja väikesed koduloomad seadmest eemal, kui selle uks on lahti.
- Kui seadmepaneelil on olemas lapselukk, tuleks see sisse lülitada.
- Ilma järelvalveta ei tohi lapsed seadet puhastada ega hooldustoiminguid läbi viia.

1.2 Üldine ohutus

- Ärge muutke seadme tehnilisi omadusi.
- Kui trummelkuivati paigaldatakse pesumasina peale, kasutage tornpaigalduskomplekti.

Tornpaigalduskomplekti, mille saate osta edasimüüjalt, tohib kasutada ainult koos tarviku juhendis ette nähtud seadmega. Lugege see enne paigaldamist tähelepanelikult läbi (vt paigaldusjuhendit).

- Seadme võib paigaldada nii eraldiseisvana kui ka mööblisse tööpinna alla, järgides nõutavaid vahekaugusi (vt paigaldusjuhendit).
- Ärge paigutage seadet lukustatava ukse taha, liugukse taha või sellise ukse taha, mille hinged on seadme hingede suhtes vastasküljel, sest nii ei pruugi üks täielikult avaneda.
- Põhjal olevaid ventilatsiooniavasid ei tohi vaipkatte, mati või muu taolise materjaliga tõkestada.
- HOIATUS! Seadet ei tohi kasutada välise lülitusseadme kaudu (nt taimer) ega ühendada vooluvõrku, mis regulaarselt sisse ja välja lülitub.
- Ühendage toitepistik seinakontakti alles pärast seda, kui paigaldamine on lõpetatud. Veenduge, et toitekaablile pääseb pärast paigaldamist ligi.
- Jälgige, et paigaldatavas ruumis oleks tagatud korralik ventilatsioon, mis takistaks sinna gaasi, muu kütuse või lahtise leegi põlemise tagajärjel tekkivate ebasoovitavate gaaside imbumist.
- Kui toitejuhe on vigastatud, laske see elektriohutuse tagamiseks välja vahetada tootja, selle volitatud hooldekeskuse või vastavat kvalifikatsiooni omava isiku poolt.
- Ärge ületage maksimumkogust 8 kg (vt jaotist "Programmitabel").
- Ärge kasutage seadet, kui tegu on tööstuslike kemikaalidega määrduvad riietega.
- Pühkige ära pakendipraht, mis on seadme ümber kogunenud.
- Ärge kasutage seadet ilma filtrita. Puhastage ebemefilter enne või pärast iga kasutust.
- Ärge kuivatage trummelkuivatis pesemata riideid.

- Esemed, mis on määrdunud küpsetusõli, atsetooni, alkoholi, bensiini, petrooleumi, plekieemaldaja, tärpentini, vaha või vahaeemaldajaga, tuleb enne kuivatis kuivatamist kuuma vee ja suurema pesuainekogusega puhtaks pesta.
- Vahtkummist (lateksvahust) esemeid, vannimütse, veekindlaid riidesemeid, kummist või vahtkummist detailidega esemeid või patju ei tohi kuivatis kuivatada.
- Kangapehmenajaid või muid sarnaseid vahendeid tuleb kasutada vastavalt tootja juhisteile.
- Eemaldage riidetelt kõik objektid, mis võivad olla süttimisallikaks, näiteks välgumihklid või tikud.
- HOIATUS! Kui te trummelkuivati enne kuivatustsükli lõppu peatate, tuleb kiiresti kõik riided välja võtta ja need kuumuse eemaldamiseks laiali laotada.
- Enne mis tahes hooldust lülitage seade alati välja ja eemaldage toitepistik pistikupesast.

2. OHUTUSJUHISED

2.1 Paigaldamine

- Eemaldage kõik pakkematerjalid.
- Kahjustatud seadet ei tohi paigaldada ega kasutada.
- Järgige seadmega kaasasolevaid paigaldusjuhiseid.
- Kuna seade on raske, olge selle liigutamisel ettevaatlik. Kasutage töökindaid ja kinnisi jalanõusid.
- Ärge paigaldage ega kasutage seadet ruumis, mille temperatuur võib olla alla 5 °C või üle 35 °C.
- Seadme alla jääv põrand peab olema sile, stabiilne, kuumakindel ja puhas.
- Veenduge, et seadme ja põranda vahel oleks tagatud õhuringlus.
- Seadme liigutamisel tuleb seda alati hoida vertikaalasendis.
- Seadme tagakülg tuleb paigutada vastu seina.
- Kui te seadme püsivalt oma kohale asetate, jälgige loodi kasutades, et see oleks täiesti rõhtsalt. Vastasel juhul tõstke või langetage tugijalgu.

2.2 Elektriühendus



HOIATUS!

Tulekahju- ja elektrilöögioht!

- Ühendage toitepistik seinakontakti alles pärast paigalduse lõpuleviimist. Veenduge, et pärast paigaldamist säilib juurdepääs toitepistikule.
- Seade peab olema maandatud.
- Kontrollige, kas andmeplaadil olevad elektriandmed vastavad teie kohaliku vooluvõrgu näitajatele.
- Kasutage alati nõuetekohaselt paigaldatud ohutut pistikupesast.
- Ärge kasutage mitmikpistikuid ega pikenduskaableid.
- Seadet välja lülitades ärge tõmmake toitekaablist. Hoidke alati kinni toitepistikust.
- Ärge katsuge toitejuhet ega toitepistikut märgade kätega.
- See seade vastab EÜ direktiividele.

2.3 Kasutamine



HOIATUS!

Vigastuse, elektrilöögi, tulekahju, põletuste või seadme kahjustamise oht!

- See seade on ette nähtud ainult koduseks kasutamiseks.
- Ärge kuivatage masinas katkisi (rebenenud, kulunud) esemeid, mis sisaldavad vatiini või täitematerjali.
- Kuivatage trummelkuivatis ainult selleks ette nähtud riideesemeid. Järgige iga eseme etiketil olevaid juhiseid.
- Kui olete pesu pesemisel kasutanud plekieemaldajat, käivitage enne kuivati käivitamist lisaloputusükskel.
- Ärge jooge ega kasutage toiduvalmistamisel seadmesse kondenseerunud/destilleeritud vett. See võib põhjustada tervisehäireid nii inimestele kui ka lemmikloomadele.
- Ärge avatud uksele istuge ega seiske.
- Ärge kuivatage trummelkuivatis läbimärja pesu.

2.4 Sisevalgusti



HOIATUS!

Vigastusoh!

- Nähtav LED-kiir, ärge vaadake otse kiire sisse!
- LED-lamp on mõeldud trumli valgustamiseks. Seda valgustit ei saa kasutada muul otstarbel.
- Sisevalgusti vahetamiseks võtke ühendust teeninduskeskusega.

2.5 Puhastus ja hooldus



HOIATUS!

Seadme vigastamise või kahjustamise oht!

- Ärge kasutage seadme puhastamiseks vee- või aurupuhustit.
- Puhastage seadet pehme niiske lapiga. Kasutage ainult neutraalseid pesuaineid. Ärge kasutage abrasiivseid tooteid, abrasiivseid küürimisvamme, lahusteid ega metallist esemeid.
- Olge seadme puhastamisel hoolikas, et mitte vigastada jahutusüsteemi.

2.6 Kompessor



HOIATUS!

Seadme vigastamise või kahjustamise oht!

- Trummelkuivati kompressor ja kompressorisüsteem on täidetud spetsiaalse ainega, mis on fluoro-kloro-süsinikuvaba. Süsteem peab jääma terveks. Süsteemi vigastused võivad tekitada lekkeid.

2.7 Jäätmekäitlus



HOIATUS!

Lämbumis- või vigastusoh!

- Eemaldage seade vooluvõrgust ja veevarustusest.
- Lõigake elektrijuhe seadme lähedalt läbi ja visake ära.
- Eemaldage uksekäepide, et vältida laste või lemmikloomade trumliste löksujäämist.
- Seadme äraviskamisel tuleb järgida elektri- ja elektrooniliste jäätmete kõrvaldamise (WEEE) kohalikke eeskirju.

3. TOOTE KIRJELDUS

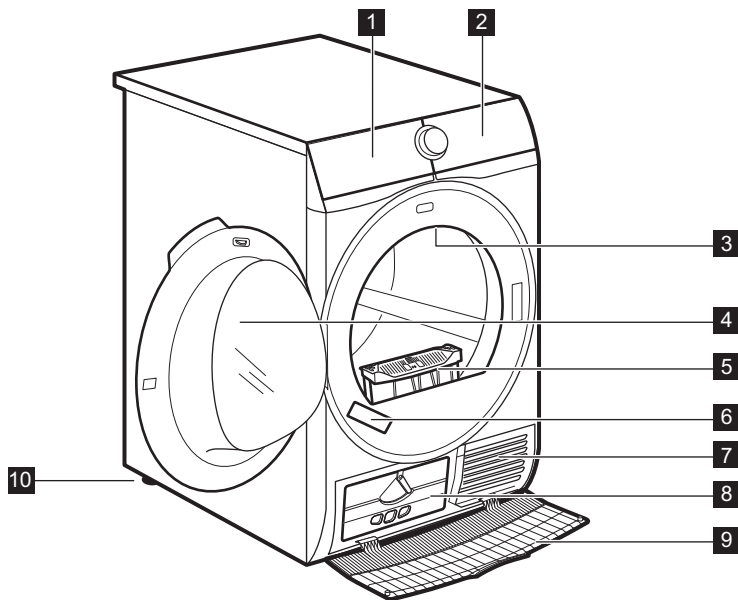

- | | |
|---------------------------|------------------------------------|
| 1 Veepaak | 7 Õhuavad |
| 2 Juhtpaneel | 8 Kondensaatori kaas |
| 3 Sisevalgusti | 9 Kondensaatori kate |
| 4 Seadme uks | 10 Reguleeritavad tugijalad |
| 5 Puhastage filter | |
| 6 Andmesilt | |

i Pesu hõlpsaks sisse- ja väljavõtmiseks ja seadme paigaldamiseks saab ukse avamissuunda muuta. (Vt eraldi lehte).

4. JUHTPANEEL

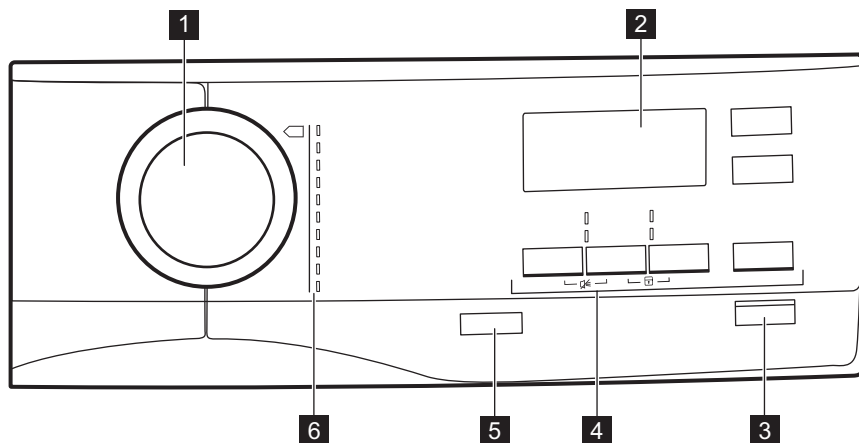





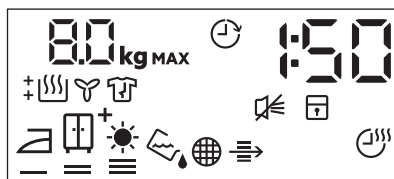

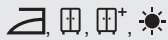

- 1** Programmiketas
- 2** Ekraan
- 3** ▶|| Start / Paus-nupp
- 4** Funktsioonid
- 5** Ⓛ Sisse / Välja-nupp koos *Automaatne väljalülitus* funktsiooniga
- 6** Programmid



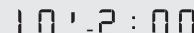









4.1 Ekraan





Ekraanil olev sümbol	Sümboli selgitus
8.0 kg MAX	pesu maksimumkogus
Ⓛ	viitstart sees
30' .20h	viitstardi valik (30 min - 20 h)
1 : 50	tsükliaja näit
🔊	helisignaali väljas

Ekraanil olev sümbol	Sümboli selgitus
	lapselukk sees
	pesu kuivus: triikimiskuiiv, kapikuiiv, kapikuiiv +, ekstrakuiiv
	indikaator: <i>tühjendage veemahuti</i>
	indikaator: <i>puhastage filtrit</i>
	indikaator: <i>kontrollige soojusvahetit</i>
	kuivatusaeg sees
	ajaprogrammi valik (10 min - 2 h)
	indikaator: <i>kuivatusfaas</i>
	indikaator: <i>kortsumisvastane faas</i>
	indikaator: <i>jahutusfaas</i>



5. PROGRAMM

Programm	Kogus ¹⁾	Omadused / kanga tähis
 ²⁾  Puuvill	8 kg	Puuvillane materjal. /  
 Sünteetika	3,5 kg	Tehiskiud ja segakangad. /   
 Eriti kiire Mix	3 kg	Puuvillased ja tehiskiust esemed. /   

















Programm	Kogus 1)	Omadused / kanga tähis
 Vill 	1 kg	<p>Villased esemed. Käsitsipestavate villaste esemete õrn kuivatamine. Kui programm on lõppenud, eemaldage esemed koheselt.</p> <div data-bbox="572 260 949 501" style="border: 1px solid black; padding: 5px; text-align: center;">   <p>WOOL HAND WASH SAFE</p> </div> <p>Selle pesumasina villapesu on testitud ja see on saanud The Woolmark Company heakskiidu, millega lubatakse pesta villaseid "käsitsipesu" tähisega tooteid tingimusel, et esemeid pestakse käesoleva masina tootja soovitude kohaselt. Järgige hooldussildil olevaid hooldus- ja muid pesu käsitlevaid juhiseid. M1525 Ühendkuningriigis, Iirimaa, Hong Kongis ja Indias on Woolmarki kaubamärk sertifitseeritud kaubamärk.</p>
 Siid 	1 kg	Käsitsipestav õrn siid. / ☺☺☺
 Kerge triikida	1 kg (või 5 särki)	<p>Kergestitriigitavad kangad, mille puhul piisab kergest triikimisest. Kuivatamistulemused võivad erineda sõltuvalt kanga tüübist. Raputage esemeid enne seadmesse asetamist. Kui programm on lõppenud, eemaldage esemed koheselt ja riputage need riidepuule.</p> <p>/ ☺☺☺</p>
 Voodiilnad	3 kg	Voodiriided (voodiilnad ja tekikotid, padjapüürid, voodikatted). / ☺☺☺
 Võistlusriided	2 kg	Spordiriided, õhukesed ja kerged materjaleid, mikrofiiber, polüester. / ☺☺☺
 Pealisrõivad	2 kg	Väliriiete, tehniliste, spordiriiete ning veekindlate, õhku läbilaskvate ja eemaldatava fliis- või sisevoodriiga tuulejakkide kuivatamiseks. Sobiv trummelkuivatis kuivatamiseks. / ☺☺☺

Programm	Kogus ¹⁾	Omadused / kanga tähis
 Tekid	3 kg	Tavalised või kaheinimesetekid ja padjad (sule- või tehiskiust täidise- /  ga).

1) Maksimaalne kogus käib kuivade esemete kohta.

2) Programm  Puuvill koos valikuga *kapikuiv*  Kuivatus pluss on "Puuvillase standardprorgamm". Sobib tavalise puuvillase märja pesu kuivatamiseks ning on sellekohane kõige tõhusam energiasäästu-programm.

5.1 Programmide ja funktsioonide valimine



Programmid ¹⁾	Funktsioonid				
	 Kuivatus pluss	 Eriti vaikne	 Kortsumisvastane režiim	 Värskendamine	 Kuivatusaeg
 Puuvill	■	■	■	■	■
 Sünteetika	■	■	■	■	■
 Eriti kiire Mix			■	■	■
 Vill 					■ 2)
 Siid 			■		
 Kerge triikida			■		
 Voodilina			■		
 Võistlusriided			■		
 Pealistrõivad					
 Tekid					

1) Koos programmiga võite valida ühe või rohkem funktsioone.

2) Vt jaotist FUNKTSIOONID: Kuivatusaeg programmi Vill puhul

5.2 Tarbimisväärtused

Programm	Pöörlemiskiirus / jääkniiskus	Kuivatusaeg	Energia- tarve
Puuvill 8 kg			
 <i>Kapikuiv</i>	1400 p/min / 50%	130 min	1,67 kWh

Programm	Pöörlemiskiirus / jääniiskus	Kuivatusaeg	Energia- tarve
	1000 p/min / 60%	154 min	1,99 kWh
 <i>Triikimiskuiiv</i>	1400 p/min / 50%	97 min	1,21 kWh
	1000 p/min / 60%	118 min	1,51 kWh
Sünteetika 3,5 kg			
 <i>Kapikuiiv</i>	1200 p/min / 40%	55 min	0,60 kWh
	800 p/min / 50%	67 min	0,75 kWh

6. VALIKUD

6.1 Kuivatus pluss

Selle funktsiooniga saavutatakse soovitud kuivuse tase. Võimalikud valikud:



 – valmis triikimiseks – **triikimiskuiiv** tase.



 – valmis kappipanekuks – **kapikuiiv** tase – programmile vastav valkevalik.



 – valmis kappipanekuks – **kapikuiiv +** tase.



 – valmis kappipanekuks – **ekstrakuiv** tase.

6.2 Eriti vaikne

Seade töötab madalal müratasemel, ilma et see mõjutaks kuivatamise kvaliteeti. Seade töötab aeglaselt ja tsükli aeg on pikem.

6.3 ECO

See funktsioon on vaikimisi sisse lülitatud kõigi programmidega.

Energiatarbimise tase on minimaalne.

6.4 Kortsumisvastane režiim

Pikendab kuni 120 minutit kortsumisvastast tsükli (30 minutit) kuivatustsükli lõpus. Pärast kuivatusfaasi lõppemist teeb trummel mõned pöörded, et vältida riiete kortsuminekut. Kortsumisvastase faasi kestel võib pesu eemaldada millal tahes.

6.5 Värskendamine

Kapis seisnud esemete värskendamine. Maksimaalne kogus ei tohi ületada 1 kg.

6.6 Kuivatusaeg

Puuvillasele, segakiust ja segapesule. Võimaldab valida kuivatusaja kestusega alates 10 minutist kuni maksimaalselt 2 tunnini (10-minutiliste sammudena). Maksimumkoguse kasutamisel kustub pesu koguse indikaator.

6.7 Kuivatusaeg programmi Vill puhul

Funktsioon programmi Vill jaoks, et reguleerida lõplikku kuivusastet kuivema või vähem kuiva vahel.

6.8 Viitstart

 Võimaldab kuivatusprogrammi algust edasi lükata minimaalselt 30 minutist maksimaalselt 20 tunnini.

1. Valige kuivatusprogramm ja funktsioonid.
2. Puudutage korduvalt  Viitstart-nuppu.

Viivitusae kuvatakse ekraanil (nt ) h, kui programm peab käivituma 12 tunni pärast.)

3. Et funktsioon  Viitstart sisse lülitada, puudutage  Start / Paus-nuppu.
Algusaeg hakkab ekraanil kahanema.

6.9 Helisignaali

Heli kõlab:

- tsükli lõpus
- kortsumisvastase faasi alguses ja lõpus

Vaikimisi on helisignaali alati sisse lülitatud. Selle funktsiooni abil saate heli sisse ja välja lülitada.

7. ENNE ESIMEST KASUTAMIST

 Trumli tagaosa pakend eemaldatakse automaatselt kuivati esmakordsel sisselülitamisel. Kosta võib mõningaid helisid.

Enne seadme esmakordset kasutamist:





- Puhastage trummelkuivatit niiske lapiga.
- Valige lühike programm (nt 30 minutit) niiske pesuga.

 Võimalik, et kuivatustsükli alguses (esimesed 3–5 min) on müratase veidi kõrgem. Seda põhjustab kompressori käivitumine. See on tavaline kompressoriga seadmete, näiteks külmikute puhul.

8. IGAPÄEVANE KASUTAMINE

8.1 Pesu ettevalmistamine

- Sulgege tõmblukud.
- Sulgege tekikottide kinnitused.
- Ärge jätke lipse või paelu lahti (nt põllepaelad). Enne programmi käivitamist siduge need kokku.
- Eemaldage taskutest kõik esemed.
- Kui esemel on puuvillane sisevooder, pöörake see tagurpidi. Veenduge, et puuvillane voodrikiht oleks alati väljaspool.
- Soovitame valida seadmes olevale pesutüübile vastava sobiva pesuprogrammi.
- Ärge peske tumedaid ja heledaid esemeid koos.
- Kokkutõmbumise ärahoidmiseks kasutage puuvillastele, venivatele või kootud esemetele mõeldud programme.
- Jälgige, et pesukogus ei ületaks programmijaotises või ekraanil esitatud maksimaalset kogust.
- Ainult trummelkuivatamiseks sobiv kuiv pesu. Vaadake esemetel olevaid etikette.
- Ärge kuivatage koos väikseid ja suuri esemeid. Väikesed esemed võivad suurte sisse kinni jääda ja mitte ära kuivada.

Etikett	Kirjeldus
	Pesu sobib trummelkuivatamiseks.
	Pesu sobib trummelkuivatamiseks kõrgematel temperatuuridel.
	Pesu sobib trummelkuivatamiseks ainult madalatel temperatuuridel.
	Pesu ei sobi trummelkuivatamiseks.

8.2 Pesu panemine masinasse



ETTEVAATUST!

Jälgige, et pesu ei jääks seadme ukse ja kummist tihendi vahele.

1. Tehke seadme uks lahti.
2. Pange esemed ükshaaval sisse.
3. Sulgege seadme uks.

8.3 Seadme sisselülitamine

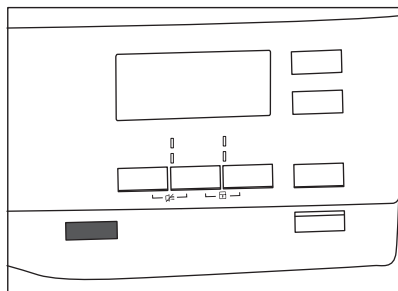



Seadme sisselülitamiseks:

Vajutage nuppu  Sisse / Välja. Kui seade on sisse lülitatud, ilmuvad ekraanile mõned indikaatorid.

8.4 Automaatne väljalülitus-funktsioon

Energiatarbimise vähendamiseks lülitab funktsioon Automaatne väljalülitus seadme automaatselt välja:

- kui  Start / Paus puutenuppu 5 minuti jooksul ei puudutatud.
- 5 minutit pärast tsükli lõppu.

Seadme väljalülitamiseks vajutage  Sisse / Välja-nuppu.

Seadme sisselülitumisel süttivad ekraanil mõned indikaatorid.

8.5 Programmi valimine

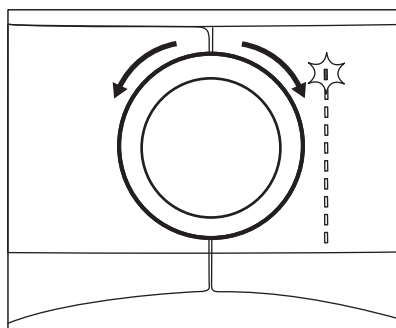

Programmi valimiseks kasutage programminuppu. Ekraanile ilmub programmi täitmiseks kuluv aeg.



Kuvatav aeg vastab 5 kg puuvillase pesu kogusele. Muude programmide puhul oleneb kuivatusaeg soovituslikest kogustest. Puuvillase programmi kuivatusaeg üle 5 kg pesukoguse puhul on pikem.

8.6 Funktsioonid

Koos programmiga võite valida ühe või rohkem erifunktsioone.

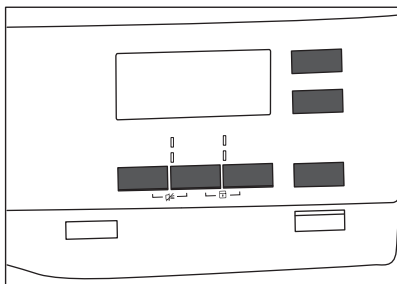

Funktsiooni aktiveerimiseks või deaktiveerimiseks puudutage vastavat nuppu või kahe nupu kombinatsiooni. Funktsiooni sisselülitamisel süttib ekraanil nupu kohal olev LED-tuli või sümbol.

8.7 Lapselukk

Lapselukk on mõeldud selleks, et lapsed ei saaks seadmega mängida. Lapselukufunktsioon lukustab kõik nupud ning programmiketta (kuid mitte nuppu

⓪ **Sisse / Välja**).

Lapselukufunktsiooni saate aktiveerida:

- enne ▷|| **Start / Paus**-nupu puudutamist – seade ei saa käivituda
- pärast ▷|| **Start / Paus**-nupu puudutamist – programmide ja funktsioonide valimine on välja lülitatud.

Lapseluku sisselülitamine:

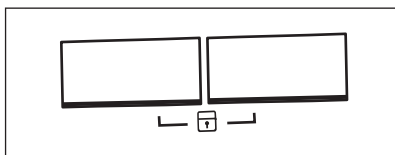

1. Lülitage kuivati sisse.
2. Valige 1 saadaolevatest programmidest.
3. Puudutage ja hoidke samal ajal all kahte nuppu.

Sümbol  ilmub ekraanile.

4. Lapseluku väljalülitamiseks puudutage nuppe uuesti, kuni vastav sümbol kustub.

8.8 Programmi käivitamine

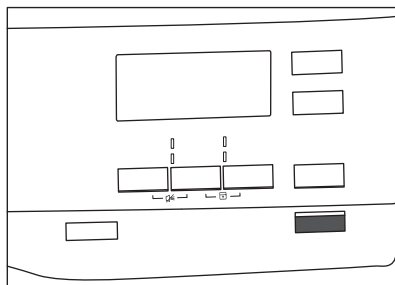

Programmi käivitamiseks:

Puudutage nuppu ▷|| **Start / Paus**. Programm käivitub ning nupu kohal olev LED-tuli lõpetab vilkumise ja jääb põlema.



8.9 Programmi muutmise



Programmi muutmiseks:

1. Seadme väljalülitamiseks vajutage ⓪ **Sisse / Välja**-nuppu.
2. Seadme sisselülitamiseks vajutage uuesti ⓪ **Sisse / Välja**-nuppu.
3. Valige uus programm.

8.10 Programmi lõpp

 Puhastage filter ja tühjendage veemahuti pärast iga kuivatustsükli. (Vt jaotist PUHASTUS JA HOOLDUS.)

Kui kuivatustsükkel on läbi, ilmub ekraanile sümbol . Kui funktsioon  Helisignaal on aktiveeritud, kõlab ligikaudu ühe minuti jooksul katkendlik helisignaal.

 Kui te seadet välja ei lülita, käivitub kortsumisvastane tsükkel (mitte kõigi programmidega). Vilkuv  sümbol annab märku kortsumisvastase tsükli käivitumisest. Selle faasi ajal võib pesu eemaldada millal tahes.

Pesu eemaldamiseks:

1. Seadme väljalülitamiseks vajutage 2 sekundit  Sisse / Välja-nuppu.
2. Avage seadme uks.

3. Võtke pesu välja.
4. Sulgege seadme uks.



9. VIHJEID JA NÄPUNÄITEID

9.1 Ökoloogilised näpunäited

- Enne kuivatamist tsentrifuugige pesu korralikult.
- Ärge ületage pesukoguseid – täpsemalt vt programmide jaotisest.
- Puhastage filtrit pärast iga kuivatustsükli.
- Kui kavatsete pesu trumlis kuivatada, ärge pesupehmedajat kasutage. Pesu läheb trummelkuivatis niigi pehmeks.
- Kasutage destilleeritud vett nagu aurutriikraua puhul. Vajadusel puhastage destilleeritud vett enne kasutamist (nt kohvifiltriga), et kõrvaldada sealt võimalik sade.
- Hoidke seadme põhjas olevad õhuavad alati vabad.
- Seadme paigalduskohas peab olema tagatud hea õhuringlus.

9.2 Vaikekuivatustaseme reguleerimine

Vaikekuivatustaseme reguleerimiseks:

1. Lülitage seade sisse.
2. Valige 1 saadaolevatest programmidest.
3. Vajutage ja hoidke samal ajal all nuppu  **Kuivatus pluss** ja  **Kortsumisvastane režiim**.



Ekraanile ilmub üks sümbolistest:





 – maksimaalne kuivus



 – tugev kuivus

 – tavaline kuivus

4. Puudutage järjest nuppu  **Start / Paus**, kuni jõuate sobiva kuivusastmeni.

Kuivusaste	Ekraanisümbol
Maksimaalne kuivus	 



Kuivusaste	Ekraanisümbol
Tugev kuivus	 
Tavaline kuivus	 

5. Seade mälli salvestamiseks puudutage umbes kaks sekundit korruga nuppe  **Kuivatus pluss** ja  **Kortsumisvastane režiim**.





9.3 Paagi indikaatori deaktiveerimine

Vaikimisi on veemahuti indikaator sees. Indikaator hakkab põlema kuivatustsükli lõpus või tsükli ajal, kui veemahuti on täis. Kui seadmele on paigaldatud tühjenduskomplekt, tühjeneb veemahuti automaatselt ja indikaatori võib välja lülitada.

Indikaatori väljalülitamiseks:

1. Lülitage seade sisse.
2. Valige 1 saadaolevatest programmidest.
3. Puudutage ja hoidke samal ajal all nuppu  **Kortsumisvastane režiim** ja  **Kuivatusaeg**.

Võimalik on üks kahest konfiguratsioonist:

- indikaator Palun tühjenda paak:  põleb, kui ilmub sümbol  – veemahuti indikaator on püsivalt **aktiveeritud**
- indikaator Palun tühjenda paak:  ei põle, kui ilmub sümbol  – veemahuti indikaator on püsivalt **deaktiveeritud**

10. PUHASTUS JA HOOLDUS

10.1 Filtri puhastamine

Pärast iga tsükli süttib ekraanil sümbol

 Puhastage filter ning teil tuleb filter puhastada.

 Kuivatustsükli ajal kogunevad filtrisse ebemed.

1. Avage uks. Tõmmake filter üles.

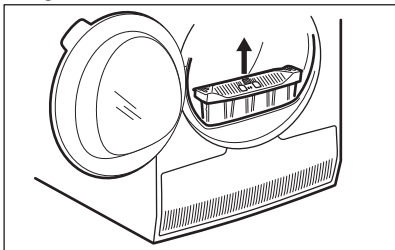

2. Filtri avamiseks lükake konksu.

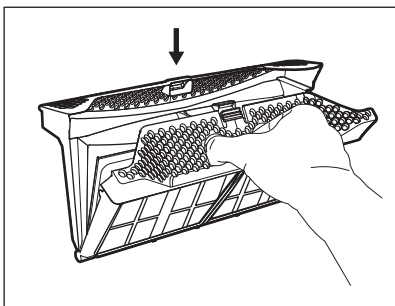

3. Puhastage filtri mõlemat osa niiskete kätega.

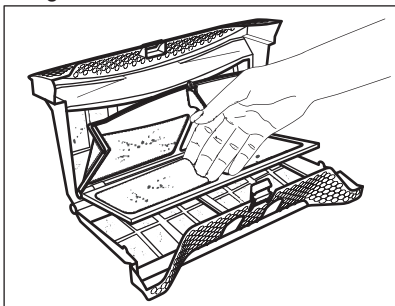

4. Vajadusel puhastage filtrit tolmuimejaga. Sulgege filter.

5. Vajadusel eemaldage ebemed filtripesast ja tihendilt. Seda võib teha tolmuimejaga. Pange filter filtripesasse tagasi.

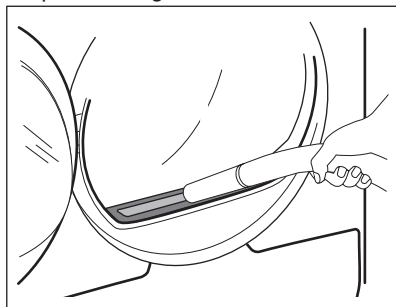

10.2 Veemahuti tühjendamine

Tühjendage kondensvee mahuti iga kuivatustsükli lõpus.

Kui kondensvee mahuti on täis, peatub programm automaatselt. Ekraanil süttib sümbol . *Palun tühjenda paak*, mis näitab, et veemahuti tuleb tühjendada.

Veemahuti tühjendamiseks:

1. Tõmmake kondensvee mahuti välja ja hoidke horisontaalselt.

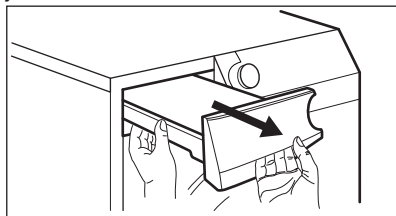

2. Tõmmake plastist ühendusdetail välja ja kallake veepaak kraanikaussi või kuhugi mujale tühjaks.

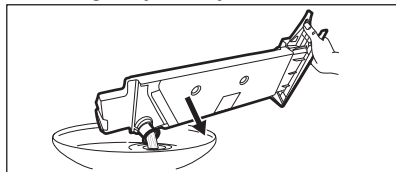

- Lükake plastist ühendusdetail tagasi sisse ja asetage veepaak oma kohale tagasi.
- Programmi jätkamiseks vajutage  Start / Paus-nuppu.

10.3 Kondensaatori puhastamine

Kui ekraanil vilgub sümbol  ⇒ *Puhastage kondenser*, kontrollige kondensaatorit ja vastavat sektsiooni. Vajadusel puhastage. Kontrollida tuleks vähemalt kord 6 kuu jooksul.



HOIATUS!

Ärge puudutage metallpinda paljaste kätega. Vigastusohht! Kandke kaitsekindaid. Puhastage ettevaatlikult, et metallpinda mitte kahjustada.

Kontrollimiseks:

- Avage uks. Tõmmake filter üles.

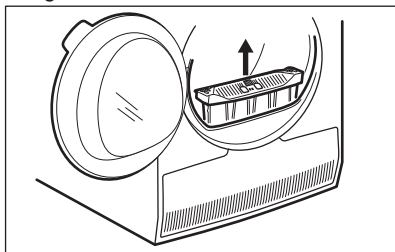

- Avage kondensaatori kate.

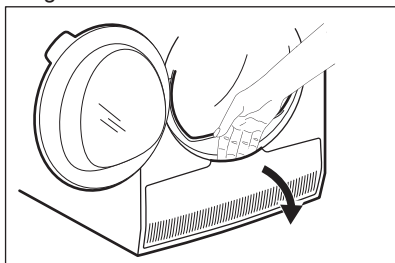

- Kondensaatori kaas lukustamiseks keerake kangi.

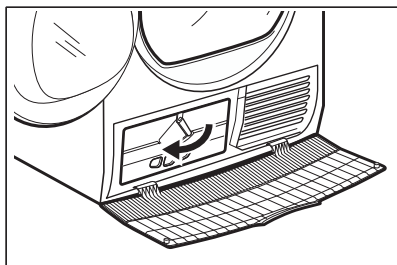

- Laske kondensaatori kaas alla.

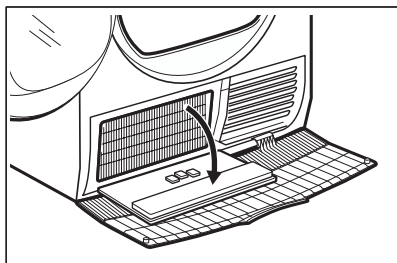

- Vajadusel eemaldage kondensaatori ja selle sektsiooni ümber ebemed. Võite kasutada niisket lappi ja/või harjaga tolmuimejat.

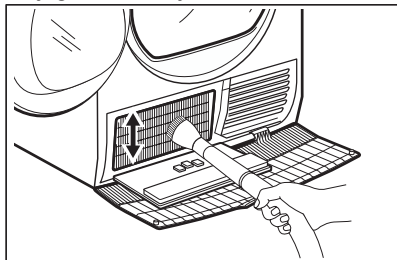

- Sulgege kondensaatori kaas.
- Keerake kangi, kuni kaas kohale lukustub.
- Pange filter tagasi.

10.4 Trumli puhastamine



HOIATUS!

Enne puhastamist eemaldage seade vooluvõrgust.

Trumli sisepinna ja trumli ribide puhastamiseks kasutage tavalist neutraalset pesuvahendit. Kuivatage puhastatud pinnad pehme lapiga.

**ETTEVAATUST!**

Trumli puhastamiseks ei tohi kasutada abrasiivseid ega terasvillast vahendeid.

**ETTEVAATUST!**

Ärge kasutage mööblipuhastusvahendeid ega seadme pinda kriimustada võivaid puhastusvahendeid.

10.5 Juhtpaneeli ja korpuse puhastamine





Juhtpaneeli ja korpuse puhastamiseks kasutage tavalist neutraalset pesuvahendit.

Puhastamiseks kasutage niisket lappi. Kuivatage puhastatud pinnad pehme lapiga.

10.6 Õhuavade puhastamine

Õhuvahedest tolmu eemaldamiseks kasutage tolmuimejat.

11. VEAOTSING

Probleem 1)	Võimalik põhjus	Lahendus
Trummelkuivati ei tööta.	Trummelkuivati ei ole vooluvõrku ühendatud.	Ühendage seade vooluvõrku. Kontrollige kaitsmeid kaitsekilbis (elektriühendust).
	Seadme uks on lahti.	Sulgege uks.
	Nuppu  Sisse / Välja pole vajutatud.	Vajutage nuppu  Sisse / Välja.
	Nuppu  Start / Paus pole puudutatud.	Puudutage nuppu  Start / Paus.
	Seade on ooterežiimis.	Vajutage nuppu  Sisse / Välja.

Probleem 1)	Võimalik põhjus	Lahendus
Ebarahuldavad kuivatustulemused.	Valitud on vale programm.	Valige sobiv programm. 2)
	Filter on ummistunud.	Puhastage filtrit. 3)
)))) Kuivatus pluss-funktsioon oli seatud valikule  Triikimisikuiiv. 4)	Seadke)))) Kuivatus pluss-funktsioon kõrgemale tasemele.
	Pesukogus on liiga suur.	Ärge ületage maksimaalset pesukogust.
	Õhuavad on ummistunud.	Puhastage seadme põhjas olevat õhuavasid.
	Mustus trumli niiskusanduril.	Puhastage trumli eesmine sise-pind.
	Kuivusaste pole seatud soovitud tasemele.	Reguleerige kuivusastet. 5)
	Kondensaator on ummistunud.	Puhastage kondensaator. 3)
Seadme uks ei sulgu	Filter pole oma kohal paigas.	Pange filter õigesti asendisse.
	Pesu on ukse ja tihendi vahele kinni jäänud.	Eemaldage kinnijäänud esemed ja sulgege uks.
Programmi ega funktsiooni ei saa muuta.	Pärast tsükli algust programmi ega funktsiooni muuta ei saa.	Lülitage trummelkuivati välja ja sisse. Muutke programmi või funktsiooni ettenähtud viisil.
Funktsiooni ei saa valida. Kostab helisignaali.	Funktsioon, mida püüate valida, ei sobi valitud programmiga.	Lülitage trummelkuivati välja ja sisse. Muutke programmi või funktsiooni ettenähtud viisil.
Trumli valgustus ei põle	Trumli valgusti on katki.	Trumli valgusti asendamiseks pöörduge teeninduskeskusse.
Ekraanil kuvatakse ootamatu kestus.	Kuivatuse kestus arvutatakse vastavalt pesu kogusele ja niiskusele.	See käib automaatselt – seade töötab õigesti.
Programm ei ole aktiivne.	Veemahuti on täis.	Tühjendage veemahuti, vajutage nuppu  Start / Paus. 3)
Kuivatustsükkel liiga lühike.	Pesukogus on liiga väike.	Valige kindla ajaga programm. Aeg peab olema vastavuses pesu kogusega. Ainult ühe eseme või väikese pesukoguse kuivatamiseks kasutage lühikest kuivatusaega.
	Pesu on liiga kuiv.	Valige ajaga programm või kõrgem kuivusaste (nt  Ekstrakuiv)

Probleem 1)	Võimalik põhjus	Lahendus
Kuivatustsükkel liiga pikk 6)	Filter on ummistunud.	Puhastage filtrit.
	Pesukogus on liiga suur.	Ärge ületage maksimaalset pesukogust.
	Pesu pole piisavalt tsentrifuugitud.	Laske seadmel piisavalt tsentrifuugida.
	Väga kõrge või madal ruumitemperatuur – tegemist pole seadme rikkega.	Ruumi temperatuur peab olema üle +5°C ja alla +35°C. Optimaalne temperatuur parimate tulemuste saavutamiseks on vahemikus 19°-24°C.

1) Kui ekraanil kuvatakse veakood (nt **E51**): Lülitage trummelkuivati välja ja sisse. Valige uus programm. Vajutage Start/paus-nuppu. Kui seade tööle ei hakka, pöörduge klienditeenindusse ja öelge neile veakood.

2) Järgige programmi kirjeldust – vt jaotist PROGRAMMID

3) Vt jaotist PUHASTUS JA HOOLDUS

4) Ainult Kuivatus pluss-funktsiooniga kuivatid

5) Vt jaotist VIHJEID JA NÄPUNÄITEID

6) Märkus. Pärast maksimaalselt 5 tundi lõpeb kuivatustsükkel automaatselt.

12. TEHNILISED ANDMED

Kõrgus x laius x sügavus	850 x 600 x 630 mm (maksimaalne 640 mm)
Maks. sügavus avatud uksega	1100 mm
Maks. laius avatud uksega	950 mm
Reguleeritav kõrgus	850 mm (+ 15 mm – jalgade reguleerimisel)
Trumli maht	118 l
Maksimaalne pesukogus	8 kg
Pinge	230 V
Sagedus	50 Hz
Koguvõimsus	900 W
Energiatõhususe klass	A++
Energiatarve ¹⁾	1,99 kWh
Aastane energiatarve ²⁾	235 kWh
Ooterežiimi energiatarve	0,13 W
Väljas-režiimi energiatarve	0,13 W

Kasutamise tüüp	Majapidamine
Lubatud ümbrisev temperatuur	+ 5 °C kuni + 35 °C
Kaitsekate hoiab ära tahkete osakeste ja niiskuse juurdepääsu, välja arvatud kohtades, kus madalpingeseadmel puudub kaitse niiskuse eest	IPX4
See toode sisaldab hermeetiliselt suletud fluoritud kasvuhoonegaase	
Gaasi nimetus	R134a
Kaal	0,300 kg
Globaalse soojenemise potentsiaal (GWP)	1430

1) Vastavalt standardile EN 61121. 8 kg puuvillast pesu, tsentrifuugitud kiirusel 1000 p/min.

2) Aastane energiatarbimine kWh, kui aluseks on võetud täis- või osalise täitvusega 160 kuivatustsükli standardse puuvillase programmi ning säästliku režiimi puhul. Tegelik energiatarbimine tsükli kohta oleb seadme kasutamisest (EL-i MÄÄRUS nr 392/2012).

13. TARVIKUD

13.1 Tornpaigalduskomplekt

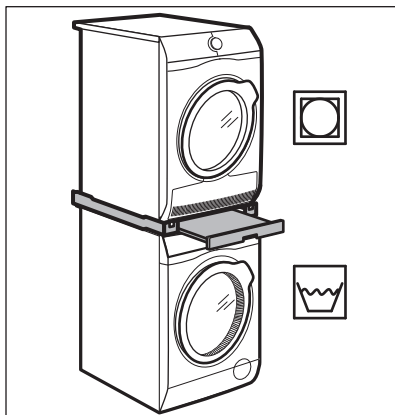

Tarviku nimi: SKP11, STA9

Saadaval volitatud edasimüüjalt.

Tornpaigalduskomplektid on mõeldud kasutamiseks üksnes brošüüris näidatud pesumasinate ja trummelkuivatite vahel. Vt juuresolevat brošüüri.

Lugege tähelepanelikult tarvikuga kaasasolevaid juhiseid.

13.2 Voolikukomplekt

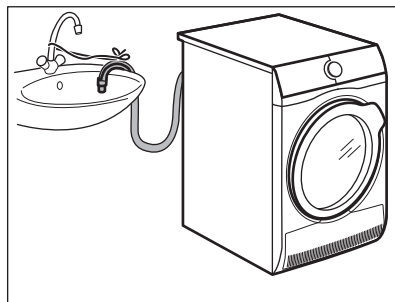

Tarviku nimi: DK11.

Saadaval volitatud müüja käest (mõne trummelkuivati puhul võib ka seadme juurde kuuluda)

Komplekt on mõeldud kondensaatvee juhtimiseks kraanikaussi, äravoolutorusse, renni vms. Pärast paigaldamist tühjendatakse veepaaki automaatselt. Veepaak peab jääma seadmesse.

Paigaldatud voolik peab jääma põrandast minimaalselt 50 cm ja maksimaalselt 100 cm kõrgusele. Voolik ei tohi olla sõlmes. Vajadusel tehke voolik lühemaks.

Lugege tähelepanelikult tarvikuga kaasasolevaid juhiseid.

13.3 Sahtliga alus

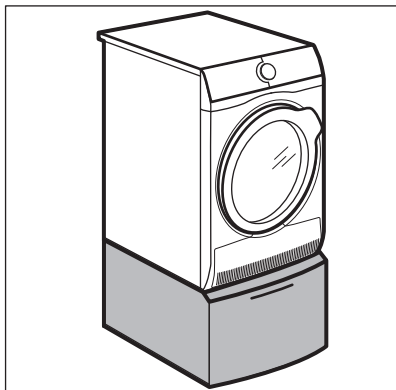

Tarviku nimi: PDSTP10, E6WHPED2.

Saadaval volitatud edasimüüjalt.

Seadme kõrguse tõstmiseks ja pesu sissepaneku ja väljavõtmise hõlbustamiseks.

Sahtel on sobilik koht näiteks käterätikute, puhastusvahendite vms hoidmiseks.

Lugege tähelepanelikult tarvikuga kaasasolevaid juhiseid.

14. JÄÄTMEKÄITLUS

Sümboliga  tähistatud materjalid võib ringlusse suunata. Selleks viige pakendid vastavatesse konteineritesse. Aidake hoida keskkonda ja inimeste tervist ja suunake elektri- ja elektroonilised jäätmed ringlusse. Ärge visake

sümboliga  tähistatud seadmeid muude majapidamisjäätmete hulka. Viige seade kohalikku ringluspunkti või pöörduge abi saamiseks kohalikku omavalitsusse.

SATURS

1. DROŠĪBAS INFORMĀCIJA.....	25
2. DROŠĪBAS NORĀDĪJUMI.....	27
3. IERĪCES APRAKSTS.....	29
4. VADĪBAS PANELIS.....	30
5. PROGRAMMA.....	31
6. IESPĒJAS.....	34
7. PIRMS PIRMĀS LIETOŠANAS REIZES.....	35
8. IZMANTOŠANA IKDIENĀ.....	35
9. PADOMI UN IETEIKUMI.....	38
10. KOPŠANA UN TĪRĪŠANA.....	39
11. PROBLĒMRISINĀŠANA.....	41
12. TEHNISKIE DATI.....	43
13. PIEDERUMI.....	45

LABĀKIEM REZULTĀTIEM

Pateicamies, ka izvēlējāties AEG produktu. Esam to izveidojuši, lai ilgstoši nodrošinātu nevainojamu veiktspēju, izmantojot novatoriskas tehnoloģijas, kas palīdz vienkāršot dzīvi, – iespējas, ko neatradīsiet parastās ierīcēs. Lūdzu, veltiet dažas minūtes, lai izlasītu šo tekstu un gūtu labākus rezultātus.

Apmeklējiet mūsu mājas lapu:



Atrodiet lietošanas padomus, brošūras, informāciju par traucējumu novēršanu un apkopi:

www.aeg.com/webselfservice



Reģistrējiet savu produktu, lai uzlabotu pakalpojumu:

www.registreaeg.com



legādājieties ierīcei oriģinālās rezerves daļas, materiālus un piederumus:

www.aeg.com/shop

KLIENTU APKALPOŠANA UN PAKALPOJUMI

Iesakām izmantot oriģinālās rezerves daļas.

Sazinoties ar apkalpes dienestu, pārliecinieties, vai jums ir šādi dati: Modelis, izstrādājuma Nr., sērijas numurs.

Šo informāciju var atrast tehnisko datu plāksnītē.

⚠ Drošības informācija brīdinājumam un piesardzībai

ℹ Vispārēja informācija un padomi

📄 Informācija par apkārtējo vidi

Izmaiņu tiesības rezervētas.

1. ⚠️ DROŠĪBAS INFORMĀCIJA

Pirms ierīces uzstādīšanas un lietošanas rūpīgi izlasiet pievienotos norādījumus. Ražotājs neatbild par savainojumiem un bojājumiem, kas radušies ierīces nepareizas uzstādīšanas vai izmantošanas rezultātā. Glabājiet šīs instrukcijas drošā, pieejamā vietā, lai tās varētu izmantot nākotnē.



- Izlasiet pievienotos norādījumus.

1.1 Bērnu un nespējīgu cilvēku drošība



BRĪDINĀJUMS!

Nosmakšanas, savainošanās vai pastāvīgas invaliditātes risks.

- Šo ierīci drīkst izmantot bērni no 8 gadu vecuma un cilvēki ar ierobežotām fiziskām, sensorām vai garīgām spējām, vai pieredzes un zināšanu trūkumu atbildīgās personas uzraudzībā vai, ja tie ir informēti par ierīces drošu lietošanu un izprot potenciālos riskus.
- Neļaujiet bērniem rotaļāties ar ierīci.
- Ierīces tuvumā nedrīkst atrasties bērni līdz 3 gadu vecumam bez uzraudzības.
- Neļaujiet bērniem tuvotes iepakojumam un atbrīvojieties no tā attiecīgi.
- Glabājiet mazgāšanas līdzekļus bērniem nepieejamās vietās.
- Neļaujiet bērniem un mājdzīvniekiem atrasties ierīces tuvumā, ja ierīces durvis ir atvērtas.
- Ja ierīcei ir bērnu drošības ierīce, tā jāaktivizē.
- Bērni nedrīkst tīrīt ierīci un veikt tās apkopi bez uzraudzības.

1.2 Vispārīgi drošības norādījumi

- Nemainiet šīs ierīces specifikācijas.
- Ja žāvētājs novietots uz veļas mazgājamās mašīnas, izmantojiet stiprinājuma komplektu. Stiprinājuma komplektu, ko var iegādāties pie pilnvarotā izplatītāja,

var izmantot tikai ar pievienotajā instrukcijā norādīto ierīci. Rūpīgi izlasiet to pirms uzstādīšanas (skatiet uzstādīšanas bukletu).

- Ierīci var uzstādīt kā brīvstāvošu ierīci vai zem virtuves darbvirsmas, ievērojot pareizo attālumu (skatiet uzstādīšanas bukletu).
- Neuzstādiet ierīci aiz slēdzamām durvīm, bīdāmām durvīm vai durvīm ar eņģēm pretējā pusē, ja ierīces durvis tā rezultātā nevar pilnībā atvērt.
- Ventilācijas atveres pamatnē nedrīkst aizsegt ar paklāju vai citu grīdas segumu.
- **BRĪDINĀJUMS!** Ierīci nedrīkst barot caur ārējo komutācijas ierīci, piemēram, taimerī, vai pievienot sistēmai, kas tiek regulāri ieslēgta un izslēgta ar ar utilitāprogrammu.
- Pieslēdziet kontaktspraudni kontaktligzdai tikai uzstādīšanas beigās. Pārbaudiet, vai pēc ierīces uzstādīšanas elektrības kabeļa spraudkontakts ir ērti pieejams.
- Lai nepieļautu gāzi vai citu kurināmo patērējošu ierīču gāzu, tostarp atklātu liesmu iekļūšanu atpakaļ telpā, pārbaudiet, vai telpā, kurā uzstādīta ierīce, ir nodrošināta atbilstoša ventilācija.
- Ja elektrības padeves vads ir bojāts, lai izvairītos no elektrības trieciena riska, to jānomaina ražotājam, autorizētajam servisa centram vai citam kvalificētam speciālistam.
- Nepārsniedziet maksimālo ievietojamo veļas svaru –8 kg (skatiet sadaļu "Programmu tabula").
- Nelietojiet ierīci, ja apģērbs ir nosmērēts ar rūpnieciskajām ķīmikālijām.
- Noslaukiet pūkas vai iepakojuma gružus, kas sakrājušies ap ierīci.
- Nelietojiet ierīci, ja tajā nav filtra. Iztīriet pūku filtru pirms vai pēc katras lietošanas reizes.
- Žāvētājā nedrīkst žāvēt neizmazgātus priekšmetus.
- Priekšmeti, kas piesārņoti ar tādām vielām kā kulinārijas eļļa, acetons, spirts, benzīns, petroleja,

traipu tīrītāji, terpentīns, vaski un vaska tīrītāji pirms žāvēšanas žāvētājā jāizmazgā ar palielinātu daudzumu mazgāšanas līdzekļa.

- Žāvēšanas tvertnē nedrīkst žāvēt tādus priekšmetus kā putu gumija (lateksa putas), dušas cepures, ūdensdroši audumi, priekšmeti ar gumijas oderi un apģērbi vai spilveni, kas pildīti ar gumijas polsterējumu.
- Veļas mīkstinātājus vai līdzvērtīgus izstrādājumus jāizmanto tikai atbilstoši veļas mīkstinātāja ražotāja norādēm.
- Izņemiet no apģērbiem visus priekšmetus, kas var izraisīt aizdegšanos, piemēram, šķiltavas vai sērkokoņus.
- **BRĪDINĀJUMS!** Nekad neapturiet žāvētāju pirms žāvēšanas cikla beigām, izņemot gadījumus, kad visi priekšmeti tiek ātri izņemti un izklāti, lai karstums izvēdinātos.
- Pirms apkopes izslēdziet ierīci un atvienojiet spraudkontakta no elektrotīkla.

2. DROŠĪBAS NORĀDĪJUMI

2.1 Uzstādīšana

- Noņemiet visu iepakojumu.
- Neuzstādi un nelietojiet bojātu ierīci.
- Ievērojiet kopā ar ierīci piegādātos uzstādīšanas norādījumus.
- Vienmēr uzmanīgi pārvietojiet ierīci, jo tā ir smaga. Vienmēr izmantojiet drošības cimdus un ierīces komplektācijā iekļautos apavus.
- Neuzstādi un nelietojiet ierīci vietā, kur temperatūra ir zemāka par 5 °C vai augstāka par 35 °C.
- Virsmai, uz kuras ierīci paredzēts uzstādīt, jābūt līdzenai, stabīlai, karstumizturīgai un tīrai.
- Pārļiecinieties, ka starp ierīci un grīdu cirkulē gaiss.
- Pārvietošanas laikā vienmēr turiet ierīci vertikālā stāvoklī.
- Ierīces aizmugurējā virsma jānovieto pret sienu.

- Kad ierīce novietota vajadzīgajā vietā, pārbaudiet, vai tā ir nolīmeņota, izmantojot līmeņrādi. Ja nepieciešams, noregulējiet kājiņas attiecīgi.

2.2 Elektrības padeves pieslēgums



BRĪDINĀJUMS!

Var izraisīt ugunsgrēku un elektrošoku.

- Pieslēdziet kontaktspraudni kontaktligzdai tikai uzstādīšanas beigās. Pārbaudiet, vai pēc uzstādīšanas kontaktspraudnim var brīvi piekļūt.
- Ierīce jābūt iezemētai.
- Pārļiecinieties, ka tehnisko datu plāksnītē norādītie parametri atbilst elektrotīkla parametriem.

- Vienmēr izmantojiet pareizi uzstādītu, drošu kontaktligzdu.
- Nelietojiet daudzkontakta adapterus vai pagarinātājus.
- Nekad neatslēdziet ierīci no tīkla, velkot aiz barošanas kabeļa. Vienmēr velciet aiz spraudkontakta.
- Neaiztieciet strāvas kabeli vai spraudkontakta ar slapjām rokām.
- Ierīce atbilst Eiropas Savienības direktīvām.

2.3 Pielietojums



BRĪDINĀJUMS!

Pastāv risks gūt savainojumus, elektrošoku, izraisīt ugunsgrēku, apdegumus vai ierīces bojājumus.

- Šī iekārta paredzēta tikai izmantošanai mājās.
- Nežāvējiet bojātus (saplīsušus, spurainus) priekšmetus, kas satur jebkāda veida polsterējumu.
- Žāvējiet tikai tādus audumus, kurus drīkst žāvēt žāvētājā. Ievērojiet norādījumus uz apģērbu informatīvajām etiķetēm.
- Ja izmazgājāt veļu, izmantojot traipu tīrīšanas līdzekli, pirms veļas likšanas žāvētājā jāveic papildu skalošanas cikls.
- Nedzeriet kondensatora ūdeni/ destilētu ūdeni un negatavojiet ar to ēdienu. Tas var radīt veselības problēmas cilvēkiem un mājdzīvniekiem.
- Nesēdīet un nekāpiet uz atvērtas ierīces lūkas.
- Žāvētājā nedrīkst žāvēt pilnīgi slapjus apģērbus, no kuriem tek ūdens.

2.4 Iekšējais apgaismojums



BRĪDINĀJUMS!

Pastāv savainošanās risks.

- Redzamā spektra gaismas diodes gaismā; neskatieties tieši staros.
- Diodes lampas ir paredzētas tilpnes apgaismojumam. Šīs lampas nevar

atkārtoti izmantot citam apgaismojumam.

- Lai nomaiņītu iekšējā apgaismojuma spuldzi, sazinieties ar pilnvarotu servisa centru.

2.5 Aprūpe un tīrīšana



BRĪDINĀJUMS!

Pastāv savainojumu vai ierīces bojājumu risks.

- Ierīces tīrīšanai neizmantojiet tvaiku un neizsmidziniet ūdeni.
- Tīriet ierīci ar mitru, mīkstu drānu. Lietojiet tikai neitrālus tīrīšanas līdzekļus. Neizmantojiet abrazīvus izstrādājumus, abrazīvus sūkļus, šķīdinātājus vai metāla priekšmetus.
- Lai novērstu dzesēšanas sistēmas bojājumus, esiet uzmanīgs, tīrot ierīci.

2.6 Kompresors



BRĪDINĀJUMS!

Pastāv ierīces bojājumu risks.

- Kompresors un tā sistēma žāvētāja ir uzpildīts ar īpašu vielu, kas nesatur fluoru – hloru – oglekļa dioksīdu. Sistēmai jāpaliek noslēgtai. Sistēmas bojājumi var izraisīt šķidrums noplūdi.

2.7 Ierīces utilizācija



BRĪDINĀJUMS!

Pastāv savainošanās vai nosmakšanas risks.

- Atvienojiet ierīci no elektropadeves un ūdens padeves.
- Nogrieziet strāvas kabeli netālu no ierīces un utilizējiet to.
- Noņemiet durvju fiksatoru, lai bērni vai mājdzīvnieki nevarētu ierāpties veļas žāvētāja tilpnē un tur sevi ieslēgt.
- Utilizējiet ierīci saskaņā ar WEEE Direktīvu par elektrisko un elektronisko iekārtu atkritumiem.

3. IERĪCES APRAKSTS

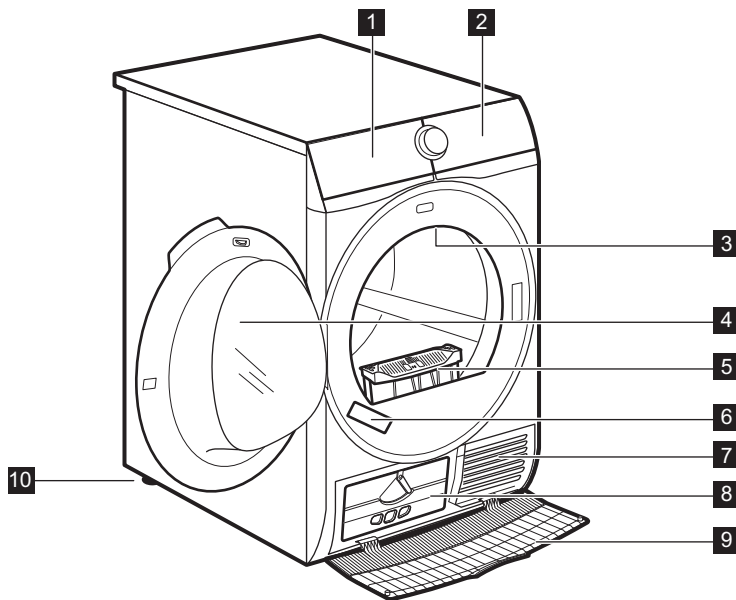

- | | |
|---------------------------------|--------------------------------|
| 1 Iztukš. ūdens tvert. | 7 Gaisa plūsmas atveres |
| 2 Vadības panelis | 8 Kondensatora vāks |
| 3 Iekšējais apgaismojums | 9 Kondensatora pārsegs |
| 4 Ierīces lūka | 10 Regulējamas kājiņas |
| 5 Iztīrīt filtrus | |
| 6 Datu plāksnīte | |

i Veļas ievietošanas atvieglošanai vai durtiņu virziena maiņas atvieglošanai. (skatiet atsevišķo brošūru).

4. VADĪBAS PANELIS

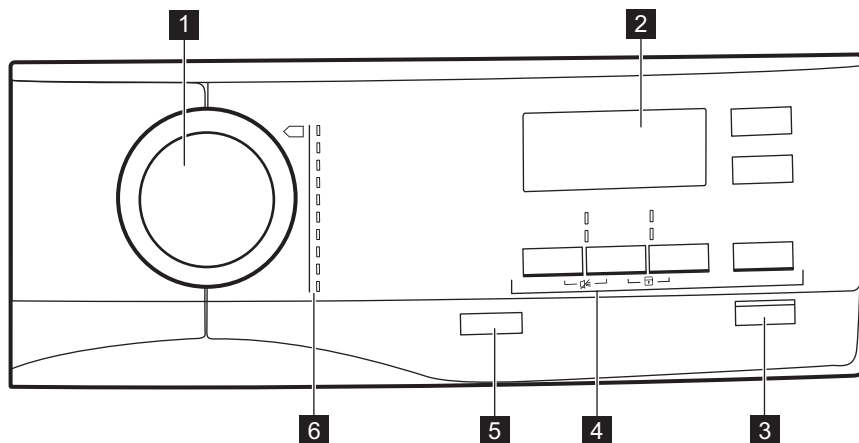







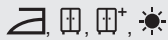

- 1** Programmu pārslēgs
- 2** Displejs
- 3** ▶|| Sākt/Pauze taustiņš
- 4** Iespējas
- 5** ⌚ Ieslēgt/Izslēgt taustiņš ar *Automātiskā izslēgšanās funkciju*
- 6** Programmas











4.1 Displejs







Simbols displejā	Simbolu apraksts
8.0 kg MAX	maksimālais veļas daudzums
⌚	ieslēgta atliktā starta iespēja
30' .20h	atliktā starta izvēle (30 min.-20 h)
1:50	cikla laika norāde
🔊	skaņas signāls izslēgts

Simbols displejā	Simbolu apraksts
	bērnu drošības funkcija ieslēgta
	veļas sausuma pakāpe: gludinātas veļas sausumā, ievietošanai skapī, ievietošanai skapī +, ļoti sausa
	indikators: <i>iztukšojiet ūdens tvertni</i>
	indikators: <i>notīriet filtru</i>
	indikators: <i>pārbaudiet siltummaini</i>
	žāvēšanas laika iespēja ieslēgta
10' -2 : 00	laika programmas izvēle (10 min.-2 h)
	indikators: <i>žāvēšanas fāze</i>
	indikators: <i>pretburzīšanās fāze</i>
	indikators: <i>atdzesēšanas fāze</i>



5. PROGRAMMA

Programma	Ielāde ¹⁾	Īpašības / auduma atzīme
 ²⁾ Kokvilna	8 kg	Kokvilnas audumi. /  
 Sintētika	3,5 kg	Sintētika un jaukti audumi. /   
 Mix ļoti ātra	3 kg	Kokvilnas un sintētikas audumi. /   



















Programma	Ielāde 1)	Īpašības / auduma atzīme
 Vilna 	1 kg	<p>Vilnas audumi. Saudzīga ar rokām mazgājamo vilnas izstrādājumu žāvēšana. Nekavējoties izņemiet apģērbu, kad programma ir beigusies.</p> <div data-bbox="572 260 949 501" style="border: 1px solid black; padding: 5px; text-align: center;">  <p>WOOL HAND WASH SAFE</p> </div> <p>Uzņēmums "Woolmark Company" ir atzinis šīs mašīnas vilnas žāvēšanas programmu par piemērotu vilnas apģērbu, kuriem uz etiķetes norādīts, ka tie jāmazgā ar rokām, mazgāšanai ar nosacījumu, ka šie apģērbi tiek žāvēti saskaņā ar šīs mašīnas ražotāja norādījumiem. Ievērojiet norādījumus par veļas aprūpi un citus ar mazgāšanu saistītos norādījumus, kas norādīti uz veļas informatīvajām etiķetes. M1525 Apvienotajā Karalistē, Īrijā, Honkongā un Indijā Woolmark preču zīme ir sertifikācijas preču zīme.</p>
 Zīds/Smalkā veļa 	1 kg	Maigi mazgājiet zīdu ar rokām. / 
 Viegli gludināt	1 kg (vai 5 krekli)	<p>Viegli aprūpējami audumi, kuriem nepieciešama minimāla gludināšana. Žāvēšanas rezultāts var atšķirties atkarībā no auduma veida. Izpuriniet drēbes, pirms ieliekat tās ierīcē. Kad programma beigusies, nekavējoties izņemiet drēbes un izkariet uz pakaramajiem.</p> <p>/ </p>
 Gultas veļa	3 kg	Gultas veļa, piemēram, atsevišķi un dubulti palagi, spilvendrānas, segu pārvalki. / 
 Sporta apģērbs	2 kg	Sporta apģērbs, biezi un gaiši audumi, mikrošķiedras, poliesters. / 

Programma	Ielāde ¹⁾	Īpašības / auduma atzīme
 Virsdrēbes	2 kg	Sauss āra apģērbs, tehniskais, sporta apģērbs, ūdensnecaur laidīgas un gaisu caurlaidīgas jakas, īsi virssvārki ar izņemamu vilnas vai iekšējo silto odiri. Piemēroti žāvēšanai veļas žāvētājā. / 
 Segas	3 kg	Lai žāvētu vienvietīgās vai divvietīgās segas (ar spalvu, dūnu vai sintētisko saturu). / 

¹⁾ Maksimālais svars attiecas uz sausu veļu.

²⁾  Kokvilna programma kopā ar *ievietošanai skapi*  Sausa Plus iespējas izvēli ir "Standarta kokvilnas programma". Tā ir piemērota slapjas normālas kokvilnas veļas žāvēšanai un enerģijas patēriņa ziņā ir visefektīvākā programma slapjas kokvilnas veļas žāvēšanai.

5.1 Izvēlētās programmas un iespējas

Programmas ¹⁾	Iespējas				
	 Sausa Plus	 Ļoti kluss	 Pretburz. Fāze	 Atsvaidzināt	 Žāvēšanas laiks
  Kokvilna	■	■	■	■	■
 Sintētika	■	■	■	■	■
 Mix ļoti ātra			■	■	■
 Vilna 					■ ²⁾
 Zīds/Smalkā veļa 			■		
 Viegli gludināt			■		
 Gultas veļa			■		
 Sporta apģērbs			■		
 Virsdrēbes					
 Segas					

¹⁾ Līdz ar programmu jūs varat iestatīt 1 vai vairākas iespējas.

²⁾ Skatiet sadaļu IESPĒJAS: Žāvēšanas laiks Vilna programmai

5.2 Patēriņa dati



Programma	Izgriešanas ātrums/atlikušais mītrums	Žāvēšanas laiks	Elektroenerģijas patēriņš
Kokvilna 8 kg			
 <i>Ievietošanai skapī</i>	1400 apgr./min / 50%	130 min.	1,67 kWh
	1000 apgr./min / 60%	154 min.	1,99 kWh
 <i>Gludināšanai</i>	1400 apgr./min / 50%	97 min.	1,21 kWh
	1000 apgr./min / 60%	118 min.	1,51 kWh
Sintētika 3,5 kg			
 <i>Ievietošanai skapī</i>	1200 apgr./min / 40%	55 min.	0,60 kWh
	800 apgr./min / 50%	67 min.	0,75 kWh

6. IESPĒJAS



6.1 Sausa Plus

Šī iespēja palīdz sasniegt vēlamo veļas sausuma pakāpi. Iespējamās izvēles:





   - gatavs gludināšanai - **gludinātas veļas** sausuma pakāpe.





   - gatavs glabāšanai - **ievietošanai skapī** sausuma pakāpe - noklusējuma izvēle, kas saistīta ar attiecīgo programmu.



   - gatavs glabāšanai - **ievietošanai skapī +** sausuma pakāpe.



   - gatavs glabāšanai - **ļoti sausa** sausuma pakāpe.

6.2 Ļoti kluss

Ierīce darbojas ar zemu trokšņa līmeni, neietekmējot žāvēšanas kvalitāti. Ierīce darbojas lēnāk ar ilgāku ciklu.

6.3 ECO

Šī iespēja ir ieslēgta standartā visām programmām.

Enerģijas patēriņš ir minimāls.

6.4 Pretburz. Fāze

Pagarina pretburzīšanās fāzi (30 minūtes) žāvēšanas cikla beigās līdz 120 minūtēm. Pēc žāvēšanas fāzes tīrnie ik pa laikam apgriežas, lai novērstu apgērba burzīšanos. Veļu var izņemt no žāvētāja pretburzīšanās fāzes laikā.

6.5 Atsvaidzināt

Ilgli glabātu audumu atsvaidzināšanai. Maksimālais ieviejamais veļas daudzums nedrīkst pārsniegt 1 kg.

6.6 Žāvēšanas laiks

Kokvilnas, sintētiskiem un jauktiem audumiem. Ļauj lietotājam iestatīt konkrētu žāvēšanas programmas laiku no 10 minūtēm līdz 2 stundām (10 minūšu pakāpēs). Kad ieslēgta šī iespēja, maksimālā veļas daudzuma indikators pazūd.

6.7 Žāvēšanas laiks Vilna programmai

Vilna programmai piemērota iespēja, lai pielāgotu galīgo sausuma pakāpi kā sausāku vai mazāk sausu.



6.8 Atliktais starts

 Ļauj atlikt žāvēšanas programmas sākumu no 30 min. līdz 20 stundām.

1. Iestatiet žāvēšanas programmu un iespējas.
2. Vairakkārt pieskarieties taustiņam  Atliktais starts.

Atlikta starta laiks redzams displejā

(piem., **12h**, ja programmai jāsākas pēc 12 stundām.)

3. Lai atkal aktivizētu iespēju  Atliktais starts, pieskarieties taustiņam  Sākt/Pauze.

Laiks līdz startam samazinās displejā.

6.9 Signāls

Skaņas signāls atskan:

- programmas beigās;
- kroku novēršanas cikla fāzes sākums un beigas.

Pēc noklusējuma skaņas signāla iespēja vienmēr ir ieslēgta. Šo iespēju var izmantot lai aktivizētu vai izslēgtu skaņu.

7. PIRMS PIRMĀS LIETOŠANAS REIZES

 Pirmo reizi iedarbinot žāvētāju, tiek automātiski atbrīvots aizmugures veļas tilpnes stiprinājums. Ir iespējams, ka atskan troksnis.

Pirms ierīces pirmās izmantošanas reizes.

- Izfīriet žāvētāja veļas tilpni ar mitru drānu;
- Aktivizējiet šo programmu (piem., 30 minūtes), ievietojot ierīcē mitru veļu.





 Žāvēšanas cikla sākumā (pirmajās 3 – 5 min.) iespējams nedaudz augstāks skaņas līmenis. Tas notiek tāpēc, ka iedarbojas kompresors. Tā ir normāla parādība ierīcēm, kuras darbina kompresors, piemēram, ledusskapjiem un saldētavām.

8. IZMANTOŠANA IKDIENĀ

8.1 Veļas sagatavošana

- Aizveriet rāvējslēdzējus.
- Aiztaisiet segu pārsegu aizdares.
- Nežāvējiet vaļīgas saites vai lentes (piem., priekšautiem). Sasieniet tos pirms programmas aktivizēšanas.
- Izņemiet no kabatām visus priekšmetus.
- Ja apģērba iekšējā odere izgatavota no kokvilnas, izgrieziet to uz otru pusi. Gādājiet, lai kokvilnas slānis vienmēr būtu vērst uz ārpusi.
- Iesakām iestatīt programmu, kas atbilst ierīcē ievietoto audumu veidam.
- Nelieciet tumšus apģērbus kopā ar gaišiem apģērbiem.

- Izmantojiet kokvilnai, adītām jakām un trikotāžas apģērbiem piemērotu programmu, lai novērstu apģērbu saraušanos.
- Nepārsniedziet ievietojamās veļas maksimālos daudzumus, kas norādīti sadaļā "Programmas" vai norādīti displejā.
- Žāvējiet tikai tādu apģērbu, ko drīkst žāvēt žāvētājā. Skatiet apģērbu informatīvās etiķetes.
- Nežāvējiet lielus priekšmetus kopā ar maziem. Mazi apģērba gabali var ieķerties lielajos un palikt mitri.

Informatīvā etiķete	Apraksts
	Apģerbu drīkst žāvēt žāvētājā.
	Apģerbu drīkst žāvēt žāvētājā augstā temperatūrā.
	Apģerbu drīkst žāvēt žāvētājā tikai zemā temperatūrā.
	Apģerbu nedrīkst žāvēt žāvētājā.

8.2 Veļas ievietošana



UZMANĪBU!

Pārliecinieties, ka veļa nav iespiesta starp ierīces lūku un gumijas blīvi.

1. Atveriet ierīces lūku..
2. Ievietojiet veļu, liekot katru apģērba gabalu atsevišķi.
3. Aizveriet ierīces lūku.

8.3 Ierīces ieslēgšana

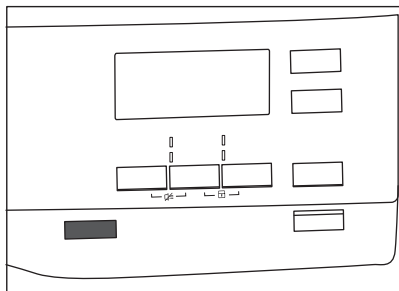



Lai ieslēgtu ierīci:

Piespiediet taustiņu  Ieslēgt/Izslēgt. Ja ierīce ir ieslēgta, dažī indikatori parādās displejā.

8.4 Automātiskā izslēgšanās funkcija

Lai samazinātu enerģijas patēriņu, funkcija Automātiskā izslēgšanās automātiski deaktivizē ierīci:

- Ja skārientaustiņš  Sākt/Pauze netika skarts 5 minūšu laikā;
- 5 minūtes pēc cikla beigām.

Nospiediet taustiņu  Ieslēgt/Izslēgt, lai izslēgtu ierīci.

Kad ierīce ieslēgta, displejā redzami dažī rādītāji.

8.5 Programmas iestatīšana

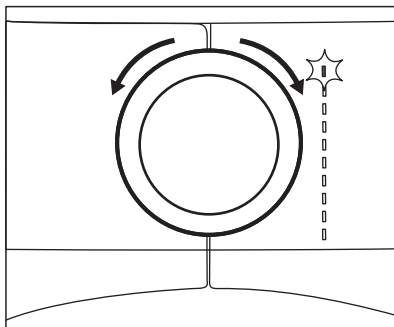

Lai iestatītu programmas, izmantojiet programmu pārslēgu. Displejā parādās iespējamais programmas darbības laiks.



Redzamais žāvēšanas laiks paredzēts 5 kg veļas, izmantojot kokvilnas programmu. Pārējām programmām žāvēšanas laiks saistīts ar ieteicamo veļas daudzumu. Žāvēšanas laiks, izmantojot kokvilnas programmu, ja ievietots vairāk par 5 kg, ir ilgāks.

8.6 Iespējas

Līdz ar programmu jūs varat iestatīt vienu vai vairākas īpašās iespējas.

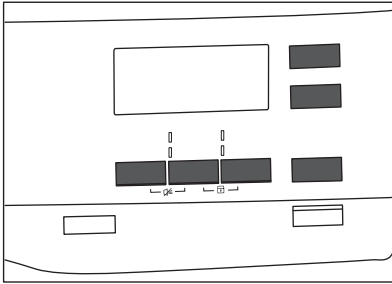



Lai aktivizētu vai deaktivizētu iespēju, pieskarieties attiecīgajam taustiņam vai 2 taustiņu kombinācijai.

Kad iespēja ir aktivizēta, iedegas virs taustiņa izvietotais indikators vai simbols displejā.

8.7 Bērnu drošības funkcijas iespēja

Ierīcei iespējams iestatīt bērnu drošības ierīci, lai bērni nerotaļātos ar to. Bērnu drošības funkcijas iespēja bloķē visus skārienaustiņus un programmu pārslēgu (šī funkcija nenobloķē taustiņu  **ieslēgt/Izslēgt**).

Bērnu drošības funkciju var aktivizēt:

- pirms taustiņa  **Sākt/Pauze** skaršanas - ierīci nevar ieslēgt;
- pēc taustiņa  **Sākt/Pauze** skaršanas - programmas un iespēju izvēle nav pieejama.

Bērnu drošības funkcijas aktivizēšana

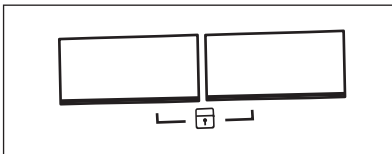

1. Ieslēdziet žāvētāju.
2. Izvēlieties vienu no iespējamajām programmām.
3. Vienlaikus turiet piespiestus 2 taustiņus.

Simbols  parādās displejā.

4. Lai izslēgtu bērnu drošības funkciju, vēlreiz pieskarieties iepriekš

minētajiem taustiņiem, līdz simbols pazūd.

8.8 Programmas ieslēgšana

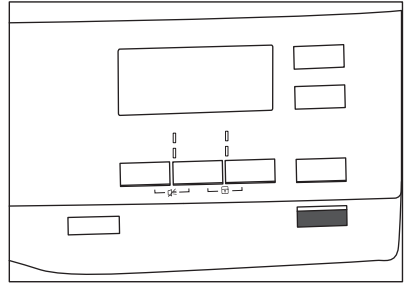



Lai aktivizētu programmu:

Pieskarieties taustiņam  **Sākt/Pauze**. Ierīce sāk darboties un virs taustiņa izvietotais indikators beidz mirgot un paliek degam.

8.9 Programmas maiņa



Lai mainītu programmu:

1. Nospiediet taustiņu  **ieslēgt/Izslēgt**, lai izslēgtu ierīci.
2. Atkal nospiediet taustiņu  **ieslēgt/Izslēgt**, lai ieslēgtu ierīci.
3. Iestatiet jaunu programmu.

8.10 Programmas beigas



Iztīriet filtru un iztukšojiet ūdens tvertni pēc katra žāvēšanas cikla. (Skatiet sadaļu APKOPE UN TĪRĪŠANA.)

Kad žāvēšanas cikls beidzies, displejā parādās simbols . Ja aktivizēta iespēja  **Signāls**, 1 minūti skan pārtraukts skaņas signāls.



Ja neizslēdzat ierīci, sākas pretburzīšanās fāze (nav aktīva visām programmām). Mirgojošs  simbols norāda uz pretburzīšanās fāzes sākšanos. Šīs fāzes laikā velu var izņemt no žāvētāja.

Lai izņemtu veļu:

1. turiet piespiestu taustiņu  ieslēgt/izslēgt 2 sekundes, lai izslēgtu ierīci;

2. atveriet ierīces lūku;
3. izņemiet veļu;
4. aizveriet ierīces lūku.



9. PADOMI UN IETEIKUMI

9.1 Ieteikumi vides aizsardzībai

- Pirms žāvēšanas rūpīgi izgriezīsiet veļu.
- Nepārsniedziet ievietojamās veļas daudzumus, kas norādīti sadaļā "Programmas".
- Tīriet filtru pēc katra žāvēšanas cikla.
- Nelietojiet veļas mīkstinātāju mazgāšanas laikā, ja gatavojaties likt veļu žāvētājā. Žāvētājā ielikta veļa automātiski kļūst mīksta.
- Izmantojiet destilētu ūdeni, tādu, ko izmanto tvaiga gludināšanai. Ja nepieciešams, iepriekš atfiltrēj destilēto ūdeni (piem., ar kafijas filtru), lai likvidētu jebkādas daļiņas tajā.
- Vienmēr gādājiet par to, lai gaisa plūsmas atveres ierīces apakšā nebūtu nosprostotas.
- Pārliecinieties, ka vietā, kur uzstādat ierīci, ir laba gaisa plūsma.

9.2 Noklusējuma sausuma pakāpes izvēle

Lai mainītu noklusējuma sausuma pakāpi:

1. Ieslēdziet ierīci.
2. Izvēlieties vienu no iespējamajām programmām.
3. Vienlaikus turiet piespiestus taustiņus  **Sausa Plus** un  **Pretburz. Fāze**.







Displejā parādās viens no simboliem:



 — Maksimāls sausums

 — Papildu sausums

 — Standarta sausums

4. Pieskarities  **Sākt/Pauze** taustiņam atkārtoti, līdz sasniedzat vēlamu sausuma pakāpi.



Sausuma pakāpe	Displeja simbols
Maksimāls sausums	 
Papildu sausums	 
Standarta sausums	 

5. Lai ierīce atcerētos attiecīgo iestatījumu, vienlaikus turiet nospiešus  **Sausa Plus** and  **Pretburz. Fāze** taustiņus aptuveni 2 sekundes.





9.3 Indikatora deaktivizēšana

Ūdens tvertnes indikators ir aktivizēts pēc noklusējuma. Tas iedegas žāvēšanas cikla beigās vai cikla laikā, ja ūdens tvertne ir pilna. Ja ir uzstādīts drenāžas komplekts, ūdens tvertne iztukšojas automātiski un indikators var nedegt.

Lai deaktivizētu indikatoru:

1. Ieslēdziet ierīci.
2. Izvēlieties vienu no iespējamajām programmām.
3. Vienlaikus turiet piespiestus taustiņus  **Pretburz. Fāze** un  **Žāvēšanas laiks**.

Ir iespējams viena no divām konfigurācijām:

- indikators Iztukš. ūdens tvert.:  deg, ja simbols  parādās - ūdens tvertnes indikators ir **aktivizēts** visu laiku
- indikators Iztukš. ūdens tvert.:  nedeg, ja simbols  parādās - ūdens tvertnes

indikators ir **deaktivizēts** visu laiku

10. KOPŠANA UN TĪRĪŠANA

10.1 Filtra tīrīšana

Katra cikla beigās displejā parādās simbols  *Iztīrīt filtrus* un nepieciešams iztīrīt filtru.

 Filtrs savāc pūkas žāvēšanas cikla laikā.

1. Atveriet lūku. Izvelciet filtru.

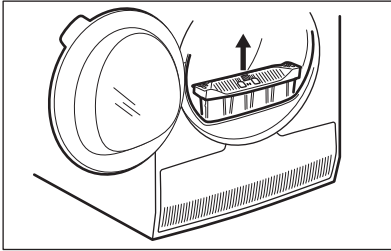

2. Pavelciet āķi, lai atvērtu filtru.

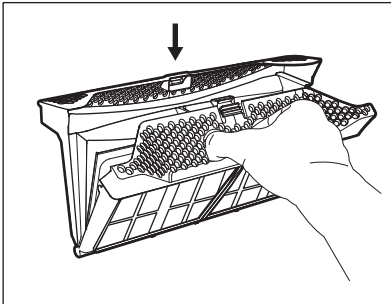

3. Ar mitru roku iztīriet abas filtra daļas.

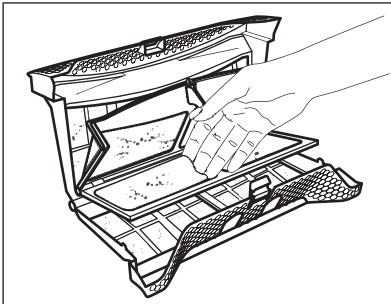

4. Ja nepieciešams, iztīriet filtru ar putekļu sūcēju. Aizveriet filtru.

5. Vajadzības gadījumā notīriet pūkas no filtra ligzdas un paplāksnes. Jūs varat izmantot putekļu sūcēju. Ievietojiet filtru atpakaļ filtra ligzdā.

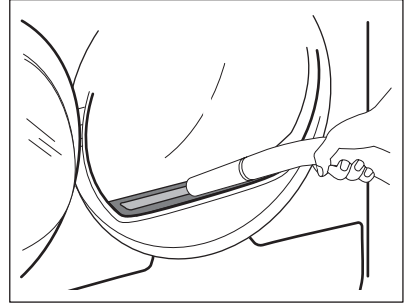

10.2 Ūdens tvertnes iztukšošana

Iztukšojiet kondensētā ūdens tvertni pēc katra žāvēšanas cikla.

Ja kondensētā ūdens tvertne ir pilna, programmai automātiski apstājas.

Displejā iedegas simbols  *Iztukš. ūdens tvert.*, un nepieciešams iztukšot ūdens tvertni.

Lai iztukšotu ūdens tvertni:

1. Izvelciet kondensētā ūdens tvertni un turiet to horizontālā pozīcijā.

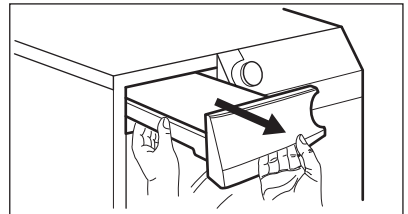

2. Izbīdiet plastmasas savienotāju ārā un izlejiet ūdeni izlietnē vai līdzīgā vietā.

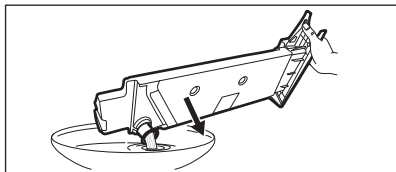

3. Iebīdiet atpakaļ plastmasas savienotāju un ievietojiet ūdens tvertni atpakaļ tās vietā.
4. Lai atsāktu programmu, piespiediet taustiņu  Sākt/Pauze.

10.3 Kondensatora tīrīšana

Ja displejā mirgo simbols , kondensators un tā nodalījums jāpārbauda. Ja tas ir nefīrs, notīriet to. Veiciet pārbaudi vismaz reizi 6 mēnešos.



BRĪDINĀJUMS!

Nepieskarieties metāla virsmai ar kailām rokām. Pastāv savainošanās risks. Lietojiet aizsargcimdus. Tīriet uzmanīgi, lai nesabojātu metāla virsmu.

Lai pārbaudītu:

1. Atveriet lūku. Izvelciet filtru.

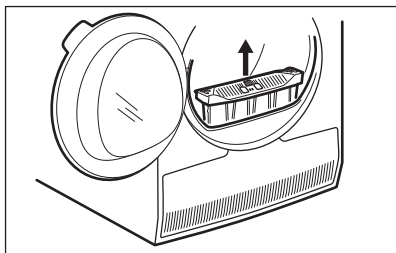

2. Atveriet kondensatora pārsegu.

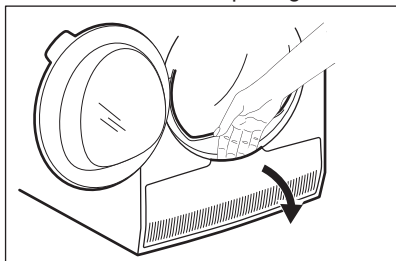

3. Pagrieziet svitu, lai atvērtu kondensatora vāku.

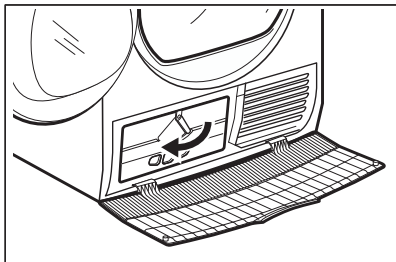

4. Nolaidiet kondensatora vāku.

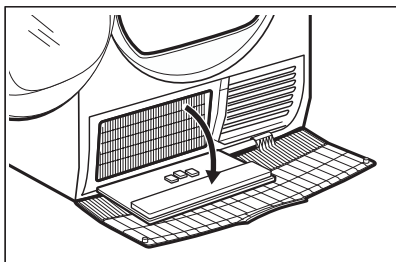

5. Ja nepieciešams, notīriet pūkas no kondensatora un tā nodalījuma. Jūs varat izmantot mitru drānu un/vai putekļu sūcēju ar suku.

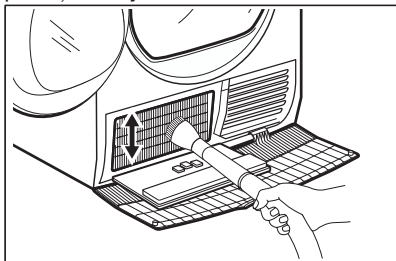

6. Aizveriet kondensatora vāku.
7. Pagrieziet sviru, līdz tā noklikšķ savā pozīcijā.
8. Ievietojiet filtru atpakaļ.

10.4 Veļas tīlpnes tīrīšana



BRĪDINĀJUMS!

Pirms tīrīšanas atvienojiet ierīci no elektrības.

Lai notīrītu veļas tīlpnes iekšējo virsmu un tīlpnes izciļņus, izmantojiet neitrālu

mazgāšanas līdzekli. Nosusiniet nomazgātās virsmas vai mīkstu drānu.



UZMANĪBU!

Netīriet veļas tilpni ar tērauda suku vai abrazīviem materiāliem.

10.5 Vadības paneļa un apvalka tīrīšana

Lai notīrītu vadības paneli un apvalku, izmantojiet standarta neitrālu mazgāšanas līdzekli.

Tīriet ar mitru drānu. Nosusiniet nomazgātās virsmas var mīkstu drānu.







UZMANĪBU!



Tīrot ierīci, nelietojiet mēbeļu tīrīšanas līdzekļus vai tīrīšanas līdzekļus, var var izraisīt koroziju.

10.6 Gaisa plūsmas atveru tīrīšana

Lai likvidētu pūkās no gaisa plūsmas atverēm, izmantojiet putekļu sūcēju.

11. PROBLĒMRISINĀŠANA

Problēma 1)	Iespējamie iemesli	Risinājums
Veļas žāvētājs nedarbojas.	Veļas žāvētājs nav pieslēgts elektrotīklam.	Pievienojiet elektrības kontaktligzdai. Pārbaudiet drošinātāju (mājas instalācijā).
	Lūka ir atstāta vaļā.	Aizveriet lūku.
	Taustiņš  Ieslēgt/Izslēgt nebija piespiests.	Piespiediet taustiņu  Ieslēgt/Izslēgt.
	Taustiņš  Sākt/Pauze nebija piespiests.	Pieskarieties taustiņam  Sākt/Pauze.
	Ierīce atrodas gaidstāves režīmā.	Piespiediet taustiņu  Ieslēgt/Izslēgt.

Problēma 1)	Iespējamie iemesli	Risinājums
Neapmierinošs žāvēšanas rezultāts.	Izvēlēta nepareiza programma.	Izvēlieties atbilstošu programmu. 2)
	Filtrs ir aizsērējis.	Iztīriet filtru. 3)
	»»» Sausa Plus iespēja bija iestatīta uz  Gludināšanai. 4)	Nomainiet »»» Sausa Plus iespēju uz augstāku līmeni.
	Bija ievietots pārāk daudz veļas.	Nepārsniedziet maksimālo ievietojamās veļas daudzumu.
	Gaisa plūsmas atveres ir nosprostojušās.	Noīriet ierīces apakšpusē uzstādītās gaisa plūsmas restes.
	Netīrumi uz tīlpnes mitruma sensora.	Noīriet veļas tīlpnes priekšējo virsmu.
	Sausuma pakāpe nav iestatīta vēlamajā līmenī.	Pielāgojiet sausuma pakāpi. 5)
Ielādes lūka neveras ciet	Kondensators ir aizsērējis.	Iztīriet kondensatoru. 3)
	Filtrs nav kārtīgi nofiksēts.	Ievietojiet filtru pareizajā pozīcijā.
Nevar iesprūduši starp lūku un blīvējumu.	Veļa iesprūduši starp lūku un blīvējumu.	Izņemiet iesprūdušo veļu un aizveriet lūku.
	Nevar nomainīt programmu vai iespēju.	Pēc cikla sākšanās nevar nomainīt programmu vai iespēju.
Nevar izslēdziet un ieslēdziet veļas žāvētāju. Mainiet programmu vai iespēju, kā nepieciešams.	Izslēdziet un ieslēdziet veļas žāvētāju. Mainiet programmu vai iespēju, kā nepieciešams.	Izslēdziet un ieslēdziet veļas žāvētāju. Mainiet programmu vai iespēju, kā nepieciešams.
Nav veļas tīlpnes apgaismojuma	Bojāta veļas tīlpnes lampa.	Sazinieties ar servisa centru, lai nomainītu veļas tīlpnes lampu.
Negaidīts programmas ilguma laiks displejā.	Žāvēšanas laiks tiek aprēķināts, vadoties pēc ielādētās veļas daudzuma un mitruma pakāpes.	Tas notiek automātiski — ierīce darbojas pareizi.
Programma neaktivizējas.	Ūdens tvertne ir pilna.	Iztukšojiet ūdens tvertni, piespiediet taustiņu  Sākt/Pauze. 3)

Problēma 1)	Iespējamie iemesli	Risinājums
Žāvēšanas cikls par īsu.	Ielādētās veļas daudzums ir mazs.	Izvēlieties laika programmu. Laika vērtībai jāatbilst ielādes daudzumam. Lai žāvētu 1 apģērba gabalu vai nelielu veļas daudzumu, mēs iesakām izvēlēties īsu žāvēšanas laiku.
	Veļa pārāk sausa.	Izvēlieties laika programmu vai efektīvāku žāvēšanas līmeni (piem., ☀ <i>Ļoti sausa</i>)
Žāvēšanas cikls par ilgu 6)	Filtrs ir aizsērējis.	Iztīriet filtru.
	Veļas tīlnē ievietots pārāk daudz veļas.	Nepārsniedziet maksimālo ievietojamās veļas daudzumu.
	Veļa nav pietiekami izgriezta.	Kārtīgi izgrieziet veļu.
	Pārāk zema vai pārāk augsta temperatūra telpā — tā nav nepareiza ierīces darbība.	Nodrošiniet telpas temperatūru starp +5 °C un +35 °C. Optimālā telpas temperatūra, lai sasniegtu labākos žāvēšanas rezultātus, ir no 19 °C līdz 24 °C.

1) Ja displejā redzams kļūdas ziņojums (piem., **E51**): Izslēdziet un ieslēdziet veļas žāvētāju. Izvēlieties jaunu programmu. Piespiediet taustiņu Sākt/Pauze. Ja ierīce nedarbojas, sazinieties ar servisa centru un norādiet kļūdas kodu.

2) aplūkojiet programmu aprakstu — skatiet sadaļu PROGRAMMAS

3) Skatiet sadaļu APKOPE UN TĪRĪŠANA

4) Vienīgi žāvētājiem ar Sausa Plus iespēju

5) Skatiet sadaļu "IETEIKUMI UN PADOMI"

6) Piezīme: Pēc ne vairāk kā 5 stundām žāvēšanas cikls beidzas automātiski.

12. TEHNISKIE DATI

Augstums x platums x dziļums	850 x 600 x 630 mm (maks. 640 mm)
Maksimālais dziļums, kad ierīces durvis ir atvērtas	1100 mm
Maksimālais platums, kad ierīces durvis ir atvērtas	950 mm
Pielāgojams augstums	850 mm (+ 15 mm - kājiņu regulēšana)
Veļas tīlnes ietilpība	118 l
Maksimālais ielādes apjoms	8 kg
Spriegums	230 V

Frekvence	50 Hz
Kopējā jauda	900 W
Elektroenerģijas patēriņa klase	A++
Elektroenerģijas patēriņš ¹⁾	1,99 kWh
Enerģijas patēriņš gadā ²⁾	235 kWh
Enerģijas patēriņš, atstājot ieslēgtā stāvoklī	0,13 W
Enerģijas patēriņš izslēgtā režīmā	0,13 W
Izmantošanas veids	Mājsaimniecībā
Pielaujamā apkārtējās vides temperatūra	no +5 °C līdz +35 °C
Aizsardzības pakāpe pret cieto daļiņu un mitruma izplatīšanos, kuru nodrošina aizsargapvalks, izņemot gadījumus, kad zemsprieguma ierīcēm nav aizsardzības no mitruma	IPX4
Šī ierīce satur hermētiski noslēgtu fluorētu siltumnīcefekta gāzi	
Gāzes apzīmējums	R134a
Svars	0,300 kg
Globālās sasilšanas potenciāls (GSP)	1430

1) Ar atsauci uz EN 61121. 8kg kokvilnas, kas izgriezti ar 1000 apgr./min.

2) Enerģijas patēriņš gadā kWh, rēķinot pēc 160 standarta kokvilnas programmas žāvēšanas cikliem ar pilnu un daļēju ielādi un zemas jaudas režīmu patēriņu. Faktiskais katra cikla enerģijas patēriņš ir atkarīgs no ierīces lietošanas (REGULA (ES) Nr. 392/2012).

13. PIEDERUMI

13.1 Komplekts žāvētāja novietošanai uz veļas mazgājamās mašīnas

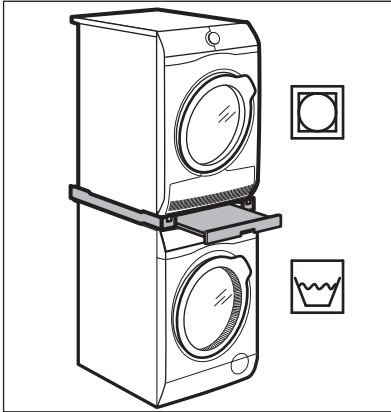

Piederuma nosaukums: SKP11, STA9

Var iegādāties pie pilnvarotā izplatītāja.

Komplektu žāvētāja novietošanai uz veļas mazgājamās mašīnas var izmantot tikai ar brošūrā norādītajām veļas mazgājamām mašīnām un žāvētājiem. Skatiet pievienoto brošūru.

Uzmanīgi izlasiet ar piederumu kopā piegādātas instrukcijas.

13.2 Iztecināšanas komplekts

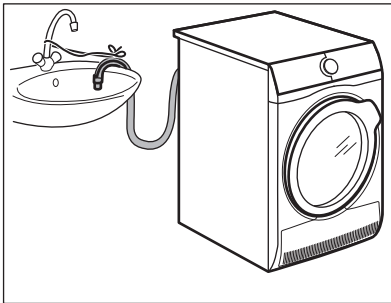

Piederuma nosaukums: DK11.

Var iegādāties pie pilnvarotā izplatītāja (var pievienot dažiem žāvētāju veidiem)

Kondensēta ūdens iztecināšanai tvertnē, sifonā, notekā utt. Pēc uzstādīšanas ūdens tvertne tiek automātiski iztukšota. Ūdens tvertnei jāpaliek ierīcē.

Uzstādītajai šļūtenei jābūt no 50 cm līdz 100 cm augstumā no grīdas. Šļūtene nevar mest cilpu. Ja nepieciešams, saīsiniet šļūteni.

Uzmanīgi izlasiet ar piederumu kopā piegādātas instrukcijas.

13.3 Pastatnis ar atvilktni

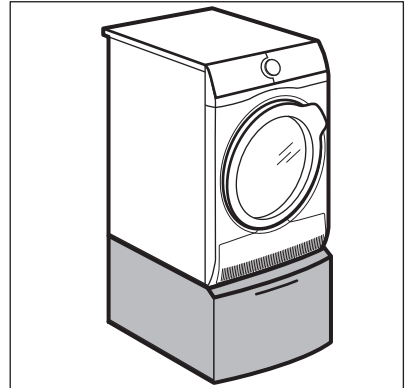

Piederuma nosaukums: PDSTP10, E6WHPED2.

Var iegādāties pie pilnvarotā izplatītāja.

Ierīces augstuma palielināšanai, lai atvieglotu veļas ielikšanu un izņemšanu.

Atvilktni var izmantot veļas glabāšanai, piem., dvieļiem, tīrīšanas produktiem u.c.

Uzmanīgi izlasiet ar piederumu kopā piegādātas instrukcijas.

14. APSVĒRUMI PAR VIDES AIZSARDZĪBU

Nododiet otrreizējai pārstrādei materiālus ar simbolu . Ievietojiet iepakojuma materiālus atbilstošajos konteineros to

otrrreizējai pārstrādei. Palīdziet aizsargāt apkārtējo vidi un cilvēku veselību, atkārtoti pārstrādājot elektrisko un

elektronisko iekārtu atkritumus.
Neizmetiet ierīces, kas apzīmētas ar šo
simbolu , kopā ar mājsaimniecības

atkritumiem. Nododiet izstrādājumu
vietējā otrreizējās pārstrādes punktā vai
sazinieties ar vietējo pašvaldību.

TURINYS

1. SAUGOS INFORMACIJA.....	48
2. SAUGOS INSTRUKCIJOS.....	50
3. GAMINIO APRAŠAS.....	52
4. VALDYMO SKYDELIS.....	53
5. PROGRAMA.....	54
6. PARINKTYS.....	57
7. PRIEŠ NAUDODAMI PIRMAKART.....	58
8. KASDIENIS NAUDOJIMAS.....	58
9. PATARIMAI.....	61
10. VALYMAS IR PRIEŽIŪRA.....	62
11. TRIKČIŲ ŠALINIMAS.....	64
12. TECHNINIAI DUOMENYS.....	66
13. PRIEDAI.....	67

PUIKIEMS REZULTATAMS

Dėkojame, kad pasirinkite šį AEG gaminį. Mes sukūrėme jį taip, kad neprikaištingai veiktų daugelį metų – pasižymintis pažangiomis technologijomis, kurios padeda palengvinti gyvenimą, jis turi funkcijų, kurių galite nerasti įprastuose buitiniuose prietaisuose. Skirkite kelias minutes instrukcijai perskaityti, kad galėtumėte jį maksimaliai panaudoti.

Apsilankykite mūsų interneto svetainėje, kad:



Gautumėte naudojimo patarimų, brošiūrų, trikčių šalinimo, aptarnavimo informacijos:

www.aeg.com/webservice



Užregistruotumėte savo gaminį geresniam aptarnavimui:

www.registreaeg.com



Įsigytumėte priedų, vartojamųjų prekių ir originalių atsarginių dalių savo prietaisui:

www.aeg.com/shop

KLIENTŲ PRIEŽIŪRA IR APTARNAVIMAS

Rekomenduojame naudoti tik originalias atsargines dalis. Kreipdamiesi į įgaliotąjį techninės priežiūros centrą, būtinai pateikite šią informaciją: modelis, PNC, serijos numeris. Informacija yra nurodyta techninių duomenų plokštelėje.

 Įspėjimas / atsargumo ir saugos informacija

 Bendroji informacija ir patarimai

 Aplinkosaugos informacija

Galimi pakeitimai.

1. ⚠ SAUGOS INFORMACIJA

Prieš įrengdami ir naudodami prietaisą, atidžiai perskaitykite pateiktas instrukcijas. Gamintojas neatsako už sužalojimus ar žalą, patirtą dėl netinkamo prietaiso įrengimo ar naudojimo. Instrukciją visada laikykite saugioje ir pasiekiamoje vietoje, kad prireikus galėtumėte pasižiūrėti.



– perskaitykite pateiktas instrukcijas.

1.1 Vaikų ir pažeidžiamų žmonių sauga



⚠ ISPĖJIMAS!

Pavojus uždusti, susižeisti arba tapti neįgaliais.

- Vyresni nei 8 metų vaikai ir asmenys, kurių fiziniai, jutimo arba protiniai gebėjimai riboti, arba kuriems trūksta patirties ir žinių, šį prietaisą gali naudoti tik tuomet, jei jie prižiūrimi arba jiems buvo suteikti nurodymai, kaip saugiai naudoti prietaisą, ir jei jie supranta su prietaiso naudojimu susijusius pavojus.
- Neleiskite vaikams žaisti šiuo prietaisu.
- Mažesnių nei 3 metų vaikų negalima prileisti prie prietaiso, jeigu jie nuolat nėra prižiūrimi.
- Visas pakuotės medžiagas saugokite nuo vaikų ir tinkamai pašalinkite.
- Skalavimo priemonės laikykite vaikams nepasiekiamoje vietoje.
- Neleiskite vaikams ir naminiams gyvūnams būti šalia, kai prietaiso durelės atviros.
- Jeigu prietaise yra apsaugos nuo vaikų įtaisas, jį reikia suaktyvinti.
- Vaikai be priežiūros negali atlikti prietaiso valymo ir naudotojo priežiūros darbų.

1.2 Bendrieji saugos reikalavimai

- Nekeiskite šio prietaiso techninių savybių.
- Jeigu šią skalbinių džiovyklę statysite ant skalbyklės, naudokite tvirtinimo komplektą. Tvirtinimo komplektą

galima įsigyti iš įgaliotojo atstovo ir naudoti tik su instrukcijose nurodytu prietaisu, pristatytu su priedu. Atidžiai perskaitykite prieš įrengimą (žr. įrengimo informacinį lapelį).

- Prietaisą galima įrengti atskirai arba jį montuoti po virtuvės stalviršiu, išlaikant tinkamus atstumus (žr. įrengimo informacinį lapelį).
- Neįrenkite prietaiso už rakinamų durų, slankiojančių durų arba durų su vyriu priešingoje pusėje, kur prietaiso durelių nebus galima visiškai atidaryti.
- Pagrindė esančios ventiliacijos angos neturi užstoti kilimas, patiesalas ar bet kokia kita grindų danga.
- **ĮSPĖJIMAS!** Prietaisas negali būti maitinamas per išorinį perjungimo įtaisą, pavyzdžiui, laikmatį, arba prijungtas prie grandinės, kurią komunalinė įstaiga reguliariai įjungia ir išjungia.
- Elektros kištuką į tinklo lizdą junkite tik tuomet, kai visiškai pabaigsite įrengimo procesą. Įsitinkinkite, kad įrengus prietaisą elektros laido kištuką bus lengva pasiekti.
- Patalpoje, kurioje yra prietaisas, užtikrinkite tinkamą ventiliaciją, kad nepageidaujamos dujos iš dujas ar kitą kurą deginančių prietaisų nepatektų atgal į patalpą, įskaitant atvirą liepsną.
- Jei būtų pažeistas maitinimo laidas, jį leidžiama keisti tik gamintojui, jo įgaliotajam techninės priežiūros centrui arba panašios kvalifikacijos asmenims – antraip gali kilti elektros pavojus.
- Neviršykite maksimalaus, 8 kg skalbinių kiekio (žr. skyrių „Programų lentelė“).
- Nenaudokite prietaiso, jeigu daiktai buvo suteršti pramoninėmis cheminėmis medžiagomis.
- Nuvalykite aplink prietaisą susikaupusius pūkus arba pakuotės likučius.
- Nenaudokite prietaiso be filtro. Pūkų surinkimo filtrą valykite prieš arba po kiekvieno naudojimo.
- Džiovyklėje nedžiovinkite neskalbtų daiktų.

- Skalbinius, kurie buvo sutepti valgomuoju aliejumi, acetonu, spiritu, benzinu, žibalu, dėmių valikliu, terpentinu, vašku ar vaško valikliu, prieš džiovinimą skalbyklėje reikia išskalbti karštu vandeniu ir naudojant daugiau skalbiklio.
- Tokie daiktai, kaip porolono kempinės (lateksinio porolono), maudymosi kepurės, neperšlampami audiniai, guma pamušti gaminiai ir drabužiai ar pagalvės, prikimštos porolono, neturėtų būti džiovinami šia džiovykle.
- Audinių minkštiklius ar kitas panašias priemones naudokite tik vadovaudamiesi jų gamintojų instrukcijomis.
- Iš gaminių išimkite visus daiktus, kurie gali būti gaisro šaltiniu, t. y. žiebtuvėlius arba degtukus.
- **ĮSPĖJIMAS!** Draudžiama išjungti džiovyklę nepasibaigus džiovinimo ciklui; tai galima daryti tik tuo atveju, jei skalbinius greitai išimsite ir išskleisite, kad išsisiklaidyti karštis.
- Prieš atlikdami techninės priežiūros darbus, išjunkite prietaisą ir ištraukite maitinimo laido kištuką iš lizdo.

2. SAUGOS INSTRUKCIJOS

2.1 Įrengimas

- Nuimkite visas pakavimo medžiagas.
- Neįrenkite ir nenaudokite sugadinto prietaiso.
- Vadovaukitės su prietaisu pateikta įrengimo instrukcija.
- Visada būkite atsargūs, kai perkeliate prietaisą, nes jis yra sunkus. Visada mūvėkite apsaugines pirštines ir avėkite uždarą avalynę.
- Nestatykite ir nenaudokite prietaiso ten, kur temperatūra gali būti žemesnė nei 5 °C arba aukštesnė nei 35 °C.
- Grindys, kur bus įrengiamas prietaisas, turi būti plokščios, stabilios, atsparios karščiui ir švarios.
- Pasirūpinkite, kad tarp prietaiso ir grindų vyktų oro cirkuliacija.
- Perkeldami prietaisą, jį visada laikykite vertikaliai.

- Šio prietaiso galinė pusė privalo būti atremta į sieną.
- Pastatę prietaisą į nuolatinę jo vietą, gulsčiuuku patikrinkite, ar jis lygiai stovi. Jei jis stovi nelygiai, atitinkamai sureguliuokite jo kojeles.

2.2 Elektros prijungimas



ĮSPĖJIMAS!

Gaisro ir elektros smūgio pavojus.

- Elektros kištuką į tinklo lizdą junkite tik tuomet, kai visiškai pabaigsite įrengimą. Įsitinkinkite, kad įrengus prietaisą, elektros laido kištuką būtų lengva pasiekti.
- Šis prietaisas turi būti įžemintas.
- Įsitinkinkite, kad parametrai techninių duomenų plokštelėje atitinka

maitinimo tinklo elektros vardinis duomenis.

- Visada naudokite taisyklingai įrengtą įžemintą elektros lizdą.
- Nenaudokite daugiakanalių kištukų, jungiklių ir ilginamųjų laidų.
- Norėdami išjungti prietaisą, nentraukite už maitinimo laido. Visada traukite paėmę už elektros kištuko.
- Nelieskite maitinimo laido arba elektros kištuko šlapiomis rankomis.
- Šis prietaisas atitinka EEB direktyvas.

2.3 Naudojimas



ISPĖJIMAS!

Sužeidimo, elektros smūgio, gaisro, nudegimų arba prietaiso sugadinimo pavojus.

- Šis prietaisas skirtas naudoti tik buityje.
- Nedžiovinkite apgadintų (suplėšytų, apspurusių) daiktų, kuriuose yra kamšalų arba užpildų.
- Džiovinkite tik skalbinių džiovyklėje leidžiamus džiovinti gaminius. Vadovaukitės gaminio etiketėje pateiktais nurodymais.
- Jeigu skalbėte naudodami dėmių valiklį, prieš dėdami skalbinius į skalbinių džiovyklę, išskalaukite juos, atlikdami papildomą skalavimo ciklą.
- Negerkite ir nenaudokite kondensuoto / distiliuoto vandens maistui ruošti. Jis gali sukelti žmonių ir naminių gyvūnų sveikatos problemų.
- Nelipkite ir nesisėskite ant atvirų durelių.
- Skalbinių džiovyklėje nedžiovinkite šlapių, varvančių skalbinių.

2.4 Vidinė apšvietimo lemputė



ISPĖJIMAS!

Pavojus susižeisti.

- Matomas šviesos diodų spinduliavimas; nežiūrėkite tiesiai į spindulį.

- Šviesdiodinė lemputė yra skirta būgnui apšviesti. Šios lemputės negalima pakartotinai naudoti kitiems apšvietimo tikslams.
- Norėdami pakeisti vidinę apšvietimo lemputę, kreipkitės į įgaliojantį techninės priežiūros centrą.

2.5 Valymas ir priežiūra



ISPĖJIMAS!

Galite susižeisti arba sugadinti prietaisą.

- Prietaisui valyti nenaudokite garų ir nepurškite vandeniu.
- Valykite prietaisą drėgna, minkšta šluoste. Naudokite tik neutralius ploviklius. Nenaudokite šveičiamųjų produktų, šveitimo kempinių, tirpiklių arba metalinių daiktų.
- Būkite atsargūs, kai valote prietaisą, kad nesugadintumėte aušinimo sistemos.

2.6 Kompresorius



ISPĖJIMAS!

Pavojus sugadinti prietaisą.

- Šios skalbinių džiovyklės kompresorius ir jo sistema užpildyta specialia medžiaga, kurios sudėtyje nėra fluoro ir chloro angliavandenių. Ši sistema privalo išlikti sandari. Pažeidus sistemą, gali įvykti nuotėkis.

2.7 Šalinimas



ISPĖJIMAS!

Pavojus susižeisti arba uždusti.

- Atjunkite prietaisą nuo tinklo maitinimo ir vandentiekio.
- Nupjaukite maitinimo laidą arti prietaiso ir pašalinkite jį.
- Išimkite durų užraktą, kad vaikai arba naminiai gyvūnai neįstrigtų būgne.
- Prietaisą šalinkite pagal vietinius elektrinės ir elektroninės įrangos atliekų šalinimo reikalavimus.

3. GAMINIO APRAŠAS

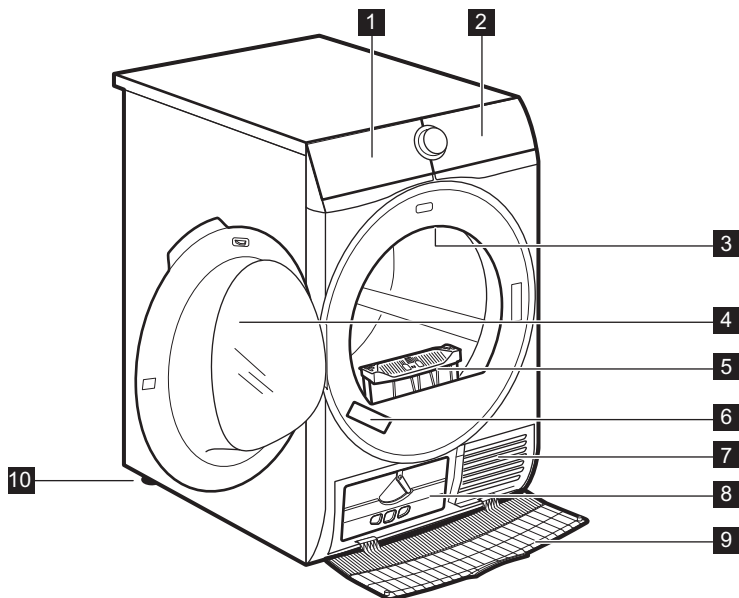

- 1** Vandens bakelis
- 2** Valdymo skydelis
- 3** Vidaus apšvietimo lempuė
- 4** Prietaiso durelės
- 5** Filtras
- 6** Techninių duomenų lentelė

- 7** Ventiliacijos angos
- 8** Kondensatoriaus dangtelis
- 9** Kondensatoriaus dangtis
- 10** Reguliuojamos kojelės



Durelių kryptį galima keisti, kad būtų lengviau sudėti skalbinius arba įrengti dureles (žr. atskirai pateiktą informacinį lapelį).

4. VALDYMO SKYDELIS

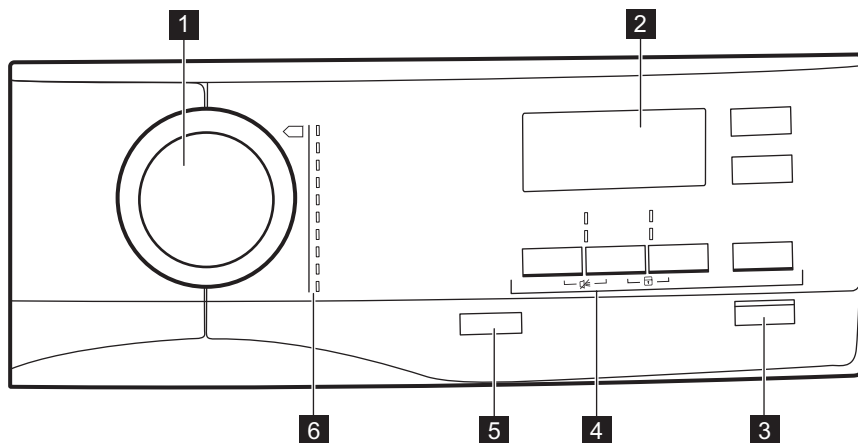

- 1** Programų nustatymo rankenėlė
- 2** Rodinys
- 3**  Mygtukas Paleidimas / pristabdymas
- 4** Parinkty
- 5**  Įjungti / išjungti mygtukas su *Automatinis išjungimas* funkcija
- 6** Programos

4.1 Ekranas

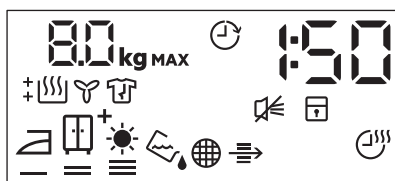

























Simbolis ekrane	Simbolių aprašas
8.0 kg MAX	maksimalus skalbinių kiekis
	atidėto paleidimo parinktis įjungta
30' -20h	atidėto paleidimo pasirinkimas (30 min.-20 val.)
1 : 50	ciklo laiko indikatorius
	garso signalas išjungtas

Simbolis ekrane	Simbolių aprašas
	užraktas nuo vaikų įjungtas
	skalbinių džiovinimo lygis: sausi lyginti, tinkami į spintą, tinkami į spintą +, ypač sausi
	indikatorius: išpilkite vandenį iš vandens bakelio
	indikatorius: išvalykite filtrą
	indikatorius: patikrinkite šilumokaitį
	džiovinimo laiko parinktis įjungta
	laiko programos pasirinkimas (10 min.–2 val.)
	indikatorius: džiovinimo fazė
	indikatorius: apsaugos nuo susiglamžymo fazė
	indikatorius: aušinimo fazė



5. PROGRAMA

Programa	Skalbinių kiekis 1)	Savybės / žyma gaminio etiketėje
 Medvilnė	8 kg	Medvilniniai audiniai. /
 Sintetika	3,5 kg	Sintetika ir mišrūs audiniai. /
 Mišrūs	3 kg	Medvilniniams ir sintetiniams audiniams. /

















Programa	Skalbinių kiekis ¹⁾	Savybės / žyma gaminio etiketėje
 Vilna 	1 kg	<p>Vilnoniai audiniai. Rankomis skalbiamiems vilnoniams skalbiniams atsargiai džiovinti. Programai pasibaigus, tuoj pat išimkite gaminius.</p> <div data-bbox="580 284 956 528" style="border: 1px solid black; padding: 5px; text-align: center;">   <p>WOOL HAND WASH SAFE</p> </div> <p>Bendrovė „The Woolmark Company“ patvirtino šios skalbyklės vilnos džiovinimo ciklą gaminiams, kurių sudėtyje yra vilnos ir kurių etiketėse nurodyta „skalbti rankomis“, su sąlyga, kad tie gaminiai yra džiovinami pagal nurodymus, pateiktus šios mašinos gamintojo. Laikykitės gaminio priežiūros etiketėje pateiktų nurodymų dėl kitų skalbinių. M1525</p> <p>Jungtinėje Karalystėje, Šiaurės Airijoje, Honkonge ir Indijoje „Woolmark“ ženklas yra sertifikavimo prekės ženklas.</p>
 Šilkas 	1 kg	<p>Rankomis skalbiamas švelnus šilkas. /   </p>
 Lengvas lyginimas	1 kg (arba 5 marškiniai)	<p>Lengvai prižiūrimiems audiniams, kuriuos reikia minimaliai palyginti. Džiovinimo rezultatai gali priklausyti nuo audinių rūšies. Prieš dėdami skalbinius į prietaisą, juos pakratykite. Programai pasibaigus, tuoj pat išimkite skalbinius ir pakabinkite juos ant pakabų.</p> <p>/   </p>
 Patalynė	3 kg	<p>Patalynė viengulė ir dvigulė, pagalvių užvalkalai, antklodžių užvalkalai. /   </p>
 Sportiniai drabužiai	2 kg	<p>Sportiniai drabužiai, ploni ir lengvi audiniai, mikropluoštas, poliesteris. /   </p>

Programa	Skalbinių kiekis ¹⁾	Savybės / žyma gaminio etiketėje
 Viršutiniai drabužiai	2 kg	Viršutiniai drabužiai, specialia apranga, sporto drabužiai, vandens nepraleidžiančios, odai kvėpuoti leidžiančios striukės, žieminės striukės su išimamu multino arba išsegamu pamušalu. Tinka džiovinti džiovyklėje. /   
 Antklodės	3 kg	Viengulės arba dvigulės antklodės ir pagalvės (su plunksnų, pūkų arba sintetiniais užpildais). /   

1) Nurodytas maksimalus sausų skalbinių svoris.

2) Programa  Medvilnė kartu su pasirinkimu *tinkami į spintą*  Džiovinimo lygis yra „standartinė medvilnės programa“. Ji tinkama įprastiems šlapiems medvilniniams skalbiniams džiovinti; tai veiksmingiausia programa energijos sąnaudų atžvilgiu, džiovinant šlapius medvilninius skalbinius.



5.1 Programų ir parinkčių pasirinkimas

Programos ¹⁾	Parinktys				
	 Džiovimo lygis	 Ypač tyli	 Nuo susiglam-žymo	 Atgai-vinimas	 Džiovimo laikas
 Medvilnė	■	■	■	■	■
 Sintetika	■	■	■	■	■
 Mišrūs			■	■	■
 Vilna 					■ 2)
 Šilkas 			■		
 Lengvas lyginimas			■		
 Patalynė			■		
 Sportiniai drabužiai			■		
 Viršutiniai drabužiai					
 Antklodės					

1) Naudodami programą, galite nustatyti 1-ą arba daugiau parinkčių.

2) Žr. skyry **PARINKTYS**: Džiovinimo laikas įjungta Vilna programa



5.2 Sąnaudos



Programa	Gręžimo greitis / likusi dręgmė	Džiovinimo trukmė	Energijos sąnaudos
Medvilnė 8 kg			
 tinkami į spintą	1 400 aps./min. / 50%	130 min.	1,67 kWh
	1 000 aps./min. / 60%	154 min.	1,99 kWh
 sausai lyginimui	1 400 aps./min. / 50%	97 min.	1,21 kWh
	1 000 aps./min. / 60%	118 min.	1,51 kWh
Sintetika 3,5 kg			
 tinkami į spintą	1 200 aps./min. / 40%	55 min.	0,60 kWh
	800 aps./min. / 50%	67 min.	0,75 kWh



6. PARINKTYS



6.1 Džiovinimo lygis

Ši parinktis padeda pasiekti reikiamą skalbinių sausumą. Galimi pasirinkimai:

 –  –  – paruošti lyginti – **sausai lyginti** lygis.

 –  –  – paruošti laikyti – **tinkami į spintą** lygis – numatytasis pasirinkimas, kuris yra susijęs su programa.

 –  –  – paruošti laikyti – **tinkami į spintą + lygis**.

 –  –  – paruošti laikyti – **ypač sausi lygis**.

6.2 Ypač tyli

Prietaisas veikia netriukšmingai, bet tai neturi poveikio džiovinimo kokybei. Prietaisas veikia lėtai ir yra ilgesnė ciklo trukmė.

6.3 ECO

Ši parinktis pagal numatymą yra įjungta visoms programoms.

Energijos suvartojama minimaliai.

6.4 Nuo susiglamžymo

Džiovinimo ciklo pabaigoje neglamžymo fazė (30 minučių) pailginama iki 120 minučių. Po džiovinimo fazės būgnas kartkartėmis pasukamas, kad drabužiai nesusiglamžytų. Neglamžymo fazės metu skalbinius galima bet kada išimti.

6.5 Atgavimas

Skirta ilgai laikytų drabužių gaivumui atnaujinti. Maksimalus kiekis negali viršyti 1 kg.

6.6 Džiovinimo laikas

Medvilnei, sintetikai ir mišriems audiniams. Leidžia vartotojui nustatyti džiovinimo laiką, nuo 10 min. iki daugiausiai 2 valandų (didinant padalomis po 10 minučių). Kai įjungta maksimali ši parinktis, nerodomas skalbinių kiekio indikatorius.

6.7 Džiovinimo laikas įjungta Vilna programa



Parinktis taikytina programai Vilna norint reguliuoti sausesnį ar mažiau sausą galutinį džiovinimo lygį.

6.8 Atidėtas paleidimas

 Leidžia atidėti džiovinimo programos paleidimo pradžią mažiausiai nuo 30 min. iki daugiausiai 20 valandų.

1. Nustatykite džiovinimo programą ir parinktis.
2. Kelis kartus palieskite mygtuką  Atidėtas paleidimas.

Ekrane rodomas atidėto paleidimo laikas (pvz., 1 2h, jeigu programa turi būti paleista po 12 valandų.)

3. Norėdami įjungti parinktį  Atidėtas paleidimas, palieskite mygtuką  Paleidimas / pristabdymas. Ekrane rodoma atgalinė laiko atskaita.

6.9 Garso signalas

Girdimas garsas:

- ciklo pabaigoje;
- apsaugos nuo susiglamžymo fazės pradžioje ir pabaigoje;

Pagal numatytąją nuostatą garso signalų parinktis yra visada įjungta. Šią parinktį galite naudoti garsui įjungti arba išjungti.

7. PRIEŠ NAUDODAMI PIRMAKART

 Galinės būgno pakavimo medžiagos pašalinamos automatiškai, kai džiovyklė įjungžiama pirmąkart. Galima girdėti tam tikrą triukšmą.

Prieš naudodami prietaisą pirmą kartą:





- Išvalykite skalbinių džiovyklės būgną drėgna šluoste.
- Paleiskite trumpą programą (pvz., 30 minučių), pridėję drėgnų skalbinių.

 Džiovinimo ciklo pradžioje (pirmąsias 3–5 min.) triukšmo lygis gali būti šiek tiek didesnis. Taip yra dėl kompresoriaus įsijungimo. Tai yra normalu prietaisams su kompresoriais, pavyzdžiui, šaldytuvams ir šaldikliams.

8. KASDIENIS NAUDOJIMAS

8.1 Skalbinių paruošimas

- Užsekite užtrauktukus.
- Užsekite pūkinių užvalkalų segtukus.
- Suriškite laisvas virveles arba kaspinus (pvz., prijuoosčių raištelius). Suriškite juos prieš paleisdami programą.
- Išimkite iš kišenių visus daiktus.
- Jeigu gaminio vidinis sluoksnis yra pagamintas iš medvilnės, išverskite jį. Užtikrinkite, kad medvilnės sluoksnis visada būtų išorėje.
- Rekomenduojame nustatyti tinkamą programą, atsižvelgiant į prietaise esančių audinių rūšį.
- Nedėkite tamsių spalvų gaminių kartu su šviesių spalvų gaminiais.
- Naudokite tinkamą programą medvilnės, džersio ir megztiems gaminiais, kad jie nesusitrauktų.
- Įsitinkite, kad skalbinių kiekis neviršytų maksimalaus, nurodyto programų skyriuje arba rodomo ekrane.
- Džiovininkite tik tuos skalbinius, kuriuos galima džiovinoti džiovyklėje. Žr. gaminių priežiūros etiketes.
- Nedžiovininkite kartu didelių ir mažų daiktų. Maži daiktai gali įstrigti dideliuose ir neišdžiūti.

Žyma gaminio etiketėje	Aprašas
	Skalbinius galima džiovinti džiovyklėje.
	Skalbinius galima džiovinti džiovyklėje aukštoje temperatūroje.
	Skalbinius galima džiovinti džiovyklėje tik žemoje temperatūroje.
	Skalbinius negalima džiovinti džiovyklėje.

8.2 Skalbinių dėjimas



DĖMESIO

Patikrinkite, ar tarp prietaiso durelių ir guminio sandariklio neįstrigo skalbinių.

1. Atidarykite prietaiso dureles.
2. Po vieną sudėkite skalbinius.
3. Uždarykite prietaiso dureles.

8.3 Prietaiso įjungimas

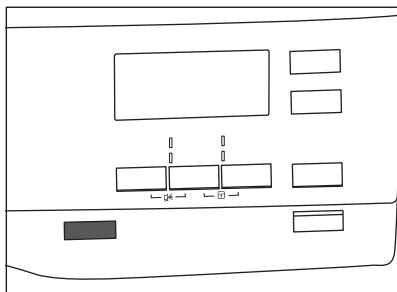



Norėdami įjungti prietaisą:

Paspauskite mygtuką  įjungti / išjungti. Jeigu prietaisas įjungtas, ekrane bus rodomi tam tikri indikatoriai.

8.4 Funkcija Automatinis išjungimas

Funkcija Automatinis išjungimas automatiškai išjungia prietaisą, kad sumažėtų energijos sąnaudos:

- jei jutiklinis mygtukas  Paleidimas / pristabdymas per 5 minutes nebuvo paliestas;
- praėjus 5 minutėms nuo ciklo pabaigos.

Paspauskite mygtuką  įjungti / išjungti, kad įjungtumėte prietaisą. Įjungus prietaisą, jo ekrane rodomi tam tikri indikatoriai.

8.5 Programos nustatymas

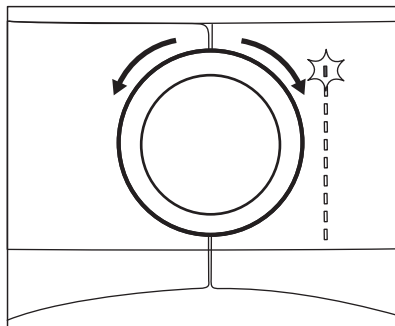

Sukdami programų nustatymo rankenėlę, nustatykite programą. Ekrane rodomas galimas programos pabaigos laikas.



Rodomas džiovinimo laikas nurodytas džiovinant 5 kg skalbinių, naudojant medvilnės programą. Naudojant kitas programas, džiovinimo laikas nustatomas pagal rekomenduojamą skalbinių kiekį. Džiovinant daugiau nei 5 kg skalbinių, naudojant medvilnės programą, džiovinimo laikas pailgės.

8.6 Parinktys

Naudodami programą, galite nustatyti 1-ą arba daugiau specialių parinkčių.

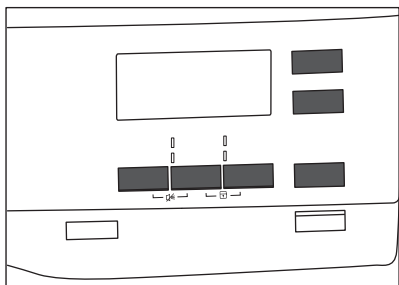

Norėdami įjungti arba išjungti parinktį, palieskite atitinkamą mygtuką arba 2 mygtukų derinį.

Įjungus parinktį, užsidega virš mygtuko esantis šviesos diodas arba ekrane rodomas simbolis.

8.7 Apsaugos nuo vaikų užrakto parinktis

Norint apsaugoti prietaisą, kad vaikai su juo nežaistų, galima įjungti apsaugos nuo vaikų užrakto parinktį. Apsaugos nuo vaikų užrakto parinktis užblokuoja visus jutiklinius mygtukus ir programų nustatymo rankenėlę (ši parinktis neišjungia mygtuko **⌚** Įjungti / išjungti).

Apsaugos nuo vaikų užrakto parinktį galite įjungti:

- prieš paliesdami mygtuką **▶||** **Paleidimas / pristabdymas** – prietaiso įjungti negalėsite;
- palietę mygtuką **▶||** **Paleidimas / pristabdymas** – programų ir parinkčių negalėsite pasirinkti.

Apsaugos nuo vaikų užrakto parinkties įjungimas:

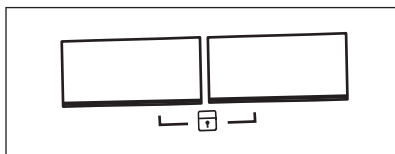

1. Įjunkite džiovyklę.
2. Pasirinkite 1-ą iš galimų programų.

3. Vienu metu palieskite ir palaikykite 2 mygtukus.

Ekrane rodomas simbolis **🔒**.

4. Norėdami išjungti apsaugos nuo vaikų užrakto, vėl lieskite minėtus mygtukus, kol simbolis išnyks.

8.8 Programos paleidimas

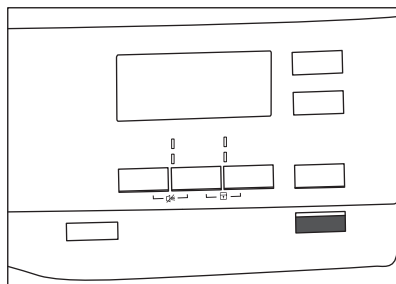

Norėdami paleisti programą:

Palieskite mygtuką **▶||** **Paleidimas / pristabdymas**.

Prietaisas paleidžiamas ir nustoja mirksėti, bet pradeda nuolat šviesti virš mygtuko esantis šviesos diodas.

8.9 Programos keitimas

Jei norite pakeisti programą:

1. Paspauskite mygtuką **⌚** Įjungti / išjungti, kad išjungtumėte prietaisą.
2. Vėl paspauskite mygtuką **⌚** Įjungti / išjungti, kad įjungtumėte prietaisą.
3. Nustatykite naują programą.

8.10 Programos pabaiga

- i** Po kiekvieno džiiovimo ciklo išvalykite filtrą ir ištuštinkite vandens talpyklę. (Žr. skyrių VALYMAS IR PRIEŽIŪRA.)

Džiiovimo ciklui pasibaigus, ekrane rodomas simbolis **🔊**. Jeigu parinktį **🔊** Garso signalas įjungta, 1-ą minutę protarpiais bus girdimas garso signalas.

- i** Jeigu neišjungsite prietaiso, bus pradėta neglamžymo fazė (veikia ne su visomis programomis). Mirksintis simbolis  reiškia neglamžymo fazės vykdymą. Šios fazės metu skalbinius galima bet kada išimti.



9. PATARIMAI

9.1 Ekologiniai patarimai



- Prieš džiovinimą skalbinius gerai išgręžkite.
- Neviršykite programų skyriuje nurodytų skalbinių kiekių.
- Filtrą valykite po kiekvieno džiovinimo ciklo.
- Skalbdami, o po to džiovindami, nenaudokite audinių minkštiklio. Skalbinių džiovyklėje skalbiniai automatiškai tampa minkšti.
- Naudokite distiliuotą vandenį, kaip naudojate lyginimui garais. Jeigu reikia, prieš tai išvalykite distiliuotą vandenį (pvz., kavos filtru), kad pašalintumėte visas daleles.
- Prietaiso apačioje esančios ventiliacijos angos visada turi būti atviros.
- Užtikrinkite, kad prietaiso įrengimo vietoje būtų gera oro apytaka.

9.2 Numatytojo džiovinimo lygio reguliavimas

Norėdami pakeisti numatytąjį džiovinimo lygį:

1. Įjunkite prietaisą.
2. Pasirinkite 1-ą iš galimų programų.
3. Vienu metu palieskite ir palaikykite mygtukus  **Džiovinimo lygis** ir  **Nuo susiglamžymo**.







Ekране rodomas vienas iš simbolių:



-  – maksimalus džiovinimas
 – papildomas džiovinimas
 – standartinis džiovinimas

4. Pakartotinai lieskite mygtuką  **Paleidimas / pristabdymas**, kol pasieksite norimą džiovinimo lygį.

Norėdami išimti skalbinius:

1. Norėdami išjungti prietaisą, spauskite ir 2 sekundes palaikykite nuspaudę mygtuką  įjungti / išjungti.
2. Atidarykite prietaiso dureles.
3. Išimkite skalbinius.
4. Uždarykite prietaiso dureles.



Džiovinimo lygis		Ekranų simbolis
Maksimalus džiovinimas	+ 	
Papildomas džiovinimas	+ 	
Standartinis džiovinimas		

5. Norėdami įsiminti nuostatą, vienu metu palieskite ir maždaug 2 sekundes palaikykite mygtukus  **Džiovinimo lygis** ir  **Nuo susiglamžymo**.

9.3 Talpyklės indikatorius išjungimas

Pagal numatymą vandens talpyklės indikatorius yra įjungtas. Jeigu vandens talpyklė yra pilna, jis užsidega džiovinimo ciklo pabaigoje arba per ciklą. Jeigu įrengtas vandens išleidimo komplektas, vandens talpyklė ištuštinama automatiškai ir indikatorius gali būti išjungtas.

Indikatoriumi išjungti:

1. Įjunkite prietaisą.
2. Pasirinkite 1-ą iš galimų programų.
3. Vienu metu palieskite ir palaikykite mygtukus  **Nuo susiglamžymo** ir  **Džiovinimo laikas**.

Galima viena iš 2-iejų konfigūracijų:

- Bakelis indikatorius:  yra įjungta, jeigu rodomas simbolis

— | — vandens talpyklės indikatorius visada yra **įjungtas**

- Bakelis indikatorius:  yra išjungta, jeigu rodomas simbolis

— □ — vandens talpyklės indikatorius visada yra **išjungtas**

10. VALYMAS IR PRIEŽIŪRA

10.1 Filtro valymas

Kiekvieno ciklo pabaigoje ekrane užsidega simbolis  *Filtras* ir jūs privalote išvalyti filtrą.

 Džiovinimo metu filtras surenka pūkus.

1. Atidarykite dureles. Patraukite filtrą aukštyn.

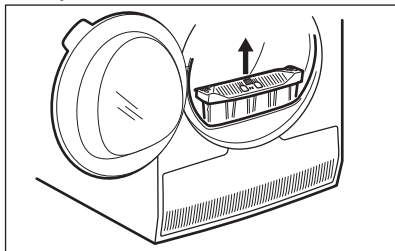

2. Paspauskite kabliuką ir atidarykite filtrą.

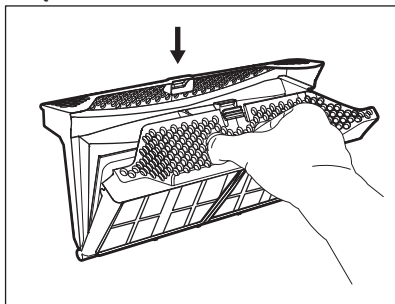

3. Išvalykite filtro abi dalis drėgna ranka.

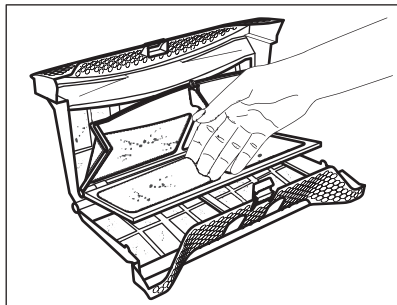

4. Jeigu reikia, išvalykite filtrą dulkių siurbliu. Uždarykite filtrą.
5. Jeigu reikia, pašalinkite pūkus iš filtro lizdo ir tarpiklio. Galite naudoti dulkių siurbį. Įdėkite filtrą atgal į filtro lizdą.

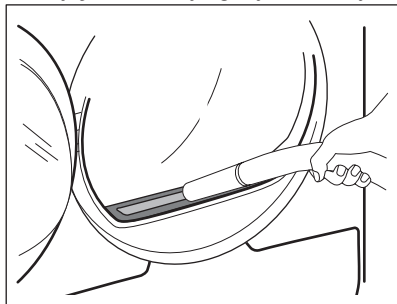

10.2 Vandens išpylimas iš vandens talpyklės

Kondensato talpyklę ištuštinkite po kiekvieno džiovinimo ciklo.

Jeigu kondensato talpyklė yra pilna, programa automatiškai sustabdoma.

Ekrane šviečia simbolis  *Bakelis* ir jūs turite ištuštinti vandens talpyklę.

Vandens talpyklės ištuštinimas:

1. Ištraukite vandens talpyklę, laikydami ją horizontalioje padėtyje.

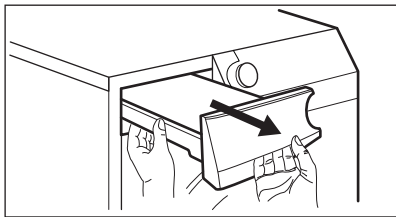

2. Ištraukite plastikinę jungtį ir išpilkite vandenį į kriauklę arba tinkamą indą.

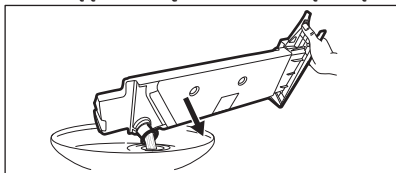

3. Įstumkite plastikinę jungtį atgal ir įdėkite vandens talpyklę į savo vietą.
4. Norėdami tęsti programą, spauskite mygtuką  Paleidimas / pristabdymas.

10.3 Kondensatoriaus valymas

Jeigu ekrane mirksi simbolis  ⇒ *Kondensatorius*, patikrinkite kondensatorių ir jo skyrių. Jeigu jis nešvarus, išvalykite. Tikrinkite ne rečiau kaip kartą per 6 mėnesius.



ĮSPĖJIMAS!

Nelieskite metalo paviršių nuogomis rankomis. Pavojus susižeisti. Mūvėkite apsaugines pirštines. Valykite atsargiai, kad nepažeistumėte metalo paviršiaus.

Norėdami patikrinti:

1. Atidarykite dureles. Patraukite aukštyn filtrą.

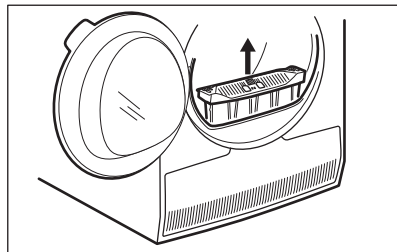

2. Atidenkite kondensatoriaus dangtelį.

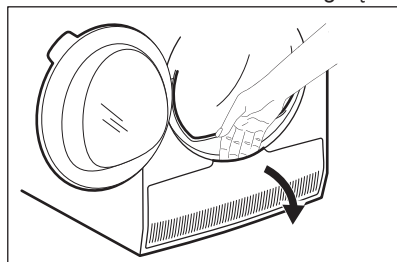

3. Sukite svirtelę, kad būtų atlaisvintas kondensatoriaus dangtelis.

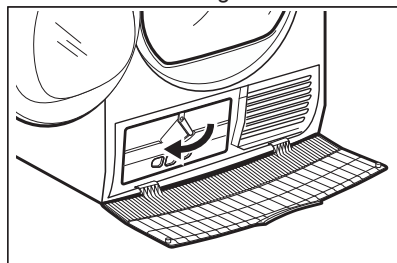

4. Atidenkite kondensatoriaus dangtelį.

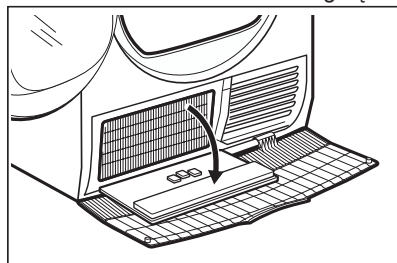

5. Jeigu reikia, pašalinkite pūkus iš kondensatoriaus ir jo skyriaus. Galite naudoti drėgną šluostę ir (arba) dulkių siurbį su šepėčiu.

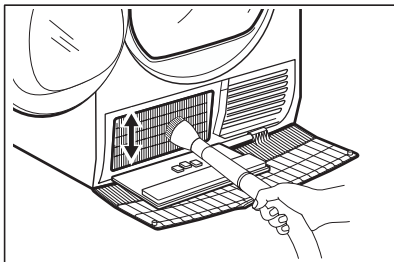

6. Uždarykite kondensatoriaus dangtelį.
7. Sukite svirtelę, kol užsifiksuos savo vietoje.
8. Įstatykite filtrą atgal į vietą.

10.4 Būgno valymas



ĮSPĖJIMAS!

Prieš valydami prietaisą, atjunkite jį nuo maitinimo tinklo.

Būgno vidui ir būgno kėlikliams valyti naudokite standartinę, švelnaus poveikio valymo priemonę. Nuvalytus paviršius sausiai nušluostykite minkštu skudurėliu.



DĖMESIO

Nevalykite būgno abrazyvinėmis priemonėmis arba plieno drožlių šluostėmis.

10.5 Valdymo skydelio ir korpuso valymas

Valdymo skydeliui ir korpusui valyti naudokite standartinę, švelnaus poveikio valymo priemonę.

Valykite drėgnu skudurėliu. Nuvalytus paviršius sausiai nušluostykite minkštu skudurėliu.







DĖMESIO

Prietaiso nevalykite baldų valikliais arba valymo priemonėmis, kurios gali sukelti koroziją.

10.6 Ventilacijos angų valymas

Dulkių siurbliu išsiurbkite pūkus iš ventilacijos angų.

11. TRIKČIŲ ŠALINIMAS

Problema 1)	Galima priežastis	Atitaisymo būdas
Skalbinių džiovyklė neveikia.	Skalbinių džiovyklės kištukas neįjungtas į elektros lizdą.	Prijunkite prie maitinimo lizdo. Patikrinkite saugiklį saugiklių dėžutėje (vidaus įranga).
	Durelės yra atviros.	Uždarykite dureles.
	Nepaspaustas mygtukas  įjungti / išjungti.	Paspauskite mygtuką  įjungti / išjungti.
	Nepaliestas mygtukas  Paleidimas / pristabdymas.	Palieskite mygtuką  Paleidimas / pristabdymas.
	Prietaisas veikia budėjimo režimu.	Paspauskite mygtuką  įjungti / išjungti.

Problema 1)	Galima priežastis	Atitaisymo būdas
Netenkina džiovinimo rezultatas.	Pasirinkta netinkama programa.	Pasirinkite tinkamą programą. ²⁾
	Užsikimšo filtras.	Išvalykite filtrą. ³⁾
	»»» Parinktis Džiovinimo lygis buvo nustatyta į  sausi lyginimi. ⁴⁾	Pakeiskite parinktį »»» Džiovinimo lygis į aukštesnį lygį.
	Per didelis skalbinių kiekis.	Neviršykite maksimalaus skalbinių kiekio.
	Užkimštos ventiliacijos angos.	Išvalykite prietaiso apačioje esančias oro įleidimo groteles.
	Nešvarumai ant būgne esančio drėgmės jutiklio.	Nuvalykite priekinį būgno paviršių.
	Nenustatytas pageidaujamas džiovinimo lygis.	Sureguliuokite džiovinimo lygį. ⁵⁾
Neužsidaro įkrovimo durelės	Užsikimšo kondensatorius.	Išvalykite kondensatorių. ³⁾
	Neužsifiksavęs filtras savo vietoje.	Tinkamai įdėkite filtrą.
Negalima pakeisti programos arba parinktį.	Tarp durelių ir tarpiklio užstrigo skalbiniai.	Išimkite įstrigusius skalbinius ir uždarykite dureles.
	Pradėjus ciklą, negalima pakeisti programos arba parinktį.	Išjunkite ir vėl įjunkite skalbinių džiovyklę. Pakeiskite programą arba parinktį, kaip reikalinga.
Negalima pasirinkti parinktį. Girdimas garso signalas.	Parinktis, kurią bandėte pasirinkti, yra negalima pasirinktai programai.	Išjunkite ir vėl įjunkite skalbinių džiovyklę. Pakeiskite programą arba parinktį, kaip reikalinga.
	Parinktis, kurią bandėte pasirinkti, yra negalima pasirinktai programai.	Išjunkite ir vėl įjunkite skalbinių džiovyklę. Pakeiskite programą arba parinktį, kaip reikalinga.
Neveikia būgno apšvietimas	Perdegė būgno apšvietimo lempu- tė.	Norėdami pakeisti būgno apšvietimo lempu- tę, kreipkitės į techninės priežiūros centrą.
Ekrane rodoma netikėta trukmė.	Džiovinimo trukmė apskaičiuojama pagal skalbinių kiekį ir jų drėgnumą.	Tai nustatoma automatiškai – prietaisas veikia tinkamai.
Programa neveikia.	Vandens talpyklė yra pilna.	Ištuštinkite vandens talpyklę, paspauskite mygtuką  Paleidimas / pristabdymas. ³⁾

Problema 1)	Galima priežastis	Atitaisymo būdas
Per trumpas džiovimo ciklas.	Mažas skalbinių kiekis.	Pasirinkite laiko programą. Laikas privalo būti nustatytas pagal skalbinių kiekį. Jeigu norite džiovinti vieną daiktą arba mažą skalbinių kiekį, rekomenduojame naudoti trumpą džiovimo trukmę.
	Skalbiniai pernelyg sausi.	Pasirinkite laiko programą arba aukštesnį džiovimo lygį (pvz.,  <i>visiškai sausi</i>)
Per ilgas džiovimo ciklas 6)	Užsikimšo filtras.	Išvalykite filtrą.
	Per daug skalbinių.	Neviršykite maksimalaus skalbinių kiekio.
	Nepakankamai išgręžti skalbiniai.	Gerai išgręžkite skalbinius.
	Per žema arba per aukšta kambario oro temperatūra – tai nėra prietaiso gedimas.	Užtikrinkite, kad kambarioje būtų aukštesnė kaip 5 °C ir žemesnė kaip 35 °C temperatūra. Optimali kambario temperatūra, kad būtų gauti geriausi džiovimo rezultatai, yra nuo 19 iki 24 °C.

1) Jeigu ekrane rodomas klaidos pranešimas (pvz. **E51**): Išjunkite ir vėl įjunkite skalbinių džiovyklę. Pasirinkite naują programą. Paspauskite paleidimo / pristabdymo mygtuką. Jeigu prietaisas neveikia, kreipkitės į aptarnavimo centrą ir pateikite klaidos kodą.

2) Vadovaukitės programų aprašymais – žr. skyrių PROGRAMOS

3) Žr. skyrių VALYMAS IR PRIEŽIŪRA

4) Tik džiovyklėms su parinktimi Džiovinimo lygis

5) Žr. skyrių NAUDINGI PATARIMAI

6) Pastaba: daugiausia po 5 valandų džiovimo ciklas baigiasi automatiškai.

12. TECHNINIAI DUOMENYS

Aukštis x plotis x gylis	850 × 600 × 630 mm (didž. 640 mm)
Didžiausias gylis, kai prietaiso durelės atidarytos	1 100 mm
Didžiausias plotis, kai prietaiso durelės atidarytos	950 mm
Reguliuojamas aukštis	850 mm (+ 15 mm – reguliuojant kojeles)
Būgno tūris	118 l
Didžiausias skalbinių svoris	8 kg
Įtampa	230 V

Dažnis	50 Hz
Bendroji galia	900 W
Energijos vartojimo efektyvumo klasė	A++
Energijos sąnaudos ¹⁾	1,99 kWh
Metinės energijos sąnaudos ²⁾	235 kWh
Ijungtas energijos sugėrimo režimas	0,13 W
Išjungtas energijos sugėrimo režimas	0,13 W
Naudojimo paskirtis	Buitinė
Leistina aplinkos temperatūra	5–35 °C
Apsaugos nuo kietųjų dalelių ir drėgmės patekimo lygį užtikrina apsauginis dangtis, išskyrus tuos atvejus, kai žemos įtampos įranga yra neapsaugota nuo drėgmės	IPX4
Šiame gaminyje yra hermetiškai užsandarintų šiltnamio efektą sukeliančių dujų su fluoru	
Dujų pavadinimas	R134a
Svoris	0,300 kg
Visuotinio atšilimo potencialas (VAP)	1430

1) Pagal standartą EN 61121, 8kg medvilnės, centrifūguojant 1 000 aps./min. greičiu.

2) Energijos sąnaudos per metus kWh, remiantis standartinės medvilnės programos 160 džiovinimo ciklu esant visai ir dalinei įkrovai, ir energiją tausojančių režimų sąnaudos. Faktinės energijos sąnaudos ciklui priklausys nuo to, kaip prietaisas naudojamas (REGLAMENTAS (ES) Nr. 392/2012).

13. PRIEDAI

13.1 Tvirtinimo rinkinys

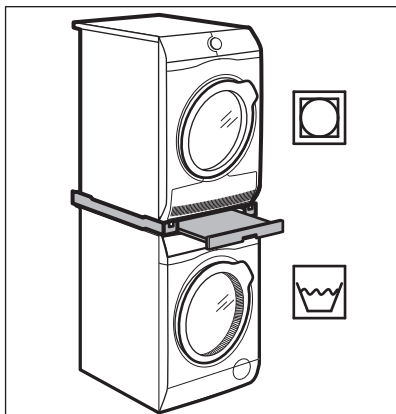

Priedo pavadinimas: SKP11, STA9

Galite užsisakyti iš savo įgaliotojo atstovo.

Tvirtinimo komplektą galima įrengti tik tarp skalbyklių ir džiovyklių, nurodytų informaciniame lapelyje. Žr. pateiktą informacinį lapelį.

Atidžiai perskaitykite su priedu pateiktą instrukciją.

13.2 Vandens išleidimo rinkinys

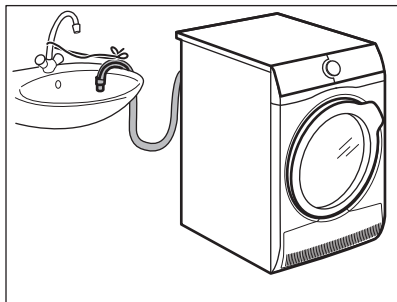

Priedo pavadinimas: DK11.

Galima įsigyti iš įgaliotojo atstovo (gali būti pateiktas su kai kurių tipų džiovyklėmis)

Skirtas kondensatui tiesiogiai nuleisti į kriauklę, sifoną, kanalizaciją ar pan. Įrengus, vandens talpyklė ištuštinama automatiškai. Vandens talpyklė privalo likti prietaise.

Įrengta žarna turi būti ne mažiau kaip 50 cm ir ne daugiau kaip 100 cm nuo grindų lygio. Žarnos sulenkti kilpa negalima. Jeigu reikia, sumažinkite žarnos ilgį.

Atidžiai perskaitykite su priedu pateiktą instrukciją.

13.3 Pagrindas su stalčiumi

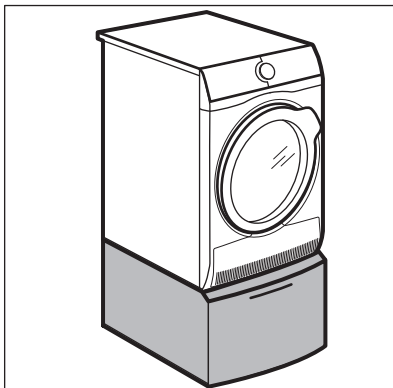

Priedo pavadinimas: PDSTP10, E6WHPED2.

Galite užsisakyti iš savo įgaliotojo atstovo.

Skirtas prietaiso aukščiui padidinti, kad būtų lengviau sudėti ir išimti skalbinius.

Stalčių galima naudoti skalbiniams laikyti, pavyzdžiui: rankšluosčiams, valymo priemonėms ir pan.

Atidžiai perskaitykite su priedu pateiktą instrukciją.

14. APLINKOS APSAUGA

Atiduokite perdirbti medžiagas, pažymėtas šiuo ženklu . Išmeskite pakuotę į atitinkamą atliekų surinkimo konteinerį, kad ji būtų perdirbta. Padėkite saugoti aplinką bei žmonių sveikatą ir surinkti bei perdirbti elektros ir elektronikos prietaisų atliekas.

Neišmeskite šiuo ženklu  pažymėtų prietaisų kartu su kitomis buitinėmis atliekomis. Atiduokite šį gaminį į vietos atliekų surinkimo punktą arba susisiekite su vietos savivaldybe dėl papildomos informacijos.

www.aeg.com/shop



136943391-A-182017



AEG