

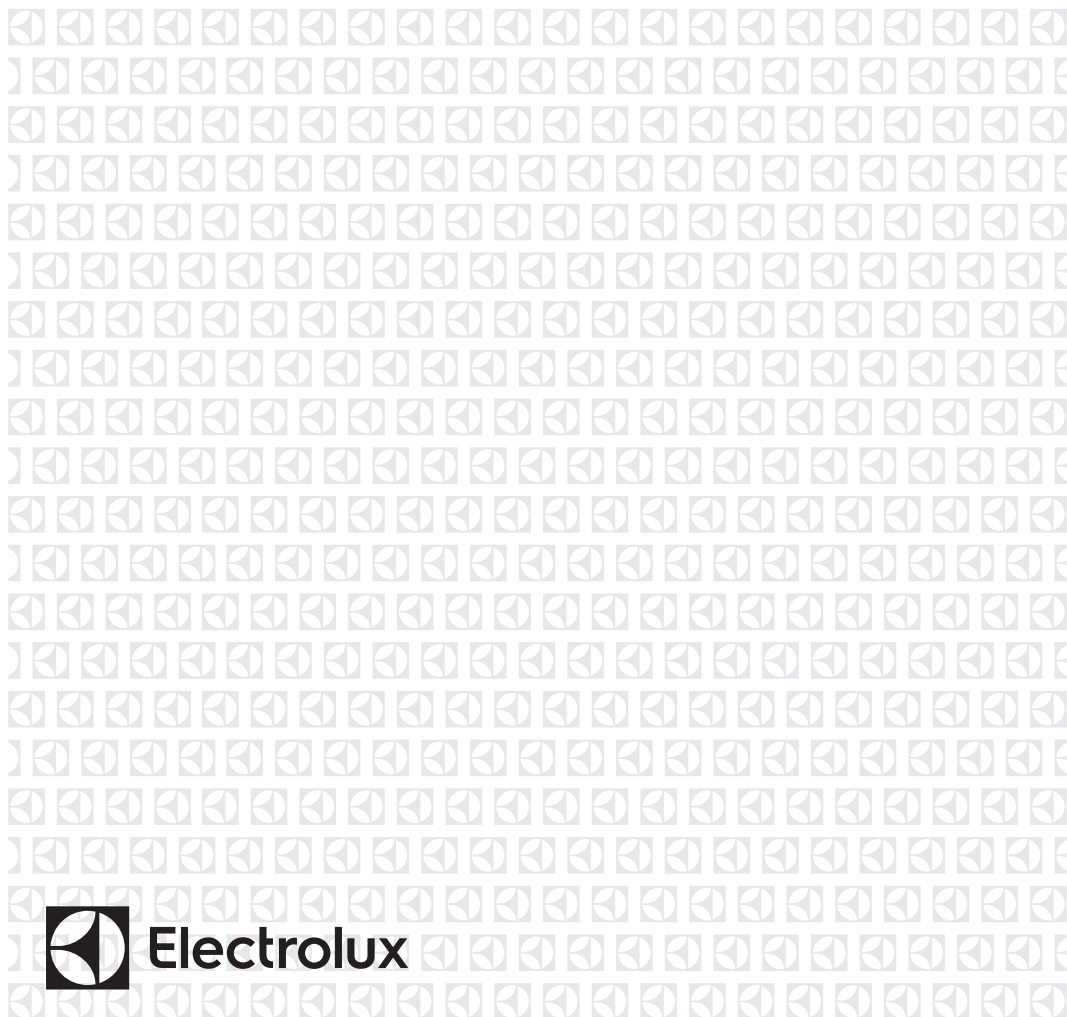

LV Trauku mazgājamā mašīna
SK Umyvačka
ES Lavavajillas

Lietošanas instrukcija 2
Návod na používanie 24
Manual de instrucciones 45



SATURS

1. DROŠĪBAS INFORMĀCIJA.....	2
2. DROŠĪBAS NORĀDĪJUMI.....	4
3. IERĪCES APRAKSTS.....	6
4. VADĪBAS PANELIS	6
5. PROGRAMMAS.....	7
6. IESTATĪTIE PARAMETRI.....	9
7. FUNKCIJAS.....	11
8. PIRMS PIRMĀS LIETOŠANAS REIZES.....	12
9. IZMANTOŠANA IKDIENĀ.....	14
10. PADOMI UN IETEIKUMI.....	15
11. KOPŠANA UN TĪRĪŠANA.....	17
12. PROBLĒMRISINĀŠANA.....	19
13. TEHNISKĀ INFORMĀCIJA.....	22

MĒS DOMĀJAM PAR JUMS

Pateicamies, ka iegādājāties Electrolux ierīci. Ierīces ražošanā un modernizēšanā uzkrāta gadu desmitiem ilga pieredze. Tā radīta pārdomāta un mūsdienīga, tieši kā jums. Katru reizi to lietojot, varat būt pārliecināti, ka gūsiet labus rezultātus. Lai arī lūdzam Electrolux!

Apmeklējiet mūsu mājas lapu:



Atrodiet lietošanas padomus, brošūras, informāciju par traucējumu novēršanu un apkopi:

www.electrolux.com/webselfservice



Reģistrējiet savu produktu, lai uzlabotu pakalpojumu:

www.registerelectrolux.com



Iegādājieties ierīcei oriģinālās rezerves daļas, materiālus un piederumus:

www.electrolux.com/shop

KLIENTU APKALPOŠANA UN PAKALPOJUMI

Iesakām izmantot oriģinālās rezerves daļas.

Sazinoties ar apkalpes dienestu, pārliecinieties, vai jums ir šādi dati: Modelis, izstrādājuma Nr., sērijas numurs.

Šo informāciju var atrast tehnisko datu plāksnītē.

 Drošības informācija brīdinājumam un piesardzībai

 Vispārēja informācija un padomi

 Informācija par apkārtējo vidi

Izmaiņu tiesības rezervētas.

1. DROŠĪBAS INFORMĀCIJA

Pirms ierīces uzstādīšanas un lietošanas rūpīgi izlasiet pievienotos norādījumus. Ražotājs neatbild par

savainojumiem un bojājumiem, kas radušies ierīces nepareizas uzstādīšanas vai izmantošanas rezultātā. Glabājiet šīs instrukcijas drošā, pieejamā vietā, lai tās varētu izmantot nākotnē.

1.1 Bērnu un nespējīgu cilvēku drošība

- Šo ierīci drīkst izmantot bērni no 8 gadu vecuma un cilvēki ar ierobežotām fiziskām, sensorām vai garīgām spējām, vai pieredzes un zināšanu trūkumu atbildīgās personas uzraudzībā vai, ja tie ir informēti par ierīces drošu lietošanu un izprot potenciālos riskus.
- Neļaujiet bērniem rotaļāties ar ierīci.
- Glabājiet mazgāšanas līdzekļus bērniem nepieejamās vietās.
- Neļaujiet bērniem un mājdzīvniekiem atrasties ierīces tuvumā, ja ierīces durvis ir atvērtas.
- Bērni nedrīkst tīrīt ierīci un veikt tās apkopi bez uzraudzības.

1.2 Vispārīgi drošības norādījumi

- Ierīce paredzēta izmantošanai mājsaimniecībā un līdzīgiem mērķiem, piemēram:
 - lauku mājās, darbinieku virtuves zonās veikalos, birojos un citās darba vietās;
 - viesu lietošanai viesnīcās, moteļos, privātajās viesnīcās un citās apdzīvojamās vidēs.
- Nemainiet šīs ierīces specifikācijas.
- Ūdens darba spiedienam (minimālajam un maksimālajam) ir jābūt starp 0.5 (0.05) / 8 (0.8) bāriem (MPa)
- Ievērojiet maksimālo 9 vietu iestatījumu skaitu.
- Ja elektrības padeves vads ir bojāts, lai izvairītos no nelaimes gadījumiem, to jānomaina ražotājam, autorizētajam servisa centram vai kvalificētam speciālistam.

- Galda piederumus ievietojiet galda piederumu grozā ar asajiem galiem uz leju vai galda piederumu atvilktnē horizontālā stāvoklī ar asajām malām uz leju.
- Neatstājiet ierīces durvis atvērtas, lai nejauši uz tām neuzkāptu.
- Pirms apkopes izslēdziet ierīci un atvienojiet spraudkontakta no elektrotīkla.
- Ierīces tīrīšanai neizmantojiet augstspiediena ūdens strūklu un/vai tvaiku.
- Ja ierīces pamatnē ir ventilācijas atveres, tās nedrīkst būt aizsegta, piemēram, ar paklāju.
- Ierīci pievieno ūdens padevei ar pievienotajiem jaunajiem šļūtenu cauruļu komplektiem. Jau lietotu cauruļu komplektus nedrīkst izmantot atkārtoti.

2. DROŠĪBAS NORĀDĪJUMI

2.1 Uzstādīšana



BRĪDINĀJUMS!

Ierīci drīkst uzstādīt tikai kvalificēta persona.

- Noņemiet visu iepakojumu.
- Neuzstādiet un nelietojiet bojātu ierīci.
- Neuzstādiet un nelietojiet ierīci vietā, kur temperatūra ir zemāka par 0 °C.
- Ievērojiet kopā ar ierīci piegādātos uzstādīšanas norādījumus.
- Vienmēr uzmanīgi pārvietojiet ierīci, jo tā ir smaga. Vienmēr izmantojiet drošības cimdus un ierīces komplektācijā iekļautos apavus.

2.2 Elektrība padeves pieslēgšana



BRĪDINĀJUMS!

Var izraisīt ugunsgrēku un elektrošoku.

- Ierīce jābūt iezemētai.
- Pārliecinieties, ka tehnisko datu plāksnītē norādītie parametri atbilst elektrotīkla parametriem.
- Vienmēr izmantojiet pareizi uzstādītu, drošu kontaktligzdu.
- Nelietojiet daudzkontakta adapterus vai pagarinātājus.

- Rīkojieties uzmanīgi, lai nesabojātu kontaktspraudni un strāvas vadu. Ja iekārtas elektropadeves kabeli nepieciešams nomainīt, to jāveic tuvākajā autorizētajā servisa centrā.
- Pieslēdziet kontaktspraudni kontaktligzdai tikai uzstādīšanas beigās. Pārbaudiet, vai pēc uzstādīšanas kontaktspraudnim var brīvi piekļūt.
- Nekad neatslēdziet ierīci no tīkla, velkot aiz barošanas kabeļa. Vienmēr velciet aiz spraudkontakta.
- Ierīce atbilst Eiropas Savienības direktīvām.
- Tikai Lielbritānijai un Īrijai. Šī ierīce ir aprīkota ar 13 A kontaktspraudni. Ja nepieciešams nomainīt kontaktspraudņa drošinātāju, izmantojiet tikai 13 ampēru ASTA (BS 1362) drošinātāju.

2.3 Ūdens padeves pieslēgšana

- Nesabojājiet ūdens šļūtenes.
- Pirms pievienošanas jaunām caurulēm, ilgāku laiku neizmantojam caurulēm, labotām caurulēm vai caurulēm, kurām pievienotas jaunas ierīces (ūdens skaitītāji u.c.), ļaujiet

- ūdenim tecēt, kamēr tas ir tīrs un skaidrs.
- Pārbaudiet, vai nav redzamas ūdens noplūdes pirmās ierīces lietošanas reizes laikā un pēc tās.
 - Ūdens ieplūdes šļūtene aprīkota ar drošības vārstu un apšuvumu ar iekšēju elektrības kabeli.

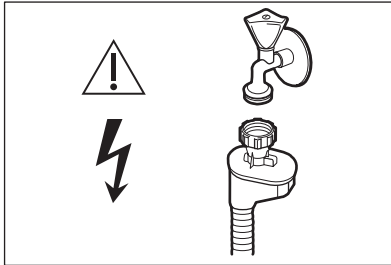

BRĪDINĀJUMS!

Bīstams spriegums.

- Ja ūdens ieplūdes šļūtene ir bojāta, nekavējoties aizveriet ūdens krānu un atvienojiet kontaktdakšu no elektroīkla kontaktligzdas. Sazinieties ar autorizētu servisa centru, lai nomainītu ūdens ieplūdes šļūteni.

2.4 Pielietojums

- Nesēdiet un nekāpiet uz atvērta ierīces lūkas.

- Trauku mazgājamās mašīnas mazgāšanas līdzekļi ir bīstami. Ievērojiet uz mazgāšanas līdzekļa iesaiņojuma minētos drošības norādījumus.
- Nedzeriet un nespēlējieties ar ierīcē esošo ūdeni.
- Neizņemiet no ierīces traukus, kamēr programma nav beigusies. Uz traukiem var būt palicis mazgājamais līdzeklis.
- Programmas izpildes laikā, atverot ierīces durvis, pa tām var izplūst karsts tvaiks.
- Neievietojiet ierīcē, neturiet tās tuvumā vai uz tās viegli uzliesmojošas vielas vai ar viegli uzliesmojošām vielām piesūcinātus priekšmetus.

2.5 Ierīces utilizācija



BRĪDINĀJUMS!

Pastāv savainošanās vai nosmakšanas risks.

- Atvienojiet ierīci no elektropadeves.
- Nogrīziet elektrisko kabeli un izmetiet to.
- Izņemiet durvju aizturi, lai novērstu bērnu vai dzīvnieku ieslēgšanu ierīcē.

3. IERĪCES APRAKSTS

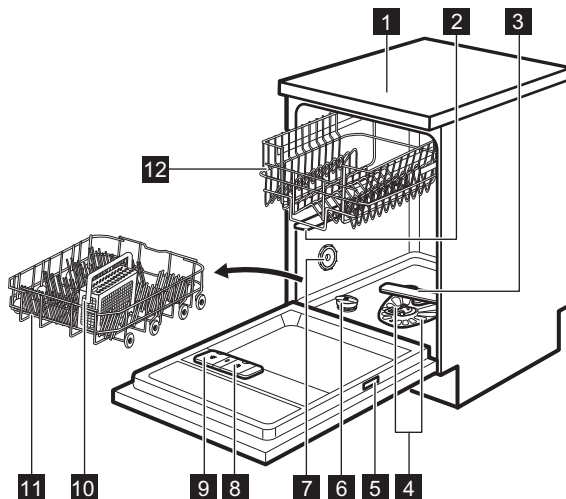

- | | |
|-------------------------------------|---------------------------------------|
| 1 Darba virsma | 8 Skalošanas līdzekļa dozators |
| 2 Augšējais izsmidzinātājs | 9 Mazgāšanas līdzekļa dozators |
| 3 Apakšējais izsmidzinātājs | 10 Galda piederumu grozs |
| 4 Filtri | 11 Apakšējais grozs |
| 5 Datu plāksnīte | 12 Augšējais grozs |
| 6 Specializētās sāls tvertne | |
| 7 Gaisa atvere | |

4. VADĪBAS PANELIS

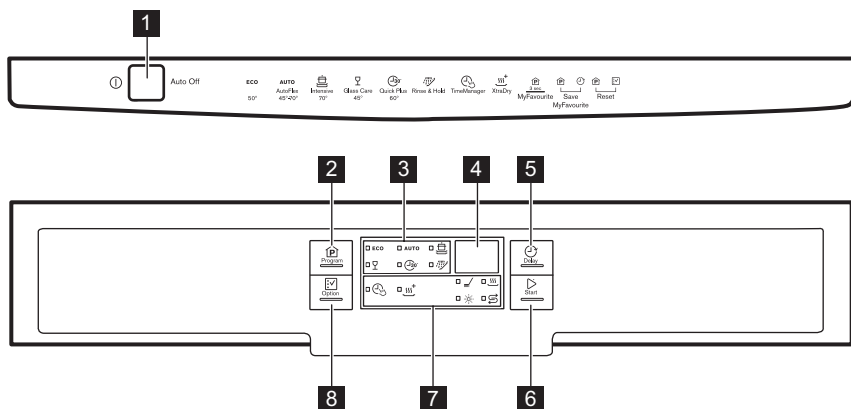







- | | |
|---|---------------------------|
| 1 Ieslēgšanas/izslēgšanas taustiņš | 2 Program taustiņš |
|---|---------------------------|

- 3** Programmu indikatori
- 4** Displejs
- 5** **Delay** taustiņš
- 6** **Start** taustiņš



- 7** Indikatori
- 8** **Option** taustiņš

4.1 Indikatori

Indikators	Apraksts
	Mazgāšanas fāze. Iedegas mazgāšanas fāzes darbības laikā.
	Žāvēšanas fāze. Iedegas žāvēšanas fāzes darbības laikā.
	TimeManager indikators.
	XtraDry indikators.
	Skalošanas līdzekļa indikators. Programmas darbības laikā tas vienmēr ir izslēgts.
	Specializētās sāls indikators. Programmas darbības laikā tas vienmēr ir izslēgts.

5. PROGRAMMAS

Programmas	Netīrības pakāpe Ielādes veids	Programmas fāzes	Iespējas
ECO 1)	<ul style="list-style-type: none"> • Vidēji netīri • Ēdienu gatavošanas trauki un galda piederumi 	<ul style="list-style-type: none"> • Mērcēšana • Mazgāšana 50 °C • Skalošana • Žāvēšana 	<ul style="list-style-type: none"> • TimeManager • XtraDry
AUTO 2)	<ul style="list-style-type: none"> • Visi • Ēdienu gatavošanas trauki, galda piederumi, katli un pannas 	<ul style="list-style-type: none"> • Mērcēšana • Mazgāšana 45 °C līdz 70 °C • Skalošana • Žāvēšana 	<ul style="list-style-type: none"> • XtraDry
	<ul style="list-style-type: none"> • Ļoti netīri • Ēdienu gatavošanas trauki, galda piederumi, katli un pannas 	<ul style="list-style-type: none"> • Mērcēšana • Mazgāšana 70 °C • Skalošana • Žāvēšana 	<ul style="list-style-type: none"> • TimeManager • XtraDry

Programmas	Netīrības pakāpe Ielādes veids	Programmas fāzes	Iespējas
 3)	<ul style="list-style-type: none"> Nepiekaluši netīrumi Ēdienu gatavošanas trauki un galda piederumi 	<ul style="list-style-type: none"> Mazgāšana 60 °C vai 65 °C Skalošana 	<ul style="list-style-type: none"> XtraDry
	<ul style="list-style-type: none"> Vidēji vai nedaudz netīri Trausli trauki un stikla trauki 	<ul style="list-style-type: none"> Mazgāšana 45 °C Skalošana Žāvēšana 	<ul style="list-style-type: none"> XtraDry
 4)	<ul style="list-style-type: none"> Visi 	<ul style="list-style-type: none"> Mērcēšana 	





1) Mazgājot vidēji netīrus traukus un galda piederumus ar šo programmu, vislietderīgāk tiek patērēts ūdens un enerģija. (Šī ir standarta programma pārbaudes institūcijām).

2) Ierīce nosaka netīrības pakāpi un grozos ievietoto priekšmetu daudzumu. Tā automātiski pielāgo ūdens temperatūru un daudzumu, elektroenerģijas patēriņu un programmas ilgumu.

3) Ar šo programmu var mazgāt traukus, kuri nav piekaluši. Tas dod labus rezultātus īsā laikā.

4) Ar šo programmu var ātri noskalot traukus, lai novērstu ēdiena palieku pielipšanu pie traukiem un smaku veidošanos ierīcē. Izvēloties šo programmu, neizmantojiet mazgāšanas līdzekli.

5.1 Patēriņa lielumi

Programma 1)	Ūdens (l)	Enerģija (kWh)	Darbības laiks (min.)
ECO	9.9	0.777	245
AUTO	6 - 12	0.5 - 1.2	40 - 150
	11 - 13	1.0 - 1.2	130 - 150
	8	0.6 - 0.8	30
	10 - 12	0.8 - 0.9	60 - 80
	4	0.1	14

1) Lielumi var mainīties atkarībā no ūdens spiediena un temperatūras, strāvas padeves parametriem, izvēlētajām iespējām, kā arī no ievietotā trauku daudzuma.

5.2 Informācija pārbaudes iestādēm

Lai saņemtu visu nepieciešamo informāciju par pārbaudi efektivitāti, sūtiet e-pastu uz:

info.test@dishwasher-production.com

Pierakstiet izstrādājuma numuru (PNC), kas norādīts uz datu plāksnītes.

6. IESTATĪTIE PARAMETRI

6.1 Programmas izvēles režīms un lietotāja režīms

Kad ierīce ir programmas izvēles režīmā, ir iespējams iestatīt programmu un ieiet lietotāja režīmā.

Iestatījumi, ko var veikt lietotāja režīmā:

- Ūdens mīkstinātāja līmeni atbilstoši ūdens cietībai.
- Tukša skalošanas līdzekļa dozatora brīdinājuma aktivizēšanu vai deaktivizēšanu.
- AirDry ieslēgšana vai izslēgšana.

Tā kā ierīce saglabā iestatījumus, tos nav nepieciešams konfigurēt atkārtoti pirms katra cikla.

Programmu izvēles režīma iestatīšana

Ierīce ir programmas izvēles režīmā, ja ir izgaismots **ECO** programmas indikators un displejā ir redzams programmas ilgums.

Pēc ieslēgšanas ierīce atrodas programmu izvēles režīmā pēc noklusējuma. Ja tā nav, iestatiet programmu izvēles režīmu šādi:

Ūdens cietība

Vācu mērlielumi (°dH)	Franču mērlielumi (°fH)	mmol/l	Klārka grādi	Ūdens mīkstinātāja līmenis
47 - 50	84 - 90	8.4 - 9.0	58 - 63	10
43 - 46	76 - 83	7.6 - 8.3	53 - 57	9
37 - 42	65 - 75	6.5 - 7.5	46 - 52	8
29 - 36	51 - 64	5.1 - 6.4	36 - 45	7
23 - 28	40 - 50	4.0 - 5.0	28 - 35	6
19 - 22	33 - 39	3.3 - 3.9	23 - 27	5 1)
15 - 18	26 - 32	2.6 - 3.2	18 - 22	4
11 - 14	19 - 25	1.9 - 2.5	13 - 17	3
4 - 10	7 - 18	0.7 - 1.8	5 - 12	2

Vienlaicīgi nospiediet un turiet **Program** un **Option**, kamēr ierīce ieslēdzas programmas izvēles režīmā.

Kā ieiet lietotāja režīmā

Pārbaudiet, vai ierīce ir programmas izvēles režīmā.

Lai ieietu lietotāja režīmā, vienlaicīgi nospiediet un turiet **Delay** un **Start**, līdz sāk mirgot **ECO**, **AUTO** un  indikatori un displejs ir tukšs.

6.2 Ūdens mīkstinātājs

Ūdens mīkstinātājs atdala ūdenī esošās minerālvielas, kas nelabvēlīgi ietekmē mazgāšanas rezultātus un ierīci.

Jo augstāks ir šo minerālvielu saturs ūdenī, jo tas ir cietāks. Ūdens cietība tiek mērīta skaitliskā izteiksmē.

Ierīce ūdens mīkstināšanai jāneregulē atbilstoši ūdens cietībai vietā, kur ierīce ir uzstādīta. Jūsu vietējais ūdens apgādes dienests varēs sniegt sīkāku informāciju par jums piegādātā ūdens cietību. Svarīgi iestatīt pareizu ūdens mīkstinātāja līmeni, lai nodrošinātu labus mazgāšanas rezultātus.

Vācu mērieli- mi (°dH)	Franču mērieli- lumi (°fH)	mmol/l	Klārka grā- di	Ūdens mīkstinā- tāja līmenis
<4	<7	<0.7	< 5	1 2)

1) Rūpnīcas iestatījumi.

2) Šajā līmenī nelietojiet sāli.

Ja izmantojat standarta mazgāšanas līdzekli vai kombinētās mazgāšanas līdzekļa tabletes (ar sāli vai bez sāls), iestatiet pareizu ūdens cietības līmeni, lai saglabātu aktīvu sāls atkārtotas iepildīšanas indikatoru.



Kombinētās mazgāšanas līdzekļa tabletes, kas satur sāli, nav pietiekoši efektīvas, lai mīkstinātu cietu ūdeni.

Kā iestatīt ūdens mīkstinātāja līmeni

Pārbaudiet, vai ierīce ir lietotāja režīmā.

1. Nospiediet **Program**.

- Indikatori **AUTO** un  ir izslēgti.
- Joprojām mirgo **ECO** indikators.
- Displejs rāda pašreizējo iestatījumu: piemēram, $5 \text{ L} = 5$ pakāpe.

2. Nospiediet **Program**, lai mainītu iestatījumu.

3. Piespiediet leslēgšanas/izslēgšanas taustiņu, lai apstiprinātu iestatījumu.

6.3 Paziņojums par tukšu skalošanas līdzekļa nodalījumu

Lietojot skalošanas līdzekli, uz traukiem neparādīsies traipi un svītras.

Skalošanas līdzeklis tiek automātiski padots karstās skalošanas fāzes laikā.

Kad skalošanas līdzekļa nodalījums ir tukšs, skalošanas līdzekļa indikators ieslēdzas, ziņojot par nepieciešamību uzpildīt skalošanas līdzekli. Ja žāvēšanas rezultāts ir apmierinošs, lietojot tikai kombinētās mazgāšanas līdzekļa tabletes, var deaktivizēt

skalošanas līdzekļa uzpildes brīdinājumu. Tomēr labākam žāvēšanas rezultātam vienmēr izmantojiet skalošanas līdzekli.

Ja izmantojat standarta mazgāšanas līdzekli vai kombinētā mazgāšanas līdzekļa tabletes bez skalošanas līdzekļa, aktivizējiet paziņošanu, lai skalošanas līdzekļa uzpildīšanas indikators būtu aktīvs.

Kā izslēgt brīdinājumu par tukšu skalošanas līdzekļa dozatoru

Pārbaudiet, vai ierīce ir lietotāja režīmā.

1. Nospiediet **Option**.

- Indikatori **ECO** un  nedeg.
- Joprojām mirgo **AUTO** indikators.
- Displejs rāda pašreizējo iestatījumu.
 - 1 d = tukša skalošanas līdzekļa dozatora brīdinājums ir aktivizēts.
 - 0 d = tukša skalošanas līdzekļa dozatora brīdinājums ir deaktivizēts.

2. Nospiediet **Option**, lai mainītu iestatījumu.

3. Piespiediet leslēgšanas/izslēgšanas taustiņu, lai apstiprinātu iestatījumu.

6.4 AirDry

AirDry uzlabo žāvēšanas rezultātus ar mazāku enerģijas patēriņu.

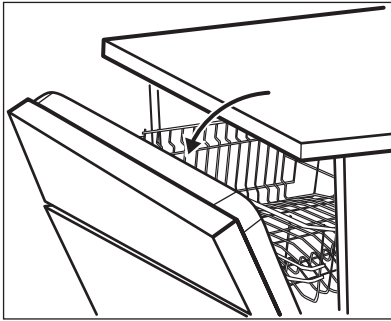

i Žāvēšanas fāzes laikā durvis automātiski atveras un paliek pusvīrus.



UZMANĪBU!

Nemēģiniet aizvērt ierīces durvis 2 minūšu laikā pēc to automātiskas atvēršanas. Tas var radīt ierīces bojājumus.

AirDry tiek automātiski ieslēgta ar visām programmām, izņemot .

Lai uzlabotu žāvēšanas rezultātu skatiet XtraDry iespēju vai ieslēdziet AirDry.



UZMANĪBU!

Ja pastāv iespēja, ka ierīcei var piekļūt bērni, ieteicams izslēgt AirDry funkciju, jo durvju atvēršana var būt bīstama.

AirDry atslēgšana

Pārbaudiet, vai ierīce ir lietotāja režīmā.

1. Nospiediet **Delay**.

- Indikatori **ECO** un **AUTO** nedeg.

- Joprojām mirgo indikators.

- Displejs rāda pašreizējo iestatījumu: = AirDry ieslēgts.

2. Nospiediet **Delay**, lai mainītu

- iestatījumu: = AirDry atslēgts.

3. Piespiediet ieslēgšanas/izslēgšanas taustiņu, lai apstiprinātu iestatījumu.

7. FUNKCIJAS



Vēlamās iespējas jāaktivizē katru reizi pirms programmas palaišanas. Iespējas nav iespējams aktivizēt vai deaktivizēt programmas darbības laikā.



Ne visas iespējas ir savstarpēji saderīgas. Ja esat izvēlējies nesaderīgas iespējas, ierīce automātiski deaktivizē vienu vai vairāku no tām. Paliek iedegti tikai aktīvo iespēju indikatori.

7.1 XtraDry

Aktivizējiet šo iespēju, lai uzlabotu žāvēšanas kvalitāti. Izmantojot XtraDry iespēju, dažu programmu ilgums, ūdens patēriņš un pēdējās skalošanas temperatūra var tikt ietekmēta.

XtraDry ir pastāvīga iespēja visām programmām, izņemot **ECO**, un tā nav jāizvēlas katram ciklam.

Citās programmās XtraDry iestatījums ir pastāvīgs un tiek automātiski izmantots nākamajos ciklos. Šo konfigurāciju var mainīt jebkurā laikā.



Katru reizi, kad tiek aktivizēts **ECO**, XtraDry iespēja ir izslēgta un ir jāizvēlas manuāli.

Aktivizējot XtraDry iespēju, tiek deaktivizēta TimeManager un otrādi.

XtraDry aktivizēšana

Nospiediet **Option**, līdz iedegas indikators.

Ja šī iespēja programmai nav spēkā, attiecīgais indikators neiedegas vai ātri mirgo dažas sekundes un tad nodzīst.

Displejā tiek parādīts atjaunināts programmas ilgums.

7.2 TimeManager

Šī iespēja palielina spiedienu un ūdens temperatūru. Mazgāšanas un žāvēšanas fāzes ir īsākas.

Kopējais programmas laiks samazinās aptuveni par 50 %.

Mazgāšanas rezultāti ir tādi paši kā ar normālu programmas laiku. Žāvēšanas rezultāti var pasliktināties.

TimeManager aktivizēšana

Nospiediet **Option**, līdz iedegas  indikators.

Ja šī iespēja programmai nav spēkā, attiecīgais indikators neiedegas vai ātri mirgo dažas sekundes un tad nodzīst. Displejā tiek parādīts atjaunināts programmas ilgums.

7.3 MyFavourite

Šī iespēja ļauj iestatīt un saglabāt visbiežāk izmantoto programmu.

Var saglabāt tikai 1 programmu. Jaunais iestatījums atceļ iepriekšējo.

Kā iestatīt MyFavourite programmu

Turiet piespiestu **Program**, līdz iedegas ar MyFavourite programmu un iespēju saistītie indikatori. Displejs rāda programmas ilgumu.

Kā saglabāt MyFavourite programmu

1. Iestatiet izvēlēto programmu. Ir iespējams arī iestatīt pieejamās iespējas kopā ar programmu.
2. Vienlaicīgi nospiediet un turiet **Program** un **Delay**, līdz vairākas sekundes nomirgo programmas un iespēju indikatori.

8. PIRMS PIRMĀS LIETOŠANAS REIZES

1. Pārlicinieties, vai iestatītais ūdens mīkstinātāja līmenis atbilst ūdens cietības pakāpei. Ja tā nav, noregulējiet ūdens mīkstinātāja līmeni.
2. Uzpildiet specializētās sāls tvertni.
3. Piepildiet skalošanas līdzekļa dozatoru.
4. Aizgrieziet ūdens krānu.
5. Palaidiet programmu, lai notīrītu visus apstrādes pārpalikumus, kas var būt palikuši ierīcē. Nelietojiet mazgāšanas līdzekli un neievietojiet neko grozos.

Pēc programmas uzsākšanas ierīcei var būt nepieciešams līdz 5 minūtēm laika, lai atjaunotu ūdens mīkstinātāja sveķus. Var izskatīties, ka ierīce nedarbojas. Mazgāšanas fāze sākas tikai pēc šīs procedūras pabeigšanas. Šī procedūra tiek periodiski atkārtota.

8.1 Specializētās sāls tvertne



UZMANĪBU!

Izmantojiet tikai trauku mazgāšanas mašīnām paredzēto rupjo sāli. Smalkā sāls palielina korozijas risku.

Sāli izmanto ūdens mīkstinātāja sveķu atjaunošanai un labu ikdienas mazgāšanas rezultātu nodrošināšanai.

Kā uzpildīt specializētās sāls tvertni

1. Pagrieziet specializētās sāls tvertnes vāciņu pretēji pulksteņa rādītāja virzienam, lai to atvērtu.
2. Specializētās sāls tvertnē ielejiet 1 litru ūdens (tikai pirmajā lietošanas reizē).

3. Piepildiet sāls tvertni ar 1 kg sāls (līdz tā ir pilna).

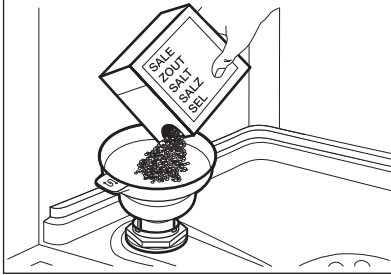

4. Pakratiet sāls iepakojumu aiz tā roktura, lai izbērtu visas sāls granulas.
5. Noīriiet specializētās sāls tvertnes uzpildes vietu.

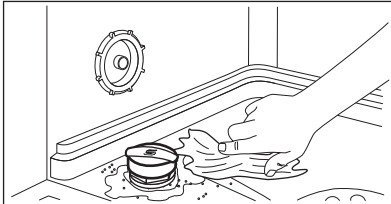

6. Pagrieziet specializētās sāls tvertnes vāciņu pulksteņa rādītāja virzienā, lai to aizvērtu.



UZMANĪBU!

Uzpildes laikā no specializētās sāls tvertnes var izplūst ūdens un sāls. Pēc specializētās sāls tvertnes piepildīšanas nekavējoties palaidiet programmu, lai novērstu koroziju.

8.2 Kā piepildīt skalošanas līdzekļa dozatoru

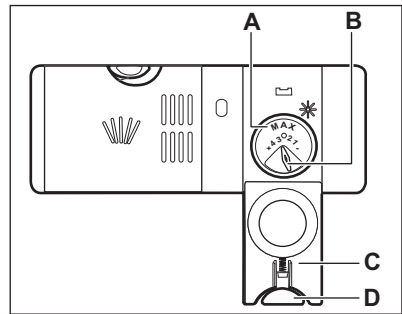
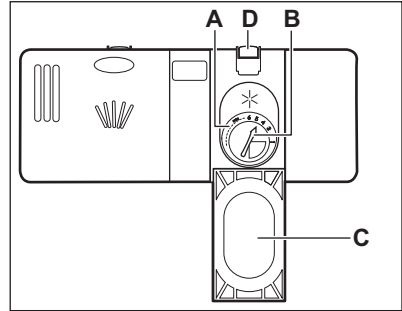

UZMANĪBU!

Lietojiet tikai trauku mazgājamām mašīnām īpaši paredzētu skalošanas līdzekli.

1. Piespiediet atbloķēšanas taustiņu (D), lai atvērtu vāciņu (C).
2. Ielejiet skalošanas līdzekli dozatorā (A), līdz šķidruma līmenis sasniedz "max" atzīmi.
3. Lai neveidotos pārāk daudz putu, noīriiet izlijušo skalošanas līdzekli ar absorbējošu drāniņu.
4. Aizveriet vāku. Pārliecinieties, vai bloķēšanas taustiņš nofiksējas slēgtā pozīcijā.



Atļautā daudzuma izvēles slēdzi (B) varat pagriezt starp pozīcijām 1 (mazākais daudzums) un 4 vai 6 (lielākais daudzums).

9. IZMANTOŠANA IKDIENĀ

1. Atgrieziet ūdens krānu.
2. Piespiediet ieslēgšanas/izslēgšanas taustiņu, lai ieslēgtu ierīci.

Pārbaudiet, vai ierīce ir programmas izvēles režīmā.

- Ja deg sāls indikators, uzpildiet specializētās sāls tvertni.
 - Ja deg skalošanas līdzekļa indikators, uzpildiet skalošanas līdzekļa dozatoru.
3. Ievietojiet grozus.
 4. Uzpildiet mazgāšanas līdzekli.
 5. Iestatiet un palaidiet pareizu programmu atbilstoši ievietotajam daudzumam un netīrības līmenim.

9.1 Mazgāšanas līdzekļa izmantošana

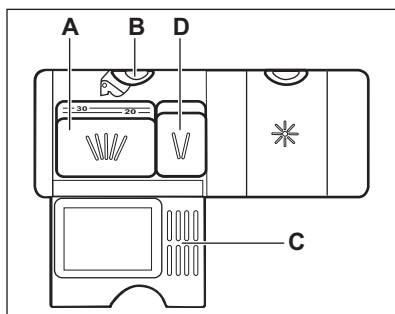
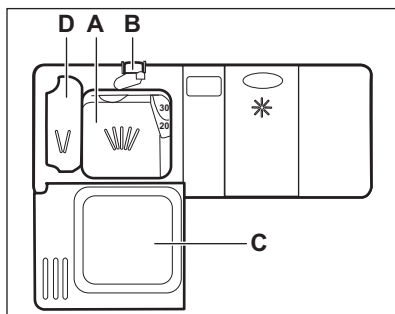

1. Piespiediet atbloķēšanas taustiņu (B), lai atvērtu vāciņu (C).
2. Ievietojiet mazgāšanas līdzekļa pulveri vai tabletes nodalījumā (A).
3. Ja mazgāšanas programmai paredzēta priekšmazgāšanas fāze,

iepildiet nelielu daudzumu mazgāšanas līdzekļa nodalījumā (D).

4. Aizveriet vāku. Pārlicinieties, vai bloķēšanas taustiņš nofiksējas slēgtā pozīcijā.

9.2 Programmas iestatīšana un aktivizēšana

Funkcija Automātiskā izslēgšana

Šī funkcija samazina enerģijas patēriņu, automātiski izslēdzot ierīci, kad tā netiek lietota.

Funkcija ieslēdzas:

- 5 minūtes pēc programmas beigām.
- Pēc 5 minūtēm, ja nav palaista programma.

Programmas ieslēgšana

1. Piespiediet ieslēgšanas/izslēgšanas taustiņu, lai ieslēgtu ierīci. Pārbaudiet, vai ierīce ir programmas izvēles režīmā.
2. Aizveriet ierīces durvis.
3. Atkārtoti nospiediet **Program**, līdz iedegas iestatāmās programmas indikators.
 - Ja vēlaties izvēlēties MyFavourite programmu, nospiediet un turiet **Program**, līdz iedegas MyFavourite iestatījums.

Displejā redzams programmas darbības ilgums.

4. Iestatiet pieejamās iespējas.
5. Nospiediet **Start**, lai sāktu programmu.
 - Iedegas mazgāšanas fāzes indikators.
 - Programmas ilgums sāk samazināties ar 1 minūtes soli.

Programmas aktivizēšana, izmantojot atlikto startu

1. Iestatiet programmu.
2. Atkārtoti nospiediet taustiņu **Delay**, līdz displejā redzams vajadzīgais

atliktā starta laiks (no 1 līdz 24 stundām).

Izvēlētās programmas indikators mirgo.

3. Nospiediet **Start.**

4. Lai sāktu laika atskaiti, aizveriet ierīces durvis.

Kad laika atskaite būs beigusies, programma automātiski aktivizēsies un iedegsies mazgāšanas fāzes indikators.

Durvju atvēršana, kad ierīce darbojas

Atverot durvis programmas darbības laikā, ierīce apstājas. Tas var ietekmēt enerģijas patēriņu un programmas ilgumu. Pēc durvju aizvēršanas ierīces darbība atsākas no tās vietas, kur tā tika pārtraukta.



Ja žāvēšanas fāzes laikā durvis ir atvērtas ilgāk par 30 sekundēm, aktivizētā programma izslēgsies. Tas nenotiek, ja durvis tiek atvērtas, izmantojot AirDry funkciju.



Nemēģiniet aizvērt ierīces durvis 2 minūšu laikā pēc tam, kad tās automātiski atvērusi AirDry funkcija, jo tā var izraisīt ierīces bojājumus. Ja pēc tam durvis tiek aizvērtas uz vēl 3 minūtēm, programma izslēdzas.

Atliktā starta atcelšana laika atskaites laikā

Ja atceļ atliktā starta funkciju, programma un iespējas jāiestata no jauna.

Vienlaicīgi nospiediet un turiet **Program** un **Option**, līdz ierīce ir programmas izvēles režīmā.

Programmas atcelšana

Vienlaicīgi nospiediet un turiet **Program** un **Option**, līdz ierīce ir programmas izvēles režīmā.

Pirms jaunas programmas aktivizēšanas pārliecinieties, vai mazgāšanas līdzekļa dozatorā ir mazgāšanas līdzeklis.

Programmas pabeigšana

Kad mazgāšanas programma ir pabeigta, displejā ir redzams 0:00. Fāžu indikatori ir izslēgti.

Visi taustiņi, izņemot ieslēgšanas/izslēgšanas taustiņu, ir neaktīvi.

1. Nospiediet ieslēgšanas/izslēgšanas taustiņu vai pagaidiet, līdz Automātiskā izslēgšana funkcija automātiski izslēgs ierīci. Atverot durvis pirms Automātiskā izslēgšana aktivizēšanas, ierīce tiek automātiski izslēgta.
2. Aizgrieziet ūdens krānu.

10. PADOMI UN IETEIKUMI

10.1 Vispārīga informācija

Tālāk sniegtie ieteikumi nodrošinās optimālus tīrīšanas un žāvēšanas rezultātus, lietojot ierīci ikdienā, kā arī palīdzēs aizsargāt vidi.

- Notīriet no traukiem lielas ēdiena paliekas un izmetiet tās.

- Neskalojiet traukus paši. Kad nepieciešams, lietojiet priekšmazgāšanas programmu (ja tāda ir) vai izvēlieties programmu ar priekšmazgāšanas fāzi.
- Vienmēr izmantojiet visu grozu platību.

- Ieliekot ierīcē traukus, pārliecinieties, ka ūdens, kas izšļakstīsies no izsmidzinātāju sprauslām, var pilnībā sasniegt un nomazgāt traukus. Pārliecinieties, ka trauki neskaras un nepārsedz viens otru.
- Jūs varat lietot trauku mazgājamās mašīnas mazgāšanas līdzekli, skalošanas līdzekli un specializēto sāli atsevišķi, vai arī izmantot kombinētās mazgāšanas līdzekļa tabletes (piem., "3 vienā", "4 vienā", "Viss vienā"). Ievērojiet uz iepakojuma redzamās norādes.
- Izvēlieties programmu saskaņā ar trauku veidu un netīrības pakāpi. Mazgājot vidēji netīrus traukus un galda piederumus ar ECO programmu, vislietderīgāk tiek patērēts ūdens un enerģija.

10.2 Trauku mazgāšanas sāls, skalošanas līdzekļa un mazgāšanas līdzekļa lietošana

- Izmantojiet tikai trauku mazgāšanas mašīnai paredzētu trauku mazgāšanas sāli, skalošanas līdzekli un mazgāšanas līdzekli. Citi izstrādājumi var radīt ierīces bojājumus.
- Vietās, kur ūdens ir ciets un ļoti ciets, mēs iesakām izmantot parastu mazgāšanas līdzekli (pulveri, gelu, tabletes bez papildu īpašībām), skalošanas līdzekli un sāli atsevišķi, lai iegūtu optimālu mazgāšanas un žāvēšanas rezultātu.
- Vismaz reizi mēnesī darbiniet ierīci ar ierīces tīrīšanas līdzekli, kas ir paredzēts šim nolūkam.
- Mazgāšanas līdzekļa tabletes īso programmu laikā pilnībā neizšķīst. Lai nepieļautu mazgāšanas līdzekļa nogulsnes uz traukiem, iesakām mazgāšanas līdzekļa tabletes izmantot garajās programmās.
- Neizmantojiet mazgāšanas līdzekli vairāk par noteikto daudzumu. Skatiet norādes uz mazgāšanas līdzekļa iepakojuma.

10.3 Ja vēlaties pārtraukt izmantot kombinētās mazgāšanas līdzekļa tabletes

Pirms sākt atsevišķi izmantot mazgāšanas līdzekli, sāli un skalošanas līdzekli, rīkojieties šādi.

1. Iestatiet visaugstāko ūdens mīkstinātāja līmeni.
2. Pārliecinieties, ka specializētās sāls tvertne un skalošanas līdzekļa dozators ir pilns.
3. Iestatiet visīsāko programmu ar skalošanas fāzi. Nelietojiet mazgāšanas līdzekli un neievietojiet neko grozos.
4. Kad programma ir beigusies, noregulējiet ūdens mīkstinātāja līmeni atbilstoši ūdens cietībai jūsu apgabalā.
5. Noregulējiet skalošanas līdzekļa dozēšanas daudzumu.
6. Aktivējiet paziņojumu par tukšu skalošanas līdzekļa nodalījumu.

10.4 Grozu ievietošana

- Ierīci izmantojiet tikai trauku mazgājamā mašīnā mazgāt piemērotu priekšmetu mazgāšanai.
- Neievietojiet ierīcē koka, raga, alumīnija, alvas un vara priekšmetus.
- Neievietojiet ierīcē priekšmetus, kas var uzsūkt ūdeni (sūkļus, lupatiņas).
- Notīriet no traukiem lielas ēdiena paliekas un izmetiet tās.
- Atmieķšķējiet ēdiena atliekas, kas pielipušas pie priekšmetiem.
- Ievietojiet priekšmetus, piemēram, tases, glāzes un pannas, ar atveri uz leju.
- Pārliecinieties, vai glāzes nesaskaras.
- Galda piederumus un mazus priekšmetus ievietojiet galda piederumu grozā.
- Vieglus priekšmetus ievietojiet augšējā grozā. Pārbaudiet, lai priekšmeti nekustas.
- Pirms programmas palaišanas pārliecinieties, vai netiek traucēta izsmidzinātāju kustība.

10.5 Pirms programmas palaišanas

Pārlicinieties, vai:

- Filtri ir tīri un pareizi uzstādīti.
- Specializētās sāls tvertnes vāks ir cieši noslēgts.
- Izsmidzinātāji nav nosprostoti.
- Ir trauku mazgāšanas sāls un skalošanas līdzeklis (ja netiek izmantotas kombinētās mazgāšanas līdzekļa tabletes).
- Priekšmeti grozos izvietoti pareizi.
- Programma ir atbilstoša ievietotajam daudzumam un netīrības līmenim.

- Izmantots noteiktais mazgāšanas līdzekļa daudzums.

10.6 Grozu iztukšošana

1. Pirms trauku izņemšanas ļaujiet tiem atdzist. Karsti trauki var būt triecienneizturīgi.
2. Vispirms iztukšojiet apakšējo trauku grozu, tad augšējo.



Programmas beigās uz ierīces sānu sienām un durvīm var būt ūdens.

11. KOPŠANA UN TĪRĪŠANA



BRĪDINĀJUMS!

Pirms apkopes izslēdziet ierīci un atvienojiet to no elektrotīkla.



Netīri filtri un nosprostotas izsmidzinātāju atveres pasliktina mazgāšanas rezultātus. Regulāri tos pārbaudiet un, ja nepieciešams, notīriet.

11.1 Filtru tīrīšana

Filtru sistēma sastāv no 3 komponentiem.

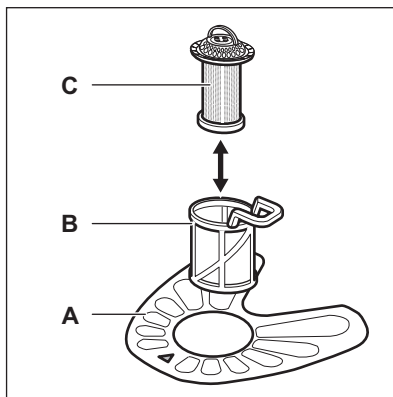

1. Pagrieziet filtru (B) pretēji pulksteņa rādītāja virzienam un izņemiet to.

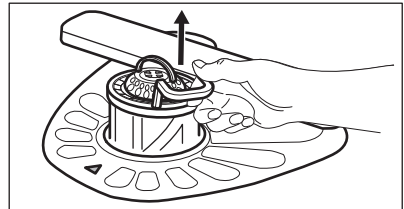
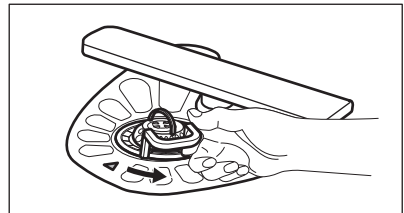

2. Izņemiet filtru (C) no filtra (B).
3. Izņemiet plakano filtru (A).

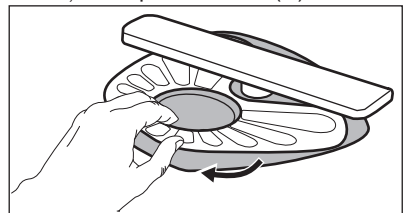

4. Nomazgājiet filtrus.

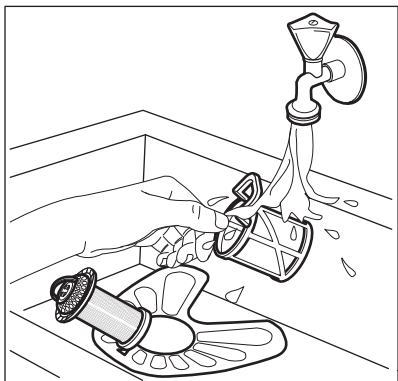

5. Pārlicinieties, ka nostādīnātājā vai ap tā malām nav ēdiena atlieku un neīfirumu.
6. Ievietojiet atpakaļ plakano filtru (A). Pārlicinieties, ka tas ir pareizi novietots zem abām vadīklām.

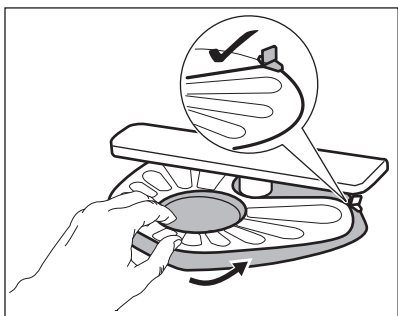

7. Salieciet atpakaļ filtrus (B) un (C).
8. Ievietojiet filtru (B) atpakaļ plakana filtrā (A). Grieziet to pulksteņa rādītāja virzienā, līdz tas nofiksējas.

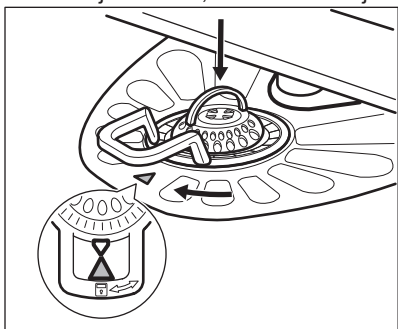

UZMANĪBU!

Nepareiza filtru pozīcija var izraisīt sliktus mazgāšanas rezultātus un ierīces bojājumus.

11.2 Izsmidzinātāju tīrīšana

Nenoņemiet izsmidzinātājus. Ja izsmidzinātāju atveres ir nosprostotas, iztīriet tās, izmantojot tievu, asu priekšmetu.

11.3 Ārpuses tīrīšana

- Tīriet ierīci ar mitru, mīkstu drānu.
- Izmantojiet tikai neitrālus mazgāšanas līdzekļus.
- Neizmantojiet abrazīvus izstrādājumus, abrazīvus sūkļus vai šķīdinātājus.

11.4 Iekšpuses tīrīšana

- Rūpīgi notīriet ierīci, tostarp durvju gumijas blīvi, ar mīkstu, mitru drānu.
- Ja regulāri izmantojat programmas ar mazu ilgumu, tās ierīces iekšpusē var atstāt tauku un kaļķa nogulsnes. Lai to novērstu, ir ieteicams vismaz 2 reizes mēnesī izmantot ilgākas programmas.
- Lai saglabātu jūsu ierīces veiktspēju vislabākajā līmenī, reizi mēnesī ir ieteicams izmantot īpaši trauku mazgājamajām mašīnām paredzētu tīrīšanas produktu. Rūpīgi ievērojiet norādījumus uz produkta iepakojuma.

12. PROBLĒMRISINĀŠANA

Ja ierīce neieslēdzas vai darbības laikā izslēdzas, pirms sazināties ar autorizētu servisa centru, mēģiniet atrisināt problēmu, izmantojot tabulā sniegto informāciju.



BRĪDINĀJUMS!

Nepareizi veikti remontdarbi var ievērojami apdraudēt lietotāju drošību. Visus remontdarbus jāveic kvalificētiem darbiniekiem.

Dažu problēmu gadījumā displejā redzams brīdinājuma kods.

Lielāko daļa problēmu var atrisināt, nesazinoties ar autorizētu servisa centru.

Problēma un brīdinājuma iespējamais cēlonis un risinājums kods	
Nevar ieslēgt ierīci.	<ul style="list-style-type: none"> Pārbaudiet, vai kontaktdakša pieslēgta kontaktligzdai. Pārliecinieties, vai nav bojāti drošinātāji drošinātāju blokā.
Programma neaktivizējas.	<ul style="list-style-type: none"> Pārliecinieties, ka ierīces durvis ir aizvērtas. Nospiediet Start. Ja iestaģīts atliktais starts, atceliet iestatījumu vai gaidiet laika atskaites beigas. Ierīce ir uzsākusi ūdens mīkstinātāja sveķu atjaunošanas procedūru. Procedūra ilgst aptuveni 5 minūtes.
Ierīce nepiepildās ar ūdeni. Displejā redzams 10 vai 11 .	<ul style="list-style-type: none"> Pārbaudiet, vai ūdens krāns ir atvērts. Pārliecinieties, vai ūdens piegādes spiediens nav pārāk zems. Lai iegūtu šo informāciju, sazinieties ar vietējo ūdens apgādes dienestu. Pārbaudiet, vai ūdens krāns nav aizsērējis. Pārbaudiet, vai ieplūdes šļūtenes filtrs nav aizsprostots. Pārbaudiet, vai ieplūdes šļūtene nav samezgļojusies vai saliekta.
Ierīce neizsūknē ūdeni. Displejā tiks parādīts 20 .	<ul style="list-style-type: none"> Pārbaudiet, vai izlietnes sifons nav aizsērējis. Pārbaudiet, vai izplūdes šļūtenes filtrs nav aizsprostots. Pārbaudiet, vai iekšējā filtra sistēma nav aizsērējusi. Pārbaudiet, vai ūdens izvades šļūtene nav sagriezusies vai saliekta.
Aktivizējusies ierīce pret ūdens noplūdēm. Displejā tiks parādīts 30 .	<ul style="list-style-type: none"> Aizgrieziet ūdens krānu un sazinieties ar autorizētu servisa centru.

Problēma un brīdinājuma kods	Iespējamais cēlonis un risinājums
Ierīce darbības laikā vairākas reizes apstājas un atkal atsāk darbību.	<ul style="list-style-type: none"> Tas ir normāli. Tas nodrošina optimālus tīrīšanas rezultātus un ietaupa enerģiju.
Programma darbojas pārāk ilgi.	<ul style="list-style-type: none"> Izvēlieties TimeManager iespēju, lai saīsinātu programmas laiku. Ja iestatīta atliktā starta iespēja, atceliet iestatījumu vai gaidiet laika atskaites beigas.
Atlikušais laiks displejā palielinās un pārlec gandrīz līdz programmas laika beigām.	<ul style="list-style-type: none"> Tas nav defekts. Ierīce darbojas pareizi.
Programmas iespējas jāiestata no jauna katru reizi.	<ul style="list-style-type: none"> Lai saglabātu savu biežāk lietoto konfigurāciju, lietojiet MyFavourite.
Neliela ūdens noplūde no ierīces durvīm.	<ul style="list-style-type: none"> Ierīce nav nolīmeņota. Atlaidiet vaļīgāk vai pievelciet regulējamās kājiņas (ja tas atbilst situācijai). Ierīces durvis un tilpne nav vienā līmenī. Noregulējiet aizmugurējo kājiņu (ja tas atbilst situācijai).
Ierīces durvis ir grūti aizvērt.	<ul style="list-style-type: none"> Ierīce nav nolīmeņota. Atlaidiet vaļīgāk vai pievelciet regulējamās kājiņas (ja tas atbilst situācijai). Daļa no traukiem lien ārā no groziem.
Graboša/klauvējoša skaņa no ierīces iekšpusēs.	<ul style="list-style-type: none"> Trauki nav izvietoti pareizi grozos. Aplūkojiet brošūru par priekšmetu ievietošanu grozā. Pārliecinieties, ka izsmidzinātāji var brīvi rotēt.
Ierīce atslēdz atdalītāju.	<ul style="list-style-type: none"> Ampēru skaits nav pietiekams, lai apgādātu visas lietotās ierīces ar elektrību. Pārbaudiet kontaktlīdza strāvas stiprumu ampēros un skaitītāja jaudu vai izslēdziet vienu no lietotajām ierīcēm. Ierīces iekšējie elektriskie traucējumi. Sazinieties ar pilnvarotu servisa centru.



Skatiet **"Pirms pirmās ieslēgšanas"**, **"Izmantošana ikdienā"** vai **"Padomi un ieteikumi"**, lai noskaidrotu citus iespējamus iemeslus.

Kad ierīce ir pārbaudīta, izslēdziet to un ieslēdziet no jauna. Ja problēma atkārtojas, sazinieties ar autorizēto servisa centru.

Ja brīdinājuma kodi nav atrodami tabulā, sazinieties ar autorizēto servisa centru.

12.1 Mazgāšanas un žāvēšanas rezultāti nav apmierinoši

Problēma	Iespējamais cēlonis un risinājums
Slikti mazgāšanas rezultāti.	<ul style="list-style-type: none"> • Skatiet "Izmantošana ikdienā", "Padomi un ieteikumi" brošūru par priekšmetu ievietošanu grozā. • Lietojiet intensīvākas mazgāšanas programmas. • Izīrieties izsmidzinātāju sprauslas un filtru. Skatiet sadaļu "Kopšana un tīrīšana".
Slikti žāvēšanas rezultāti.	<ul style="list-style-type: none"> • Galda piederumi atstāti aizvērtā ierīcē pārāk ilgi. • Ierīcē nav skalošanas līdzekļa vai skalošanas līdzekļa deva nav pietiekama. Iestatiet augstāku skalošanas līdzekļa dozatora līmeni. • Plastmasas priekšmetus var būt nepieciešams noslaucīt ar dvieli. • Vislabākajai žāvēšanas efektivitātei aktivizējiet iespēju XtraDry un iestatiet AirDry. • Ieteicam vienmēr izmantot skalošanas līdzekli, pat kombinācijā ar kombinētā mazgāšanas līdzekļa tabletēm.
Uz glāzēm un traukiem ir gaišas svītras vai zilgani slāņi.	<ul style="list-style-type: none"> • Pārāk liels atļautā skalošanas līdzekļa daudzums. Noregulējiet skalošanas līdzekļa izvēles slēdzi uz mazāku daudzumu. • Pārāk liels mazgāšanas līdzekļa daudzums.
Uz glāzēm un traukiem ir izžuvušu ūdens pilieni un traipi.	<ul style="list-style-type: none"> • Nepietiekams atļautā skalošanas līdzekļa daudzums. Noregulējiet skalošanas līdzekļa izvēles slēdzi uz augstāku daudzumu. • Iemesls var būt skalošanas līdzekļa kvalitāte.
Trauki ir slapji.	<ul style="list-style-type: none"> • Vislabākajai žāvēšanas efektivitātei aktivizējiet iespēju XtraDry un iestatiet AirDry. • Programmai nav žāvēšanas fāzes, vai žāvēšanas fāzei ir zema temperatūra. • Skalošanas līdzekļa dozators ir tukšs. • Iemesls var būt skalošanas līdzekļa kvalitāte. • Iemesls var būt kombinēto mazgāšanas līdzekļa tablešu daudzums. Pamēģiniet citu zīmolu vai aktivizējiet skalošanas līdzekļa dozatoru un izmantojiet skalošanas līdzekli kopā ar kombinētām mazgāšanas līdzekļa tabletēm.
Ierīces iekšpuse ir slapja.	<ul style="list-style-type: none"> • Tas nav ierīces defekts. To izraisa gaisa mitrums, kas kondensējas uz sienīņām.
Neparastas putas mazgāšanas laikā.	<ul style="list-style-type: none"> • Lietojiet tikai trauku mazgājamajām mašīnām paredzētos mazgāšanas līdzekļus. • Skalošanas līdzekļa dozatorā radusies sūce. Sazinieties ar pilnvarotu servisa centru.

Problēma	Iespējamais cēlonis un risinājums
Nedaudz rūsas uz galda piederumiem.	<ul style="list-style-type: none"> Mazgāšanai izmantotajā ūdenī ir pārāk daudz sāls. Skatiet sadaļu "Ūdens mīkstinātājs". Sudraba un nerūsējošā tērauda galda piederumi tika ievietoti kopā. Nenovietojiet sudraba un nerūsējošā tērauda priekšmetus pārāk tuvu.
Programmas beigās dozatorā redzamas mazgāšanas līdzekļa atliekas.	<ul style="list-style-type: none"> Mazgāšanas līdzekļa tablete iesprūda dozatorā un ūdens to neaizskaloja pilnībā. Ūdens nevar aizskalot mazgāšanas līdzekli no dozatora. Pārbaudiet, vai izsmidzinātājs nav bloķēts vai aizsērējis. Pārliecinieties, ka grozos ievietotie priekšmeti ne traucē mazgāšanas līdzekļa dozatora vākam atvērties.
Smakas ierīces iekšpusē.	<ul style="list-style-type: none"> Skatiet sadaļu "lekšējā tīrīšana".
Kaļķakmens atliekas uz galda piederumiem, uz tīrnes un durvju iekšpusēs.	<ul style="list-style-type: none"> Sāls līmenis ir zems, pārbaudiet uzpildīšanas indikatoru. Specializētās sāls tvertnes vāks ir vaļīgs. Jūsu krāna ūdens ir ciets. Skatiet sadaļu "Ūdens mīkstinātājs". Pat kombinēto mazgāšanas līdzekļa tablešu izmantošanas gadījumā izmantojiet sāli un iestatiet ūdens mīkstinātāja reģenerāciju. Skatiet sadaļu "Ūdens mīkstinātājs". Ja joprojām paliek kaļķakmens atliekas, iztīriet ierīci ar ierīces tīrītājiem, kas paredzēti šim nolūkam. Pamēģiniet citu mazgāšanas līdzekli. Sazinieties ar mazgāšanas līdzekļa ražotāju.
Nespodri, krāsu zaudējuši vai ieplūsuši trauki.	<ul style="list-style-type: none"> Pārliecinieties, ka ierīcē tiek mazgāti tikai tādi trauki, kurus drīkst mazgāt trauku mazgājamajā mašīnā. Ievietojiet un izņemiet traukus no groza uzmanīgi. Aplūkojiet brošūru par priekšmetu ievietošanu grozā. Trauslus priekšmetus ievietojiet augšējā grozā.



Skatiet "**Pirms pirmās ieslēgšanas**", "**Izmantošana ikdienā**" vai "**Padomi un ieteikumi**", lai noskaidrotu citus iespējamus iemeslus.

13. TEHNISKĀ INFORMĀCIJA

Izmēri	Platums / augstums / dziļums (mm)	446/850/615
--------	-----------------------------------	-------------

Elektrības padeves pieslēgšana ¹⁾	Spriegums (V)	220 - 240
	Frekvence (Hz)	50
Ūdens padeves spiediens	Min. / maks. bāri (MPa)	0.5 (0.05) / 8 (0.8)
Ūdens padeve	Auksts ūdens vai karsts ūdens ²⁾	maks. 60 °C
Ietilpība	Vietas iestatījumi	9
Enerģijas patēriņš	Atstāta ieslēgtā režīmā (W)	5.0
Enerģijas patēriņš	Izslēgtā režīmā (W)	0.50

¹⁾ Pārējos lielumus skatiet datu plāksnītē.

²⁾ Ja karstais ūdens tiek sildīts ar alternatīvu enerģijas avotu (piem., saules vai vēja), izmantojiet karsto ūdeni, lai tādējādi samazinātu elektroenerģijas patēriņu.

14. APSVĒRUMI PAR VIDES AIZSARDZĪBU

Nododiet otrreizējai pārstrādei materiālus ar simbolu . Ievietojiet iepakojuma materiālus atbilstošajos konteineros to otrreizējai pārstrādei. Palīdziet aizsargāt apkārtējo vidi un cilvēku veselību, atkārtoti pārstrādājot elektrisko un elektronisko iekārtu atkritumus.

Neizmetiet ierīces, kas apzīmētas ar šo simbolu , kopā ar māsaimniecības atkritumiem. Nododiet izstrādājumu vietējā otrreizējās pārstrādes punktā vai sazinieties ar vietējo pašvaldību.

OBSAH

1. BEZPEČNOSTNÉ INFORMÁCIE.....	25
2. BEZPEČNOSTNÉ POKYNY.....	26
3. POPIS SPOTREBIČA.....	28
4. OVLÁDACÍ PANEL.....	28
5. PROGRAMY.....	29
6. NASTAVENIA.....	31
7. VOLITEĽNÉ FUNKCIE.....	33
8. PRED PRVÝM POUŽITÍM.....	34
9. KAŽDODENNÉ POUŽÍVANIE.....	35
10. TIPY A RADY.....	37
11. OŠETROVANIE A ČISTENIE.....	39
12. RIEŠENIE PROBLÉMOV.....	40
13. TECHNICKÉ INFORMÁCIE.....	44

MYSLÍME NA VÁS

Ďakujeme, že ste si kúpili spotrebič značky Electrolux. Vybrali ste si výrobok, ktorý v sebe skrýva desaťročia odborných skúseností a inovácií. Je dômyselný a štýlový a pri jeho navrhovaní sme mysleli predovšetkým na vás. Pri každom použití si tak môžete byť istí, že dosiahnete vynikajúce výsledky.

Vitajte vo svete Electrolux.

Navštívte našu internetovú stránku, kde nájdete:



Tipy na používanie, brožúry, pokyny na riešenie problémov a informácie o údržbe:

www.electrolux.com/webselfservice



Zaregistrujte si výrobok a využívajte ešte lepšie služby:

www.registerelectrolux.com



Môžete si kúpiť príslušenstvo, spotrebný materiál a originálne náhradné diely pre váš spotrebič:

www.electrolux.com/shop

STAROSTLIVOSŤ A SLUŽBY ZÁKAZNÍKOM

Odporúčame, aby ste používali originálne náhradné diely.

Keď budete kontaktovať autorizované servisné stredisko, nezabudnite si pripraviť nasledujúce údaje: Model, číslo výrobku, sériové číslo.

Tieto informácie nájdete na typovom štítku.

 Varovanie/upozornenie – Bezpečnostné pokyny

 Všeobecné informácie a tipy

 Ochrana životného prostredia

Vyhradzujeme si právo na zmeny bez predchádzajúceho upozornenia.

1. ⚠ BEZPEČNOSTNÉ INFORMÁCIE

Pred inštaláciou a používaním spotrebiča si pozorne prečítajte priložený návod na používanie. Výrobca nezodpovedá za telesnú ujmu ani za škody spôsobené nesprávnou montážou alebo používaním. Tieto pokyny uskladnite na bezpečnom a prístupnom mieste, aby ste do nich mohli v budúcnosti nahliadnuť.

1.1 Bezpečnosť detí a zraniteľných osôb

- Tento spotrebič smú používať deti staršie ako 8 rokov a osoby so zníženou fyzickou, zmyslovou alebo psychickou spôsobilosťou alebo nedostatkom skúseností a znalostí, iba ak sú pod dozorom zodpovednej osoby alebo ak boli zodpovednou osobou poučené o bezpečnom používaní spotrebiča a rozumejú prípadným rizikám.
- Nedovoľte, aby sa deti hrali so spotrebičom.
- Pracie prostriedky uschovajte mimo dosahu detí.
- Keď sú dvierka otvorené, nedovoľte deťom a domácim zvieratám, aby sa k nim priblížili.
- Deti nesmú spotrebič bez dozoru čistiť ani vykonávať žiadnu údržbu na spotrebiči.

1.2 Všeobecné bezpečnostné pokyny

- Tento spotrebič je určený na používanie v domácnosti a podobnom prostredí, ako sú napr.:
 - vidiecke domy, kuchynky pre zamestnancov v obchodoch, kanceláriách a iných pracovných prostrediach,
 - pre klientov v hoteloch, motelloch, penziónoch a iných ubytovacích zariadeniach.
- Nemeňte technické charakteristiky tohto spotrebiča.
- Prevádzkový tlak vody (minimálny a maximálny) musí byť medzi 0.5 (0.05) / 8 (0.8) bar (MPa)
- Dodržiavajte maximálne množstvo 9 súprav riadu.
- Ak je poškodený elektrický napájací kábel, musíte ho dať vymeniť u výrobcu, v autorizovanom servisnom

stredisku alebo u kvalifikovanej osoby, aby sa predišlo nebezpečenstvu.

- Príbor vložte do košíka na príbor s ostrými koncami smerom nadol alebo ho vložte do zásuvky na príbor vo vodorovnej polohe s ostrými hranami smerom nadol.
- Spotrebič nenechávajte s otvorenými dverami bez dozoru, aby ste predišli náhornému šliapnutiu na spotrebič.
- Pred vykonávaním údržby spotrebič vypnite a vytiahnite jeho zástrčku zo sieťovej zásuvky.
- Na čistenie spotrebiča nepoužívajte prúd vody pod tlakom a/alebo paru.
- Ak má spotrebič na základni vetracie otvory, nesmú byť zakryté napr. kobercom.
- Spotrebič treba zapojiť do vodovodnej siete pomocou novej dodanej súpravy hadíc. Staré súpravy hadíc sa nesmú opätovne použiť.

2. BEZPEČNOSTNÉ POKYNY

2.1 Inštalácia



VAROVANIE!

Tento spotrebič smie nainštalovať iba kvalifikovaná osoba.

- Odstráňte všetky obaly.
- Neinštalujte ani nepoužívajte poškodený spotrebič.
- Spotrebič neinštalujte ani nepoužívajte na mieste, kde teplota môže klesnúť pod 0 °C.
- Dodržiavajte pokyny pre inštaláciu dodané so spotrebičom.
- Vždy dávajte pozor, ak presúvate spotrebič, pretože je ťažký. Vždy používajte ochranné rukavice a uzavretú obuv.

2.2 Zapojenie do elektrickej siete



VAROVANIE!

Hrozí nebezpečenstvo požiaru a zásahu elektrickým prúdom.

- Spotrebič musí byť uzemnený.
- Uistite sa, že parametre na typovom štítku sú kompatibilné s elektrickým napätím zdroja napájania.
- Vždy používajte správne inštalovanú uzemnenú zásuvku.
- Nepoužívajte viaczásuvkové adaptéry a predlžovacie káble.
- Uistite sa, že zástrčka a prírodný elektrický kábel nie sú poškodené. Ak prírodný elektrický kábel spotrebiča treba vymeniť, túto operáciu smie urobiť iba pracovník autorizovaného servisného strediska.
- Sieťovú zástrčku pripojte do sieťovej zásuvky až po dokončení inštalácie. Po inštalácii sa uistite, že máte prístup k sieťovej zástrčke.

- Spotrebič neodpájajte potiahnutím za sieťové káble. Vždy ťahajte za zástrčku.
- Tento spotrebič spĺňa smernice EHS.
- Iba pre Spojené kráľovstvo a Írsko.
Tento spotrebič je vybavený 13 A sieťovou zástrčkou. Ak je potrebné vymeniť poistku sieťovej zástrčky, použite iba 13 A ASTA (BS 1362) poistku.

2.3 Pripojenie na vodovodné potrubie

- Vodné hadice nesmiete poškodiť.
- Pred pripojením k novým potrubiam alebo potrubiam, ktoré boli opravené alebo vybavené novými zariadeniami (vodomery atď.), nechajte vodu stiecť, kým nebude čistá a číra.
- Uistite sa, že počas alebo po prvom použití spotrebiča neuniká viditeľne voda.
- Prívodná hadica na vodu má bezpečnostný ventil a puzdro s vnútorným elektrickým káblom.

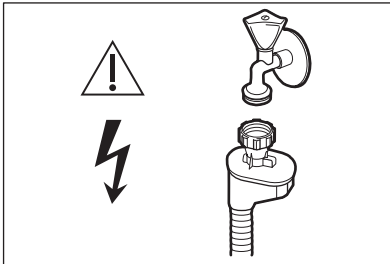

VAROVANIE!
Nebezpečné napätie.

- Ak je prívodná hadica poškodená, okamžite zatvorte vodovodný kohútik

a vytiahnite zástrčku zo zásuvky elektrickej siete. Kontaktujte autorizované servisné stredisko, aby vymenili prívodnú hadicu.

2.4 Použitie

- Na otvorené dverka si nesaďte ani na ne nestúpajte.
- Umývacie prostriedky do umývačky sú nebezpečné. Dodržiavajte bezpečnostné pokyny na obale umývacieho/pracieho prostriedku.
- Nepite vodu zo spotrebiča a nehrajte sa s ňou.
- Nevyberajte riad zo spotrebiča, kým sa neskončí program. Na riade môžu zostať zvyšky umývacieho prostriedku.
- Ak otvoríte dverka, keď je spustený program, zo spotrebiča môže uniknúť horúca para.
- Horľavé produkty alebo predmety, ktoré obsahujú horľavé látky, nekladajte do spotrebiča, do jeho blízkosti ani naň.

2.5 Likvidácia



VAROVANIE!

Nebezpečenstvo poranenia alebo udusenía.

- Spotrebič odpojte od elektrickej siete.
- Odrežte elektrický kábel a zlikvidujte ho.
- Odstráňte západku dverok, aby ste zabránili uviaznutiu detí a domácich zvierat v spotrebiči.

3. POPIS SPOTREBIČA

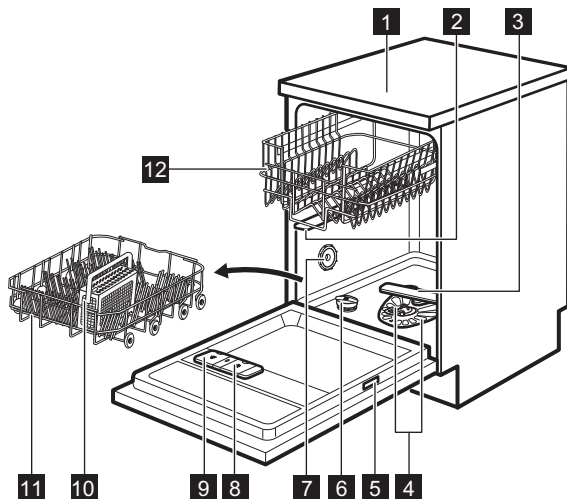

- | | |
|-----------------------------------|--|
| 1 Pracovná doska | 8 Dávkovač leštidla |
| 2 Horné sprchovacie rameno | 9 Dávkovač umývacieho prostriedku |
| 3 Dolné sprchovacie rameno | 10 Košík na príbor |
| 4 Filtre | 11 Dolný kôš |
| 5 Typový štítok | 12 Horný kôš |
| 6 Zásobník na soľ | |
| 7 Vetrací otvor | |

4. OVLÁDACÍ PANEL

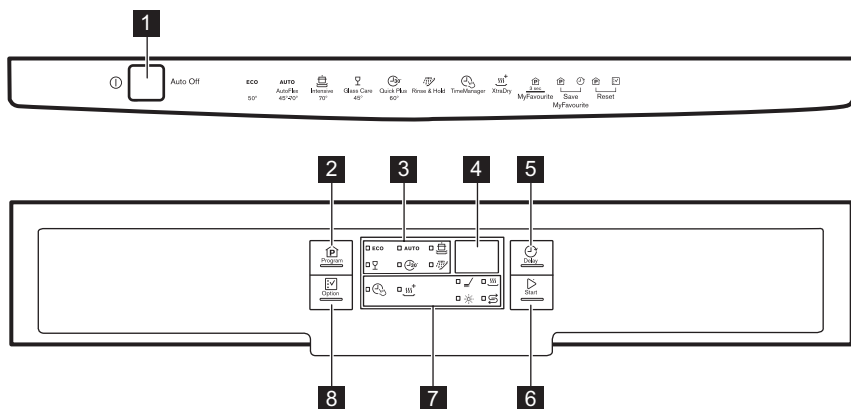







1 Tlačidlo Zap/Vyp

2 Tlačidlo Program



- 3** Ukazovatele programov
- 4** Displej
- 5** Tlačidlo **Delay**
- 6** Tlačidlo **Start**



- 7** Ukazovatele
- 8** Tlačidlo **Option**

4.1 Ukazovatele

Ukazovateľ	Popis
	Fáza umývania. Rozsvieti sa počas fázy umývania.
	Fáza sušenia. Svieta sa počas fázy sušenia.
	Ukazovateľ TimeManager.
	Ukazovateľ XtraDry.
	Ukazovateľ stavu leštidla. Počas programu nikdy nesvieti.
	Ukazovateľ stavu soli. Počas programu nikdy nesvieti.

5. PROGRAMY

Program	Stupeň znečistenia Druh náplne	Fázy programu	Voliteľné funkcie
ECO 1)	<ul style="list-style-type: none"> • Bežné znečistenie • Porcelán a jedálenský príbor 	<ul style="list-style-type: none"> • Predumytie • Umývanie 50 °C • Oplachovanie • Sušenie 	<ul style="list-style-type: none"> • TimeManager • XtraDry
AUTO 2)	<ul style="list-style-type: none"> • Všetko • Porcelán, jedálenský príbor, hrnce a panvice 	<ul style="list-style-type: none"> • Predumytie • Umývanie od 45 °C do 70 °C • Oplachovanie • Sušenie 	<ul style="list-style-type: none"> • XtraDry
	<ul style="list-style-type: none"> • Silné znečistenie • Porcelán, jedálenský príbor, hrnce a panvice 	<ul style="list-style-type: none"> • Predumytie • Umývanie 70 °C • Oplachovanie • Sušenie 	<ul style="list-style-type: none"> • TimeManager • XtraDry
 3)	<ul style="list-style-type: none"> • Čerstvé znečistenie • Porcelán a jedálenský príbor 	<ul style="list-style-type: none"> • Umývanie 60 °C alebo 65 °C • Oplachovanie 	<ul style="list-style-type: none"> • XtraDry

Program	Stupeň znečistenia Druh náplne	Fázy programu	Voliteľné funkcie
	<ul style="list-style-type: none"> • Bežné alebo mierne znečistenie • Jemný porcelán a sklo 	<ul style="list-style-type: none"> • Umývanie 45 °C • Oplachovanie • Sušenie 	<ul style="list-style-type: none"> • XtraDry
	<ul style="list-style-type: none"> • Všetko 	<ul style="list-style-type: none"> • Predumytie 	





1) S týmto programom dosiahnete najúčinnjšie využitie vody a energie pri bežne znečistenom porceláne a príbore. (Toto je štandardný testovací program pre skúšobne.)

2) Spotrebič rozoznáva stupeň znečistenia a množstvo položiek v košoch. Automaticky upravuje teplotu a množstvo vody, spotrebu energie a trvanie programu.

3) S týmto programom môžete umývať čerstvo znečistený riad. Za krátky čas dosiahnete dobré výsledky umývania.

4) S týmto programom môžete rýchlo opláchnuť riad, aby ste predišli prischnutiu zvyškov jedál k riadu a tvorbe pachov v spotrebiči. S týmto programom nepoužívajte umývací prostriedok.

5.1 Spotreba

Program ¹⁾	Voda (l)	Energia (kWh)	Trvanie (min)
ECO	9.9	0.777	245
AUTO	6 - 12	0.5 - 1.2	40 - 150
	11 - 13	1.0 - 1.2	130 - 150
	8	0.6 - 0.8	30
	10 - 12	0.8 - 0.9	60 - 80
	4	0.1	14

1) Hodnoty spotreby ovplyvňujú nasledujúce faktory: tlak a teplota vody, kolísanie napätia v elektrickej sieti, voliteľné funkcie a množstvo riadu.

5.2 Informácie pre skúšobne

Ak potrebujete informácie ohľadne testovania, pošlite e-mail na adresu:

info.test@dishwasher-production.com

Uvedte číslo výroby (PNC) uvedené na typovom štítku.

6. NASTAVENIA

6.1 Režim výberu programu a používateľský režim

Keď je spotrebič v režime výberu programu, môžete nastaviť program a vojsť do používateľského režimu.

Nastavenia dostupné v používateľskom režime:

- Úroveň zmäkčovača vody podľa tvrdosti vody.
- Zapnutie alebo vypnutie ukazovateľa doplnenia leštidla.
- Zapnutie alebo vypnutie funkcie AirDry.

Keďže si spotrebič zapamätá uložené nastavenia, nie je potrebné ho konfigurovať pred každým cyklom.

Nastavenie režimu výberu programu

Spotrebič je v režime výberu programu, keď svieti ukazovateľ programu **ECO** a na displeji je zobrazené trvanie programu.

Po zapnutí je spotrebič štandardne v režime výberu programu. Ak nie je, nastavte režim výberu programu nasledovným spôsobom:

Naraz stlačte a podržte **Program** a **Option**, až kým spotrebič nebude v režime výberu programu.

Tvrdosť vody

Nemecké stupne (°dH)	Francúzske stupne (°fH)	mmol/l	Clarkove stupne	Úroveň zmäkčovača vody
47 - 50	84 - 90	8.4 - 9.0	58 - 63	10
43 - 46	76 - 83	7.6 - 8.3	53 - 57	9
37 - 42	65 - 75	6.5 - 7.5	46 - 52	8
29 - 36	51 - 64	5.1 - 6.4	36 - 45	7
23 - 28	40 - 50	4.0 - 5.0	28 - 35	6
19 - 22	33 - 39	3.3 - 3.9	23 - 27	5 1)
15 - 18	26 - 32	2.6 - 3.2	18 - 22	4

Vstup do používateľského režimu

Skontrolujte, či je spotrebič v režime výberu programu.

Ak chcete vstúpiť do používateľského režimu, súčasne stlačte a podržte tlačidlá **Delay** a **Start**, až kým ukazovateľ **ECO, AUTO** a  nezačnú blikat a displej nebude prázdny.

6.2 Zmäkčovač vody

Zmäkčovač vody odstraňuje z pritekajúcej vody minerály, ktoré by mohli mať negatívny vplyv na účinnosť umývania a na spotrebič.

Čím vyšší je obsah týchto minerálov, tým tvrdšia je voda. Tvrdosť vody sa meria v príslušných stupniciach.

Zmäkčovač vody treba nastaviť podľa tvrdosti vody vo vašom regióne. Informáciu o tvrdosti vody vo vašej lokalite vám poskytne miestna vodárenská spoločnosť. Je dôležité nastaviť správnu úroveň zmäkčovača vody, aby ste dosiahli dobré výsledky umývania.

Nemecké stupne (°dH)	Francúzske stupne (°fH)	mmol/l	Clarkove stupne	Úroveň zmäkčovača vody
11 - 14	19 - 25	1.9 - 2.5	13 - 17	3
4 - 10	7 - 18	0.7 - 1.8	5 - 12	2
<4	<7	<0.7	< 5	1 2)

1) Nastavenie z výroby.

2) Pri tejto úrovni nepoužívajte soľ.

Či už použijete štandardný umývací prostriedok alebo kombinované umývacie tablety (so soľou alebo bez nej), nastavte správnu úroveň tvrdosti vody, aby zostal ukazovateľ doplnenia soli aktívny.



Kombinované umývacie tablety s obsahom soli nie sú dostatočne účinné na zmäkčenie tvrdej vody.

Nastavenie úrovne zmäkčovača vody

Skontrolujte, či je spotrebič v používateľskom režime.

- Stlačte tlačidlo **Program**.
 - Ukazovatele **AUTO** a  zhasnú.
 - Ukazovateľ **ECO** naďalej bliká.
 - Na displeji sa zobrazí aktuálne nastavenie: napr. $5 \text{ } \bar{L}$ = úroveň 5.
- Opakovaným stláčaním tlačidla **Program** zmeníte nastavenie.
- Stlačením tlačidla Zap/Vyp potvrdíte nastavenie.

6.3 Ukazovateľ doplnenia leštidla

Leštidlo pomáha osušiť riad bez škvŕn a usadenín.

Leštidlo sa automaticky uvoľňuje pri fáze horúceho oplachovania.

Keď je zásobník na leštidlo prázdny, rozsvieti sa ukazovateľ leštidla, aby vás upozornil na doplnenie leštidla. Ak sú výsledky čistenia uspokojivé iba pri používaní kombinovaných umývacích

tablet, môžete deaktivovať upozornenie na doplnenie leštidla. Pre najlepšiu výkon sušenia však vždy používajte leštidlo.

Ak použijete štandardný umývací prostriedok alebo kombinované umývacie tablety bez leštidla, indikáciu zapnite, aby ukazovateľ doplnenia leštidla správne fungoval.

Vypnutie ukazovateľa doplnenia leštidla

Skontrolujte, či je spotrebič v používateľskom režime.

- Stlačte tlačidlo **Option**.
 - Ukazovatele **ECO** a  zhasnú.
 - Ukazovateľ **AUTO** naďalej bliká.
 - Na displeji sa zobrazí aktuálne nastavenie.
 - $1 \text{ } \bar{d}$ = ukazovateľ doplnenia leštidla zapnutý.
 - $0 \text{ } \bar{d}$ = ukazovateľ doplnenia leštidla vypnutý.
- Stlačením tlačidla **Option** zmeníte nastavenie.
- Stlačením tlačidla Zap/Vyp potvrdíte nastavenie.

6.4 AirDry

AirDry zlepšuje účinnosť sušenia pri nižšej spotrebe energie.

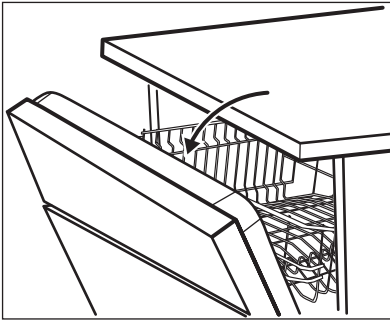

i Počas fázy sušenia sa dverka otvára automaticky a ostanú pootvorené.

! **UPOZORNENIE!**
Nepokúšajte sa o zatvorenie dveriek spotrebiča do 2 minút od automatického otvorenia. Mohlo by to spôsobiť poškodenie spotrebiča.

Funkcia AirDry je automaticky aktivovaná pri všetkých programoch okrem programu .

7. VOLITEĽNÉ FUNKCIE

i Požadované funkcie musíte aktivovať pred každým spustením programu. Voliteľné funkcie nie je možné zapnúť či vypnúť pri spustenom programe.

i Nie všetky voliteľné funkcie sú navzájom kompatibilné. Ak ste zvolili nekompatibilné funkcie, spotrebič automaticky deaktivuje jednu alebo viac funkcií. Svetlík zostanú iba ukazovatele aktívnych funkcií.

7.1 XtraDry



Aktivujte túto funkciu, aby ste zlepšili výkon sušenia. Použitie funkcie XtraDry môže ovplyvniť trvanie niektorých programov, spotrebu vody a teplotu posledného oplachovania.

Ak chcete zlepšiť účinnosť sušenia, pozrite si voliteľnú funkciu XtraDry alebo zapnite AirDry.

! **UPOZORNENIE!**
Ak majú k spotrebiču prístup deti, odporúčame vypnúť funkciu AirDry, keďže by mohlo otvorenie dveriek predstavovať nebezpečenstvo.

Vypnutie AirDry

Skontrolujte, či je spotrebič v používateľskom režime.

1. Stlačte tlačidlo **Delay**.
 - Ukazovatele **ECO** a **AUTO** zhasnú.
 - Ukazovateľ  naďalej bliká.
 - Na displeji sa zobrazí aktuálne nastavenie:  = funkcia AirDry je zapnutá.
2. Stlačením **Delay** zmeníte nastavenie:  = funkcia AirDry je vypnutá.
3. Stlačením tlačidla Zap/Vyp potvrdíte nastavenie.

XtraDry je trvalou voliteľnou funkciou pre všetky programy okrem **ECO** a nemusíte ju nastavovať s každým cyklom.

Pri iných programoch je nastavenie XtraDry trvalé a automaticky sa použije pre ďalšie cykly. Túto konfiguráciu môžete kedykoľvek zmeniť.

i Pri každom zapnutí **ECO** sa voliteľná funkcia XtraDry vypne a treba ju vybrať manuálne.

Zapnutím funkcie XtraDry sa vypne funkcia TimeManager a naopak.

Zapnutie XtraDry

Stlačte tlačidlo **Option**, kým sa nerozsvieti ukazovateľ .

Ak nie je možné voliteľnú funkciu použiť pre daný program, príslušný ukazovateľ sa nerozsvieti alebo niekoľko sekúnd rýchlo bliká a potom zhasne. Na displeji sa zobrazí aktualizované trvanie programu.

7.2 TimeManager

Táto možnosť zvyšuje tlak a teplotu vody. Fázy umývania a sušenia sú kratšie.

Celkové trvanie programu sa skrúti približne o 50 %.

Účinnosť umývania je rovnaká ako pri programe s bežným trvaním. Môže sa zhoršiť účinnosť sušenia.

Zapnutie TimeManager

Stlačte tlačidlo **Option**, kým sa nerozsvieti ukazovateľ .

Ak nie je možné voliteľnú funkciu použiť pre daný program, príslušný ukazovateľ sa nerozsvieti alebo niekoľko sekúnd rýchlo bliká a potom zhasne. Na displeji sa zobrazí aktualizované trvanie programu.

7.3 MyFavourite

Táto voliteľná funkcia umožňuje nastaviť a uložiť najčastejšie používaný program.

Môžete uložiť iba 1 program. Nové nastavenie zruší predchádzajúce.

Nastavenie programu MyFavourite

Stlačte a podržte tlačidlo **Program**, až kým nezačnú svietiť ukazovatele zodpovedajúce programu MyFavourite a voliteľným funkciám.

Displej zobrazuje trvanie programu.

Uloženie programu MyFavourite

1. Nastavte zvolený program. Dostupné voliteľné funkcie môžete tiež nastaviť spolu s programom.
2. Súčasne stlačte a podržte tlačidlo **Program** a **Delay**, až kým nebudú niekoľko sekúnd blikáť ukazovatele programu a voliteľných funkcií.

8. PRED PRVÝM POUŽITÍM

1. Uistite sa, že aktuálna nastavená úroveň zmäkčovača vody zodpovedá tvrdosti pritekajúcej vody. Ak nie, upravte úroveň zmäkčovača vody.
2. Naplňte zásobník na soľ.
3. Naplňte dávkovač leštidla.
4. Otvorte vodovodný ventil.
5. Spustíte program, aby ste odstránili prípadné zvyšky z výroby, ktoré môžu byť stále vnútri spotrebiča. Nepoužite umývací prostriedok a do košíkov nedávajte riad.

Po spustení programu môže spotrebiču trvať až do 5 minút, kým doplní zmäkčovač vody. Zdá sa, že spotrebič nefunguje. Fáza umývania začne až po skončení tohto procesu. Proces sa pravidelne opakuje.

8.1 Zásobník na soľ



UPOZORNENIE!

Používajte iba hrubozrnnú soľ určenú pre umývačky. Jemná soľ zvyšuje riziko korózie.

Soľ sa používa na regeneráciu v zmäkčovači vody a na zabezpečenie dobrých výsledkov umývania pri každodennom používaní.

Plnenie zásobníka na soľ

1. Otočte viečko zásobníka na soľ doľava a vyberte ho.
2. Do zásobníka na soľ nalejte 1 liter vody (iba keď dopĺňate soľ prvýkrát).
3. Do zásobníka na soľ nasypete 1 kg soli (kým nebude plný).

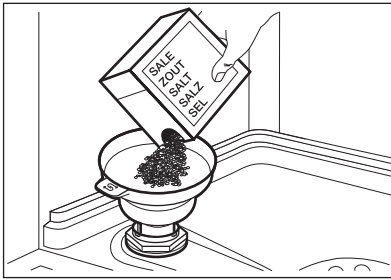

4. Opatrne potraсте lievik za rukovät', aby sa dostali dnu aj posledné granule.
5. Soľ z okolia otvoru zásobníka na soľ odstráňte.

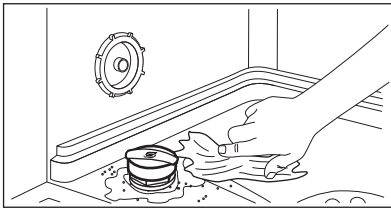

6. Zásobník na soľ zatvorte otočením veka zásobníka doprava.

**UPOZORNENIE!**

Pri naplňaní zásobníka na soľ z neho môže vytiect' voda a soľ. Po naplnení zásobníka na soľ okamžite spustíte program, aby ste predišli korózii.

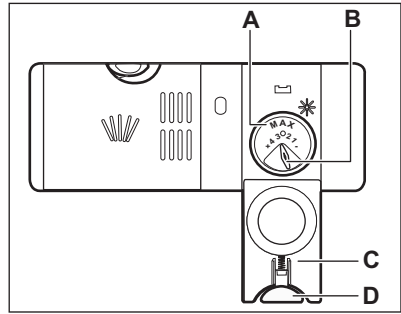
**UPOZORNENIE!**

Používajte výhradne leštido pre umývačky riadu.

1. Stlačením uvoľňovacieho tlačidla (D) otvoríte veko (C).
2. Leštido nalejte do dávkovača leštida (A), až kým nedosiahne úroveň naplnenia 'max'.
3. Rozliate leštido odstráňte pomocou handričky, aby ste predišli tvorbe veľkého množstva peny.
4. Zatvorte veko. Skontrolujte, či uvoľňovacie tlačidlo zapadlo na svoje miesto.



Volič dávkovania (B) môžete otočiť v škále od polohy 1 (najmenšie množstvo) po polohu 4 alebo 6 (najväčšie množstvo).

8.2 Naplnenie dávkovača leštida

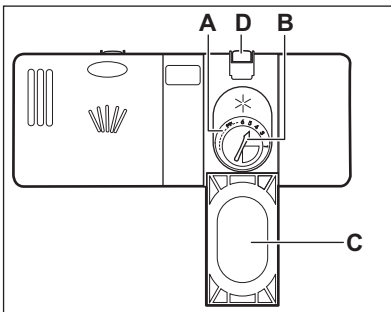

9. KAŽDODENNÉ POUŽÍVANIE

1. Otvorte vodovodný ventil.

2. Stlačením tlačidla Zap/Vyp spotrebič zapnete.

Skontrolujte, či je spotrebič v režime výberu programu.

- Ak svieti ukazovateľ soli, naplňte zásobník na soľ.
 - Ak svieti ukazovateľ leštidla, naplňte dávkovač leštidla.
3. Do košov vložte riad.
 4. Pridajte umývací prostriedok.
 5. Nastavte a spustíte správny program pre daný druh náplne a stupeň jej znečistenia.

9.1 Používanie umývacieho prostriedku

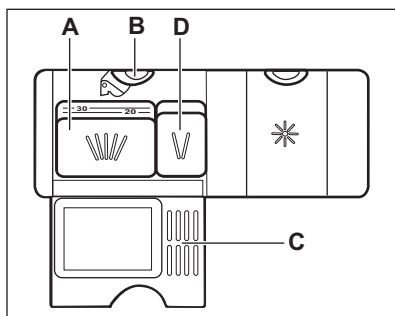
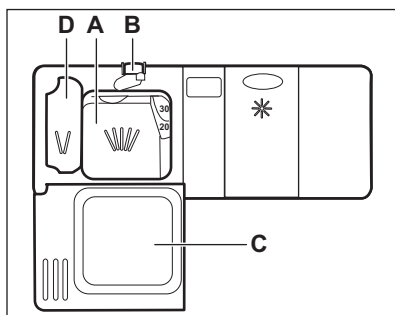

1. Stlačením uvoľňovacieho tlačidla (B) otvoríte kryt (C).
2. Umývací prostriedok vo forme prášku alebo tablety pridajte do priehradky (A).
3. Ak má program fázu predumývania, pridajte malé množstvo umývacieho prostriedku do priehradky (D).
4. Zatvorte veko. Skontrolujte, či uvoľňovacie tlačidlo zapadlo na svoje miesto.

9.2 Nastavenie a spustenie programu

Funkcia Auto Off

Táto funkcia znižuje spotrebu energie automatickým vypnutím spotrebiča, keď nie je v prevádzke.

Funkcia sa spustí:

- 5 minút po skončení programu.
- Po 5 minútach, ak sa nespustí program.

Spustenie programu

1. Stlačením tlačidla Zap/Vyp spotrebič zapnete. Skontrolujte, či je spotrebič v režime výberu programu.
2. Zatvorte dverka spotrebiča.
3. Opakovane stláčajte tlačidlo **Program**, kým sa nerozsvieti ukazovateľ požadovaného programu.
 - Ak chcete nastaviť program MyFavourite, stlačte a podržte **Program**, kým sa nezobrazí nastavenie MyFavourite.

Na displeji sa zobrazí trvanie programu.

4. Nastavte použiteľné funkcie.
5. Stlačením tlačidla **Start** spustíte program.
 - Rozsvieti sa ukazovateľ fázy umývania.
 - Trvanie programu sa bude znižovať po minútach.

Spustenie programu s posunutým štartom

1. Nastavte program.
2. Stláčajte tlačidlo **Delay**, kým sa na displeji nezobrazí čas posunutia, ktorý chcete nastaviť (od 1 do 24 hodín).

Ukazovateľ zvoleného programu začne blikať.

3. Stlačte **Start**.
4. Odpočítavanie spustíte zatvorením dveriek spotrebiča.

Po skončení odpočítavania sa program spustí a ukazovateľ fázy umývania sa rozsvieti.

Otvorenie dvierok spusteného spotrebiča

Ak otvoríte dvierka pri spustenom programe, spotrebič sa zastaví. Môže to ovplyvniť spotrebu energie a trvanie programu. Po zatvorení dvierok bude spotrebič pokračovať od bodu, v ktorom bol program prerušený.

i Ak počas fázy sušenia dvierka otvoríte na viac ako 30 sekúnd, spustený program sa skončí. Nestane sa tak pri otvorení dvierok funkciou AirDry.

i Do 2 minút od automatického otvorenia dvierok funkciou AirDry sa nepokúšajte o zatvorenie dvierok, keďže by mohlo dôjsť k poškodeniu spotrebiča.
Ak neskôr zatvoríte dvierka na ďalšie 3 minúty, spustený program sa skončí.

Zrušenie posunutého štartu počas odpočítavania

Ak zrušíte posunutý štart, bude potrebné znovu nastaviť program a voliteľné funkcie.

10. TIPY A RADY

10.1 Všeobecne

Nasledujúce tipy vám zaistia optimálny výsledok umývania a sušenia pri každodennom používaní a zároveň vám pomáhajú chrániť životné prostredie.

- Z riadu odstráňte väčšie zvyšky jedla a vyhodte ich do smetného koša.
- Riad ručne neoplachujte. V prípade potreby použite program Predumytie/ Opláchnutie (ak je k dispozícii) alebo zvolte program s predumývaním.
- Vždy využite celý priestor košov.
- Pri vkladaní riadu do spotrebiča sa uistite, že voda z trysiek ramena sa všade dostane a dôkladne umyje každý kus riadu. Uistite sa, že sa

Naraz stlačte a podržte **Program a Option**, až kým spotrebič nebude v režime výberu programu.

Zrušenie programu

Naraz stlačte a podržte **Program a Option**, až kým spotrebič nebude v režime výberu programu. Pred spustením nového programu skontrolujte, či sa v dávkovači umývacieho prostriedku nachádza umývaci prostriedok.

Koniec programu

Po skončení programu sa na displeji zobrazí 0:00. Ukazovatele fáz sú vypnuté.

Všetky tlačidlá sú neaktívne, okrem tlačidla Zap/Vyp.

1. Stlačte tlačidlo Zap/Vyp alebo počkajte, kým funkcia Auto Off automaticky nevypne spotrebič. Ak otvoríte dvierka pred zapnutím Auto Off, spotrebič sa automaticky vypne.
2. Zatvorte vodovodný kohútik.

jednotlivé kusy riadu nedotýkajú ani neprekrývajú.

- Prostriedok do umývačky riadu, leštadlo a soľ môžete používať samostatne alebo môžete použiť kombinované umývacie tablety (napr. „3v1“, „4v1“, „Všetko v 1“). Postupujte podľa pokynov uvedených na balení.
- Nastavte správny program pre daný druh náplne a stupeň jej znečistenia. S týmto ECO programom dosiahnete najúčinnjšie využitie vody a energie pri bežne znečistenom porceláne a príbore.

10.2 Používanie soli, leštidla a umývacieho prostriedku

- Používajte iba soľ, leštidlo a umývací prostriedok pre umývačky. Iné výrobky by mohli spôsobiť poškodenie spotrebiča.
- V oblastiach s tvrdou a veľmi tvrdou vodou v záujme dosiahnutia optimálnych výsledkov umývania a sušenia odporúčame používať umývací prostriedok (prášok, gél, tablety bez prídavných funkcií), leštidlo a soľ samostatne.
- Minimálne raz za mesiac spustite spotrebič s čističom na spotrebič špeciálne určeným na tento účel.
- Umývacie tablety sa pri krátkych programoch nerozpustia úplne. Ak sa chcete vyhnúť zvyškom umývacích tabliet na kuchynskom riade, odporúčame, aby ste tablety používali pri dlhších programoch.
- Nepoužívajte väčšie ako správne množstvo umývacieho prostriedku. Pozrite si pokyny na obale umývacieho prostriedku.

10.3 Čo robiť, ak chcete prestať používať kombinované umývacie tablety

Skôr ako začnete používať osobitne umývací prostriedok, soľ a leštidlo, postupujte nasledovne.

1. Nastavte najvyššiu úroveň zmäkčovača vody.
2. Presvedčte sa, že zásobník na soľ a dávkovač leštidla sú plné.
3. Spustíte najkratší program s fázou oplachovania. Nepridávajte umývací prostriedok a do košov nedávajte riad.
4. Po skončení programu nastavte zmäkčovač vody podľa tvrdosti vody vo vašej oblasti.
5. Upravte dávkovanie leštidla.
6. Zapnite ukazovateľ doplnenia leštidla.

10.4 Vkládanie riadu do košov

- Spotrebič používajte len na umývanie predmetov, ktoré sú vhodné na umývanie v umývačke riadu.
- Do spotrebiča nedávajte riad vyrobený z dreva, rohoviny, hliníka, cínu a medi.
- Do spotrebiča nekladajte predmety, ktoré môžu absorbovať vodu (špongie, handričky).
- Z riadu odstráňte väčšie zvyšky jedla a vyhodte ich do smetného koša.
- Zvyšky pripáleného jedla na riade nechajte odmočiť.
- Duté predmety (šálky, poháre a panvice) umiestnite otvorom smerom nadol.
- Dávajte pozor, aby sa poháre navzájom nedotýkali.
- Pribor a malé predmety dajte do košíka na príbor.
- Ľahké predmety vložte do horného koša. Zabezpečte, aby sa predmety nehýbali.
- Pred spustením programu skontrolujte, či sa sprchovacie ramená môžu voľne otáčať.

10.5 Pred spustením programu

Ubezpečte sa, že:

- Filtre sú čisté a správne nainštalované.
- Veko zásobníka na soľ je pevne zatvorené.
- Sprchovacie ramená nie sú upchané.
- V spotrebiči je soľ do umývačky riadu a leštidlo (pokiaľ nepoužívate kombinované umývacie tablety).
- Riad v košoch je umiestnený v správnej polohe.
- Program je vhodný pre daný typ riadu a stupeň jeho znečistenia.
- Použili ste správne množstvo umývacieho prostriedku.

10.6 Vyprázdnenie košov

1. Pred vybratím zo spotrebiča nechajte riad vychladnúť. Horúci riad sa ľahko poškodí.
2. Vyprázdnite najprv dolný kôš a potom horný kôš.

- i** Po skončení programu môže na bokoch a na dvierkach spotrebiča zostať voda.

11. OŠETROVANIE A ČISTENIE

- !** **VAROVANIE!**
Pred vykonávaním údržby spotrebič vypnite a vytahnite jeho zástrčku zo sieťovej zásuvky.

- i** Znečistené filtre a upchané sprchovacie ramená zhoršujú výsledky umývania. Pravidelne ich kontrolujte a v prípade potreby ich vyčistite.

11.1 Čistenie filtrov

Filtračný systém sa skladá z 3 častí.

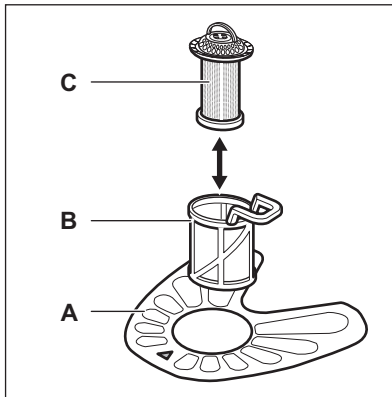

1. Filter (B) otočte proti smeru hodinových ručičiek a vyberte ho.

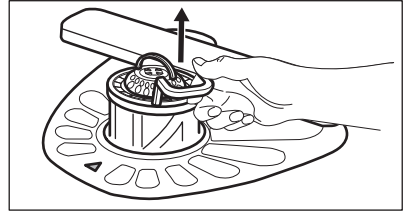
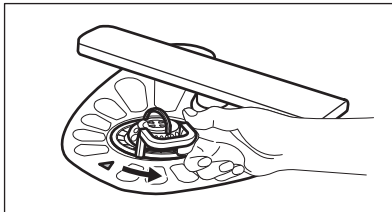

2. Filter (C) vyberte z filtra (B).
3. Vyberte plochý filter (A).

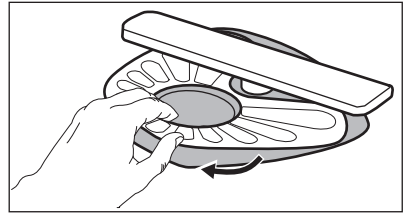

4. Filtre umyte.

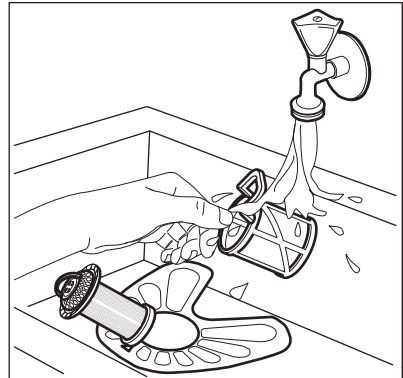

5. Uistite sa, že v odpadovej nádrži alebo okolo jej okrajov nie sú zvyšky jedla alebo nečistôt.
6. Plochý filter dajte späť na miesto (A). Uistite sa, či je úplne zasunutý pod 2 vodiacimi lištami.

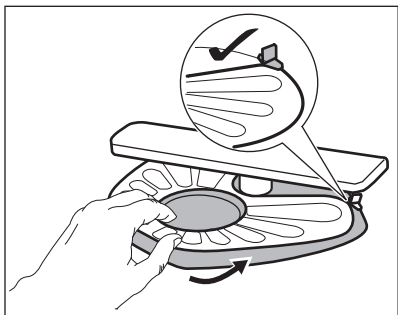

7. Namontujte filtre (B) a (C).
8. Filter (B) dajte späť do plochého filtra (A). Otáčajte ho v smere hodinových ručičiek, kým nezacvakne.

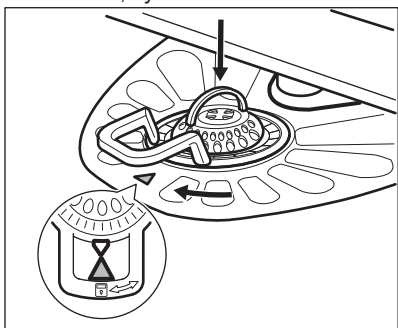

UPOZORNENIE!

Nesprávna poloha filtrov môže spôsobiť zlé výsledky umývania a poškodiť spotrebič.

12. RIEŠENIE PROBLÉMOV

Ak sa spotrebič nespustí alebo ak sa zastaví počas prevádzky, pred kontaktovaním autorizovaného servisného strediska skontrolujte, či nedokážete problém vyriešiť pomocou informácií v tabuľke.



VAROVANIE!

Nesprávne vykonané opravy môžu vážne ohroziť bezpečnosť používateľa. Všetky opravy musí vykonať kvalifikovaný personál.

11.2 Čistenie sprchovacích ramien

Sprchovacie ramená nevyberajte. Ak sa otvory na sprchovacích ramenách upchajú, odstráňte nečistoty špicatým predmetom.

11.3 Vonkajšie čistenie

- Spotrebič čistite vlhkou mäkkou handričkou.
- Používajte iba neutrálne saponáty.
- Nepoužívajte abrazívne prostriedky, drôtenky ani rozpúšťadlá.

11.4 Čistenie vnútra

- Spotrebič vrátane gumeného tesnenia na dverkách opatrne vyčistite mäkkou vlhkou handričkou.
- Ak pravidelne používate krátke programy, môžu sa vnútri spotrebiča usadzovať zvyšky mastnoty a vodný kameň. Ak tomu chcete zabrániť, odporúčame vám minimálne 2-krát mesačne použiť dlhý program.
- V záujme zachovania optimálneho výkonu spotrebiča vám odporúčame raz mesačne použiť špeciálny čistiaci prostriedok pre umývačky. Postupujte podľa pokynov na obale výrobku.

Pri niektorých poruchách sa na displeji zobrazí chybový kód.

Väčšinu problémov, ktoré sa vyskytnú, môžete vyriešiť bez toho, aby ste kontaktovali autorizované servisné stredisko.

Problém a chybový kód	Možná příčina a řešení
Spotřebič sa nedá zapnúť.	<ul style="list-style-type: none"> • Uistite sa, že je zástrčka pripojená do sieťovej zásuvky. • Uistite sa, že poistka v poistkovej skrini nie je poškodená ani vyhodaná.
Program sa nespúšťa.	<ul style="list-style-type: none"> • Uistite sa, že sú dvierka spotrebiča zatvorené. • Stlačte tlačidlo Start. • Ak je nastavený posunutý štart, zrušte ho alebo počkajte na dokončenie odpočítavania. • Spotrebič začal proces regenerácie v zmäkčovači vody. Proces trvá približne 5 minút.
Do spotrebiča neprieká voda. Na displeji sa zobrazuje symbol <i>10</i> alebo <i>11</i> .	<ul style="list-style-type: none"> • Uistite sa, že je otvorený vodovodný kohútik. • Uistite sa, že je tlak pritekajúcej vody dostatočný. Príslušné informácie získate od dodávateľa vody. • Uistite sa, že vodovodný kohútik nie je upchatý. • Uistite sa, že nie je upchatý filter v prírodnej hadici. • Uistite sa, že prírodná hadica nie je skrútená ani ohnutá.
Spotrebič nevypustí vodu. Na displeji sa zobrazí symbol <i>20</i> .	<ul style="list-style-type: none"> • Uistite sa, že odtokové potrubie nie je upchaté. • Uistite sa, že nie je upchatý filter v odtokovej hadici. • Uistite sa, že vnútorný filtračný systém nie je upchatý. • Uistite sa, že odtoková hadica nie je skrútená ani ohnutá.
Zaplo sa zariadenie proti vytopeniu. Na displeji sa zobrazí symbol <i>30</i> .	<ul style="list-style-type: none"> • Zatvorte vodovodný kohútik a obráťte sa na autorizované servisné stredisko.
Spotrebič sa počas prevádzky viackrát vypne a zapne.	<ul style="list-style-type: none"> • Je to bežné. Prináša to optimálne výsledky umývania a úsporu energie.
Program trvá príliš dlho.	<ul style="list-style-type: none"> • Zvoľte voliteľnú funkciu TimeManager, aby ste skrátili čas programu. • Ak je nastavený posunutý štart, zrušte ho alebo počkajte na dokončenie odpočítavania.
Na displeji sa zmení zostávajúci čas a preskočí takmer na koniec času programu.	<ul style="list-style-type: none"> • Nejde o poruchu. Spotrebič pracuje správne.
Voliteľné funkcie programu musíte zakaždým nastaviť odznova.	<ul style="list-style-type: none"> • Ak chcete uložiť vaše obľúbené nastavenie, použite voliteľnú funkciu MyFavourite.
Z dvierok spotrebiča preteká malé množstvo vody.	<ul style="list-style-type: none"> • Spotrebič nie je vo vodorovnej polohe. Uvoľnite alebo utiahnite nastaviteľné nožičky (ak sú k dispozícii). • Dvierka spotrebiča nie sú vycentrované na nádrži. Upravte zadnú nožičku (ak je k dispozícii).

Problém a chybový kód	Možná príčina a riešenie
Dvierka spotrebiča sa ťažko zatvárajú.	<ul style="list-style-type: none"> Spotrebič nie je vo vodorovnej polohe. Uvoľnite alebo utiahnite nastaviteľné nožičky (ak sú k dispozícii). Z košov vyčnievajú časti riadu.
Štrkotavé/klepotavé zvuky z vnútra spotrebiča.	<ul style="list-style-type: none"> Riad nie je správne vložený v košoch. Pozrite si leták o vkladaní riadu. Zabezpečte, aby sa mohli sprchovacie ramená voľne otáčať.
Spotrebič spustí prerušovač obvodu.	<ul style="list-style-type: none"> Nedostatočná prúdová intenzita na súčasné napájanie všetkých používaných spotrebičov. Skontrolujte prúdovú intenzitu zásuvky a kapacitu merača alebo vypnite jeden z používaných spotrebičov. Vnútna elektrická porucha spotrebiča. Obráťte sa na autorizované servisné stredisko.



Pozrite si časti „**Pred prvým použitím**“, „**Každodenné používanie**“, alebo „**Rady a tipy**“, v ktorých môžete nájsť ďalšie možné príčiny.

Pri výskyte chybových kódov, ktoré nie sú popísané v tabuľke, sa obráťte na autorizované servisné stredisko.

Po kontrole spotrebič vypnite a zapnite. Ak sa problém vyskytne znova, obráťte sa na autorizované servisné stredisko.

12.1 Výsledky umývania a sušenia nie sú uspokojivé

Problém	Možná príčina a riešenie
Neuspokojivé výsledky umývania.	<ul style="list-style-type: none"> Pozrite si časť „Každodenné používanie“, „Rady a tipy“ a leták o ukladaní riadu do košov. Používajte intenzívnejšie umývacie programy. Vyčistite dýzy sprchovacích ramien a filter. Pozrite si časť „Starostlivosť a čistenie“.
Neuspokojivé výsledky sušenia.	<ul style="list-style-type: none"> Riad ste nechali príliš dlho vnútri zatvoreného spotrebiča. Nedostatok leštidla alebo jeho nedostatočné dávkovanie. Dávkovač leštidla nastavte na vyššiu úroveň. Plastové predmety niekedy treba utrieť utierkou. V záujme vyššej účinnosti sušenia zapnite voliteľnú funkciu XtraDry a nastavte AirDry. Odporúčame vám vždy používať leštidlo, dokonca aj v kombinácii s kombinovanými umývacími tabletami.
Biele šmuhy alebo modré usadeniny na pohároch a riade.	<ul style="list-style-type: none"> Dávkovanie leštidla je príliš vysoké. Nastavte nižšie dávkovanie leštidla. Množstvo umývacieho prostriedku je príliš veľké.

Problém	Možná příčina a řešení
Škvřny a zaschnuté kvapky vody na poháročoch a riade.	<ul style="list-style-type: none"> • Dávkovanie leštidla je príliš nízke. Nastavte vyššie dávkovanie leštidla. • Príčinou môže byť kvalita leštidla.
Riad je mokrý.	<ul style="list-style-type: none"> • V záujme vyššej účinnosti sušenia zapnite voliteľnú funkciu XtraDry a nastavte AirDry. • Program nemá fázu sušenia alebo má fázu sušenia s nízkou teplotou. • Dávkovač leštidla je prázdny. • Príčinou môže byť kvalita leštidla. • Príčinou môže byť kvalita kombinovaných umývacích tabliet. Vyskúšajte inú značku alebo zapnite dávkovač leštidla a použite leštidlo spolu s kombinovanými umývacími tabletami.
Vnútro spotrebiča je mokré.	<ul style="list-style-type: none"> • Nejde o poruchu spotrebiča, je to spôsobené vlhkosťou vo vzduchu, ktorá skondenzovala na stenách.
Nezvyčajná pena počas umývania.	<ul style="list-style-type: none"> • Používajte len umývacie prostriedky pre umývačky riadu. • Pretekánie dávkovača leštidla. Obráťte sa na autorizované servisné stredisko.
Stopy hrdze na príbore.	<ul style="list-style-type: none"> • V umývačke sa používa príliš veľa soli. Pozrite si časť „Zmäkčovač vody”. • Vložili ste spolu strieborný a antikorový príbor. Strieborný a antikorový príbor neukladajte blízko seba.
Po skončení programu sú v umývačke zvyšky umývacieho prostriedku.	<ul style="list-style-type: none"> • Tableta umývacieho prostriedku sa zasekla v dávkovači a preto sa úplne nerozpustila. • Voda nedokáže zmyť umývacie prostriedok z dávkovača. Uistite sa, že sprchovacie rameno nie je zablokované ani upchaté. • Uistite sa, že predmety v košoch nezabraňujú otvoreniu veka dávkovača umývacieho prostriedku.
Pachy vnútri spotrebiča.	<ul style="list-style-type: none"> • Pozrite si časť „Čistenie vnútra”.
Nánosy vodného kameňa na riade, v nádrži a na vnútornej strane dvierok.	<ul style="list-style-type: none"> • Nízka úroveň dávkovania soli, skontrolujte ukazovateľ doplnenia. • Veko zásobníka na soľ je uvoľnené. • Tvrdá voda. Pozrite si časť „Zmäkčovač vody”. • Aj pri použití kombinovaných umývacích tabliet pridajte soľ a spustite regeneráciu zmäkčovača vody. Pozrite si časť „Zmäkčovač vody”. • Ak zvyšky vodného kameňa nezmiznú, vyčistite spotrebič čistiacim prostriedkom špeciálne určeným na tento účel. • Skúste iný umývacie prostriedok. • Obráťte sa na výrobcu umývacieho prostriedku.

Problém	Možná príčina a riešenie
Matný, vyblednutý alebo poškodený riad.	<ul style="list-style-type: none"> • Uistite sa, že v spotrebiči umývate iba riad vhodný do umývačky. • Koše nakladajte a vykladajte opatrne. Pozrite si ležák o vkladani riadu. • Ľahké predmety vložte do horného koša.



Ďalšie možné príčiny nájdete v častiach „**Pred prvým použitím**“, „**Každodenné používanie**“ alebo „**Rady a tipy**“.

13. TECHNICKÉ INFORMÁCIE

Rozmery	Šírka/výška/hĺbka (mm)	446/850/615
Elektrické zapojenie ¹⁾	Napätie (V)	220 - 240
	Frekvencia (Hz)	50
Tlak pritekajúcej vody	Min. / max. bar (MPa)	0.5 (0.05) / 8 (0.8)
Prívod vody	Studená alebo horúca voda ²⁾	max. 60 °C
Kapacita	Súpravy riadu	9
Spotreba energie	Pohotovostný režim (W)	5.0
Spotreba energie	Vypnutý režim (W)	0.50

¹⁾ Ďalšie hodnoty nájdete na typovom štítku.

²⁾ Ak horúca voda pochádza z alternatívneho zdroja energie (napr. zo solárnych panelov alebo veternej energie), používajte prívod horúcej vody, aby ste znížili spotrebu energie.

14. OCHRANA ŽIVOTNÉHO PROSTREDIA

Materiály označené symbolom odovzdajte na recykláciu. . Obal hodte do príslušných kontajnerov na recykláciu. Chráňte životné prostredie a zdravie ľudí a recyklujte odpad z elektrických a elektronických spotrebičov. Nelikvidujte

spotrebiče označené symbolom spolu s odpadom z domácnosti.  Výrobok odovzdajte v miestnom recyklačnom zariadení alebo sa obráťte na obecný alebo mestský úrad.

CONTENIDO

1. INFORMACIÓN SOBRE SEGURIDAD.....	46
2. INSTRUCCIONES DE SEGURIDAD.....	47
3. DESCRIPCIÓN DEL PRODUCTO.....	49
4. PANEL DE CONTROL	49
5. PROGRAMAS.....	50
6. AJUSTES.....	52
7. OPCIONES.....	54
8. ANTES DEL PRIMER USO.....	55
9. USO DIARIO.....	57
10. CONSEJOS.....	59
11. MANTENIMIENTO Y LIMPIEZA.....	60
12. SOLUCIÓN DE PROBLEMAS.....	62
13. INFORMACIÓN TÉCNICA.....	65

PENSAMOS EN USTED

Gracias por adquirir un aparato Electrolux. Ha escogido un producto que contiene décadas de experiencia e innovación profesionales. Ingenioso y elegante, se ha diseñado pensando en usted. Así pues, siempre que lo utilice, puede tener la seguridad de que conseguirá excelentes resultados.

Bienvenido a Electrolux.

Consulte en nuestro sitio web:



Obtener consejos, folletos, soluciones a problemas e información de servicio:
www.electrolux.com/webselfservice



Registrar su producto para recibir un mejor servicio:
www.registerelectrolux.com



Adquirir accesorios, artículos de consumo y recambios originales para su aparato:
www.electrolux.com/shop

ATENCIÓN Y SERVICIO AL CLIENTE

Le recomendamos que utilice recambios originales.

Al contactar con nuestro centro autorizado de servicio técnico, cerciórese de tener la siguiente información a mano: Modelo, PNC, Número de serie.

La información se puede encontrar en la placa de características.

 Advertencia / Precaución- Información sobre seguridad

 Información general y consejos

 Información sobre el medio ambiente

Salvo modificaciones.

1. ⚠ INFORMACIÓN SOBRE SEGURIDAD

Antes de instalar y utilizar el aparato, lea atentamente las instrucciones facilitadas. El fabricante no se hace responsable de lesiones o daños producidos como resultado de una instalación o un uso incorrectos: Conserve siempre estas instrucciones en lugar seguro y accesible para futuras consultas.

1.1 Seguridad de niños y personas vulnerables

- Este aparato puede ser utilizado por niños de 8 años en adelante y personas cuyas capacidades físicas, sensoriales o mentales estén disminuidas o que carezcan de la experiencia y conocimientos suficientes para manejarlo, siempre que cuenten con las instrucciones o la supervisión sobre el uso del electrodoméstico de forma segura y comprendan los riesgos.
- No deje que los niños jueguen con el aparato.
- Mantenga los detergentes fuera del alcance de los niños.
- Mantenga a los niños y mascotas alejados del aparato cuando la puerta se encuentre abierta.
- La limpieza y mantenimiento de usuario del aparato no podrán ser realizados por niños sin supervisión.

1.2 Seguridad general

- Este aparato está concebido para utilizarse en aplicaciones domésticas y similares, tales como:
 - granjas; áreas de cocina para el personal en tiendas, oficinas y otros entornos de trabajo;
 - por clientes en hoteles, moteles, pensiones y otros entornos de tipo residencial.
- No cambie las especificaciones de este aparato.
- La presión de agua de funcionamiento (mínima y máxima) debe estar entre 0.5 (0.05) / 8 (0.8) bares (MPa)
- Respete el máximo número de ajustes de lugar de 9 .

- Si el cable eléctrico sufre algún daño, el fabricante, su servicio técnico autorizado o un profesional cualificado tendrán que cambiarlo para evitar riesgos.
- Coloque los cubiertos en el cesto para cubiertos con el filo hacia abajo o colóquelos en la bandeja de cubiertos en posición horizontal con el filo hacia abajo.
- No deje el aparato con la puerta abierta para evitar tropezar accidentalmente con ella.
- Antes de proceder con cualquier operación de mantenimiento, apague el aparato y desconecte el enchufe de la red.
- No utilice pulverizadores de agua a alta presión ni vapor para limpiar el aparato.
- Si el aparato tiene orificios de ventilación en la base, no deben cubrirse, por ejemplo con una alfombra.
- El aparato debe conectarse a la toma de agua utilizando los nuevos juegos de tubos suministrados. No se deben reutilizar los juegos de tubos antiguos.

2. INSTRUCCIONES DE SEGURIDAD

2.1 Instalación



ADVERTENCIA!

Sólo un técnico cualificado puede instalar el aparato.

- Retire todo el embalaje.
- No instale ni utilice un aparato dañado.
- No instale ni utilice el aparato en lugares con temperaturas inferiores a 0 °C.
- Siga las instrucciones de instalación suministradas con el aparato.
- Tenga cuidado al mover el aparato, porque es pesado. Utilice siempre guantes de protección y calzado cerrado.

- Asegúrese de que los parámetros de la placa de características son compatibles con los valores eléctricos del suministro eléctrico.
- Utilice siempre una toma con aislamiento de conexión a tierra correctamente instalada.
- No utilice adaptadores de enchufes múltiples ni cables prolongadores.
- Asegúrese de no provocar daños en el enchufe ni en el cable de red. Si es necesario cambiar el cable de alimentación del aparato, debe hacerlo el centro de servicio técnico autorizado.
- Conecte el enchufe a la toma de corriente únicamente cuando haya terminado la instalación. Asegúrese de tener acceso al enchufe del suministro de red una vez finalizada la instalación.
- No desconecte el aparato tirando del cable de conexión a la red. Tire siempre del enchufe.
- Este aparato cumple las directivas CEE.

2.2 Conexión eléctrica



ADVERTENCIA!

Riesgo de incendios y descargas eléctricas.

- El aparato debe conectarse a tierra.

- Solo para el R.U. e Irlanda. Este aparato se suministra con un enchufe de 13 A. Si fuera necesario cambiar el fusible del enchufe, use exclusivamente un fusible ASTA (BS 1362) de 13 A.

2.3 Conexión de agua

- No provoque daños en los tubos de agua.
- Antes de conectar a nuevas tuberías o tuberías que no se hayan usado durante mucho tiempo, o donde se hayan realizado trabajos o se hayan conectado dispositivos nuevos (contadores de agua, por ejemplo), deje correr el agua hasta que esté limpia.
- Asegúrese de que no haya fugas de agua visibles durante y después del primer uso del aparato.
- La manguera de entrada de agua tiene una válvula de seguridad y un revestimiento con un cable interno de conexión a la red.

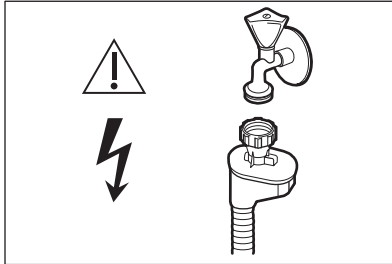

ADVERTENCIA!
Voltaje peligroso.

- Si la manguera de entrada de agua está dañada, cierre la llave de agua y

quite inmediatamente el enchufe de la toma de corriente. Póngase en contacto con el centro servicio técnico autorizado para cambiar la manguera de entrada de agua.

2.4 Uso del aparato

- No se siente ni se ponga de pie sobre la puerta abierta.
- Los detergentes para lavavajillas son peligrosos. Siga las instrucciones de seguridad del envase de detergente.
- No beba agua procedente del aparato ni juegue con ella.
- No retire la vajilla del aparato hasta que finalice el programa. Puede quedar algo de detergente en los platos.
- El aparato puede liberar vapor caliente si abre la puerta durante un programa.
- No coloque productos inflamables ni objetos mojados con productos inflamables dentro, cerca o encima del aparato.

2.5 Desecho



ADVERTENCIA!

Existe riesgo de lesiones o asfixia.

- Desconecte el aparato de la red.
- Corte el cable de conexión a la red y deséchelo.
- Retire el pestillo de la puerta para evitar que los niños y las mascotas queden encerrados en el aparato.

3. DESCRIPCIÓN DEL PRODUCTO

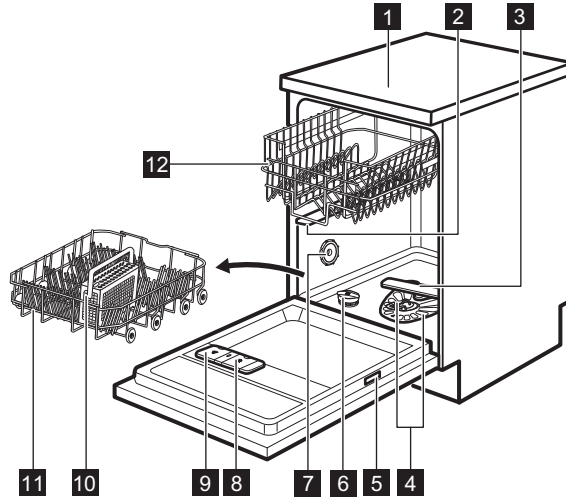

- | | |
|------------------------------------|---------------------------------------|
| 1 Encimera | 8 Dosificador de abrillantador |
| 2 Brazo aspersor intermedio | 9 Dosificador de detergente |
| 3 Brazo aspersor inferior | 10 Cesto para cubiertos |
| 4 Filtros | 11 Cesto inferior |
| 5 Placa de características | 12 Cesto superior |
| 6 Depósito de sal | |
| 7 Salida de aire | |



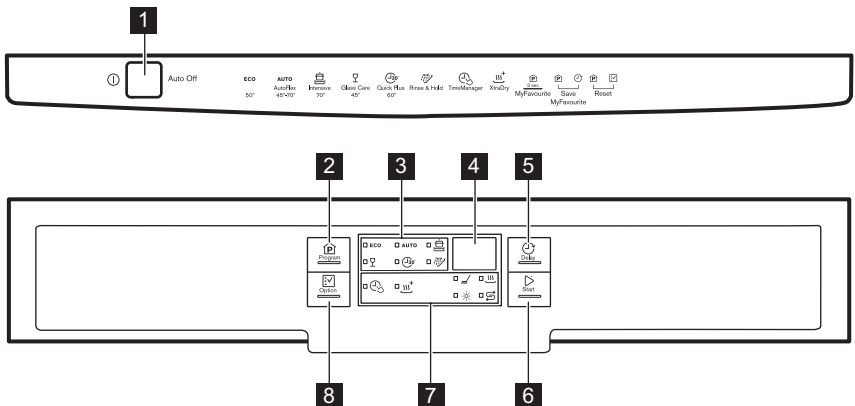



4. PANEL DE CONTROL





- | | |
|-------------------------------------|------------------------|
| 1 Botón de encendido/apagado | 2 Tecla Program |
|-------------------------------------|------------------------|

3 Indicadores de programa**4** Pantalla**5** Tecla **Delay****6** Tecla **Start****7** Indicadores**8** Tecla **Option**

4.1 Indicadores

Indicador	Descripción
	Fase de lavado. Se enciende durante la fase de lavado.
	Fase de secado. Se enciende durante la fase de secado.
	Indicador TimeManager.
	Indicador XtraDry.
	Indicador de abrillantador. Siempre está apagado mientras el programa está en funcionamiento.
	Indicador de sal. Siempre está apagado mientras el programa está en funcionamiento.

5. PROGRAMAS

Fases del	Grado de suciedad Tipo de carga	Fases del programa	Opciones
ECO 1)	<ul style="list-style-type: none"> Suciedad normal Vajilla y cubiertos 	<ul style="list-style-type: none"> Prelavado Lavado a 50 °C Aclarados Seco 	<ul style="list-style-type: none"> TimeManager XtraDry
AUTO 2)	<ul style="list-style-type: none"> Todo Vajilla, cubiertos, cacerolas y sartenes 	<ul style="list-style-type: none"> Prelavado Lavado de 45 °C a 70 °C Aclarados Seco 	<ul style="list-style-type: none"> XtraDry
	<ul style="list-style-type: none"> Suciedad intensa Vajilla, cubiertos, cacerolas y sartenes 	<ul style="list-style-type: none"> Prelavado Lavado a 70 °C Aclarados Seco 	<ul style="list-style-type: none"> TimeManager XtraDry
 3)	<ul style="list-style-type: none"> Suciedad reciente Vajilla y cubiertos 	<ul style="list-style-type: none"> Lavado a 60 °C o 65 °C Aclarados 	<ul style="list-style-type: none"> XtraDry

Fases del	Grado de suciedad Tipo de carga	Fases del programa	Opciones
	<ul style="list-style-type: none"> Suciedad normal o ligera Vajilla y cristalería finas 	<ul style="list-style-type: none"> Lavado a 45 °C Aclarados Seco 	<ul style="list-style-type: none"> XtraDry
	<ul style="list-style-type: none"> Todo 	<ul style="list-style-type: none"> Prelavado 	

1) Con este programa se consigue el uso más eficaz del agua y consumo de energía para vajillas y cubiertos con suciedad normal. (Este es el programa estándar para institutos de pruebas.)

2) El aparato detecta el tipo de suciedad y la cantidad de objetos que hay en los cestos. Ajusta automáticamente la temperatura y la cantidad del agua, el consumo de energía y la duración del programa.

3) Con este programa puede lavar una carga con suciedad reciente. Ofrece buenos resultados de lavado en poco tiempo.

4) Con este programa se puede aclarar la vajilla rápidamente para evitar que los restos de comida se adhieran a la vajilla y que se formen olores en el aparato. No utilice detergente con este programa.

5.1 Valores de consumo

Programa 1)	Agua (l)	Energía (kWh)	Duración (min)
ECO	9.9	0.777	245
AUTO	6 - 12	0.5 - 1.2	40 - 150
	11 - 13	1.0 - 1.2	130 - 150
	8	0.6 - 0.8	30
	10 - 12	0.8 - 0.9	60 - 80
	4	0.1	14

1) La presión y temperatura del agua, las variaciones del suministro de energía, las opciones y la cantidad de platos pueden alterar los valores.

5.2 Información para los institutos de pruebas

Para obtener toda la información necesaria para la prueba de rendimiento, envíe un correo electrónico a:

info.test@dishwasher-production.com

Anote el número de producto (PNC) que aparece en la placa de características.

6. AJUSTES

6.1 Modo de selección de programa y modo de usuario

Cuando el aparato está en el modo de selección de programa, es posible ajustar un programa y pasar al modo de usuario.

Ajustes disponibles en el modo de usuario:

- El nivel del descalcificador de agua según la dureza de la misma.
- La activación o desactivación de la notificación de abrillantador vacío.
- La activación o desactivación de AirDry.

Como los ajustes se guardan en el aparato, no es necesario configurarlos antes de cada ciclo.

Cómo ajustar el modo de selección de programa

El aparato se encuentra en modo de selección de programa cuando el indicador de programa **ECO** está encendido y la pantalla muestra la duración del programa.

Después de la activación, el aparato está en modo de selección de programa por defecto. En caso contrario, ajuste el modo de selección de programa de la siguiente forma:

Mantenga pulsadas simultáneamente **Program** y **Option** hasta que el aparato

se encuentre en el modo de selección de programa.

Cómo acceder al modo de usuario

Asegúrese de que el aparato se encuentra en modo de selección de programa.

Para pasar al modo de usuario, mantenga pulsados simultáneamente **Delay** y **Start** hasta que los indicadores **ECO**, **AUTO** y  parpadeen y la pantalla esté en blanco.

6.2 Descalcificador de agua

El descalcificador elimina minerales del suministro de agua, ya que podrían afectar o deteriorar el funcionamiento del aparato.

Cuanto mayor sea el contenido de dichos minerales, más dura será el agua. La dureza del agua se mide en escalas equivalentes.

El descalcificador de agua debe ajustarse en función de la dureza que presente el agua de su zona. La empresa local de suministro de agua puede indicarle el grado de dureza de la misma. Es muy importante ajustar el nivel de descalcificador para obtener un buen resultado de lavado.

Dureza agua

Grados alemanes (°dH)	Grados franceses (°fH)	mmol/l	Grados Clarke	Nivel del descalcificador del agua
47 - 50	84 - 90	8.4 - 9.0	58 - 63	10
43 - 46	76 - 83	7.6 - 8.3	53 - 57	9
37 - 42	65 - 75	6.5 - 7.5	46 - 52	8
29 - 36	51 - 64	5.1 - 6.4	36 - 45	7
23 - 28	40 - 50	4.0 - 5.0	28 - 35	6
19 - 22	33 - 39	3.3 - 3.9	23 - 27	5 1)

Grados alema- nes (°dH)	Grados fran- ceses (°fH)	mmol/l	Grados Clarke	Nivel del descal- cificador del agua
15 - 18	26 - 32	2.6 - 3.2	18 - 22	4
11 - 14	19 - 25	1.9 - 2.5	13 - 17	3
4 - 10	7 - 18	0.7 - 1.8	5 - 12	2
<4	<7	<0.7	< 5	1 2)

1) Ajuste de fábrica.

2) No utilice sal en este nivel.

Si utiliza detergente normal o tabletas múltiples (con o sin sal), ajuste el nivel de dureza de agua adecuado para mantener activo el indicador de rellenado de sal.



Las tabletas múltiples que contienen sal no son suficientemente efectivas para ablandar el agua dura.

solicitar que se rellene. Si el resultado de secado es satisfactorio usando solo tabletas múltiples, puede desactivar el aviso para rellenar el abrillantador. Sin embargo, para obtener el mejor secado, utilice siempre abrillantador.

Si utiliza detergente normal o tabletas múltiples sin abrillantador, active la notificación para mantener activo el indicador de rellenado de abrillantador.

Cómo ajustar el nivel del descalcificador de agua

Asegúrese de que el aparato se encuentra en modo de usuario.

1. Pulse **Program**.

- Los indicadores **AUTO** y  están apagados.
- El indicador **ECO** sigue parpadeando.
- La pantalla muestra el ajuste actual: p. ej., **5 L** = nivel 5.

2. Pulse **Program** repetidamente para cambiar el ajuste.

3. Pulse la tecla de encendido/apagado para confirmar el ajuste.

6.3 La notificación de abrillantador vacío

El abrillantador permite que la vajilla se seque sin rayas ni franjas.



El abrillantador se añade automáticamente durante la fase de aclarado caliente.

Cuando el depósito de abrillantador está vacío, el indicador se enciende para

Cómo desactivar la notificación del abrillantador

Asegúrese de que el aparato se encuentra en modo de usuario.

1. Pulse **Option**.

- Los indicadores **ECO** y  están apagados.
- El indicador **AUTO** sigue parpadeando.
- La pantalla muestra el ajuste actual.
 -  **d** = notificación del abrillantador activada.
 -  **d** = notificación del abrillantador desactivada.

2. Pulse **Option** para cambiar el ajuste.

3. Pulse encendido/apagado para confirmar el ajuste.

6.4 AirDry

AirDry mejora el resultado de secado con menos consumo de energía.

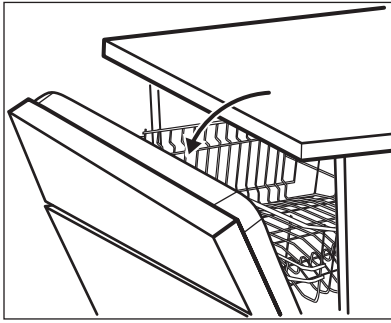

Durante la fase de secado, la puerta se abre automáticamente y permanece entreabierta.



PRECAUCIÓN!
No intente cerrar la puerta del aparato durante 2 minutos después de la apertura automática. El aparato podría dañarse.

AirDry se activa automáticamente con todos los programas excepto .

Para mejorar el rendimiento de secado, consulte la opción XtraDry o active AirDry.

7. OPCIONES



Cada vez que inicie un programa debe activar las opciones que desee. No es posible activar ni desactivar opciones con el programa en marcha.



No todas las opciones son compatibles entre sí. Si selecciona opciones no compatibles, el aparato desactiva automáticamente una o más de ellas. Solo permanecen encendidos los indicadores de las opciones aún activas.



PRECAUCIÓN!

Si algún niño tiene acceso al aparato, se recomienda desactivar AirDry, ya que la apertura de la puerta puede suponer un peligro.

Cómo desactivar AirDry

Asegúrese de que el aparato se encuentra en modo de usuario.

1. Pulse **Delay**.

- Los indicadores **ECO** y **AUTO** están apagados.
- El indicador sigue parpadeando.
- La pantalla muestra el ajuste actual: = AirDry activado.

2. Pulse **Delay** para cambiar el ajuste:

= AirDry desactivado.

3. Pulse encendido/apagado para confirmar el ajuste.

7.1 XtraDry

Active esta opción para potenciar el rendimiento de secado. Si utiliza XtraDry, la duración de algunos programas, el consumo de agua y la temperatura del último aclarado pueden verse afectados.

La opción XtraDry es permanente para todos los programas distintos de **ECO** y no es necesario seleccionarla en cada ciclo.

En los otros programas, el ajuste de XtraDry es permanente y se usa automáticamente para los siguientes ciclos. Esta configuración se puede cambiar en cualquier momento.



Cada vez que se activa **ECO**, la opción XtraDry se apaga y se debe seleccionar manualmente.

Al activar XtraDry se desactiva TimeManager y viceversa.

Cómo activar XtraDry

Pulse **Option** hasta que se encienda el indicador .

Si la opción no es aplicable al programa, el indicador correspondiente está apagado o parpadea rápidamente durante unos segundos y después se apaga.

La pantalla muestra la duración del programa actualizada.

7.2 TimeManager

Esta opción aumenta la presión y la temperatura del agua. Las fases de lavado y de secado son más cortas.

La duración total del programa disminuye aproximadamente un 50%.

Los resultados del lavado son los mismos que con la duración normal del programa. Los resultados de secado pueden disminuir.

Cómo activar TimeManager

Pulse **Option** hasta que se encienda el indicador .

Si la opción no es aplicable al programa, el indicador correspondiente está apagado o parpadea rápidamente durante unos segundos y después se apaga.

La pantalla muestra la duración del programa actualizada.

7.3 MyFavourite

Esta opción permite ajustar y guardar el programa usado con más frecuencia.

Solo se puede guardar un programa. Un nuevo ajuste cancela el anterior.

Cómo ajustar el programa MyFavourite

Mantenga pulsada la tecla **Program** hasta que se enciendan los indicadores relacionados con las opciones y el programa MyFavourite.

En la pantalla aparece la duración del programa.

Cómo guardar el programa MyFavourite

1. Ajuste el programa elegido. También puede ajustar las opciones aplicables junto con el programa.
2. Mantenga pulsadas simultáneamente **Program** y **Delay** hasta que los indicadores del programa y las opciones parpadeen unos segundos.

8. ANTES DEL PRIMER USO

1. **Asegúrese de que el nivel actual del descalcificador coincide con la dureza de su suministro de agua. De lo contrario, ajuste el nivel del descalcificador de agua.**
2. Llene el depósito de sal.
3. Llene el dosificador de abrillantador.
4. Abra la llave de paso.
5. Inicie un programa para eliminar todos los restos de procesamiento que pueda haber en el aparato. No utilice detergente ni cargue los cestos.

Después de iniciar un programa, el aparato puede tardar hasta 5 minutos en recargar la resina del descalcificador. Parece que el aparato no funciona. La fase de lavado empieza solo después de que termine este proceso. El proceso se repite periódicamente.

8.1 El depósito de sal



PRECAUCIÓN!

Utilice solo sal gruesa diseñada para lavavajillas. La sal fina aumenta el riesgo de corrosión.

La sal se utiliza para recargar la resina del descalcificador y asegurar un buen resultado de lavado en el uso diario.

Llenado del depósito de sal

1. Gire la tapa del depósito de sal hacia la izquierda y retírela.
2. Vierta 1 litro de agua en el depósito de sal (solo la primera vez).
3. Llene el depósito de sal con 1 kg de sal (hasta que esté lleno).

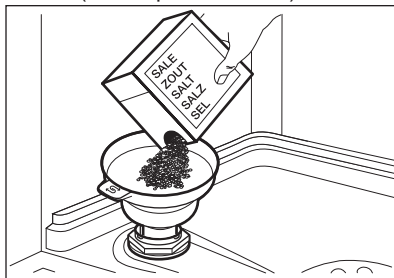

4. Agite cuidadosamente el embudo por el asa para hacer que entren los últimos granos.
5. Elimine los restos de sal que puedan haber quedado en la entrada del depósito.

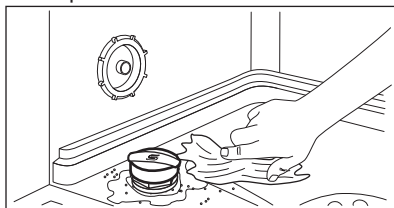

6. Gire la tapa del depósito de sal hacia la derecha para cerrar el depósito de sal.



PRECAUCIÓN!

El agua y la sal pueden salirse del depósito de sal cuando lo llena. Después de llenar el depósito de sal, inicie inmediatamente un programa para evitar la corrosión.

8.2 Cómo llenar el dosificador de abrillantador

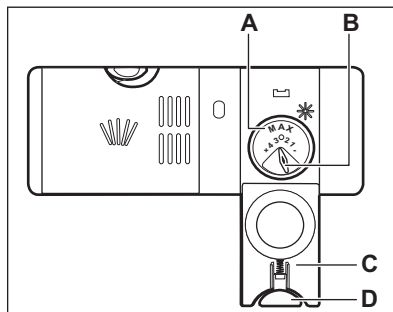
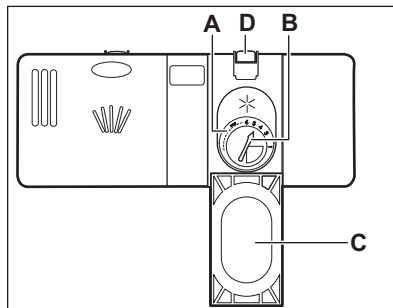

PRECAUCIÓN!

Utilice exclusivamente abrillantador diseñado específicamente para lavavajillas.

1. Pulse el botón de apertura (D) para abrir la tapa (C).
2. Vierta el abrillantador en el dosificador (A) hasta que el líquido alcance el nivel 'max'.
3. Limpie las salpicaduras de abrillantador con un paño absorbente para evitar que se forme demasiada espuma.

4. Cierre la tapa. Asegúrese de que el botón de apertura se encaja en su sitio.



Puede girar el selector de la cantidad (**B**) entre la posición 1 (menor cantidad) y la posición 4 o 6 (mayor cantidad).

9. USO DIARIO

1. Abra la llave de paso.
2. Pulse la tecla de encendido/apagado para encender el aparato.
Asegúrese de que el aparato se encuentra en modo de selección de programa.
 - Si el indicador de sal está encendido, llene el depósito.
 - Si el indicador de abrillantador está encendido, llene el dosificador de abrillantador.
3. Cargue los cestos.
4. Añada el detergente.
5. Ajuste e inicie el programa adecuado para el tipo de carga y el grado de suciedad.

9.1 Uso del detergente

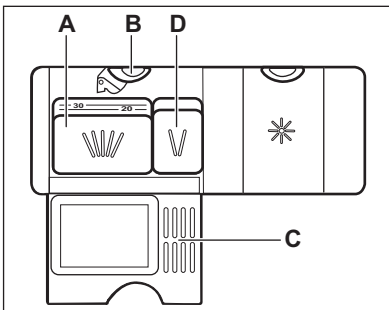
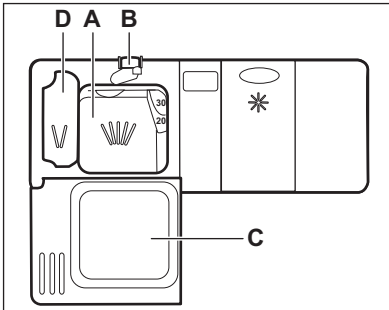

1. Pulse el botón de apertura (**B**) para abrir la tapa (**C**).
2. Coloque el detergente en polvo o pastilla en el compartimento (**A**).
3. Si el programa tiene una fase de prelavado, ponga una pequeña cantidad de detergente en el compartimento (**D**).
4. Cierre la tapa. Asegúrese de que el botón de apertura se encaja en su sitio.

9.2 Ajuste e inicio de un programa

La función Auto Off

Esta función reduce el consumo de energía desactivando automáticamente el aparato cuando no se utiliza.

La función se activa:

- 5 minutos después de terminar el programa.
- Después de 5 minutos si no se ha iniciado el programa.

Inicio de un programa

1. Pulse la tecla de encendido/apagado para encender el aparato. Asegúrese de que el aparato se encuentra en modo de selección de programa.
2. Cierre la puerta del aparato.
3. Pulse **Program** repetidamente hasta que se encienda el indicador del programa que desee seleccionar.
 - Si desea seleccionar el programa MyFavourite, mantenga pulsado **Program** hasta que se ilumine el ajuste MyFavourite.

En la pantalla se muestra la duración del programa.

4. Ajuste las opciones aplicables.
5. Pulse **Start** para iniciar el programa.

- Se enciende el indicador de la fase de lavado.
- La duración del programa empieza a disminuir en intervalos de 1 minuto.

Inicio de un programa con inicio diferido

1. Ajuste un programa.
2. Pulse repetidamente **Delay** hasta que la pantalla muestre el tiempo de retardo que desee ajustar (entre 1 y 24 horas).

Parpadea el indicador del programa seleccionado.

3. Pulse **Start**.
4. Cierre la puerta del aparato para iniciar la cuenta atrás.

Cuando finaliza la cuenta atrás, se inicia el programa y se enciende el indicador de fase de lavado.

Apertura de la puerta mientras está funcionando el aparato

Si abre la puerta mientras se realiza un programa, el aparato se detiene. Puede afectar al consumo de energía y a la duración del programa. Cuando cierre la puerta, el aparato continuará a partir del punto de interrupción.



Si la puerta se abre más de 30 segundos durante la fase de secado, el programa en funcionamiento se termina. Esto no sucede si la puerta se abre mediante la función AirDry.



No intente cerrar la puerta del aparato durante 2 minutos después de que AirDry la abra automáticamente, porque puede causar daños en el aparato. Si, después, la puerta está cerrada otros 3 minutos, el programa en curso termina.

Cancelación del inicio diferido mientras está en curso la cuenta atrás

Si cancela el inicio diferido, debe volver a ajustar el programa y las opciones.

Mantenga pulsadas simultáneamente **Program** y **Option** hasta que el aparato se encuentre en el modo de selección de programa.

Cancelación de un programa

Mantenga pulsadas simultáneamente **Program** y **Option** hasta que el aparato se encuentre en el modo de selección de programa.

Compruebe que hay detergente en el dosificador antes de iniciar un nuevo programa.

Fin del programa

Cuando haya finalizado el programa de lavado, la pantalla mostrará 0:00. Los Indicadores luminosos de fase están desactivados.

Se apagan todas las teclas salvo la de encendido / apagado.

1. Pulse la tecla de encendido/apagado o espere a que la función Auto Off desactive automáticamente el aparato. Si se abre la puerta antes de la activación de Auto Off, el aparato se desactiva automáticamente.
2. Cierre la llave de paso.

10. CONSEJOS

10.1 General

Los consejos siguientes le aseguran un resultado de limpieza de secado óptimo en el uso diario y también le ayudan a proteger el medio ambiente.

- Tire los residuos de alimentos de mayor tamaño de los platos a la basura.
- No enjuague los platos a mano. Si es necesario, utilice el programa de prelavado (en su caso) o seleccione un programa con fase de prelavado.
- Aproveche siempre todo el espacio de los cestos
- Al cargar el aparato, asegúrese de que los platos quedan totalmente al alcance de las boquillas del brazo aspersor para lavarse con el agua que expulsan. Asegúrese de que los objetos no se tocan entre sí ni se cubren unos a otros.
- Puede utilizar detergente para lavavajillas, abrillantador y sal por separado o pastillas múltiples (p. ej. "3en1", "4en1", "Todo en 1"). Siga las instrucciones que aparecen en el envoltorio.
- Seleccione el programa según el tipo de carga y el grado de suciedad. Con el programa ECO se consigue el uso más eficaz del agua y consumo de energía para vajillas y cubiertos con suciedad normal.

10.2 Utilización de sal, abrillantador y detergente

- Utilice únicamente sal, abrillantador y detergente para el lavavajillas. El aparato podría dañarse con otros productos.
- En las zonas con agua dura y muy dura, se recomienda usar solo detergente para lavavajillas (polvo, gel, pastillas que no contengan agentes adicionales), abrillantador y sal por separado para unos resultados de limpieza y secado óptimos.
- Al menos una vez al mes, realice un ciclo con un limpiador de aparatos

domésticos, especialmente apropiados para este fin.

- Las pastillas de detergente no se disuelven completamente con programas cortos. Para evitar restos de detergente en la vajilla, se recomienda usar pastillas de detergente con los programas largos.
- No utilice más cantidad de detergente de la recomendada. Consulte las instrucciones del envase del detergente.

10.3 Qué hacer si desea dejar de usar pastillas múltiples

Antes de volver a utilizar por separado detergente, sal y abrillantador, realice el procedimiento siguiente.

1. Ajuste el nivel más alto de descalcificador.
2. Asegúrese de llenar el depósito de sal y abrillantador.
3. Inicie el programa más corto con una fase de aclarado. No añada detergente ni cargue los cestos.
4. Cuando termine el programa, ajuste el descalcificador según la dureza del agua de su zona.
5. Ajuste la cantidad de abrillantador.
6. Active la notificación de abrillantador vacío.

10.4 Carga de los cestos

- Utilice el aparato exclusivamente para lavar utensilios aptos para lavavajillas.
- No coloque en el aparato utensilios de madera, cuerno, aluminio, peltre o cobre.
- No coloque en el aparato objetos que puedan absorber agua (esponjas, paños de limpieza, etc.).
- Tire a la basura los restos de alimentos más gruesos de los platos.
- Ablande los restos de comida adheridos a la vajilla.
- Coloque los objetos huecos (por ejemplo, tazas, vasos, cazuelas) boca abajo.
- Asegúrese de que los vasos no chocan entre sí.

- Coloque los cubiertos y los objetos pequeños en el cesto de cubiertos.
- Coloque los objetos ligeros en el cesto superior. Asegúrese de que los objetos no se mueven.
- Antes de iniciar un programa, compruebe que los brazos aspersores giran sin obstrucción.

10.5 Antes del inicio de un programa

Compruebe que:

- Los filtros están limpios y bien instalados.
- La tapa del depósito de sal está apretada.
- Los brazos aspersores no están obstruidos.
- Hay abrillantador y sal para lavavajillas (a menos que utilice pastillas múltiples).

- La posición de los objetos en los cestos es correcta.
- El programa es adecuado para el tipo de carga y el grado de suciedad.
- Se utiliza la cantidad correcta de detergente.

10.6 Descarga de los cestos

1. Deje enfriar la vajilla y cristalería antes de retirarla del aparato. Los artículos calientes son sensibles a los golpes.
2. Vacíe primero el cesto inferior y a continuación el superior.

i Al final del programa puede haber restos de agua en los laterales y en la puerta del aparato.

11. MANTENIMIENTO Y LIMPIEZA



ADVERTENCIA!

Antes de proceder con el mantenimiento, apague el aparato y desconecte el enchufe de la red.



Los filtros sucios y los brazos aspersores obstruidos reducen la calidad del lavado. Revíselos periódicamente y, si es necesario, límpielos.

11.1 Limpieza de los filtros

El sistema de filtro está hecho de 3 piezas.

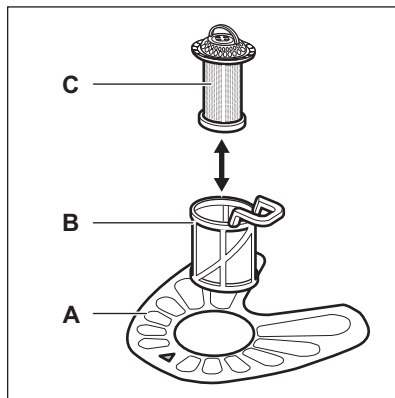

1. Gire el filtro (B) hacia la izquierda y extráigalo.

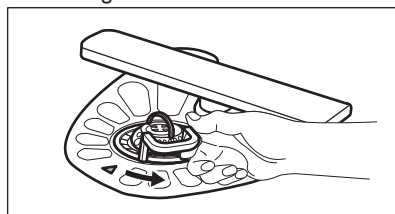

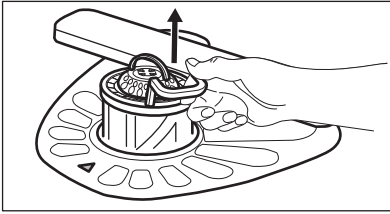

2. Extraiga el filtro (C) del filtro (B).
3. Retire el filtro plano (A).

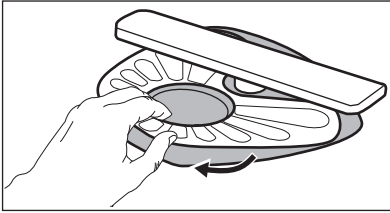

4. Lave los filtros.

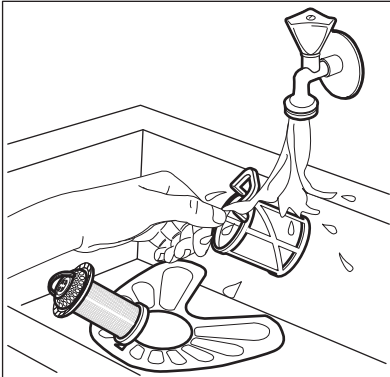

5. Asegúrese de que no haya restos de comida ni suciedad alrededor del borde del sumidero.
6. Vuelva a colocar el filtro plano (A). Asegúrese de que esté bien colocado bajo las 2 guías.

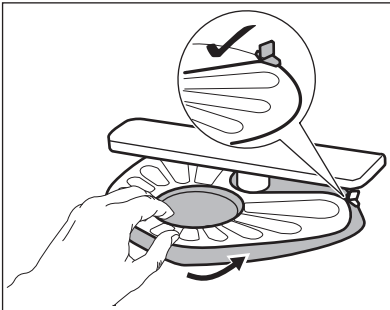

7. Vuelva a montar los filtros (B) y (C).

8. Vuelva a colocar el filtro (B) en el filtro plano (A). Gírelo hacia la derecha hasta que encaje.

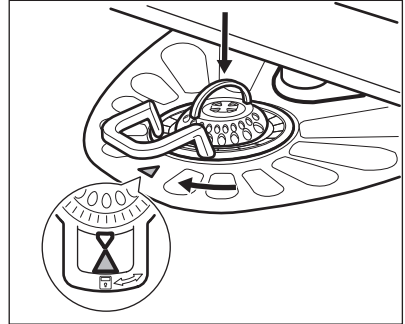

PRECAUCIÓN!

Una posición incorrecta de los filtros puede dañar el aparato y provocar resultados de lavado no satisfactorios.

11.2 Limpieza de los brazos aspersores

No retire los brazos aspersores. Si los orificios de los brazos aspersores se taponan, retire la suciedad restante con un objeto afilado.

11.3 Limpieza del exterior

- Limpie el aparato con un paño suave humedecido.
- Utilice solo detergentes neutros.
- No utilice productos abrasivos, estropajos duros ni disolventes.

11.4 Limpieza del interior

- Limpie cuidadosamente el aparato, incluida la junta de goma de la puerta, con un paño húmedo.
- Si normalmente utiliza programas de corta duración, estos pueden dejar depósitos de grasa y sarro en el interior del aparato. Para evitarlo, se recomienda utilizar programas de larga duración al menos dos veces al mes.
- Para mantener el funcionamiento óptimo del aparato, se recomienda utilizar un producto específico de limpieza mensual para lavavajillas.

Siga atentamente las instrucciones del envase del producto.

12. SOLUCIÓN DE PROBLEMAS

Si el aparato no se pone en marcha o se detiene durante el funcionamiento, compruebe si puede resolver el problema con ayuda de la información de la tabla antes de ponerse en contacto con el servicio técnico.



ADVERTENCIA!

Las reparaciones incorrectas pueden acarrear riesgos graves para la seguridad del usuario. Todas las reparaciones debe llevarlas a cabo personal cualificado.

Algunos fallos de funcionamiento se indican en la pantalla con un código de alarma.

La mayoría de los problemas que pueden surgir se resuelven sin necesidad de ponerse en contacto con el Centro de servicio técnico.

Problema y código de alarma	Causa y soluciones posibles
No se puede encender el aparato.	<ul style="list-style-type: none"> • Asegúrese de que el enchufe esté conectado a la toma de corriente. • Asegúrese de que no hay ningún fusible dañado en la caja de fusibles.
El programa no se pone en marcha.	<ul style="list-style-type: none"> • Asegúrese de que la puerta del aparato esté cerrada. • Pulse Start. • Si se ha ajustado el inicio diferido, cancele el ajuste o espere hasta el final de la cuenta atrás. • El aparato ha iniciado el proceso de recarga de resina dentro del descalcificador de agua. La duración total del proceso es de aproximadamente 5 minutos.
El aparato no carga agua. La pantalla muestra <i>10</i> o <i>11</i> .	<ul style="list-style-type: none"> • Compruebe que el grifo esté abierto. • Asegúrese de que la presión del agua no sea demasiado baja. Solicite información a la compañía local de suministro de agua. • Compruebe que el grifo no esté obstruido. • Asegúrese de que el filtro de la manguera de entrada no está obstruido. • Asegúrese de que la manguera de entrada no esté doblada ni retorcida.
El aparato no desagua. La pantalla muestra <i>20</i> .	<ul style="list-style-type: none"> • Compruebe que el desagüe no esté obstruido. • Asegúrese de que el filtro de la manguera de salida no está obstruido. • Compruebe que el filtro de desagüe no está obstruido. • Asegúrese de que el tubo de desagüe no esté doblado ni retorcido.

Problema y código de alarma	Causa y soluciones posibles
<p>El dispositivo contra inundación se ha puesto en marcha. La pantalla muestra 30.</p>	<ul style="list-style-type: none"> • Cierre el grifo y póngase en contacto con el Centro de servicio técnico.
<p>El aparato se detiene y se pone en marcha más veces durante el funcionamiento.</p>	<ul style="list-style-type: none"> • Esto es correcto. Proporciona resultados de limpieza óptimos y ahorra energía.
<p>El programa dura demasiado.</p>	<ul style="list-style-type: none"> • Seleccione la opción TimeManager para acortar la duración del programa. • Si se ha ajustado la opción de inicio diferido, cancele el retardo o espere hasta el final de la cuenta atrás.
<p>En la pantalla aumenta el tiempo restante y llega casi hasta el fin de la duración del programa.</p>	<ul style="list-style-type: none"> • No se trata de un defecto. El aparato funciona correctamente.
<p>Es necesario volver a ajustar siempre las opciones del programa.</p>	<ul style="list-style-type: none"> • Para guardar su configuración favorita, use la opción MyFavourite.
<p>Pequeña fuga en la puerta del aparato.</p>	<ul style="list-style-type: none"> • El aparato no está nivelado. Afloje o apriete las patas ajustables (en su caso). • La puerta del aparato no está centrada en la cuba. Ajuste la pata trasera (en su caso).
<p>Cuesta cerrar la puerta del aparato.</p>	<ul style="list-style-type: none"> • El aparato no está nivelado. Afloje o apriete las patas ajustables (en su caso). • Hay partes de la vajilla que sobresalen de los cestos.
<p>Sonidos de traqueteo o golpeteo dentro del aparato.</p>	<ul style="list-style-type: none"> • La vajilla no está colocada correctamente en los cestos. Consulte el folleto sobre carga del cesto. • Asegúrese de que los brazos aspersores pueden rotar libremente.
<p>El aparato dispara el disyuntor.</p>	<ul style="list-style-type: none"> • No hay amperaje suficiente para todos los aparatos que están en funcionamiento. Compruebe el amperaje de la caja de enchufe y la capacidad del medidor o apague alguno de los aparatos que esté usando. • Fallo eléctrico interno del aparato. Póngase en contacto con un servicio técnico autorizado.



Consulte otras posibles causas en "**Antes del primer uso**", "**Uso diario**" o "**Consejos**".

vuelve a producir, póngase en contacto con un Centro de servicio técnico.

Para los códigos de alarma no descritos en la tabla, póngase en contacto con un Centro de servicio técnico.

Una vez comprobado el aparato, desactive y actívelo. Si el problema se

12.1 Los resultados del lavado y el secado no son satisfactorios

Problema	Causa y soluciones posibles
Mal resultado de lavado.	<ul style="list-style-type: none"> • Consulte "Uso diario", "Consejos" y el folleto sobre cómo cargar el cesto. • Utilice programas de lavado más intensos. • Limpie las boquillas del brazo aspersor y el filtro. Consulte "Mantenimiento y limpieza".
Malos resultados de secado.	<ul style="list-style-type: none"> • Se ha dejado la vajilla demasiado tiempo dentro del aparato cerrado. • No hay abrillantador o la dosificación del abrillantador es insuficiente. Ajuste el dosificador de abrillantador en un nivel más alto. • Los objetos de plástico deben secarse con un paño. • Para obtener el mejor rendimiento de secado, active la opción XtraDry y ajuste AirDry. • Recomendamos que siempre utilice abrillantador, incluso en combinación con tabletas múltiples.
Hay rayas o películas azulas en vasos y platos.	<ul style="list-style-type: none"> • La dosificación del abrillantador es demasiado alta. Ajuste más bajo el nivel de abrillantador. • La cantidad de detergente es demasiada.
Hay manchas y gotas de agua en vajilla y cristalería.	<ul style="list-style-type: none"> • La dosificación del abrillantador es insuficiente. Ajuste más alto el nivel de abrillantador. • La calidad del abrillantador podría ser la causa.
La vajilla está mojada.	<ul style="list-style-type: none"> • Para obtener el mejor rendimiento de secado, active la opción XtraDry y ajuste AirDry. • El programa no tiene una fase de secado o la tiene con una temperatura baja. • El dosificador de abrillantador está vacío. • La calidad del abrillantador podría ser la causa. • La calidad de las tabletas de detergente podría ser la causa. Pruebe con una marca diferente o active el dosificador del abrillantador y utilice éste junto con las tabletas de detergente.
El interior del aparato está mojado.	<ul style="list-style-type: none"> • Esto no es un defecto del aparato, se debe a que la humedad del aire se condensa en las paredes.
Espuma inusual durante el lavado.	<ul style="list-style-type: none"> • Utilice solo detergentes adecuados para lavavajillas. • Hay una fuga en el dosificador de abrillantador. Póngase en contacto con un servicio técnico autorizado.
Rastros de óxido en los cubiertos.	<ul style="list-style-type: none"> • Hay demasiada sal en el agua de lavado. Consulte "El descalcificador de agua". • Se han mezclado cubiertos de plata y acero inoxidable. No ponga juntos los cubiertos de plata y acero inoxidable.

Problema	Causa y soluciones posibles
Quedan restos de detergente en el dosificador al final del programa.	<ul style="list-style-type: none"> • La pastilla de detergente se ha quedado pegada en el dosificador y no se ha disuelto totalmente en el agua. • El agua no puede disolver el detergente que hay en el dosificador. Compruebe que el brazo aspersor superior no esté bloqueado o atascado. • Asegúrese de que los objetos de los cestos no impiden que se abra la tapa del dosificador de detergente.
Olores en el interior del aparato.	<ul style="list-style-type: none"> • Consulte "Limpieza interna".
Depósitos calcáreos en la vajilla, la cuba y el interior de la puerta.	<ul style="list-style-type: none"> • El nivel de sal es bajo, consulte el indicador de rellenado. • La tapa del depósito de sal está suelta. • El agua del grifo es dura. Consulte "El descalcificador de agua". • Aunque emplee pastillas múltiples, use sal y ajuste la regeneración del descalcificador de agua. Consulte "El descalcificador de agua". • Si sigue habiendo depósitos de cal, utilice limpiadores para aparatos domésticos, que son especialmente apropiados para este fin. • Pruebe con otro detergente. • Contacte con el fabricante del detergente.
Vajilla mate, descolorida o agrietada.	<ul style="list-style-type: none"> • Asegúrese de lavar en el aparato únicamente objetos aptos para lavavajillas. • Cargue y descargue con cuidado el cesto. Consulte el folleto sobre carga del cesto. • Coloque los objetos delicados en el cesto superior.



Consulte otras posibles causas en "**Antes del primer uso**", "**Uso diario**" o "**Consejos**".

13. INFORMACIÓN TÉCNICA

Medidas	Ancho / alto / fondo (mm)	446/850/615
Conexión eléctrica 1)	Voltaje (V)	220 - 240
	Frecuencia (Hz)	50
Presión del suministro de agua	Mín. / máx. bares (MPa)	0.5 (0.05) / 8 (0.8)
Suministro de agua	Agua fría o caliente 2)	máx. 60 °C
Capacidad	Cubiertos	9

Consumo de potencia	Modo encendido (W)	5.0
Consumo de potencia	Modo apagado (W)	0.50

1) Consulte los demás valores en la placa de características.

2) Si el agua caliente procede de una fuente de energía alternativa (por ejemplo, paneles solares, energía eólica), utilice la toma de agua caliente para reducir el consumo de energía.

14. ASPECTOS MEDIOAMBIENTALES

Recicle los materiales con el símbolo . Coloque el material de embalaje en los contenedores adecuados para su reciclaje. Ayude a proteger el medio ambiente y la salud pública, así como a reciclar residuos de aparatos eléctricos y

electrónicos. No deseche los aparatos marcados con el símbolo  junto con los residuos domésticos. Lleve el producto a su centro de reciclaje local o póngase en contacto con su oficina municipal.

www.electrolux.com/shop



156921870-A-382017

