



LV Trauku mazgājamā mašīna
LT Indaplovė

Lietošanas instrukcija
Naudojimo instrukcija

2
24



Electrolux

SATURS

1. DROŠĪBAS INFORMĀCIJA.....	3
2. DROŠĪBAS NORĀDĪJUMI.....	4
3. IERĪCES APRAKSTS.....	6
4. VADĪBAS PANELIS	6
5. PROGRAMMAS.....	7
6. IESTATĪTIE PARAMETRI.....	9
7. FUNKCIJAS.....	11
8. PIRMS PIRMĀS LIETOŠANAS REIZES.....	12
9. IZMANTOŠANA IKDIENĀ.....	14
10. PADOMI UN IETEIKUMI.....	16
11. KOPŠANA UN TĪRĪŠANA.....	17
12. PROBLĒMRISINĀŠANA.....	19
13. TEHNISKĀ INFORMĀCIJA.....	23

MĒS DOMĀJAM PAR JUMS

Pateicamies, ka iegādājāties Electrolux ierīci. Ierīces ražošanā un modernizēšanā uzkrāta gadu desmitiem ilga pieredze. Tā radīta pārdomāta un mūsdienīga, tieši kā jums. Katru reizi to lietojot, varat būt pārliecināti, ka gūsiet labus rezultātus. Laipni lūdzam Electrolux!

Apmeklējiet mūsu mājas lapu:



Atrodiet lietošanas padomus, brošūras, informāciju par traucējumu novēršanu un apkopi:

www.electrolux.com/webselfservice



Reģistrējiet savu produktu, lai uzlabotu pakalpojumu:

www.registerelectrolux.com



legādājieties ierīcei oriģinālās rezerves daļas, materiālus un piederumus:

www.electrolux.com/shop

KLIENTU APKALPOŠANA UN PAKALPOJUMI

Iesakām izmantot oriģinālās rezerves daļas.

Sazinoties ar apkalpes dienestu, pārliecinieties, vai jums ir šādi dati: Modelis, izstrādājuma Nr., sērijas numurs.

Šo informāciju var atrast tehnisko datu plāksnītē.

 Drošības informācija brīdinājumam un piesardzībai

 Vispārēja informācija un padomi

 Informācija par apkārtējo vidi

Izmaiņu tiesības rezervētas.

1. ⚠️ DROŠĪBAS INFORMĀCIJA

Pirms ierīces uzstādīšanas un lietošanas rūpīgi izlasiet pievienotos norādījumus. Ražotājs neatbild par savainojumiem un bojājumiem, kas radušies ierīces nepareizas uzstādīšanas vai izmantošanas rezultātā. Glabājiet šīs instrukcijas drošā, pieejamā vietā, lai tās varētu izmantot nākotnē.

1.1 Bērnu un nespējīgu cilvēku drošība

- Ierīci var izmantot bērni no 8 gadu vecuma un cilvēki ar traucējumiem, ja viņiem sniegti norādījumi un/vai nodrošināta uzraudzība attiecībā uz drošu ierīces izmantošanu un viņi saprot iespējamus riskus.
- Neļaujiet bērniem rotaļāties ar ierīci.
- Glabājiet mazgāšanas līdzekļus bērniem nepieejamās vietās.
- Neļaujiet bērniem un mājdzīvniekiem atrasties ierīces durvju tuvumā, ja tās ir atvērtas.
- Bērni nedrīkst tīrīt ierīci un veikt tās apkopi bez uzraudzības.

1.2 Vispārīgi drošības norādījumi

- Ierīce paredzēta izmantošanai mājsaimniecībā un līdzīgiem mērķiem, piemēram:
 - lauku mājās, darbinieku virtuves zonās veikalos, birojos un citās darba vietās;
 - viesu lietošanai viesnīcās, moteļos, privātajās viesnīcās un citās apdzīvojamās vidēs.
- Nemainiet šīs ierīces specifikācijas.
- Ūdens darba spiedienam (minimālajam un maksimālajam) ir jābūt starp 0.5 (0.05) / 8 (0.8) bāriem (Mpa)
- Ievērojiet maksimālo 9 vietu iestatījumu skaitu.
- Ja elektrības padeves vads ir bojāts, lai izvairītos no nelaiemes gadījumiem, to jānomaina ražotājam,

autorizētajam servisa centram vai kvalificētam speciālistam.

- Nažus un citus galda piederumus ar asiem galiem galda piederumu grozā ievietojiet ar asajiem galiem uz leju vai horizontālā stāvoklī.
- Lai novērstu pakļupšanu, neatstājiet atvērtas ierīces durvis bez uzraudzības.
- Pirms apkopes izslēdziet ierīci un atvienojiet spraudkontakta no elektrotīkla.
- Ierīces tīrīšanai neizmantojiet augstspiediena ūdens strūklu un/vai tvaiku.
- Ventilācijas atveres pamatnē (ja tādas ir) nedrīkst aizsegt ar paklāju.
- Ierīci pievieno ūdens padevei ar pievienotajiem jaunajiem šļūtenu komplektiem. Jau lietotu cauruļu komplektus nedrīkst izmantot atkārtoti.

2. DROŠĪBAS NORĀDĪJUMI

2.1 Uzstādīšana

- Noņemiet visu iepakojumu.
- Neuzstādiet un nelietojiet bojātu ierīci.
- Neuzstādiet un nelietojiet ierīci vietā, kur temperatūra ir zemāka par 0 °C.
- Ievērojiet kopā ar ierīci piegādātos uzstādīšanas norādījumus.

2.2 Elektriskais savienojums



BRĪDINĀJUMS!

Var izraisīt ugunsgrēku un elektrošoku.

- Ierīce jābūt iezemētai.
- Pārlicinieties, ka informācija uz tehnisko datu plāksnītes atbilst jūsu elektrosistēmas parametriem. Ja neatbilst, sazinieties ar elektriķi.
- Vienmēr izmantojiet pareizi uzstādītu, drošu kontaktligzdu.
- Nelietojiet daudzkontakta adapterus vai pagarinātājus.
- Rīkojieties uzmanīgi, lai nesabojātu kontaktspraudni un strāvas vadu. Ja iekārtas elektropadeves kabeli nepieciešams nomainīt, to jāveic tuvākajā autorizētajā servisa centrā.

- Pieslēdziet kontaktspraudni kontaktligzdai tikai uzstādīšanas beigās. Pārbaudiet, vai pēc uzstādīšanas kontaktspraudnim var brīvi piekļūt.
- Nekad neatslēdziet ierīci no tīkla, velkot aiz barošanas kabeļa. Vienmēr velciet aiz spraudkontakta.
- Ierīce atbilst Eiropas Savienības direktīvām.
- Tikai Lielbritānijai un Īrijai. Ierīcei ir 13 ampēru kontaktspraudnis. Ja nepieciešams nomainīt drošinātāju kontaktspraudnī, izmantojiet šādu drošinātāju: 13 amp ASTA (BS 1362).

2.3 Ūdens padeves pieslēgšana

- Nesabojājiet ūdens šļūtenes.
- Pirms pievienošanas jaunām caurulēm, ilgāku laiku neizmantojam caurulēm, labotām caurulēm vai caurulēm, kurām pievienotas jaunas ierīces (ūdens skaitītāji u.c.), ļaujiet ūdenim tecēt, kamēr tas ir tīrs un skaidrs.

- Pārbaudiet, vai nav redzamas ūdens noplūdes pirmās ierīces lietošanas reizes laikā un pēc tās.
- Ūdens ieplūdes šļūtene aprīkota ar drošības vārstu un apšuvumu ar iekšēju elektrības kabeli.

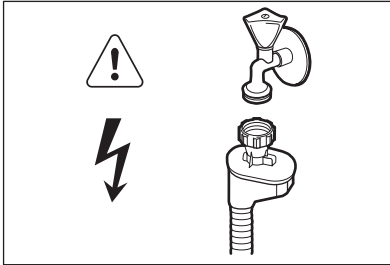

BRĪDINĀJUMS!

Bīstams spriegums.

- Ja ūdens ieplūdes šļūtene ir bojāta, nekavējoties aizveriet ūdens krānu un atvienojiet kontaktdakšu no elektroīkla kontaktligzdas. Sazinieties ar autorizētu servisa centru, lai nomainītu ūdens ieplūdes šļūteni.

2.4 Pielietojums

- Nesēdiet un nekāpiet uz atvērtām ierīces durvīm.

- Trauku mazgājamās mašīnas mazgāšanas līdzekļi ir bīstami. Ievērojiet uz mazgāšanas līdzekļa iesaiņojuma minētos drošības norādījumus.
- Nedzeriet un nespēlējieties ar ierīcē esošo ūdeni.
- Neizņemiet no ierīces traukus, kamēr programma nav beigusies. Uz traukiem var būt mazgāšanas līdzeklis.
- Programmas izpildes laikā, atverot ierīces durvis, pa tām var izplūst karsts tvaiks.
- Neievietojiet ierīcē, neturiet tās tuvumā vai uz tās viegli uzliesmojošas vielas vai ar viegli uzliesmojošām vielām piesūcinātus priekšmetus.

2.5 Ierīces utilizācija



BRĪDINĀJUMS!

Pastāv savainošanās vai nosmakšanas risks.

- Atvienojiet ierīci no elektropadeves.
- Nogrieziet elektrisko kabeli un izmetiet to.
- Izņemiet durvju aizturi, lai novērstu bērnu vai dzīvnieku ieslēgšanu ierīcē.

3. IERĪCES APRAKSTS

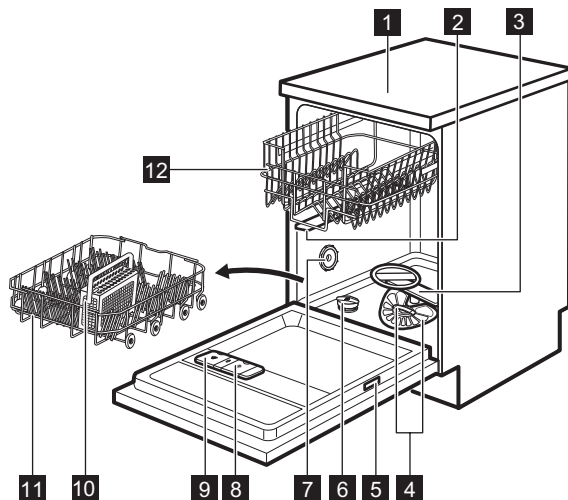

- | | |
|-------------------------------------|---------------------------------------|
| 1 Darba virsma | 8 Skalošanas līdzekļa dozators |
| 2 Augšējais izsmidzinātājs | 9 Mazgāšanas līdzekļa dozators |
| 3 Apakšējais izsmidzinātājs | 10 Galda piederumu grozs |
| 4 Filtri | 11 Apakšējais grozs |
| 5 Datu plāksnīte | 12 Augšējais grozs |
| 6 Specializētās sāls tvertne | |
| 7 Gaisa atvere | |

4. VADĪBAS PANELIS

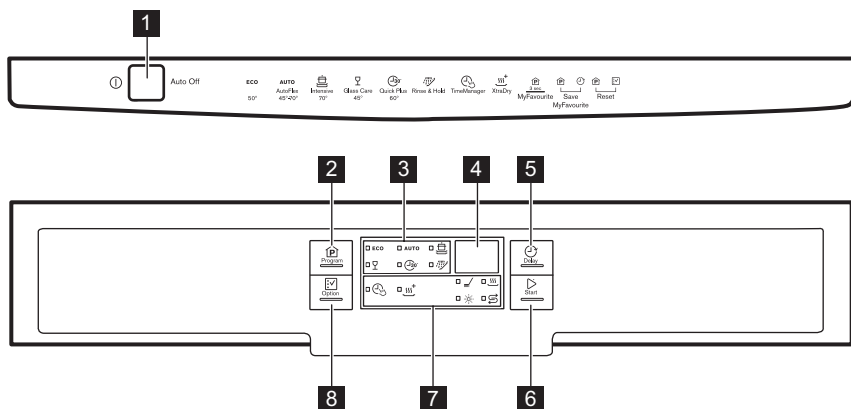

- | | |
|---|---------------------------|
| 1 Ieslēgšanas/izslēgšanas taustiņš | 2 Program taustiņš |
|---|---------------------------|

3 Programmu indikatori

4 Displejs







5 Delay taustiņš

6 Start taustiņš

7 Indikatori



8 Option taustiņš

4.1 Indikatori

Indikators	Apraksts
	Mazgāšanas fāze. Iedegas mazgāšanas fāzes darbības laikā.
	Žāvēšanas fāze. Iedegas žāvēšanas fāzes darbības laikā.
	TimeManager indikators.
	XtraDry indikators.
	Skalošanas līdzekļa indikators. Programmas darbības laikā tas vienmēr ir izslēgts.
	Specializētās sāls indikators. Programmas darbības laikā tas vienmēr ir izslēgts.

5. PROGRAMMAS

Programmas	Netīrības pakāpe Ielādes veids	Programmas fāzes	Iespējas
ECO 1)	<ul style="list-style-type: none"> Vidēji netīri Ēdienu gatavošanas trauki un galda piederumi 	<ul style="list-style-type: none"> Mērcēšana Mazgāšana 50 °C Skalošana Žāvēšana 	<ul style="list-style-type: none"> TimeManager XtraDry
AUTO 2)	<ul style="list-style-type: none"> Visi Ēdienu gatavošanas trauki, galda piederumi, katli un pannas 	<ul style="list-style-type: none"> Mērcēšana Mazgāšana 45 °C līdz 70 °C Skalošana Žāvēšana 	<ul style="list-style-type: none"> XtraDry
	<ul style="list-style-type: none"> Ļoti netīri Ēdienu gatavošanas trauki, galda piederumi, katli un pannas 	<ul style="list-style-type: none"> Mērcēšana Mazgāšana 70° C Skalošana Žāvēšana 	<ul style="list-style-type: none"> TimeManager XtraDry

Programmas	Netīrības pakāpe Ielādes veids	Programmas fāzes	Iespējas
 3)	<ul style="list-style-type: none"> Nepiekaluši netīrumi Ēdienu gatavošanas trauki un galda piederumi 	<ul style="list-style-type: none"> Mazgāšana 60 °C vai 65 °C Skalošana 	<ul style="list-style-type: none"> XtraDry
	<ul style="list-style-type: none"> Vidēji vai nedaudz netīri Trausli trauki un stikla trauki 	<ul style="list-style-type: none"> Mazgāšana 45 °C Skalošana Žāvēšana 	<ul style="list-style-type: none"> XtraDry
 4)	<ul style="list-style-type: none"> Visi 	<ul style="list-style-type: none"> Mērcēšana 	





1) Mazgājot vidēji netīrus traukus un galda piederumus ar šo programmu, vislietderīgāk tiek patērēts ūdens un enerģija. (Šī ir standarta programma pārbaudes institūcijām).

2) Ierīce nosaka netīrības pakāpi un grozos ievietoto priekšmetu daudzumu. Tā automātiski pielāgo ūdens temperatūru un daudzumu, elektroenerģijas patēriņu un programmas ilgumu.

3) Ar šo programmu var mazgāt traukus, kuri nav piekaluši. Tas dod labus rezultātus īsā laikā.

4) Ar šo programmu var ātri noskalot traukus, lai novērstu ēdiena palieku pielīšanu pie traukiem un smaku veidošanos ierīcē. Izvēloties šo programmu, neizmantojiet mazgāšanas līdzekli.

5.1 Patēriņa lielumi

Programma 1)	Ūdens (l)	Enerģija (kWh)	Darbības laiks (min.)
ECO	9,9	0.625	240
AUTO	6 - 12	0.5 - 1.2	40 - 150
	11 - 13	1.0 - 1.2	130 - 150
	8	0.6 - 0.8	30 - 40
	10 - 12	0.8 - 0.9	60 - 80
	4	0.1	14

1) Lielumi var mainīties atkarībā no ūdens spiediena un temperatūras, strāvas padeves parametriem, izvēlētajām iespējām, kā arī no ievietotā trauku daudzuma.

5.2 Informācija pārbaudes iestādēm

Lai saņemtu visu nepieciešamo informāciju par pārbaudi efektivitāti, sūtiet e-pastu uz:

info.test@dishwasher-production.com

Pierakstiet izstrādājuma numuru (PNC), kas norādīts uz datu plāksnītes.

6. IESTATĪTIE PARAMETRI

6.1 Programmas izvēles režīms un lietotāja režīms

Kad ierīce ir programmas izvēles režīmā, ir iespējams iestatīt programmu un ieiet lietotāja režīmā.

Lietotāja režīmā var mainīt šādus iestatījumus:

- Ūdens mīkstinātāja līmeni atbilstoši ūdens cietībai.
- Programmas beigas skaņas signālu aktivizēšanu vai deaktivizēšanu.
- Tukša skalošanas līdzekļa dozatora brīdinājuma aktivizēšanu vai deaktivizēšanu.
- AirDry aktivizēšanu vai deaktivizēšanu.

Šie iestatījumi tiek saglabāti līdz nākošajai to maiņai.

Programmu izvēles režīma iestatīšana

Ierīce ir programmas izvēles režīmā, ja ir izgaismots **ECO** programmas

indikators un displejā ir redzams programmas ilgums.

Kad ierīce tiek ieslēgta, parasti tā būs programmu izvēles režīmā. Taču, ja tas nenotiek, jūs varat iestatīt programmu izvēles režīmu šādi:

Vienlaicīgi nospiediet un turiet **Program** un **Option**, līdz ierīce ir programmas izvēles režīmā.

6.2 Ūdens mīkstinātājs

Ūdens mīkstinātājs atdala ūdenī esošās minerālvielas, kas nelabvēlīgi ietekmē mazgāšanas rezultātus un ierīci.

Jo augstāks ir šo minerālvielu saturs ūdenī, jo tas ir cietāks. Ūdens cietība tiek mērīta skaitliskā izteiksmē.

Ierīce ūdens mīkstināšanai jāneregulē atbilstoši ūdens cietībai vietā, kur ierīce ir uzstādīta. Jūsu vietējais ūdens apgādes dienests varēs sniegt sīkāku informāciju par jums piegādātā ūdens cietību. Svarīgi iestatīt pareizu ūdens mīkstinātāja līmeni, lai nodrošinātu labus mazgāšanas rezultātus.

Ūdens cietība

Vācu mērlieumi (°dH)	Franču mērlieumi (°fH)	mmol/l	Klārka grādi	Ūdens mīkstinātāja līmenis
47 - 50	84 - 90	8.4 - 9.0	58 - 63	10
43 - 46	76 - 83	7.6 - 8.3	53 - 57	9
37 - 42	65 - 75	6.5 - 7.5	46 - 52	8
29 - 36	51 - 64	5.1 - 6.4	36 - 45	7
23 - 28	40 - 50	4.0 - 5.0	28 - 35	6
19 - 22	33 - 39	3.3 - 3.9	23 - 27	5 ¹⁾
15 - 18	26 - 32	2.6 - 3.2	18 - 22	4
11 - 14	19 - 25	1.9 - 2.5	13 - 17	3
4 - 10	7 - 18	0.7 - 1.8	5 - 12	2
<4	<7	<0.7	< 5	1 ²⁾

¹⁾ Rūpnīcas iestatījumi.

²⁾ Šajā līmenī nelietojiet sāli.





Ja izmantojat standarta mazgāšanas līdzekli vai kombinētās mazgāšanas līdzekļa tabletes (ar sāli vai bez sāls), iestatiet pareizu ūdens cietības līmeni, lai saglabātu aktīvu sāls atkārtotas iepildīšanas indikatoru.



Kombinētās mazgāšanas līdzekļa tabletes, kas satur sāli, nav pietiekoši efektīvas, lai mīkstinātu cietu ūdeni.

Kā iestatīt ūdens mīkstinātāja līmeni

Ierīcei jābūt programmas izvēles režīmā.

1. Lai ieeitu lietotāja režīmā, vienlaicīgi nospiediet un turiet **Delay** un **Start**, līdz sāk mirgot **ECO, AUTO**,  un  indikatori un displejs ir tukšs.
2. Nospiediet **Program**.
 - Indikatori **AUTO**,  un  nodziest.
 - Indikators **ECO** turpina mirgot.
 - Displejs rāda pašreizējo iestatījumu: piem., **5 L = 5** līmenis.
3. Lai mainītu iestatījumu, atkārtoti nospiediet **Program**.
4. Piespiediet ieslēgšanas/izslēgšanas taustiņu, lai apstiprinātu iestatījumu.

6.3 Paziņojums par tukšu skalošanas līdzekļa nodalījumu

Lietojot skalošanas līdzekli, uz traukiem neparādīsies traipi un svītras.





Skalošanas līdzeklis tiek automātiski padots karstās skalošanas fāzes laikā.

Kad skalošanas līdzekļa nodalījums ir tukšs, skalošanas līdzekļa indikators ieslēdzas, ziņojot par nepieciešamību uzpildīt skalošanas līdzekli. Ja izmantojat kombinētā mazgāšanas līdzekļa tabletes, kas satur skalošanas līdzekli, un jūs apmierina žāvēšanas rezultāts, jūs varat izslēgt paziņošanu par skalošanas līdzekļa uzpildīšanu. Tomēr mēs iesakām jums vienmēr izmantot skalošanas līdzekli labākam žāvēšanas rezultātam.

Ja izmantojat standarta mazgāšanas līdzekli vai kombinētā mazgāšanas līdzekļa tabletes bez skalošanas līdzekļa, aktivizējiet paziņošanu, lai skalošanas līdzekļa uzpildīšanas indikators būtu aktīvs.

Kā izslēgt brīdinājumu par tukšu skalošanas līdzekļa dozatoru

Ierīcei jābūt programmas izvēles režīmā.

1. Lai ieeitu lietotāja režīmā, vienlaicīgi nospiediet un turiet **Delay** un **Start**, līdz sāk mirgot **ECO, AUTO**,  un  indikatori un displejs ir tukšs.
2. Nospiediet **Option**.
 - Indikatori **ECO**,  un  nodziest.
 - Indikators **AUTO** turpina mirgot.
 - Displejs rāda pašreizējo iestatījumu.
 - **1 d** = tukša skalošanas līdzekļa dozatora brīdinājums ir aktivizēts.
 - **0 d** = tukša skalošanas līdzekļa dozatora brīdinājums ir deaktivizēts.
3. Nospiediet **Option**, lai mainītu iestatījumu.
4. Piespiediet ieslēgšanas/izslēgšanas taustiņu, lai apstiprinātu iestatījumu.

6.4 Skaņas signāli

Skaņas signāli atskan, kad ierīces darbībā rodas traucējumi. Šos skaņas signālus nevar atslēgt.





Beidzoties programmai, arī atskanēs skaņas signāls. Standarta iestatījumā šis skaņas signāls ir izslēgts, bet to ir iespējams ieslēgt.

Kā aktivizēt programmas beigu skaņas signālu

Ierīcei jābūt programmas izvēles režīmā.

1. Lai ieeitu lietotāja režīmā, vienlaicīgi nospiediet un turiet **Delay** un **Start**,

līdz sāk mirgot **ECO, AUTO**,
 un  indikatori un displejs ir tukšs.

- Nospiediet **Delay**.
 - Indikatori **ECO, AUTO** un  nodziest.
 - Indikators  turpina mirgot.
 - Displejs rāda pašreizējo iestatījumu:
 -  = Skaņas signāls izslēgts.
 -  = Skaņas signāls ieslēgts.
- Nospiediet **Delay**, lai mainītu iestatījumu.
- Piespiediet leslēgšanas/izslēgšanas taustiņu, lai apstiprinātu iestatījumu.

6.5 AirDry

AirDry uzlabo žāvēšanas rezultātus ar mazāku enerģijas patēriņu.

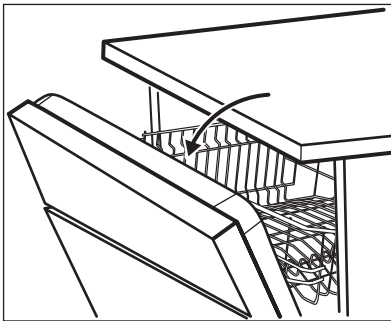

-  Žāvēšanas fāzes laikā īpašs mehānisms atver ierīces durvis. Durvis paliek pusvīrus.



UZMANĪBU!







Nemēģiniet aizvērt ierīces durvis 2 minūšu laikā pēc to automātiskas atvēršanas. Tas var radīt ierīces bojājumus.

AirDry ir automātiski aktivizēts visām **PLATE** programmām, izņemot  un **WARMER** (ja ir spēkā).

Lai uzlabotu žāvēšanas rezultātu skatiet XtraDry iespēju vai aktivizējiet AirDry.

AirDry atslēgšana

Ierīcei jābūt programmas izvēles režīmā.

- Lai ieiētu lietotāja režīmā, vienlaicīgi nospiediet un turiet **Delay** un **Start**, līdz sāk mirgot **ECO, AUTO**,  un  indikatori un displejs ir tukšs.
- Nospiediet **Start**.
 - Indikatori **ECO, AUTO** un  nodziest.
 - Indikators  turpina mirgot.
 - Displejs rāda pašreizējo iestatījumu:  = AirDry ieslēgts.
- Nospiediet **Start**, lai mainītu iestatījumu:  = AirDry atslēgts.
- Piespiediet leslēgšanas/izslēgšanas taustiņu, lai apstiprinātu iestatījumu.

7. FUNKCIJAS

-  Vēlamās funkcijas jāaktivizē katru reizi pirms programmas palaišanas. Programmas darbības laikā nevar ieslēgt vai izslēgt funkcijas.



Ne visas funkcijas ir saderīgas savā starpā. Ja esat izvēlēties nesaderīgas funkcijas, ierīce automātiski izslēgs kādu vai kādas no tām. Turpinās degt tikai joprojām aktīvo funkciju indikatori.

7.1 XtraDry

Aktivizējiet šo iespēju, ja vēlaties uzlabot žāvēšanas rezultātu. Izmantojot šo iespēju, dažu programmu ilgums, ūdens patēriņš un pēdējās skalošanas temperatūra var tikt ietekmēta.

XtraDry ir pastāvīga iespēja visām programmām, izņemot **ECO**, un tā nav jāizvēlas katram ciklam.

Citās programmās XtraDry iestatījums ir pastāvīgs un tiek automātiski izmantots nākamajos ciklos. Šo konfigurāciju var mainīt jebkurā laikā.

Aktivizējot XtraDry iespēju, tiek deaktivizēta TimeManager un otrādi.

XtraDry aktivizēšana

Nospiediet **Option**, līdz iedegas  indikators.

Ja šī iespēja programmai nav spēkā, attiecīgais indikators neiedegas vai ātri mirgo dažas sekundes un tad nodziest. Displejā tiek parādīts atjaunināts programmas ilgums.

7.2 TimeManager

Šī iespēja palielina spiedienu un ūdens temperatūru. Mazgāšanas un žāvēšanas fāzes ir īsākas.

Kopējais programmas laiks samazinās aptuveni par 50 %.

Mazgāšanas rezultāti ir tādi paši kā ar normālu programmas laiku. Žāvēšanas rezultāti var pasliktināties.

TimeManager aktivizēšana

Nospiediet **Option**, līdz iedegas  indikators.

Ja šī iespēja programmai nav spēkā, attiecīgais indikators neiedegas vai ātri mirgo dažas sekundes un tad nodziest. Displejā redzams precizētais programmas darbības ilgums.

7.3 MyFavourite

Ar šo iespēju jūs varat iestatīt un saglabāt atmiņā programmu, ko izmanto biežāk.

Var saglabāt tikai 1 programmu. Jaunais iestatījums atceļ iepriekšējo.

Kā iestatīt MyFavourite programmu

Turiet piespiestu **Program**, līdz iedegas ar MyFavourite programmu un iespēju saistītie indikatori. Displejs rāda programmas ilgumu.

Kā saglabāt atmiņā MyFavourite programmu

1. Iestatiet to programmu, kuru vēlaties saglabāt atmiņā. Kopā ar programmu var arī iestatīt vajadzīgās iespējas.
2. Vienlaicīgi nospiediet un turiet **Program** un **Delay**, līdz vairākas sekundes nomirgo programmas un iespēju indikatori.

8. PIRMS PIRMĀS LIETOŠANAS REIZES

1. Pārliecinieties, vai iestatītais ūdens mīkstinātāja līmenis atbilst ūdens cietības pakāpei. Ja tā nav, noregulējiet ūdens mīkstinātāja līmeni.
2. Uzpildiet specializētās sāls tvertni.
3. Piepildiet skalošanas līdzekļa dozatoru.
4. Atgrieziet ūdens krānu.
5. Palaidiet programmu, lai notīrītu visus apstrādes pārpalikumus, kas var būt palikuši ierīcē. Nelietojiet

mazgāšanas līdzekli un neievietojiet neko grozos.

Uzsākot programmu, ierīcei var būt nepieciešams līdz 5 minūtēm laika, lai atjaunotu ūdens mīkstinātāja sveķus. Var izskatīties, ka ierīce nedarbojas. Mazgāšanas fāze sākas tikai pēc šīs procedūras pabeigšanas. Šī procedūra periodiski atkārtojas.

8.1 Specializētās sāls tvertne



UZMANĪBU!

Lietojiet tikai trauku mazgājamām mašīnām paredzēto sāli.

Sāli izmanto ūdens mīkstinātāja sveķu atjaunošanai un labu ikdienas mazgāšanas rezultātu nodrošināšanai.

Kā uzpildīt specializētās sāls tvertni

1. Pagrieziet specializētās sāls tvertnes vāciņu pretēji pulksteņa rādītāja virzienam, lai to atvērtu.
2. Specializētās sāls tvertnē ielejiet 1 litru ūdens (tikai pirmajā lietošanas reizē).
3. Uzpildiet specializētās sāls tvertni ar trauku mazgāšanas sāli.

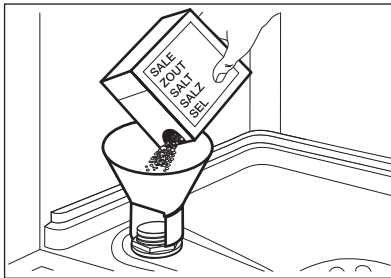

4. Notīriet specializētās sāls tvertnes iepildes vietu.

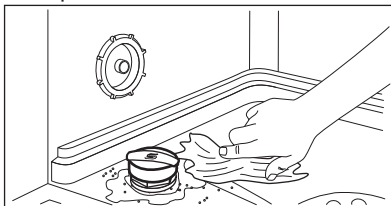

5. Pagrieziet specializētās sāls tvertnes vāciņu pulksteņa rādītāja virzienā, lai to aizvērtu.



UZMANĪBU!

Uzpildes laikā no specializētās sāls tvertnes var izplūst ūdens un sāls. Pēc specializētās sāls tvertnes piepildīšanas nekavējoties palaidiet programmu, lai novērstu koroziju.

8.2 Kā piepildīt skalošanas līdzekļa dozatoru

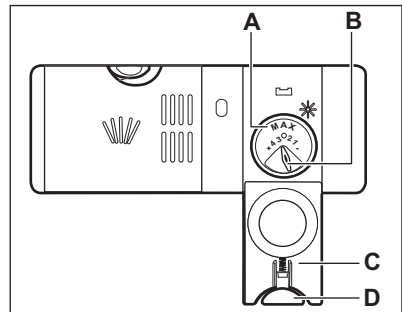
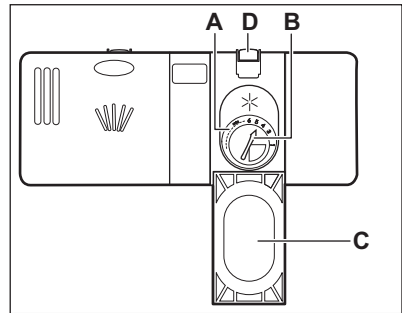

UZMANĪBU!

Lietojiet tikai trauku mazgājamām mašīnām īpaši paredzētu skalošanas līdzekli.

1. Piespiediet atbloķēšanas taustiņu (D), lai atvērtu vāciņu (C).
2. Ielejiet skalošanas līdzekli dozatorā (A), līdz šķidruma līmenis sasniedz "max" atzīmi.
3. Lai neveidotos pārāk daudz putu, notīriet izlijušo skalošanas līdzekli ar absorbējošu drāniņu.

4. Aizveriet vāku. Pārliecinieties, vai bloķēšanas taustiņš nofiksējas slēgtā pozīcijā.

i Atļautā daudzuma izvēles slēdzi (**B**) varat pagriezt starp pozīcijām 1 (mazākais daudzums) un 4 vai 6 (lielākais daudzums).

9. IZMANTOŠANA IKDIENĀ

1. Atgrieziet ūdens krānu.
2. Piespiediet ieslēgšanas/izslēgšanas taustiņu, lai ieslēgtu ierīci.

Pārbaudiet, vai ierīce ir programmas izvēles režīmā.

- Ja deg sāls indikators, uzpildiet specializētās sāls tvertni.
 - Ja deg skalošanas līdzekļa indikators, uzpildiet skalošanas līdzekļa dozatoru.
3. Ievietojiet grozus.
 4. Uzpildiet mazgāšanas līdzekli.
 5. Iestatiet un palaidiet pareizu programmu atbilstoši ievietotajam daudzumam un nefīrības līmenim.

9.1 Mazgāšanas līdzekļa izmantošana

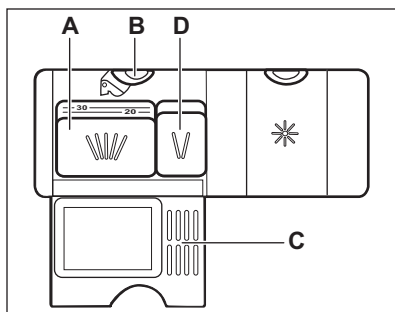
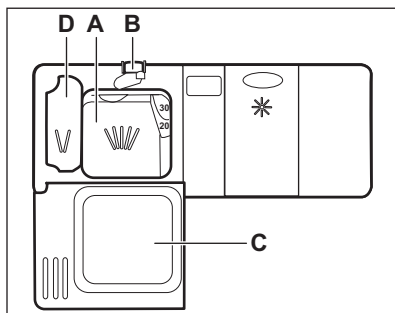

1. Piespiediet atbloķēšanas taustiņu (**B**), lai atvērtu vāciņu (**C**).
2. Ievietojiet mazgāšanas līdzekļa pulveri vai tabletes nodaļījumā (**A**).
3. Ja mazgāšanas programmai paredzēta priekšmazgāšanas fāze, iepildiet nelielu daudzumu mazgāšanas līdzekļa nodaļījumā (**D**).
4. Aizveriet vāku. Pārliecinieties, vai bloķēšanas taustiņš nofiksējas slēgtā pozīcijā.

9.2 Programmas iestatīšana un aktivizēšana

Funkcija Automātiskā izslēgšana

Šī funkcija samazina enerģijas patēriņu, automātiski izslēdzot ierīci, kad tā netiek lietota.

Funkcija ieslēdzas:

- 5 minūtes pēc programmas beigām.
- Pēc 5 minūtēm, ja nav palaista programma.

Programmas ieslēgšana

1. Piespiediet ieslēgšanas/izslēgšanas taustiņu, lai ieslēgtu ierīci. Pārbaudiet, vai ierīce ir programmas izvēles režīmā.
2. Aizveriet ierīces durvis.
3. Atkārtoti nospiediet **Program**, līdz iedegas iestatāmās programmas indikators.
 - Ja vēlaties izvēlēties MyFavourite programmu, nospiediet un turiet **Program**, līdz iedegas MyFavourite iestatījums.

displejā redzams programmas darbības ilgums.

4. Iestatiet pieejamās iespējas.

5. Nospiediet **Start**, lai sāktu programmu.
 - Iedegas mazgāšanas fāzes indikators.
 - Programmas ilgums sāk samazināties ar 1 minūtes soli.

Programmas aktivizēšana, izmantojot atlikto startu

1. Iestatiet programmu.
2. Atkārtoti nospiediet taustiņu **Delay**, līdz displejā redzams vajadzīgais atlikta starta laiks (no 1 līdz 24 stundām).
Izvēlētais programmas indikators mirgo.
3. Nospiediet **Start**.
4. Lai sāktu laika atskaiti, aizveriet ierīces durvis.

Kad laika atskaite būs beigusies, programma automātiski aktivizēsies un iedegsies mazgāšanas fāzes indikators.

Durvju atvēršana, kad ierīce darbojas

Atverot durvis programmas darbības laikā, ierīce apstājas. Tas var ietekmēt enerģijas patēriņu un programmas ilgumu. Aizverot durvis, ierīces darbība atsākas no tās vietas, kur tā tika pārtraukta.

 Ja žāvēšanas fāzes laikā durvis ir atvērtas ilgāk par 30 sekundēm, aktivizēta programma izslēgsies. Tas nenotiek, ja durvis tiek atvērtas, izmantojot AirDry funkciju.

 Nemēģiniet aizvērt ierīces durvis 2 minūšu laikā pēc tam, kad tās automātiski atvērusi AirDry funkcija, jo tā var izraisīt ierīces bojājumus. Ja pēc tam durvis tiek aizvērtas uz vēl 3 minūtēm, programma izslēdzas.

Atlikta starta atcelšana laika atskaites laikā

Ja atceļ atlikta starta funkciju, programma un iespējas jāiestata no jauna.

Vienlaicīgi nospiediet un turiet **Program** un **Option**, līdz ierīce ir programmas izvēles režīmā.

Programmas atcelšana

Vienlaicīgi nospiediet un turiet **Program** un **Option**, līdz ierīce ir programmas izvēles režīmā.

Pirms jaunas programmas aktivizēšanas pārliecinieties, vai mazgāšanas līdzekļa dozatorā ir mazgāšanas līdzeklis.

Programmas pabeigšana

Kad mazgāšanas programma ir pabeigta, displejā ir redzams 0:00. Fāžu indikatori ir izslēgti.

Visi taustiņi, izņemot ieslēgšanas/izslēgšanas taustiņu, ir neaktīvi.

1. Nospiediet ieslēgšanas/izslēgšanas taustiņu vai pagaidiet, līdz Automātiskā izslēgšana funkcija automātiski izslēgs ierīci. Atverot durvis pirms Automātiskā izslēgšana aktivizēšanas, ierīce tiek automātiski izslēgta.
2. Aizgrieziet ūdens krānu.

10. PADOMI UN IETEIKUMI

10.1 Vispārīga informācija

Tālāk sniegtie ieteikumi nodrošinās optimālus tīrīšanas un žāvēšanas rezultātus, lietojot ierīci ikdienā, kā arī palīdzēs aizsargāt vidi.

- Notīriet no traukiem lielas ēdiena paliekas un izmetiet tās.
- Neskalojiet traukus paši. Kad nepieciešams, lietojiet priekšmazgāšanas programmu (ja tāda ir) vai izvēlieties programmu ar priekšmazgāšanas fāzi.
- Vienmēr izmantojiet visu grozu platību.
- Ieliecot ierīcē traukus, pārliecinieties, ka ūdens, kas izšļakstīsies no izsmidzinātāju sprauslām, var pilnībā sasniegt un nomazgāt traukus. Pārliecinieties, ka trauki neskaras un nepārsedz viens otru.
- Jūs varat lietot trauku mazgājamās mašīnas mazgāšanas līdzekli, skalošanas līdzekli un specializēto sāli atsevišķi, vai arī izmantot kombinētās mazgāšanas līdzekļa tabletes (piem., "3 vienā", "4 vienā", "Visi vienā"). Ievērojiet uz iepakojuma redzamās norādes.
- Izvēlieties programmu saskaņā ar trauku veidu un netīrības pakāpi. Mazgājot vidēji netīrus traukus un galda piederumus ar ECO programmu, vislietderīgāk tiek patērēts ūdens un enerģija.

10.2 Trauku mazgāšanas sāls, skalošanas līdzekļa un mazgāšanas līdzekļa lietošana

- Izmantojiet tikai trauku mazgāšanas mašīnai paredzētu trauku mazgāšanas sāli, skalošanas līdzekli un mazgāšanas līdzekli. Citi izstrādājumi var radīt ierīces bojājumus.
- Vietās, kur ūdens ir ciets un ļoti ciets, mēs iesakām izmantot parastu mazgāšanas līdzekli (pulveri, gelu, tabletes bez papildu īpašībām), skalošanas līdzekli un sāli atsevišķi,

lai iegūtu optimālu mazgāšanas un žāvēšanas rezultātu.

- Vismaz reizi mēnesī darbiniet ierīci ar ierīces tīrīšanas līdzekli, kas ir paredzēts šim nolūkam.
- Mazgāšanas līdzekļa tabletes īso programmu laikā pilnībā neizšķīst. Lai nepieļautu mazgāšanas līdzekļa nogulsnes uz traukiem, iesakām mazgāšanas līdzekļa tabletes izmantot garajās programmās.
- Neizmantojiet mazgāšanas līdzekli vairāk par noteikto daudzumu. Skatiet norādes uz mazgāšanas līdzekļa iepakojuma.

10.3 Ja vēlaties pārtraukt izmantot kombinētās mazgāšanas līdzekļa tabletes

Pirms sākt atsevišķi izmantot mazgāšanas līdzekli, sāli un skalošanas līdzekli, rīkojieties šādi.

1. Iestatiet visaugstāko ūdens mīkstinātāja līmeni.
2. Pārliecinieties, ka specializētās sāls tvertne un skalošanas līdzekļa dozators ir pilns.
3. Iestatiet visīsāko programmu ar skalošanas fāzi. Nelietojiet mazgāšanas līdzekli un neievietojiet neko grozos.
4. Kad programma ir beigusies, noregulējiet ūdens mīkstinātāja līmeni atbilstoši ūdens cietībai jūsu apgabalā.
5. Noregulējiet skalošanas līdzekļa dozēšanas daudzumu.
6. Aktivējiet paziņojumu par tukšu skalošanas līdzekļa nodalījumu.

10.4 Grozu ievietošana

- Ierīci izmantojiet tikai trauku mazgājamā mašīnā mazgāt piemērotu priekšmetu mazgāšanai.
- Neievietojiet ierīcē koka, raga, alumīnija, alvas un vara priekšmetus.
- Neievietojiet ierīcē priekšmetus, kas var uzsūkt ūdeni (sūkļus, lupatiņas).
- Notīriet no traukiem lielas ēdiena paliekas un izmetiet tās.

- Atmiešķējiet ēdiena atliekas, kas pielipušas pie priekšmetiem.
- Ievietojiet priekšmetus, piemēram, tases, glāzes un pannas, ar atveri uz leju.
- Pārļiecinieties, vai glāzes nesaskaras.
- Galda piederumus un mazus priekšmetus ievietojiet galda piederumu grozā.
- Vieglus priekšmetus ievietojiet augšējā grozā. Pārbaudiet, lai priekšmeti nekustas.
- Pirms programmas palaišanas pārļiecinieties, vai netiek traucēta izsmidzinātāju kustība.

10.5 Pirms programmas palaišanas

Pārļiecinieties, vai:

- Filtri ir tīri un pareizi uzstādīti.
- Specializētās sāls tvertnes vāks ir cieši noslēgts.

- Izsmidzinātāji nav nosprostoti.
- Ir trauku mazgāšanas sāls un skalošanas līdzeklis (ja netiek izmantotas kombinētās mazgāšanas līdzekļa tabletes).
- Priekšmeti grozos izvietoti pareizi.
- Programma ir atbilstoša ievietotajam daudzumam un netīrības līmenim.
- Izmantots noteiktais mazgāšanas līdzekļa daudzums.

10.6 Grozu iztukšošana

1. Pirms trauku izņemšanas ļaujiet tiem atdzist. Karsti trauki var būt triecienneizturīgi.
2. Vispirms iztukšojiet apakšējo trauku grozu, tad augšējo.



Programmas beigās uz ierīces sānu sienām un durvīm var būt ūdens.

11. KOPŠANA UN TĪRĪŠANA



BRĪDINĀJUMS!

Pirms apkopes izslēdziet ierīci un atvienojiet to no elektrotilkla.



Netīri filtri un nosprostotas izsmidzinātāju atveres pasliktina mazgāšanas rezultātus. Regulāri tos pārbaudiet un, ja nepieciešams, notīriet.

11.1 Filtru tīrīšana

Filtru sistēma sastāv no 3 komponentiem.

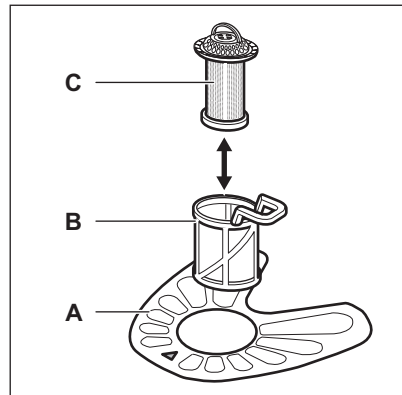

1. Pagrieziet filtru (B) pretēji pulksteņa rādītāja virzienam un izņemiet to.

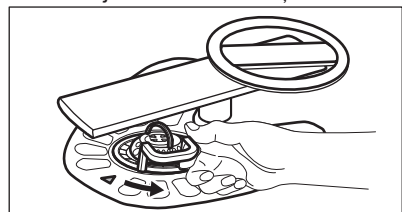

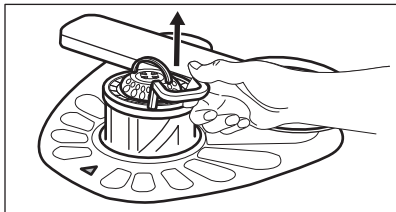

2. Izņemiet filtru (C) no filtra (B).
3. Izņemiet plakano filtru (A).

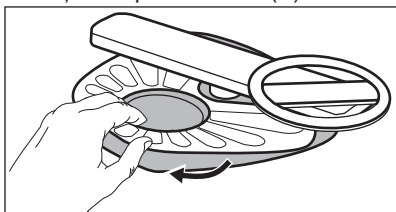

4. Nomazgājiet filtrus.

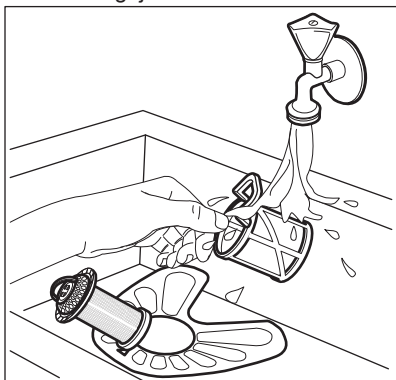

5. Pārliecinieties, ka nostādinātājā vai ap tā malām nav ēdiena atlieku un netīrumu.
6. Ievietojiet atpakaļ plakano filtru (A). Pārliecinieties, ka tas ir pareizi novietots zem abām vadīklām.

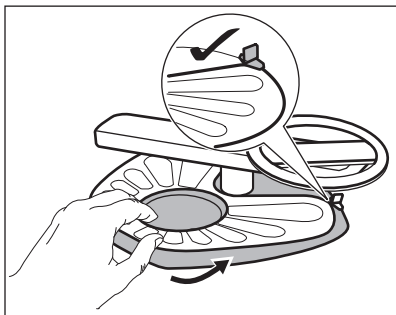

7. Salieciet atpakaļ filtrus (B) un (C).
8. Ievietojiet filtru (B) atpakaļ plakanajā filtrā (A). Grieziet to pulksteņa rādītāja virzienā, līdz tas nofiksējas.

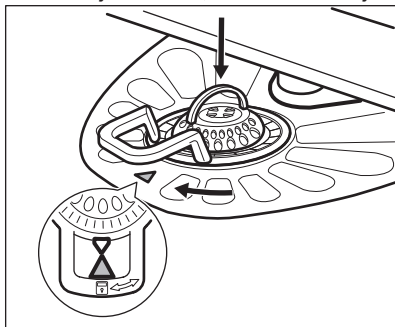

UZMANĪBU!

Nepareiza filtru pozīcija var izraisīt sliktus mazgāšanas rezultātus un ierīces bojājumus.

11.2 Izsmidzinātāju tīrīšana

Nenoņemiet izsmidzinātājus. Ja izsmidzinātāju atveres ir nosprostotas, iztīriet tās, izmantojot tievu, asu priekšmetu.

11.3 Ārpuses tīrīšana

- Tīriet ierīci ar mitru, mīkstu drānu.
- Izmantojiet tikai neitrālus mazgāšanas līdzekļus.
- Neizmantojiet abrazīvus izstrādājumus, abrazīvus sūkļus vai šķīdinātājus.

11.4 Iekšpuses tīrīšana

- Rūpīgi notīriet ierīci, tostarp durvju gumijas blīvi, ar mīkstu, mitru drānu.
- Ja regulāri izmantojat programmas ar mazu ilgumu, tās ierīces iekšpusē var atstāt tauku un kaļķa nogulsnes. Lai to novērstu, ir ieteicams vismaz 2 reizes mēnesī izmantot ilgākas programmas.
- Lai saglabātu jūsu ierīces veiktspēju vislabākajā līmenī, reizi mēnesī ir ieteicams izmantot īpaši trauku mazgāmajām mašīnām paredzētu tīrīšanas produktu. Rūpīgi ievērojiet norādījumus uz produkta iepakojuma.

12. PROBLĒMRISINĀŠANA

Ierīce neieslēdzas vai apstājas darbības laikā. Pirms sazināties ar autorizētu servisa centru, mēģiniet atrisināt problēmu, izmantojot tabulā sniegto informāciju.



BRĪDINĀJUMS!

Nepareizi veikti remontdarbi var ievērojami apdraudēt lietotāju drošību. Visus remontdarbus jāveic kvalificētiem darbiniekiem.

Dažu problēmu gadījumā displejā redzams brīdinājuma kods.

Lielāko daļa problēmu var atrisināt, nesazinoties ar autorizētu servisa centru.

Problēma un brīdinājuma kods		Iespējamais cēlonis un risinājums
Nevar ieslēgt ierīci.		<ul style="list-style-type: none"> Pārbaudiet, vai kontaktdakša pieslēgta kontaktligzdai. Pārliedzinieties, vai nav bojāti drošinātāji drošinātāju blokā.
Programma neaktivizējas.		<ul style="list-style-type: none"> Pārliedzinieties, ka ierīces durvis ir aizvērtas. Nospiediet Start. Ja iestatīts atliktais starts, atceliet iestatījumu vai gaidiet laika atskaites beigas. Ierīce ir uzsākusi ūdens mīkstinātāja sveķu atjaunošanas procedūru. Procedūra ilgst aptuveni 5 minūtes.
Ierīce nepiepildās ar ūdeni. Displejā būs redzams <i>10</i> .		<ul style="list-style-type: none"> Pārbaudiet, vai ūdens krāns ir atvērts. Pārliedzinieties, vai ūdens piegādes spiediens nav pārāk zems. Lai iegūtu šo informāciju, sazinieties ar vietējo ūdens apgādes dienestu. Pārbaudiet, vai ūdens krāns nav aizsērējis. Pārbaudiet, vai ieplūdes šļūtenes filtrs nav aizsprostots. Pārbaudiet, vai ūdens ieplūdes šļūtene nav salocījies.
Ierīce neizsūknē ūdeni. Displejā būs redzams <i>20</i> .		<ul style="list-style-type: none"> Pārbaudiet, vai izlietnes sifons nav aizsērējis. Pārbaudiet, vai izplūdes šļūtenes filtrs nav aizsprostots. Pārbaudiet, vai iekšējā filtra sistēma nav aizsērējusi. Pārbaudiet, vai ūdens izplūdes šļūtene nav sagriezusies vai saliekta.
Aktivizējusies ierīce pret ūdens noplūdēm. Displejā būs redzams <i>30</i> .		<ul style="list-style-type: none"> Aizgrieziet ūdens krānu un sazinieties ar autorizētu servisa centru.

Problēma un brīdinājuma kods	Iespējamais cēlonis un risinājums
Ierīce darbības laikā vairākas reizes apstājas un atkal atsāk darbību.	<ul style="list-style-type: none"> Tas ir normāli. Tas nodrošina optimālus tīrīšanas rezultātus un ietaupa enerģiju.
Programma darbojas pārāk ilgi.	<ul style="list-style-type: none"> Izvēlieties TimeManager iespēju, lai saīsinātu programmas laiku. Ja iestatīta atliktā starta iespēja, atceliet iestatījumu vai gaidiet laika atskaites beigas.
Atlikušais laiks displejā palielinās un pārlec gandrīz līdz programmas laika beigām.	<ul style="list-style-type: none"> Tas nav defekts. Ierīce darbojas pareizi.
Programmas iespējas jāiestata no jauna katru reizi.	<ul style="list-style-type: none"> Lai saglabātu savu biežāk lietoto konfigurāciju, lietojiet MyFavourite.
Neliela ūdens noplūde no ierīces durvīm.	<ul style="list-style-type: none"> Ierīce nav nolīmeņota. Atļaidiet vaļīgāk vai pievelciet regulējamās kājiņas (ja tas atbilst situācijai). Ierīces durvis un veļas tilpne nav vienā līmenī. Noregulējiet aizmugurējo kājiņu (ja tas atbilst situācijai).
Ierīces durvis ir grūti aizvērt.	<ul style="list-style-type: none"> Ierīce nav nolīmeņota. Atļaidiet vaļīgāk vai pievelciet regulējamās kājiņas (ja tas atbilst situācijai). Daļa no traukiem lien ārā no groziem.
Graboša/klauvējoša skaņa no ierīces iekšpusēs.	<ul style="list-style-type: none"> Trauki nav izvietoti pareizi grozos. Aplūkojiet brošūru par priekšmetu ievietošanu grozā. Pārliecinieties, ka izsmidzinātāji var brīvi rotēt.
Ierīce atslēdz atdalītāju.	<ul style="list-style-type: none"> Ampēru skaits nav pietiekams, lai apgādātu visas lietotās ierīces ar elektrību. Pārbaudiet kontaktligzdas strāvas stiprumu ampēros un skaitītāja jaudu vai izslēdziet vienu no lietotajām ierīcēm. Ierīces iekšējie elektriskie traucējumi. Sazinieties ar pilnvarotu servisa centru.



Skatiet **"Pirms pirmās lietošanas"**, **"Izmantošana ikdienā"** vai **"Padomi un ieteikumi"**, lai noskaidrotu citus iespējamus iemeslus.

atkārtojas, sazinieties ar autorizēto servisa centru.

Ja brīdinājuma kodi nav atrodami tabulā, sazinieties ar autorizēto servisa centru.

Kad ierīce ir pārbaudīta, izslēdziet to un ieslēdziet no jauna. Ja problēma

12.1 Mazgāšanas un žāvēšanas rezultāti nav apmierinoši

Problēma	Iespējamais cēlonis un risinājums
Slikti mazgāšanas rezultāti.	<ul style="list-style-type: none"> • Skatiet "Izmantošana ikdienā", "Padomi un ieteikumi" brošūru par priekšmetu ievietošanu grozā. • Lietojiet intensīvākas mazgāšanas programmas. • Izīriet izsmidzinātāju sprauslas un filtru. Skatiet sadaļu "Kopšana un tīrīšana".
Slikti žāvēšanas rezultāti.	<ul style="list-style-type: none"> • Galda piederumi atstāti aizvērtā ierīcē pārāk ilgi. • Ierīcē nav skalošanas līdzekļa vai skalošanas līdzekļa deva nav pietiekama. Iestatiet augstāku skalošanas līdzekļa dozatora līmeni. • Plastmasas priekšmetus var būt nepieciešams noslaucīt ar dvieli. • Žāvēšanas efektivitātei vislabāk aktivizējiet iespēju XtraDry un iestatiet AirDry. • Ieteicam vienmēr izmantot skalošanas līdzekli, pat kombinācijā ar kombinētā mazgāšanas līdzekļa tabletēm.
Uz glāzēm un traukiem ir gaišas svītras vai zilgani slāņi.	<ul style="list-style-type: none"> • Pārāk liels atļautā skalošanas līdzekļa daudzums. Noregulējiet skalošanas līdzekļa izvēles slēdzi uz mazāku daudzumu. • Pārāk liels mazgāšanas līdzekļa daudzums.
Uz glāzēm un traukiem ir izžuvušu ūdens pilieni un traipi.	<ul style="list-style-type: none"> • Nepietiekams atļautā skalošanas līdzekļa daudzums. Noregulējiet skalošanas līdzekļa izvēles slēdzi uz augstāku daudzumu. • Iemesls var būt skalošanas līdzekļa kvalitāte.
Trauki ir slapji.	<ul style="list-style-type: none"> • Žāvēšanas efektivitātei vislabāk aktivizējiet iespēju XtraDry un iestatiet AirDry. • Programmai nav žāvēšanas fāzes, vai žāvēšanas fāzei ir zema temperatūra. • Skalošanas līdzekļa dozators ir tukšs. • Iemesls var būt skalošanas līdzekļa kvalitāte. • Iemesls var būt kombinēto mazgāšanas līdzekļa tablešu daudzums. Pamēģiniet citu zīmolu vai aktivizējiet skalošanas līdzekļa dozatoru un izmantojiet skalošanas līdzekli kopā ar kombinētām mazgāšanas līdzekļa tabletēm.
Ierīces iekšpuse ir slapja.	<ul style="list-style-type: none"> • Tas nav ierīces defekts. To izraisa gaisa mitrums, kas kondensējas uz sienīņām.
Neparastas putas mazgāšanas laikā.	<ul style="list-style-type: none"> • Lietojiet tikai trauku mazgājamajām mašīnām paredzētos mazgāšanas līdzekļus. • Skalošanas līdzekļa dozatorā radusies sūce. Sazinieties ar pilnvarotu servisa centru.

Problēma	Iespējamais cēlonis un risinājums
Nedaudz rūsas uz galda piederumiem.	<ul style="list-style-type: none"> Mazgāšanai izmantotajā ūdenī ir pārāk daudz sāls. Skatiet sadaļu "Ūdens mīkstinātājs". Sudraba un nerūsējošā tērauda galda piederumi tika ievietoti kopā. Nenovietojiet sudraba un nerūsējošā tērauda priekšmetus pārāk tuvu.
Programmas beigās dozatorā redzamas mazgāšanas līdzekļa atliekas.	<ul style="list-style-type: none"> Mazgāšanas līdzekļa tablete iesprūda dozatorā un ūdens to neaizskaloja pilnībā. Ūdens nevar aizskalot mazgāšanas līdzekli no dozatora. Pārbaudiet, vai izsmidzinātājs nav bloķēts vai aizsērējis. Pārliecinieties, ka grozos ievietotie priekšmeti ne-traucē mazgāšanas līdzekļa dozatora vākam atvērties.
Smakas ierīces iekšpusē.	<ul style="list-style-type: none"> Skatiet sadaļu "Iekšējā tīrīšana".
Kaļķakmens atliekas uz galda piederumiem, uz tilpnes un durvju iekšpusēs.	<ul style="list-style-type: none"> Sāls līmenis ir zems, pārbaudiet uzpildīšanas indikatoru. Specializētās sāls tvertnes vāks ir vaļīgs. Jūsu krāna ūdens ir ciets. Skatiet sadaļu "Ūdens mīkstinātājs". Pat kombinēto mazgāšanas līdzekļa tablešu izmantošanas gadījumā izmantojiet sāli un iestatiet ūdens mīkstinātāja reģenerāciju. Skatiet sadaļu "Ūdens mīkstinātājs". Ja joprojām paliek kaļķakmens atliekas, iztīriet ierīci ar ierīces tīrītājiem, kas paredzēti šim nolūkam. Pamēģiniet citu mazgāšanas līdzekli. Sazinieties ar mazgāšanas līdzekļa ražotāju.
Nespodri, krāsu zaudējuši vai iepļīsuši trauki.	<ul style="list-style-type: none"> Pārliecinieties, ka ierīcē tiek mazgāti tikai tādi trauki, kurus drīkst mazgāt trauku mazgājamajā mašīnā. Ievietojiet un izņemiet traukus no groza uzmanīgi. Aplūkojiet brošūru par priekšmetu ievietošanu grozā. Trauslus priekšmetus ievietojiet augšējā grozā.



Skatiet "**Pirms pirmās ieslēgšanas**", "**Izmantošana ikdienā**" vai "**Padomi un ieteikumi**", lai noskaidrotu citus iespējamus iemeslus.

13. TEHNISKĀ INFORMĀCIJA

Izmēri	Platums / augstums / dziļums (mm)	446/850/615
Elektrības padeves pieslēgšana ¹⁾	Spriegums (V)	200 - 240
	Frekvence (Hz)	50 / 60
Ūdens padeves spiediens	Min. / maks. bāri (MPa)	0.5 (0.05) / 8 (0.8)
Ūdens padeve	Auksts ūdens vai karsts ūdens ²⁾	maks. 60 °C
Ietilpība	Vietas iestatījumi	9
Enerģijas patēriņš	Atstāta ieslēgtā režīmā (W)	5.0
Enerģijas patēriņš	Izslēgtā režīmā (W)	0.10

¹⁾ Pārējos lielumus skatiet datu plāksnītē.

²⁾ Ja karstais ūdens tiek sildīts ar alternatīvu enerģijas avotu (piem., saules vai vēja), izmantojiet karsto ūdeni, lai tādējādi samazinātu elektroenerģijas patēriņu.

14. APSVĒRUMI PAR VIDES AIZSARDZĪBU

Nododiet otrreizējai pārstrādei materiālus ar simbolu . Ievietojiet iepakojuma materiālus atbilstošajos konteineros to otrreizējai pārstrādei. Palīdziet aizsargāt apkārtējo vidi un cilvēku veselību, atkārtoti pārstrādājot elektrisko un elektronisko iekārtu atkritumus.

Neizmetiet ierīces, kas apzīmētas ar šo simbolu , kopā ar māsasaimniecības atkritumiem. Nododiet izstrādājumu vietējā otrreizējās pārstrādes punktā vai sazinieties ar vietējo pašvaldību.

TURINYS

1. SAUGOS INFORMACIJA.....	25
2. SAUGOS INSTRUKCIJOS.....	26
3. GAMINIO APRAŠYMAS.....	28
4. VALDYMO SKYDELIS	28
5. PROGRAMOS.....	29
6. NUOSTATOS.....	31
7. PARINKTYS.....	34
8. PRIEŠ NAUDOJANTIS PIRMAKART.....	35
9. KASDIENIS NAUDOJIMAS.....	36
10. PATARIMAI.....	38
11. VALYMAS IR PRIEŽIŪRA.....	39
12. TRIKČIŲ ŠALINIMAS.....	41
13. TECHNINĖ INFORMACIJA.....	45

MES GALVOJAME APIE JUS

Dėkojame, kad pirkote šį „Electrolux“ prietaisą. Jūs pasirinkote gaminį, kuris pasižymi dešimtmečių profesionalia patirtimi ir naujovėmis. Originalus ir stilingas, jis sukurtas galvojant apie jus. Taigi, kai tik naudojate jį, galite jaustis saugūs, žinodami, kad kiekvieną kartą pasieksite puikių rezultatų.

Sveiki atvykę į „Electrolux“ pasaulį!

Apsilankykite mūsų interneto svetainėje, kad:



Gautumėte naudojimo patarimų, brošiūrų, trikčių šalinimo, aptarnavimo informacijos:

www.electrolux.com/webselfservice



Užregistruotumėte savo gaminį geresniam aptarnavimui:

www.registerelectrolux.com



Įsigytumėte priedų, vartojamųjų prekių ir originalių atsarginių dalių savo prietaisui:

www.electrolux.com/shop

KLIENTŲ PRIEŽIŪRA IR APTARNAVIMAS

Rekomenduojame naudoti tik originalias atsargines dalis.

Kreipdamiesi į įgaliojantį techninės priežiūros centrą, būtinai pateikite šią informaciją: modelis, PNC, serijos numeris.

Informacija yra nurodyta techninių duomenų plokštelėje.

 Įspėjimas / atsargumo ir saugos informacija

 Bendroji informacija ir patarimai

 Aplinkosaugos informacija

Galimi pakeitimai.

1. ⚠ SAUGOS INFORMACIJA

Prieš įrengdami ir naudodami šį prietaisą, atidžiai perskaitykite pateiktą instrukciją. Gamintojas neatsako už sužalojimus ar žalą, patirtą dėl netinkamo prietaiso įrengimo ar naudojimo. Instrukciją visada laikykite saugioje ir pasiekiamoje vietoje, kad prireikus galėtumėte pasižiūrėti.

1.1 Vaikų ir pažeidžiamų žmonių sauga

- Šį prietaisą gali naudoti 8 metų ir vyresni vaikai bei mažesnių gebėjimų žmonės, su sąlyga, kad jiems pateikiami nurodymai ir (arba) jie prižiūrimi, jog saugiai naudotųsi prietaisu ir suprastų galinčius kilti pavojus.
- Neleiskite vaikams žaisti šiuo prietaisu.
- Skalbimo priemonės laikykite vaikams nepasiekiamoje vietoje.
- Neleiskite vaikams ir naminiams gyvūnams būti šalia, kai prietaiso durelės atviros.
- Vaikai be priežiūros negali atlikti prietaiso valymo ir naudotojo priežiūros darbų.

1.2 Bendrieji saugos reikalavimai

- Šis prietaisas skirtas tik naudojimui namų ūkyje; jį galima naudoti, pavyzdžiui:
 - kaimo sodybose, darbuotojų valgomuosiuose, pavyzdžiui, parduotuvėse, biuruose ir kitoje darbo aplinkoje;
 - viešbučiuose, moteliuose, svečių namuose ir kitose gyvenamosiose aplinkose;
- Nekeiskite šio prietaiso techninių savybių.
- Darbinis vandens slėgis (mažiausias ir didžiausias) turi būti nuo 0.5 (0.05) / 8 (0.8) barų (MPa)
- Laikykitės didžiausio 9 vietos nuostatų skaičiaus.
- Jei pažeidžiamas maitinimo laidas, jį leidžiama keisti tik gamintojui, jo įgaliotajam techninės priežiūros

centrui arba panašios kvalifikacijos asmenims – kitaip gali kilti pavojus.

- Peilius ir stalo įrankius aštriais kraštais dėkite į stalo įrankių krepšelį taip, kad aštrūs kraštai būtų nukreipti žemyn arba horizontalioje padėtyje.
- Nelaikykite prietaiso durelių atvirų be priežiūros, kad ant jų niekas neužgriūtų.
- Prieš atlikdami priežiūros darbus, išjunkite prietaisą ir ištraukite maitinimo laido kištuką iš lizdo.
- Prietaisui valyti nenaudokite aukštu slėgiu purškiamo vandens ir (arba) garų.
- Pagrinde esančių ventiliacijos angų (jeigu taikytina) neturi užstoti kilimas.
- Prietaisą prie vandentiekio sistemos prijunkite naudodami pateiktus naujus žarnų komplektus. Senų žarnų komplektų pakartotinai naudoti negalima.

2. SAUGOS INSTRUKCIJOS

2.1 Įrengimas

- Nuimkite visas pakavimo medžiagas.
- Neįrenkite ir nenaudokite sugadinto prietaiso.
- Neįrenkite ir nenaudokite prietaiso ten, kur temperatūra būna žemesnė nei 0 °C.
- Vadovaukitės su prietaisu pateikta įrengimo instrukcija.

2.2 Elektros prijungimas



ĮSPĖJIMAS!

Gaisro ir elektros smūgio pavojus.

- Šis prietaisas turi būti įžemintas.
- Patikrinkite, ar elektros duomenys, nurodyti techninių duomenų lentelėje, atitinka jūsų elektros tinklo duomenis. Jeigu ne, kreipkitės į elektriką.
- Visada naudokite taisyklingai įrengtą įžemintą saugųjį elektros lizdą.
- Nenaudokite daugiakanalių kištukų, jungiklių ir ilginamųjų laidų.
- Būkite atsargūs, kad nesugadintumėte elektros kištuko ir elektros laido. Jei reikėtų pakeisti

maitinimo laidą, tai turi padaryti mūsų įgaliotasis techninio aptarnavimo centras.

- Elektros kištuką į tinklo lizdąjunkite tik tuomet, kai visiškai pabaigsite įrengimą. Įsitinkinkite, kad įrengus prietaisą elektros laido kištuką būtų lengva pasiekti.
- Norėdami išjungti prietaisą, netraukite už elektros laido. Visada traukite paėmę už elektros kištuko.
- Šis prietaisas atitinka EEB direktyvas.
- Tik Jungtinei Karalystei ir Airijai. Prietaisas turi 13 A maitinimo kištuką. Jeigu reikia pakeisti maitinimo kištuko saugiklį, naudokite 13 amp ASTA (BS 1362) saugiklį.

2.3 Vandens prijungimas

- Nesugadinkite vandens žarnų.
- Prieš prijungiant prie naujų vamzdžių, ilgai nenaudotų vamzdžių, kur buvo atliekami remonto darbai arba sumontuoti nauji prietaisai (vandens skaitikliai ir pan.), leiskite vandenį, kol jis pradės bėgti švarus ir skaidrus.

- Per ir po pirmo prietaiso panaudojimo patikrinkite, ar nėra matoma vandens nuotėkio.
- Vandens įleidimo žarna turi apsauginį vožtuvą ir įmovą su viduje esančiu maitinimo kabeliu.

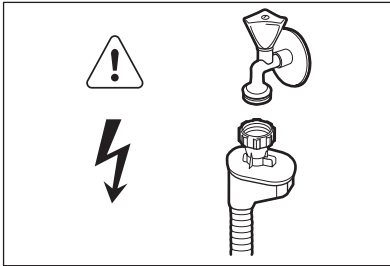

ĮSPĖJIMAS!

Pavojinga įtampa.

- Jeigu pažeista vandens įleidimo žarna, nedelsdami užsukite vandens čiaupą ir ištraukite kištuką iš elektros tinklo lizdo. Dėl vandens įleidimo žarnos pakeitimo kreipkitės į įgaliotąjį techninės priežiūros centrą.

2.4 Naudojimas

- Nelipkite ir nesisėskite ant atvirų durelių.

- Indaplovės plovikliai yra pavojingi. Laikykitės ant ploviklio pakuotės pateiktų saugos nurodymų.
- Negerkite ir nežaiskite su prietaise esančiu vandeniu.
- Neišimkite indų iš prietaiso, kol nepasibaigs programa. Ant indų gali būti ploviklio.
- Iš prietaiso gali išsiveržti karšti garai, jeigu atidarysite dureles veikiant programai.
- Šalia prietaiso, į prietaisą arba ant jo nedėkite degių produktų arba degiais produktais sudrėkintų daiktų.

2.5 Seno prietaiso išmetimas



ĮSPĖJIMAS!

Pavojus susižeisti arba uždusti.

- Ištraukite maitinimo laidą iš maitinimo tinklo lizdo.
- Nupjaukite elektros laidą ir išmeskite jį.
- Nuimkite durelių velkę, kad vaikai ir naminiai gyvūnai neužsidarytų prietaise.

3. GAMINIO APRAŠYMAS

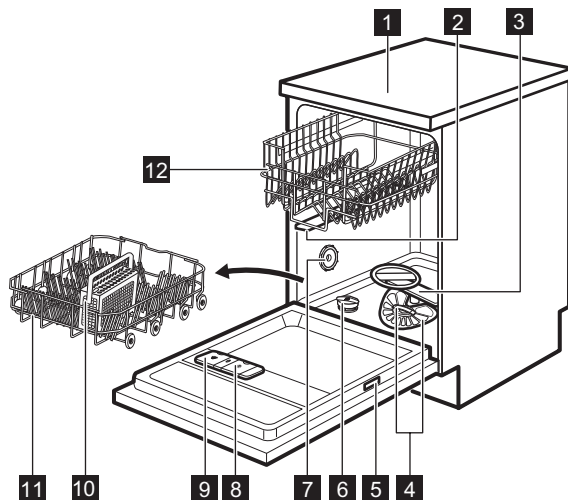

- | | |
|--------------------------------------|--|
| 1 Viršus | 8 Skalavimo priemonės dalytuvas |
| 2 Vidurinis purkštukas | 9 Plovimo priemonių dalytuvas |
| 3 Apatinis purkštukas | 10 Stalo įrankių krepšys |
| 4 Filtrai | 11 Apatinis krepšys |
| 5 Techninių duomenų plokštelė | 12 Viršutinis krepšys |
| 6 Druskos talpykla | |
| 7 Oro anga | |

4. VALDYMO SKYDELIS

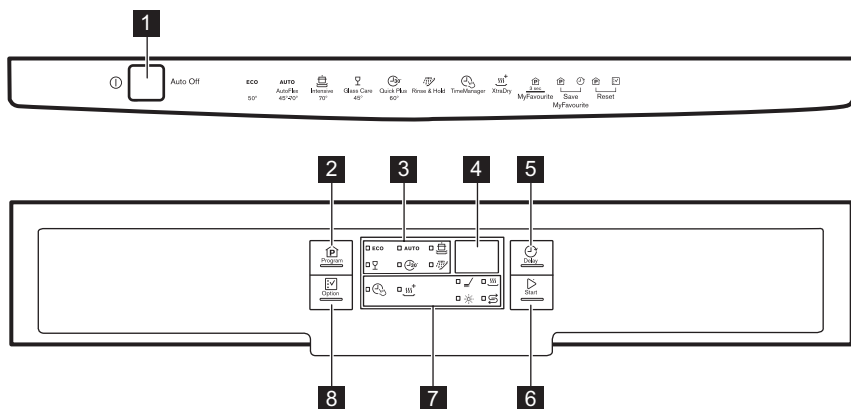







- | | |
|--|----------------------------------|
| 1 Įjungimo / išjungimo mygtukas | 2 Mygtukas Program |
|--|----------------------------------|



- 3** Programų indikatoriai
- 4** Rodinys
- 5** Mygtukas **Delay**
- 6** Mygtukas **Start**



- 7** Indikatoriai
- 8** Mygtukas **Option**

4.1 Indikatoriai

Indikatorius	Aprašas
	Plovimo fazė. Užsidega plovimo fazės metu.
	Džiovinimo fazė. Įsijungia vykdant džiovinimo fazę.
	Indikatorius TimeManager.
	Indikatorius XtraDry.
	Skalavimo priemonės indikatorius. Šis indikatorius visada yra išjungtas, kol veikia programa.
	Druskos indikatorius. Šis indikatorius visada yra išjungtas, kol veikia programa.

5. PROGRAMOS

Programa	Nešvarumo laipsnis Įkrovos tipas	Programos fazės	Parinktys
ECO 1)	<ul style="list-style-type: none"> • Vidutiniškai sutepti • Indai bei stalo įrankiai 	<ul style="list-style-type: none"> • Nuplovimas • Plovimas 50 °C • Skalavimai • Džiovinimas 	<ul style="list-style-type: none"> • TimeManager • XtraDry
AUTO 2)	<ul style="list-style-type: none"> • Visos • Indai, stalo įrankiai, puodai ir keptuvės 	<ul style="list-style-type: none"> • Nuplovimas • Plovimas nuo 45 °C iki 70 °C • Skalavimai • Džiovinimas 	<ul style="list-style-type: none"> • XtraDry
	<ul style="list-style-type: none"> • Labai nešvarūs • Indai, stalo įrankiai, puodai ir keptuvės 	<ul style="list-style-type: none"> • Nuplovimas • Plovimas 70 °C • Skalavimai • Džiovinimas 	<ul style="list-style-type: none"> • TimeManager • XtraDry
 3)	<ul style="list-style-type: none"> • Neįsisenėję nešvarumai • Indai bei stalo įrankiai 	<ul style="list-style-type: none"> • Plovimas 60 °C ar 65 °C • Skalavimai 	<ul style="list-style-type: none"> • XtraDry

Programa	Nešvarumo laipsnis Įkrovos tipas	Programos fazės	Parinktys
	<ul style="list-style-type: none"> • Įprastai arba mažai sutepti • Trapūs moliniai arba porcelianiniai indai bei stiklas 	<ul style="list-style-type: none"> • Plovimas 45 °C • Skalavimai • Džiovinimas 	<ul style="list-style-type: none"> • XtraDry
 4)	<ul style="list-style-type: none"> • Visos 	<ul style="list-style-type: none"> • Nuplovimas 	





1) Naudojant šią programą, vandens ir energijos sąnaudos yra efektyviausios plaunant vidutiniškai nešvarius indus bei stalo įrankius. (Tai standartinė bandymų institutų naudojama programa).

2) Prietaisas nustato nešvarumo laipsnį ir krepšiuose sudėtų indų kiekį. Jis automatiškai reguliuoja vandens temperatūrą ir kiekį, energijos sąnaudas bei programos trukmę.

3) Naudodami šią programą, galite plauti indus be įsisenėjusių nešvarumų. Per trumpą laiką gaunami geri plovimo rezultatai.

4) Šia programa galite greitai nuskalauti indus, kad maisto likučiai neprikibtų prie indų ir prietaise nesusidarytų nemalonūs kvapas. Pasirinkę šią programą, nenaudokite ploviklio.

5.1 Sąnaudos

Programa 1)	Vanduo (l)	Energija (kWh)	Trukmė (min.)
ECO	9.9	0.625	240
AUTO	6 - 12	0.5 - 1.2	40 - 150
	11 - 13	1.0 - 1.2	130 - 150
	8	0.6 - 0.8	30 - 40
	10 - 12	0.8 - 0.9	60 - 80
	4	0.1	14

1) Vertės gali kisti, atsižvelgiant į vandens slėgį ir temperatūrą, maitinimo tinklo sąlygas, pasirinktis ir indų kiekį.

5.2 Informacija patikros įstaigoms

Dėl visos reikiamos informacijos apie bandymų atlikimą rašykite el. žinutę adresu:

info.test@dishwasher-production.com

Užrašykite gaminio numerį (PNC), kuris yra ant techninių duomenų plokštelės.

6. NUOSTATOS

6.1 Programos pasirinkimo režimas ir naudotojo režimas

Kai prietaisas veikia programos pasirinkimo režimu, galima nustatyti programą ir įjungti naudotojo režimą.

Įjungus naudotojo režimą, galima keisti šias nuostatas:

- Vandens minkštiklio lygį pagal vandens kietumą.
- Programos pabaigos garso signalo įjungimą ar išjungimą.
- Pranešimo apie tuščią skalavimo priemonės dalytuvą įjungimą arba išjungimą.
- Funkcijos AirDry įjungimas arba išjungimas.

Šios nuostatos bus išsaugotos tol, kol vėl jas pakeisite.

Kaip nustatyti programos pasirinkimo režimą

Prietaisas veikia programos pasirinkimo režimu, kai programų indikatorius **ECO** šviečia ir ekrane rodoma programos trukmė.

Vandens kietumas

Vokiškieji laipsniai (°dH)	Prancūziškieji laipsniai (°fH)	mmol/l	Klarko laipsniai	Vandens minkštiklio lygis
47–50	84–90	8,4–9,0	58–63	10
43–46	76–83	7,6–8,3	53–57	9
37–42	65–75	6,5–7,5	46–52	8
29–36	51–64	5,1–6,4	36–45	7
23–28	40–50	4,0–5,0	28–35	6
19–22	33–39	3,3–3,9	23–27	5 1)
15–18	26–32	2,6–3,2	18–22	4
11–14	19–25	1,9–2,5	13–17	3
4–10	7–18	0,7–1,8	5–12	2

Kai įjungiate prietaisą, paprastai jis veikia programos pasirinkimo režimu. Tačiau jeigu taip nėra, galite nustatyti programos pasirinkimo režimą taip:

Vienu metu paspauskite ir palaikykite **Program** bei **Option**, kol prietaisas pradės veikti programos pasirinkimo režimu.

6.2 Vandens minkštiklis

Vandens minkštiklis pašalina mineralus iš tiekiamo vandens, kurie turėtų neigiamo poveikio plovimo rezultatams ir prietaisui.

Kuo daugiau vandenyje yra šių mineralų, tuo kietesnis vanduo. Vandens kietumas matuojamas lygiavertėmis skalėmis.

Vandens minkštiklį sureguliuokite pagal savo vietovės vandens kietumą. Vietos vandens tinklai gali nurodyti, koks vandens kietumas yra Jūsų vietovėje. Svarbu nustatyti tinkamą vandens minkštiklio lygį, kad būtų gauti geri plovimo rezultatai.

Vokiškieji laipsniai (°dH)	Prancūziškieji laipsniai (°fH)	mmol/l	Klarko laipsniai	Vandens minkštiklio lygis
<4	<7	<0,7	< 5	1 2)

1) Gamyklos nuostata.

2) Nenaudokite druskos esant šiam lygiui.





Jeigu naudojate įprastą ploviklį ar kombinuotąsias tabletes (su arba be druskos), nustatykite tinkamą vandens kietumo lygį, kad druskos papildymo indikatorius būtų aktyvus.



Kombinuotosios tabletės, kurių sudėtyje yra druskos, nepakankamai veiksmingai suminkština kietą vandenį.

Kaip nustatyti vandens minkštiklio lygį

Prietaisas turi veikti programos pasirinkimo režimu.

- Norėdami įjungti naudotojo režimą, vienu metu paspauskite ir palaikykite **Delay** ir **Start**, kol pradės mirksėti indikatoriai **ECO**, **AUTO**,  ir , o ekranas taps tuščias.
- Paspauskite **Program**.
 - Išsijungs indikatoriai **AUTO**,  ir .
 - Indikatorius **ECO** ir toliau mirksės.
 - Ekране rodoma esama nuostata: pvz. $5 \text{ L} = 5$ -as lygis.
- Norėdami pakeisti šią nuostatą, kelis kartus paspauskite mygtuką **Program**.
- Norėdami patvirtinti nuostatą, paspauskite įjungimo / išjungimo mygtuką.

6.3 Pranešimas apie tuščią skalavimo priemonės dalytuvą

Skalavimo priemonė padeda indams išdžiūti be dryžių ir dėmių.





Skalavimo priemonė automatiškai išskiriama per karšto skalavimo fazę.

Kai skalavimo priemonės kamera yra tuščia, įsijungia skalavimo priemonės indikatorius, rodantis, kad reikia pripildyti skalavimo priemonės. Jeigu naudojate kombinuotąsias tabletes, kurių sudėtyje yra skalavimo priemonės, ir Jus tenkina džiovinimo rezultatai, pranešimą apie skalavimo priemonės papildymą galite išjungti. Tačiau mes rekomenduojame visada naudoti skalavimo priemonę, kad gautumėte geriausių džiovinimo rezultatus.

Jeigu naudojate įprastą ploviklį arba kombinuotąsias tabletes be skalavimo priemonės, suaktyvinkite pranešimą, kad skalavimo priemonės papildymo indikatorius būtų aktyvus.

Kaip išjungti pranešimą apie tuščią skalavimo priemonės dalytuvą

Prietaisas turi veikti programos pasirinkimo režimu.

- Norėdami įjungti naudotojo režimą, vienu metu paspauskite ir palaikykite **Delay** ir **Start**, kol pradės mirksėti indikatoriai **ECO**, **AUTO**,  ir , o ekranas taps tuščias.
- Paspauskite **Option**.
 - Indikatoriai **ECO**,  ir  išsijungs.
 - Indikatorius **AUTO** ir toliau mirksės.
 - Ekране rodoma esama nuostata.
 - 1 d = pranešimas apie tuščią skalavimo priemonės dalytuvą įjungtas.
 - 0 d = pranešimas apie tuščią skalavimo priemonės dalytuvą išjungtas.

3. Norėdami pakeisti nuostatą, paspauskite **Option**.
4. Norėdami patvirtinti nuostatą, paspauskite įjungimo / išjungimo mygtuką.







6.4 Garso signalai

Garso signalai girdimi, kai įvyksta prietaiso veikimo sutrikimas. Garso signalų išjungti negalima.

Programai pasibaigus taip pat skamba įspėjamasis garso signalas. Pagal numatymą šis garso signalas yra išjungtas, bet jį galima įjungti.

Kaip įjungti programos pabaigos garso signalą

Prietaisas turi veikti programos pasirinkimo režimu.

1. Norėdami įjungti naudotojo režimą, vienu metu paspauskite ir palaikykite **Delay** ir **Start**, kol pradės mirksėti indikatoriai **ECO**, **AUTO**,  ir , o ekranas taps tuščias.
2. Paspauskite **Delay**.
 - Išsijungs indikatoriai **ECO**, **AUTO** ir .
 - Indikatorius  ir toliau mirksės.
 - Ekране rodoma esama nuostata:
 -  = garso signalas išjungtas.
 -  = garso signalas įjungtas.
3. Norėdami pakeisti nuostatą, paspauskite **Delay**.
4. Norėdami patvirtinti nuostatą, paspauskite įjungimo / išjungimo mygtuką.

6.5 AirDry

Naudojant parinktį AirDry gaunami geri džiovinimo rezultatai suvartojant mažiau energijos.

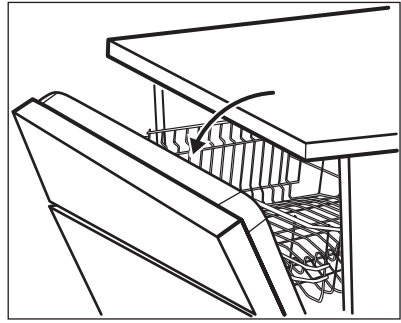

Kai veikia džiovinimo fazė, įtaisas atidaro prietaiso dureles. Tuomet durelės laikomos praviros.



DĖMESIO







Nemėginkite uždaryti prietaiso durelių per 2 minutes nuo jų automatinio atidarymo. Antraip prietaisas gali būti sugadintas.

AirDry suaktyvinama automatiškai su visomis programomis, išskyrus  ir **PLATE WARMER** (jeigu taikytina).

Norėdami pagerinti džiovinimo rezultatus, žr. parinktį XtraDry arba įjunkite AirDry.

Kaip išjungti AirDry

Prietaisas turi veikti programos pasirinkimo režimu.

1. Norėdami įjungti naudotojo režimą, vienu metu paspauskite ir palaikykite **Delay** ir **Start**, kol pradės mirksėti indikatoriai **ECO**, **AUTO**,  ir , o ekranas taps tuščias.
2. Paspauskite **Start**.
 - Išsijungs indikatoriai **ECO**, **AUTO** ir .
 - Indikatorius  ir toliau mirksės.
 - Ekране rodoma esama nuostata:  = AirDry įjungta.
3. Paspauskite **Start**, kad pakeistumėte nuostatą:  = AirDry išjungta.

- Norėdami patvirtinti nuostatą, paspauskite įjungimo / išjungimo mygtuką.

7. PARINKTYS

 Norimas parinktis reikia suaktyvinti kiekvieną kartą prieš paleidžiant programą. Parinkčių negalima įjungti ar išjungti, kai programa veikia.

 Ne visos parinktys yra suderinamos viena su kita. Jeigu pasirinkote nesuderinamas parinktis, prietaisas automatiškai išjungs vieną ar kelias jų. Tik aktyvių parinkčių indikatoriai bus įjungti.

7.1 XtraDry

Įjunkite šią parinktį, kai norite pagerinti džiovinimo rezultatus. Šios parinktys naudojimas gali turėti poveikio tam tikrų programų trukmei, vandens sąnaudoms ir paskutinio skalavimo temperatūrai.

Parinktis XtraDry yra nuolatinė visoms programoms, išskyrus **ECO**, ir jos nereikia pasirinkti kiekvieno ciklo metu.

Kitose programose nuostata XtraDry yra nuolatinė ir ji automatiškai naudojama kitiems ciklams. Šią sąranką bet kada galima pakeisti.

Suaktyvinus parinktį XtraDry, išjungiamo TimeManager ir atvirkščiai.

Kaip aktyvinti XtraDry

Spauskite **Option**, kol užsidegs indikatorius .

Jeigu parinktis netaikytina programai, susijęs indikatorius neužsidega arba jis kelias sekundes greitai mirksi ir tada išsijungia.

Ekране rodoma atnaujinta programos trukmė.

7.2 TimeManager

Šia parinktimi didinamas vandens slėgis ir temperatūra. Plovimo ir džiovinimo fazės yra trumpesnės.

Bendra programos trukmė sumažėja maždaug 50 proc.

Plovimo rezultatai yra tokie patys kaip ir esant įprastai programos trukmei. Džiovinimo rezultatai gali būti prastesni.

Kaip suaktyvinti TimeManager

Spauskite **Option**, kol užsidegs  indikatorius.

Jeigu parinktis netaikytina programai, susijęs indikatorius neužsidega arba jis kelias sekundes greitai mirksi ir tada išsijungia.

Ekране rodoma atnaujinta programos trukmė.

7.3 MyFavourite

Šia parinktimi galima nustatyti ir įsiminti programą, kurią dažniau naudojate.

Galite išsaugoti tik 1 programą. Nauju nustatymu atšaukiamas ankstesnis nustatymas.

Kaip nustatyti MyFavourite programą

Paspauskite ir palaikykite **Program**, kol užsidegs indikatoriai, susiję su MyFavourite programa ir parinktimis. Ekране rodoma programos trukmė.

Kaip išsaugoti programą MyFavourite

- Nustatykite programą, kurią norite išsaugoti

Taip pat kartu su programa galite nustatyti ir taikytinas parinktis.

2. Vienu metu paspauskite ir palaikykite **Program** ir **Delay**, kol programos

indikatoriai ir parinktytys kelias sekundes mirksės.

8. PRIEŠ NAUDOJANTIS PIRMAKART

1. Patikrinkite, ar nustatytas vandens minkštiklio lygis atitinka jūsų vietovėje tiekiamo vandens kietumą. Jeigu ne, reguliuokite vandens minkštiklio lygį.
2. Pripildykite druskos talpyklą.
3. Pripildykite skalavimo priemonės dalytuvą.
4. Atsukite vandens čiaupą.
5. Paleiskite programą, kad būtų pašalinti apdorojimo likučiai, galintys būti prietaiso viduje. Nenaudokite ploviklio ir nieko nedėkite į krepšius.

Kai paleidžiate programą, prietaisui gali prireikti iki 5 minučių, kad būtų įkrauta derva vandens minkštiklyje. Atrodo, kad prietaisas neveikia. Plovimo fazė pradeda tik pabaigus šią procedūrą. Procedūra reguliariai bus kartojama.

8.1 Druskos talpykla



DĖMESIO

Naudokite tik specialiai indaplovėms skirtą druską.

Druska yra naudojama įkrauti dervą vandens minkštiklyje ir užtikrinti gerus kasdienio naudojimo plovimo rezultatus.

Kaip pripildyti druskos talpyklą

1. Sukite druskos talpyklos dangtelį prieš laikrodžio rodyklę ir nuimkite jį.
2. Į druskos talpyklą įpilkite 1 litrą vandens (tik pirmą kartą).
3. Į druskos talpyklą pripilkite indaplovės druskos.

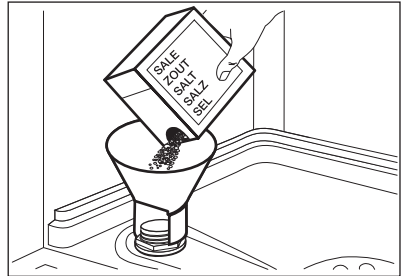

4. Nuvalykite druską aplink druskos talpyklos angą.

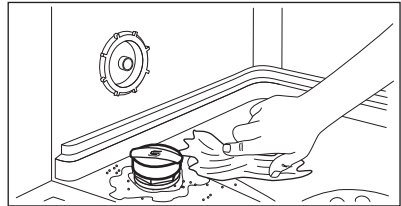

5. Sukite druskos talpyklos dangtelį pagal laikrodžio rodyklę, kad uždarytumėte druskos talpyklą.



DĖMESIO

Pildant iš druskos talpyklos gali ištekti vanduo ir druska. Kai pripildote druskos talpyklą, iškart paleiskite programą, kad apsaugotumėte nuo korozijos.

8.2 Kaip pripildyti skalavimo priemonės dalytuvą

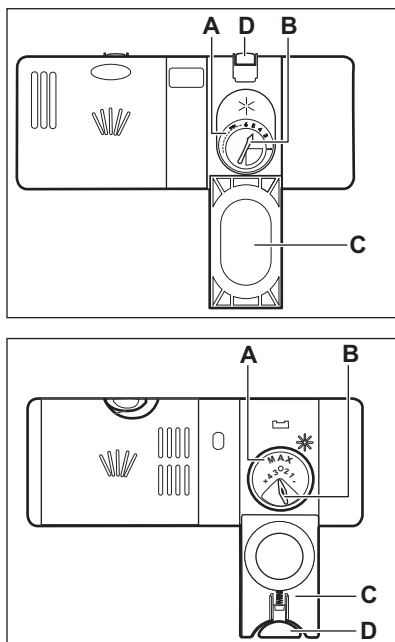

DĖMESIO

Naudokite tik indaplovėms skirtą skalavimo priemonę.

1. Paspauskite atlaisvinimo mygtuką (D), kad atidarytumėte dangtelį (C).
2. Pilkite skalavimo priemonės į dalytuvą (A), kol skystis pasiekis žymą „max“.
3. Nuvalykite išsiliejusią skalavimo priemonę sugeriančia šluoste, kad išvengtumėte per didelio putų susidarymo.
4. Uždarykite dangtį. Įsitinkinkite, kad atlaisvinimo mygtukas užsifikuotų savo vietoje.



Jūs galite pasukti kiekio pasirinkimo rankenėlę (B) nuo 1 padėties (mažiausias kiekis) iki 4 ar 6 padėties (didžiausias kiekis).

9. KASDIENIS NAUDOJIMAS

1. Atsukite vandens čiaupą.
2. Norėdami suaktyvinti prietaisą, spauskite įjungimo / išjungimo mygtuką.
Įsitinkinkite, ar prietaisas veikia programos pasirinkimo režimu.
 - Jeigu šviečia druskos indikatorius, pripildykite druskos talpyklą.
 - Jeigu šviečia skalavimo priemonės indikatorius, pripildykite skalavimo priemonės dalytuvą.
3. Įdėkite krepšius.
4. Įpilkite ploviklio.
5. Nustatykite ir paleiskite tinkamą programą, atsižvelgdami į indų tipą ir jų nešvarumo laipsnį.

9.1 Ploviklio naudojimas

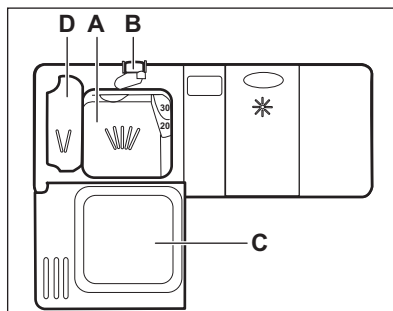

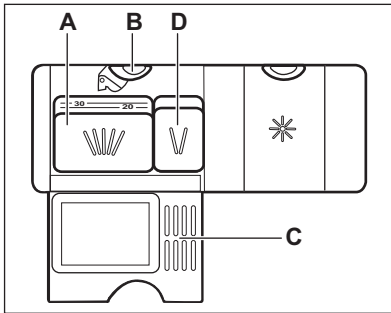

1. Paspauskite atlaisvinimo mygtuką (B), kad atidarytumėte dangtelį (C).
2. Pripilkite ploviklio miltelių arba įdėkite tabletę į skyrių (A).
3. Jei plovimo programoje yra pirminio plovimo fazė, įpilkite mažą kiekį ploviklio į skyrelį (D).
4. Uždarykite dangtį. Įsitikinkite, kad atlaisvinimo mygtukas užsifiksuotų savo vietoje.

9.2 Programos nustatymas ir paleidimas

Funkcija Auto Off

Šia funkcija sumažinamas energijos vartojimas automatiškai išjungiant prietaisą, kai jis neveikia.

Funkcija pradeda veikti:

- praėjus 5 minutėms nuo programos pabaigos;
- po 5 minučių, jeigu programa nebuvo paleista.

Programos paleidimas

1. Norėdami suaktyvinti prietaisą, spauskite įjungimo / išjungimo mygtuką. Įsitikinkite, kad prietaisas veikia programos pasirinkimo režimu.
2. Uždarykite prietaiso dureles.
3. Kelis kartus spauskite **Program**, kol užsidegs norimos pasirinkti programos indikatorius.
 - Jeigu norite pasirinkti MyFavourite programą, spauskite ir laikykite **Program**, kol užsidegs MyFavourite nuostata.

- Ekране rodoma programos trukmė.
4. Nustatykite taikytinas parinktis.
 5. Norėdami įjungti programą, paspauskite **Start**.
 - Užsidega plovimo fazės indikatorius.
 - Programos trukmė pradeda mažėti 1 minutės intervalais.

Programos paleidimas su atidėtu paleidimu

1. Nustatykite programą.
2. Kelis kartus spauskite **Delay**, kol ekrane bus rodomas norimas nustatyti atidėto paleidimo laikas (nuo 1 iki 24 valandų). Mirksi pasirinktos programos indikatorius.
3. Paspauskite **Start**.
4. Uždarykite prietaiso dureles, kad būtų paleista atgalinė atskaita.

Baigus atgalinę atskaitą, programa paleidžiama ir užsidega plovimo fazės indikatorius.

Durelių atidarymas veikiant prietaisui

Jeigu atidarysite dureles vykdant programą, prietaisas išsijungs. Tai gali turėti poveikio energijos sąnaudoms ir programos trukmei. Uždarius dureles, prietaisas pradės veikti nuo nutraukimo momento.



Jeigu durelės atidaromos daugiau kaip 30 sekundžių per džiovinimo fazę, vykdoma programa bus baigta. Taip nenutiks, jeigu dureles atidaro funkcija AirDry.



Nemėginkite uždaryti prietaiso durelių per 2 minutes nuo jų AirDry automatinio atidarymo, nes taip galite sugadinti prietaisą. Jeigu vėliau durelės uždaromos dar 3 minutėms, vykdoma programa baigiama.

Atidėto paleidimo atšaukimas veikiant atgalinei atskaitai

Kai atšaukiate atidėtą paleidimą, turite iš naujo nustatyti programą ir parinktis.

Vienu metu paspauskite ir palaikykite **Program** bei **Option**, kol prietaisas pradės veikti programos pasirinkimo režimu.

Programos atšaukimas

Vienu metu paspauskite ir palaikykite **Program** bei **Option**, kol prietaisas pradės veikti programos pasirinkimo režimu.

Prieš paleisdami naują programą, patikrinkite, ar ploviklio dalytuve yra ploviklio.

Programos pabaiga

Pasibaigus programai, ekrane rodoma 0:00. Užgęsta fazių indikatoriai.

Visi mygtukai yra neaktyvūs, išskyrus įjungimo / išjungimo mygtuką.

1. Paspauskite įjungimo / išjungimo mygtuką arba palaukite, kol Auto Off funkcija automatiškai išjungs prietaisą.
Jeigu atidarysite dureles prieš suaktyvinant Auto Off, prietaisas automatiškai išsijungs.
2. Užsukite vandens čiaupą.

10. PATARIMAI

10.1 Bendroji informacija

Šie patarimai padės užtikrinti optimalius valymo ir džiovinimo rezultatus ir apsaugoti aplinką.

- Išmeskite didesnius maisto likučius nuo indų į šiukšlių dėžę.
- Nenuskalaukite indų rankomis. Jeigu reikia, naudokite pirminio plovimo programą (jeigu yra) arba pasirinkite programą su pirminio plovimo faze.
- Visada išnaudokite visą krepšių erdvę.
- Kai kraunate į prietaisą, įsitikinkite, kad indus visiškai pasiektų vanduo iš purkštuvo purkštukų. Įsitikinkite, kad daiktai nelieštų ir neuždengtų vienas kito.
- Jūs galite naudoti atskirai indaplovės ploviklį, skalavimo priemonę ir druską arba kombinuotąsias tabletes (pvz., „trys viename“, „keturi viename“, „viskas viename“). Vadovaukitės ant pakuotės pateiktomis instrukcijomis.
- Pasirinkite programą, atsižvelgdami į indus ir jų nešvarumo laipsnį.
Naudojant ECO programą, vandens ir energijos sąnaudos yra efektyviausios plaunant vidutiniškai nešvarius indus bei stalo įrankius.

10.2 Druskos, skalavimo priemonės ir ploviklio naudojimas

- Naudokite tik indaplovėms skirtą druską, skalavimo priemonę ir ploviklį. Kiti gaminiai gali pažeisti prietaisą.
- Rajonuose, kuriuose vanduo yra kietas arba labai kietas, rekomenduojame naudoti atskirai gryną ploviklį (miltelius, gelį, tabletes be papildomų medžiagų), skalavimo priemonę ir druską optimaliems valymo ir džiovinimo rezultatams.
- Bent kartą per mėnesį paleiskite prietaisą, naudodami prietaisų valiklį, kuris tinka šiai konkrečiai paskirčiai.
- Ploviklio tabletės visiškai neištrypsta naudojant trumpas programas. Norint, kad ant plaunamų indų neliktų ploviklio likučių, rekomenduojame tabletes naudoti tik su ilgomis programomis.
- Nepilkite ploviklio daugiau nei reikia.
Žr. nurodymus ant ploviklio pakuotės.

10.3 Ką daryti, jeigu norite nenaudoti kombinuotųjų tablečių

Prieš pradėdami naudoti atskirai ploviklį, druską ir skalavimo priemonę, atlikite šią procedūrą.

1. Nustatykite didžiausią vandens minkštiklio lygį.
2. Įsitinkite, kad druskos ir skalavimo priemonės talpyklos yra pilnos.
3. Paleiskite trumpiausią programą su skalavimo faze. Nedėkite ploviklio ir krepšių.
4. Programai pasibaigus, pareguliuokite vandens minkštiklio lygį, atsižvelgdami į savo vietovės vandens kietumą.
5. Nustatykite tiekiamos skalavimo priemonės kiekį.
6. Aktyvuokite pranešimą apie tuščią skalavimo priemonės dalytuvą.

10.4 Krepšių įdėjimas

- Prietaise plaukite tik tuos daiktus, kuriuos galima plauti indaplovėje.
- Į prietaisą nedėkite daiktų, pagamintų iš medžio, rago, aliuminio, alavo ir vario.
- Nenaudokite prietaiso vandenį sugeriantiems daiktams (pvz., kempinėms, šluostėms) plauti.
- Išmeskite didesnius maisto likučius nuo indų į šiukšlių dėžę.
- Atmirkykite ant indų likusį pridegusį maistą.
- Tuščiavidurius daiktus (pvz., puodelius, stiklines ir keptuves) dėkite apverstus žemyn.

- Pasirūpinkite, kad stiklinės nesiliestų su kitomis stiklinėmis.
- Stalo įrankius ir mažus daiktus dėkite į stalo įrankių krepšelį.
- Lengvus daiktus dėkite į viršutinį krepšį. Pasirūpinkite, kad šie daiktai neslankiotų.
- Prieš paleisdami programą, pasirūpinkite, kad purkštuvo alkūnės galėtų laisvai judėti.

10.5 Prieš paleidžiant programą

Įsitinkite, kad:

- filtrai būtų švarūs ir tinkamai įdėti;
- druskos talpyklos dangtelis gerai prisuktas;
- purkštuvai neužsikimšę;
- yra indaplovės druskos ir skalavimo priemonės (jeigu nenaudojamos kombinuotosios ploviklio tabletės);
- tinkama indų padėtis krepšiuose;
- esamam indų kiekiui ir nešvarumo laipsniui pasirinkta tinkama programa;
- naudojamas tinkamas kiekis ploviklio.

10.6 Krepšių išėmimas

1. Prieš išimdami iš prietaiso, palaukite, kol valgomieji reikmenys atvės. Karštus daiktus lengva sugadinti.
2. Pirmiausia iškraukite apatinį krepšį, po to – viršutinį



Programai pasibaigus ant prietaiso šonų ir durelių dar gali būti vandens.

11. VALYMAS IR PRIEŽIŪRA



ISPĖJIMAS!

Prieš atlikdami priežiūros darbus, išjunkite prietaisą ir ištraukite maitinimo laido kištuką iš elektros tinklo lizdo.



Nešvarūs filtrai ir užsikimšę purkštuvai pablogina plovimo rezultatus. Reguliariai tikrinkite ir, jei reikia, juos išvalykite.

11.1 Filtrų valymas

Filtro sistemą sudaro 3 dalys.

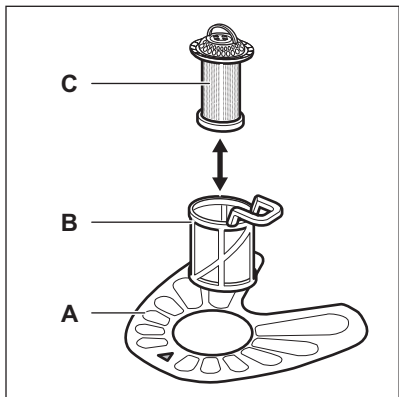

1. Pasukite filtrą (B) prieš laikrodžio rodyklę ir ištraukite jį.

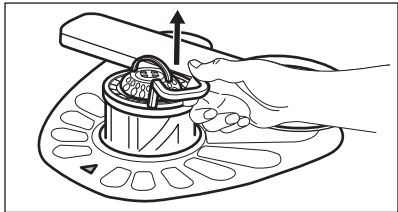
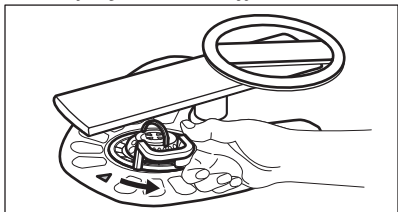

2. Išimkite filtrą (C) iš filtro (B).
3. Išimkite plokščią filtrą (A).

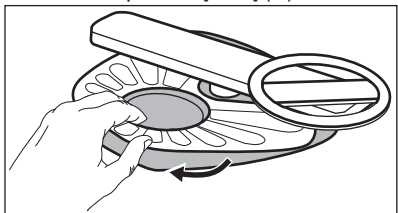

4. Išplaukite filtrus.

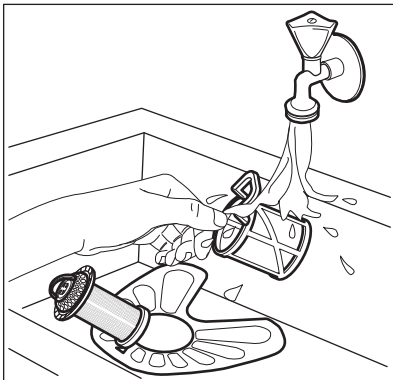

5. Įsitinkite, ar nėra maisto likučių ar nešvarumų ant ar aplink rinktuvės kraštą.
6. Vėl įdėkite plokščią filtrą (A). Įsitinkite, ar jis taisyklingai įdėtas po 2 kreiptuvais.

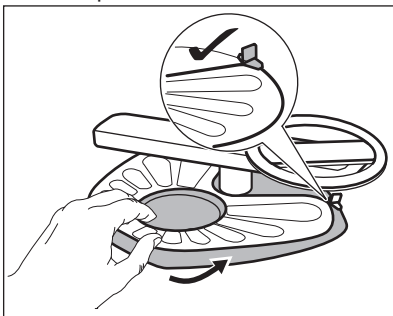

7. Vėl surinkite filtrus (B) ir (C).
8. Vėl įdėkite filtrą (B) į plokščią filtrą (A). Sukite pagal laikrodžio rodyklę, kol užsifiksuos.

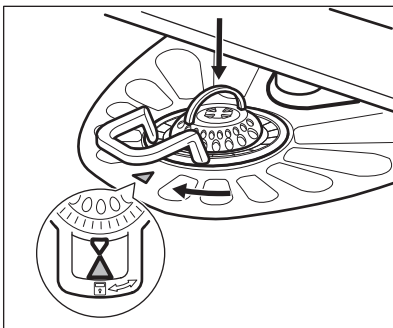

**DĖMESIO**

Dėl netinkamos filtrų padėties plovimo rezultatai gali būti blogi ir gali būti pažeistas prietaisas.

11.2 Purkštuvų valymas

Nenuimkite purkštuvo alkūnių. Užsikimšus purkštuvo alkūnių skylutėms, nešvarumų likučius pašalinkite plonu, smailiu daiktu.

11.3 Valymas iš išorės

- Nuvalykite prietaisą drėgna, minkšta šluoste.
- Naudokite tik neutralius ploviklius.
- Nenaudokite šveičiamųjų produktų, šveitimo kempinių arba tirpiklių.

12. TRIKČIŲ ŠALINIMAS

Jeigu prietaisas nepadarys arba sustoja veikiant. Prieš kreipdamiesi į įgaliojantį aptarnavimo centrą, patikrinkite, ar galite patys išspręsti problemą pagal lentelėje pateiktą informaciją.

**ĮSPĖJIMAS!**

Netinkamai atlikus remontą, naudotojui gali kilti didelis pavojus. Bet kokius remonto darbus gali atlikti tik kvalifikuoti meistrai.

11.4 Valymas iš vidaus

- Atsargiai išvalykite prietaisą, įskaitant durelių guminių tarpiklių, švelnia drėgna šluoste.
- Jeigu reguliariai naudojate trumpos trukmės programas, prietaiso viduje gali likti riebalų ir kalkių likučių. Norint nuo to apsaugoti, rekomenduojame naudoti ilgos trukmės programas bent 2 kartus per mėnesį.
- Norint, kad prietaisas nuolat veiktų geriausiai, rekomenduojame kas mėnesį naudoti specialiai indaplovėms skirtas valymo priemones. Tiksliai vadovaukitės ant valymo priemonių pakuočių pateiktomis naudojimo instrukcijomis.

Esant tam tikroms problemoms, ekrane rodomas įspėjamasis kodas.

Daugelį iškilusių problemų galima išspręsti patiems, nesikreipiant į įgaliojantį aptarnavimo centrą.

Problema ir įspėjamasis kodas	Galimos priežastys ir sprendimo būdai
Nepavyksta įjungti prietaiso.	<ul style="list-style-type: none"> • Patikrinkite, ar maitinimo laido kištukas įkištas į elektros tinklo lizdą. • Įsitinkinkite, kad nepažeistas saugiklis saugiklių dėžėje.
Programa nepadarys.	<ul style="list-style-type: none"> • Patikrinkite, ar uždarytos prietaiso durelės. • Paspauskite Start. • Jeigu nustatytas atidėtas paleidimas, atšaukite šią nuostatą arba palaukite, kol bus baigta atgalinė laiko atskaita. • Prietaisas pradėjo dervos vandens minkštiklyje įkrovimo procedūrą. Proceso trukmė yra maždaug 5 minutės.

Problema ir įspėjamas kodas	Galimos priežastys ir sprendimo būdai
<p>Į prietaisą nepatenka vanduo. Ekране rodoma <i>10</i>.</p>	<ul style="list-style-type: none"> • Patikrinkite, ar atsuktas vandens čiaupas. • Patikrinkite, ar ne per mažas vandentiekio sistemos slėgis. Norėdami gauti šią informaciją, kreipkitės į vietos vandentiekio įmonę. • Patikrinkite, ar vandens čiaupas neužsikimšęs. • Patikrinkite, ar neužsikimšęs įleidimo žarnos filtras. • Patikrinkite, ar įleidimo žarna nesumazgyta ir neužlenkta.
<p>Iš prietaiso neišleidžiamas vanduo. Ekране rodoma <i>20</i>.</p>	<ul style="list-style-type: none"> • Patikrinkite, ar neužsikimšęs čiaupo kamštis. • Patikrinkite, ar neužsikimšęs išleidimo žarnos filtras. • Patikrinkite, ar neužsikimšusi vidaus filtro sistema. • Patikrinkite, ar nesusimazgius ir nesulenktą vandens išleidimo žarna.
<p>Veikia apsaugos nuo vandens nutekėjimo įtaisas. Ekране rodoma <i>30</i>.</p>	<ul style="list-style-type: none"> • Užsukite vandens čiaupą ir kreipkitės į įgaliotąjį aptarnavimo centrą.
<p>Veikdamas prietaisas kelis kartus sustoja ir vėl pasileidžia.</p>	<ul style="list-style-type: none"> • Tai normalu. Taip užtikrinami optimalūs plovimo rezultatai ir taupoma energija.
<p>Programa trunka per ilgai.</p>	<ul style="list-style-type: none"> • Pasirinkite parinktį TimeManager, kad sutrumpintumėte programos trukmę. • Jeigu nustatyta atidėto paleidimo funkcija, atšaukite atidėjimo nuostatą arba palaukite, kol bus baigtas atgalinis laiko skaičiavimas.
<p>Ekране rodomo laiko vertė padidėja ir rodoma beveik programos laiko pabaiga.</p>	<ul style="list-style-type: none"> • Tai nėra defektas. Prietaisas veikia tinkamai.
<p>Kiekvieną kartą reikia iš naujo nustatyti programos parinktis.</p>	<ul style="list-style-type: none"> • Norėdami išsaugoti savo mėgstamą konfigūraciją, naudokite parinktį MyFavourite.
<p>Pro prietaiso dureles šiek tiek sunkiasi vanduo.</p>	<ul style="list-style-type: none"> • Prietaisas netinkamai išlygintas. Atlaisvinkite arba užveržkite reguliuojamas kojeles (jeigu taikytina). • Nesucentruotos prietaiso durelės. Sureguliuokite galines kojeles (jeigu taikytina).
<p>Sunku uždaryti prietaiso dureles.</p>	<ul style="list-style-type: none"> • Prietaisas netinkamai išlygintas. Atlaisvinkite arba užveržkite reguliuojamas kojeles (jeigu taikytina). • Valgomųjų reikmenų dalys kyšo iš krepšių.
<p>Iš prietaiso vidaus sklinda barškėjimas / bildesys.</p>	<ul style="list-style-type: none"> • Valgomieji reikmenys netinkamai sudėti į krepšius. Žr. informacinį lapelį, kaip tinkamai sudėti plaunamus daiktus į krepšį. • Patikrinkite, ar laisvai sukasi purkštuvo alkūnės.

Problema ir įspėjamas kodas	Galimos priežastys ir sprendimo būdai
Prietaisas įjungia grandinės pertraukiklį.	<ul style="list-style-type: none"> Nepakanka elektros stiprumo visiems naudojamiems prietaisams maitinti. Patikrinkite elektros stiprumą tinklo lizde ir skaitiklio galią arba išjunkite vieną iš naudojamų prietaisų. [vyko vidinis prietaiso elektros gedimas. Kreipkitės į įgaliojantį aptarnavimo centrą.



Kitų galimų priežasčių ieškokite skyriuje „**Prieš naudojantis pirmąkart**“, „**Kasdienis naudojimas**“ arba „**Patarimai**“.

Patikrinę prietaisą, jį išjunkite ir vėl įjunkite. Jeigu problema kartojasi, kreipkitės į įgaliojantį aptarnavimo centrą.

Dėl lentelėje neaprašytų įspėjamųjų kodų kreipkitės į įgaliojantį aptarnavimo centrą.

12.1 Nepatenkinami plovimo ir džiovinimo rezultatai

Problema	Galimos priežastys ir sprendimo būdai
Prasti plovimo rezultatai.	<ul style="list-style-type: none"> Žr. skyrius „Kasdienis naudojimas“, „Patarimai“ ir informacinį lapelį, kaip tinkamai sudėti plaunamus daiktus į krepšį. Naudokite intensyvesnio plovimo programas. Išvalykite purkštuvo purkštukus ir filtrą. Žr. skyrių „Valymas ir priežiūra“.
Prasti džiovinimo rezultatai.	<ul style="list-style-type: none"> Indai buvo per ilgai palikti uždaryto prietaiso viduje. Nėra skalavimo priemonės arba nepakankama skalavimo priemonės dozė. Nustatykite skalavimo priemonės dalytuvą į aukštesnę padėtį. Plastikinius indus gali tekti nusausti rankšluosčiu. Norėdami gauti geriausius džiovinimo rezultatus, suaktyvinkite parinktį XtraDry ir nustatykite AirDry. Rekomenduojame visada naudoti skalavimo priemonę, netgi su kombinuotosiomis tabletėmis.
Balsvi dryžiai arba melsvi sluoksniai ant stiklinių ir indų.	<ul style="list-style-type: none"> Tiekama per daug skalavimo priemonės. Nustatykite skalavimo priemonės lygį į mažesnę padėtį. Naudojama per daug ploviklio.
Dėmės ir išdžiūvę vandens lašai ant stiklinių ir indų.	<ul style="list-style-type: none"> Tiekama per mažai skalavimo priemonės. Nustatykite skalavimo priemonės lygį į didesnę padėtį. Taip gali atsitikti dėl skalavimo priemonės kokybės.

Problema	Galimos priežastys ir sprendimo būdai
Drėgni indai.	<ul style="list-style-type: none"> • Norėdami gauti geriausius džiovavimo rezultatus, suaktyvinkite parinktį XtraDry ir nustatykite AirDry. • Programa neturi džiovavimo fazės arba turi džiovavimo fazę maža temperatūra. • Tuščias skalavimo priemonės dalytuvas. • Taip gali atsitikti dėl skalavimo priemonės kokybės. • Taip gali atsitikti dėl kombinuotųjų tablečių kokybės. Pamėginkite kito gamintojo ploviklį arba suaktyvinkite skalavimo priemonės dalytuvą ir naudokite skalavimo priemonę kartu su kombinuotosiomis tabletėmis.
Prietaiso vidus yra drėgnas.	<ul style="list-style-type: none"> • Tai nėra prietaiso defektas. Kondensatas ant sienelių susidaro dėl ore esančios drėgmės.
Neįprastas putojimas plovimo metu.	<ul style="list-style-type: none"> • Naudokite tik indaplovėms skirtą ploviklį. • Nesandarus skalavimo priemonės dalytuvas. Kreipkitės į įgaliotąjį techninės priežiūros centrą.
Rūdžių dėmės ant stalo įrankių.	<ul style="list-style-type: none"> • Plovimui naudojamame vandenyje yra per daug druskos. Žr. skyrių „Vandens minkštiklis“. • Kartu sudėti sidabriniai ir nerūdijančiojo plieno stalų įrankiai. Stenkitės nedėti sidabrinųjų ir nerūdijančiojo plieno reikmenų arti vieni kitų.
Programai pasibaigus, dalytuve lieka ploviklio.	<ul style="list-style-type: none"> • Ploviklio tabletė užstrigo dalytuve ir todėl nebuvo išplauta ir visiškai ištirpdyta vandenyje. • Vanduo neišplauna ploviklio iš dalytuvo. Įsitikinkite, kad purkštuvo alkūnė nėra blokuojama arba užsikimšusi. • Įsitikinkite, kad krepšiuose sudėti indai netrukdo atsidaryti ploviklio dalytuvo dangteliui.
Prastas kvapas prietaiso viduje.	<ul style="list-style-type: none"> • Žr. skyrių „Valymas iš vidaus“.
Ant indų, durelių vidinės pusės ir prietaiso viduje lieka kalkių nuosėdų.	<ul style="list-style-type: none"> • Per mažas druskos kiekis, patikrinkite papildymo indikatorių. • Atsilaisvinęs druskos talpyklos dangtelis. • Jūsų vanduo iš čiaupo yra kietas. Žr. skyrių „Vandens minkštiklis“. • Netgi naudodami kombinuotąsias tabletes, naudokite druską ir nustatykite vandens minkštiklio regeneraciją. Žr. skyrių „Vandens minkštiklis“. • Jeigu kalkių nuosėdos nepašalinamos, valykite prietaiso prietaisų valikliais, kurie tinka šiai paskirčiai. • Išmėginkite kitą ploviklį. • Kreipkitės į ploviklio gamintoją.

Problema	Galimos priežastys ir sprendimo būdai
Indai dulsvi, išblukę arba nu-daužti.	<ul style="list-style-type: none"> • Prietaise plaukite tik tuos indus, kuriuos galima plauti indaplovėje. • Atsargiai sudėkite plaunamus daiktus krepšį ir at-sargiai juos išimkite. Žr. informacinį lapelį, kaip tin-kamai sudėti plaunamus daiktus į krepšį. • Dužius daiktus dėkite į viršutinį krepšį.



Kitų galimų priežasčių ieškokite skyriuje „**Prieš naudojantis pirmąkart**“, „**Kasdienis naudojimas**“ arba „**Patarimai**“.

13. TECHNINĖ INFORMACIJA

Matmenys	Plotis / aukštis / gylis (mm)	446/850/615
Elektros prijungimas ¹⁾	Įtampa (V)	200 - 240
	Dažnis (Hz)	50 / 60
Tiekiamo vandens slėgis	Min. / maks. bar (MPa)	0.5 (0.05) / 8 (0.8)
Tiekiamas vanduo	Šaltas arba karštas van-duo ²⁾	maks. 60 °C
Talpa	Vietos nuostatos	9
Energijos sąnaudos	Įjungimo režimas (W)	5.0
Energijos sąnaudos	Išjungimo režimas (W)	0.10

¹⁾ Kitas vertes žr. techninių duomenų plokštelėje.

²⁾ Jeigu karštas vanduo tiekiamas iš alternatyvaus energijos šaltinio (pvz., saulės energijos ir vėjo jėgainių), norėdami sumažinti energijos sąnaudas, naudokite karštą vandenį.

14. APLINKOS APSAUGA

Atiduokite perdirbti medžiagas, pažymėtas šiuo ženklu . Išmeskite pakuotę į atitinkamą atliekų surinkimo konteinerį, kad ji būtų perdirbta. Padėkite saugoti aplinką bei žmonių sveikatą ir surinkti bei perdirbti elektros ir elektronikos prietaisų atliekas.

Neišmeskite šiuo ženklu pažymėtų prietaisų kartu su kitomis buitinėmis atliekomis. Atiduokite šį gaminį į vietos atliekų surinkimo punktą arba susisiekite su vietnos savivaldybe dėl papildomos informacijos.

www.electrolux.com/shop



1569064 10-A-482016

