



ET	Nõudepesumasin	Kasutusjuhend	2
LV	Trauku mazgājamā mašīna	Lietošanas instrukcija	25
LT	Indaplovė	Naudojimo instrukcija	49



SISUKORD

1. OHUTUSINFO.....	3
2. OHUTUSJUHISED.....	4
3. SEADME KIRJELDUS.....	6
4. JUHTPANEEL	7
5. PROGRAMMID.....	8
6. SEADED.....	9
7. FUNKTSIOONID.....	12
8. ENNE ESIMEST KASUTAMIST.....	13
9. IGAPÄEVANE KASUTAMINE.....	14
10. VIHJEID JA NÄPUNÄITEID.....	16
11. PUHASTUS JA HOOLDUS.....	17
12. VEAOTSING.....	20
13. TEHNILISED ANDMED.....	23

SULLE MÕELDES

Täname teid selle Electroluxi seadme ostmise eest. Olete valinud toote, mille loomisel on rakendatud pikaajast asjatundlikku kogemust ja uuenduslikkust. Nutika ja stiilse disaini kõrval ei ole unustatud ka teid. Ükskõik, millal te seda ka ei kasuta – suurepärase tulemuses võite te alati kindel olla.

Teretulemast Electroluxi.

Külastage meie veebisaiti:



Kasutusnõuanded, brošüürid, veaotsing, teenindusinfo:
www.electrolux.com/webselfservice



Registreerige oma toote parema teeninduse saamiseks:
www.registerelectrolux.com



Ostke lisaseadmeid, tarvikuid ja originaalvaruosi:
www.electrolux.com/shop

KLIENDITEENINDUS

Soovitame alati kasutada originaalvaruosi.

Teenindusse pöördumisel peaksid teil olema varuks järgmised andmed: Mudel, tootenumber (PNC), seerianumber.

Andmed leiate andmesildilt.

 Hoiatus / oluline ohutusinfo

 Üldine informatsioon ja nõuanded

 Keskkonnateave

Jäetakse õigus teha muutusi.

1. ⚠ OHUTUSINFO

Enne seadme paigaldamist ja kasutamist lugege kaasasolev juhend tähelepanelikult läbi. Tootja ei võta endale vastutust vigastuste või varalise kahju eest, mis on tingitud paigaldusnõuete eiramisest või väärast kasutusest. Hoidke kasutusjuhend kindlas kohas alles, et saaksite seda vajadusel vaadata.

1.1 Laste ja ohustatud inimeste turvalisus

- Üle 8-aastased lapsed ning füüsilise, sensoorse või vaimse erivajadusega või oskuste ja teadmisteta inimesed võivad seda seadet kasutada vaid järelvalve olemasolul ja juhul, kui neid on õpetatud seadet turvaliselt kasutama ning nad mõistavad seadme kasutamise kaasnemise ohte.
- Ärge lubage lastel seadmega mängida.
- Hoidke pesuained lastele kättesaamatuks.
- Hoidke lapsed ja väikesed koduloomad seadmest eemal, kui selle uks on lahti.
- Ilma järelvalveta ei tohi lapsed seadet puhastada ega hooldustoiminguid läbi viia.

1.2 Üldine ohutus

- See seade on mõeldud kasutamiseks koduses majapidamises või muudes sarnastes kohtades, näiteks:
 - talumajapidamistes, personalile mõeldud köökides kauplustes, kontorites ja mujal;
 - hotellides, motellides ja muudes majutuskohtades.
- Ärge muutke seadme tehnilisi omadusi.
- Kasutatava vee surve (minimaalne ja maksimaalne) peab jääma vahemikku 0.5 (0.05) / 8 (0.8) bar (MPa)
- Järgige kohalikku maksimaalset 15 taset.
- Kui toitejuhe on vigastatud, laske see ohutuse mõttes välja vahetada tootja, selle volitatud hooldekeskuses või lihtsalt kvalifitseeritud isiku poolt.

- Pange söögiriistad söögiriistade korvi teravamata otsaga allapoole või horisontaalasendis söögiriistade sahtlisse teravamata servaga allapoole.
- Ärge jätke seadme ust lahti, kui selle juurest ära lähete, sest keegi võib kogemata ukse taha komistada.
- Enne mis tahes hooldust lülitage seade alati välja ja eemaldage toitepistik pistikupesast.
- Ärge kasutage seadme puhastamiseks survestatud vee- ja/või aurupihustit.
- Kui seadme põhjas on ventilatsiooniaugud, ei tohi need olla tõkestatud (nt vaibaga).
- Seade tuleb veevarustusega ühendada kaasasolevate uute voolikukomplektide abil. Vanu voolikukomplekte kasutada ei tohi.

2. OHUTUSJUHISED

2.1 Paigaldamine



HOIATUS!

Seadet tohib paigaldada ainult kvalifitseeritud elektrik!

- Eemaldage kõik pakkematerjalid.
- Kahjustatud seadet ei tohi paigaldada ega kasutada.
- Ärge paigaldage seadet ruumi, mille temperatuur on alla 0 °C.
- Järgige seadmega kaasasolevaid paigaldusjuhiseid.
- Kuna seade on raske, olge selle liigutamisel ettevaatlik. Kasutage töökindaid ja kinnisi jalanõusid.

- Veenduge, et te ei vigastaks toitepistikut ega -juhet. Kui seadme toitekaabel tuleb välja vahetada, siis pöörduge meie hoolduskeskusesse.
- Ühendage toitepistik seinakontakti alles pärast paigalduse lõpuleviimist. Veenduge, et pärast paigaldamist säilib juurdepääs toitepistikule.
- Seadet välja lülitades ärge tõmmake toitekaablist. Hoidke alati kinni toitepistikust.
- See seade vastab EÜ direktiividele.
- Ainult UK-s ja Iirimaa. Seadmel on 13-ampriline voolupistik. Kui peate toitepistikust kaitset vahetama, kasutage järgmist kaitset: 13 amp ASTA (BS 1362).

2.2 Elektriühendus



HOIATUS!

Tulekahju- ja elektrilöögioht!

- Seade peab olema maandatud.
- Kontrollige, kas andmeplaadil olevad elektriandmed vastavad teie kohaliku vooluvõrgu näitajatele.
- Kasutage alati nõuetekohaselt paigaldatud ohutut pistikupesast.
- Ärge kasutage mitmikpistikuid ega pikenduskaableid.

2.3 Veeühendus

- Vältige veevoolikute kahjustamist.
- Enne ühendamist uute või pikalt kasutamata torudega või pärast parandustööd või uute seadeldiste (nt veemöödikute) paigaldamist laske veel mõnda aega voolata, kuni see on puhas ja selge.
- Seadme esmakordsel kasutamisel ja pärast seda kontrollige, ega kuskil pole lekkeid.

- Vee sisselaskevoolikul on kaitseklapp ja kattega sisemine toitejuhe.

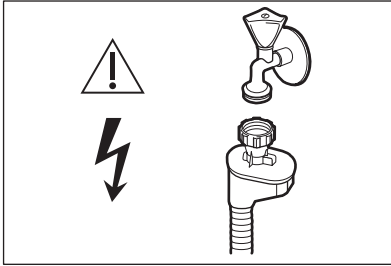

HOIATUS!

Ohtlik pinge.

- Kui vee sisselaskevoolik on kahjustada saanud, sulgege kohe veekraan ja eemaldage pistik seinakontaktist. Vee sisselaskevooliku asendamiseks võtke ühendust hoolduskeskusega.

2.4 Kasutamine

- Ärge avatud uksele istuge ega seiske.
- Nõudepesumasina pesuained on ohtlikud. Järgige pesuainepakendil olevaid ohutusjuhiseid.
- Ärge jooge ega kasutage seadmes olnud vett.
- Ärge eemaldage nõusid seadmest enne, kui programm on lõppenud. Nõudele võib jääda veidi pesuainet.

- Kui avate ukse pesuprogrammi töötamise ajal, võib ukse vahelt välja paiskuda kuuma auru.
- Ärge pange süttivaid või süttiva ainega määratud esemeid seadmesse, selle lähedusse või peale.

2.5 Hooldus

- Seadme remontimiseks võtke ühendust tootja volitatud hoolduskeskusega. Soovitame alati kasutada ainult originaalvaruosi.
- Hooldusesse pöördumisel veenduge, et teil on olemas järgnev andmeplaadil kirjas olev teave.
Mudel:
PNC:
Seerianumber:

2.6 Jäätmekäitlus



HOIATUS!

Lämbumis- või vigastusoh!

- Eemaldage seade vooluvõrgust.
- Lõigake toitekaabel seadme küljest lahti ja visake ära.
- Eemaldage seadme ukse fiksaator, et vältida laste ja loomade seadmesse lõksujäämist.

3. SEADME KIRJELDUS

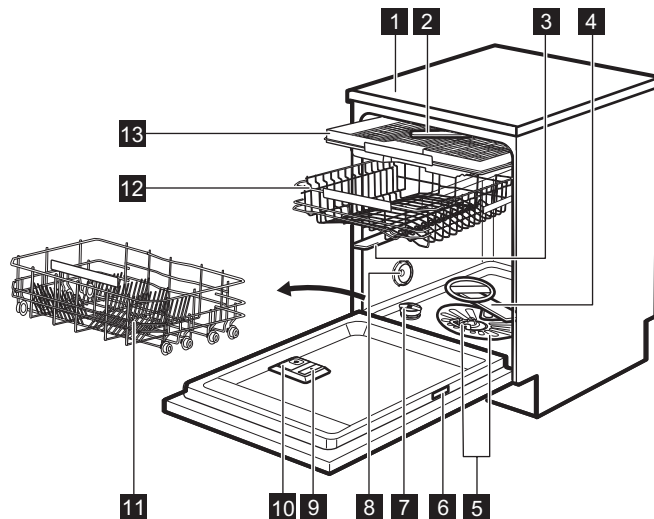

1 Tööpind

2 Pealmine pihustikonsool

3 Ülemine pihustikonsool

4 Alumine pihustikonsool

5 Filtrid

6 Andmesilt

7 Soolamahuti

8 Ventilatsiooniava

9 Loputusvahendi jaotur

10 Pesuaine jaotur

11 Alumine korv

12 Ülemine korv





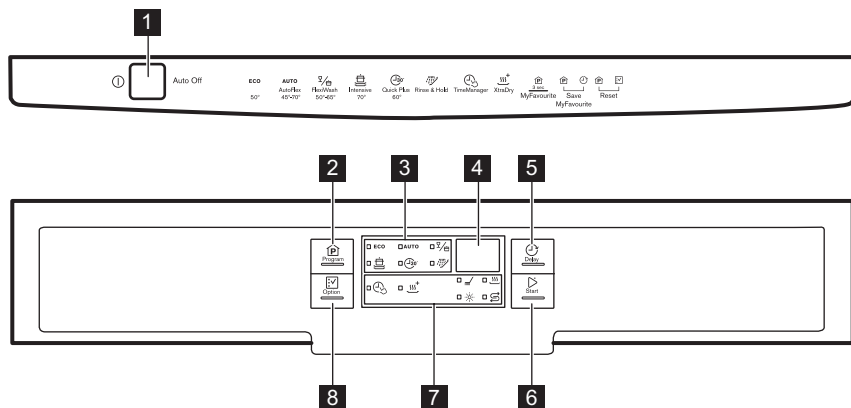

13 Söögiriistade sahtel

4. JUHTPANEEL







- | | |
|-----------------------------------|-----------------------|
| 1 Sisse/välja-nupp | 6 Start-nupp |
| 2 Program-nupp | 7 Indikaatorid |
| 3 Programmide indikaatorid | 8 Option-nupp |
| 4 Ekraan | |
| 5 Delay-nupp | |

4.1 Indikaatorid

Indikaator	Kirjeldus
	Pesufaas. Süttib pesufaasi töötamise ajal.
	Kuivatusfaas. Süttib kuivatusfaasi ajal.
	TimeManager-indikaator.
	XtraDry-indikaator.
	Loputusvahendi indikaator. Programmi töötamise ajal on see indikaator alati väljas.
	Soolaindikaator. Programmi töötamise ajal on see indikaator alati väljas.

5. PROGRAMMID

Programm	Määrumisaste Nõude tüüp	Programmi faasid	Funktsioonid
ECO 1)	<ul style="list-style-type: none"> Tavaline määrumine Lauanõud ja söögiriistad 	<ul style="list-style-type: none"> Eelpesu Pesu 50 °C Loputused Kuivatamine 	<ul style="list-style-type: none"> TimeManager XtraDry
AUTO 2)	<ul style="list-style-type: none"> Kõik Lauanõud, söögiriistad, potid ja pannid 	<ul style="list-style-type: none"> Eelpesu Pesu alates 45 °C kuni 70 °C Loputused Kuivatamine 	<ul style="list-style-type: none"> XtraDry
 3)	<ul style="list-style-type: none"> Erineva määrumisega nõud Lauanõud, söögiriistad, potid ja pannid 	<ul style="list-style-type: none"> Eelpesu Pesu 50 °C ja 65 °C Loputused Kuivatamine 	<ul style="list-style-type: none"> TimeManager XtraDry
	<ul style="list-style-type: none"> Tugev määrumine Lauanõud, söögiriistad, potid ja pannid 	<ul style="list-style-type: none"> Eelpesu Pesu 70 °C Loputused Kuivatamine 	<ul style="list-style-type: none"> TimeManager XtraDry
 4)	<ul style="list-style-type: none"> Värske määrumine Lauanõud ja söögiriistad 	<ul style="list-style-type: none"> Pesu 60 °C Loputused 	<ul style="list-style-type: none"> XtraDry
 5)	<ul style="list-style-type: none"> Kõik 	<ul style="list-style-type: none"> Eelpesu 	

1) Selle programmiga kasutate te tavalise määrumisastmega lauanõude ja söögiriistade pesemiseks vett ja energiat kõige efektiivsemalt. See on standardprogramm testimisasutustele.





2) Seade tunneb ära korvides olevate esemete määrumisastme ja koguse. Vee temperatuuri ja kogust, energiatarvet ja programmi kestust reguleeritakse automaatselt.

3) See programm sobib erineva mustusastmega nõude pesemiseks. Väga mustad nõud alumises korvis ja tavalise määrumisastmega nõud ülemises korvis. Alumises korvis on veetemperatuur ja veesurve kõrgemad kui ülemises korvis.

4) See programm sobib äsja kasutatud, poole masinatäie nõude pesemiseks. Seda kasutades saate head pesutulemused lühikese ajaga.

5) Selle programmiga saate nõusid kiiresti loputada, et takistada toidujääkide kuivamist nõude külge ja hoida ära ebameeldiva lõhna tekkimist. Ärge kasutage selle programmi puhul pesuainet.

5.1 Tarbimisväärtused

Programm 1)	Vesi (l)	Energia (kWh)	Kestus (min)
ECO	11	0.961	232
AUTO	7 - 14	0.6 - 1.6	40 - 170
	14 - 16	1.2 - 1.5	160 - 180
	12.5-14.5	1.4-1.7	170-190
	10	0.9	30
	4	0.1	14

1) Veesurve ja -temperatuur, elektripinge kõikumine, erinevad valikud ja nõude kogus võivad tarbimisväärtusi mõjutada.

5.2 Teave testimisasutustele

Kogu vajaliku teabe saamiseks testimise kohta saatke meilisõnum aadressile:

info.test@dishwasher-production.com

Pange kirja tootenumber (PNC), mis asub andmeplaadil.

6. SEADED

6.1 Programmi valiku režiim ja kasutajarežiim

Kui seade on programmi valimise režiimis, saab valida sobiva programmi ja sisestada kasutajarežiimi.

Kasutajarežiimi puhul saadaolevad valikud:

- Veepehmenemise taset vastavalt vee karedusele.
- Programmi lõppu tähistavate helisignaali sisse- või väljalülitamist.
- Tühja loputusvahendi jaoturimärguandele sisse- või väljalülitamist.
- Loputusvahendi taset vastavalt vajalikule kogusele.
- Valiku AirDry sisse- või väljalülitamist.

Kuna seaded salvestatakse, ei pea neid enne tsükli iga kord eraldi konfigureerima.

Programmi valimise režiimi valimine

Seade on programmi valimise režiimis siis, kui programmi indikaator **ECO** põleb ja ekraanil kuvatakse programmi kestus.

Pärast sisselülitamist on seade vaikimisi programmi valimise režiimis. Kui see nii ei ole, valige programmi valimise režiim järgmiselt:

Vajutage ja hoidke samaaegselt **Program** ja **Option**, kuni seade jõuab programmi valimise režiimi.

Kasutajarežiimi sisenemine

Veenduge, et seade on programmi valimise režiimis.

Kasutajarežiimi sisestamiseks vajutage ja hoidke korraga Delay ja Start, kuni indikaatorid **ECO**, **AUTO**, , 

ja  vilguvad ja ekraan läheb pimedaks.

6.2 Veepihmendaja

Veepihmendaja eemaldab vees olevad mineraalid, mis halvendavad nii pesutulemust kui ka seadet ennast.

Mida kõrgem on mineraalide tase, seda karedam on vesi. Vee karedust mõõdetakse vastavate skaaladega.

Veepihmendajat tuleks reguleerida vastavalt teie piirkonna vee karedusele. Teavet oma piirkonna vee kareduse kohta saate kohalikul vee-ettevõttelt. Heade pesutulemuste saamiseks tuleb kindlasti valida õige veepihmendaja tase.

Vee karedus

Saksa kraadid (°dH)	Prantsuse kraadid (°fH)	mmol/l	Clarke'i kraadid	Veepihmendaja tase
47 - 50	84 - 90	8.4 - 9.0	58 - 63	10
43 - 46	76 - 83	7.6 - 8.3	53 - 57	9
37 - 42	65 - 75	6.5 - 7.5	46 - 52	8
29 - 36	51 - 64	5.1 - 6.4	36 - 45	7
23 - 28	40 - 50	4.0 - 5.0	28 - 35	6
19 - 22	33 - 39	3.3 - 3.9	23 - 27	5 1)
15 - 18	26 - 32	2.6 - 3.2	18 - 22	4
11 - 14	19 - 25	1.9 - 2.5	13 - 17	3
4 - 10	7 - 18	0.7 - 1.8	5 - 12	2
<4	<7	<0.7	< 5	1 2)





1) Tehaseseade.

2) Selle taseme puhul ärge soola kasutage.

Kui kasutate tavalist pesuainet või multitablette (soolaga või ilma), valige selline vee kareduse tase, mis hoiab soola lisamise indikaatori sisselülitatuna.



Soola sisaldavad multitabletid ei ole kareda vee pehendamiseks piisavalt tõhusad.

- Indikaatorid **AUTO**, ,  ja  on väljas.
 - Indikaator **ECO** jätkab vilkumist.
 - Ekraanil kuvatakse olemasolev seade: nt 5  = tase 5.
2. Seade muutmiseks vajutage järjest **Program**.
 3. Seade kinnitamiseks vajutage sisse/ välja-nuppu.

Veepihmendaja taseme valimine

Veenduge, et seade on kasutajarežiimis.

1. Vajutage **Program**.

6.3 Loputusvahendi puudumise märguanne

Loputusvahend võimaldab nõusid kuivatada ilma triipude ja plekkideta.

Loputusvahendit eraldatakse automaatselt kuuma loputusfaasi ajal.

Kui loputusvahendi mahuti on tühi, lülitub loputusvahendi indikaator sisse, andes märku täitmise vajadusest. Kui üksnes multitablettide kasutamine tagab rahuldavad kuivatustulemused, võib loputusvahendi lisamise märguande ka välja lülitada. Parima kuivatustulemuse tagab siiski loputusvahendi kasutamine.

Kui te kasutate tavapärasest pesuainet või loputusvahendit mitte sisaldavaid multitablette, lülitage loputusvahendi täitmise märguande sisse, et see oleks pidevalt saadaval.

Tühja loputusvahendi jaoturi märguande väljalülitamine

Veenduge, et seade on kasutajarežiimis.

1. Vajutage **Option**.

- Indikaatorid **ECO**, $\frac{1}{2}$, $\frac{1}{3}$ ja C^{30} on väljas.
- Indikaator **AUTO** jätkab vilkumist.
- Ekraanil kuvatakse olemasolev seade: 1 d = tühja loputusvahendi jaoturi märguande on sisse lülitatud (tehaseseade).

2. Seade muutmiseks vajutage **Start**.

1 d = tühja loputusvahendi jaoturi märguande on välja lülitatud.

3. Seade kinnitamiseks vajutage sisse/ välja-nuppu.

6.4 Loputusvahendi jaotur

Loputusvahend võimaldab nõusid kuivatada ilma triipude ja plekkideta.

Loputusvahendit eraldatakse automaatselt kuuma loputusfaasi ajal.

Eraldatava loputusvahendi kogust on võimalik valida vahemikus tase 1 (miinimumkogus) kuni tase 6 (maksimumkogus). Taseme 0 puhul lülitub loputusvahendi jaotur välja ja loputusvahendit ei eraldata.

Tehaseseade: tase 4.

Loputusvahendi taseme valimine

Veenduge, et seade on kasutajarežiimis.

1. Vajutage **Delay**.

- Indikaatorid **ECO**, **AUTO**, $\frac{1}{2}$ ja C^{30} on väljas.
- Indikaator $\frac{1}{3}$ jätkab vilkumist.
- Ekraanil kuvatakse olemasolev seade: nt **4A** = tase 4.
 - Loputusvahendi tasemete vahemikud on 0A kuni 6A ning tase 0A tähendab, et loputusvahendit ei kasutata.

2. Seade muutmiseks vajutage järjest **Option**.

3. Seade kinnitamiseks vajutage sisse/ välja-nuppu.

6.5 Helisignaali

Helisignaali kõlavad siis, kui seadmel tekib rike. Neid helisignaale ei ole võimalik välja lülitada.

Programmi lõpus kõlab samuti helisignaali. Vaikeseadena on see signaal välja lülitatud, aga seda on võimalik sisse lülitada.

Programmi lõpus kõlava helisignaali sisselülitamine

Veenduge, et seade on kasutajarežiimis.

1. Vajutage **Start**

- Indikaatorid **ECO**, **AUTO**, $\frac{1}{2}$ ja C^{30} on väljas.
- Indikaator $\frac{1}{3}$ jätkab vilkumist.
- Ekraanil kuvatakse olemasolev seade: 1 b = helisignaali on väljas.

2. Seade muutmiseks vajutage **Delay**.

1 b = helisignaali on sees.

3. Seade kinnitamiseks vajutage sisse/ välja-nuppu.

6.6 AirDry

AirDry paremad kuivatamistulemused väiksema energiatarbimisega.

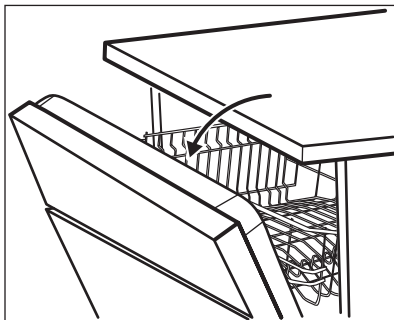

Kuivatustsükli ajal avaneb seadme uks. Ust hoitakse praakil.



ETTEVAATUST!

Pärast ukse automaatset avanemist ärge üritage seda esimese 2 minuti jooksul sulgeda. See võib seadet kahjustada.



ETTEVAATUST!

Kui majas on lapsi, võib soovi korral AirDry-süsteemi välja lülitada, et tsükli lõpus ust kinni hoida.

AirDry lülitatakse automaatselt sisse kõigi programmidega, välja arvatud 

Paremate kuivatustulemuste saamiseks valige XtraDry või lülitage AirDry sisse.







Funktsiooni AirDry väljalülitamine

Veenduge, et seade on kasutajarežiimis.

7. FUNKTSIOONID



Sobivad valikud tuleb sisse lülitada iga kord, kui te programmi käivitate. Programmi töösoleku ajal valikuid sisse ega välja lülitada ei saa.

- Vajutage korraga **Delay** ja **Start**.
 - Indikaatorid **ECO**, **AUTO**,  ja  on väljas.
 - Indikaator  jätkab vilkumist.
 - Ekraanil kuvatakse olemasolev seade:  = AirDry sisse lülitatud.
- Seade muutmiseks vajutage **Start**:
 -   = AirDry välja lülitatud.
- Seade kinnitamiseks vajutage sisse/ välja-nuppu.

6.7 MyFavourite

Selle valikuga saate valida ja salvestada kõige enam kasutatud programmi.

Salvestada saab ainult 1 programmi. Uus seade tühistab eelmise.

Kuidas salvestada programmi MyFavourite

- Valige valitud programm. Programmiga koos saate valida ka sobivaid ja saadaolevaid funktsioone.
- Vajutage ja hoidke korraga **Program** ja **Delay**, kuni programmi ja valiku indikaatorid mõne sekundi jooksul vilguvad.

Kuidas valida programmi MyFavourite

Vajutage ja hoidke **Program**, kuni programmiga MyFavourite ja sellega seotud valikute indikaatorid süttivad. Ekraanil kuvatakse programmi kestus.



Kõik valikud omavahel ei sobi. Kui valite omavahel sobimatud funktsioonid, lülitab seade automaatselt neist ühe või rohkem välja. Põlema jäävad ainult toimivate funktsioonide indikaatorid.

7.1 XtraDry

Lülitage see valik sisse, kui soovite kuivatustulemusi parandada. Selle valiku kasutamine võib mõjutada mõne programmi kestust, veetarvet ja viimase loputuse temperatuuri.

Funktsioon XtraDry on püsivalik kõigi programmide puhul, välja arvatud **ECO**, ning seda pole tarvis iga kord eraldi valida.

Programmi **ECO** igakordsel sisselülitamisel on XtraDry välja lülitatud ja see tuleb valida käsitsi. Muude programmide puhul on valik XtraDry püsiv ja seda kasutatakse automaatselt ka järgmistes tsüklites. Seda seadistust saab alati muuta.

Valiku XtraDry sisselülitamine lülitab valiku TimeManager välja.

XtraDry sisselülitamine

Vajutage **Option**, kuni süttib indikaator .

Kui valik programmiga ei sobi, ei ilmu ka vastav indikaator (või vilgub kiiresti paar sekundit ja kustub siis).

Ekraan näitab programmi uuendatud kestust.

7.2 TimeManager

Funktsioon TimeManager võimaldab vähendada valitud programmi kestust.

Programmi kogukestus väheneb ligikaudu 50%.

Pesutulemus on sama mis tavalise programmi kestuse puhulgi. Kuivatustulemused võivad olla kehvemad.

See valik tõstab veesurvet ja -temperatuuri. Pesu- ja kuivatusfaasid on lühemad.

Vaikimisi on TimeManager välja lülitatud, aga selle saab käsitsi sisse lülitada. Seda ei saa samaaegselt kasutada koos valikuga XtraDry.

TimeManager sisselülitamine

Vajutage **Option**, kuni süttib  indikaator.

Kui valik programmiga ei sobi, ei sütti ka vastav indikaator (või vilgub kiiresti paar sekundit ja kustub siis).

Ekraan näitab programmi uuendatud kestust.

8. ENNE ESIMEST KASUTAMIST

- 1. Kontrollige, kas veepehmedaja on reguleeritud vastavalt teie piirkonna vee karedusele. Kui mitte, reguleerige veepehmedaja taset.**
2. Täitke soolamahuti.
3. Täitke loputusvahendi jaotur.
4. Keerake veekraan lahti.
5. Käivitage programm, et eemaldada kõik seadmes leiduda võivad tootmisjääd. Ärge kasutage pesuainet ega pange midagi korvidesse.

Pärast programmi käivitamist kulub seadmel veepehmedajas sisalduva vaigu aktiveerimiseks kuni 5 minutit. Võib jääda mulje, et seade ei tööta. Pesutsükkel käivitub alles pärast selle

toimingu lõppemist. Toimingut viiakse läbi regulaarselt.

8.1 Soolamahuti



ETTEVAATUST!

Kasutage ainult nõudepesumasinal mõeldud jämedat soola. Peenike sool suurendab korrosiooniohtu.

Soola kasutatakse veepehmedaja vaigu aktiveerimiseks ja igapäevases kasutuses heade pesutulemuste tagamiseks.

Soolamahuti täitmine

1. Keerake soolamahuti korki vastupäeva ja võtke see välja.
2. Valage soolamahutisse 1 liiter vett (ainult esimesel korral).
3. Täitke soolamahuti nõudepesumasina soolaga.

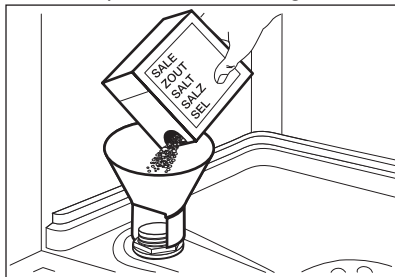

4. Eemaldage sool soolamahuti avause ümbert.

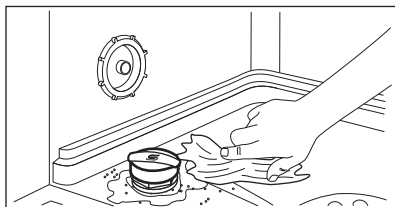

5. Soolamahuti sulgemiseks keerake soolamahuti korki päripäeva.



ETTEVAATUST!

Vesi ja sool võivad soolamahutist täitmise ajal välja tulla. Rooste ärahoidmiseks käivitage programm kohe pärast soolamahuti täitmist.

8.2 Loputusvahendi jaoturi täitmine

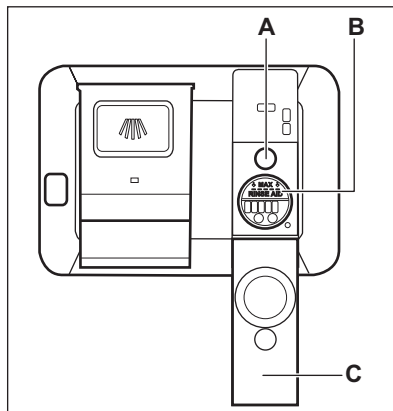

ETTEVAATUST!

Kasutage vaid nõudepesumasina jaoks mõeldud loputusvahendit.

1. Avage kaas (C).
2. Täitke jaotur (B), kuni loputusvahend jõuab tasemeni "MAX".
3. Eemaldage mahaläinud loputusvahend imava lapiga, et ei tekiks liiga palju vahtu.
4. Sulgege kaas. Veenduge, et kaas lukustub asendisse.



Loputusvahendi jaoturit tuleb täita siis, kui indikaator (A) muutub läbipaistvaks.



Kui kasutate multitablette ja kuivatustulemused on rahuldavad, võib loputusvahendi lisamise indikaatori välja lülitada. Paremate kuivatustulemuste saamiseks soovime alati kasutada loputusvahendit, ka koos loputusvahendit sisaldavate multitablettidega.

9. IGAPÄEVANE KASUTAMINE

1. Keerake veekraan lahti.
2. Vajutage sisse/välja-nuppu, et seade käivitada.

Veenduge, et seade on programmi valimise režiimis.

- Kui soolaindikaator põleb, täitke soolamahuti.

- Kui loputusvahendi indikaator põleb, täitke loputusvahendi jaotur.
3. Pange nõud korvidesse.
 4. Lisage pesuaine.
 5. Määrake ja käivitage nõude tüübile ja määrdumisastmele vastav programm.

9.1 Pesuaine kasutamine

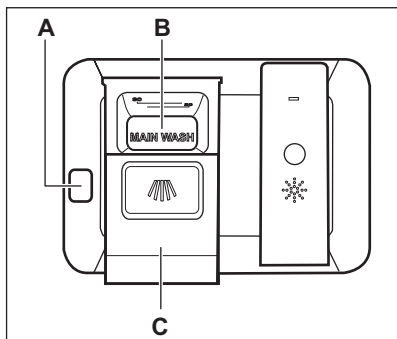

ETTEVAATUST!

Kasutage ainult nõudepesumasinate jaoks mõeldud pesuainet.

1. Vajutage avamisnuppu (A), et avada kaas (C).
2. Pange pesuaine (pulber või tabletid) lahtrisse (B).
3. Kui pesuprogramm sisaldab ka eelpesu, pange väike kogus pesuainet seadme ukse sisemisele küljele.
4. Sulgege kaas. Veenduge, et kaas lukustub asendisse.

9.2 Programmi valimine ja käivitamine

Funktsioon Auto Off

See funktsioon võimaldab vähendada energiatarbimist, lülitades mittetöötava seadme automaatselt välja.

Funktsioon käivitub:

- 5 minutit pärast pesuprogrammi lõppu.
- Kui 5 minuti jooksul ei ole programm käivitunud.

Programmi käivitamine

1. Seadme sisselülitamiseks vajutage sisse/välja-nuppu. Veenduge, et seade on programmi valimise režiimis.
2. Sulgege seadme uks.
3. Vajutage korduvalt nuppu **Program**, kuni süttib sobiva programmi indikaator.
 - Kui soovite valida MyFavourite-programmi, vajutage ja hoidke **Program**, kuni süttib valikMyFavourite.

Ekraanil kuvatakse programmi kestus.

4. Valige saadaolevad funktsioonid.
5. Vajutage **Start**, et programm käivitada.
 - Süttib pesufaasi indikaator.
 - Programmi kestuse näit hakkab vähenema 1-minutiliste sammudega.

Programmi käivitamine viitkäivitusega

1. Valige programm.
2. Vajutage järjest **Delay**-nuppu, kuni ekraanil kuvatakse soovitud viitkäivituse aeg (1 kuni 24 tundi).
3. Vajutage **Start**, et käivitada pöördloendus.
 - Viitkäivituse indikaator süttib, kinnitades pöördloenduse algust.
 - Pöördloenduse ajanäit hakkab vähenema 1-tunniste sammudena. Viimase tunni jooksul toimub pöördloendus ühe minuti kaupa.

Kui pöördloendus on lõppenud, käivitub programm ja pesufaasi indikaator süttib. Viitkäivituse indikaator kustub.

Ukse avamine seadme töö ajal

Kui avate ukse programmi töösoleku ajal, peatub seadme töö. See võib suurendada energiatarbimist ja pikendada programmi kestust. Kui panete ukse uuesti kinni, jätkub seadme töö kohast, kus see katkes.



Kui kuivatusfaasi ajal avatakse uks kauemaks kui 30 sekundit, lülitub käimasolev programm välja. Seda ei juhtu juhul, kui uks avaneb AirDry abil.



ETTEVAATUST!

Pärast ukse automaatset avanemist funktsiooniga AirDry ärge üritage seda esimese 2 minuti jooksul sulgeda, sest see võib seadet kahjustada. Kui uks jääb pärast seda suletuks veel 3 minutiks, lõpeb olemasolev programm.

Viitkäivituse tühistamine pöördloenduse ajal

Viitkäivituse tühistamisel tuleb programm ja valikud uuesti valida.

Vajutage ja hoidke samaaegselt **Program** ja **Option**, kuni seade jõuab programmi valimise režiimi.

Programmi tühistamine

Vajutage ja hoidke samaaegselt **Program** ja **Option**, kuni seade jõuab programmi valimise režiimi. Enne uue programmi käivitamist veenduge, et pesuaine jaoturis on pesuainet.

Programmi lõpp

Kui programm on lõppenud, kuvatakse ekraanil 0:00. Faaside indikaatorid on kustunud.

Kõik nupud on passiivsed (välja arvatud sisse/välja-nupp).

1. Vajutage sisse/välja-nuppu või oodake, kuni funktsioon Auto Off seadme automaatselt välja lülitab. Kui avate ukse enne funktsiooni Auto Off sisselülitamist, lülitub seade automaatselt välja.
2. Sulgege veekraan.

10. VIHJEID JA NÄPUNÄITEID

10.1 Üldteave

Järgmisi näpunäiteid järgides saavutate igapäevasel kasutamisel parimad pesu- ja kuivatustulemused ning aitate säästa keskkonda.

- Enne masinasse panekut eemaldage nõudelt suurem mustus.
- Ärge loputage nõusid eelnevalt käsitsi. Vajadusel kasutage eelpesuprogrammi (kui see on olemas) või valige mõni eelpesuga programm.
- Kasutage alati ära kogu korvide ruum.
- Seadme täitmisel veenduge, et kõik nõud oleks paigutatud selliselt, et pihustikonsoolidest eralduv vesi pääseks neile juurde ja saaks neid pesta. Kontrollige, et nõud ei puutu üksteise vastu ega ole üksteise peal.
- Pesemisel võib kasutada eraldi nõudepesumasina-pesuainet, loputusvahendit ja -soola, või ka

multitablette (nt "3in1", "4in1", "All in 1"). Järgige pakendil olevaid juhiseid.

- Valige nõude tüübile ja määrduisastmele vastav programm. Programmiga ECO kasutate te tavalise määrduisastmega lauanõude ja söögiriistade pesemiseks vett ja energiat kõige efektiivsemalt.

10.2 Soola, loputusvahendi ja pesuaine kasutamine

- Kasutage ainult nõudepesumasina jaoks mõeldud soola, loputusvahendit ja pesuainet. Teised tooted võivad seadet kahjustada.
- Piirkondades, kus vesi on kare või väga kare, on parima pesu- ja kuivatustulemuse saamiseks soovitatav kasutada eraldi nii tavalist pesuainet (lisaaineteta pulbrit, geeli või tablette), loputusvahendit kui ka soola.

- Puhastage seadet vähemalt kord kuus spetsiaalselt selleks otstarbeks mõeldud puhastusvahendiga.
- Lühikeste programmidega ei jõua pesuainetabletid täielikult lahustuda. Et nõudele ei jääks pesuainejääke, soovitatakse pesuainetablette kasutada ainult pikkade programmidega.
- Ärge kasutage pesuainet rohkem, kui ette nähtud. Vt pesuaine pakendil olevaid juhiseid.
- Enne pesemist leotage kõrbenud kohad nõude küljest lahti.
- Asetage õõnsad esemed (tassid, klaasid ja pannid) masinasse avausega allapoole.
- Veenduge, et klaasid ei puutuks omavahel kokku.
- Pange söögiriistad ja väiksemad esemed söögiriistade sahtlisse.
- Pange kerged esemed ülemisse korvi. Veenduge, et esemed liikuma ei pääseks.
- Enne programmi käivitamist veenduge, et pihustikonsool saab vabalt liikuda.

10.3 Kuidas lõpetada multitablettide kasutamine

Enne pesuaine, soola ja loputusvahendi eraldi kasutamist tehke järgmist.

1. Valige kõrgeim veepehmenndaja tase.
2. Veenduge, et soolamahuti ja loputusvahendi jaotur on täis.
3. Käivitage lühim loputusfaasiga programm. Ärge kasutage pesuainet ega pange midagi korvidesse.
4. Kui pesuprogramm on lõppenud, kohandage veepehmenndaja vastavalt oma piirkonna vee karedusele.
5. Reguleerige eraldatava loputusvahendi kogust.
6. Lülitage sisse loputusvahendi puudumise märguanne.

10.4 Korvide täitmine

- Kasutage seadet ainult nõudepesumasinakindlate nõude pesemiseks.
- Ärge pange seadmesse puust, sarvest, alumiiniumist, tinast ega vasest esemeid.
- Ärge pange seadmesse vett imavaid esemeid (käsnu või lappe).
- Enne masinasse panekut eemaldage nõudelt suurem mustus.

10.5 Enne programmi käivitamist

Veenduge järgmises:

- Filtrid on puhtad ja õigesti paigaldatud.
- Soolamahuti kork on kindlalt kinni.
- Pihustuskonsoolid ei ole ummistunud.
- Nõudepesusool ja loputusvahend on mahutites (juhul, kui te ei kasuta multitablette).
- Esemete paigutus korvides on õige.
- Valitud programm sobib pestavate esemete tüübi ja määrumisastmega.
- Kasutatav pesuainekogus on õige.

10.6 Korvide tühjendamine

1. Enne seadmest väljavõtmist laske nõudel jahtuda. Tulised nõud purunevad kergesti.
2. Võtke kõigepealt välja esemed alumisest korvist, seejärel ülemisest.



Programmi lõpus võib seadme külgedel ja uksele olla veel vett.

11. PUHASTUS JA HOOLDUS



HOIATUS!

Enne hooldust lülitage seade välja ja eemaldage toitepistik pistikupesast.



Mustad filtrid ja ummistunud pihustikonsoolid põhjustavad halvemaid pesemistulemusi. Kontrollige nende seisukorda regulaarselt; vajadusel puhastage.

11.1 Filtrite puhastamine

Filtrisüsteem koosneb kolmest osast.

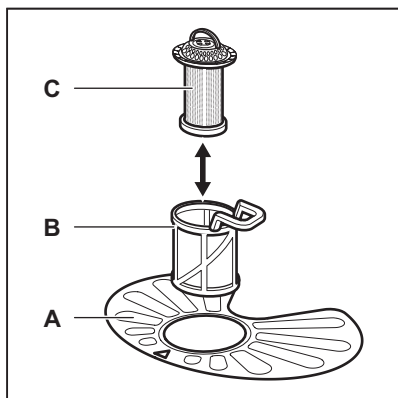

1. Pöörake filtrit (B) vastupäeva ja võtke välja.

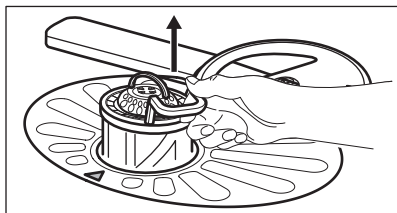
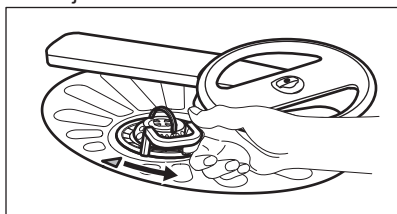

2. Eemaldage filter (C) filtrist (B).
3. Eemaldage lame filter (A).

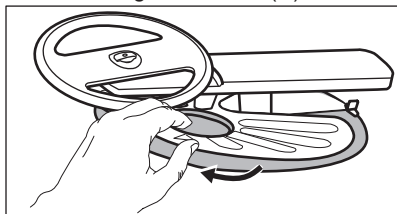

4. Peske filtrid puhtaks.

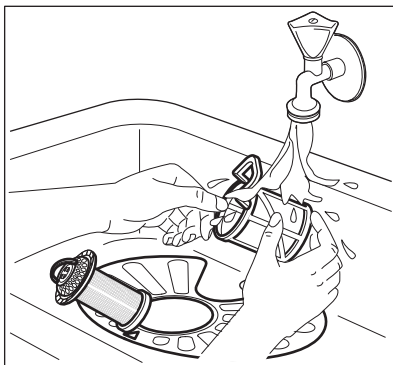

5. Veenduge, ega settevani äärte ümber pole kogunenud toidujäätmeid või mustust.
6. Asetage lame filter tagasi (A). Veenduge, et see paikneb õigesti kahe juhiku all.

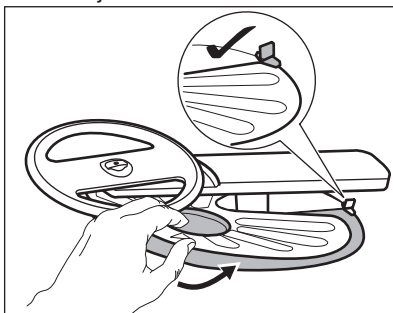

7. Pange uuesti kokku filtrid (B) ja (C).
8. Pange tagasi filter (B) lame filtri sees (A). Keerake päripäeva, kuni see kohale lukustub.

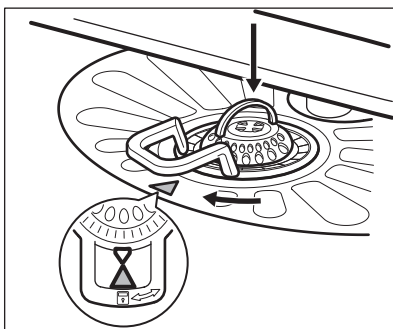



ETTEVAATUST!

Filtri ebaõige asend võib põhjustada kehva pesutulemust ja kahjustada seadet.

11.2 Ülemise pihustikonsooli puhastamine

Ülemist pihustikonsooli on soovitatav regulaarselt puhastada, et vältida avade ummistumist.

Ummistunud avad võivad olla kehvade pesutulemuste põhjuseks.

1. Tõmmake ülemine korv välja.
2. Pihustikonsooli eemaldamiseks korvi küljest lükake seda ülespoole, nagu allpool olev nool näitab ning pöörake seda samas päripäeva.

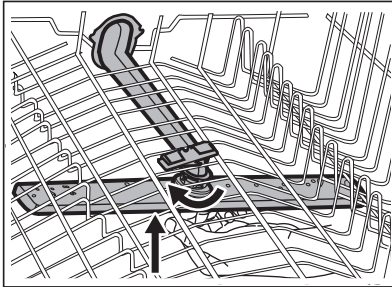

3. Peske pihustikonsool jooksva vee all puhtaks. Kasutage peenikest teravat eset (nt hambaorki), et eemaldada avadesse kogunenud sodi.

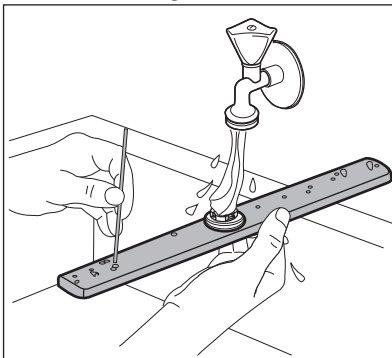

4. Pihustikonsooli korvi külge tagasiasetamiseks lükake seda ülespoole, nagu allpool olev nool näitab ning pöörake seda samas päripäeva, kuni konsool kohale lukustub.

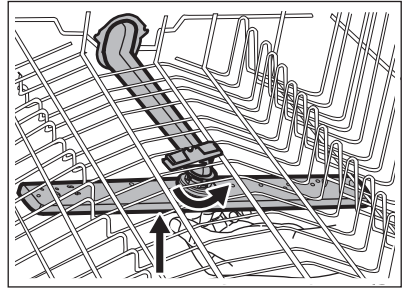

11.3 Välispinna puhastamine

- Puhastage seadet pehme niiske lapiga.
- Kasutage ainult neutraalseid pesuaineid.
- Ärge kasutage abrasiivseid tooteid, küürimisšvamme ega lahusteid.

11.4 Sisemuse puhastamine

- Puhastage seadet, sealhulgas ukse kummist tihendit, pehme niiske lapiga.
- Kui kasutate regulaarselt lühikesi programme, võib sellega kaasneda rasvajääkide ja katlakivi kogunemine seadmesse. Selle ärahoidmiseks tuleks vähemalt kaks korda kuus kasutada pikka programmi.
- Parima jõudluse säilitamiseks on soovitatav kasutada spetsiaalset nõudepesumasinal mõeldud puhastusvahendit (vähemalt üks kord kuus). Lugege tähelepanelikult tootepakendil olevat juhendit.

12. VEAOTSING

Kui seade ei käivitu või kui see katkestab töö, proovige enne volitatud teenindusse pöördumist alltoodud tabeli abil probleem ise lahendada.



HOIATUS!

Ebaõiged parandustööd võivad seadme kasutajale kaasa tuua tõsise ohu. Parandustöid tohib teha ainult kvalifitseeritud töötaja.

Mõne probleemi puhul kuvatakse ekraanil veakoodid.

Enamiku probleemide lahendamiseks pole teeninduskeskuse poole pöörduda tarvis.

Probleem ja veakood	Võimalik põhjus ja lahendus
Seade ei käivitu.	<ul style="list-style-type: none"> • Veenduge, et pistik on pistikupesasse ühendatud. • Veenduge, et kaitsmekapis ei ole kaitse läbi läinud.
Programm ei käivitu.	<ul style="list-style-type: none"> • Veenduge, et seadme uks on suletud. • Vajutage Start. • Kui olete valinud viitkäivituse, siis tühistage see või oodake pöördloenduse lõppemiseni. • Seade on alustanud veepehendamajas oleva vaigu aktiveerimist. Selle toimingu kestus on umbes 5 minutit.
Seade ei täitu veega. Ekraanil kuvatakse <i>10</i> või <i>11</i> .	<ul style="list-style-type: none"> • Veenduge, et veekraan on lahti. • Veenduge, et veevarustuse surve ei ole liiga väike. Selle teabe saamiseks pöörduge kohaliku vee-ettevõtte poole. • Veenduge, et veekraan ei ole ummistunud. • Veenduge, et sisselaskevooliku filter ei ole ummistunud. • Veenduge, et sisselaskevoolik ei oleks muljutud ega väänatud.
Seade ei tühjene veest. Ekraanil kuvatakse <i>20</i> .	<ul style="list-style-type: none"> • Veenduge, et valamü äravool ei ole ummistunud. • Veenduge, et tühjendusvooliku filter ei ole ummistunud. • Veenduge, et sisemine filtrisüsteem ei ole ummistunud. • Veenduge, et tühjendusvoolik ei ole muljutud ega väänatud.
Üleujutusvastane seade töötab. Ekraanil kuvatakse <i>30</i> .	<ul style="list-style-type: none"> • Sulgege veekraan ja pöörduge hoolduskeskuse.
Seade jääb pesemise käigus korduvalt seisma ja hakkab uuesti tööle.	<ul style="list-style-type: none"> • Viga ei ole. See tagab parimad pesutulemused ja energia kokkuhoiu.

Probleem ja veakood	Võimalik põhjus ja lahendus
Programm kestab liiga kaua.	<ul style="list-style-type: none"> • Programmi lühendamiseks valige TimeManager. • Kui olete valinud viitkäivituse, siis tühistage see või oodake pöördloenduse lõppemiseni.
Ekraanil olev järelejäänud aeg pikeneb ja liigub edasi hüplikult kuni programmi lõpuni.	<ul style="list-style-type: none"> • Tegu ei ole rikkega. Seade töötab õigesti.
Programmi valikud tuleb iga kord uuesti seadistada.	<ul style="list-style-type: none"> • Kui soovite oma lemmikseadistuse salvestada, valige MyFavourite.
Väike leke seadme uksest.	<ul style="list-style-type: none"> • Seade on loodist väljas. Reguleerige tugijalgu vastavalt vajadusele (kui see võimalus on olemas). • Seadme uks ei ole paagi suhtes õigesti. Reguleerige tagumisi jalgu (kui see võimalus on olemas).
Seadme ust on raske sulgeda.	<ul style="list-style-type: none"> • Seade on loodist väljas. Reguleerige tugijalgu vastavalt vajadusele (kui see võimalus on olemas). • Nõude osad ulatuvad korvidest väljapoole.
Seadmest kostab klirinat/koputusi.	<ul style="list-style-type: none"> • Nõud ei ole korvidesse paigutatud õigesti. Vaadake korvide täitmise infolehte. • Veenduge, et pihustikonsool saab vabalt pöörelda.
Seade põhjustab kaitsme väljalülitumise.	<ul style="list-style-type: none"> • Saadaolevad amprid ei võimalda kõigi kasutatavate seadmete üheaegset kasutamist. Kontrollige saadaolevate amprite mahtu ja lülitage vajadusel mõni kasutatavatest seadmetest välja. • Seadme sisemine elektririke. Võtke ühendust hoolduskeskusega.



Vt jaotisi "**Enne esimest kasutamist**", "**Igapäevane kasutamine**" või "**Vihjeid ja näpunäiteid**", et leida muid võimalikke põhjusi.

ilmneb uuesti, pöörduge hoolduskeskusse.

Tabelis mitte leiduvate veakoodide puhul võtke ühendust hoolduskeskusega.

Kui olete seadme üle vaadanud, lülitage see välja ja siis uuesti sisse. Kui rike

12.1 Pesu- ja kuivatustulemused ei ole rahuldavad

Probleem	Võimalik põhjus ja lahendus
Kehvad pesutulemused.	<ul style="list-style-type: none"> • Vt "Igapäevane kasutamine", "Vihjeid ja näpunäiteid" ja infolehte korvide täitmise kohta. • Kasutage intensiivsemaid pesuprogramme. • Puhastage pihustikonsool ja filter. Vt "Hooldus ja puhastamine".

Probleem	Võimalik põhjus ja lahendus
Kehvad kuivatustulemused.	<ul style="list-style-type: none"> Nõud on jäänud suletud seadmesse liiga kauaks. Loputusvahendit pole kasutatud või on seda lisatud liiga vähe. Seadke loputusvahendi jaotur kõrgemale tasemele. Plastist esemed tuleks rätikuga üle kuivatada. Parimate kuivatustulemuste saamiseks lülitage sisse XtraDry ja valige AirDry . Soovitame alati kasutada loputusvahendit, ka koos multitablettidega.
Valged jooned ja plekid või sinakas kiht klaasidel ja nõudel.	<ul style="list-style-type: none"> Eraldatava loputusvahendi kogus on liiga suur. Seadke loputusvahendi jaotur madalamale tasemele. Pesuaine kogus on liiga suur.
Plekid ja kuivanud veetilka-de jäljed nõudel ja klaasidel.	<ul style="list-style-type: none"> Eraldatava loputusvahendi kogus on liiga väike. Seadke loputusvahendi jaotur kõrgemale tasemele. Põhjuseks võib olla loputusvahendi kvaliteet.
Nõud on märjad.	<ul style="list-style-type: none"> Parimate kuivatustulemuste saamiseks lülitage sisse XtraDry ja valige AirDry . Programmil puudub kuivatusfaas või kasutatakse madala temperatuuriga kuivatust. Loputusvahendi jaotur on tühi. Põhjuseks võib olla loputusvahendi kvaliteet. Põhjuseks võib olla pesuaine multitablettide kvaliteet. Proovige mõnda teist marki või aktiveerige loputusvahendi jaotur ja kasutage loputusvahendit koos multitablettidega.
Seadme sisemus on märg.	<ul style="list-style-type: none"> Tegemist ei ole seadme veaga. Põhjuseks on masina seintele kondenseerunud õhuniiskus.
Pesemisel tekib liiga palju vahtu.	<ul style="list-style-type: none"> Kasutage ainult nõudepesumasinala mõeldud pesuainet. Loputusvahendi jaotur lekib. Võtke ühendust hoolduskeskusega.
Söögiriistadel on roostejäljed.	<ul style="list-style-type: none"> Pesemiseks kasutatav vesi sisaldab liiga palju soola. Vt jaotist "Veepihustaja". Hõbedast ja roosteabast terasest söögiriistad on pandud kokku. Ärge pange hõbedast ja roosteabast terasest söögiriistu liiga lähestikku.
Programmi lõpus on pesuainejaoturis pesuainejäägid.	<ul style="list-style-type: none"> Pesutablett on jäänud jaoturisse kinni ja pole seetõttu veega täielikult ära uhtud. Vesi ei suuda jaoturis olevat pesuainet välja uhtuda. Vaadake, ega pihustikonsool pole blokeeritud või ummistunud. Kontrollige, ega korvides olevad esemed ei takista pesuainejaoturi kaane avanemist.
Seadmes on lõhnad.	<ul style="list-style-type: none"> Vt "Sisemuse puhastamine".

Probleem	Võimalik põhjus ja lahendus
Katlakivijäägid nõudel, sise- musel ja ukse siseküljel.	<ul style="list-style-type: none"> Soola tase on madal, kontrollige soola lisamise indikaatorit. Soolamahuti kork pole korralikult kinni. Kohalik kraanivesi on kare. Vt jaotist "Veepehmedaja". Kasutage soola ka multitablettidega ja määrake veepehmedaja vastavalt vajadusele. Vt jaotist "Veepehmedaja". Kui vaatamata sellele tekib lubjasetet, kasutage selleks otstarbeks mõeldud puhastusvahendeid. Katsetage teist pesuainet. Pöörduge pesuaine tootja poole.
Tuhmid, värvi muutnud või pragunenud nõud.	<ul style="list-style-type: none"> Veenduge, et pesete masinas ainult nõudepesu- masinakindlaid nõusid. Täitke ja tühjendage korve ettevaatlikult. Vaadake korvide täitmise infolehte. Pange õrnemad esemed ülemisse korvi.



Vt jaotisi "**Enne esimest kasutamist**", "**Igapäevane kasutamine**" või "**Vihjeid ja näpunäiteid**", et leida muid võimalikke põhjusi.

13. TEHNILISED ANDMED

Mõõdud	Laius / kõrgus / sügavus (mm)	596 / 850 / 610
Elektriühendus ¹⁾	Pinge (V)	200 - 240
	Sagedus (Hz)	50 / 60
Veesurve	bar (minimaalne ja maksimaalne)	0.5 - 8
	MPa (minimaalne ja maksimaalne)	0.05 - 0.8
Veevarustus	Külm või kuum vesi ²⁾	maks. 60 °C
Jõudlus	Kohalikud seaded	15
Voolutarve	Ooterežiim (W)	5.0
Voolutarve	Väljas-režiim (W)	0.10

¹⁾ Muud andmed leiate andmeplaadilt.

²⁾ Kui kuum vesi tuleb alternatiivsest energiaallikast (nt päikesepaneelid, tuuleenergia), kasutage energiakulu vähendamiseks neid kuumaveeallikaid.

14. JÄÄTMEKÄITLUS

Sümboliga  tähistatud materjalid võib ringlusse suunata. Selleks viige pakendid vastavatesse konteineritesse. Aidake hoida keskkonda ja inimeste tervist ja suunake elektri- ja elektroonilised jäätmed ringlusse. Ärge visake

sümboliga  tähistatud seadmeid muude majapidamisjäätmete hulka. Viige seade kohalikku ringluspunkti või pöörduge abi saamiseks kohalikku omavalitsusse.

SATURS

1. DROŠĪBAS INFORMĀCIJA.....	26
2. DROŠĪBAS NORĀDĪJUMI.....	27
3. IERĪCES APRĀKSTS.....	29
4. VADĪBAS PANELIS	30
5. PROGRAMMAS.....	31
6. IESTATĪTIE PARAMETRI.....	32
7. FUNKCIJAS.....	36
8. PIRMS PIRMĀS LIETOŠANAS REIZES.....	36
9. IZMANTOŠANA IKDIENĀ.....	38
10. PADOMI UN IETEIKUMI.....	40
11. KOPŠANA UN TĪRĪŠANA.....	41
12. PROBLĒMRISINĀŠANA.....	43
13. TEHNISKĀ INFORMĀCIJA.....	47

MĒS DOMĀJAM PAR JUMS

Pateicamies, ka iegādājāties Electrolux ierīci. Ierīces ražošanā un modernizēšanā uzkrāta gadu desmitiem ilga pieredze. Tā radīta pārdomāta un mūsdienīga, tieši kā jums. Katru reizi to lietojot, varat būt pārliecināti, ka gūsiet labus rezultātus. Laipni lūdzam Electrolux!

Apmeklējiet mūsu mājas lapu:



Atrodiet lietošanas padomus, brošūras, informāciju par traucējumu novēršanu un apkopi:

www.electrolux.com/webselfservice



Reģistrējiet savu produktu, lai uzlabotu pakalpojumu:

www.registerelectrolux.com



Iegādājieties ierīcei oriģinālās rezerves daļas, materiālus un piederumus:

www.electrolux.com/shop

KLIENTU APKALPOŠANA UN PAKALPOJUMI

Iesakām izmantot oriģinālās rezerves daļas.

Sazinoties ar apkalpes dienestu, pārliecinieties, vai jums ir šādi dati: Modelis, izstrādājuma Nr., sērijas numurs.

Šo informāciju var atrast tehnisko datu plāksnītē.

⚠ Drošības informācija brīdinājumam un piesardzībai

ℹ Vispārēja informācija un padomi

📄 Informācija par apkārtējo vidi

Izmaiņu tiesības rezervētas.

1. ⚠️ DROŠĪBAS INFORMĀCIJA

Pirms ierīces uzstādīšanas un lietošanas rūpīgi izlasiet pievienotos norādījumus. Ražotājs neatbild par savainojumiem un bojājumiem, kas radušies ierīces nepareizas uzstādīšanas vai izmantošanas rezultātā. Glabājiet šīs instrukcijas drošā, pieejamā vietā, lai tās varētu izmantot nākotnē.

1.1 Bērnu un nespējīgu cilvēku drošība

- Šo ierīci drīkst izmantot bērni no 8 gadu vecuma un cilvēki ar ierobežotām fiziskām, sensorām vai garīgām spējām, vai pieredzes un zināšanu trūkumu atbildīgās personas uzraudzībā vai, ja tie ir informēti par ierīces drošu lietošanu un izprot potenciālos riskus.
- Neļaujiet bērniem rotaļāties ar ierīci.
- Glabājiet mazgāšanas līdzekļus bērniem nepieejamās vietās.
- Neļaujiet bērniem un mājdzīvniekiem atrasties ierīces tuvumā, ja ierīces durvis ir atvērtas.
- Bērni nedrīkst tīrīt ierīci un veikt tās apkopi bez uzraudzības.

1.2 Vispārīgi drošības norādījumi

- Ierīce paredzēta izmantošanai mājāsaimniecībā un līdzīgiem mērķiem, piemēram:
 - lauku mājās, darbinieku virtuves zonās veikalos, birojos un citās darba vietās;
 - viesu lietošanai viesnīcās, moteļos, privātajās viesnīcās un citās apdzīvojamās vidēs.
- Nemainiet šīs ierīces specifikācijas.
- Ūdens darba spiedienam (minimālajam un maksimālajam) ir jābūt starp 0.5 (0.05) / 8 (0.8) bāriem (Mpa)
- Ievērojiet maksimālo 15 vietu iestatījumu skaitu.
- Ja elektrības padeves vads ir bojāts, lai izvairītos no nelaimes gadījumiem, to jānomaina ražotājam,

autorizētajam servisa centram vai kvalificētam speciālistam.

- Galda piederumus ievietojiet galda piederumu grozā ar asajiem galiem uz leju vai galda piederumu atvilktnē horizontālā stāvoklī ar asajām malām uz leju.
- Neatstājiet ierīces durvis atvērtas, lai nejauši uz tām neuzkāptu.
- Pirms apkopes izslēdziet ierīci un atvienojiet spraudkontaktu no elektrotīkla.
- Ierīces tīrīšanai neizmantojiet augstspiediena ūdens strūklu un/vai tvaiku.
- Ja ierīces pamatnē ir ventilācijas atveres, tās nedrīkst būt aizsegta, piemēram, ar paklāju.
- Ierīci pievieno ūdens padevei ar pievienotajiem jaunajiem šļūtenņu cauruļu komplektiem. Jau lietotu cauruļu komplektus nedrīkst izmantot atkārtoti.

2. DROŠĪBAS NORĀDĪJUMI

2.1 Uzstādīšana



BRĪDINĀJUMS!

Ierīci drīkst uzstādīt tikai kvalificēta persona.

- Noņemiet visu iepakojumu.
- Neuzstādi un nelietojiet bojātu ierīci.
- Neuzstādi un nelietojiet ierīci vietā, kur temperatūra ir zemāka par 0 °C.
- Ievērojiet kopā ar ierīci piegādātos uzstādīšanas norādījumus.
- Vienmēr uzmanīgi pārvietojiet ierīci, jo tā ir smaga. Vienmēr izmantojiet drošības cimdus un ierīces komplektācijā iekļautos apavus.

2.2 Elektriskais savienojums



BRĪDINĀJUMS!

Var izraisīt ugunsgrēku un elektrošoku.

- Ierīce jābūt iezemētai.
- Pārliecinieties, ka tehnisko datu plāksnītē norādītie parametri atbilst elektrotīkla parametriem.
- Vienmēr izmantojiet pareizi uzstādītu, drošu kontaktlīdzekli.

- Nelietojiet daudzkontakta adapterus vai pagarinātājus.
- Rīkojieties uzmanīgi, lai nesabojātu kontaktspraudni un strāvas vadu. Ja iekārtas elektropadeves kabeli nepieciešams nomainīt, to jāveic tuvākajā autorizētajā servisa centrā.
- Pieslēdziet kontaktspraudni kontaktlīdzdai tikai uzstādīšanas beigās. Pārbaudiet, vai pēc uzstādīšanas kontaktspraudnim var brīvi piekļūt.
- Nekad neatslēdziet ierīci no tīkla, velkot aiz barošanas kabeļa. Vienmēr velciet aiz spraudkontakta.
- Ierīce atbilst Eiropas Savienības direktīvām.
- Tikai Lielbritānijai un Īrijai. Ierīcei ir 13 ampēru kontaktspraudnis. Ja nepieciešams nomainīt drošinātāju kontaktspraudnī, izmantojiet šādu drošinātāju: 13 amp ASTA (BS 1362).

2.3 Ūdens padeves pieslēgšana

- Nesabojājiet ūdens šļūtenes.
- Pirms pievienošanas jaunām caurulēm, ilgāku laiku neizmantojiet

caurulēm, labotām caurulēm vai caurulēm, kurām pievienotas jaunas ierīces (ūdens skaitītāji u.c.), ļaujiet ūdenim tecēt, kamēr tas ir tīrs un skaidrs.

- Pārbaudiet, vai nav redzamas ūdens noplūdes pirmās ierīces lietošanas reizes laikā un pēc tās.
- Ūdens ieplūdes šļūtene aprīkota ar drošības vārstu un apšuvumu ar iekšēju elektrības kabeli.

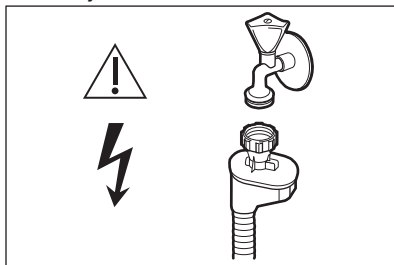

BRĪDINĀJUMS!

Bīstams spriegums.

- Ja ūdens ieplūdes šļūtene ir bojāta, nekavējoties aizveriet ūdens krānu un atvienojiet kontaktdakšu no elektrotilkla kontaktligzdas. Sazinieties ar autorizētu servisa centru, lai nomainītu ūdens ieplūdes šļūteni.

2.4 Pielietojums

- Nesēdīet un nekāpiet uz atvērtas ierīces lūkas.
- Trauku mazgājamās mašīnas mazgāšanas līdzekļi ir bīstami. Ievērojiet uz mazgāšanas līdzekļa iesaiņojuma minētos drošības norādījumus.

- Nedzeriet un nespēlējiet ar ierīcē esošo ūdeni.
- Neizņemiet no ierīces traukus, kamēr programma nav beigusies. Uz traukiem var būt palicis mazgājamais līdzeklis.
- Programmas izpildes laikā, atverot ierīces durvis, pa tām var izplūst karsts tvaiks.
- Neievietojiet ierīcē, neturiet tās tuvumā vai uz tās viegli uzliesmojošas vielas vai ar viegli uzliesmojošām vielām piesūcinātus priekšmetus.

2.5 Apkope

- Lai salabotu ierīci, sazinieties ar autorizētu servisa centru. Iesakām izmantot tikai oriģinālās rezerves daļas.
- Sazinoties ar autorizētu servisa centru, nodrošiniet, lai būtu šāda informācija, kas ir pieejama tehnisko datu plāksnītē.
Modelis:
PNC:
Sērijas numurs:

2.6 Ierīces utilizācija



BRĪDINĀJUMS!

Pastāv savainošanās vai nosmakšanas risks.

- Atvienojiet ierīci no elektropadeves.
- Nogrieziet elektrisko kabeli un izmetiet to.
- Izņemiet durvju aizturi, lai novērstu bērnu vai dzīvnieku ieslēgšanu ierīcē.

3. IERĪCES APRAKSTS

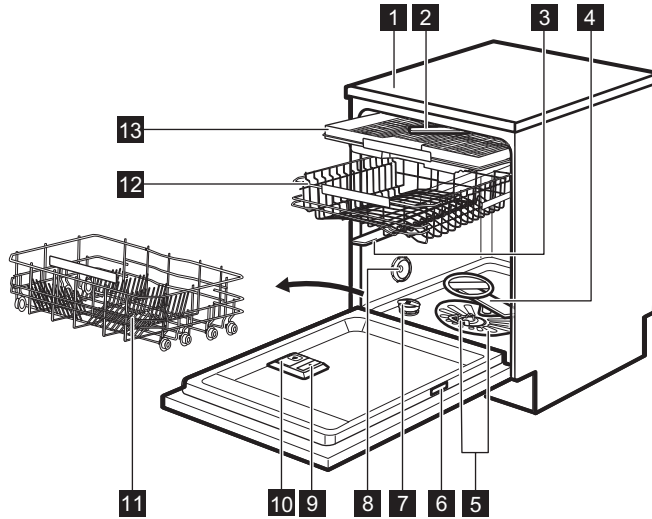





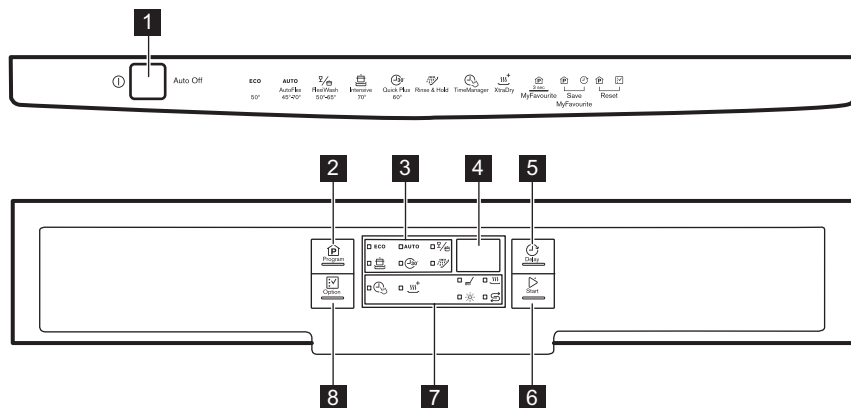

- | | |
|-------------------------------------|--|
| 1 Darba virsma | 8 Gaisa atvere |
| 2 Virsmas izsmidzinātājs | 9 Skalošanas līdzekļa dozators |
| 3 Augšējais izsmidzinātājs | 10 Mazgāšanas līdzekļa dozators |
| 4 Apakšējais izsmidzinātājs | 11 Apakšējais grozs |
| 5 Filtri | 12 Augšējais grozs |
| 6 Datu plāksnīte | 13 Galda piederumu atvilktnē |
| 7 Specializētās sāls tvertne | |

4. VADĪBAS PANELIS



- | | |
|---|--------------------------|
| 1 Ieslēgšanas/izslēgšanas taustiņš | 6 Start taustiņš |
| 2 Program taustiņš | 7 Indikatori |
| 3 Programmu indikatori | 8 Option taustiņš |
| 4 Displejs | |
| 5 Delay taustiņš | |

4.1 Indikatori

Indikators	Apraksts
	Mazgāšanas fāze. Iedegas mazgāšanas fāzes darbības laikā.
	Žāvēšanas fāze. Iedegas žāvēšanas fāzes darbības laikā.
	TimeManager indikators.
	XtraDry indikators.
	Skalošanas līdzekļa indikators. Programmas darbības laikā tas vienmēr ir izslēgts.
	Specializētās sāls indikators. Programmas darbības laikā tas vienmēr ir izslēgts.

5. PROGRAMMAS

Programma	Netīrības pakāpe ielādes veids	Programmas fāzes	Iespējas
ECO 1)	<ul style="list-style-type: none"> Vidēji netīri Trauki un galda piederumi 	<ul style="list-style-type: none"> Mērcēšana Mazgāšana 50 °C Skalošana Žāvēšana 	<ul style="list-style-type: none"> TimeManager XtraDry
AUTO 2)	<ul style="list-style-type: none"> Visi Trauki, galda piederumi, katli un pannas 	<ul style="list-style-type: none"> Mērcēšana Mazgāšana no 45 °C līdz 70 °C Skalošana Žāvēšana 	<ul style="list-style-type: none"> XtraDry
 3)	<ul style="list-style-type: none"> Dažādi netīri Trauki, galda piederumi, katli un pannas 	<ul style="list-style-type: none"> Mērcēšana Mazgāšana 50 °C un 65 °C Skalošana Žāvēšana 	<ul style="list-style-type: none"> TimeManager XtraDry
	<ul style="list-style-type: none"> Ļoti netīri Trauki, galda piederumi, katli un pannas 	<ul style="list-style-type: none"> Mērcēšana Mazgāšana 70 °C Skalošana Žāvēšana 	<ul style="list-style-type: none"> TimeManager XtraDry
 4)	<ul style="list-style-type: none"> Nepiekaluši netīrumi Trauki un galda piederumi 	<ul style="list-style-type: none"> Mazgāšana 60 °C Skalošana 	<ul style="list-style-type: none"> XtraDry
 5)	<ul style="list-style-type: none"> Visi 	<ul style="list-style-type: none"> Mērcēšana 	

1) Mazgājot vidēji netīrus traukus un galda piederumus ar šo programmu, vislietderīgāk tiek patērēts ūdens un enerģija. Šī ir standarta programma pārbaudes institūcijām.

2) Ierīce nosaka netīrības pakāpi un grozos ievietoto priekšmetu daudzumu. Tā automātiski pielāgo ūdens temperatūru un daudzumu, elektroenerģijas patēriņu un programmas ilgumu.

3) Ar šo programmu var mazgāt ievietotos traukus ar dažādu netīrības pakāpi. Ļoti netīrus traukus apakšējā grozā un vidēji netīrus traukus augšējā grozā. Spiediens un ūdens temperatūra apakšējā grozā ir augstāka nekā augšējā grozā.

4) Ar šo programmu var mazgāt traukus, kuri nav piekaluši, ar pusi ielādes. Tas dod labus rezultātus īsā laikā.

5) Ar šo programmu var ātri noskalot traukus, lai novērstu ēdiena palieku pielīšanu pie traukiem un smaku veidošanos ierīcē. Izvēloties šo programmu, neizmantojiet mazgāšanas līdzekli.

5.1 Patēriņa lielumi

Programma 1)	Ūdens (l)	Enerģija (kWh)	Darbības laiks (min.)
ECO	11	0.961	232
AUTO	7 - 14	0.6 - 1.6	40 - 170
	14 - 16	1.2 - 1.5	160 - 180
	12.5-14.5	1.4-1.7	170-190
	10	0.9	30
	4	0.1	14

1) Lielumi var mainīties atkarībā no ūdens spiediena un temperatūras, strāvas padeves parametriem, izvēlētajām iespējām, kā arī no ievietotā trauku daudzuma.

5.2 Informācija pārbaudes iestādēm

Lai saņemtu visu nepieciešamo informāciju par pārbaudi, sūtiet e-pastu uz:

info.test@dishwasher-production.com

Pierakstiet izstrādājuma numuru (PNC), kas norādīts uz datu plāksnītes.

6. IESTATĪTIE PARAMETRI

6.1 Programmas izvēles režīms un lietotāja režīms

Kad ierīce ir programmas izvēles režīmā, ir iespējams iestatīt programmu un ieiet lietotāja režīmā.

Iestatījumi, ko var veikt lietotāja režīmā:

- Ūdens mīkstinātāja līmeni atbilstoši ūdens cietībai.
- Programmas beigas skaņas signālu aktivizēšanu vai deaktivizēšanu.
- Tukša skalošanas līdzekļa dozatora bīdinājuma aktivizēšanu vai deaktivizēšanu.
- Skalošanas līdzekļa līmenis atbilstoši nepieciešamajai devai.
- AirDry ieslēgšana vai izslēgšana.

Tā kā ierīce saglabā iestatījumus, tos nav nepieciešams konfigurēt atkārtoti pirms katra cikla.

Programmu izvēles režīma iestatīšana

Ierīce ir programmas izvēles režīmā, ja ir izgaismots **ECO** programmas indikators un displejā ir redzams programmas ilgums.

Pēc ieslēgšanas ierīce atrodas programmu izvēles režīmā pēc noklusējuma. Ja tā nav, iestatiet programmu izvēles režīmu šādi:

Vienlaicīgi nospiediet un turiet **Program** un **Option**, kamēr ierīce ieslēdzas programmas izvēles režīmā.

Kā ieiet lietotāja režīmā

Pārbaudiet, vai ierīce ir programmas izvēles režīmā.

Lai ieietu lietotāja režīmā, vienlaicīgi nospiediet un turiet Delay un Start, līdz sāk mirgot **ECO**, **AUTO**, un un indikatori un displejs ir tukšs.

6.2 Ūdens mīkstinātājs

Ūdens mīkstinātājs atdala ūdenī esošās minerālvielas, kas nelabvēlīgi ietekmē mazgāšanas rezultātus un ierīci.

Jo augstāks ir šo minerālvielu saturs ūdenī, jo tas ir cietāks. Ūdens cietība tiek mērīta skaitliskā izteiksmē.

Ierīce ūdens mīkstināšanai jānoregulē atbilstoši ūdens cietībai vietā, kur ierīce ir

uzstādīta. Jūsu vietējais ūdens apgādes dienests varēs sniegt sīkāku informāciju par jums piegādātā ūdens cietību. Svarīgi iestatīt pareizu ūdens mīkstinātāja līmeni, lai nodrošinātu labus mazgāšanas rezultātus.

Ūdens cietība

Vācu mērlieumi (°dH)	Franču mērlieumi (°fH)	mmol/l	Klārka grādi	Ūdens mīkstinātāja līmenis
47 - 50	84 - 90	8.4 - 9.0	58 - 63	10
43 - 46	76 - 83	7.6 - 8.3	53 - 57	9
37 - 42	65 - 75	6.5 - 7.5	46 - 52	8
29 - 36	51 - 64	5.1 - 6.4	36 - 45	7
23 - 28	40 - 50	4.0 - 5.0	28 - 35	6
19 - 22	33 - 39	3.3 - 3.9	23 - 27	5 1)
15 - 18	26 - 32	2.6 - 3.2	18 - 22	4
11 - 14	19 - 25	1.9 - 2.5	13 - 17	3
4 - 10	7 - 18	0.7 - 1.8	5 - 12	2
<4	<7	<0.7	< 5	1 2)

1) Rūpnīcas iestatījumi.

2) Šajā līmenī nelietojiet sāli.

Ja izmantojat standarta mazgāšanas līdzekli vai kombinētās mazgāšanas līdzekļa tabletes (ar sāli vai bez sāls), iestatiet pareizu ūdens cietības līmeni, lai saglabātu aktīvu sāls atkārtotas iepildīšanas indikatoru.



Kombinētās mazgāšanas līdzekļa tabletes, kas satur sāli, nav pietiekoši efektīvas, lai mīkstinātu cietu ūdeni.

- Indikatoru **AUTO**, un nedeg.
 - Joprojām mirgo **ECO** indikators.
 - Displejs rāda pašreizējo iestatījumu: piemēram, $5 \text{ L} = 5$. pakāpe.
- Nospiediet **Program**, lai mainītu iestatījumu.
 - Piespiediet leslēgšanas/izslēgšanas taustiņu, lai apstiprinātu iestatījumu.

Kā iestatīt ūdens mīkstinātāja līmeni

Pārbaudiet, vai ierīce ir lietotāja režīmā.

1. Nospiediet **Program**.

6.3 Paziņojums par tukšu skalošanas līdzekļa nodalījumu

Lietojot skalošanas līdzekli, uz traukiem neparādīsies traipi un svītras.

Skalošanas līdzeklis tiek automātiski padots karstās skalošanas fāzes laikā.

Kad skalošanas līdzekļa nodalījums ir tukšs, skalošanas līdzekļa indikators ieslēdzas, ziņojot par nepieciešamību uzpildīt skalošanas līdzekli. Ja žāvēšanas rezultāts ir apmierinošs, lietojot tikai kombinētās mazgāšanas līdzekļa tabletes, var deaktivizēt skalošanas līdzekļa uzpildes brīdinājumu. Tomēr labākam žāvēšanas rezultātam vienmēr izmantojiet skalošanas līdzekli.

Ja izmantojat standarta mazgāšanas līdzekli vai kombinētā mazgāšanas līdzekļa tabletes bez skalošanas līdzekļa, aktivizējiet paziņošanu, lai skalošanas līdzekļa uzpildīšanas indikators būtu aktīvs.

Kā izslēgt brīdinājumu par tukšu skalošanas līdzekļa dozatoru

Pārbaudiet, vai ierīce ir lietotāja režīmā.

1. Nospiediet **Option**.

- Indikatori **ECO**, $\frac{7}{8}$,  un  nedeg.

- Joprojām mirgo **AUTO** indikators.

- Displejs rāda pašreizējo iestatījumu: $! d$ = brīdinājums par tukšu skalošanas līdzekļa dozatoru ir aktivizēts (rūpnīcas iestatījums).

2. Nospiediet **Start**, lai mainītu iestatījumu.

$\square d$ = brīdinājums par tukšu skalošanas līdzekļa dozatoru ir deaktivizēts.

3. Piespiediet leslēgšanas/izslēgšanas taustiņu, lai apstiprinātu iestatījumu.

6.4 Skalošanas līdzekļa dozators

Lietojot skalošanas līdzekli, uz traukiem neparādīsies traipi un svītras.

Skalošanas līdzeklis tiek automātiski padots karstās skalošanas fāzes laikā.

Padoto skalošanas līdzekļa daudzumu var mainīt no 1. līmeņa (minimāls

daudzums) līdz 6. līmenim (maksimāls daudzums). 0 līmenī skalošanas līdzekļa dozators tiek deaktivizēts un skalošanas līdzeklis netiek padots.

Rūpnīcas iestatījumi: 4. līmenis.

Kā iestatīt skalošanas līdzekļa līmeni

Pārbaudiet, vai ierīce ir lietotāja režīmā.

1. Nospiediet **Delay**.

- Indikatori **ECO**, **AUTO**, , un  nedeg.

- Joprojām mirgo $\frac{7}{8}$ indikators.

- Displejs rāda pašreizējo iestatījumu: piemēram, $4A = 4$. pakāpe.
 - Skalošanas līdzekļa līmeņi ir no 0A līdz 6A, kur līmenis 0A nozīmē, ka skalošanas līdzeklis tiek lietots.

2. Nospiediet **Option**, lai mainītu iestatījumu.

3. Piespiediet leslēgšanas/izslēgšanas taustiņu, lai apstiprinātu iestatījumu.

6.5 Skaņas signāli

Skaņas signāli atskan, kad ierīces darbībā rodas traucējumi. Šos skaņas signālus nevar atslēgt.

Beidzoties programmai, arī atskanēs skaņas signāls. Standarta iestatījumā šis skaņas signāls ir izslēgts, bet to ir iespējams ieslēgt.

Kā aktivizēt programmas beigu skaņas signālu

Pārbaudiet, vai ierīce ir lietotāja režīmā.

1. Nospiediet **Start**

- Indikatori **ECO**, **AUTO**, $\frac{7}{8}$, un  nedeg.

- Joprojām mirgo  indikators.

- Displejs rāda pašreizējo iestatījumu: $\square b$ = Skaņas signāls izslēgts.

2. Nospiediet **Delay**, lai mainītu iestatījumu.

I/b = Skaņas signāls ieslēgts.

3. Piespiediet ieslēgšanas/izslēgšanas taustiņu, lai apstiprinātu iestatījumu.

6.6 AirDry

AirDry uzlabo žāvēšanas rezultātus ar mazāku enerģijas patēriņu.

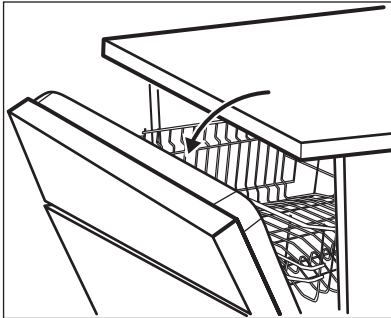

Žāvēšanas fāzes laikā īpašs mehānisms atver ierīces durvis. Durvis paliek pusvīrus.



UZMANĪBU!

Nemēģiniet aizvērt ierīces durvis 2 minūšu laikā pēc to automātiskas atvēršanas. Tas var radīt ierīces bojājumus.



UZMANĪBU!

Bērnu klātbūtnes gadījumā AirDry sistēmu var deaktivizēt, ja vēlaties, lai durvis paliek aizvērtas cikla beigās.

AirDry tiek automātiski ieslēgta ar visām programmām, izņemot 

Lai uzlabotu žāvēšanas rezultātu skatiet XtraDry iespēju vai aktivizējiet AirDry.

AirDry atslēgšana

Pārbaudiet, vai ierīce ir lietotāja režīmā.

1. Vienlaicīgi nospiediet **Delay** un **Start**.
 - Indikatori **ECO**, **AUTO**, $\frac{30}{4}$ un  nedeg.
 - Joprojām mirgo 30° indikators.
 - Displejs rāda pašreizējo iestatījumu: I/b = AirDry ieslēgts.
2. Nospiediet **Start**, lai mainītu iestatījumu: I/b = AirDry atslēgts.
3. Piespiediet ieslēgšanas/izslēgšanas taustiņu, lai apstiprinātu iestatījumu.

6.7 MyFavourite

Šī iespēja ļauj iestatīt un saglabāt visbiežāk izmantoto programmu.

Var saglabāt tikai 1 programmu. Jaunais iestatījums atceļ iepriekšējo.

Kā saglabāt MyFavourite programmu

1. Iestatiet izvēlēto programmu. Ir iespējams arī iestatīt pieejamās iespējas kopā ar programmu.
2. Vienlaicīgi nospiediet un turiet **Program** un **Delay**, līdz vairākas sekundes nomirgo programmas un iespēju indikatori.

Kā iestatīt MyFavourite programmu

Turiet piespiestu **Program**, līdz iedegas ar MyFavourite programmu un iespēju saistītie indikatori.

Displejs rāda programmas ilgumu.

7. FUNKCIJAS

 Vēlamās iespējas jāaktivizē katru reizi pirms programmas palaišanas. Iespējas nav iespējams aktivizēt vai deaktivizēt programmas darbības laikā.

 Ne visas iespējas ir savstarpēji saderīgas. Ja esat izvēlējis nesaderīgas iespējas, ierīce automātiski deaktivizē vienu vai vairāku no tām. Paliek iedegti tikai aktīvo iespēju indikatori.

7.1 XtraDry

Aktivizējiet šo iespēju, ja vēlaties uzlabot žāvēšanas rezultātu. Izmantojot šo iespēju, dažu programmu ilgums, ūdens patēriņš un pēdējās skalošanas temperatūra var tikt ietekmēta.

XtraDry ir pastāvīga iespēja visām programmām, izņemot **ECO**, un tā nav jāizvēlas katram ciklam.

Katru reizi, kad tiek aktivizēts **ECO**, XtraDry iespēja ir izslēgta un ir jāizvēlas manuāli. Citās programmās XtraDry iestatījums ir pastāvīgs un tiek automātiski izmantots nākamajos ciklos. Šo konfigurāciju var mainīt jebkurā laikā.

Aktivizējot XtraDry iespēju, deaktivējas TimeManager.

XtraDry aktivizēšana

Nospiediet **Option**, līdz iedegas  indikators.

Ja šī iespēja programmai nav spēkā, attiecīgais indikators neiedegas vai ātri mirgo dažas sekundes un tad nodzīst. Displejā tiek parādīts atjaunināts programmas ilgums.

7.2 TimeManager

TimeManager ļauj samazināt izvēlētās programmas ilgumu.

Kopējais programmas laiks samazinās aptuveni par 50 %.

Mazgāšanas rezultāti ir tādi paši kā ar normālu programmas laiku. Žāvēšanas rezultāti var pasliktināties.

Šī iespēja palielina spiedienu un ūdens temperatūru. Mazgāšanas un žāvēšanas fāzes ir īsākas.

Standarta iestatījumā TimeManager ir izslēgts, bet to ir iespējams ieslēgt manuāli. Šo iespēju nevar vienlaicīgi kombinēt ar XtraDry.

TimeManager aktivizēšana

Nospiediet **Option**, līdz iedegas  indikators.

Ja šī iespēja programmai nav spēkā, attiecīgais indikators neiedegas vai ātri mirgo dažas sekundes un tad nodzīst. Displejā redzams precizētais programmas darbības ilgums.

8. PIRMS PIRMĀS LIETOŠANAS REIZES

1. Pārliecinieties, vai iestatītais ūdens mīkstinātāja līmenis atbilst ūdens cietības pakāpei. Ja tā nav, noregulējiet ūdens mīkstinātāja līmeni.
2. Uzpildiet specializētās sāls tvertni.
3. Piepildiet skalošanas līdzekļa dozatoru.
4. Aizgrieziet ūdens krānu.
5. Palaidiet programmu, lai notīrītu visus apstrādes pārpalikumus, kas var būt palikuši ierīcē. Nelietojiet mazgāšanas līdzekli un neievietojiet neko grozos.

Pēc programmas uzsākšanas ierīcei var būt nepieciešams līdz 5 minūtēm laika, lai atjaunotu ūdens mīkstinātāja sveķus. Var izskatīties, ka ierīce nedarbojas. Mazgāšanas fāze sākas tikai pēc šīs procedūras pabeigšanas. Šī procedūra tiek periodiski atkārtota.

8.1 Specializētās sāls tvertne



UZMANĪBU!

Izmantojiet tikai trauku mazgāšanas mašīnām paredzēto rupjo sāli. Smalkā sāls palielina korozijas risku.

Sāli izmanto ūdens mīkstinātāja sveķu atjaunošanai un labu ikdienas mazgāšanas rezultātu nodrošināšanai.

Kā uzpildīt specializētās sāls tvertni

1. Pagrieziet specializētās sāls tvertnes vāciņu pretēji pulksteņa rādītāja virzienam, lai to atvērtu.
2. Specializētās sāls tvertnē ielejiet 1 litru ūdens (tikai pirmajā lietošanas reizē).
3. Uzpildiet specializētās sāls tvertni ar trauku mazgāšanas sāli.

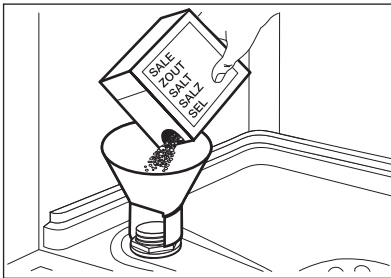

4. Notīriet specializētās sāls tvertnes iepildes vietu.

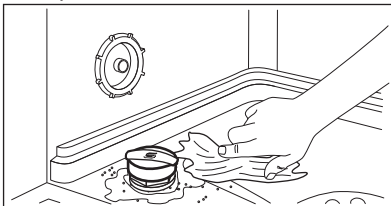

5. Pagrieziet specializētās sāls tvertnes vāciņu pulksteņa rādītāja virzienā, lai to aizvērtu.



UZMANĪBU!

Uzpildes laikā no specializētās sāls tvertnes var izplūst ūdens un sāls. Pēc specializētās sāls tvertnes piepildīšanas nekavējoties palaidiet programmu, lai novērstu koroziju.

8.2 Kā piepildīt skalošanas līdzekļa dozatoru

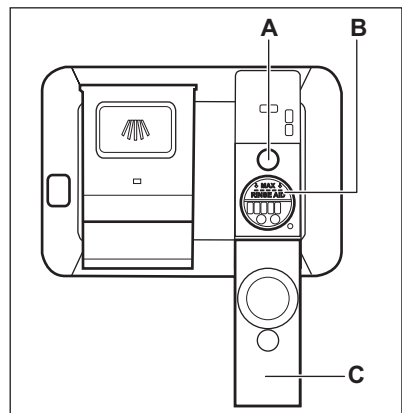

UZMANĪBU!

Lietojiet tikai trauku mazgājamām mašīnām īpaši paredzētu skalošanas līdzekli.

1. Atveriet vāku (C).
2. Uzpildiet dozatoru (B), līdz skalošanas līdzeklis sasniedz "MAX" atzīmi.
3. Lai neveidotos pārāk daudz putu, noīriet izlijušo skalošanas līdzekli ar absorbējošu drāniņu.
4. Aizveriet vāku. Pārlicinieties, ka vāks nofiksējas slēgtā pozīcijā.



Ja skalošanas līdzekļa dozatora indikators (A) kļūst gaišs, uzpildiet skalošanas līdzekļa dozatoru.



Ja jūs izmantojat multi-tabletes un žāvēšanas rezultāts ir apmierinošs, skalošanas līdzekļa uzpildes norādi var deaktivizēt. Labākam žāvēšanas rezultātam ieteicams vienmēr izmantot skalošanas līdzekli, arī kombinācijā ar Multi-tabletēm, kas satur skalošanas līdzekli.

9. IZMANTOŠANA IKDIENĀ

1. Atgrieziet ūdens krānu.
2. Piespiediet ieslēgšanas/izslēgšanas taustiņu, lai ieslēgtu ierīci.

Pārbaudiet, vai ierīce ir programmas izvēles režīmā.

- Ja deg sāls indikators, uzpildiet specializētās sāls tvertni.
 - Ja deg skalošanas līdzekļa indikators, uzpildiet skalošanas līdzekļa dozatoru.
3. Ievietojiet grozus.
 4. Uzpildiet mazgāšanas līdzekli.
 5. Iestatiet un palaidiet pareizu programmu atbilstoši ievietotajam daudzumam un netīrības līmenim.

9.1 Mazgāšanas līdzekļa izmantošana

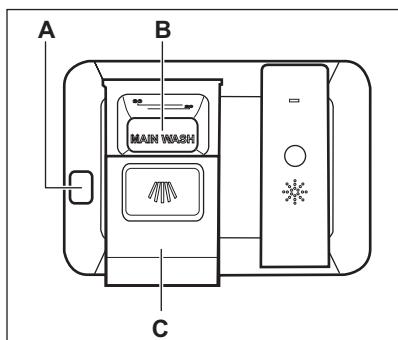

UZMANĪBU!

Lietojiet tikai trauku mazgājamām mašīnām paredzētu mazgāšanas līdzekli.

1. Piespiediet atbloķēšanas taustiņu (A), lai atvērtu vāku (C).
2. Ievietojiet mazgāšanas līdzekļa pulveri vai tabletes nodalījumā (B).
3. Ja programmai ir priekšmazgāšanas fāze, ievietojiet nelielu daudzumu mazgāšanas līdzekļa attiecīgajā mazgājamā līdzekļa dozatora nodalījumā.
4. Aizveriet vāku. Pārliecinieties, ka vāks nofiksējas slēgtā pozīcijā.

9.2 Programmas iestatīšana un aktivizēšana

Funkcija Auto Off

Šī funkcija samazina enerģijas patēriņu, automātiski izslēdzot ierīci, kad tā netiek lietota.

Funkcija ieslēdzas:

- 5 minūtes pēc programmas beigām.
- Pēc 5 minūtēm, ja nav palaista programma.

Programmas ieslēgšana

1. Piespiediet ieslēgšanas/izslēgšanas taustiņu, lai ieslēgtu ierīci. Pārbaudiet, vai ierīce ir programmas izvēles režīmā.
2. Aizveriet ierīces durvis.
3. Atkārtoti nospiediet **Program**, līdz iedegas iestatāmās programmas indikators.
 - Ja vēlaties izvēlēties MyFavourite programmu, nospiediet un turiet

Program, līdz iedegas MyFavourite iestatījums.

Displejā redzams programmas darbības ilgums.

4. Iestatiet pieejamās iespējas.
5. Nospiediet **Start**, lai sāktu programmu.
 - Iedegas mazgāšanas fāzes indikators.
 - Programmas ilgums sāk samazināties ar 1 minūtes soli.

Programmas aktivizēšana, izmantojot atlikto startu

1. Iestatiet programmu.
2. Atkārtoti nospiediet taustiņu **Delay**, līdz displejā redzams vajadzīgais atlikta starta laiks (no 1 līdz 24 stundām).
3. Piespiediet **Start**, lai sāktu laika atskaiti.
 - Iedegas atlikta starta indikators, apstiprinot laika atskaites sākumu.
 - Laika atskaite sāk samazināties ar soli 1 stunda. Tikai pēdējās stundas laikā solis ir 1 minūte.

Kad laika atskaite būs beigusies, programma automātiski aktivizēsies un iedegsies aktivizētās fāzes indikators. Atlikta starta indikators nodziest.

Durvju atvēršana, kad ierīce darbojas

Atverot durvis programmas darbības laikā, ierīce apstājas. Tas var ietekmēt enerģijas patēriņu un programmas ilgumu. Aizverot durvis, ierīces darbība atsākas no tās vietas, kur tā tika pārtraukta.



Ja žāvēšanas fāzes laikā durvis ir atvērtas ilgāk par 30 sekundēm, aktivizētā programma izslēgsies. Tas nenotiek, ja durvis tiek atvērtas, izmantojot AirDry funkciju.



UZMANĪBU!

Nemēģiniet aizvērt ierīces durvis 2 minūšu laikā pēc tam, kad tās automātiski atvērusi AirDry funkcija, jo tā var izraisīt ierīces bojājumus. Ja pēc tam durvis tiek aizvērtas uz vēl 3 minūtēm, programma izslēdzas.

Atlikta starta atcelšana laika atskaites laikā

Ja atceļ atlikta starta funkciju, programma un iespējas jāiestata no jauna.

Vienlaicīgi nospiediet un turiet **Program** un **Option**, līdz ierīce ir programmas izvēles režīmā.

Programmas atcelšana

Vienlaicīgi nospiediet un turiet **Program** un **Option**, līdz ierīce ir programmas izvēles režīmā.

Pirms jaunas programmas aktivizēšanas pārliecinieties, vai mazgāšanas līdzekļa dozatorā ir mazgāšanas līdzeklis.

Programmas pabeigšana

Kad mazgāšanas programma ir pabeigta, displejā ir redzams 0:00. Fāžu indikatori ir izslēgti.

Visi taustiņi, izņemot ieslēgšanas/izslēgšanas taustiņu, ir neaktīvi.

1. Nospiediet ieslēgšanas/izslēgšanas taustiņu vai pagaidiet, līdz Auto Off funkcija automātiski izslēgs ierīci. Atverot durvis pirms Auto Off aktivizēšanas, ierīce tiek automātiski izslēgta.
2. Aizgrieziet ūdens krānu.

10. PADOMI UN IETEIKUMI

10.1 Vispārīga informācija

Tālāk sniegtie ieteikumi nodrošinās optimālus tīrīšanas un žāvēšanas rezultātus, lietojot ierīci ikdienā, kā arī palīdzēs aizsargāt vidi.

- Notīriet no traukiem lielas ēdiena paliekas un izmetiet tās.
- Neskalojiet traukus paši. Kad nepieciešams, lietojiet priekšmazgāšanas programmu (ja tāda ir) vai izvēlieties programmu ar priekšmazgāšanas fāzi.
- Vienmēr izmantojiet visu grozu platību.
- Ieliekot ierīcē traukus, pārliecinieties, ka ūdens, kas izšļakstīsies no izsmidzinātāju sprauslām, var pilnībā sasniegt un nomazgāt traukus. Pārliecinieties, ka trauki neskaras un nepārsedz viens otru.
- Jūs varat lietot trauku mazgājamās mašīnas mazgāšanas līdzekli, skalošanas līdzekli un specializēto sāli atsevišķi, vai arī izmantot kombinētās mazgāšanas līdzekļa tabletes (piem., "3 vienā", "4 vienā", "Visi vienā"). Ievērojiet uz iepakojuma redzamās norādes.
- Izvēlieties programmu saskaņā ar trauku veidu un netīrības pakāpi. Mazgājot vidēji netīrus traukus un galda piederumus ar ECO programmu, vislietderīgāk tiek patērēts ūdens un enerģija.

10.2 Trauku mazgāšanas sāls, skalošanas līdzekļa un mazgāšanas līdzekļa lietošana

- Izmantojiet tikai trauku mazgāšanas mašīnai paredzētu trauku mazgāšanas sāli, skalošanas līdzekli un mazgāšanas līdzekli. Citi izstrādājumi var radīt ierīces bojājumus.
- Vietās, kur ūdens ir ciets un ļoti ciets, mēs iesakām izmantot parastu mazgāšanas līdzekli (pulveri, gelu, tabletes bez papildu īpašībām), skalošanas līdzekli un sāli atsevišķi, lai iegūtu optimālu mazgāšanas un žāvēšanas rezultātu.

- Vismaz reizi mēnesī darbiniet ierīci ar ierīces tīrīšanas līdzekli, kas ir paredzēts šim nolūkam.
- Mazgāšanas līdzekļa tabletes īso programmu laikā pilnībā neizšķīst. Lai nepieļautu mazgāšanas līdzekļa nogulsnes uz traukiem, iesakām mazgāšanas līdzekļa tabletes izmantot garajās programmās.
- Neizmantojiet mazgāšanas līdzekli vairāk par noteikto daudzumu. Skatiet norādes uz mazgāšanas līdzekļa iepakojuma.

10.3 Ja vēlaties pārtraukt izmantot kombinētās mazgāšanas līdzekļa tabletes

Pirms sākt atsevišķi izmantot mazgāšanas līdzekli, sāli un skalošanas līdzekli, rīkojieties šādi.

1. Iestatiet visaugstāko ūdens mīkstinātāja līmeni.
2. Pārliecinieties, ka specializētās sāls tvertne un skalošanas līdzekļa dozators ir pilns.
3. Iestatiet visīsāko programmu ar skalošanas fāzi. Nelietojiet mazgāšanas līdzekli un neievietojiet neko grozos.
4. Kad programma ir beigusies, noregulējiet ūdens mīkstinātā līmeni atbilstoši ūdens cietībai jūsu apgabalā.
5. Noregulējiet skalošanas līdzekļa dozēšanas daudzumu.
6. Aktivējiet paziņojumu par tukšu skalošanas līdzekļa nodalījumu.

10.4 Grozu ievietošana

- Ierīci izmantojiet tikai trauku mazgājamā mašīnā mazgāt piemērotu priekšmetu mazgāšanai.
- Neievietojiet ierīcē koka, raga, alumīnija, alvas un vara priekšmetus.
- Neievietojiet ierīcē priekšmetus, kas var uzsūkt ūdeni (sūkļus, lupatiņas).
- Notīriet no traukiem lielas ēdiena paliekas un izmetiet tās.
- Atmieķšķējiet ēdiena atliekas, kas pielpušas pie priekšmetiem.

- Ievietojiet priekšmetus, piemēram, tases, glāzes un pannas, ar atveri uz leju.
- Pārliecinieties, vai glāzes nesaskaras.
- Galda piederumus un mazus priekšmetus ievietojiet galda piederumu atvilktnē.
- Viegļus priekšmetus ievietojiet augšējā grozā. Pārbaudiet, lai priekšmeti nekustas.
- Pirms programmas palaišanas pārliecinieties, vai netiek traucēta izsmidzinātāju kustība.

10.5 Pirms programmas palaišanas

Pārliecinieties, vai:

- Filtri ir tīri un pareizi uzstādīti.
- Specializētās sāls tvertnes vāks ir cieši noslēgts.

- Izsmidzinātāji nav nosprostoti.
- Ir trauku mazgāšanas sāls un skalošanas līdzeklis (ja netiek izmantotas kombinētās mazgāšanas līdzekļa tabletes).
- Priekšmeti grozos izvietoti pareizi.
- Programma ir atbilstoša ievietotajam daudzumam un netīrības līmenim.
- Izmantots noteiktais mazgāšanas līdzekļa daudzums.

10.6 Grozu iztukšošana

1. Pirms trauku izņemšanas ļaujiet tiem atdzist. Karsti trauki var būt triecienneizturīgi.
2. Vispirms iztukšojiet apakšējo trauku grozu, tad augšējo.



Programmas beigās uz ierīces sānu sienām un durvīm var būt ūdens.

11. KOPŠANA UN TĪRĪŠANA



BRĪDINĀJUMS!

Pirms apkopes izslēdziet ierīci un atvienojiet to no elektrotilkla.



Netīri filtri un nosprostotas izsmidzinātāju atveres pasliktina mazgāšanas rezultātus. Regulāri tos pārbaudiet un, ja nepieciešams, notīriet.

11.1 Filtru tīrīšana

Filtru sistēma sastāv no 3 komponentiem.

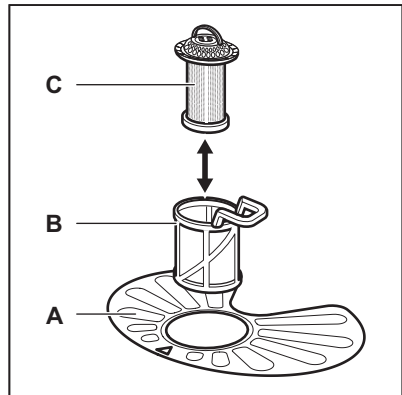

1. Pagrieziet filtru (B) pretēji pulksteņa rādītāja virzienam un izņemiet to.

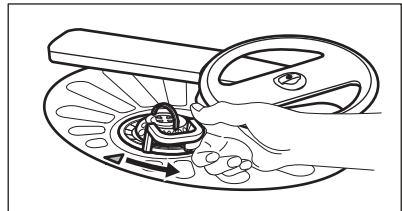

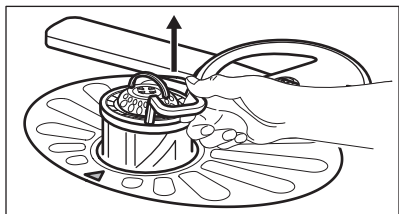

2. Izņemiet filtru (C) no filtra (B).
3. Izņemiet plakano filtru (A).

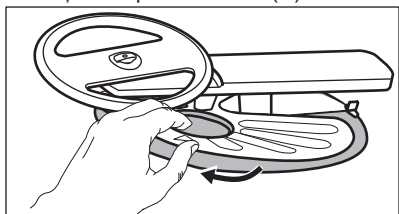

4. Nomazgājiet filtrus.

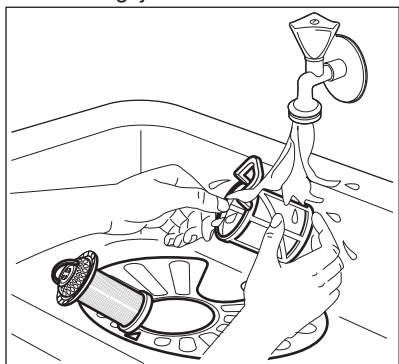

5. Pārliecinieties, ka nostādinātājā vai ap tā malām nav ēdiena atlieku un netīrumu.
6. Ievietojiet atpakaļ plakano filtru (A). Pārliecinieties, ka tas ir pareizi novietots zem abām vadīklām.

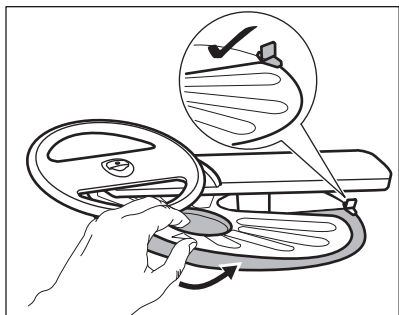

7. Salieciet atpakaļ filtrus (B) un (C).

8. Ievietojiet filtru (B) atpakaļ plakanajā filtrā (A). Griežiet to pulksteņa rādītāja virzienā, līdz tas nofiksējas.

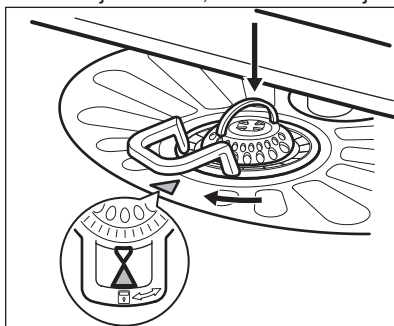

UZMANĪBU!

Nepareiza filtru pozīcija var izraisīt sliktus mazgāšanas rezultātus un ierīces bojājumus.

11.2 Augšējā izsmidzinātāja tīrīšana

Mēs iesakām regulāri tīrīt augšējo izsmidzinātāju, lai neļautu netīrumiem nobloķēt atveres.

Aizsērējušas atveres var radīt neapmierinošus mazgāšanas rezultātus.

1. Izvelciet augšējo grozu.
2. Lai atvienotu izsmidzinātāju no groza, spiediet izsmidzinātāju uz augšu virzienā, uz kuru norāda apakšējā bulta, un vienlaikus griežiet to pulksteņa rādītāja virzienā.

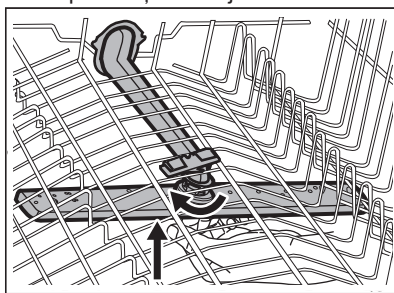

3. Nomazgājiet izsmidzinātāju zem tekoša ūdens. Lietojiet tievu, asu instrumentu, piem., zobu bakstāmo, lai izņemtu no atverēm netīrumus.

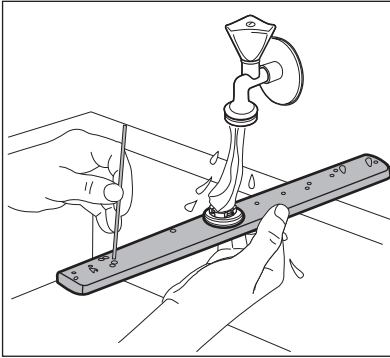

4. Lai atkal pieslēgtu izsmidzinātāju grozam, spiediet izsmidzinātāju uz augšu virzienā, uz kuru norāda apakšējā bulta, un vienlaikus grieziet to pretēji pulksteņa rādītāja virzienam.

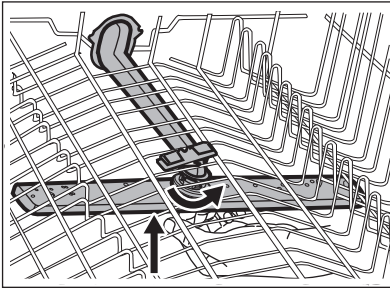

12. PROBLĒMRISINĀŠANA

Ja ierīce neieslēdzas vai darbības laikā izslēdzas, pirms sazināties ar autorizētu servisa centru, mēģiniet atrisināt problēmu, izmantojot tabulā sniegto informāciju.



BRĪDINĀJUMS!

Nepareizi veikti remontdarbi var ievērojami apdraudēt lietotāju drošību. Visus remontdarbus jāveic kvalificētiem darbiniekiem.

11.3 Ārpuses tīrīšana

- Tīriet ierīci ar mitru, mīkstu drānu.
- Izmantojiet tikai neitrālus mazgāšanas līdzekļus.
- Neizmantojiet abrazīvus izstrādājumus, abrazīvus sūkļus vai šķīdinātājus.

11.4 Iekšpuses tīrīšana

- Rūpīgi notīriet ierīci, tostarp durvju gumijas blīvi, ar mīkstu, mitru drānu.
- Ja regulāri izmantojat programmas ar mazu ilgumu, tās ierīces iekšpusē var atstāt tauku un kaļķa nogulsnes. Lai to novērstu, ir ieteicams vismaz 2 reizes mēnesī izmantot ilgākas programmas.
- Lai saglabātu jūsu ierīces veikspēju vislabākajā līmenī, ir ieteicams izmantot īpaši trauku mazgājamajām mašīnām paredzētu tīrīšanas produktu (vismaz reizi mēnesī). Rūpīgi ievērojiet norādījumus uz produkta iepakojuma.

Dažu problēmu gadījumā displejā redzams brīdinājuma kods.

Lielāko daļa problēmu var atrisināt, nesazinoties ar autorizētu servisa centru.

Problēma un brīdinājuma kods		Iespējamais cēlonis un risinājums
Nevar ieslēgt ierīci.		<ul style="list-style-type: none"> Pārbaudiet, vai kontaktdakša pieslēgta kontaktligzdai. Pārliedcinieties, vai nav bojāti drošinātāji drošinātāju blokā.
Programma neaktivizējas.		<ul style="list-style-type: none"> Pārliedcinieties, ka ierīces durvis ir aizvērtas. Nospiediet Start. Ja iestatīts atliktais starts, atceliet iestatījumu vai gaidiet laika atskaites beigas. Ierīce ir uzsākusi ūdens mīkstinātāja sveķu atjaunošanas procedūru. Procedūra ilgst aptuveni 5 minūtes.
Ierīce nepiepildās ar ūdeni. Displejā redzams <i>10</i> vai <i>11</i> .		<ul style="list-style-type: none"> Pārbaudiet, vai ūdens krāns ir atvērts. Pārliedcinieties, vai ūdens piegādes spiediens nav pārāk zems. Lai iegūtu šo informāciju, sazinieties ar vietējo ūdens apgādes dienestu. Pārbaudiet, vai ūdens krāns nav aizsērējis. Pārbaudiet, vai ieplūdes šļūtenes filtrs nav aizsprostots. Pārbaudiet, vai ieplūdes šļūtene nav samezglojusies vai saliekta.
Ierīce neizsūknē ūdeni. Displejā tiks parādīts <i>20</i> .		<ul style="list-style-type: none"> Pārbaudiet, vai izlietnes sifons nav aizsērējis. Pārbaudiet, vai izplūdes šļūtenes filtrs nav aizsprostots. Pārbaudiet, vai iekšējā filtra sistēma nav aizsērējusi. Pārbaudiet, vai ūdens izvades šļūtene nav sagriezusies vai saliekta.
Aktivizējusies ierīce pret ūdens noplūdēm. Displejā tiks parādīts <i>30</i> .		<ul style="list-style-type: none"> Aizgrieziet ūdens krānu un sazinieties ar autorizētu servisa centru.
Ierīce darbības laikā vairākas reizes apstājas un atkal atsāk darbību.		<ul style="list-style-type: none"> Tas ir normāli. Tas nodrošina optimālus tīrīšanas rezultātus un ietaupa enerģiju.
Programma darbojas pārāk ilgi.		<ul style="list-style-type: none"> Izvēlieties TimeManager iespēju, lai saīsinātu programmas laiku. Ja iestatīta atliktā starta iespēja, atceliet iestatījumu vai gaidiet laika atskaites beigas.
Atlikušais laiks displejā palielinās un pārlec gandrīz līdz programmas laika beigām.		<ul style="list-style-type: none"> Tas nav defekts. Ierīce darbojas pareizi.
Programmas iespējas jāiestata no jauna katru reizi.		<ul style="list-style-type: none"> Lai saglabātu savu biežāk lietoto konfigurāciju, lietojiet MyFavourite.

Problēma un brīdinājuma kods	Iespējamais cēlonis un risinājums
Neliela ūdens noplūde no ierīces durvīm.	<ul style="list-style-type: none"> Ierīce nav nolīmeņota. Atlaidiet vaļīgāk vai pievelciet regulējamās kājiņas (ja tas atbilst situācijai). Ierīces durvis un tilpne nav vienā līmenī. Noregulējiet aizmugurējo kājiņu (ja tas atbilst situācijai).
Ierīces durvis ir grūti aizvērt.	<ul style="list-style-type: none"> Ierīce nav nolīmeņota. Atlaidiet vaļīgāk vai pievelciet regulējamās kājiņas (ja tas atbilst situācijai). Daļa no traukiem lien ārā no groziem.
Graboša/klauvējoša skaņa no ierīces iekšpusēs.	<ul style="list-style-type: none"> Trauki nav izvietoti pareizi grozos. Aplūkojiet brošūru par priekšmetu ievietošanu grozā. Pārliecinieties, ka izsmidzinātāji var brīvi rotēt.
Ierīce atslēdz atdalītāju.	<ul style="list-style-type: none"> Ampēru skaits nav pietiekams, lai apgādātu visas lietotās ierīces ar elektrību. Pārbaudiet kontaktligzdas strāvas stiprumu ampēros un skaitītāja jaudu vai izslēdziet vienu no lietotajām ierīcēm. Ierīces iekšējie elektriskie traucējumi. Sazinieties ar pilnvarotu servisa centru.



Skatiet **"Pirms pirmās ieslēgšanas"**, **"Izmantošana ikdienā"** vai **"Padomi un ieteikumi"**, lai noskaidrotu citus iespējamus iemeslus.

Kad ierīce ir pārbaudīta, izslēdziet to un ieslēdziet no jauna. Ja problēma atkārtojas, sazinieties ar autorizēto servisa centru.

Ja brīdinājuma kodi nav atrodami tabulā, sazinieties ar autorizēto servisa centru.

12.1 Mazgāšanas un žāvēšanas rezultāti nav apmierinoši

Problēma	Iespējamais cēlonis un risinājums
Slikti mazgāšanas rezultāti.	<ul style="list-style-type: none"> Skatiet "Izmantošana ikdienā", "Padomi un ieteikumi" brošūru par priekšmetu ievietošanu grozā. Lietojiet intensīvākas mazgāšanas programmas. Iztīriet izsmidzinātāju sprauslas un filtru. Skatiet sadaļu "Kopšana un tīrīšana".
Slikti žāvēšanas rezultāti.	<ul style="list-style-type: none"> Galda piederumi atstāti aizvērtā ierīcē pārāk ilgi. Ierīcē nav skalošanas līdzekļa vai skalošanas līdzekļa deva nav pietiekama. Iestatiet augstāku skalošanas līdzekļa dozatora līmeni. Plastmasas priekšmetus var būt nepieciešams noslaucīt ar dvieli. Vislabākajai žāvēšanas efektivitātei aktivizējiet iespēju XtraDry un iestatiet AirDry. Ieteicam vienmēr izmantot skalošanas līdzekli, pat kombinācijā ar kombinētā mazgāšanas līdzekļa tabletiem.

Problēma	Iespējamais cēlonis un risinājums
Uz glāzēm un traukiem ir gaišas svītras vai zilgani slāņi.	<ul style="list-style-type: none"> • Pārāk liels atļautā skalošanas līdzekļa daudzums. Noregulējiet skalošanas līdzekļa izvēles slēdzi uz mazāku daudzumu. • Pārāk liels mazgāšanas līdzekļa daudzums.
Uz glāzēm un traukiem ir izžuvušu ūdens pilieni un traipi.	<ul style="list-style-type: none"> • Nepietiekams atļautā skalošanas līdzekļa daudzums. Noregulējiet skalošanas līdzekļa izvēles slēdzi uz augstāku daudzumu. • lemesls var būt skalošanas līdzekļa kvalitāte.
Trauki ir slapji.	<ul style="list-style-type: none"> • Vislabākajai žāvēšanas efektivitātei aktivizējiet iespēju XtraDry un iestatiet AirDry. • Programmai nav žāvēšanas fāzes, vai žāvēšanas fāzei ir zema temperatūra. • Skalošanas līdzekļa dozators ir tukšs. • lemesls var būt skalošanas līdzekļa kvalitāte. • lemesls var būt kombinēto mazgāšanas līdzekļa tablešu daudzums. Pamēģiniet citu zīmolu vai aktivizējiet skalošanas līdzekļa dozatoru un izmantojiet skalošanas līdzekli kopā ar kombinētām mazgāšanas līdzekļa tabletēm.
Ierīces iekšpuse ir slapja.	<ul style="list-style-type: none"> • Tas nav ierīces defekts. To izraisa gaisa mitrums, kas kondensējas uz sienīņām.
Neparastas putas mazgāšanas laikā.	<ul style="list-style-type: none"> • Lietojiet tikai trauku mazgājamajām mašīnām paredzētos mazgāšanas līdzekļus. • Skalošanas līdzekļa dozatorā radusies sūce. Sazinieties ar pilnvarotu servisa centru.
Nedaudz rūsas uz galda piederumiem.	<ul style="list-style-type: none"> • Mazgāšanai izmantotajā ūdenī ir pārāk daudz sāls. Skatiet sadaļu "Ūdens mīkstinātājs". • Sudraba un nerūsējošā tērauda galda piederumi tikai ievietoti kopā. Nenovietojiet sudraba un nerūsējošā tērauda priekšmetus pārāk tuvu.
Programmas beigās dozatorā redzamas mazgāšanas līdzekļa atliekas.	<ul style="list-style-type: none"> • Mazgāšanas līdzekļa tablete iesprūda dozatorā un ūdens to neaizskaloja pilnībā. • Ūdens nevar aizskalot mazgāšanas līdzekli no dozatora. Pārbaudiet, vai izsmidzinātājs nav bloķēts vai aizsērējis. • Pārlicinieties, ka grozos ievietotie priekšmeti neatraucē mazgāšanas līdzekļa dozatora vākam atvērties.
Smakas ierīces iekšpusē.	<ul style="list-style-type: none"> • Skatiet sadaļu "Iekšējā tīrīšana".

Problēma	Iespējamais cēlonis un risinājums
Kaļķakmens atliekas uz galda piederumiem, uz tilpnes un durvju iekšpusēs.	<ul style="list-style-type: none"> Sāls līmenis ir zems, pārbaudiet uzpildīšanas indikatoru. Specializētās sāls tvertnes vāks ir vaļīgs. Jūsu krāna ūdens ir ciets. Skatiet sadaļu "Ūdens mīkstinātājs". Pat kombinēto mazgāšanas līdzekļa tablešu izmantošanas gadījumā izmantojiet sāli un iestatiet ūdens mīkstinātāja reģenerāciju. Skatiet sadaļu "Ūdens mīkstinātājs". Ja joprojām paliek kaļķakmens atliekas, iztīriet ierīci ar ierīces tīrītājiem, kas paredzēti šim nolūkam. Pamēģiniet citu mazgāšanas līdzekli. Sazinieties ar mazgāšanas līdzekļa ražotāju.
Nespodri, krāsu zaudējuši vai iepļisuši trauki.	<ul style="list-style-type: none"> Pārliecinieties, ka ierīcē tiek mazgāti tikai tādi trauki, kurus drīkst mazgāt trauku mazgājamajā mašīnā. Ievietojiet un izņemiet traukus no groza uzmanīgi. Aplūkojiet brošūru par priekšmetu ievietošanu grozā. Trauslus priekšmetus ievietojiet augšējā grozā.



Skatiet "**Pirms pirmās ieslēgšanas**", "**Izmantošana ikdienā**" vai "**Padomi un ieteikumi**", lai noskaidrotu citus iespējamus iemeslus.

13. TEHNISKĀ INFORMĀCIJA

Izmēri	Platums / augstums / dziļums (mm)	596 / 850 / 610
Elektrības padeves pieslēgšana ¹⁾	Spriegums (V)	200 - 240
	Frekvence (Hz)	50 / 60
Ūdens padeves spiediens	bāri (minimālie un maksimālie)	0.5 - 8
	MPa (minimālie un maksimālie)	0.05 - 0.8
Ūdens padeve	Auksts ūdens vai karsts ūdens ²⁾	maks. 60° C
Ietilpība	Trauku komplekti	15
Enerģijas patēriņš	Atstāta ieslēgtā režīmā (W)	5.0

Enerģijas patēriņš	Izslēgtā režīmā (W)	0.10
--------------------	---------------------	------

- 1) Pārējos lielumus skatiet datu plāksnītē.
- 2) Ja karstais ūdens tiek sildīts ar alternatīvu enerģijas avotu (piem., saules vai vēja), izmantojiet karsto ūdeni, lai tādējādi samazinātu elektroenerģijas patēriņu.

14. APSVĒRUMI PAR VIDES AIZSARDZĪBU

Nododiet otrreizējai pārstrādei materiālus ar simbolu . Ievietojiet iepakojuma materiālus atbilstošajos konteineros to otrreizējai pārstrādei. Palīdziet aizsargāt apkārtējo vidi un cilvēku veselību, atkārtoti pārstrādājot elektrisko un elektronisko iekārtu atkritumus.

Neizmetiet ierīces, kas apzīmētas ar šo simbolu , kopā ar mājsaimniecības atkritumiem. Nododiet izstrādājumu vietējā otrreizējās pārstrādes punktā vai sazinieties ar vietējo pašvaldību.

TURINYS

1. SAUGOS INFORMACIJA.....	50
2. SAUGOS INSTRUKCIJOS.....	51
3. GAMINIO APRAŠYMAS.....	53
4. VALDYMO SKYDELIS	54
5. PROGRAMOS.....	55
6. NUOSTATOS.....	56
7. PARINKTYS.....	60
8. PRIEŠ NAUDOJANTIS PIRMAKART.....	60
9. KASDIENIS NAUDOJIMAS.....	62
10. PATARIMAI.....	64
11. VALYMAS IR PRIEŽIŪRA.....	65
12. TRIKČIŲ ŠALINIMAS.....	67
13. TECHNINĖ INFORMACIJA.....	71

MES GALVOJAME APIE JUS

Dėkojame, kad pirkote šį „Electrolux“ prietaisą. Jūs pasirinkote gaminį, kuris pasižymi dešimtmečių profesionalia patirtimi ir naujovėmis. Originalus ir stilingas, jis sukurtas galvojant apie jus. Taigi, kai tik naudojate jį, galite jaustis saugūs, žinodami, kad kiekvieną kartą pasieksite puikių rezultatų.

Sveiki atvykę į „Electrolux“ pasaulį!

Apsilankykite mūsų interneto svetainėje, kad:



Gautumėte naudojimo patarimų, brošiūrų, trikčių šalinimo, aptarnavimo informacijos:

www.electrolux.com/webselfservice



Užregistruotumėte savo gaminį geresniam aptarnavimui:

www.registerelectrolux.com



Įsigytumėte priedų, vartojamųjų prekių ir originalių atsarginių dalių savo prietaisui:

www.electrolux.com/shop

KLIENTŲ PRIEŽIŪRA IR APTARNAVIMAS

Rekomenduojame naudoti tik originalias atsargines dalis.

Kreipdamiesi į įgaliotąjį techninės priežiūros centrą, būtinai pateikite šią informaciją: modelis, PNC, serijos numeris.

Informacija yra nurodyta techninių duomenų plokštelėje.

 Įspėjimas / atsargumo ir saugos informacija

 Bendroji informacija ir patarimai

 Aplinkosaugos informacija

Galimi pakeitimai.

1. ⚠ SAUGOS INFORMACIJA

Prieš įrengdami ir naudodami šį prietaisą, atidžiai perskaitykite pateiktą instrukciją. Gamintojas neatsako už sužalojimus ar žalą, patirtą dėl netinkamo prietaiso įrengimo ar naudojimo. Instrukciją visada laikykite saugioje ir pasiekiamoje vietoje, kad prireikus galėtumėte pasižiūrėti.

1.1 Vaikų ir pažeidžiamų žmonių sauga

- Vyresni nei 8 metų vaikai ir asmenys, kurių fiziniai, jutimo arba protiniai gebėjimai riboti, arba kuriems trūksta patirties ir žinių, šį prietaisą gali naudoti tik tuomet, jei jie prižiūrimi arba jiems buvo suteikti nurodymai, kaip saugiai naudoti prietaisą, ir jei jie supranta su prietaiso naudojimu susijusius pavojus.
- Neleiskite vaikams žaisti šiuo prietaisu.
- Skalavimo priemonės laikykite vaikams nepasiekiamoje vietoje.
- Neleiskite vaikams ir naminiams gyvūnams būti šalia, kai prietaiso durelės atviros.
- Vaikai be priežiūros negali atlikti prietaiso valymo ir naudotojo priežiūros darbų.

1.2 Bendrieji saugos reikalavimai

- Šis prietaisas skirtas tik naudojimui namų ūkyje; jį galima naudoti, pavyzdžiui:
 - kaimo sodybose, darbuotojų valgomoosiuose, pavyzdžiui, parduotuvėse, biuruose ir kitoje darbo aplinkoje;
 - viešbučiuose, moteliuose, svečių namuose ir kitose gyvenamosiose aplinkose;
- Nekeiskite šio prietaiso techninių savybių.
- Darbinis vandens slėgis (mažiausias ir didžiausias) turi būti nuo 0.5 (0.05) / 8 (0.8) barų (MPa)
- Laikykitės didžiausio 15 vietos nuostatų skaičiaus.
- Jei pažeidžiamas maitinimo laidas, jį leidžiama keisti tik gamintojui, jo įgaliotajam techninės priežiūros

centrui arba panašios kvalifikacijos asmenims – kitaip gali kilti pavojus.

- Įdėkite stalo įrankius į stalo įrankių krepšelį taip, kad aštrūs galai būtų nukreipti žemyn, arba sudėkite juos į stalo įrankių stalčių horizontalioje padėtyje taip, kad aštrūs galai būtų nukreipti žemyn.
- Nepalikite prietaiso su atidarytomis durelėmis be priežiūros, kad netyčia ant jo neužliptumėte.
- Prieš atlikdami priežiūros darbus, išjunkite prietaisą ir ištraukite maitinimo laido kištuką iš lizdo.
- Prietaisui valyti nenaudokite aukštu slėgiu purškiamo vandens ir (arba) garų.
- Jeigu prietaiso pagrinde yra vėdinimo angos, jos negali būti uždengtos, pavyzdžiui, kilimu.
- Prietaisą prie vandentiekio sistemos prijunkite naudodami pateiktus naujus žarnų komplektus. Senų žarnų komplektų pakartotinai naudoti negalima.

2. SAUGOS INSTRUKCIJOS

2.1 Įrengimas



ĮSPĖJIMAS!

Šį prietaisą įrengti privalo tik kvalifikuotas asmuo.

- Nuimkite visas pakavimo medžiagas.
- Neįrenkite ir nenaudokite sugadinto prietaiso.
- Neįrenkite ir nenaudokite prietaiso ten, kur temperatūra būna žemesnė nei 0 °C.
- Vadovaukitės su prietaisu pateikta įrengimo instrukcija.
- Perkeldami prietaisą, visada būkite atsargūs, nes jis yra sunkus. Visada mėvėkite apsaugines pirštines ir avėkite uždarą avalynę.

2.2 Elektros prijungimas



ĮSPĖJIMAS!

Gaisro ir elektros smūgio pavojus.

- Šis prietaisas turi būti įžemintas.
- Įsitinkite, kad parametrai techninių duomenų plokštelėje atitinka

maitinimo tinklo elektros vardinis duomenis.

- Visada naudokite taisyklingai įrengtą įžemintą elektros lizdą.
- Nenaudokite daugiakanalių kištukų, jungiklių ir ilginamųjų laidų.
- Būkite atsargūs, kad nesugadintumėte elektros kištuko ir elektros laido. Jei reikėtų pakeisti maitinimo laidą, tai turi padaryti mūsų įgaliotasis techninės priežiūros centras.
- Elektros kištuką į tinklo lizdąjunkite tik tuomet, kai visiškai pabaigsite įrengimą. Įsitinkite, kad įrengus prietaisą, elektros laido kištuką būtų lengva pasiekti.
- Norėdami išjungti prietaisą, netraukite už maitinimo laido. Visada traukite paėmę už elektros kištuko.
- Šis prietaisas atitinka EEB direktyvas.
- Tik Jungtinei Karalystei ir Airijai. Prietaisas turi 13 A maitinimo kištuką. Jeigu reikia pakeisti maitinimo kištuko saugiklį, naudokite 13 amp ASTA (BS 1362) saugiklį.

2.3 Vandens prijungimas

- Nesugadinkite vandens žarnų.
- Prieš prijungiant prie naujų vamzdžių, ilgai nenaudotų vamzdžių, kur buvo atliekami remonto darbai arba sumontuoti nauji prietaisai (vandens skaitikliai ir pan.), leiskite vandeni, kol jis pradės bėgti švarus ir skaidrus.
- Per ir po pirmo prietaiso panaudojimo patikrinkite, ar nėra matoma vandens nuotėkio.
- Vandens įleidimo žarna turi apsauginį vožtuvą ir įmovą su viduje esančiu maitinimo kabeliu.

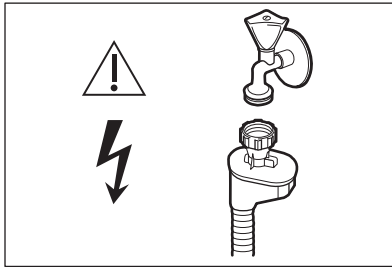

ĮSPĖJIMAS!

Pavojinga įtampa.

- Jeigu pažeista vandens įleidimo žarna, nedelsdami užsukite vandens čiaupą ir ištraukite kištuką iš elektros tinklo lizdo. Dėl vandens įleidimo žarnos pakeitimo kreipkitės į įgaliotąjį techninės priežiūros centrą.

2.4 Naudojimas

- Nelipkite ir nesisėskite ant atvirų durelių.
- Indaplovės plovikliai yra pavojingi. Laikykitės ant ploviklio pakuotės pateiktų saugos nurodymų.

- Negerkite ir nežaiskite su prietaise esančiu vandeniu.
- Neišimkite indų iš prietaiso, kol nepasibaigs programa. Ant indų gali likti šiek tiek ploviklio.
- Iš prietaiso gali išsiveržti karšti garai, jeigu atidarysite dureles veikiant programai.
- Šalia prietaiso, į prietaisą arba ant jo nedėkite degių produktų arba degiais produktais sudrėkintų daiktų.

2.5 Aptarnavimas

- Dėl prietaiso remonto kreipkitės į įgaliotąjį aptarnavimo centrą. Rekomenduojame naudoti tik originalias atsargines dalis.
- Kai kreipiatės į įgaliotąjį aptarnavimo centrą, būtinai turėkite informaciją, esančią techninių duomenų plokštelėje.
Modelis:
PNC:
Serijos numeris:

2.6 Seno prietaiso išmetimas



ĮSPĖJIMAS!

Pavojus susižeisti arba uždusti.

- Ištraukite maitinimo laido kištuką iš maitinimo tinklo lizdo.
- Nupjaukite elektros laidą ir išmeskite jį.
- Nuimkite durelių velkę, kad vaikai ir naminiai gyvūnai neužsidarytų prietaise.

3. GAMINIO APRAŠYMAS

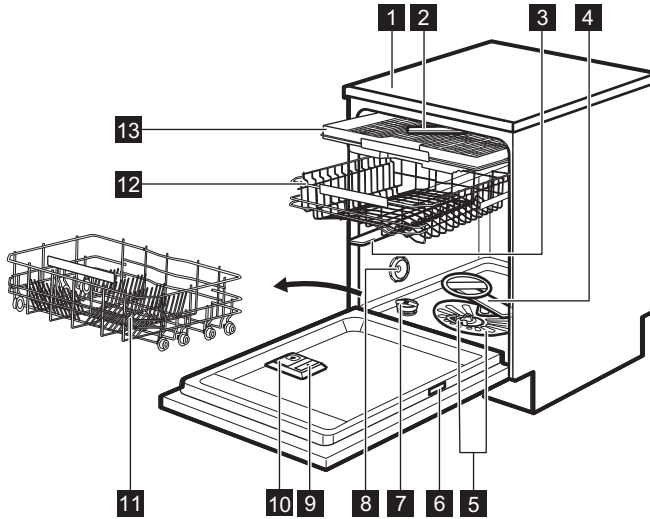

- | | |
|--------------------------------------|--|
| 1 Viršus | 8 Oro anga |
| 2 Viršutinis purkštuvus | 9 Skalavimo priemonės dalytuvas |
| 3 Vidurinis purkštuvus | 10 Plovimo priemonių dalytuvas |
| 4 Apatinis purkštuvus | 11 Apatinis krepšys |
| 5 Filtrai | 12 Viršutinis krepšys |
| 6 Techninių duomenų plokštelė | 13 Stalo įrankių stalčius |
| 7 Druskos talpykla | |

4. VALDYMO SKYDELIS

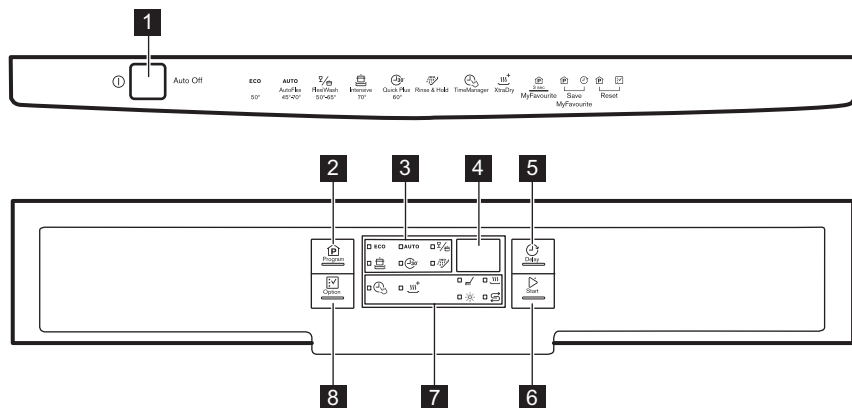





- | | |
|--|---------------------------------|
| 1 Įjungimo / išjungimo mygtukas | 6 Mygtukas Start |
| 2 Mygtukas Program | 7 Indikatoriai |
| 3 Programų indikatoriai | 8 Mygtukas Option |
| 4 Rodinys | |
| 5 Mygtukas Delay | |

4.1 Indikatoriai

Indikatorius	Aprašas
	Plovimo fazė. Užsideda plovimo fazės metu.
	Džiovinimo fazė. Įsijungia vykdant džiovinimo fazę.
	Indikatorius TimeManager.
	Indikatorius XtraDry.
	Skalavimo priemonės indikatorius. Šis indikatorius visada yra išjungtas, kol veikia programa.
	Druskos indikatorius. Šis indikatorius visada yra išjungtas, kol veikia programa.

5. PROGRAMOS

Programa	Nešvarumo laipsnis Įkrovos tipas	Programos fazės	Parinkty
ECO 1)	<ul style="list-style-type: none"> Vidutiniškai sutepti Indai bei stalo įrankiai 	<ul style="list-style-type: none"> Pirminis plovimas Plovimas 50 °C Skalavimai Džiovinimas 	<ul style="list-style-type: none"> TimeManager XtraDry
AUTO 2)	<ul style="list-style-type: none"> Visos Indai, stalo įrankiai, puodai ir keptuvės 	<ul style="list-style-type: none"> Pirminis plovimas Plovimas nuo 45 °C iki 70 °C Skalavimai Džiovinimas 	<ul style="list-style-type: none"> XtraDry
 3)	<ul style="list-style-type: none"> Įvairiai sutepti Indai, stalo įrankiai, puodai ir keptuvės 	<ul style="list-style-type: none"> Pirminis plovimas Plovimas 50 °C ir 65 °C Skalavimai Džiovinimas 	<ul style="list-style-type: none"> TimeManager XtraDry
	<ul style="list-style-type: none"> Labai nešvarūs Indai, stalo įrankiai, puodai ir keptuvės 	<ul style="list-style-type: none"> Pirminis plovimas Plovimas 70 °C Skalavimai Džiovinimas 	<ul style="list-style-type: none"> TimeManager XtraDry
 4)	<ul style="list-style-type: none"> Neįsisenėję nešvarumai Indai bei stalo įrankiai 	<ul style="list-style-type: none"> Plovimas 60 °C Skalavimai 	<ul style="list-style-type: none"> XtraDry
 5)	<ul style="list-style-type: none"> Visos 	<ul style="list-style-type: none"> Pirminis plovimas 	

1) Naudojant šią programą, vandens ir energijos sąnaudos yra efektyviausios plaunant vidutiniškai nešvarius indus bei stalo įrankius. Tai standartinė bandymų institutų naudojama programa.





2) Prietaisas nustato nešvarumo laipsnį ir krepšiuose sudėtų indų kiekį. Jis automatiškai parenka vandens temperatūrą ir kiekį, energijos sąnaudas bei programos trukmę.

3) Naudodami šią programą, galite plauti įvairiai suteptus indus. Labai suteptus indus dėkite į apatinį krepšį, o vidutiniškai suteptus – į viršutinį krepšį. Vandens slėgis ir temperatūra apatiniame krepšyje yra didesni nei viršutiniame krepšyje.

4) Naudodami šią programą, galite plauti pusiau prikrautoje indaplovėje neseniai suteptus indus. Per trumpą laiką gaunami geri plovimo rezultatai.

5) Naudodami šią programą, galite greitai nuskalauti indus, kad maisto likučiai nepridžiūtų prie indų ir prietaise nesusidarytų nemalonūs kvapas. Pasirinkę šią programą, nenaudokite ploviklio.

5.1 Sąnaudos

Programa 1)	Vanduo (l)	Energija (kWh)	Trukmė (min.)
ECO	11	0.961	232
AUTO	7 - 14	0.6 - 1.6	40 - 170
	14 - 16	1.2 - 1.5	160 - 180
	12.5-14.5	1.4-1.7	170-190
	10	0.9	30
	4	0.1	14

1) Vertės gali kisti, atsižvelgiant į vandens slėgį ir temperatūrą, maitinimo tinklo sąlygas, parinktis ir indų kiekį.

5.2 Informacija patikros įstaigoms

Dėl visos reikiamos informacijos apie bandymų atlikimą rašykite el. žinutę adresu:

info.test@dishwasher-production.com

Užrašykite gaminio numerį (PNC), kuris yra ant techninių duomenų plokštelės.

6. NUOSTATOS

6.1 Programos pasirinkimo režimas ir naudotojo režimas

Kai prietaisas veikia programos pasirinkimo režimu, galima nustatyti programą ir įjungti į naudotojo režimą.

Naudotojo režime galima nustatyti:

- vandens minkštiklio lygį pagal vandens kietumą;
- programos pabaigos garso signalo įjungimą ar išjungimą;
- pranešimo apie tuščią skalavimo priemonės dalytuvą įjungimą arba išjungimą;
- skalavimo priemonės lygį pagal reikalingą dozę;
- AirDry įjungimą ar išjungimą.

Kadangi prietaisas išsaugo nuostatas, jų nereikia konfigūruoti prieš kiekvieną ciklą.

Kaip nustatyti programos pasirinkimo režimą

Prietaisas veikia programos pasirinkimo režimu, kai programų indikatorius **ECO** šviečia ir ekrane rodoma programos trukmė.

Suaktyvinus pagal numatymą prietaisas veikia programos pasirinkimo režimu. Jeigu ne, nustatykite programos pasirinkimo režimą taip:

Vienu metu paspauskite ir palaikykite nuspaukę **Program** bei **Option**, kol prietaisas pradės veikti programos pasirinkimo režimu.

Kaip įjungti naudotojo režimą

Įsitikinkite, kad prietaisas veikia programos pasirinkimo režimu.

Norėdami įjungti naudotojo režimą, vienu metu paspauskite ir laikykite nuspaukę Delay ir Start, kol mirksės indikatoriai

ECO, AUTO ,  ir , o ekranas taps tuščias.

6.2 Vandens minkštiklis

Vandens minkštiklis pašalina mineralus iš tiekiamo vandens, kurie turėtų neigiamo poveikio plovimo rezultatams ir prietaisui.

Kuo daugiau vandenyje yra šių mineralų, tuo kietesnis vanduo. Vandens kietumas matuojamas lygiavertėmis skalėmis.

Vandens kietumas

Vokiškieji laipsniai (°dH)	Prancūziškieji laipsniai (°fH)	mmol/l	Klarko laipsniai	Vandens minkštiklio lygis
47–50	84–90	8,4–9,0	58–63	10
43–46	76–83	7,6–8,3	53–57	9
37–42	65–75	6,5–7,5	46–52	8
29–36	51–64	5,1–6,4	36–45	7
23–28	40–50	4,0–5,0	28–35	6
19–22	33–39	3,3–3,9	23–27	5 1)
15–18	26–32	2,6–3,2	18–22	4
11–14	19–25	1,9–2,5	13–17	3
4–10	7–18	0,7–1,8	5–12	2
<4	<7	<0,7	< 5	1 2)

1) Gamyklos nuostata.

2) Nenaudokite druskos esant šiam lygiui.

Jeigu naudojate įprastą ploviklį ar kombinuotąsias tabletes (su arba be druskos), nustatykite tinkamą vandens kietumo lygį, kad druskos papildymo indikatorius būtų aktyvus.





Kombinuotosios tabletės, kurių sudėtyje yra druskos, nepakankamai veiksmingai suminkština kietą vandenį.

Kaip nustatyti vandens minkštiklio lygį

Įsitikinkite, kad prietaisas veikia naudotojo režimu.

Vandens minkštiklių sureguliuokite pagal savo vietovės vandens kietumą. Vietos vandens tinklai gali nurodyti, koks vandens kietumas yra Jūsų vietovėje. Svarbu nustatyti tinkamą vandens minkštiklio lygį, kad būtų gauti geri plovimo rezultatai.

1. Paspauskite **Program**.

- Išsijungia indikatoriai **AUTO**, ,  ir .
- Vis dar mirksi indikatorius **ECO**.
- Ekране rodoma esama nuostata: pvz., **5 L** = 5-as lygis.

2. Norėdami pakeisti nuostata, paspauskite kelis kartus **Program**.

3. Norėdami patvirtinti nuostata, spauskite įjungti / išjungti.

6.3 Pranešimas apie tuščią skalavimo priemonės dalytuvą

Skalavimo priemonė padeda indams išdžiūti be dryžių ir dėmių.

Skalavimo priemonė automatiškai išskiriama per karšto skalavimo fazę.

Kai skalavimo priemonės kamera yra tuščia, įsijungia skalavimo priemonės indikatorius, rodantis, kad reikia pripildyti skalavimo priemonės. Jeigu džiovinimo rezultatai tenkina naudojant tik kombinuotąsias tabletes, galima išjungti pranešimą dėl skalavimo priemonės papildymo. Tačiau jei norite, kad džiovinimo rezultatai būtų patys geriausi, visada naudokite skalavimo priemonę.

Jeigu naudojate įprastą ploviklį arba kombinuotąsias tabletes be skalavimo priemonės, suaktyvinkite pranešimą, kad skalavimo priemonės papildymo indikatorius būtų aktyvus.

Kaip išjungti pranešimą apie tuščią skalavimo priemonės dalytuvą

Įsitikinkite, kad prietaisas veikia naudotojo režimu.

1. Paspauskite **Option**.

- Išsijungia indikatoriai **ECO**, $\frac{9}{16}$, $\frac{1}{16}$ ir $\odot_{30'}$.
- Vis dar mirksi indikatorius **AUTO**.
- Ekране rodoma esama nuostata:

$1 \ d$ = pranešimas apie tuščią skalavimo priemonės dalytuvą įjungtas (gamyklos nuostata).

2. Norėdami pakeisti nuostata, paspauskite **Start**.

$0 \ d$ = pranešimas apie tuščią skalavimo priemonės dalytuvą išjungtas.

3. Norėdami patvirtinti nuostata, spauskite įjungti / išjungti.

6.4 Skalavimo priemonės dalytuvas

Skalavimo priemonė padeda indams išdžiūti be dryžių ir dėmių.

Skalavimo priemonė automatiškai išskiriama per karšto skalavimo fazę.

Galima nustatyti išskiriamos skalavimo priemonės kiekį nuo 1 lygio (minimalus kiekis) iki 6 lygio (maksimalus kiekis). 0

lygyje skalavimo priemonės dalytuvas bus išjungtas ir skalavimo priemonė nebus išskiriama.

Gamyklos nuostata: 4-as lygis.

Kaip nustatyti skalavimo priemonės lygį

Įsitikinkite, kad prietaisas veikia naudotojo režimu.

1. Paspauskite **Delay**.

- Išsijungia indikatoriai **ECO**, **AUTO**, $\frac{9}{16}$ ir $\odot_{30'}$.
- Vis dar mirksi indikatorius $\frac{9}{16}$.
- Ekране rodoma esama nuostata: pvz., **4A** = 4-as lygis.
 - Skalavimo priemonės lygis gali būti nuo 0A iki 6A, kur 0A lygis reiškia, kad skalavimo priemonė nenaudojama.

2. Norėdami pakeisti nuostata, paspauskite kelis kartus **Option**.

3. Norėdami patvirtinti nuostata, spauskite įjungti / išjungti.

6.5 Garso signalai

Garso signalai girdimi, kai įvyksta prietaiso veikimo sutrikimas. Garso signalų išjungti negalima.

Programai pasibaigus taip pat skamba įspėjamasis garso signalas. Pagal numatymą šis garso signalas yra išjungtas, bet jį galima įjungti.

Kaip įjungti programos pabaigos garso signalą

Įsitikinkite, kad prietaisas veikia naudotojo režimu.

1. Paspauskite **Start**

- Išsijungia indikatoriai **ECO**, **AUTO**, $\frac{9}{16}$ ir $\odot_{30'}$.
- Vis dar mirksi indikatorius $\frac{1}{16}$.
- Ekране rodoma esama nuostata: **0b** = garsinis signalas išjungtas.

2. Norėdami pakeisti nuostata, paspauskite **Delay**.

1b = garsinis signalas įjungtas.

3. Norėdami patvirtinti nuostatą, spauskite įjungti / išjungti.

6.6 AirDry

Naudojant parinktį AirDry gaunami geri džiovavimo rezultatai ir suvartojama mažiau energijos.

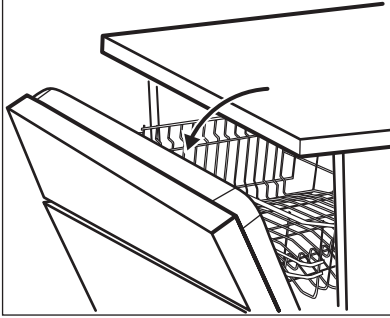

Kai veikia džiovavimo fazė, įtaisas atidaro prietaiso dureles. Tuomet durelės laikomos praviros.



DĖMESIO
Nemėginkite uždaryti prietaiso durelių per 2 minutes nuo jų automatinio atidarymo. Antraip prietaisas gali būti sugadintas.



DĖMESIO
Jeigu yra vaikų, sistemą AirDry galima išjungti, kad ciklo pabaigoje durelės liktų uždarytos.

AirDry automatiškai suaktyvinama su visomis programomis, išskyrus .

Norėdami pagerinti džiovavimo rezultatus, žr. parinktį XtraDry, arba įjunkite AirDry.

Kaip išjungti AirDry

Įsitikinkite, kad prietaisas veikia naudotojo režimu.

1. Kartu paspauskite **Delay** ir **Start**.
 - Išsijungia indikatoriai **ECO**, **AUTO**, $\frac{1}{2}$ ir $\frac{3}{4}$.
 - Vis dar mirksi indikatorius 30° .
 - Ekrane rodoma esama nuostata: $\square \square = \text{AirDry}$ įjungta.
2. Paspauskite **Start**, kad pakeistumėte nuostatą: $\square \square = \text{AirDry}$ išjungta.
3. Norėdami patvirtinti nuostatą, spauskite įjungti / išjungti.

6.7 MyFavourite

Ši parinktis leidžia nustatyti ir išsaugoti dažniausiai naudojamą programą.

Galima išsaugoti tik 1-ą programą. Nauju nustatymu atšaukiamas ankstesnis nustatymas.

Kaip įrašyti programą MyFavourite

1. Nustatykite pasirinktą programą. Kartu su programa taip pat galima nustatyti taikytinas parinktis.
2. Vienu metu paspauskite ir palaikykite **Program** ir **Delay**, kol programos indikatoriai ir parinktys kelias sekundes mirksės.

Kaip nustatyti MyFavourite programą

Paspauskite ir palaikykite **Program**, kol užsidsigs indikatoriai, susiję su MyFavourite programa ir parinktimis. Ekrane rodoma programos trukmė.

7. PARINKTYS

 Norimas parinktis reikia suaktyvinti kiekvieną kartą prieš paleidžiant programą. Parinkčių negalima įjungti ar išjungti, kai programa veikia.

 Ne visos parinktys yra suderinamos viena su kita. Jeigu pasirinkote nesuderinamas parinktis, prietaisas automatiškai vieną ar kelias jas išjungs. Švies tik aktyvių parinkčių indikatoriai.

7.1 XtraDry

Įjunkite šią parinktį, kai norite pagerinti džiovinimo rezultatus. Šios parinktys naudojimas gali turėti poveikio tam tikrų programų trukmei, vandens sąnaudoms ir paskutinio skalavimo temperatūrai.

Parinktis XtraDry nuolat naudojama visoms programoms, išskyrus **ECO**, ir jos nereikia pasirinkti kiekvieno ciklo metu.

Kaskart suaktyvinus **ECO**, parinktis XtraDry išjungiami ir ją reikia pasirinkti rankiniu būdu. Kitose programose nuostata XtraDry yra pastovi ir ji automatiškai naudojama kitiems ciklams. Šį nustatymą bet kada galima pakeisti.

Įjungus parinktį XtraDry, išjungiami TimeManager.

Kaip suaktyvinti XtraDry

Spauskite **Option**, kol užsidegs indikatorius .

Jeigu parinktis programai netinka, atitinkamas indikatorius neužsidega arba jis kelias sekundes greitai mirksi, o paskui užgęsta. Ekrane bus rodoma atnaujinta programos trukmė.

7.2 TimeManager

TimeManager leidžia sumažinti pasirinktos programos trukmę.

Bendra programos trukmė sumažėja maždaug 50 proc.

Plovimo rezultatai yra tokie patys kaip ir esant įprastai programos trukmei. Džiovinimo rezultatai gali būti prastesni.

Šia parinktimi didinamas vandens slėgis ir temperatūra. Plovimo ir džiovinimo fazės yra trumpesnės.

Esant numatytajai nuostatai, TimeManager yra išjungta, bet šią parinktį galima įjungti. Šios parinktys negalima naudoti kartu su XtraDry.

Kaip suaktyvinti TimeManager

Spauskite **Option**, kol užsidegs  indikatorius.

Jeigu parinktis netaikytina programai, susijęs indikatorius neužsidega arba jis kelias sekundes greitai mirksi ir tada išsijungia.

Ekrane rodoma atnaujinta programos trukmė.

8. PRIEŠ NAUDOJANTIS PIRMAKART

1. Patikrinkite, ar nustatytas vandens minkštiklio lygis atitinka jūsų vietovėje tiekiamo vandens kietumą. Jeigu ne, reguliuokite vandens minkštiklio lygį.
2. Pripildykite druskos talpyklą.
3. Pripildykite skalavimo priemonės dalytuvą.
4. Atsukite vandens čiaupą.
5. Paleiskite programą, kad būtų pašalinti apdorojimo likučiai, galintys

būti prietaiso viduje. Nenaudokite ploviklio ir nieko nedėkite į krepšius. Kai paleidžiate programą, prietaisui gali prireikti iki 5 minučių, kad būtų įkrauta derva vandens minkštiklyje. Atrodo, kad prietaisas neveikia. Plovimo fazė pradeda tik pabaigus šį procesą. Šis procesas reguliariai kartojamas.

8.1 Druskos talpykla



DĖMESIO

Naudokite tik indaplovėms skirtą rupią druską. Smulki druska padidina korozijos riziką.

Druska yra naudojama įkrauti dervą vandens minkštiklyje ir užtikrinti gerus kasdienio naudojimo plovimo rezultatus.

Kaip pripildyti druskos talpyklą

1. Sukite druskos talpyklos dangtelį prieš laikrodžio rodyklę ir nuimkite jį.
2. Į druskos talpyklą įpilkite 1 litrą vandens (tik pirmą kartą).
3. Į druskos talpyklą pripilkite indaplovės druskos.



4. Nuvalykite druską aplink druskos talpyklos angą.

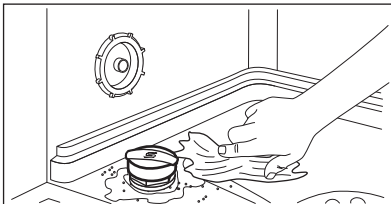

5. Sukite druskos talpyklos dangtelį pagal laikrodžio rodyklę, kad uždarytumėte druskos talpyklą.



DĖMESIO

Pildant iš druskos talpyklos gali ištekti vanduo ir druska. Kai pripildote druskos talpyklą, iškart paleiskite programą, kad apsaugotumėte nuo korozijos.

8.2 Kaip pripildyti skalavimo priemonės dalytuvą

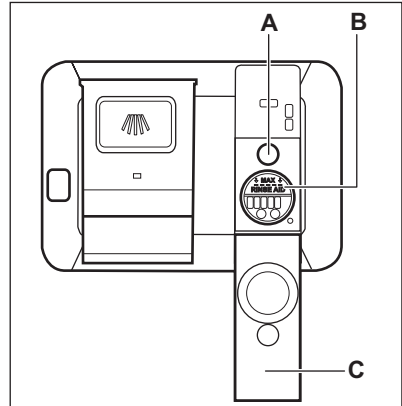

DĖMESIO

Naudokite tik indaplovėms skirtą skalavimo priemonę.

1. Atidarykite dangtelį (C).
2. Pilkite į dalytuvą (B), kol skalavimo priemonė pasieks žymą „MAX“.
3. Nuvalykite išsiliejusią skalavimo priemonę sugeriančia šluoste, kad išvengtumėte per didelio putų susidarymo.
4. Uždarykite dangtelį. Įsitikinkite, ar dangtelis užsifiksuoja savo vietoje.



Kai indikatorius (A) tampa skaidrus, pripildykite skalavimo priemonės dalytuvą.



Jeigu naudojate kombinuotąsias tabletes ir džiovimo rezultatai tenkina, skalavimo priemonės papildymo rodymą galima išjungti.

Rekomenduojame visada naudoti skalavimo priemonę, kad gautumėte geresnius džiovimo rezultatus, taip pat ir su kombinuotosiomis tabletėmis, kurių sudėtyje yra skalavimo priemonės.

9. KASDIENIS NAUDOJIMAS

1. Atsukite vandens čiaupą.
2. Norėdami suaktyvinti prietaisą, spauskite įjungimo / išjungimo mygtuką.

Įsitikinkite, ar prietaisas veikia programos pasirinkimo režimu.

- Jeigu šviečia druskos indikatorius, pripildykite druskos talpyklą.
 - Jeigu šviečia skalavimo priemonės indikatorius, pripildykite skalavimo priemonės dalytuvą.
3. Įdėkite krepšius.
 4. Įpilkite ploviklio.
 5. Nustatykite ir paleiskite tinkamą programą, atsižvelgdami į indų tipą ir jų nešvarumo laipsnį.

9.1 Ploviklio naudojimas

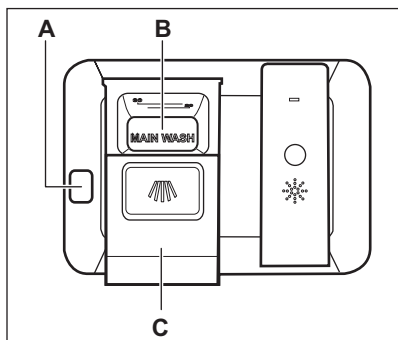

DĖMESIO

Naudokite tik specialiai indaplovėms skirtą ploviklį.

1. Paspauskite atlaisvinimo mygtuką (A), kad atidarytumėte dangtelį (C).
2. Pripilkite ploviklio miltelių arba įdėkite tabletę į skyrių (B).
3. Jeigu programa turi pirminio plovimo fazę, pripilkite truputį ploviklio ant vidinės prietaiso durelių dalies.
4. Uždarykite dangtį. Įsitikinkite, kad dangtelis užsifiksuotų savo vietoje.

9.2 Programos nustatymas ir paleidimas

Funkcija Auto Off

Šia funkcija sumažinamas energijos vartojimas automatiškai išjungiant prietaisą, kai jis neveikia.

Funkcija pradeda veikti:

- praėjus 5 minutėms nuo programos pabaigos;
- po 5 minučių, jeigu programa nebuvo paleista.

Programos paleidimas

1. Norėdami suaktyvinti prietaisą, spauskite įjungimo / išjungimo mygtuką. Įsitikinkite, kad prietaisas veikia programos pasirinkimo režimu.
2. Uždarykite prietaiso dureles.
3. Kelis kartus spauskite **Program**, kol užsidegs norimos pasirinkti programos indikatorius.
 - Jeigu norite pasirinkti MyFavourite programą, spauskite ir laikykite

Program, kol užsidegs MyFavourite nuostata.

Ekrane rodoma programos trukmė.

4. Nustatykite taikytinas parinktis.
5. Norėdami įjungti programą, paspauskite **Start**.
 - Užsidega plovimo fazės indikatorius.
 - Programos trukmė pradeda mažėti 1 minutės intervalais.

Programos paleidimas su atidėtu paleidimu

1. Nustatykite programą.
2. Kelis kartus spauskite **Delay**, kol ekrane bus rodomas norimas nustatyti atidėto paleidimo laikas (nuo 1 iki 24 valandų).
3. Norėdami įjungti atgalinę atskaitą, paspauskite **Start**.
 - Užsidegs atidėto paleidimo indikatorius, patvirtinantis atgalinės atskaitos paleidimą.
 - Laikas skaičiuojamas atgal 1 valandos intervalais. Tik paskutinę valandą laikas mažės 1 minutės intervalais.

Baigus atgalinę atskaitą, programa paleidžiama ir užsidega vykdomos fazės indikatorius. Atidėto paleidimo indikatorius užges.

Durelių atidarymas veikiant prietaisui

Jeigu atidarysite dureles vykdant programą, prietaisas išsijungs. Dėl to gali padidėti energijos sąnaudos ir programos trukmė. Uždarius dureles, prietaisas pradės veikti nuo nutraukimo momento.



Jeigu džiovinimo fazės metu durelės bus paliktos atidarytos ilgiau nei 30 sekundžių, veikianti programa bus baigta. Taip nenu tiks, jeigu durelės bus atidarytos naudojant AirDry.



DĖMESIO

Nebandykite uždaryti prietaiso durelių nepaėjęs 2 minutėms po to, kai AirDry automatiškai jas atidaro, nes prietaisas gali sugesti. Jeigu vėliau durelės uždaromos dar 3 minutėms, vykdoma programa baigiama.

Atidėto paleidimo atšaukimas veikiant atgalinei atskaitai

Kai atšaukiate atidėtą paleidimą, turite iš naujo nustatyti programą ir parinktis.

Vienu metu paspauskite ir palaikykite **Program** bei **Option**, kol prietaisas pradės veikti programos pasirinkimo režimu.

Programos atšaukimas

Vienu metu paspauskite ir palaikykite **Program** bei **Option**, kol prietaisas pradės veikti programos pasirinkimo režimu.

Prieš paleisdami naują programą, patikrinkite, ar ploviklio dalytuve yra ploviklio.

Programos pabaiga

Pasibaigus programai, ekrane rodoma 0:00. Užgęsta fazių indikatoriai.

Visi mygtukai yra neaktyvūs, išskyrus įjungimo / išjungimo mygtuką.

1. Paspauskite įjungimo / išjungimo mygtuką arba palaukite, kol Auto Off funkcija automatiškai išjungs prietaisą. Jeigu atidarysite dureles prieš suaktyvinant Auto Off, prietaisas automatiškai išsijungs.
2. Užsukite vandens čiaupą.

10. PATARIMAI

10.1 Bendroji informacija

Šie patarimai padės užtikrinti optimalius valymo ir džiovinimo rezultatus ir apsaugoti aplinką.

- Išmeskite didesnius maisto likučius nuo indų į šiukšlių dėžę.
- Nenuskalaukite indų rankomis. Jeigu reikia, naudokite pirminio plovimo programą (jeigu yra) arba pasirinkite programą su pirminio plovimo faze.
- Visada išnaudokite visą krepšių erdvę.
- Kai kraunate į prietaisą, įsitinkite, kad indus visiškai pasiektų vanduo iš purkštuvo purkštukų. Įsitinkite, kad daiktai neliestų ir neuždengtų vienas kito.
- Jūs galite naudoti atskirai indaplovės ploviklį, skalavimo priemonę ir druską arba kombinuotąsias tabletes (pvz., „trys viename“, „keturi viename“, „viskas viename“). Vadovaukitės ant pakuotės pateiktomis instrukcijomis.
- Pasirinkite programą, atsižvelgdami į indus ir jų nešvarumo laipsnį. Naudojant ECO programą, vandens ir energijos sąnaudos yra efektyviausios plaunant vidutiniškai nešvarius indus bei stalo įrankius.

10.2 Druskos, skalavimo priemonės ir ploviklio naudojimas

- Naudokite tik indaplovėms skirtą druską, skalavimo priemonę ir ploviklį. Kiti gaminiai gali pažeisti prietaisą.
- Rajonuose, kuriuose vanduo yra kietas arba labai kietas, rekomenduojame naudoti atskirai gryną ploviklį (miltelius, gelį, tabletes be papildomų medžiagų), skalavimo priemonę ir druską optimaliems valymo ir džiovinimo rezultatams.
- Bent kartą per mėnesį paleiskite prietaisą, naudodami prietaisų valiklį, kuris tinka šiai konkrečiai paskirčiai.
- Ploviklio tabletės visiškai neištirpsta naudojant trumpas programas. Norint, kad ant plaunamų indų neliktų ploviklio likučių, rekomenduojame

tabletes naudoti tik su ilgomis programomis.

- Nepilkite ploviklio daugiau nei reikia. Žr. nurodymus ant ploviklio pakuotės.

10.3 Ką daryti, jeigu norite nenaudoti kombinuotųjų tablečių

Prieš pradėdami naudoti atskirai ploviklį, druską ir skalavimo priemonę, atlikite šią procedūrą.

1. Nustatykite didžiausią vandens minkštiklio lygį.
2. Įsitinkite, kad druskos ir skalavimo priemonės talpyklos yra pilnos.
3. Paleiskite trumpiausią programą su skalavimo faze. Nedėkite ploviklio ir krepšių.
4. Programai pasibaigus, reguliuokite vandens minkštiklio lygį, atsižvelgdami į savo vietovės vandens kietumą.
5. Nustatykite tiekiamos skalavimo priemonės kiekį.
6. Aktyvuokite pranešimą apie tuščią skalavimo priemonės dalytuvą.

10.4 Krepšių įdėjimas

- Prietaise plaukite tik tuos daiktus, kuriuos galima plauti indaplovėje.
- Į prietaisą nedėkite daiktų, pagamintų iš medžio, rago, aliuminio, alavo ir vario.
- Nenaudokite prietaiso vandenį sugeriantiems daiktams (pvz., kempinėms, šluostėms) plauti.
- Išmeskite didesnius maisto likučius nuo indų į šiukšlių dėžę.
- Atmirkykite ant indų likusį pridegusį maistą.
- Tuščiavidurius daiktus (pvz., puodelius, stiklines ir keptuves) dėkite apverstus žemyn.
- Pasirūpinkite, kad stiklinės nesiliestų su kitomis stiklinėmis.
- Stalo įrankius ir mažus daiktus dėkite į stalo įrankių stalčių.
- Lengvus daiktus dėkite į viršutinį krepšį. Pasirūpinkite, kad šie daiktai neslankiotų.

- Prieš paleisdami programą, pasirūpinkite, kad purkštuvu alkūnės galėtų laisvai judėti.

10.5 Prieš paleidžiant programą

Išitikinkite, kad:

- filtrai būtų švarūs ir tinkamai įdėti;
- druskos talpyklos dangtelis gerai prisuktas;
- purkštuvai neužsikimšę;
- yra indaplovės druskos ir skalavimo priemonės (jeigu nenaudojamos kombinuotosios ploviklio tabletės);
- tinkama indų padėtis krepšiuose;

- esamam indų kiekiui ir nešvarumo laipsniui pasirinkta tinkama programa;
- naudojamas tinkamas kiekis ploviklio.

10.6 Krepšių išėmimas

1. Prieš išimdami iš prietaiso, palaukite, kol valgomieji reikmenys atvės. Karštus daiktus lengva sugadinti.
2. Pirmiausia iškraukite apatinį krepšį, po to – viršutinį



Programai pasibaigus ant prietaiso šonų ir durelių dar gali būti vandens.

11. VALYMAS IR PRIEŽIŪRA



ĮSPĖJIMAS!

Prieš atlikdami priežiūros darbus, išjunkite prietaisą ir ištraukite maitinimo laido kištuką iš elektros tinklo lizdo.



Nešvarūs filtrai ir užsikimšę purkštuvai pablogina plovimo rezultatus. Reguliariai tikrinkite ir, jei reikia, juos išvalykite.

11.1 Filtrų valymas

Filtro sistemą sudaro 3 dalys.

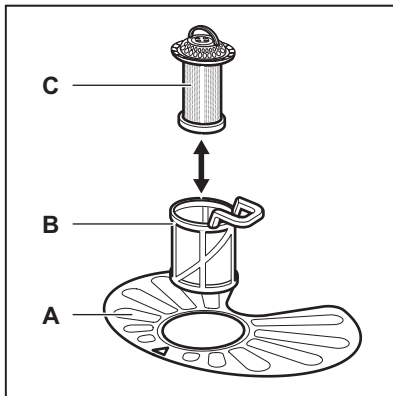

1. Pasukite filtrą (B) prieš laikrodžio rodyklę ir ištraukite jį.

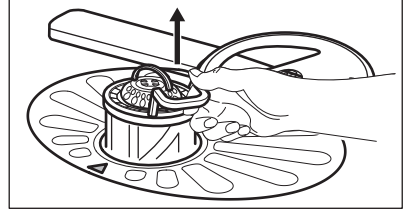
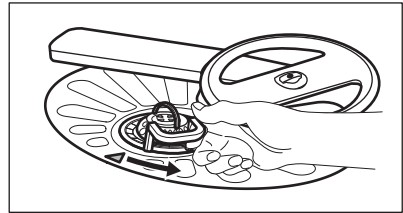

2. Išimkite filtrą (C) iš filtro (B).
3. Išimkite plokščią filtrą (A).

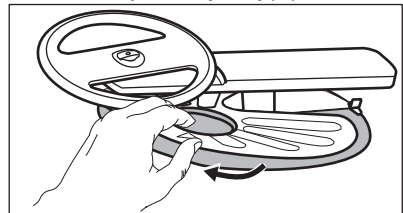

4. Išplaukite filtrus.

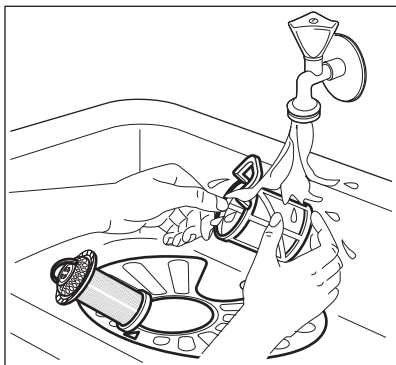

5. Įsitinkinkite, ar nėra maisto likučių ar nešvarumų ant ar aplink rinktuvės kraštą.
6. Vėl įdėkite plokščią filtrą (A). Įsitinkinkite, ar jis taisyklingai įdėtas po 2 kreiptuvais.

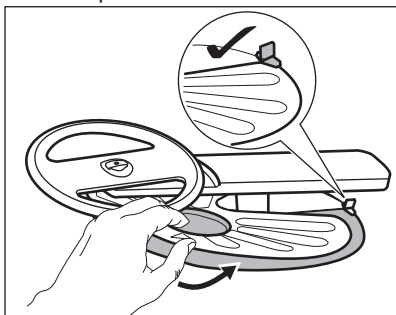

7. Vėl surinkite filtrus (B) ir (C).
8. Vėl įdėkite filtrą (B) į plokščią filtrą (A). Sukite pagal laikrodžio rodyklę, kol užsifiksuos.

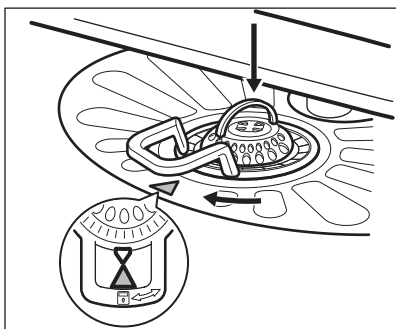

DĖMESIO

Dėl netinkamos filtrų padėties plovimo rezultatai gali būti blogi ir gali būti pažeistas prietaisas.

11.2 Viršutinės purkštuvo alkūnės valymas

Rekomenduojame reguliariai valyti viršutinę purkštuvo alkūnę, kad nešvarumai neužkimštų angų.

Užsikimšus angoms, plovimo rezultatai gali būti nepatenkinami.

1. Ištraukite viršutinį krepšį.
2. Norėdami atjungti purkštuvo alkūnę nuo krepšio, spauskite purkštuvo alkūnę aukštyn apatinės rodyklės kryptimi ir tuo pat metu sukite ją pagal laikrodžio rodyklę.

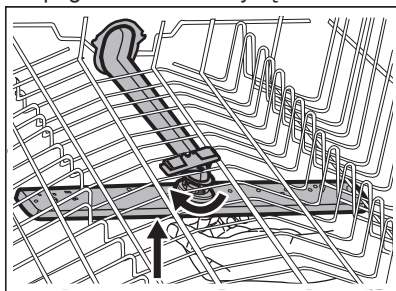

3. Išplaukite purkštuvo alkūnę po tekančiu vandeniu. Aštriu įrankiu, pavyzdžiui dantų krapštuku, pašalinkite iš angų nešvarumus.

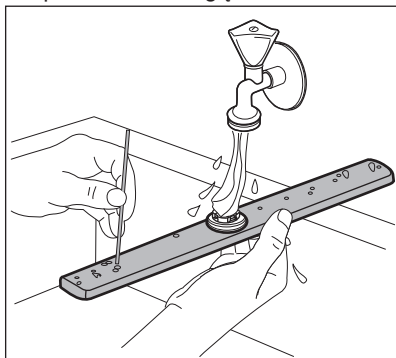

4. Norėdami vėl prijungti purkštuvo alkūnę prie krepšio, spauskite purkštuvo alkūnę aukštyn apatinės

rodyklės kryptimi ir tuo pat metu sukite ją prieš laikrodžio rodyklę tol, kol ji tinkamai užsifiksuos.

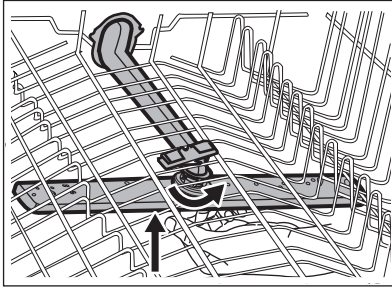

11.3 Valymas iš išorės

- Nuvalykite prietaisą drėgna, minkšta šluoste.
- Naudokite tik neutralius ploviklius.
- Nenaudokite šveičiamųjų produktų, šveitimo kempinių arba tirpiklių.

12. TRIKČIŲ ŠALINIMAS

Jeigu prietaisas nepasileidžia arba sustoja veikiant, pirmiausiai patikrinkite, gal patys galite išspręsti problemą, naudodamiesi lentelėje pateikta informacija, arba kreipkitės į įgaliotąjį techninės priežiūros centrą.



ĮSPĖJIMAS!

Netinkamai atlikus remontą, naudotojui gali kilti didelis pavojus. Bet kokius remonto darbus gali atlikti tik kvalifikuoti meistrai.





11.4 Vidaus valymas

- Minkšta drėgna šluoste atsargiai išvalykite prietaisą, įskaitant durelių guminių tarpiklių.
- Jeigu reguliariai naudojate trumpąsias programas, prietaiso viduje gali likti riebalų ir kalkių nuosėdų. Kad taip nenuitiktų, rekomenduojame bent du kartus per mėnesį naudoti ilgąsias programas.
- Norint, kad prietaisas nuolat veiktų geriausiai, (bent kartą per mėnesį) rekomenduojama naudoti specialiai indaplovėms skirtas valymo priemones. Tiksliai vadovaukitės ant valymo priemonių pakuočių pateiktomis naudojimo instrukcijomis.

Esant tam tikroms problemoms, ekrane rodomas įspėjimo kodas.

Daugelį iškilusių problemų galima išspręsti patiems, nesikreipiant į įgaliotąjį techninės priežiūros centrą.

Problema ir įspėjimo kodas	Galimos priežastys ir sprendimo būdai
Nepavyksta įjungti prietaiso.	<ul style="list-style-type: none"> • Patikrinkite, ar maitinimo laido kištukas įkištas į elektros tinklo lizdą. • Įsitikinkite, kad nepažeistas saugiklis saugiklių dėžėje.

Problema ir įspėjimo kodas	Galimos priežastys ir sprendimo būdai
Programa nepasileidžia.	<ul style="list-style-type: none"> • Patikrinkite, ar uždarytos prietaiso durelės. • Paspauskite Start. • Jeigu nustatytas atidėtas paleidimas, atšaukite šią nuostatą arba palaukite, kol bus baigta atgalinė laiko atskaita. • Prietaisas pradėjo dervos vandens minkštiklyje įkrovimo procedūrą. Proceso trukmė yra maždaug 5 minutės.
Į prietaisą nepatenka vanduo. Ekrane rodoma  arba  .	<ul style="list-style-type: none"> • Patikrinkite, ar atsuktas vandens čiaupas. • Patikrinkite, ar ne per mažas vandentiekio sistemos slėgis. Norėdami gauti šią informaciją, kreipkitės į vietos vandentiekio įmonę. • Patikrinkite, ar vandens čiaupas neužsikimšęs. • Įsitikinkite, kad neužsikimšęs įleidimo žarnos filtras. • Patikrinkite, ar įleidimo žarna nesumazgyta ir neužlenkta.
Iš prietaiso neišleidžiamas vanduo. Ekrane rodoma  .	<ul style="list-style-type: none"> • Patikrinkite, ar neužsikimšęs čiaupo kamštis. • Patikrinkite, ar neužsikimšęs išleidimo žarnos filtras. • Patikrinkite, ar neužsikimšusi vidaus filtro sistema. • Patikrinkite, ar nesusimazgyti ir nesulenkti vandens išleidimo žarna.
Veikia apsaugos nuo vandens nutekėjimo įtaisas. Ekrane rodoma  .	<ul style="list-style-type: none"> • Užsukite vandens čiaupą ir kreipkitės į įgaliotąjį techninės priežiūros centrą.
Veikdamas prietaisas kelis kartus sustoja ir vėl pasileidžia.	<ul style="list-style-type: none"> • Tai normalu. Taip užtikrinami optimalūs plovimo rezultatai ir taupoma energija.
Programa trunka per ilgai.	<ul style="list-style-type: none"> • Pasirinkite parinktį TimeManager, kad sutrumpintumėte programos trukmę. • Jeigu nustatyta atidėto paleidimo funkcija, atšaukite atidėjimo nuostatą arba palaukite, kol bus baigtas atgalinis laiko skaičiavimas.
Ekrane rodomo laiko vertė padidėja ir rodoma beveik programos laiko pabaiga.	<ul style="list-style-type: none"> • Tai nėra defektas. Prietaisas veikia tinkamai.
Kiekvieną kartą reikia iš naujo nustatyti programos parinktis.	<ul style="list-style-type: none"> • Norėdami išsaugoti savo mėgstamą konfigūraciją, naudokite parinktį MyFavourite.
Pro prietaiso dureles šiek tiek sunkiasi vanduo.	<ul style="list-style-type: none"> • Prietaisas netinkamai išlygintas. Atlaisvinkite arba užveržkite reguliuojamas kojeles (jeigu taikytina). • Nesucentruotos prietaiso durelės. Sureguliuokite galines kojeles (jeigu taikytina).

Problema ir įspėjimo kodas	Galimos priežastys ir sprendimo būdai
Sunku uždaryti prietaiso dureles.	<ul style="list-style-type: none"> Prietaisas netinkamai išlygintas. Atlaisvinkite arba užveržkite reguliuojamas kojeles (jeigu taikytina). Valgomųjų reikmenų dalys kyšo iš krepšių.
Iš prietaiso vidaus sklinda barškėjimas ir (arba) bilde-sys.	<ul style="list-style-type: none"> Valgomieji reikmenys netinkamai sudėti į krepšius. Žr. informacinį lapelį, kaip tinkamai sudėti plaunamus daiktus į krepšį. Patikrinkite, ar laisvai sukasi purkštuvo alkūnės.
Prietaisas įjungia grandinės pertraukiklį.	<ul style="list-style-type: none"> Nepakanka elektros stiprumo visiems naudojamiems prietaisams maitinti. Patikrinkite elektros stiprumą tinklo lizde ir skaitiklio galią arba išjunkite vieną iš naudojamų prietaisų. Įvyko vidinis prietaiso elektros gedimas. Kreipkitės į įgaliotąjį techninės priežiūros centrą.



Kitų galimų priežasčių ieškokite skyriuje „**Prieš naudojantis pirmąkart**“, „**Kasdienis naudojimas**“ arba „**Patarimai**“.

kreipkitės į įgaliotąjį techninės priežiūros centrą.

Dėl lentelėje neaprašytų įspėjimų kodų kreipkitės į įgaliotąjį techninės priežiūros centrą.

Patikrinę prietaisą, jį išjunkite ir vėl įjunkite. Jeigu problema kartojasi,

12.1 Nepatenkinami plovimo ir džiovavimo rezultatai

Problema	Galimos priežastys ir sprendimo būdai
Prasti plovimo rezultatai.	<ul style="list-style-type: none"> Žr. skyrius „Kasdienis naudojimas“, „Patarimai“ ir informacinį lapelį, kaip tinkamai sudėti plaunamus daiktus į krepšį. Naudokite intensyvesnio plovimo programas. Išvalykite purkštuvo purkštukus ir filtrą. Žr. skyrių „Valymas ir priežiūra“.
Prasti džiovavimo rezultatai.	<ul style="list-style-type: none"> Indai buvo per ilgai palikti uždaryto prietaiso viduje. Nėra skalavimo priemonės arba nepakankama skalavimo priemonės dozė. Nustatykite skalavimo priemonės dalytuvą į aukštesnę padėtį. Plastikinius indus gali tekti nusausti rankšluosčiu. Norėdami gauti geriausius džiovavimo rezultatus, suaktyvinkite parinktį XtraDry ir nustatykite AirDry. Rekomenduojame visada naudoti skalavimo priemonę, netgi su kombinuotosiomis tabletėmis.
Balsvi dryžiai arba melsvi sluoksniai ant stiklinių ir indų.	<ul style="list-style-type: none"> Tiekiami per daug skalavimo priemonės. Nustatykite skalavimo priemonės lygį į mažesnę padėtį. Naudojama per daug ploviklio.

Problema	Galimos priežastys ir sprendimo būdai
Dėmės ir išdžiūvę vandens lašai ant stiklinių ir indų.	<ul style="list-style-type: none"> Tiekiami per mažai skalavimo priemonės. Nustatykite skalavimo priemonės lygį į didesnę padėtį. Taip gali atsitikti dėl skalavimo priemonės kokybės.
Drėgni indai.	<ul style="list-style-type: none"> Norėdami gauti geriausius džiovavimo rezultatus, suaktyvinkite parinktą XtraDry ir nustatykite AirDry. Programa neturi džiovavimo fazės arba turi džiovinimo fazę maža temperatūra. Tuščias skalavimo priemonės dalytuvas. Taip gali atsitikti dėl skalavimo priemonės kokybės. Taip gali atsitikti dėl kombinuotųjų tablečių kokybės. Pamėginkite kito gamintojo ploviklį arba suaktyvinkite skalavimo priemonės dalytuvą ir naudokite skalavimo priemonę kartu su kombinuotosiomis tabletėmis.
Prietaiso vidus yra drėgnas.	<ul style="list-style-type: none"> Tai nėra prietaiso defektas. Kondensatas ant sienelių susidaro dėl ore esančios drėgmės.
Neįprastas putojimas plovimo metu.	<ul style="list-style-type: none"> Naudokite tik indaplovėms skirtą ploviklį. Nesandarus skalavimo priemonės dalytuvas. Kreipkitės į įgaliotąjį techninės priežiūros centrą.
Rūdžių dėmės ant stalo įrankių.	<ul style="list-style-type: none"> Plovimui naudojamame vandenyje yra per daug druskos. Žr. skyrių „Vandens minkštiklis“. Kartu sudėti sidabriniai ir nerūdijančiojo plieno stalo įrankiai. Stenkitės nedėti sidabrinį ir nerūdijančiojo plieno reikmenų arti vieni kitų.
Programai pasibaigus, dalytuve lieka ploviklio.	<ul style="list-style-type: none"> Ploviklio tabletė užstrigo dalytuve ir todėl nebuvo išplauta ir visiškai ištirpdyta vandenyje. Vanduo neišplauna ploviklio iš dalytuvo. Įsitikinkite, kad purkštuvo alkūnė nėra blokuojama arba užsikimšusi. Įsitikinkite, kad krepšiuose sudėti indai netrukdo atsidaryti ploviklio dalytuvo dangteliui.
Prastas kvapas prietaiso viduje.	<ul style="list-style-type: none"> Žr. skyrių „Valymas iš vidaus“.
Ant indų, durelių vidinės pusės ir prietaiso viduje lieka kalkių nuosėdų.	<ul style="list-style-type: none"> Per mažas druskos kiekis, patikrinkite papildymo indikatorius. Atsilaisvinęs druskos talpyklos dangtelis. Jūsų vanduo iš čiaupo yra kietas. Žr. skyrių „Vandens minkštiklis“. Netgi naudodami kombinuotąsias tabletes, naudokite druską ir nustatykite vandens minkštiklio regeneraciją. Žr. skyrių „Vandens minkštiklis“. Jeigu kalkių nuosėdos nepašalinamos, valykite prietaisą prietaisų valikliais, kurie tinka šiai paskirčiai. Išmėginkite kitą ploviklį. Kreipkitės į ploviklio gamintoją.

Problema	Galimos priežastys ir sprendimo būdai
Indai dulsvi, išblukę arba nu-dauži.	<ul style="list-style-type: none"> • Prietaise plaukite tik tuos indus, kuriuos galima plauti indaplovėje. • Atsargiai sudėkite plaunamus daiktus krepšį ir at-sargiai juos išimkite. Žr. informacinį lapelį, kaip tin-kamai sudėti plaunamus daiktus į krepšį. • Dužius daiktus dėkite į viršutinį krepšį.



Kitų galimų priežasčių ieškokite skyriuje „**Prieš naudojantis pirmąkart**“, „**Kasdienis naudojimas**“ arba „**Patarimai**“.

13. TECHNINĖ INFORMACIJA

Matmenys	Plotis / aukštis / gylis (mm)	596 / 850 / 610
Elektros prijungimas ¹⁾	Įtampa (V)	200 - 240
	Dažnis (Hz)	50 / 60
Tiekiamo vandens slėgis	barais (mažiausias ir didžiausias)	0.5 - 8
	MPa (mažiausias ir didžiausias)	0.05 - 0.8
Vandens šaltinis	Šaltas arba karštas vanduo ²⁾	maks. 60 °C
Talpa	Vietos nuostatos	15
Energijos sąnaudos	Įjungimo režimas (W)	5.0
Energijos sąnaudos	Išjungimo režimas (W)	0.10

¹⁾ Kitas vertes žr. techninių duomenų plokštelėje.

²⁾ Jeigu karštas vanduo tiekiamas iš alternatyvaus energijos šaltinio (pvz., saulės energijos ir vėjo jėginių), norėdami sumažinti energijos sąnaudas, naudokite karštą vandenį.

14. APLINKOS APSAUGA

Atiduokite perdirbti medžiagas, pažymėtas šiuo ženklu Išmeskite pakuotę į atitinkamą atliekų surinkimo konteinerį, kad ji būtų perdirbta. Padėkite saugoti aplinką bei žmonių sveikatą ir surinkti bei perdirbti elektros ir elektronikos prietaisų atliekas.

Neišmeskite šiuo ženklu pažymėtų prietaisų kartu su kitomis buitinėmis atliekomis. Atiduokite šį gaminį į vietos atliekų surinkimo punktą arba susisiekite su vietos savivaldybe dėl papildomos informacijos.

www.electrolux.com/shop



117881210-A-142017

