

► DIE5960HG, DBB5660HM
 DBB5960HM , DBK5960DHM
 DIB5160HM , DKB5660HM
 DKB5960HM , DBB6960HM
 DTB5660HM , DTB5960HM
 DBE5960HG , DBE5960HM
 DBB5760HM, GD5160I
 GD5960B , GD5660B

EN	USER MANUAL	2	UK	ІНСТРУКЦІЯ З ЕКСПЛУАТАЦІЇ	93
DE	GEBRAUCHSANLEITUNG	8	HU	HASZNÁLATI ÚTMUTATÓ	99
FR	MANUEL D'UTILISATION	14	CS	NÁVOD K POUŽITÍ	105
NL	GEbruIKSAANWIJZING	20	SK	NÁVOD NA POUŽÍVANIE	111
ES	MANUAL DE USO	26	RO	MANUAL DE FOLOSIRE	117
PT	LIVRO DE INSTRUÇÕES PARA UTILIZAÇÃO.	32	PL	INSTRUKCJA UŻYTKOWANIA	123
IT	LIBRETTO DI USO	39	HR	KNJIŽICA S UPUTAMA	129
SV	ANVÄNDNINGSHANDBOK	45	SL	NAVODILO ZA UPORABO	135
NO	BRUKSVEILEDNING	51	EL	ΟΔΗΓΙΕΣ ΧΡΗΣΗΣ	141
FI	KÄYTTÖOHJEET	57	TR	KULLANIM KİTAPÇIĞI	147
DA	BRUGSVEJLEDNING	63	BG	РЪКОВОДСТВО НА ПОТРЕБИТЕЛЯ	153
RU	РУКОВОДСТВО ПО ЭКСПЛУАТАЦИИ	69	KK	ПАЙДАЛАНУШЫ НУСҚАУЛЫҒЫ	160
ET	KASUTUSJUHEND	75	MK	УПАТСТВО ЗА КОРИСНИК	167
LV	LIETOŠANAS PAMĀCĪBA	81	SQ	UDHËZUES PËR PËRDORIMIN	173
LT	NAUDOTOJO VADOVAS	87	SR	КОРИСНИЧКО УПУТСТВО	179
		191	AR	كُتَيْبُ الِاسْتِعْمَالِ	

USER MANUAL

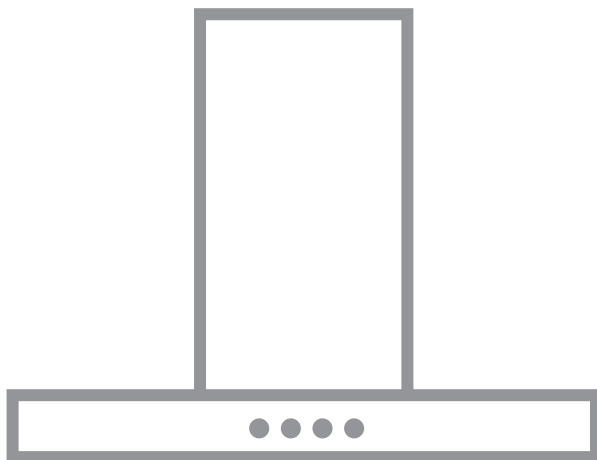

AEG

FOR PERFECT RESULTS

Thank you for choosing this AEG product. We have created it to give you impeccable performance for many years, with innovative technologies that help make life simpler – features you might not find on ordinary appliances. Please spend a few minutes reading to get the very best from it.

Visit our website to:



Get usage advice, brochures, trouble shooter, service information:
www.aeg.com





Register your product for better service:
www.aeg.com/productregistration



Buy Accessories, Consumables and Original spare parts for your appliance:
www.aeg.com/shop

ENVIRONMENT CONCERNS

Recycle the materials with the symbol . Put the packaging in applicable containers to recycle it. Help protect the environment and human health and to recycle waste of electrical and electronic appliances. Do not dispose appliances marked with the symbol  with the household waste. Return the product to your local recycling facility or contact your municipal office department for household waste or the shop where you purchased this product.

CUSTOMER CARE AND SERVICE

We recommend the use of original spare parts.

When contacting Service, ensure that you have the following data available.

The information can be found on the rating plate. Model, PNC, Serial Number.

 Warning / Caution-Safety information.

Subject to change without notice.

SAFETY INFORMATION

Before any cleaning or maintenance operation, disconnect hood from the mains by removing the plug or disconnecting the mains electrical supply. Always wear work gloves for all installation and maintenance operations. This appliance can be used by children aged from 8 years and above and persons with reduced physical, sensory or mental capabilities or lack of experience and knowledge if they have been given supervision or instruction concerning use of the appliance in a safe way and understand the hazards involved. Children shall not be allowed to tamper with the controls or play with the appliance. Cleaning and user maintenance shall not be made by children without supervision. The premises where the appliance is installed must be sufficiently ventilated, when the kitchen hood is used together with other gas

combustion devices or other fuels. The hood must be regularly cleaned on both the inside and outside (AT LEAST ONCE A MONTH). This must be completed in accordance with the maintenance instructions provided in this manual. Failure to follow the instructions provided in this user guide regarding the cleaning of the hood and filters will lead to the risk of fires. The flaming of foods beneath the hood itself is severely prohibited.

1.SAFETY INSTRUCTIONS

The use of exposed flames is detrimental to the filters and may cause a fire risk, and must therefore be avoided in all circumstances.

Any frying must be done with care in order to make sure that the oil does not overheat and ignite.

 **CAUTION:** Accessible parts of the hood may become hot when used with cooking appliances.

For lamp replacement use only lamp type indicated in the Maintenance/Replacing lamps section of this manual.

 **WARNING!** Do not connect the appliance to the mains until the installation is fully complete.

With regards to the technical and safety measures to be adopted for fume discharging it is important to closely follow the regulations provided by the local authorities.

The ducting system for this appliance must not be connected to any existing ventilation system which is being used for any other purpose such as discharging exhaust fumes from appliances burning gas or other fuels. Do not use or leave the hood without the lamp correctly mounted due to the possible risk of electric shocks.

Never use the hood without effectively mounted grids.

The hood must NEVER be used as a support surface unless specifically indicated.

Use only the fixing screws supplied with the product for installation or, if not supplied, purchase the correct screws type.

Use the correct length for the screws which are identified in the Installation Guide.

In case of doubt, consult an authorised service assistance centre or similar qualified person.

 **WARNING!** Failure to install the screws or fixing device in accordance with these instructions may result in electrical hazards.

2.USE

The hood serves to aspirate the fumes and vapors resulting from cooking.

The attached installation manual indicates the version to be used depending on the model you have, the suction version with

external evacuation  or filtering with internal recirculation .

3.INSTALLATION

The mains power supply must correspond to the rating indicated on the plate situated inside the hood. If provided with a plug connect the hood to a socket in compliance with current regulations and positioned in an accessible area, after installation. If it not fitted with a plug (direct mains connection) or if the plug is not located in an accessible area, after installation, apply a double pole switch in accordance with standards which assures the complete disconnection of the mains under conditions relating to over-current category III in accordance with installation instructions.

 **Warning!** Before re-connecting the hood circuit to the mains supply and checking the efficient function, always check that the mains cable is correctly assembled.

The minimum distance between the supporting surface for the cooking equipment on the hob and the lowest part of the range hood must be not less than 50cm from electric cookers and 65cm from gas or mixed cookers. If the instructions for installation for the gas hob specify a greater distance, this must be adhered to.

4. MAINTENANCE

⚠ ATTENTION! Before performing any maintenance operation, isolate the hood from the electrical supply by switching off at the connector and removing the connector fuse.

Or if the appliance has been connected through a plug and socket, then the plug must be removed from the socket.

The cooker hood should be cleaned regularly (at least with the same frequency with which you carry out maintenance of the fat filters) internally and externally. Clean using the cloth dampened with neutral liquid detergent. Do not use abrasive products.

DO NOT USE ALCOHOL!

⚠ Warning! Failure to carry out the basic cleaning recommendations of the cooker hood and replacement of the filters may cause fire risks. Therefore, we recommend observing these instructions.

The manufacturer declines all responsibility for any damage to the motor or any fire damage linked to inappropriate maintenance or failure to observe the above safety recommendations.

4.1 Grease filter - The grease filter must be cleaned once a month using non aggressive detergents, either by hand or in the dishwasher, which must be set to a low temperature and a short cycle. When washed in a dishwasher, the grease filter may discolour slightly, but this does not affect its filtering capacity.

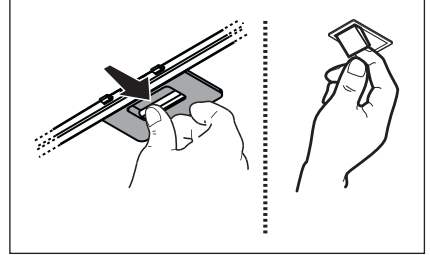

4.2 Charcoal filter

Type 20 LONG LIFE - Washable activated charcoal filter

The charcoal filter can be washed once every two months using hot water and a suitable detergent, or in a dishwasher at 65°C (if the dishwasher is used, select the full cycle function and leave dishes out).

Eliminate excess water without damaging the filter, then remove the mattress located inside the plastic frame and put it in the oven for 10 minutes at 100° C to dry completely. Replace the mattress every 3 years and when the cloth is damaged.

4.3 Type 15 - NON-washable activated charcoal filter

The saturation of the **charcoal filter** occurs after more or less prolonged use, depending on the type of cooking and the regularity of cleaning of the grease filter. In any case it is necessary to replace the cartridge at least every four months.

The charcoal filter may NOT be washed or regenerated.

4.4 Regenerable carbon filter

The carbon filter must be regenerated every two months (or when the filter saturation indicator - if present - indicates the need for it) and in accordance with the procedure as shown here below:

1. Disconnect the electrical appliance from the mains.
2. Clean the filter's surface with a damp cloth to remove grease deposits.
3. Put the filter in an oven at 200 degrees for 45 minutes.
4. Turn off the oven and wait for an hour before taking out the filter.

Attention! Make sure the filter has cooled down before touching it.

Type SUPCHARC-E

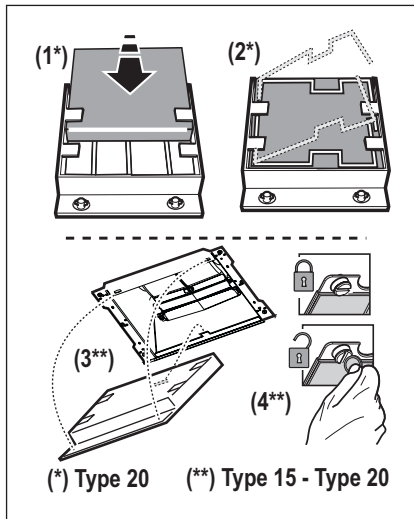
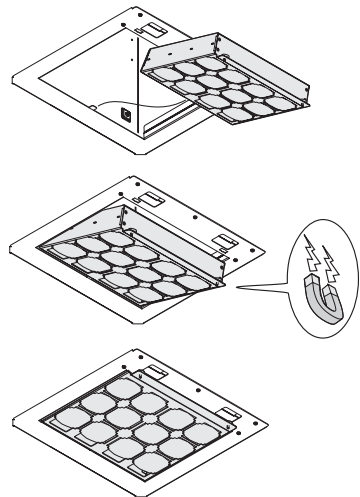

5. CONTROLS

The hood is fitted with a control panel with aspiration speed selection control and a light switch to control cooking area lights. Use the high suction speed in cases of concentrated kitchen vapours. It is recommended that the cooker hood suction



- 1 Speed ON/OFF button**
Control panel on/off key
- 2 Suction speed (power) key 1:**
- 3 Suction speed (power) key 2:**
- 4 Suction speed (power) key 3:**
- 5 Suction speed (power) key 4:**
Note: suction speed (power) key 4 has a limited duration of 5 minutes, after which the previous suction speed is reactivated.
- 6 "Breeze" function key**
(Room ventilation)
The hood switches on at low suction speed (power) for 60 minutes, after which it switches off.
- 7 Filter saturation control and activation/deactivation key**
- 8 Hob2^hood function indicator**
- 9 Lights ON/OFF key**

is switched on for 5 minutes prior to cooking and to leave in operation during cooking and for another 15 minutes approximately after terminating cooking.

The control switches are located on the unit's front panel:

Control panel on/off function

With the hood in standby, press key **1**, all led lights will switch off: the control panel is off.

Press key **1** again, all led lights will turn on: the control panel is active.

Carbon filter saturation control activation/deactivation function

With the hood in standby, press key **5** for longer than 3 seconds

Key **7** will flash to indicate that the carbon saturation filter has been activated.

Key **7** will remain lit to indicate that the carbon saturation filter has been deactivated.

Filter saturation control and reset function

At regular intervals and depending on the hood temperature, key **7** lights up to indicate that the filters need to be maintained in accordance with the instructions in the relative paragraphs.

Key **7** on with a fixed light: maintenance is required on the grease filters

Key **7** on and flashing: maintenance is required on the carbon filter.

Filter saturation indicator reset

With the hood in standby, press key **7** for longer than 3 seconds.

Repeat the operation if necessary.

5.1 Hob²Hood

The hood is equipped with a function for wireless connection with the cooktop for automatic adjustment of the most suitable speed. Refer to the instruction manual of the cooktop to verify the presence and compatibility of this function.

In the case of first connection to the mains or abrupt disconnection from power supply (blackout), wait 1 minute to allow the hood to restore the connection with the cooktop.

When the hood is working in Hob²Hood mode, key **8** is lit.

6. LIGHTING

The hood is equipped with a lighting system based on LED technology.

The LEDs guarantee an optimum lighting, a duration up to 10 times as long as the traditional lamps and allow to save 90% electrical energy.

 **Caution!** Do not look directly into the LED light.

To replace lights, contact authorised spare part center.

FÜR PERFEKTE ERGEBNISSE

Danke, dass Sie sich für dieses AEG Produkt entschieden haben. Wir haben es geschaffen, damit Sie viele Jahre von seiner ausgezeichneten Leistung und den innovativen Technologien, die Ihnen das Leben erleichtern, profitieren können. Es ist mit Funktionen ausgestattet, die in gewöhnlichen Geräten nicht vorhanden sind. Nehmen Sie sich ein paar Minuten Zeit zum Lesen, um seine Vorzüge kennen zu lernen.

Besuchen Sie uns auf unserer Website, um:



Anwendungshinweise, Prospekte, Fehlerbehebungs- und Service-Informationen zu erhalten:

www.aeg.com



Ihr erworbenes Produkt zu registrieren, um den besten Service dafür zu gewährleisten:

www.aeg.com/productregistration



Zubehör, Verbrauchsmaterial und Original-Ersatzteile für Ihr Gerät zu erwerben:

www.aeg.com/shop

UMWELTTIPPS

Recyclen Sie Materialien mit dem Symbol . Entsorgen Sie die Verpackung in den entsprechenden Recyclingbehältern.

Recyclen Sie zum Umwelt- und Gesundheitsschutz elektrische und elektronische Geräte.

Entsorgen Sie Geräte mit diesem Symbol  nicht mit dem Hausmüll. Bringen Sie das Gerät zu Ihrer örtlichen Sammelstelle oder wenden Sie sich an Ihr Gemeindeamt.

REPARATUR- UND KUNDENDIENST

Bitte verwenden Sie ausschließlich Original-Ersatzteile für Ihre Produkte.

Halten Sie folgende Angaben bereit, wenn Sie sich an den Kundendienst wenden (diese Informationen finden Sie auf dem Typenschild): Modell, Produktnummer (PNC), Seriennummer.

 Warnungs-/ Sicherheitshinweise.
Änderungen vorbehalten.

SICHERHEITSHINWEISE

Vor jeglicher Reinigung bzw. Wartung, muss das Gerät vom Stromnetz getrennt werden, indem man den Stecker auszieht bzw. den Hauptschalter ausschaltet.

Alle Installations- und Wartungsarbeiten sind mit Arbeitshandschuhen durchzuführen.

Das Gerät kann von Kindern ab 8 Jahren, sowie von Menschen mit verringerten physischen, sinnlichen oder psychischen Fähigkeiten (oder ohne Erfahrung und Kenntnisse) benutzt werden, sofern sie entsprechend überwacht werden bzw. in die Benutzung des Geräts sicher eingewiesen worden und sich den damit verbundenen Gefahren bewusst sind.

Darauf achten, dass Kinder mit dem Gerät nicht spielen. Die Reinigungs- und -Wartungsarbeiten müssen von unüberwachten Kindern nicht durchgeführt werden.

Der Raum muss ausreichend belüftet sein, wenn die Dunstabzugshaube zusammen mit anderen Gas- bzw. Brennstoffgeräten verwendet wird. Die Dunstabzugshaube ist regelmäßig innen und außen zu reinigen: bei der Reinigung ist auf die Wartungshinweise des vorliegenden Handbuchs zu achten.

Das Nichtbeachten der Reinigungshinweise und des Ersatzes bzw. Reinigung der Filter kann zur Brandgefahr führen.

Es ist streng verboten, Speisen auf der Flamme unter der Dunstabzugshaube zu kochen.

1. SICHERHEITSHINWEISE

Die Verwendung von offener Flamme schadet den Filtern und kann zu Brandgefahr führen, daher ist die in jedem Fall zu vermeiden.

Das Frittieren muss mit Vorsicht durchgeführt werden, um zu vermeiden, dass das überhitzte Öl Feuer fängt.

 **ACHTUNG:** Ist das Kochfeld in Betrieb, können zugängliche Teile der Dunstabzugshaube heiß werden.

Für den Lampenersatz verwenden Sie nur den Lampentyp, der in dem Absatz Lampenwartung / Ersatz des vorliegenden Handbuchs angegeben wird.

 **Achtung!** Das Gerät nicht an das Stromnetz anschließen, bis die Installation vollständig abgeschlossen ist.

Für das Ableiten der Küchengerüche, ist streng an die Vorschriften der örtlichen Behörde halten.

Bei gleichzeitigem Betrieb der Dunstabzugshaube im Abluftbetrieb und gas- oder brennstoffbetriebenen Geräten darf im Aufstellraum gas- oder brennstoffbetriebenen Geräten der Unterdruck nicht größer als 4 Pa (4 x 10⁻⁵ bar) sein.

Die Abzugsluft darf nicht in eine Ableitung der Rauch- bzw. Brennstoffgase geleitet werden.

Die Dunstabzugshaube ohne richtig installierte Lampen nicht verwenden bzw. lassen, um Stromschlaggefahr zu vermeiden.

Die Dunstabzugshaube niemals ohne richtig installiertes Gitter verwenden!

Die Dunstabzugshaube darf NIEMALS als Auflagefläche verwendet werden, sofern es nicht ausdrücklich angegeben ist.

Verwenden Sie nur die mit dem Produkt für

die Installation mitgelieferten Schrauben, oder, falls nicht im Lieferumfang enthalten, kaufen Sie den richtigen Schraubentyp. Die Länge für die Schrauben verwenden, die im Installationshandbuch angegeben wird. Im Zweifelsfall, fragen Sie Ihren autorisierten Kundendienst oder ein ähnliches Fachpersonal.

 **ACHTUNG!** Schrauben und Befestigungselemente, die nicht in Übereinstimmung mit diesen Hinweisen sind, können zur elektrischen Gefährdung führen.

2. BEDIENUNG

Der Dunstabzug dient zum Absaugen der beim Kochen entstehenden Dämpfe. In dem mitgelieferten Montagehandbuch ist angegeben, ob Sie Ihre Haube als Abluft-

 oder Umluftversion  betreiben.

3. BEFESTIGUNG

Die Netzspannung muss der Spannung entsprechen, die auf dem Betriebsdatenschild im Innern der Haube angegeben ist. Sofern die Haube einen Netzstecker hat, ist dieser an zugänglicher Stelle an eine den geltenden Vorschriften entsprechende Steckdose auch nach der Montage anzuschließen. Bei einer Haube ohne Stecker (direkter Netzanschluss) oder falls der Stecker nicht zugänglich ist, ist ein normgerechter zweipoliger Schalter auch nach der Montage anzubringen, der unter Umständen der Überspannung Kategorie III entsprechend den Installationsregeln ein vollständiges Trennen vom Netz garantiert.

 **Hinweis!** Vor der Inbetriebnahme muss sichergestellt sein, dass die Netzversorgung (Steckdose) ordnungsgemäß montiert wurde.

Der Abstand zwischen der Abstellfläche auf dem Kochfeld und der Unterseite der Dunstabzugshaube darf 50cm im Fall von elektrischen Kochfeldern und 65cm im Fall von Gas- oder kombinierten Herden nicht unterschreiten. Wenn die Installationsanweisungen des Gaskochgeräts einen größeren Abstand vorgeben, ist dieser zu berücksichtigen.

4. WARTUNG

⚠ Hinweis! Vor jeder Reinigung und Pflege ist die Dunstabzugshaube durch Ziehen des Netzsteckers oder Ausschalten der Sicherung stromlos zu machen.

Die Dunstabzugshaube muss sowohl innen als auch außen häufig gereinigt werden (etwa in denselben Intervallen, wie die Wartung der Fettfilter). Zur Reinigung ein mit flüssigem Neutralreiniger getränktes Tuch verwenden. Keine Produkte verwenden, die Scheuermittel enthalten. **KEINEN ALKOHOL VERWENDEN!**

⚠ Hinweis! Nichtbeachtung dieser Anweisungen zur Reinigung des Gerätes und zum Wechsel bzw. zur Reinigung der Filter kann zum Brand führen. Diese Anweisungen sind unbedingt zu beachten!

Der Hersteller übernimmt keine Haftung für irgendwelche Schäden am Motor oder Brandschäden, die auf eine unsachgemäße Wartung oder Nichteinhaltung der oben angeführten Sicherheitsvorschriften zurückzuführen sind.

4.1 Fettfilter

Der **Metallfettfilter** muss einmal monatlich gewaschen werden. Das kann mit einem milden Waschmittel von Hand, oder in der Spülmaschine bei niedriger Temperatur und Kurzspülgang erfolgen. Der Metallfettfilter kann bei der Reinigung in der Spülmaschine abfärben, was seine Filtermerkmale jedoch in keiner Weise beeinträchtigt.

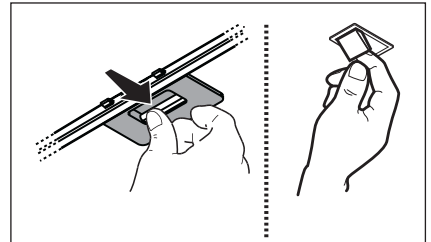

4.2 Aktivkohlefilter - Type 20 LONG LIFE

- Der waschbare Aktivkohlefilter

Der Aktivkohlefilter wird alle zwei Monate in warmem Wasser und geeigneten Waschmitteln oder in der Spülmaschine bei 65°C gewaschen (in diesem Fall den vollständigen Spülzyklus – ohne zusätzliches Geschirr im Inneren der Geschirrspülmaschine - einschalten).

Das überschüssige Wasser entfernen, ohne dabei den Filter zu beschädigen; danach das Vlies aus dem Plastikrahmen entfernen und dieses bei 100° für 10 Minuten in den Ofen legen, um es vollständig zu trocknen. Das Vlies muss alle 3 Jahre ausgewechselt werden und weiterhin jedes Mal dann, wenn es beschädigt ist.

4.3 Type 15 - Der NICHT waschbare Aktivkohlefilter

Je nach der Benetzungsdauer des Herdes und der Häufigkeit der Reinigung des Fettfilters tritt nach einer mehr oder weniger langen Benutzungsdauer die Sättigung des **Aktivkohlefilters** auf. Auf jeden Fall muß der Filtereinsatz mindestens alle 4 Monate ausgewechselt werden.

Er kann NICHT gereinigt oder erneut aktiviert werden.

4.4 Regenerierbarer Aktivkohlefilter

Der Kohlefilter muss alle zwei Monate (bzw. wenn das System zur Anzeige der Filtersättigung - soweit am entsprechenden Modell vorhanden - dies anzeigt) regeneriert werden, dabei ist der im Folgenden angeführte Vorgang zu befolgen:

1. Das Haushaltsgerät vom Stromnetz trennen.
2. Die Filteroberfläche mit einem feuchten Tuch reinigen, um die Fettablagerungen an der Oberfläche zu beseitigen.
3. Den Filter bei 200 Grad 45 Minuten lang in den Ofen legen.
4. Den Ofen ausschalten und eine Stunde abwarten, dann den Filter entnehmen.

Achtung! Vor Berühren des Filters sicherstellen, dass er abgekühlt ist.

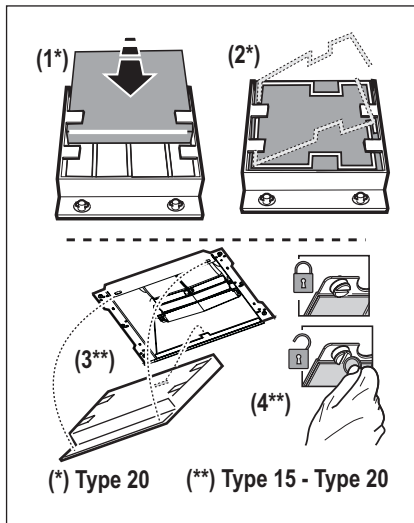

Type SUPCHARC-E

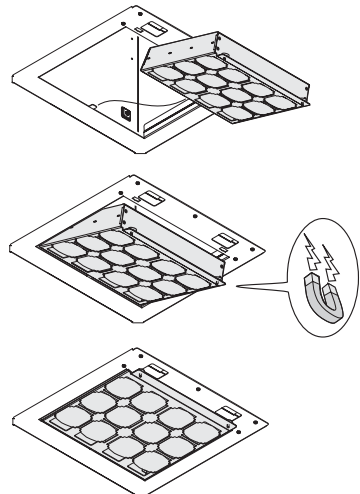

5. BEDIENELEMENTE

Die Dunstabzugshaube ist mit einer Bedienungsblende ausgestattet, die mit einer Steuerung für die Ansaugstärke bzw. -geschwindigkeit, sowie einer Steuerung zur Einstellung der Arbeitsplatzbeleuchtung versehen ist. Bei starker Dampfentwicklung



1 ON/OFF-Taste für Geschwindigkeit
Ein/Aus-Taste für Bedientafel

2 Taste Geschwindigkeitsstufe
(Leistung) 1

3 Taste Geschwindigkeitsstufe
(Leistung) 2

4 Taste Geschwindigkeitsstufe
(Leistung) 3

5 Taste Geschwindigkeitsstufe
(Leistung) 4

Hinweis: Die Geschwindigkeitsstufe 4 bleibt für 5 Minuten eingeschaltet, danach schaltet das Gebläse automatisch auf die vorherige Geschwindigkeitsstufe

6 Funktionstaste "Breeze"
(Raumlüftung)

Die Dunstabzugshaube schaltet sich ein und läuft mit der niedrigen Geschwindigkeitsstufe (Leistung) für 60 Minuten, danach schaltet sie sich ab.

7 Kontroll- und Ein/Aus-Taste für die
Filtersättigung

8 Funktionsanzeige Hob²Hood

9 ON/OFF-Taste für Licht

die höchste Betriebsstufe einschalten. Es wird empfohlen, die Dunstabzugshaube schon fünf Minuten vor Beginn des Kochvorganges einzuschalten und sie nach dessen Beendigung noch ungefähr 15 Minuten weiterlaufen zu lassen. Auf der Vorderseite des Gerätes befinden sich die Schalter:

Funktion Aktivierung - Deaktivierung Bedienfeld

Bei Dunstabzugshaube im Standby **1**, alle LEDS schalten sich aus, die Bedientafel ist deaktiviert.

Bei Dunstabzugshaube im Standby **1**, alle LEDS schalten sich aus, die Bedientafel ist deaktiviert.

Funktion Aktivierung - Deaktivierung Filtersättigungskontrolle

Bei Dunstabzugshaube in Standby die Taste **5** für mindestens 4 Sekunden drücken

Taste **7** beginnt zu blinken, um anzuzeigen, dass die Sättigungskontrolle des Aktivkohlefilters eingeschaltet ist.

Taste **7** beginnt zu leuchten, um anzuzeigen, dass die Sättigungskontrolle des Aktivkohlefilters deaktiviert ist.

Funktion Kontrolle und Reset Filtersättigung

In regelmäßigen Abständen je nach dem, wie häufig die Dunstabzugshaube läuft, leuchtet die Taste **7** um anzuzeigen, dass die Filter gemäß den Anweisungen in den entsprechenden Abschnitten gewartet werden müssen.

Taste **7** leuchtet: Die Fettfilter müssen gewartet werden.

Taste **7** blinkt: Die Aktivkohlefilter müssen gewartet werden.

Reset Filtersättigungsanzeige

Bei Dunstabzugshaube in Standby die Taste **7** für mindestens 4 Sekunden drücken.

Nötigenfalls den Vorgang wiederholen.

5.1 Hob²Hood

Die Haube ist mit einer Link-Funktion "ohne Kabel" (wireless/drahtlos) mit einem Kochfeld für die automatische Anpassung der am besten geeigneten Geschwindigkeit ausgestattet. Konsultieren Sie die Bedienungsanleitung des Kochfelds, um die Präsenz und die Kompatibilität dieser Funktion zu überprüfen. Im Falle einer allerersten Verbindung mit dem Stromnetz oder eines plötzlichen Stromausfalls (Blackout), warten Sie 1 Minute, damit die Haube den Anschluss an das Kochfeld wieder herstellen kann. Sobald die Dunstabzugshaube in der Funktion Hob²Hood läuft, leuchtet die Taste **8**.

6. BELEUCHTUNG

Die Haube ist mit einem auf der Leuchtdiodentechnologie basierten Beleuchtungssystem ausgestattet. Die LEDs ermöglichen eine optimale Beleuchtung der Kochfläche. Sie haben eine zehnfache Lebensdauer gegenüber traditionellen Leuchten und bieten eine Energieersparnis bis zu 90%.

 **Achtung!** Nicht direkt in das LED Licht schauen.

Für den Wechsel der Lampen kontaktieren Sie das zuständige Zentrum für den Austausch.

POUR DES RÉSULTATS PARFAITS

Merci d'avoir choisi ce produit AEG. Nous l'avons conçu pour qu'il vous offre des performances irréprochables pour longtemps, en intégrant des technologies innovantes qui vous simplifient la vie grâce à des caractéristiques que vous ne trouverez pas forcément sur des appareils ordinaires. Veuillez prendre quelques instants pour lire cette notice afin d'utiliser au mieux votre appareil.

Visitez notre site Internet pour :



Obtenir des conseils d'utilisation, des brochures, de l'aide, des informations :
www.aeg.com





Enregistrer votre produit pour obtenir un meilleur service :
www.aeg.com/productregistration



Acheter des accessoires, consommables et pièces de rechange d'origine pour votre appareil :
www.aeg.com/shop

EN MATIÈRE DE PROTECTION DE L'ENVIRONNEMENT

Recyclez les matériaux portant le symbole . Déposez les emballages dans les conteneurs prévus à cet effet. Contribuez à la protection de l'environnement et à votre sécurité, recyclez vos produits électriques et électroniques. Ne jetez pas les appareils

portant le symbole  avec les ordures ménagères. Emmenez un tel produit dans votre centre local de recyclage ou contactez vos services municipaux.

SERVICE APRÈS-VENTE

N'utilisez que des pièces de rechange d'origine.

Avant de contacter le service, assurez-vous de disposer des informations suivantes :

Vous trouverez ces informations sur la plaque signalétique. Modèle, PNC, numéro de série.

 Avertissement/Attention : consignes de sécurité.

Sous réserve de modifications.

INFORMATION DE SÉCURITÉ

Avant toute opération de nettoyage ou d'entretien, débranchez l'alimentation électrique en retirant la fiche ou en coupant l'interrupteur général. Utilisez de gants de travail pour toute opération de nettoyage ou d'entretien. L'appareil peut être utilisé par les enfants âgés pas moins de 8 ans et les personnes ayant des capacités réduites physiques, sensorielles ou mentales, ou sans l'expérience ou les connaissances nécessaires, uniquement sous surveillance ou après ils ont reçu des instructions relatives à l'utilisation en sécurité de l'appareil et ont compris les dangers inhérents. Les enfants doivent être surveillés pour s'assurer qu'ils ne jouent pas avec l'appareil. Le nettoyage et l'entretien ne doivent pas être effectués par des enfants sans surveillance. La pièce doit avoir une aération suffisante lorsque la hotte est utilisée conjointement avec d'autres appareils fonctionnant au gaz ou autres combustibles.

La hotte doit être régulièrement nettoyée à la fois à l'intérieur et à l'extérieur (AU MOINS UNE FOIS PAR MOIS); cela devrait se faire en conformité avec les instructions d'entretien dans ce manuel. Le non respect des instructions expressément fournies dans ce mode d'emploi concernant le nettoyage de la hotte et des filtres peut provoquer des risques d'incendie.

Il est strictement interdit de flamber les aliments sous la hotte.

1. CONSIGNES DE SÉCURITÉ

L'utilisation d'une flamme nue est dommageable pour les filtres et peut causer un incendie, par conséquent, elles doivent être évitées de toute façon.

La friture doit être faite avec soin afin de s'assurer que l'huile surchauffée ne prend pas feu.

 **AVERTISSEMENT:** Lorsque la table de cuisson est en fonctionnement, les parties accessibles de la hotte peuvent devenir très chaudes.

Pour le remplacement de la lampe, utilisez uniquement le type de lampe spécifié dans la section remplacement/maintenance lampe dans ce manuel.

 **Attention!** Ne pas brancher l'appareil au réseau électrique avant que l'installation est complètement terminée.

En ce qui concerne les mesures techniques et de sécurité à prendre pour l'évacuation des fumées, respectez strictement les dispositions des règlements locaux. L'air d'évacuation ne doit pas être envoyé dans un conduit utilisé pour évacuer les fumées produites par les appareils de combustion de gaz ou d'autres combustibles.

Ne pas utiliser ou laisser la hotte sans les lampes correctement montées, car un éventuel risque de choc électrique est possible.

N'utilisez jamais la hotte sans la grille montée correctement!

La hotte ne doit JAMAIS être utilisée comme une surface d'appui, sauf indication expresse.

Utilisez uniquement les vis de fixation fournies avec le produit pour l'installation, ou, si non fournies, acheter le type correct de vis.

Utilisez la longueur correcte pour les vis qui sont identifiées dans le Guide d'installation. En cas de doute, consultez votre centre de service agréé ou du personnel qualifié.

 **ATTENTION!** Le défaut d'installer les vis et les dispositifs de fixation conformément à ces instructions peut entraîner des risques électriques.

2. UTILISATION

La hotte est utilisée pour aspirer les fumées et les vapeurs causés par la cuisine.

Le manuel d'installation attaché indique la version d'utiliser pour votre modèle, soit la version avec aspiration et évacuation

externe  ou la version avec filtration et recirculation interne .

3. INSTALLATION

La tension électrique doit correspondre à la tension reportée sur la plaque signalétique située à l'intérieur de la hotte. Si une prise est présente, branchez la hotte dans une prise murale conforme aux normes en vigueur et placée dans une zone accessible également après l'installation. Si aucune prise n'est présente (raccordement direct au circuit électrique), ou si la prise ne se trouve pas dans une zone accessible également après l'installation, appliquez un disjoncteur normalisé pour assurer de débrancher complètement la hotte du circuit électrique en conditions de catégorie surtension III, conformément aux réglementations de montage.

 **Avant de rebrancher le circuit de la hotte à l'alimentation électrique et d'en vérifier le fonctionnement correct, contrôlez toujours que le câble d'alimentation soit monté correctement.**

La distance minimum entre la superficie de support des récipients sur le dispositif de cuisson et la partie la plus basse de la hotte de cuisine ne doit pas être inférieure à 50cm dans le cas de cuisinières électriques et de 65cm dans le cas de cuisinières à gaz ou mixtes.

Si les instructions d'installation du dispositif de cuisson au gaz spécifient une plus grande distance, il faut en tenir compte.

4. ENTRETIEN

⚠ Attention! Avant toute opération de nettoyage ou d'entretien, débrancher la hotte du circuit électrique en enlevant la prise ou en coupant l'interrupteur général de l'habitation.

La hotte doit être régulièrement nettoyée à l'intérieur et à l'extérieur (au moins à la même fréquence que pour l'entretien des filtres à graisse). Pour le nettoyage, utiliser un chiffon humidifié avec un détergent liquide neutre. Ne pas utiliser de produit contenant des abrasifs. **NE PAS UTILISER D'ALCOOL!**

⚠ Attention! Il y a risque d'incendie si vous ne respectez pas les instructions concernant le nettoyage de l'appareil et le remplacement ou le nettoyage du filtre.

La responsabilité du constructeur ne peut en aucun cas être engagée dans le cas d'un endommagement du moteur ou d'incendie liés à un entretien négligé ou au non respect des consignes de sécurité précédemment mentionnées.

4.1 Filtre anti-graisse - Le filtre anti-graisse doit être nettoyé une fois par mois avec des détergents non agressifs, à la main ou dans le lave-vaisselle à faibles températures et cycle rapide. Le lavage du filtre anti-graisse au lave-vaisselle peut en provoquer la décoloration. Toutefois, les caractéristiques de filtrage ne seront en aucun cas modifiées.

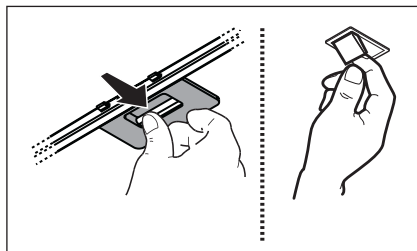

4.2 Filtre à charbon actif - Type 20 LONG LIFE - Filtre à charbon actif lavable

Le filtre à charbon peut être nettoyé tous les deux mois avec de l'eau chaude et au moyen de détergents appropriés ou dans le lave-vaisselle à 65°C (dans le cas de lavage dans le lave-vaisselle suivre un cycle de lavage complet sans vaisselle à l'intérieur). Enlever l'eau qui excède en faisant attention de ne pas abîmer le filtre, ensuite enlever le coussinet posé à l'intérieur du châssis en plastique et le mettre dans le four pendant 10 minutes à 100°C pour le sécher définitivement. Remplacer le coussinet tous les 3 ans et chaque fois que le filtre sera abîmé.

4.3 Type 15 - Filtre à charbon actif NON lavable

La saturation du **charbon actif** se constate après un emploi plus ou moins long, selon la fréquence d'utilisation et la régularité du nettoyage du filtre à graisses. En tout cas, il est nécessaire de changer le filtre après, au maximum, quatre mois.

IL NE PEUT PAS être nettoyé ou régénéré.

4.4 Filtre à charbon régénérable

Le filtre au carbone doit être régénéré tous les deux mois (ou quand le système d'indication de saturation des filtres - si prévu sur le modèle acquis - l'exige) et en respectant la procédure indiquée à la suite :

1. Débrancher l'appareil ménager du secteur
2. Nettoyer la surface du filtre avec un chiffon humide afin de retirer le dépôt de graisse superficielle.
3. Mettre le filtre au four à 200 degrés pendant 45 minutes.
4. Éteindre le four et attendre une heure avant d'extraire le filtre.

Attention ! Avant de toucher le filtre, s'assurer qu'il est froid.

Type SUPCHARC-E

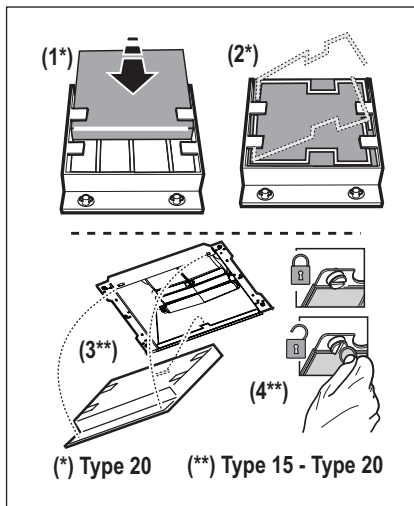
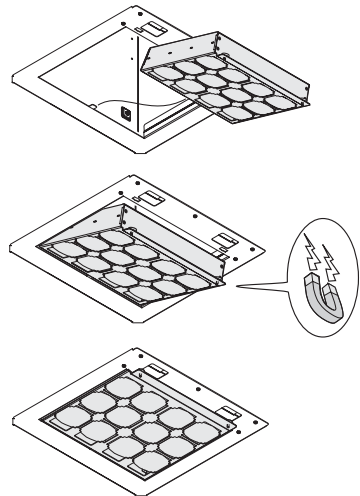

5. COMMANDES

La hotte est équipée d'un panneau de contrôle doté d'une commande de vitesse d'aspiration et d'une commande d'éclairage du plan de cuisson.



1 Touche ON/OFF vitesse
Touche activation-désactivation du panneau de contrôle

2 Touche vitesse (puissance) d'aspiration 1

3 Touche vitesse (puissance) d'aspiration 2

4 Touche vitesse (puissance) d'aspiration 3

5 Touche vitesse (puissance) d'aspiration 4
Remarque : la vitesse (puissance) d'aspiration 4 reste activée pendant 5 minutes, puis revient à la programmation précédente.

6 Touche Fonction "Breeze"
(*Ventilation ambiante*)
La hotte s'allume à basse vitesse

(puissance) d'aspiration pendant 60 minutes puis s'éteint.

7 Touche de contrôle et activation-désactivation saturation des filtres

8 Indicateur Fonction Hob²Hood

9 Touches ON/OFF éclairage

Utiliser la puissance d'aspiration maximum en cas de concentration très importante des vapeurs de cuisson. Nous conseillons d'allumer la hotte 5 minutes avant de commencer la cuisson et de la faire fonctionner encore pendant 15 minutes environ après avoir terminé la cuisson. Le bandeau de commandes de la hotte se trouve sur l'avant de l'appareil:

Touche Activation-Désactivation du panneau de contrôle

Quand la hotte est en mode veille, appuyer sur la touche **1**, toutes les LEDS s'éteignent : le panneau de contrôle est désactivé.

Appuyer à nouveau sur la touche **1**, toutes les LEDS s'éclairent : le panneau de contrôle est activé.

Fonction Activation-Désactivation du contrôle de saturation du filtre à charbon

Quand la hotte est en mode veille, appuyer sur la touche **5** plus de 3 secondes. La touche **7** clignote pour indiquer que la fonction de contrôle de la saturation du filtre à charbon a été activée.

La touche **7** s'éclaire en mode fixe pour indiquer que la fonction de contrôle de la saturation du filtre à charbon a été désactivée.

Fonction de contrôle et de réinitialisation de la saturation des filtres

À intervalles réguliers, en fonction du temps d'utilisation de la hotte la touche **7** s'éclaire pour signaler l'exigence de changer les filtres en suivant les instructions des paragraphes respectifs.

Touche **7** éclairée en mode fixe : effectuer l'entretien du filtre à graisses

Touche **7** clignotante : effectuer l'entretien du filtre à charbon.

Réinitialisation du voyant de saturation des filtres

Quand la hotte est en mode veille, appuyer sur la touche **7** plus de 3 secondes. Répéter l'opération si nécessaire.

5.1 Hob²Hood

La hotte est équipée d'une fonction de connexion sans fil avec la plaque de cuisson pour le réglage automatique de la vitesse la plus appropriée. Reportez-vous au manuel d'instructions de la plaque de cuisson pour vérifier la présence et la compatibilité de cette fonction

Dans le cas de la première connexion au réseau d'alimentation ou d'une interruption brusque du courant électrique (panne généralisée), attendre 1 minute pour permettre à la hotte de rétablir la connexion avec la plaque de cuisson. Quand la hotte fonctionne en mode Hob²HOOD la touche **8** s'éclaire.

6. ÉCLAIRAGE

La hotte est dotée d'un système d'éclairage basé sur la technologie LED.

Les LEDS garantissent un éclairage optimal, une durée jusqu'à 10 fois supérieures aux ampoules traditionnelles et permettent une épargne de 90% en énergie électrique.

 **Attention!** Ne regardez pas directement la lumière provenant des LED.

Pour remplacer les lampes, contactez le centre service agréé pour pièces de rechange.

VOOR PERFECTE RESULTATEN

Bedankt dat u voor dit AEG product heeft gekozen. Dit apparaat is ontworpen om vele jaren uitstekend te presteren, met innovatieve technologieën die het leven gemakkelijker helpen maken – functies die gewone apparaten wellicht niet hebben. Neem een paar minuten de tijd om het door te lezen zodat u er optimaal van kunt profiteren.

Ga naar onze website voor:



Advies over gebruik, brochures, het oplossen van problemen en onderhoudsinformatie:

www.aeg.com



Registreer uw product voor een betere service:

www.aeg.com/productregistration



Koop accessoires, verbruiksartikelen en originele reserveonderdelen voor uw apparaat:

www.aeg.com/shop

MILIEUBESCHERMING

Recycle de materialen met het symbool . Gooi de verpakking in een geschikte verzamelcontainer om het te recyclen. Help om het milieu en de volksgezondheid te beschermen en recycle het afval van elektrische en elektronische apparaten. Gooi

apparaten gemarkeerd met het symbool  niet weg met het huishoudelijk afval. Breng het product naar het milieustation bij u in de buurt of neem contact op met de gemeente.

KLANTENSERVICE

Wij raden altijd het gebruik van originele onderdelen aan.

Zorg er als u contact opneemt met de klantenservice voor dat u de volgende gegevens bij de hand hebt.

De informatie staat op het typeplaatje. Model, productnummer, serienummer.

 Waarschuwing - Belangrijke veiligheidsinformatie.

Wijzigingen voorbehouden.



VEILIGHEIDSINFORMATIE

Alvorens reinigings- of onderhoudswerkzaamheden uit te voeren, de kap ontkoppelen van de elektrische voeding door het verwijderen van de stekker of door het loskoppelen van de algemene schakelaar van de woning. Draag bij alle installatie- en onderhoudswerkzaamheden werkhandschoenen. Deze apparatuur kan worden gebruikt door kinderen vanaf de leeftijd van 8 jaar en door mensen met beperkte lichamelijke, zintuiglijke of verstandelijke vermogens of met gebrek aan ervaring en behoefte kennis, mits ze onder juist toezicht zijn of instructies hebben gekregen over hoe het apparaat veilig te gebruiken en zich bewust zijn van de verwante gevaren. Kinderen moeten in de gaten gehouden worden, om te voorkomen dat ze met het apparaat gaan spelen.

Schoonmaak en onderhoud mag niet worden uitgevoerd door kinderen zonder toezicht. De ruimte moet voldoende geventileerd worden, wanneer de afzuigkap wordt gebruikt samen met andere apparaten die

werken op gas of andere brandstoffen. De kap moet regelmatig worden schoongemaakt, zowel van binnen als van buiten (MINSTENS EENS PER MAAND), in elk geval de instructies opvolgen die uitdrukkelijk zijn aangegeven in de onderhoudsinstructies in deze handleiding. Indien de normen voor het schoonmaken van de afzuigkap, en voor het vervangen en schoonmaken van de filters niet worden nageleefd, kan dat brandgevaar opleveren. Het is ten strengste verboden voedsel direct boven de vlam te bereiden onder de kap.

1. VEILIGHEIDSINSTRUCTIES

Het gebruik van open vlammen is schadelijk voor de filters en kan brand veroorzaken, dus moet in ieder geval worden vermeden. Het frituren moet constant in de gaten gehouden worden om te voorkomen dat oververhitte olie brand vat.

 **WAARSCHUWING:** Wanneer de kookplaat in gebruik is, kunnen de toegankelijke delen van de afzuigkap heet worden

Voor vervanging van de lamp alleen het type lamp gebruiken dat aangegeven is in het deel 'onderhoud / vervangen van de lamp' in deze handleiding.

 **Waarschuwing!** Het apparaat niet aansluiten op het elektriciteitsnet voordat de installatie volledig is voltooid.

Voor de technische normen en de veiligheidsnormen die moeten worden nagekomen in verband met de afvoer van rookgassen moet u zich strikt houden aan de bepalingen van de regelgeving van de lokale autoriteiten.

De afgevoerde lucht mag niet worden weggeleid door een kanaal dat ook gebruikt wordt voor de afvoer van rook die geproduceerd wordt door apparaten op gas of andere brandstoffen.

De kap mag niet zonder correct gemonteerde lampjes worden gebruikt of achtergelaten, omdat er dan gevaar voor een elektrische schok bestaat.

Gebruik de afzuigkap nooit zonder correct gemonteerd rooster!

De afzuigkap mag NOOIT worden gebruikt als plek om spullen op te leggen, tenzij uitdrukkelijk aangegeven.

Gebruik alleen de bevestigingsschroeven die bij het product worden geleverd voor de installatie, of, indien niet meegeleverd, koop het juiste type schroeven. Gebruik de juiste lengte voor de schroeven die zijn

aangegeven in de Installatiehandleiding. In geval van twijfel, raadpleeg een erkend servicecentrum of soortgelijk gekwalificeerd personeel.

 **LET OP!** Wanneer schroeven en bevestigingsmiddelen niet geïnstalleerd worden zoals aangegeven in deze instructies kan dit elektrische gevaren tot gevolg hebben.

2.HET GEBRUIK

De kap is ontwikkeld om rook en kookdampen af te zuigen. In het bijgesloten montageboekje is aangegeven welke uitvoering mogelijk is voor het model in Uw bezit: in de afzuigversie met afvoer naar

buiten  of in de filtrerende versie met luchtcirculatie .

3.HET INSTALLEREN

De netspanning moet corresponderen met de spanning die vermeld wordt op het etiket met eigenschappen, aan de binnenkant van de wasemkap. Als de wasemkap een stekker heeft, moet deze in een stopcontact worden gestoken dat voldoet aan de geldende voorschriften op een, ook na de installatie, goed bereikbare plaats. Heeft de kap geen stekker (rechtstreekse verbinding met het net) of is deze, ook na de installatie, niet goed te bereiken, dan moet er een tweepolige schakelaar worden geplaatst die de volledige ontkoppeling van het net garandeert in het geval van een overspanning van klasse III, in overeenstemming met de installatie normen.

 **Attentie!** Alvorens de wasemkap weer aan het voedingsnet aan te sluiten controleer of deze goed functioneert, controleer altijd of de voedingskabel goed gemonteerd is.

De minimum afstand tussen het kookvlak van het fornuis en het laagste deel van de afzuigkap mag niet onder de 50cm liggen, in geval van een elektrisch fornuis en 65cm, in geval van een gas- of gemengd fornuis. Indien in de installatie-aanwijzing van het gaskooktoestel een grotere afstand wordt aangegeven moet hiermee rekening worden gehouden.

4. ONDERHOUD

⚠ Attentie! Koppel, voor ieder onderhoud, eerst de wasemkap van het elektriciteitsnet af door de stekker weg te trekken of door de hoofdschakelaar van de woning uit te schakelen.

De kap moet regelmatig schoon gemaakt worden, zowel binnen als buiten (tenminste met dezelfde regelmaat waarmee de vetfilters gereinigd worden). Gebruik voor het reinigen een doek die u vochtig maakt met een beetje neutraal vloeibaar reinigingsmiddel. Gebruik geen producten die schuurmiddelen bevatten.

GEEN ALCOHOL GEBRUIKEN!

⚠ Attentie! Als u deze aanwijzingen m.b.t. reiniging van het apparaat en vervanging resp. reiniging van de filters niet opvolgt, kan dat tot brand leiden. Deze aanwijzingen beslist opvolgen!

De fabrikant is niet aansprakelijk voor schade aan de motor of schade t.g.v. brand die het gevolg zijn van ondeskundig onderhoud of niet opvolgen van de bovengenoemde veiligheidsvoorschriften.

4.1 Vetfilter - Het metalen vetfilter moet eenmaal per maand worden gereinigd met neutrale reinigingsmiddelen, met de hand of in de vaatwasmachine op lage temperaturen en met een kort programma. Door hem in de vaatwasmachine te wassen kan het metalen vetfilter ontkleuren, maar dit is niet van invloed op de eigenschappen, die beslist niet veranderen.

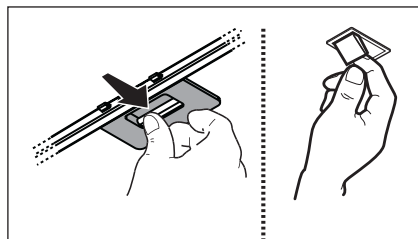

4.2 Type 20 LONG LIFE - Wasbaar koolstoffilter

De koolstoffilter kan om de twee maanden gewassen worden in warm water en met geschikte wasmiddelen of in de vaatmachine op 65°C (in het geval van een reiniging in de vaatmachine voer een volledige wascyclus uit en zonder vaten).

Verwijder het overtollige water zonder de filter te beschadigen, daarna het matje uit de plastic structuur verwijderen en om deze goed te drogen doe het matje in de oven voor 10 minuten op 100°C. Vervang het matje om de 3 jaar en elke keer dat het doek beschadigt is.

4.3 Type 15 - NIET wasbaar koolstoffilter

De verzadiging van de **koolstoffilter** vindt plaats na een min of meer geprolongeerd gebruik en hangt af van het soort koken en de regelmaat waarmee de vetfilter wordt gewassen. In ieder geval moet de filter minstens om de 4 maanden vervangen worden.

Het kan NIET gewassen of opnieuw gebruikt worden

4.4 Regeneerebaar koolstoffilter

De koolstoffilter moet iedere twee maanden geregeneerd worden (of wanneer het systeem voor aanduiding van de verzadiging van de filters aangeeft dat dit nodig is, indien dit systeem voorzien is op het toestel in uw bezit). Dit moet gebeuren volgens onderstaande procedure:

1. Ontkoppel het elektrische huishoudtoestel van het elektriciteitsnet.
2. Reinig het oppervlak van de filter met een vochtige doek op om alle aanslag van vet op het oppervlak weg te nemen.
3. Plaats de filter gedurende 45 minuten n een oven op 200 graden.
4. Zet de oven uit en wacht een uur vooraleer de filter eruit te halen.

Aandacht! Controleer of de filter is afgekoeld vooraleer die aan te raken.

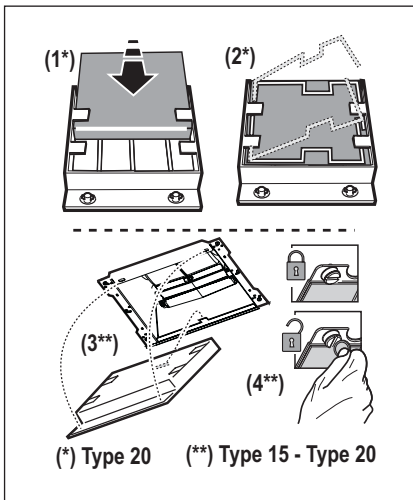

Type SUPCHARC-E

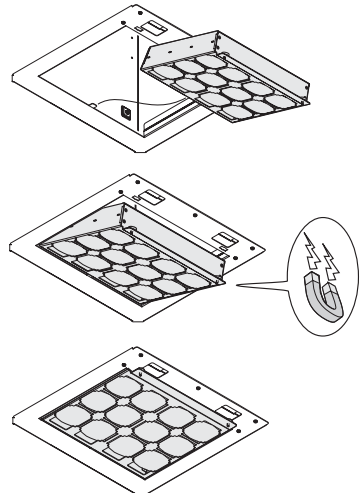

5. BEDIENINGSELEMENTEN

De kap is voorzien van een bedieningspaneel met een schakelaar voor de snelheid van afzuiging en een schakelaar voor de verlichting van het fornuis.



- 1 Toets ON/OFF snelheid**
Toets activering-deactivering bedieningspaneel
- 2 Toets Aanzuigsnelheid (vermogen) 1**
- 3 Toets Aanzuigsnelheid (vermogen) 2**
- 4 Toets Aanzuigsnelheid (vermogen) 3**
- 5 Toets Aanzuigsnelheid (vermogen) 4**
Opmerking: De Aanzuigsnelheid (vermogen) 4 blijft gedurende 5 minuten actief, om vervolgens terug te keren naar de vorige instelling.
- 6 Functietoets "Breeze"**
(Ventilatie omgeving)
De kap zal gedurende een uur op de lage aanzuigsnelheid (vermogen) functioneren en wordt vervolgens uitgeschakeld.
- 7 Toets voor de controle en de activering-deactivering verzadiging filters**
- 8 Signalering Functie Hob²Hood**
- 9 Toets ON/OFF verlichting**

In geval van een sterkere dampconcentratie een hogere zuigkracht gebruiken. We raden aan de afzuigkap 5 minuten voordat men begint te koken aan te doen en deze nog voor ongeveer 15 minuten nadat men beëindigt heeft aan te laten. De schakelaars bevinden zich aan de voorkant van de kap:



Toets Activering - Deactivering bedieningspaneel

Druk, met de kap in de stand-bymodus, op de toets **1**, alle leds gaan uit en het bedieningspaneel is gedeactiveerd. Druk nogmaals op de toets **1**, alle leds gaan branden en het bedieningspaneel is geactiveerd.

Functie Activering - Deactivering controle verzadiging koolstoffilter

Druk, met de kap in de stand-bymodus, langer dan 3 seconden op de toets **5**. Toets **7** het lampje begint te knipperen om aan te geven dat de controle van de verzadiging van het koolstoffilter geactiveerd is. Toets **7** het lampje zal vast branden om aan te geven dat de controle van de verzadiging van het koolstoffilter gedeactiveerd is.

Functie controle en reset verzadiging filters

Met regelmatige tussenpozen, afhankelijk van de gebruiksduur van de kap, zal de toets **7** gaan branden om aan te geven dat het onderhoud van de filters uitgevoerd moet worden, volgens de aanwijzingen verstrekt in de betreffende paragrafen. Toets **7** brandt vast: het onderhoud van het vefilter moet worden uitgevoerd. Toets **7** knippert: het onderhoud van het koolstoffilter moet worden uitgevoerd.

Reset indicator verzadiging filters

Druk, met de kap in de stand-bymodus, langer dan 3 seconden op de toets **7**. Indien nodig, de handeling herhalen.

5.1 Hob²Hood

De kap is voorzien van een “draadloze” verbinding (wireless) met de kookplaat waarmee automatisch de meest geschikte snelheid (zuigkracht) wordt ingesteld. Raadpleeg het instructieboekje van de kookplaat om te controleren of de functie aanwezig is en compatibel.

Bij eerste aansluiting op het stroomnet of bij een plotselinge stroomonderbreking (black-out), wacht 1 minuut zodat de verbinding met de kap wordt hersteld. Wanneer de kap in de functie Hob²HOOD functioneert, zal de toets **8** branden.

6. VERLICHTING

De kap is voorzien van een verlichtingssysteem gebaseerd op de LEDDEN technologie.

De Ledden zorgen voor een optimale verlichting, voor een 10 maal langere tijdsduur ten opzichte van de traditionele lampjes en een elektriciteitsbesparing van wel 90%.

 **Attentie!** Niet direct in het led-licht kijken.

Om de lampen te vervangen, neem contact op met de erkende assistentie service voor de reserveonderdelen.

PARA OBTENER RESULTADOS PERFECTOS

Gracias por escoger este producto AEG. Lo hemos creado para ofrecerle un rendimiento impecable durante muchos años, con tecnologías innovadoras que le facilitarán la vida: características que probablemente no encontrará en electrodomésticos corrientes. Lea durante algunos minutos este documento para aprovechar al máximo este electrodoméstico.

Visite nuestro sitio web para:



Obtener consejos, folletos, soluciones a problemas e información de servicio:
www.aeg.com





Registrar su producto para recibir un mejor servicio:
www.aeg.com/productregistration



Adquirir accesorios, artículos de consumo y recambios originales para su aparato:
www.aeg.com/shop

ASPECTOS MEDIOAMBIENTALES

Recicle los materiales con el símbolo . Coloque el material de embalaje en los contenedores adecuados para su reciclaje. Ayude a proteger el medio ambiente y la salud pública, así como a reciclar residuos de aparatos eléctricos y electrónicos. No deseche los aparatos marcados con el símbolo  junto con los residuos domésticos. Lleve el producto a su centro de reciclaje local o póngase en contacto con su oficina municipal.

ATENCIÓN Y SERVICIO AL CLIENTE

Le recomendamos que utilice recambios originales.

Al contactar con el Servicio, cerciórese de tener la siguiente información a mano.

La información se puede encontrar en la placa de características. Modelo, PNC, Número de serie.

 Advertencia - Precaución-Información sobre seguridad.
Sujeto a cambios sin previo aviso.

INFORMACIÓN DE SEGURIDAD

Antes de llevar a cabo cualquier operación de limpieza o mantenimiento, desconectar la campana de la alimentación eléctrica desenchufando la clavija o desconectando el interruptor general de la vivienda. Para todas las operaciones de instalación y mantenimiento utilizar los guantes de trabajo. El aparato puede ser usado por niños mayores a 8 años y por personas con discapacidades físicas, sensoriales o mentales, o con falta de experiencia o de conocimiento necesario, previsto que estén bajo vigilancia o después de que las mismas hayan recibido instrucción relacionada con el uso seguro del aparato y de la comprensión de los peligros inherentes a éste. Los niños deben ser supervisados para asegurarse de que no jueguen con el aparato. La limpieza y el mantenimiento no deben ser realizados por niños sin debida supervisión. La habitación debe estar suficientemente ventilada cuando la campana se utiliza contemporáneamente con otros dispositivos a combustión de gas u

otros combustibles. La campana debe ser limpiada con frecuencia, tanto internamente como externamente (POR LO MENOS UNA VEZ AL MES), en todo caso seguir lo que se indica expresamente en las instrucciones de mantenimiento de este manual.

La inobservancia de las normas de limpieza de la campana y del cambio y la limpieza puede comportar riesgo de incendios.

Es estrictamente prohibido flamear los alimentos bajo la campana.

1. INSTRUCCIONES DE SEGURIDAD

El uso de una llama libre es perjudicial para los filtros y puede provocar incendios, por lo tanto, debe evitarse en cualquier caso.

Los fritos debe realizarse con cuidado para evitar que el aceite caliente prenda fuego.

 **ATENCIÓN:** Cuando la placa de cocción está funcionando las partes accesibles de la campana pueden calentarse.

Para la sustitución de la lámpara sólo utilizar el tipo de lámpara indicado en la sección de mantenimiento/sustitución de este manual.

 **¡Atención!** No conectar la unidad a la red eléctrica hasta que la instalación sea totalmente completada.

En cuanto a las medidas técnicas y de seguridad a adoptar para la descarga de los humos, seguir estrictamente lo previsto por los reglamentos de las autoridades locales competentes.

El aire aspirado no debe ser transportado en un conducto usado para la descarga de humos producidos por dispositivos de combustión a gas u otros combustibles.

No utilizar ni dejar la campana sin las luces correctamente instaladas debido al posible riesgo de descarga eléctrica.

No utilizar nunca la campana sin la rejilla montada correctamente!

La campana NUNCA debe utilizarse como una superficie de apoyo a menos que así se indique específicamente.

Utilizar sólo los tornillos para fijación suministrados con el producto para su instalación, o, si no se suministran, comprar el tipo correcto de tornillos. Utilizar la longitud correcta para los tornillos que se identifican en la Guía de instalación. En caso de duda, consultar el centro de asistencia autorizado o un similar personal calificado.

 **¡ATENCIÓN!** Si no se instalan los tornillos y elementos de fijación de acuerdo con estas instrucciones se puede incurrir en riesgos de naturaleza eléctricos.

2.USO

La campana sirve para aspirar los humos y vapores derivantes de la cocción. .

En el folleto de instalación adjunto viene indicada cuál versión es posible utilizar para el modelo en vuestra posesión entre la

versión aspirante a evacuación externa 

o filtrante a recírculo interno .

3.INSTALACIÓN

La tensión de red debe corresponder con tensión indicada en la etiqueta colocada en el interior de la campana. Si es suministrada con un enchufe, conectar la campana a un enchufe conforme a las normas en vigor y colocarlo en una zona accesible, aun después de la instalación. Si no es suministrada con enchufe (conexión directa a la red) o clavija y no es posible situarla en un lugar accesible, aun después de la instalación, colocar un interruptor bipolar de acuerdo con las normativas, para asegurarse la desconexión completa a la red en el caso de la categoría de alta tensión III, conforme con las reglas de instalación.

 **Atención!** Antes de reconectar el circuito de la campana a la red y de verificar el correcto funcionamiento, controlar siempre que el cable de red fue montado correctamente.

La distancia mínima entre la superficie de cocción y la parte más baja de la campana no debe ser inferior a 50cm en el caso de cocinas eléctricas y de 65cm en el caso de cocinas a gas o mixtas. Si las instrucciones para la instalación del dispositivo para cocinar con gas especifican una distancia mayor, hay que tenerlo en consideración.

4. MANTENIMIENTO

⚠ ¡Atención! Antes de cualquier operación de limpieza o mantenimiento, retire la campana de la red eléctrica desconectando el enchufe o desconectando el interruptor general de la casa.

La campana debe ser limpiada con frecuencia tanto externamente como internamente (con la misma frecuencia con la que se realiza el mantenimiento de los filtros de grasa). Para la limpieza, utilice un paño impregnado de detergente líquido neutro. No utilice productos que contengan abrasivos. **¡NO UTILICE ALCOHOL!**

⚠ ¡Atención! De no observarse las instrucciones dadas para limpiar el aparato y sustituir el filtro, puede producirse un incendio. El fabricante recomienda leerlas y respetarlas atentamente.

El fabricante no se hace responsable por los daños al motor o los incendios provocados en el aparato debido a intervenciones de mantenimiento incorrectas o al incumplimiento de las normas de seguridad proporcionadas.

4.1 Filtro antigrasa - El filtro antigrasa debe limpiarse una vez al mes con detergentes no agresivos, manualmente o bien en lavavajillas a bajas temperaturas y con ciclo breve. Con el lavado en el lavavajilla el filtro antigrasa metálico puede desteñirse pero sus características de filtrado no cambian absolutamente.

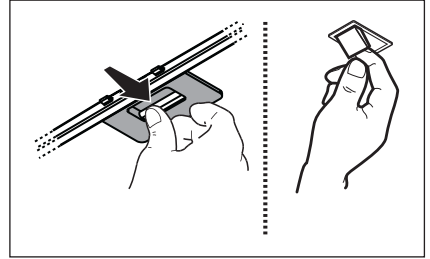

**4.2 Filtro al carbón activo - Type 20
LONG LIFE - Filtro al carbón activo lavable**

El filtro al carbón puede lavarse cada dos meses con agua caliente y detergentes adecuados o en lavavajillas a 65°C (en caso de lavado con lavavajillas, realice el ciclo de lavado completo sin platos en el interior.). Quite el agua que haya quedado en el filtro sin estropearlo, después quite el almohadillado situado en el interior del armazón de plástico y póngalo en el horno a 100°C durante diez minutos para secarlo completamente. Cambie el almohadillado cada 3 años y cada vez que el paño se estropee.

4.3 Type 15 - Filtro al carbón activo NO lavable

La saturación del **carbón activado** ocurre después da mas o menos tiempo de uso prolongado, dependiendo del tipo de cocina y de la regularidad de limpieza del filtro de grasa. En cualquier caso es necesario sustituir el cartucho al menos cada 4 meses. NO puede lavarse o reciclarse.

4.4 Filtro de carbón regenerable

El filtro de carbón se debe regenerar cada dos meses (o cuando el sistema de indicación de saturación de los filtros - si está incluido en el modelo que posee - lo indique), respetando el procedimiento que se indica a continuación:

1. Desconectar el electrodoméstico de la alimentación eléctrica.
2. Limpiar la superficie del filtro con un paño húmedo a fin de remover el depósito de grasa superficial.
3. Meter el filtro en el horno a 200 grados durante 45 minutos.
4. Apagar el horno y esperar una hora antes de sacar el filtro.

¡Atención! Antes de tocar el filtro asegurarse de que esté frío.

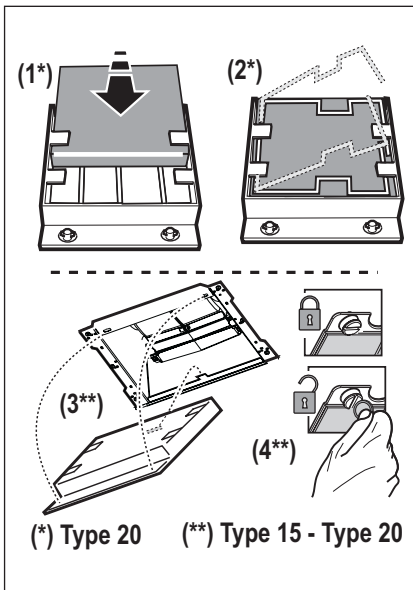

Type SUPCHARC-E

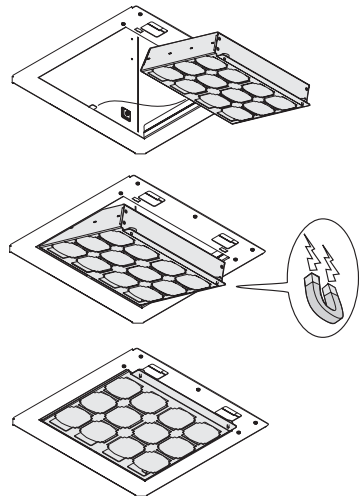

5. MANDOS

La campana está dotada de un panel de mandos con control de las velocidades de aspiración y control de encendido de la luz para la iluminación del plano de cocción. Usar la potencia de aspiración mayor en caso de particular concentración de vapores de cocina.



- 1 Tecla ON/OFF velocidad**
Tecla activación-desactivación panel de control
- 2 Tecla Velocidad (potencia) de aspiración 1**
- 3 Tecla Velocidad (potencia) de aspiración 2**
- 4 Tecla Velocidad (potencia) de aspiración 3**
- 5 Tecla Velocidad (potencia) de aspiración 4**
Nota: la Velocidad (potencia) de aspiración 4 permanece en función por 5 minutos, después de esto regresa a la configuración precedente.
- 6 Tecla Función "Breeze" (Ventilación ambiente)**
La campana se enciende a baja velocidad (potencia) de aspiración por 60 minutos, después de esto se apaga.
- 7 Tecla de control y activación-desactivación saturación filtros**
- 8 Señalización Función Hob²Hood**
- 9 Tecla ON/OFF luces**

Aconsejamos de encender la aspiración 5 minutos antes de iniciar a cocinar y dejarla en función por otros 15 minutos aproximadamente. Los interruptores se encuentran en el frontal del aparato.

Función Activación - Desactivación panel de control

Con la campana en standby presionar la tecla **1**, todos los leds se apagan: el panel de control es desactivado.

Presionar de nuevo la tecla **1**, todos los leds se encienden: el panel de control está activo.

Función Activación – Desactivación control de saturación filtro al carbón

Con la campana en standby presionar la tecla **5** por más de 3 segundos Tecla **7** se enciende con luz parpadeante para indicar que el control de saturación filtro al carbón ha sido activado.

Tecla **7** se enciende con luz fija para indicar que el control de saturación filtro al carbón ha sido desactivado.

Función control y reset saturación filtros

Con intervalos regulares, en base al tiempo de uso de la campana la tecla **7** se ilumina para indicar que es necesario proceder al mantenimiento de los filtros en base a las indicaciones señaladas en los párrafos respectivos.

Tecla **7** encendida con luz fija: es necesario realizar el mantenimiento del filtro grasas

Tecla **7** encendida con luz parpadeante: es necesario realizar el mantenimiento del filtro a carbón.

Reset indicador de saturación filtros

Con la campana en standby presionar la tecla **7** por más de 3 seg.

Repetir la operación si es necesario.

5.1 Hob²Hood

La campana está provista con una función de enlace "sin cables" (inalámbrica) con la placa de cocción para la regulación automática de la velocidad más adecuada. Consultar el manual de instrucciones de la superficie de cocción para comprobar la presencia y la compatibilidad de ésta función.

En el caso de la conexión inicial a la red eléctrica o la interrupción improvisada de la corriente eléctrica (apagón) espere 1 minuto para permitir a la campana de restaurar la conexión con la placa de cocción. En el momento en el cual la campana está trabajando en Función Hob²Hood la tecla **8** está encendida.

6. ILUMINACIÓN

La campana viene provista de un sistema de iluminación basado en la tecnología LED.

Los LEDS garantizan una óptima iluminación, una duración hasta 10 veces mayor de las lámparas tradicionales y permiten aborra el 90% de energía eléctrica.

 **Cuidado!** no mirar directamente a la luz LED.

Para reemplazar las lámparas, contactar el centro de servicio autorizado para los repuestos.

PARA RESULTADOS PERFEITOS

Obrigado por escolher este produto AEG. Criámo-lo para lhe oferecer um desempenho impecável durante vários anos, com tecnologias inovadoras que tornam a sua vida mais fácil – funcionalidades que poderá não encontrar em aparelhos comuns. Continue a ler durante alguns minutos para tirar o máximo partido do produto.

Visite o nosso website para:



Resolver problemas e obter conselhos de utilização, catálogos e informações sobre serviços:

www.aeg.com



Registar o seu produto para beneficiar de um serviço melhor:

www.aeg.com/productregistration



Adquirir acessórios, consumíveis e peças de substituição originais para o seu aparelho:

www.aeg.com/shop

PREOCUPAÇÕES AMBIENTAIS

Recicle os materiais que apresentem o símbolo . Coloque a embalagem nos contentores indicados para reciclagem.

Ajude a proteger o ambiente e a saúde pública através da reciclagem de aparelhos

eléctricos e electrónicos. Não elimine os aparelhos que tenham o símbolo  juntamente com os resíduos domésticos. Coloque o produto num ponto de recolha para reciclagem local ou contacte as suas autoridades municipais.

APOIO AO CLIENTE E ASSISTÊNCIA

Recomendamos a utilização de peças de substituição originais.

Quando contactar a Assistência, certifique-se de que tem os seguintes dados disponíveis.

A informação encontra-se na placa de características. Modelo, PNC, Número de Série.

 **Aviso / Cuidado - Informações de segurança.**

Sujeito a alterações sem aviso prévio.

INFORMAÇÕES DE SEGURANÇA

Antes de fazer qualquer operação de limpeza ou de manutenção, deve-se desligar o exaustor da rede elétrica retirando a tomada ou desligando a alimentação da rede elétrica. Usar sempre luvas de trabalho para todas as operações de instalação e manutenção. Este aparelho pode ser usado por crianças a partir de 8 anos de idade e por pessoas com reduzidas capacidades físicas, sensoriais e mentais, ou falta de experiência e conhecimento, desde que sejam supervisionadas ou se tiverem recebido as necessárias instruções relativas ao uso em segurança do aparelho e que tenham conhecimento dos riscos envolvidos. As crianças não devem ser autorizadas a manipular os comandos ou brincar com o aparelho.

A limpeza e a manutenção não devem ser feitas por crianças sem supervisão. O local onde o aparelho será instalado, deve ser suficientemente ventilado, quando o exaustor for utilizado em conjunto a outros dispositivos de combustão de gás ou outros combustíveis.

O exaustor deve ser limpo frequentemente, interna e externamente (PELO MENOS UMA VEZ POR MÊS). Isso deve ser feito em conformidade com as instruções de manutenção indicadas neste manual. O não cumprimento das instruções fornecidas neste guia do utilizador, no referente à limpeza do exaustor e substituição e limpeza dos filtros, causa riscos de incêndio.

É severamente proibido colocar alimentos diretamente na chama, sob o exaustor.

1. INSTRUÇÕES DE SEGURANÇA

O uso de chama livre causa danos aos filtros e pode originar incêndios, portanto, deve ser evitado em quaisquer circunstâncias.

Os alimentos fritos devem ser feitos sob controle, para evitar que o óleo sobreaqueça e se incendie.

 **CUIDADO:** Peças acessíveis do exaustor podem queimar quando utilizado com a placa de fogão.

Para a substituição da lâmpada, utilizar apenas o tipo de lâmpada indicado na secção de Manutenção/Substituição de lâmpadas deste manual.

 **ATENÇÃO!** Não ligar o aparelho à rede elétrica até que a instalação esteja totalmente concluída.

Relativamente às medidas técnicas e de segurança a serem adotadas para a descarga de fumos, é importante respeitar rigorosamente os regulamentos fornecidos pelas autoridades locais.

O sistema de condutas desde aparelho não pode ser conectado a outro sistema de ventilação já existente que esteja sendo usado para qualquer outra finalidade, como descarga de fumos de aparelhos a gás ou outros combustíveis.

Não utilizar ou deixar o exaustor sem lâmpadas corretamente montadas, devido ao possível risco de choques elétricos.

Nunca utilizar o exaustor sem as grades montadas corretamente.

O exaustor NUNCA deve ser utilizado como uma superfície de apoio, a menos que não seja especificamente indicado.

Usar somente os parafusos de fixação fornecidos com o aparelho, para a instalação, ou, se não for fornecido, comprar o tipo de parafuso correto.

Usar o comprimento correto para os parafusos que são identificados no Guia de Instalação.



Em caso de dúvida, consultar um centro de assistência autorizado ou pessoa qualificada similar.

 **ATENÇÃO!** A falta de instalação de parafusos ou dispositivos de fixação em conformidade com estas instruções, pode resultar em riscos elétricos.

2.USO

O exaustor serve para sugar a fumaça e vapores da cozinha.

No manual de instalação que acompanha o aparelho, vem indicado qual versão é possível utilizar para o modelo no seu poder entre a versão aspirante com evacuação ao

exterior  ou a filtragem com recirculação interna .

3.INSTALAÇÃO

A voltagem da rede elétrica deve corresponder à voltagem indicada na etiqueta das características situada no interior da coifa. Se dotada de ficha, conectar a coifa a uma tomada em conformidade com as normas vigentes posta em zona acessível, mesmo depois da instalação. Se não dotada de ficha (conexão direta à rede) ou a tomada não se encontra em zona acessível, mesmo depois da instalação, aplicar um interruptor bipolar em conformidade com a norma que assegure a desconexão completa da rede nas condições da categoria de sobretensão III, conformemente às regras de instalação.

 **Atenção!** Antes de conectar novamente o circuito da coifa com a alimentação elétrica, verificar seu funcionamento, atentar sempre para que o cabo de rede esteja montado corretamente.

A distância mínima entre a superfície de suporte dos recipientes sobre o fogão e a parte mais baixa da coifa não deve ser inferior a 50cm no caso de fogões elétricos e 65cm no caso de fogões a gás ou combinados. Se as instruções de instalação do fogão a gás especificarem uma distância maior, deve-se levar em conta esta indicação.

4. MANUTENÇÃO

⚠ Atenção! Antes de qualquer operação de limpeza ou manutenção, desconectar a coifa da rede elétrica tirando o plugue da tomada ou desligando o interruptor geral da alimentação elétrica.

O exaustor deve ser limpo frequentemente, interna e externamente (pelo menos com a mesma frequência com a qual se efectua a manutenção dos filtros antigorduras).

Para a limpeza use um pano umedecido com detergentes líquidos neutros. Evite o uso de produtos contendo abrasivos. **NÃO UTILIZE ÁLCOOL!**

⚠ Atenção! O não cumprimento das instruções fornecidas para a limpeza do aparelho e para a limpeza ou substituição do filtro pode provocar riscos de incêndio.

O fabricante não se responsabiliza por danos causados ao motor ou decorrentes de incêndio, provocados por uma manutenção inadequada ou pelo não cumprimento das indicações de segurança citadas neste manual.

4.1 Filtro de gordura

O Filtro de gordura deve ser limpo uma vez por mês com detergentes não agressivos. O filtro pode ser lavado manualmente ou em máquina de lavar louça a baixas temperaturas e com ciclo breve. O filtro metálico para a gordura pode perde cor com as lavagens na máquina da louça, mas suas características de filtração não se alteram.

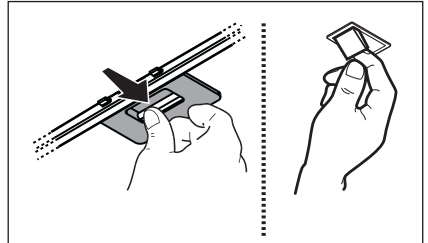

4.2 Type 20 LONG LIFE - Filtro de carvão acrivolavável

O filtro de carvão pode ser lavado de dois em dois meses em água quente e detergentes adequados ou em máquina de lavar louça a 65 °C (para a lavagem em máquina, utilize o ciclo completo sem colocar outra loiça na máquina).

Tire a água em excesso tomando cuidado para não estragar o filtro. Em seguida, tire o pano posto no interior da estrutura de plástico e deixe-o secar definitivamente no forno durante 10 minutos a 100 °C.

Substitua o pano a cada 3 anos e sempre que notar sinais de danos no tecido.

4.3 Type 15 - Filtro de carvão activo NÃO lavável

A saturação do filtro de **carvão activado** se verifica após um uso mais ou menos prolongado em função do tipo de cozinha e da regularidade da limpeza do filtro de gorduras. Em todo caso, é necessário substituir o cartucho no máximo cada 4 meses.

NÃO pode ser lavado ou regenerado.

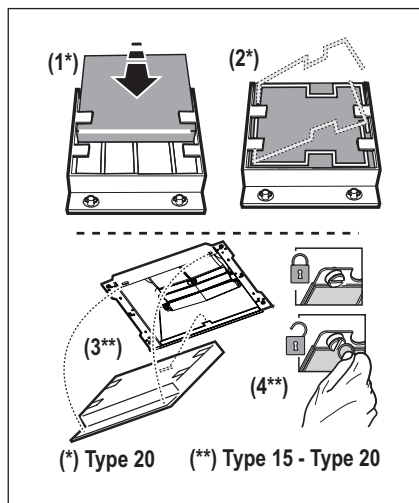

4.4 Filtro de carvão regenerável

O filtro de carvão deve ser regenerado a cada dois meses (ou quando o sistema de indicação de saturação dos filtros - se for previsto para o modelo adquirido - indicar que é necessário) e deve ser adotado o procedimento indicado a seguir:

1. Desconectar o eletrodoméstico da rede elétrica.
2. Limpar a superfície do filtro com um pano húmido para remover o depósito de graxa superficial.
3. Colocar o filtro no forno a 200 graus durante 45 minutos.
4. Desligar o forno e aguardar uma hora antes de extrair o filtro.

Atenção! Antes de tocar o filtro, assegurar-se de que esteja frio.

Type SUPCHARC-E

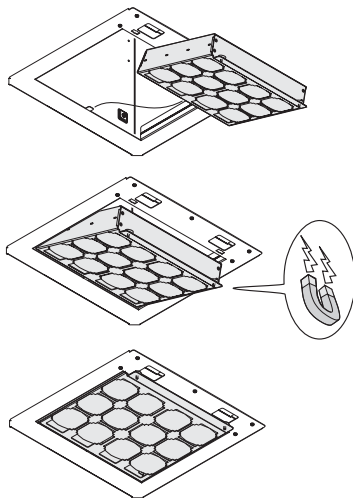

5. COMANDOS

O exaustor é dotado de um painel de comandos com um controlo de velocidade de aspiração e um controlo para acender a luz de iluminação do plano de cozedura. Usar a potência de aspiração no caso de uma maior concentração de vapor de cozimento.



- 1** Tecla ON/OFF de velocidade
Tecla de ativação-desativação do painel de controlo
- 2** Tecla de Velocidade (potência) de aspiração 1
- 3** Tecla de Velocidade (potência) de aspiração 2
- 4** Tecla de Velocidade (potência) de aspiração 3
- 5** Tecla de Velocidade (potência) de aspiração 4
Nota: a Velocidade (potência) de aspiração 4 permanece em funcionamento por 5 minutos e, em seguida, volta à configuração precedente.
- 6** Tecla da Função "Breeze"
(*Ventilação ambiente*)
O exaustor é ativado a baixa velocidade (potência) de aspiração por 60 minutos e, em seguida, se desliga.
- 7** Tecla de controlo e ativação-desativação de saturação dos filtros
- 8** Sinalização da Função Hob²Hood
- 9** Tecla ON/OFF das luzes

Aconselhamos ligar a aspiração 5 minutos antes de iniciar a cozinhar e de deixá-la em funcionamento por aproximadamente 15 minutos após o término do cozimento. Os comandos se encontram na parte frontal da coifa.



Função de ativação-desativação do painel de controlo

Com o exaustor em standby, premear a tecla **1**; todos os leds se desligam e o painel de controlo é desativado.

Premer novamente a tecla **1**; todos os leds se acendem e o painel de controlo é ativado.

Função de ativação-desativação do controlo de saturação do filtro de carbono

Com o exaustor em standby, premear a tecla **5** por mais de 3 segundos

A tecla **7** se acende com luz intermitente para indicar que o controlo de saturação do filtro de carbono foi ativado.

A tecla **7** se acende com luz fixa para indicar que o controlo de saturação do filtro de carbono foi desativado.

Função de controlo e reset de saturação dos filtros.

A intervalos regulares, com base no tempo de uso do exaustor, a tecla **7** se ilumina, indicando que é necessário fazer a manutenção dos filtros de acordo com as indicações dadas nas seções relativas.

Tecla **7** acesa com luz fixa: é necessário executar a manutenção do filtro de gordura

Tecla **7** acesa com luz intermitente: é necessário executar a manutenção do filtro de carbono.

Reset do indicador de saturação dos filtros

Com o exaustor em standby, premear a tecla **7** por mais de 3 segundos.

Se necessário, repetir a operação.

5.1 Hob²Hood

O exaustor vem fornecido com uma função de ligação sem fios (wireless) juntamente com a placa de fogão, para o ajuste automático da velocidade mais adequada. Consulte o manual de instruções da placa de fogão para verificar a presença e a compatibilidade desta função.

Caso seja a primeira ligação na rede elétrica ou se houver uma interrupção repentina da energia (blackout), espere 1 minuto para permitir que o exaustor restaure a conexão com a placa de fogão. Enquanto o exaustor está em funcionamento na Função Hob²HOOD, a tecla **8** se mantém acesa.

6. ILUMINAÇÃO

A coifa é dotada de um sistema de iluminação baseada na tecnologia LED. Os LED garantem uma iluminação melhor e uma duração de até 10 vezes maior que as lâmpadas tradicionais e economizam 90% de energia elétrica.

 **Atenção!** Não olhe diretamente para a luz dos LEDs.

Para a substituição das lâmpadas, contatar o centro de serviço autorizado de peças de reposição.

PER RISULTATI PERFETTI

Grazie per aver scelto di acquistare questo prodotto AEG. Lo abbiamo creato per fornirvi prestazioni impeccabili per molti anni, grazie a tecnologie innovative che vi semplificheranno la vita - funzioni che non troverete sulle normali apparecchiature. Vi invitiamo a dedicare qualche minuto alla lettura del presente manuale, per conoscere come trarre il massimo vantaggio dall'utilizzo della vostra apparecchiatura.

Visitate il nostro sito web per:



ricevere consigli, scaricare i nostri opuscoli, eliminare eventuali anomalie, ottenere informazioni sull'assistenza:

www.aeg.com



registrare il vostro prodotto e ricevere un servizio migliore:



www.aeg.com/productregistration



acquistare accessori, materiali di consumo e ricambi originali per la vostra apparecchiatura:

www.aeg.com/shop

CONSIDERAZIONI AMBIENTALI

Riciclare i materiali con il simbolo . Buttare l'imballaggio negli appositi contenitori per il riciclaggio. Aiutare a proteggere l'ambiente e la salute umana e a riciclare rifiuti derivanti da apparecchiature elettriche ed elettroniche. Non smaltire le apparecchiature che riportano il simbolo  insieme ai normali rifiuti domestici. Portare il prodotto al punto di riciclaggio più vicino o contattare il comune di residenza.

SERVIZIO CLIENTI E MANUTENZIONE

Consigliamo sempre l'impiego di ricambi originali.

Quando si contatta l'Assistenza, accertarsi di disporre dei seguenti dati.

Le informazioni si trovano sulla targhetta di identificazione. Modello, numero dell'apparecchio (PNC), numero di serie.

 Avvertenza / Attenzione - Importanti Informazioni di Sicurezza

Con riserva di modifiche

INFORMAZIONI DI SICUREZZA

Prima di qualsiasi operazione di pulizia o manutenzione, disinserire la cappa dalla rete elettrica togliendo la spina o staccando l'interruttore generale dell'abitazione. Per tutte le operazioni di installazione e manutenzione utilizzare guanti da lavoro. L'apparecchio può essere utilizzato da bambini di età non inferiore a 8 anni e da persone con ridotte capacità fisiche, sensoriali o mentali, o prive di esperienza o della necessaria conoscenza, purchè sotto sorveglianza oppure dopo che le stesse abbiano ricevuto istruzioni relative all'uso sicuro dell'apparecchio e alla comprensione dei pericoli ad esso inerenti. I bambini devono essere controllati affinché non giochino con l'apparecchio. La pulizia e la manutenzione non deve essere effettuata da bambini senza sorveglianza. Il locale deve disporre di sufficiente ventilazione, quando la cappa da cucina viene utilizzata contemporaneamente ad altri apparecchi a

combustione di gas o altri combustibili. La cappa va frequentemente pulita sia internamente che esternamente (ALMENO UNA VOLTA AL MESE), rispettare comunque quanto espressamente indicato nelle istruzioni di manutenzione riportate in questo manuale.

L'inosservanza delle norme di pulizia della cappa e della sostituzione e pulizia dei filtri comporta rischi di incendi.

E' severamente vietato fare cibi alla fiamma sotto la cappa.

1. ISTRUZIONI DI SICUREZZA

L'impiego di fiamma libera è dannoso ai filtri e può dar luogo ad incendi, pertanto deve essere evitato in ogni caso.

La frittura deve essere fatta sotto controllo onde evitare che l'olio surriscaldato prenda fuoco.

 **ATTENZIONE:** Quando il piano di cottura è in funzione le parti accessibili della cappa possono diventare calde.

Per la sostituzione della lampada utilizzare solo il tipo lampada indicato nella sezione manutenzione /sostituzione lampada di questo manuale.

 **Attenzione!** Non collegare l'apparecchio alla rete elettrica finché l'installazione non è totalmente completata.

Per quanto riguarda le misure tecniche e di sicurezza da adottare per lo scarico dei fumi attenersi strettamente a quanto previsto dai regolamenti delle autorità locali competenti.

L'aria aspirata non deve essere convogliata in un condotto usato per lo scarico dei fumi prodotti da apparecchi a combustione di gas o di altri combustibili.

Non utilizzare o lasciare la cappa priva di lampade correttamente montate per possibile rischio di scossa elettrica.

Mai utilizzare la cappa senza griglia correttamente montata!

La cappa non va MAI utilizzata come piano di appoggio a meno che non sia espressamente indicato.



Utilizzare solo le viti di fissaggio in dotazione con il prodotto per l'installazione o, se non in dotazione, acquistare il tipo di viti corretto. Utilizzare la lunghezza corretta per le viti che sono identificati nella Guida all'installazione. In caso di dubbio, consultare il centro di assistenza autorizzato o personale qualificata similare.

 **ATTENZIONE!** La mancata installazione di viti e dispositivi di fissaggio in conformità di queste istruzioni può comportare rischi di natura elettrica.

2.USO

La cappa serve per aspirare i fumi e vapori derivanti dalla cottura.

Nel libretto di installazione allegato è indicata quale versione è possibile utilizzare per il modello in Vs. possesso tra la versione

aspirante ad evacuazione esterna  o filtrante a ricircolo interno .

3.INSTALLAZIONE

La tensione di rete deve corrispondere alla tensione riportata sull'etichetta caratteristiche situata all'interno della cappa.

Se provvista di spina allacciare la cappa ad una presa conforme alle norme vigenti posta in zona accessibile anche dopo l'installazione.

Se sprovvista di spina (collegamento diretto alla rete) o la spina non è posta in zona accessibile, anche dopo installazione, applicare un interruttore bipolare a norma che assicuri la disconnessione completa della rete nelle condizioni della categoria di sovratensione III, conformemente alle regole di installazione.

 **Attenzione!** Prima di ricollegare il circuito della cappa all'alimentazione di rete e di verificarne il corretto funzionamento, controllare sempre che il cavo di rete sia stato montato correttamente.

La distanza minima fra la superficie di supporto dei recipienti sul dispositivo di cottura e la parte più bassa della cappa da cucina deve essere non inferiore a 50cm in caso di cucine elettriche e di 65cm in caso di cucine a gas o miste.

Se le istruzioni di installazione del dispositivo di cottura a gas specificano una distanza maggiore, bisogna tenerne conto.

4. MANUTENZIONE

⚠ Attenzione! Prima di qualsiasi operazione di pulizia o manutenzione, disinserire la cappa dalla rete elettrica togliendo la spina o staccando l'interruttore generale dell'abitazione.

La cappa va frequentemente pulita (almeno con la stessa frequenza con cui si esegue la manutenzione dei filtri grassi), sia internamente che esternamente. Per la pulizia usare un panno inumidito con detersivi liquidi neutri.

Evitare l'uso di prodotti contenenti abrasivi.

NON UTILIZZARE ALCOOL!

⚠ Attenzione! L'inosservanza delle norme di pulizia dell'apparecchio e della sostituzione dei filtri comporta rischi di incendi. Si raccomanda quindi di attenersi alle istruzioni suggerite.

Si declina ogni responsabilità per eventuali danni al motore, incendi provocati da un'impropria manutenzione o dall'inosservanza delle suddette avvertenze.

4.1 Filtro antigrasso - Il filtro antigrasso deve essere pulito una volta al mese con detersivi non aggressivi, manualmente oppure in lavastoviglie a basse temperature ed a ciclo breve. Con il lavaggio in lavastoviglie il filtro antigrasso può scolorirsi ma le sue caratteristiche di filtraggio non cambiano assolutamente.

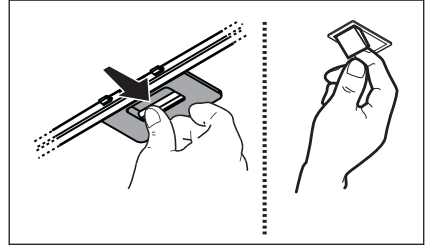

4.2 Type 20 LONG LIFE - Filtro ai carboni attivi lavabile

Il filtro al carbone può essere lavato ogni due mesi in acqua calda e detersivi idonei o in lavastoviglie a 65°C (in caso di lavaggio in lavastoviglie eseguire il ciclo di lavaggio completo senza stoviglie all'interno).

Togliere l'acqua in eccesso senza rovinare il filtro, dopodiché togliere il materassino posto all'interno del telaio in plastica e riporlo nel forno per 10 minuti a 100°C per asciugarlo definitivamente.

Sostituire il materassino ogni 3 anni e ogni volta che il panno risulta danneggiato.

4.3 Type 15 - Filtro ai carboni attivi NON lavabile

La saturazione del **filtro carbone** si verifica dopo un uso più o meno prolungato a seconda del tipo di cucina e della regolarità della pulizia dei grassi. In ogni caso è necessario sostituire la cartuccia al massimo ogni quattro mesi.

NON può essere lavato o rigenerato

4.4 Filtro al carbone rigenerabile

Il filtro al carbone deve essere rigenerato ogni due mesi (o quando il sistema di indicazione di saturazione dei filtri - se previsto sul modello in possesso - indica questa necessità) e nel rispetto della procedura come indicata a seguire:

1. Scollegare l'elettrodomestico dalla rete elettrica.
2. Pulire la superficie del filtro con un panno umido al fine di rimuovere il deposito di grasso superficiale.
3. Mettere il filtro in forno a 200 gradi per 45 minuti.
4. Spegnerne il forno ed attendere un ora prima di estrarre il filtro.

Attenzione! Prima di toccare il filtro sincerarsi che sia freddo.

Type SUPCHARC-E

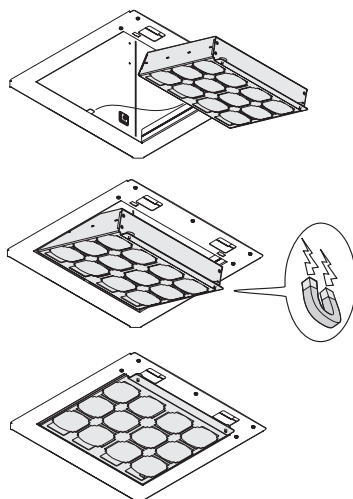
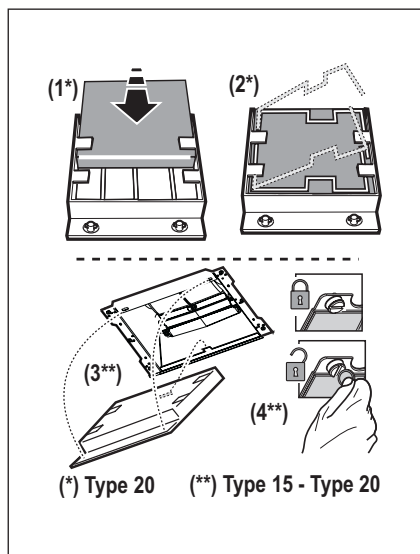

5. COMANDI

La cappa è fornita di un pannello comandi con un controllo delle velocità di aspirazione ed un controllo di accensione della luce per l'illuminazione del piano di cottura. Usare la velocità maggiore in caso di particolare concentrazione di

vapori di cucina. Consigliamo di accendere l'aspirazione 5 minuti prima di iniziare a cucinare e di lasciarla in funzione a cottura terminata per altri 15 minuti circa. I comandi si trovano nel pannello frontale dell'apparecchio:



- 1** **Tasto ON/OFF velocità**
Tasto attivazione-disattivazione pannello di controllo
- 2** **Tasto Velocità (potenza) di aspirazione 1**
- 3** **Tasto Velocità (potenza) di aspirazione 2**
- 4** **Tasto Velocità (potenza) di aspirazione 3**
- 5** **Tasto Velocità (potenza) di aspirazione 4**
Nota: la Velocità (potenza) di aspirazione 4 rimane in funzione per 5 minuti, dopodiché ritorna all'impostazione precedente.
- 6** **Tasto Funzione "Breeze"**
(Ventilazione ambiente)
La cappa si accende a bassa velocità (potenza) di aspirazione per 60 minuti, dopodiché si spegne.
- 7** **Tasto di controllo e attivazione-disattivazione saturazione filtri**
- 8** **Segnalazione Funzione Hob²Hood**
- 9** **Tasto ON/OFF luci**

Funzione Attivazione - Disattivazione pannello di controllo

A cappa in standby premere il tasto **1**, tutti i led si spengono: il pannello di controllo è disattivato.

Premere di nuovo il tasto **1**, tutti i led si accendono: il pannello di controllo è attivo.

Funzione Attivazione - Disattivazione controllo di saturazione filtro al carbone

A cappa in standby premere il tasto **5** per più di 3 secondi

Tasto **7** si accende a luce lampeggiante per indicare che il controllo di saturazione filtro al carbone è stato attivato.

Tasto **7** si accende a luce fissa per indicare che il controllo di saturazione filtro al carbone è stato disattivato.

Funzione controllo e reset saturazione filtri

Ad intervalli regolari, in base al tempo di utilizzo della cappa il tasto **7** si illumina ad indicare che è necessario procedere alla manutenzione dei filtri in base alle indicazioni riportate nei paragrafi relativi.

Tasto **7** acceso a luce fissa: è necessario eseguire la manutenzione del filtro grassi

Tasto **7** acceso a luce lampeggiante: è necessario eseguire la manutenzione del filtro al carbone.

Reset indicatore di saturazione filtri

A cappa in standby premere il tasto **7** per più di 3 sec.

Ripetere l'operazione se necessario.

5.1 Hob²Hood

La cappa è provvista di una funzione di collegamento “senza fili” (wireless) con il piano di cottura per la regolazione automatica della velocità più idonea.

Consultate il libretto istruzioni del piano di cottura per verificare la presenza e compatibilità di questa funzione.

Nel caso di primo collegamento alla rete elettrica o di interruzione improvvisa della corrente elettrica (blackout) attendere 1 minuto per permettere alla cappa di ripristinare il collegamento con il piano di cottura. Nel momento in cui la cappa sta lavorando in Funzione Hob2Hood il tasto **8** è acceso.

6. ILLUMINAZIONE

La cappa è dotata di un sistema di illuminazione basato sulla tecnologia LED.

I LED garantiscono una illuminazione ottimale, una durata fino a 10 volte maggiore delle lampade tradizionali e consentono di risparmiare il 90% di energia elettrica.

 **Attenzione!** Non guardare direttamente la luce dei led.

Per la sostituzione delle lampade, contattare il centro autorizzato per i ricambi.

FÖR PERFEKT RESULTAT

Tack för att du valt denna produkt från AEG. Vi har skapat den så att du ska kunna få felritt resultat i många år, med innovativa tekniker som gör livet enklare – funktioner som du inte skulle hitta hos vanliga produkter. Varsågod att ägna några minuter åt att läsa detta för att få ut så mycket som möjligt av produkten.

Besök vår webbplats för att:



Få tips om användning, broschyrer, felsökare, serviceinformation:
www.aeg.com



Registrera din produkt för bättre service:
www.aeg.com/productregistration



Köp tillbehör, förbrukningsvaror och originalreservdelar till din produkt:
www.aeg.com/shop

MILJÖSKYDD

Återvinn material med symbolen . Återvinn förpackningen genom att placera den i lämpligt kärl.

Bidra till att skydda vår miljö och vår hälsa genom att återvinna avfall från elektriska och elektroniska produkter. Släng inte produkter märkta med symbolen  med hushållsavfallet. Lämna in produkten på närmaste återvinningsstation eller kontakta kommunkontoret.

KUNDTJÄNST OCH SERVICE

Vi rekommenderar att originalreservdelar används.

Ha följande uppgifter till hands när du kontaktar serviceavdelningen. Informationen finns på typskylten. Modell, PNC, serienummer.

 Varnings-/viktig säkerhetsinformation.

Vi förbehåller oss rätten till ändringar utan föregående meddelande.

SÄKERHETSINFORMATION

Gör alltid fläkten strömlös innan någon typ av underhållsarbete eller rengöring inleds genom att dra ur kontakten eller slå av bostadens huvudströmbrytare.

Använd alltid skyddshandskar vid installation och underhållsrepp. Apparaten får användas av barn från 8 års ålder eller personer med reducerad rörelseförmåga eller mental kapacitet, eller personer som saknar erfarenhet och kännedom om apparaten, såtillvida inte användandet övervakas eller instruktioner ges av erfaren person som ansvarar för säkerheten. Barn får inte lämnas utan uppsikt för att förhindra att de leker med apparaten.

Rengörings- och underhållsrepp får inte utföras av barn utan uppsikt. Lokalen skall vara ordentligt ventilerad när köksfläkten används tillsammans med andra apparater vilka drivs med gas och andra typer av bränsle.

Rengör fläkten ofta, såväl utvändigt som invändigt, (MINST EN GÅNG I MÅNADEN), och respektera under alla händelser samtliga underhållsinstruktioner i denna manual.

Bristande rengöring av fläkten och filtren samt ett uteblivet byte av filtren medför brandfara.

Det är strängt förbjudet att flambra mat under fläkten.

1. SÄKERHETSINSTRUKTIONER

Öppna lågor skadar filtren och kan orsaka brand och skall därför undvikas i alla lägen. Frityrkokning skall ske under uppsikt för att undvika att överhettad olja fattar eld.

 **WARNING:** När spishällen är i funktion kan tillgängliga delar av fläkten hettas upp.

Använd endast den typ av lampor som anges i denna handbok i kapitlet Underhåll/Byte av lampa när lampor skall bytas ut.

 **Varning!** Anslut inte apparaten till elnätet innan installationen är helt slutförd.

Vad beträffar de tekniska föreskrifter och säkerhetsåtgärder som skall vidtas för avledning av utblåsningsluften, skall de föreskrifter som utfärdats av lokala myndigheter nogta efterlevas.

Utblåsningsluften får inte ledas in i rökkanal som används för avledning av rökångor som kommer från apparater vilka matas med gas eller andra typer av bränsle.

Använd eller lämna aldrig fläkten utan korrekt imonterade lampor för att undvika risken för elektriska stötar.

Fläkten får aldrig användas utan att gallret är korrekt monterat!

Fläkten får ALDRIG användas som avställningsyta om inte detta är uttryckligen angivet.

Använd endast de medlevererade fixeringskruvarna eller införskaffa skruvar av korrekt typ. Använd skruvar med rätt längd enligt föreskrifterna i Installationsguiden. I händelse av tvivel, kontakta Servicekontoret eller behörig personal.

 **WARNING!** I det fall skruvar och fixeringsanordningar inte installeras enligt dessa instruktioner kan elektriska risker uppstå.

2. ANVÄNDNING INSTALLATION

Fläkten används för att suga ut matos och ånga. I den bifogade installationshandboken indikeras de av de två versionerna som är disponibla på den modell ni är Ågare till.

De disponibla versionerna är de följande: utsugningsversion med utvärdig evakuering

 eller filterversion med invändig

återcirkulation .

3. INSTALLATION

Nätspänningen skall motsvara spänningen som anges på märkplåten som sitter inne i fläkten. Om fläkten är utrustad med stickkontakt skall denna anslutas till ett uttag som är lättillgängligt även efter installationen och som uppfyller gällande föreskrifter. I det fall fläkten saknar stickkontakt (direktanslutning till nätet), eller om uttaget är placerat på en svåråtkomlig plats skall en godkänd tvåpolig strömbrytare installeras som garanterar en fullkomlig fränkoppling från nätet i samband med överspänningsklass III, i enlighet med installationsbestämmelserna.

 **Varning!** kontrollera innan fläktens krets ansluts med nätspänningen att den fungerar korrekt och är korrekt monterad.

Minsta tillåtna avstånd mellan kokkärlens stödyta på spishällen och köksfläktes underkant är 50cm om det är frågan om en elektrisk spis och 65cm om det är frågan om gasspis eller kombinerad gashäll. Om spishällens instruktioner anger ett större avstånd skall detta respekteras.

4. UNDERHÅLL

⚠ Varning! Gör alltid fläkten strömlös innan någon typ av underhållsarbete eller rengöring inleds genom att slå ifrån bostadens huvudströmbrytare.

Fläkten skall rengöras ofta, såväl invändigt som utvändigt (åtminstone med samma underhållsintervall som för fettfiltren).

Använd en trasa fuktad med neutrala rengöringsmedel vid rengöring.

Undvik produkter som innehåller slipmedel.

ANVÄND INTE ALKOHOL!

⚠ Varning! Observera att en bristande rengöring av apparaten och icke utförda filterbyten kan medföra brandrisk. Följ därför ovanstående instruktioner noga.

Tillverkaren fransäger sig allt ansvar för eventuella motorskador, eldsvådor beroende på ett bristande underhåll eller att dessa instruktioner inte respekterats.

Observera att en bristande rengöring av apparaten och filtren kan medföra brandrisk. Följ därför ovanstående instruktioner noga.

4.1 Fettfilter - Filtret skall rengöras en gång i månaden, med ett mildt rengöringsmedel, för hand eller i diskmaskin, med låg temperatur och kort program.

Vi tvätt i diskmaskin kan fettfiltret av metall missfärgas utan att detta på något sätt påverkar filtrets uppsugningsförmåga.

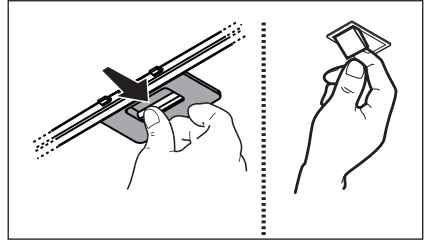

4.2 Kolfilter - Type 20 LONG LIFE - Aktivt kolfilter som kan rengöras

Kolfiltret kan tvättas varannan månad med varmt vatten och ett lämpligt rengöringsmedel, eller i diskmaskin med 65°C (om filtret diskas i diskmaskin skall ett fullständigt program köras utan annan disk i maskinen).

Avlägsna allt överflödigt vatten utan att skada filtret, ta därefter ur dynan som sitter i plastramen och torka den avslutningsvis i ugnen med 100°C i 10 minuter.

4.3 Type 15 - Aktivt kolfilter som INTE kan rengöras

Kolfiltret mätas efter en mer eller mindre lång tidsperiod beroende på i vilken utsträckning fläkten används, på typen av matlagning och hur regelbundet fettfiltren rengörs. Det är under alla händelser nödvändigt att ersätta kolfilterpatronen minst var 4 månad.

Filtret kan INTE rengöras eller återanvändas.

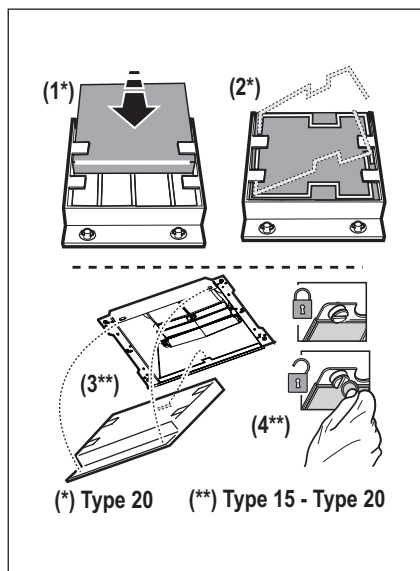

4.4 Regenererbart kolfilter

Kolfiltret måste regenereras varannan månad (eller när systemet för filtrens mättnadsindikation - om sådan förutses på modellen som innehas - anger detta behov) och i enlighet med det förfarande som anges nedan:

1. Koppla bort hushållsmaskinen från elnätet.
2. Rengör filtrets yta med en fuktig trasa för att avlägsna ytliga fettavlagringar.
3. Lägg filtret i ugnen på 200 grader i 45 minuter.
4. Stäng av ugnen och vänta en timme innan du tar ut filtret.

Varning! Innan du rör filtret ska du försäkra dig om att det är svalt.

Type SUPCHARC-E

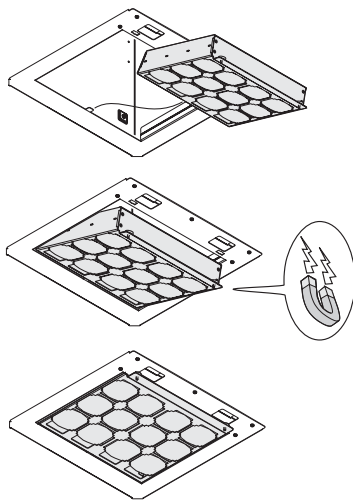

5. KOMMANDON

Fläkten är utrustad med en manöverpanel med en hastighetskontroll och en strömbrytare för spishällens belysning. Använd en högre hastighet om matoset är mycket koncentrerat.

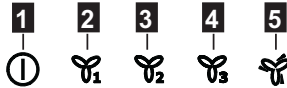

- 1** Knapp PÅ/AV hastighet
Knapp aktivering-inaktivering manöverpanel
- 2** Knapp frånluftshastighet (effekt) 1
- 3** Knapp frånluftshastighet (effekt) 2
- 4** Knapp frånluftshastighet (effekt) 3
- 5** Knapp frånluftshastighet (effekt) 3
Obs: Frånluftshastigheten 4förblir i funktion i 5 minuter varefter den går tillbaka till föregående inställning
- 6** Funktionsknapp "Breeze"
(Miljöventilation)
Fläkten slås på med låg hastighet (effekt) med frånluft i ungefär 60 minuter och stängs sedan av.
- 7** Knapp för styrning aktivering-inaktivering av filtermättnadssystem
- 8** Signalering funktionHob2Hood
- 9** Knapp PÅ/AV lampor

Vi rekommenderar att starta luften 5 minuter innan matlagningen inleds och låta den fungera i cirka 15 minuter efter avslutad matlagning. Styrknapparna sitter på fläktens frontpanel.



Funktion aktivering-inaktivering manöverpanel

Med fläkten i standby, tryck in knappen **1** alla lysdioder släcks och kontrollpanelen inaktiveras.

Tryck på nytt in knappen **1** alla lysdioder tänds och kontrollpanelen aktiveras.

Funktion Aktivering-Inaktivering kontroll av kolfiltrets mätnad

Med fläkten i standby, tryck in knappen **5** över 3 sekunder

Knapp **7** tänds med blinkande ljus, för att ange att kontroll av kolfiltrets mätnad har aktiverats

Knapp **7** tänds med fast ljus, för att ange att kontroll av kolfiltrets mätnad har inaktiverats

Funktion kontroll och återställning av filtermättnad

Vid regelbundna intervaller, beroende på användningstiden av fläkten tänds knappen **7** för att ange att det är nödvändigt att

utföra underhåll av filtren i enlighet med indikationerna i de relativa kapitlen.

Knapp **7** tänd med fast ljus: det är nödvändigt att utföra underhåll av fettfiltren

Knapp **7** tänd med blinkande ljus: det är nödvändigt att utföra underhåll av kolfiltret.

Återställning av indikator för filtermättnad

Med fläkten i standby, tryck in knappen **7** över 3 sekunder

Upprepa proceduren om nödvändigt.

5.1 Hob²Hood

Fläkten är utrustad med en "sladdlös" (wireless) anslutningsanordning med spishällen som möjliggör en automatisk inställning av den optimala hastigheten. Se spishällens instruktionsbok för att kontrollera om denna funktion är kompatibel.

I det fall det är frågan om en första elektrisk anslutning, eller om en plötslig kortslutning (blackout) inträffat, vänta i 1 minut för att ge fläkten möjlighet att återupprätta anslutningen med spishällen. När fläkten arbetar i funktion **Hob2Hood** är knappen **8** tänd.

6. BELYSNING

Fläkten är utrustad med ett belysningsystem som bygger på lysdiodsteknologi.

Lysdioderna garanterar optimal belysning, upptill 10 gånger längre livslängd jämfört med konventionella lampor och möjliggör en energibesparing på 90%.

 **Varning!** Rikta inte blicken direkt mot lysdiodernas ljus.

Kontakta den auktoriserade reservdelsåterförsäljaren vid byte av lampor.

FOR PERFEKTE RESULTATER

Takk for at du har valgt dette AEG-produktet. Vi har konstruert det for å gi deg perfekt ytelse i mange år, med innovativ teknologi som bidrar til å gjøre livet enklere - egenskaper som du kanskje ikke finner i ordinære produkter. Vi vil be deg bruke noen øyeblikk til å lese denne, for å få mest mulig ut av produktet.

Gå inn på nettstedet vårt for å:



Få råd om bruk, finne brosjyrer, feilsøking, serviceinformasjon:
www.aeg.com





Registrere produktet ditt for å få bedre service:
www.aeg.com/productregistration



Kjøre tilbehør, forbruksvarer og originale reservedeler til produktet ditt:
www.aeg.com/shop

MILJØVERN

Resirkuler materialer som er merket med symbolet . Legg emballasjen i riktige beholdere for å resirkulere det.

Bidrar til å beskytte miljøet, menneskers helse og for å resirkulere avfall av elektriske og elektroniske produkter. Ikke kast produkter som er merket med symbolet  sammen med husholdningsavfallet. Produktet kan leveres der hvor tilsvarende produkt selges eller på miljøstasjonen i kommunen. Kontakt kommunen for nærmere opplysninger.

KUNDESTØTTE OG SERVICE

Vi anbefaler at du bruker originale reservedeler.

Når du kontakter serviceavdelingen, må du sørge for å ha følgende data for hånden. Informasjonen finner du på typeskiltet. Modell, PNC (produktnummer), serienummer.

 Advarsel/Forsiktig - Sikkerhetsinformasjon.

Med forbehold om endringer.

SIKKERHETSINFORMASJON

Før det utføres et hvilket som helst vedlikehold eller rengjøring må hetten kobles fra strømmen, enten ved å dra ut støpselet eller ved å kutte strømmen i hele huset.

Bruk alltid arbeidshansker under hele installasjonen og når det utføres vedlikehold.

Dette apparatet kan benyttes av barn fra 8 år og oppover og av personer med svekkede fysiske, følelsesmessige eller mentale egenskaper, eller manglende erfaring og kjennskap, hvis de overvåkes eller hvis de er opplært til å ta apparatet i bruk på en sikker måte og er informert om tilhørende farer.

Pass på at barn ikke leker med apparatet.

Rengjøring og vedlikehold må ikke utføres av barn, med mindre de overvåkes.

Rommet må være tilstrekkelig ventilert hvis hetten anvendes sammen med

andre apparater som forbrenner gass eller annet brensel. Hetten må vaskes ofte både innvendig og utvendig (MINST EN GANG I MÅNEDEN), overhold uansett indikasjonene som er oppført i vedlikeholdsinstruksjonene i denne veiledningen. Manglende overholdelse av reglene for rengjøring av hetten og utbytting og rengjøring av filter, kan føre til brann. Det er strengt forbudt å lage flambert mat under hetten.

1. SIKKERHETSINSTRUKSJONER

Frie flammer kan skade filterne og medføre brann og må derfor alltid unngås.

Frityrsteking må overvåkes for å unngå at oljen blir for varm og antennes.

 **VÆR OPPMERKSOM:** Hetdens tilgjengelige deler kan bli varme når koketoppen er i drift.

Bruk kun samme type lyspære som indikeres i avsnittet vedlikehold/utbytting av lyspære i denne veiledningen når lyspæren skal byttes ut.

 **Vær oppmerksom!** Ikke kobl apparatet til strømmettet før installasjonen er helt ferdig.

Når det gjelder tekniske mål og sikkerhet for røykuttak, følg nøye alle lokale forskrifter og regler.

Oppsugd luft må ikke føres inn i et rør som benyttes som uttak for apparater med gassforbrenning eller annen brensel.

Ikke bruk hetten uten lyspære eller med feilmontert lyspære, da det finnes fare for elektriske støt.



Ikke bruk hetten med feilmontert rist! Hetten må ALDRI brukes som støtteflate, med mindre dette er uttrykkelig indikert.

Bruk kun de festeskruene som leveres sammen med apparatet for å utføre installasjonen eller, hvis de ikke utleveres, kjøp riktige skruer. Bruk riktig lengde på skruene som er oppført i Installasjonsveiledningen. Vennligst ta kontakt med et autorisert servicesenter eller lignende kvalifisert personell hvis man er i tvil.

 **VÆR OPPMERKSOM!** Manglende installasjon av skruer og festeanordninger i samsvar med disse instruksjonene kan føre til elektriske farer.

2. BRUK

Kjøkkenheten brukes til avtrekk av røyk og damp fra matlaging. I den vedlagte installasjonsanvisningen er det angitt hvilken versjon som kan anvendes på modellen du eier; versjonen med direkte avtrekk ut i friluft

, eller versjonen med resirkulering av luften .

3. INSTALLASJON

Nettspenningen må være i samsvar med den elektriske spenningen som angis på typeskiltet inne i ventilatoren. Hvis det følger med støpsel, kobles ventilatoren til en lett tilgjengelig stikkontakt som er godkjent i henhold til gjeldende normer. Stikkontakten må være lett tilgjengelig også etter installasjonen. Hvis det ikke følger med støpsel (direkte kobling til strømmettet), eller stikkontakten selv etter installasjonen ikke er lett tilgjengelig, må man sette på en godkjent topolet bryter som garanterer fullstendig frakobling fra strømmettet i situasjonene som oppstår i kategorien overspenning III, i henhold til installasjonsreglene.

 **Advarsel!** Før man kobler ventilatorens strømkrets til strømmettet og fastslår at alt fungerer korrekt, må man alltid kontrollere at strømedningen er korrekt montert.

Minimumsavstanden mellom koketoppen og undersiden av kjøkkenventilatoren må ikke være på mindre enn 50cm når det gjelder elektriske kokeplater og 65cm når det gjelder gassbluss og kombinerte koketopper.

Dersom bruksanvisningen for et gasskokeapparat opererer med en større avstand, må denne overholdes.

4. VEDLIKEHOLD

⚠ Advarsel! Før enhver form for rengjøring eller vedlikehold må ventilatorhetten frakobles strømmen ved å dra ut ledningen eller slå av husets hovedstrømbryter.

Ventilatoren må rengjøres jevnlig, både innvendig og utvendig (minst så ofte som man utfører vedlikehold av fettfiltrene). Til rengjøring benyttes en klut fuktet med et nøytralt rengjøringsmiddel.

Unngå bruk av slipende eller etsende produkter.

⚠ Advarsel! Hvis ikke reglene for rengjøring og utskifting av filtrene følges, kan det føre til brann. Det er derfor meget viktig å følge denne bruksanvisningen nøye.

Produsenten fraskriver seg ethvert ansvar for eventuelle skader på motoren, brann som skyldes manglende vedlikehold eller andre skader som skyldes at instruksene over ikke er blitt fulgt.

4.1 Fettfilteret

Fettfilteret må rengjøres en gang i måneden uten bruk av aggressive rengjøringsmidler, for hånd eller i oppvaskmaskin ved lav temperatur og med kort syklus.

Ved vask i oppvaskmaskin kan fettfilteret i metall miste fargen, men dets filterkarakteristikk endres absolutt ikke.

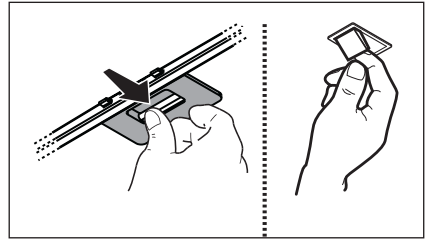

4.2 Type 20 LONG LIFE - Vaskbart aktivt kullfilter

Karbonfilteret kan vaskes annenhver måned i varmt vann og med egnede rengjøringsmidler, eller i oppvaskmaskin ved 65°C (hvis man vasker det i oppvaskmaskin må det vaskes med full syklus uten annen oppvask i maskinen).

Ta vekk overflødig vann uten å ødelegge filteret, ta deretter ut "madrassen" inne i plastikkdekselet og sett den i stekeovnen ved 100°C i 10 minutter for å tørke den ordentlig.

Skift ut "madrassen" hvert 3. år og ellers hver gang stoffet er skadet.

4.3 Type 15 - IKKE vaskbart aktivt kullfilter

Kullfilteret må skiftes ut hver 4. måned ved middels bruk av ventilatoren, og oftere hvis ventilatoren brukes mye.

Det kan IKKE vaskes eller benyttes om igjen

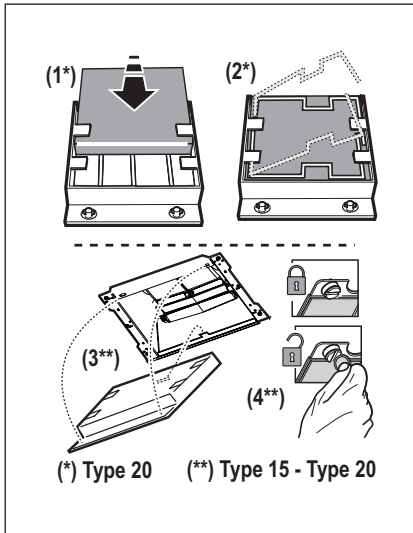

4.4 Regenererbart karbonfilter

Kullfilteret må regenereres hver annen måned (eller når systemet for metningsindikasjon av filtrene - dersom dette finnes på din modell - angir at dette er nødvendig) og ved å følge prosedyren som angis nedenfor:

1. Frakoble apparatet fra strømmettet.
2. Rengjør filteroverflaten med en fuktig klut for å fjerne fettannelser fra overflaten.
3. Plasser filteret i ovnen på 200 grader i 45 minutter.
4. Slå av ovnen og vent en time før du tar ut filteret.

Vær oppmerksom! Før du berører filter, påse at det er kaldt.

Type SUPCHARC-E

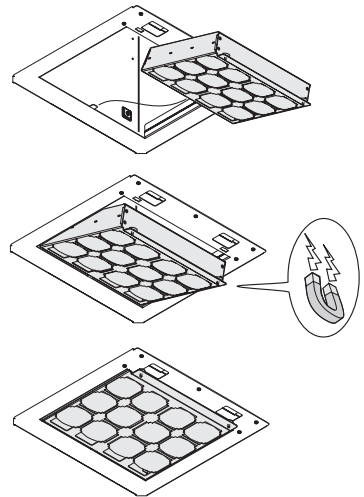

5. KONTROLLER

Viften er utstyrt med et kontrollpanel med viftehastighetsvalg og en lysbryter for å kontrollere kokeområdets lys.

Bruk største hastighet ved høy dampkonsentrasjon på kjøkkenet.



- 1** **Tast ON/OFF hastighet**
Tast aktivering/deaktivering kontrollpanel
- 2** **Tast hastighet avtrekksvifte (effekt) 1**
- 3** **Tast hastighet avtrekksvifte (effekt) 2**
- 4** **Tast hastighet avtrekksvifte (effekt) 3**
- 5** **Tast hastighet avtrekksvifte (effekt) 4**
Merk: Avtrekks hastigheten 4 (effekten) forblir i funksjon forblir i funksjon i 5 minutter før den går tilbake til forrige innstilling.
- 6** **Funksjonstast "Breeze"**
(Romventilasjon)
Avtrekks hetten slår seg på ved lav hastighet (effekt) i 60 minutter før den slår seg av.
- 7** **Kontrolltast og aktivering/deaktivering filtermetning**
- 8** **Varselsignal funksjonsvalg**
Hob²Hood
- 9** **Tast ON/OFF lys**

Vi anbefaler å slå på viften 5 minutter før du begynner å lage mat, og la den fortsette å virke i enda cirka 15 minutter etter du er ferdig med matlagingen.

Bryterne er plassert øverst på høyre side av ventilatorfronten.



Aktivering/deaktivering av kontrollpanel

Med avtrekks hetten i stand-by trykker man på tasten **1** - alle led-lamper slår seg av: kontrollpanel deaktivert.

Trykk igjen på tasten **1** - alle led-lamper slår seg på: kontrollpanel aktivert.

Aktivering/deaktivering av metningskontroll karbonfilter

Med avtrekks hetten i stand-by trykker man på tasten **5** i mer enn 3 sekunder

Tasten **7** blinker for å vise at metningskontrollen i karbonfilteret er blitt aktivert.

Tasten **7** lyser for å vise at metningskontrollen i karbonfilteret er blitt deaktivert.

Kontroll og nullstilling av filtermetning

Ved faste intervaller (avhenger av brukstiden til avtrekks hetten) vil tasten **7** begynne å lyse for å varsle om at filteret må vedlikeholdes i henhold til anvisningene i det aktuelle kapittel.

Tasten **7** lyser fast: det må utføres vedlikehold av fettfilter.

Tasten **7** blinker: det må utføres vedlikehold av karbonfilter.

Nullstille metningskontroll

Med avtrekks hetten i stand-by trykker man på tasten **7** i mer enn 3 sek.

Gjenta operasjonen hvis nødvendig.

5.1 Hob²Hood

Hetten er utstyrt med en trådløs kobling til koketoppen for automatisk justering av den mest egnede viftehastigheten.

Se koketoppens bruksanvisning for å sjekke om denne funksjonen er tilstede og eventuell kompatibilitet.

Ved første tilkobling til strømmettet eller ved plutselig strømbrudd, skal man vente 1 minutt på at hetten gjenoppretter koblingen til koketoppen. Hvis avtrekkshetten står i funksjon Hob²HOOD vil tasten **8** være aktiv.

6. BELYSNING

Ventilatoren er utstyrt med et belysningssystem basert på LED-teknologi. LED-lysene garanterer optimal belysning, har opptil 10 ganger lengre varighet enn tradisjonelle lyspærer og tillater en strømsparing på 90 %.

 **Forsiktig!** Ikke se direkte på LED-lyset.

Vennligst ta kontakt med autorisert kontor for reservedeler for å bytte ut lyspæren.

TÄYDELLISTEN TULOSTEN SAAVUTTAMISEKSI

Kiitämme teitä tämän AEG-tuotteen valitsemisesta. Olemme kehittäneet tämän tuotteen tarjotaksemme teille huipputason suorituskyvyn moneksi vuodeksi. Laitteen innovatiiviset teknologiat tekevät elämästänne yksinkertaisempaa – kyseisiä ominaisuuksia ei välttämättä löydy tavallisista laitteista. Käyttäkää muutama minuutti lukemiseen, jotta voitte hyödyntää laitteen ominaisuudet parhaalla mahdollisella tavalla.

Vieraile verkkosivullamme:



Saadaksesi käyttöön liittyviä neuvoja, esitteitä, vianmääritysohjeita ja huolto-ohjeita:
www.aeg.com



Tuotteen rekisteröimiseksi parempaa huoltoa varten:
www.aeg.com/productregistration



Ostaaksesi laitteesi lisävarusteita, kulutusosia ja alkuperäisiä varaosia:
www.aeg.com/shop

YMPÄRISTÖNSUOJELU

Kierrätä materiaalit, jotka on merkitty merkillä . Kierrätä pakkaus laittamalla se asianmukaiseen kierrätysastiaan.

Suojele ympäristöä ja ihmisten terveyttä kierrättämällä sähkö- ja elektroniikkaromut.

Älä hävitä merkillä  merkittyjä kodinkoneita kotitalousjätteen mukana. Palauta tuote paikalliseen kierrätyskeskukseen tai ota yhteyttä paikalliseen viranomaiseen.

ASIAKASPALVELU JA HUOLTO

Suosittellemme alkuperäisten varaosien käyttöä.

Pidä seuraavat tiedot saatavilla ottaessasi yhteyttä valtuutettuun huoltoliikkeeseen.

Kyseiset tiedot löytyvät laitteen arvokilvestä. Malli, tuotenumero, sarjanumero.

 Varoitukset/huomautukset ja turvallisuusohjeet.

Oikeus muutoksiin pidetään ilman erillistä ilmoitusta.

TURVALLISUUSOHJEET

Ennen minkään asennustoimenpiteen aloittamista laite tulee kytkeä irti sähköverkosta irrottamalla liitäntäjohto tai katkaisemalla virta huoneiston pääkytkimestä.

Käytä kaikkien asennus- ja huoltotöiden aikana työkaluneitä.

Yli 8-vuotiaat lapset sekä henkilöt, joiden fyysinen, aistien tai mielen terveys on heikentynyt tai joilla ei ole tarpeellista kokemusta ja tietoa, saavat käyttää tätä laitetta, jos käyttöä valvotaan tai jos heille on annettu laitteen turvallista käyttöä koskevat ohjeet ja he ymmärtävät mahdolliset vaarat.

Valvo, että lapset eivät pääse leikkimään laitteella.

Lapset eivät saa puhdistaa laitetta tai tehdä kunnossapitotoimenpiteitä ilman valvontaa.

Huoneisto on aina tuuletettava hyvin, kun tuuletinta käytetään yhtäaikaaisesti kaasulla tai muilla polttoaineilla toimivien laitteiden kanssa.

Tuuletin on puhdistettava huolellisesti sekä sisä- että ulkopuolelta (VÄHINTÄÄN KERRAN KUUKAUDESSA, noudata kuitenkin tämän käyttöohjeen neuvoja).

Tuulettimen puhdistusta ja suodattimien vaihtoa ja puhdistusta koskevien määräysten noudattamatta jättäminen voi aiheuttaa tulipalovaaran. Tuulettimen alla liekittäminen on ehdottomasti kielletty.

1. TURVAOHJEET

Avotulen käyttö vahingoittaa suodattimia ja voi aiheuttaa tulipalon, siksi sitä on vältettävä joka tapauksessa.

Älä jätä paistumassa olevaa ruokaa ilman valvontaa, jotta kuumentunut öljy ei syty palamaan.

 **HUOMIO:** Liesituulettimen esillä olevat osat voivat kuumentua keittotason käytön aikana.

Käytä ainoastaan lamppujen huolto/vaihto-ohjeessa ilmoitettuja vaihtolamppuja.

 **Huomio!** Älä yhdistä laitetta sähköverkkoon ennenkuin asennus on täysin valmis.

Noudata huolellisesti paikallisten viranomaisten antamia savunpoiston teknisiä ja turvatoimenpiteitä koskevia määräyksiä.

Poistoilmaa ei saa johtaa kaasulla tai muilla polttoaineilla toimivien laitteiden savunpoistohormiin.

Älä käytä liesituuletinta, jos lamppu ei ole paikallaan tai jos lamppuja ei ole asennettu oikein, sillä seurauksena voi olla sähköisku.

Älä koskaan käytä tuuletinta, jos sen verkkoa ei ole asennettu oikealla tavalla!

Tuuletinta ei saa KOSKAAN käyttää tukipintana, jollei niin ole erikseen mainittu.



Käytä vain laitteen mukana tulevia asennukseen tarkoitettuja kiinnitysruuveja, tai hanki oikeanlaisia ruuveja jos ne eivät kuulu varustukseen. Käytä Asennusohjeen mukaisia oikean pituisia ruuveja.

Epäselvissä tapauksissa ota yhteys tekniseen tukeen tai vastaavaan asiantuntijaan.

 **HUOMIO!** Kiinnitysruuvien ja -laitteiden ohjeiden vastainen asennus voi vaikuttaa sähköturvallisuuteen.

2.KÄYTTÖ

Tuuletinta käytetään ruoanlaitosta aiheutuneen savun ja höyryn poistamiseen. Laitteen mukana tulevasta asennusohjeesta käy ilmi käytetäänkö hankkimaanne mallia

imukupuversiona ulkoiseen poistoon  vai suodatinversiona sisäiseen kiertoön .

3.ASENNUS

Verkon jännitteen on oltava sama kuin tuulettimen sisäpuolella olevassa tyyppikilvessä ilmoitettu jännite. Jos laitteessa on pistoke, liitä tuuletin voimassaolevien normien mukaiseen pistorasiaan, joka sijaitsee sellaisessa paikassa, että siihen pääsee käsiksi myös asennuksen jälkeen. Jos laitteessa ei ole pistoketta (suora liitos verkkoon) tai pistoke ei ole sellaisessa paikassa että siihen pääsee käsiksi myös asennuksen jälkeen, käytä normien mukaista kaksinapaista katkaisijaa, jolla varmistetaan että laite saadaan kokonaan irti sähköverkosta, jos ylijännite kategorioita on III, asennussääntöjen mukaisesti.

 **Huomio!** Tarkista aina, että verkkokaapeli on asennettu oikealla tavalla ennen kuin yhdistät tuulettimen sähköverkkoon ja tarkista että se toimii oikein.

Lieden keittotason tukipinnan ja keittiötuulettimen alimman osan välinen minimietäisyys on oltava vähintään 50cm sähköliesien osalta ja 65cm kaasua- ja sekaliesien osalta.

Jos kaasulieden käyttöohjeissa vaaditaan suurempi etäisyys, on se otettava huomioon.

4. HUOLTO

! **Huomio!** Irroita laite aina virtalähteestä ennen puhdistus- tai huoltotoimenpiteitä, irrota virtajohdon pistoke verkkovirtapistorasiasasta tai katkaise virta kodin sähköverkosta.

Tuuletin on puhdistettava usein sekä sisä- että ulkopuolelta (vähintään yhtä usein kuin rasvasuodattimien huolto). Käytä puhdistukseen neutraalissa nestemäisessä pesuaineessa kostutettua kangasta.

Vältä hankaavia pesuaineita.

ÄLÄ KÄYTÄ ALKOHOLIPITOISIA PUHDISTUSAINETA!

! **Huomio!** Laitteen puhdistusta ja suodattimien vaihtoa koskevien määräysten noudattamattajättäminen voi aiheuttaa tulipalovaaran. On siis suositeltavaa noudattaa määräyksiä.

Valmistaja ei vastaa mahdollisista vääristä huoltotoimenpiteistä tai yllämainittujen normien noudattamattajättämisestä aiheutuvista moottorivioista tai tulipaloista.

4.1 Rasvasuodatin - Rasvasuodatin on puhdistettava kerran kuukaudessa miedolla pesuaineella, käsin tai astianpesukoneessa alhaisella lämpötilalla ja lyhyellä pesuohjelmalla.

Metallinen rasvasuodatin voi haalistua astianpesukoneessa, mutta tämä ei vaikuta sen suodatustehoon millään tavalla.

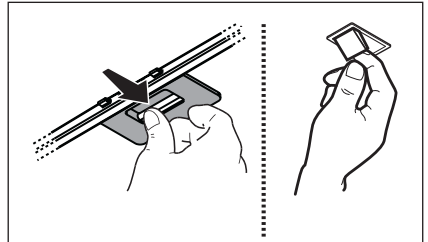

4.2 Hiilisuodatin - Type 20 LONG LIFE - Pestävä aktiivihiihiisuodatin

Hiilisuodatin voidaan pestä kahden kuukauden välein lämpimässä vedessä ja sopivalla pesuaineella tai astianpesukoneessa 65°C lämpötilassa (astianpesukoneessa koko pesuohjelmalla, älä laita samaan pesuun astioita).

Poista ylimääräinen vesi vahingoittamatta suodatinta ja laita se kuivumaan 100°C uuniin 10 minuutin ajaksi.

Vaihda levy 3 vuoden välein ja aina kun kangas on rikkoutunut.

4.3 Type 15 - Kertakäyttöinen hiilisuodatin

Hiilisuodattimen kyllästys tapahtuu pidemmän käytön jälkeen riippuen keittiötyypistä ja rasvasuodattimen puhdistustiheydestä. Joka tapauksessa suodatin on vaihdettava vähintään neljän kuukauden välein.

Sitä EI voi pestä eikä käyttää uudestaan

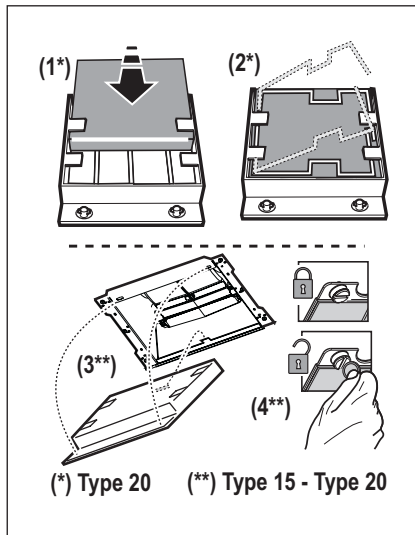

4.4 Regeneroitava hiilisuodatin

Hiilisuodatin on uusintakäsiteltävä joka toinen kuukausi (tai kun suodattimen täyttymisjärjestelmä - jos olemassa käytettävässä mallissa - näin vaatii) noudattaen seuraavia toiminta-ohjeita:

1. Kytke kodinkone irti sähköverkosta.
2. Puhdista suodattimen pinta kostella liinalla pinnalla olevien rasvajäämien poistamiseksi.
3. Laita suodatin uuniin 200 asteeseen 45 minuutiksi.
4. Sammuta uuni ja odota yksi tunti ennen suodattimen poistamista.

Huomio! Ennen suodattimen koskemista, varmista että se on kylmä.

Type SUPCHARC-E

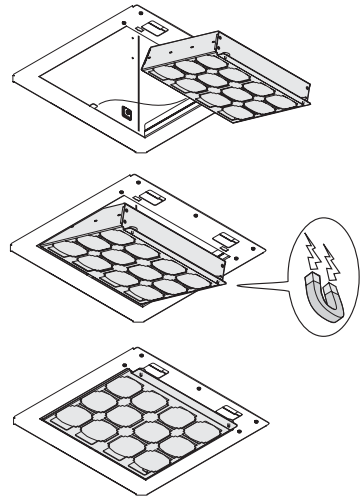

5. OHJAIMET

Liesituuletin on varustettu ohjauspaneelilla, josta voidaan säätää imun nopeuksia ja kytkeä valo, joka valaisee keittotasoa. Käytä maksiminopeutta jos keittiössä on erityisen paljon höyryä.



- 1** Nopeuden ON/OFF -näppäin
Ohjauspaneelin aktiivointi-deaktiivointinäppäin
- 2** Näppäin imunopeus (teho) 1
- 3** Näppäin imunopeus (teho) 2
- 4** Näppäin imunopeus (teho) 3
- 5** Näppäin imunopeus (teho) 4
Huomautus: Imunopeus (teho) 4 jää päälle 5 minuutiksi, jonka jälkeen se palautuu aiempaan asetukseen.
- 6** "Breeze"-toimintonäppäin
(*Huoneen ilmanvaihto*)
Liesituuletin käynnistyy alhaiselle nopeudelle (teho) 60 minuutiksi, jonka jälkeen se sammuu.
- 7** Suodattimien saturaation aktiivointi-deaktiivointinäppäin ja ohjausnäppäin
- 8** Hob²Hood-toiminnon merkkivalo
- 9** Valojen ON/OFF-näppäin

On suositeltavaa käynnistää tuuletus 5 minuuttia ennen ruoanlaiton aloittamista ja antaa sen toimia noin 15 minuuttia ruoanlaiton lopettamisesta. Ohjauskatkaisijat sijaitsevat yksikön etupaneelissa.



Ohjauspaneelin aktiivointi-deaktiivointitoiminto

Liesituuletin standby-tilassa paina näppäintä **1**, kaikki led-valot sammuvat: ohjauspaneeli on deaktivoitu. Paina uudelleen näppäintä **1**, kaikki led-valot syttyvät: ohjauspaneeli on aktivoitu.

Hiilisuodattimen saturaation valvonnan aktiivointi-deaktiivointitoiminto

Liesituuletin standby-tilassa paina näppäintä **5** yli 3 sekuntia
Näppäin **7** syttyy vilkkumaa osoittaen, että hiilisuodattimen saturaation valvonta on aktivoitu.
Näppäin **7** syttyy palamaan kiinteästi osoittaen, että hiilisuodattimen saturaation valvonta on deaktivoitu.

Suodattimien saturaation nollaus ja valvontatoiminto

Säännöllisin väliajoin, liesituulettimen käyttöajan perusteella, näppäin **7** syttyy palamaan osoittaen suodattimien huollon tarpeesta vastaavissa kappaleissa annettujen ohjeiden perusteella.
Näppäin **7** palaa kiinteänä: rasvasuodatin on huollettava
Näppäin **7** vilkkuu: hiilisuodatin on huollettava.

Suodattimien kyllästymisen osoittimen nollaus

Liesituuletin standby-tilassa paina näppäintä **7** yli 3 sekuntia
Toista toimenpide tarvittaessa.

5.1 Hob²Hood

Liesituulettimessa on "langaton" (wireless) yhteys keittotasoon sopivan nopeuden automaattista säätöä varten. Tarkista tämä toiminto ja sen soveltuvuus keittotason ohjekirjasta.

Kun laite yhdistetään ensimmäistä kertaa sähköverkkoon tai äkillisen sähkökatkoksen yhteydessä (blackout) odota 1 minuutti, jotta liesituuletin ehtii saada uudelleen yhteyden keittotasoon. Kun liesituuletin on toiminnossa Hob²Hood, näppäin **8** palaa.

6. VALAISTUS

Tuulettimessa on LED teknologiaan perustuva valaistusjärjestelmä. LED valot takaavat parhaan mahdollisen valaistuksen, lamppujen kesto on 10 kertaa parempi kuin perinteisten lamppujen ja niiden avulla säästetään 90% energiaa.

 **Huomio:** Älä katso suoraan kohti LED valoa.

Jos lamppu on vaihdettava, ota yhteys valtuutettuun huoltoliikkeeseen.

FOR PERFEKTE RESULTATER

Tak fordi du valgte dette produkt fra AEG. Vi har skabt det, så du kan nyde en ulastelig funktionsevne i mange år med nyskabende teknologi, der gør livet lettere – funktioner, som du ikke finder i almindelige apparater. Brug et par minutter på at læse mere – så du kan få det bedste ud af det.

Besøg vores websted for at:



Få rådgivning, brochurer, fejlfinding, serviceinformation:
www.aeg.com



Registrere dit produkt for bedre service:
www.aeg.com/productregistration



Købe tilbehør, forbrugsvarer og originale reservedele til dit apparat:
www.aeg.com/shop

MILJØHENSYN

Genbrug materialer med symbolet . Anbring emballagematerialet i passende beholdere til genbrug.

Hjælp med at beskytte miljøet og menneskelig sundhed samt at genbruge affald af elektriske og elektroniske apparater. Kasser ikke apparater, der er mærket med symbolet



, sammen med husholdningsaffaldet. Lever produktet tilbage til din lokale genbrugsplads eller kontakt din kommune.

PLEJE OG SERVICE

Vi anbefaler brugen af originale reservedele.

Sørg for at have følgende data tilgængelig, når du kontakter service.

Du finder oplysningerne på maskinens typeskilt. Model, PNC, Serienummer.

 Advarsel /Forsigtig-Sikkerhedsanvisninger.

Ret til ændringer uden varsel forbeholdes.



SIKKERHEDSINFORMATIONER

Før deres foretages nogen form for indgreb i forbindelse med rengøring og vedligeholdelse skal forbindelsen til strømforsyningen afbrydes ved at trække stikket ud eller ved at slukke for boligens hovedafbryder.

For indgreb i forbindelse med installation og vedligeholdelse skal der bruges arbejdshandsker.

Apparatet må kun anvendes af børn under 8 år eller af personer med nedsatte fysiske eller mentale evner, eller som ikke har den nødvendige erfaring og kendskab til det, hvis de er under opsyn, eller såfremt de har modtaget de nødvendige anvisninger til sikker brug af apparatet og kender de dermed forbundne risici.

Det er nødvendigt at holde øje med, at børnene ikke leger med opladeren.

Rengøring og vedligeholdelse må ikke udføres af børn uden opsyn.

Lokalet skal være udstyret med tilstrækkelig ventilation, hvis emhætten bruges samtidig med andre forbrændingsapparatet, der drives af gas eller andre brændstoffer.

Emhætten skal rengøres regelmæssigt både indvendigt og udvendigt (MINDST EN GANG OM MÅNEDEN), og du skal under alle omstændigheder overholde de utrykkelige anvisninger om vedligeholdelse i denne manual.

Manglende overholdelse af bestemmelserne om rengøring af emhætten samt udskiftning og rengøring af filtrene kan medføre brandfare.

Det er strengt forbudt at tilberede mad under åben ild under emhætten.

1. SIKKERHEDSINSTRUKTIONER

Brug af åben ild er skadeligt for filtrene og kan medføre en brand, og det skal derfor for enhver pris undgås.

Friturestegning skal udføres under overvågning for at undgå, at olien overophedes og antændes.

 **PAS PÅ!** Når kogepladen er i brug, kan emhættens tilgængelige dele blive meget varme.

Ved udskiftning af pæren må du kun anvendes den type lyspære, der er angivet i afsnittet om vedligeholdelse/udskiftning af pære i denne manual.

 **Pas på!** Apparatet må ikke tilsluttes strømforsyningen, før installationen er helt fuldført.

Hvad angår de anviste tekniske og sikkerhedsmæssige forholdsregler til udledning af røg, skal du omhyggeligt overholde de lokale myndigheders forskrifter.

Den udsugede luft må ikke tilføres en skakt, der bruges til udledning af røg fra forbrændingsapparater, der fungerer med gas eller andre brændstoffer.

Du må ikke bruge eller efterlade emhætten uden korrekt monterede pærer for at undgå en risiko for elektrisk stød.

Brug aldrig emhætten uden en korrekt monteret rist!



Emhættens overflade må **ALDRIG** anvendes som afsætningsplade, med mindre dette er udtrykkeligt angivet.

Brug kun de medfølgende fastspændingsskruer til produktet i forbindelse med installationen eller – såfremt de ikke medfølger – skal du indkøbe den korrekte type skruer. Brug skruer af korrekt længde, som anført i installationsvejledningen. I tvivlstilfælde bør du kontakte dit autoriserede servicecenter eller en kvalificeret tekniker.

 **PAS PÅ!** Hvis der ikke monteres de skruer og fastspændingsanordninger som angivet i disse anvisninger, kan der opstå risiko for elektriske problemer.

2. ANVENDELSE

Emhætten har til opgave at udsuge røg og damp fra madlavningen. I den medfølgende vejledning til installation er det anført, om den købte model kan benyttes i den sugende udgave med udledning udenfor

 eller i den filtrerende udgave med intern recirkulation .

3. INSTALLERING

Netspændingen skal svare til spændingen vist på typeskiltet internt i emhætten. Hvis emhætten er udstyret med et stik, skal emhætten tilsluttes en let tilgængelig stikkontakt, der er i overensstemmelse med de gældende standarder. Stikkontakten skal også være let tilgængelig efter installationen. Hvis emhætten ikke er udstyret med et stik (direkte tilslutning til elnettet), eller hvis stikket ikke findes i et område, der også er let tilgængeligt efter installationen, skal der monteres en topolet afbryderkontakt i overensstemmelse med standarderne, der sørger for fuld afbrydelse fra elnettet i tilfælde af forhold i overspændingskategori III, og i overensstemmelse med reglerne for elektriske installationer.

 **Obs!** Undersøg altid, at netkablet er blevet monteret rigtigt, før emhættens kredsløb tilsluttes forsyningsnettet og der udføres kontrol af korrekt funktion.

Minimumsafstanden mellem kogegrejets støtteoverflade på komfuret og den nederste del af emhætten må ikke være under 50cm ved elektriske kogeplader, og ikke under 65cm ved gasblus eller komfurer med både gasblus og elektriske kogeplader.

Hvis gaskomfurets vejledning angiver en større afstand, skal dette overholdes.

4. VEDLIGEHOLDELSE

⚠ Obs! Inden der udføres nogen form for rengøring eller vedligeholdelse skal emhætten afbrydes fra elnettet ved at fjerne stikket fra stikkontakten, eller ved at afbryde hjemmets hovedafbryder.

Emhætten skal rengøres jævnligt både på ydersiden og på indersiden (mindst med samme frekvens som for vedligeholdelse af fedtfilterene). Ved rengøring skal man anvende en klud fugtet med neutrale, milde rengøringsmidler i flydende form.

Undgå brug af produkter indeholdende slibemidler **BENYTT ALDRIG SPRIT!**

⚠ Pas på! Manglende overholdelse af vejledningen til rengøring af apparatet og udskiftning af filterene medfører brandfare. Der henstilles således til, at instruktionerne følges.

Fabrikanten frasiger sig ethvert ansvar for eventuel beskadigelse af motoren, brande forårsaget af utilstrækkelig vedligeholdelse af apparatet eller manglende overholdelse af ovenstående instruktioner.

4.1 Fedtfilter

Fedtfilteret skal rengøres én gang om måneden med milde rengøringsmidler; filteret kan også vaskes i opvaskemaskine ved lav temperatur og på et kort opvaskeprogram. Ved vask i opvaskemaskinen kan metal-fedtfilteret blive misfarvet, men dette vil ikke have negativ indflydelse på dets filtrerende egenskaber.

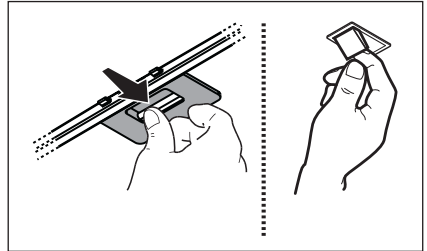

4.2 Type 20 LONG LIFE - Filter med aktivt kul der kan vaskes

Kulfilteret kan vaskes hver anden måned i varmt vand og egnet vaskemiddel, eller i opvaskemaskine ved 65°C (vask i opvaskemaskinen skal ske med en fuld cyklus uden andre køkkenegenstande).

Fjern det overskydende vand uden at ødelægge filteret; fjern derefter den lille madras fra plastrammens inderside og læg madrassen i ovnen i 10 minutter ved 100°C for at tørre den helt.

Udskift den lille madras hver 3. år, og når kluden er beskadiget.

4.3 Type 15 - Filter med aktivt kul der IKKE kan vaskes

Kulfilteret skal udskiftes hver 4. Måned, hvis emhætten ikke benyttes intensivt, eller oftere.

Kulfilteret kan IKKE vaskes eller genanvendes.

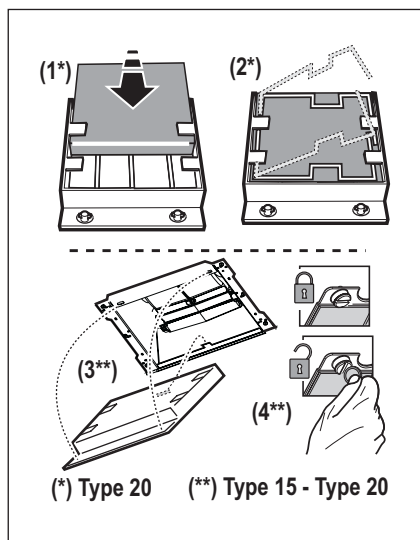

4.4 Filter med regenerativt kul

Kulfilteret skal regenereres hver anden måned (eller når systemet for indikation af mættede filtre -hvis modellen er udstyret med et sådant- angiver at regenereringen er nødvendig). Regenerering skal udføres efter følgende procedure:

1. Fjern apparatet fra strømforsyningen.
2. Rengør overfladen på filteret med en fugtig klud for at fjerne det fedt der sidder uden på filteret.
3. Filteret kommes i ovnen ved 200 grader i 45 minutter.
4. Sluk ovnen og vent en time inden filteret tages ud af ovnen.

Vigtigt! Før der røres ved filteret vær sikker på at det er kølet helt ned.

Type SUPCHARC-E

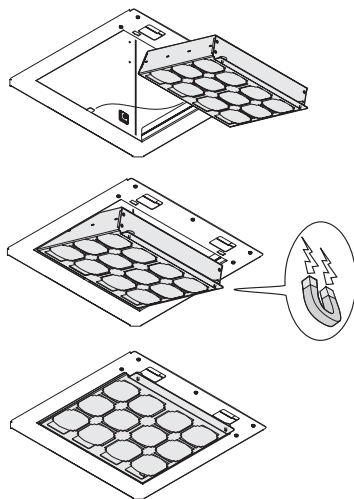

5. BETJENING

Emhætten er udstyret med et betjeningspanel med mulighed for regulering af sugestykken og lys til oplysning af kogeområdet. Benyt den højeste hastighed ved stor dampkoncentration i køkkenet. Det

anbefales, at man tænder udsugningen 5 minutter før påbegyndelse af madlavning, og at udsugningen efterlades tændt i yderligere cirka 15 minutter efter afslutning af madlavningen.

Betjeningsknapperne findes på frontpanelet.



- 1** ON/OFF hastighedstast
Tast til aktivering/deaktivering af kontrolpanel
- 2** Udsugningshastighedstast 1 (effekt)
- 3** Udsugningshastighedstast 2 (effekt)
- 4** Udsugningshastighedstast 3 (effekt)
- 5** Udsugningshastighedstast 4 (effekt)
Bemærk: Udsugningshastigheden 4 (effekt) vedbliver i drift i 5 minutter, hvorefter den vender tilbage til den forrige indstilling.
- 6** "Breeze" funktionstast
(Ventilation miljø)
Emhætten tænder ved lav udsugningshastighed (effekt) i 60 minutter, hvorefter den slukker.
- 7** Tast til kontrol og aktivering/deaktivering af filternes mætning
- 8** Signalering af funktionen Hob²Hood
- 9** Tast ON/OFF belysning

Funktion til aktivering/deaktivering af kontrolpanel

Mens emhætten er i standby, tryk på tasten **1**, slukker alle lysdioderne: Kontrolpanelet er deaktiveret.

Tryk igen på tasten **1**, alle lysdioderne tænder: Kontrolpanelet er aktiveret.

Funktion til aktivering/deaktivering af kontrol til kulfiltrernes mætning

Mens emhætten er i standby, tryk på tasten **5** i mere end 3 sekunder

Tasten **7** tænder med blinkende lys, for at angive, at kontrollen til kulfiltrernes mætning er aktiveret.

Tasten **7** tænder med vedvarende lys, for at angive, at kontrollen til kulfiltrernes mætning er aktiveret.

Funktion til kontrol og nulstilling af filternes mætning

Med regelmæssige mellemrum, afhængigt af emhættens anvendelsestid, lyser tasten **7**, for at angive, at det er nødvendigt at udføre vedligeholdelsen af filtrene afhængigt af anvisningerne, der er anført i de relevante afsnit.

Tast **7** lyser vedvarende: Det er nødvendigt, at gennemføre fedfilterets vedligeholdelse

Tast **7** tændt med blinkende lys: Det er nødvendigt, at gennemføre kulfilterets vedligeholdelse

Nulstilling af indikator til filtermætning

Mens emhætten er i standby, tryk på tasten **7** i mere end 3 sekunder

Gentag om nødvendigt.

5.1 Hob²Hood

Emhætten er forsynet med en "trådløs" funktion (wireless), der knyttes til kogepladerne for en automatisk justering af den mest egnede hastighed. Se brugsvejledningen til kogepladerne for at tjekke om denne funktion er til stede. Ved første tilslutning eller ved pludselig strømafbrydelse (blackout) vent 1 minut for at give emhætten tid til at genoprette forbindelse til kogeplader. Mens emhætten er i drift med funktionen Hob²HOOD er tasten **8** tændt.

6. BELYSNING

Emhætten er udstyret med et belysningsystem baseret på lysdiode-teknologi.

Lysdioderne sikrer optimal belysning, holdbarhed op til 10 gange længere end almindelige pærer, og de giver mulighed for at spare 90% elektricitet.

 **Pas på:** Se aldrig direkte på lyset fra lysdioderne.

Til udskiftning af lamperne, ret henvendelse til det godkendte reservedelscenter.

ДЛЯ ИДЕАЛЬНЫХ РЕЗУЛЬТАТОВ

Благодарим вас за выбор данного изделия AEG. Оно будет безупречно служить Вам долгие годы – ведь мы создали его, призвав на помощь инновационные технологии, которые помогают облегчить жизнь и реализуют функции, которых не найдешь в обычных приборах. Потратьте несколько минут на чтение, чтобы получить от своей покупки максимум пользы.

На нашем веб-сайте Вы сможете:



Найти рекомендации по использованию изделий, руководства по эксплуатации, мастер устранения неисправностей, информацию о техническом обслуживании:

www.aeg.com



Зарегистрировать свое изделия для улучшения обслуживания:
www.aeg.com/productregistration



Приобрести дополнительные принадлежности, расходные материалы и фирменные запасные части для своего прибора:

www.aeg.com/shop

ОХРАНА ОКРУЖАЮЩЕЙ СРЕДЫ

Материалы с символом  следует сдавать на переработку. Положите упаковку в соответствующие контейнеры для сбора вторичного сырья.

Принимая участие в переработке старого электробытового оборудования, Вы помогаете защитить окружающую среду и здоровье человека. Не выбрасывайте

вместе с бытовыми отходами бытовую технику, помеченную символом . Доставьте изделие на местное предприятие по переработке вторичного сырья или обратитесь в свое муниципальное управление.

ПОДДЕРЖКА ПОТРЕБИТЕЛЕЙ И СЕРВИСНОЕ ОБСЛУЖИВАНИЕ

Мы рекомендуем использовать оригинальные запчасти. При обращении в сервис-центр следует иметь под рукой следующую информацию. Данная информация находится на табличке с техническими данными. Модель, код изделия (PNC), серийный номер.

 **Внимание / Важные сведения по технике безопасности.**
Право на изменения сохраняется.

ИНФОРМАЦИЯ ПО БЕЗОПАСНОСТИ

Перед началом какой либо операции по чистке или обслуживанию, отключить вытяжку от электрической сети вынимая вилку из розетки или отключая общий выключатель помещения. Для всех операций по установке и обслуживанию использовать рабочие перчатки.

Прибор может быть использован детьми не младшими 8 лет и особами со сниженными физическими, сенсорными или умственными способностями, или же с недостаточным опытом ясли находятся под контролем, или если были обучены использовать прибор в безопасный способ и если понимают связанные с этим опасности.

Дети должны быть под контролем и не должны играть с прибором.

Операции по чистке и обслуживанию не должны проводиться детьми

без надзора Помещение должно иметь достаточную вентиляцию, когда кухонная вытяжка используется одновременно с другими приборами что работает газе или других топливах. Вытяжка должна быть часто чищена как внутри так и сверху (ХОТЯ БЫ ОДИН РАЗ В МЕСЯЦ), додерживаться инструкций по обслуживанию приведённых в этом руководстве. Не соблюдение норм чистки вытяжки и замены и чистки фильтров может привести к загораниям. Строго запрещено приготовление еды на открытом огне под вытяжкой.

1. ПРАВИЛА ПО ТЕХНИКИ БЕЗОПАСНОСТИ

Использование открытого пламени наносит ущерб фильтрам и может привести к загораниям, поэтому должно избегаться в любом случаи.

Жаренье должно проводиться под надзором чтобы избежать, что раскалённое подсолнечное масло загорится.

 **ВНИМАНИЕ:** Когда варочная поверхность работает, доступные части вытяжки могут нагреваться.

Для замены лампочки освещения использовать только тип лампочки указанный в разделе обслуживания/ замены лампочки этого руководства.

 **Внимание!** Не подключать прибор до тех пор, пока установка полностью не закончена.

То что касается технических мер и мер безопасности в применения до сброса паров строго додерживаться того что предусматривается по нормам локальных компетентных органов.

Всасываемый воздух не должен быть выпускаться в трубу, используемую для выбросов дымов приборами, что работают на газе или других топливах. Не использовать или оставлять вытяжку без лампочек правильно установленных с риском получить удар электрическим током. Никогда не использовать вытяжку без правильно установленной решётки! Вытяжка НИКОГДА не должна использоваться, как опорная

поверхность, если только не указано. Использовать только винты для фиксирования в комплекте с продуктом для установки или, если нет в комплекте, приобрести винты правильного типа. Использовать правильную длину винтов что указана в руководстве по установке. В случаи сомнений, проконсультироваться в авторизированном



центре по обслуживанию или с квалифицированным персоналом.

 **ВНИМАНИЕ!** Не установка соответствующих винтов и приспособлений для фиксирования в соответствии с этими инструкциями может привести к рискам электрического происхождения.

2. ПОЛЬЗОВАНИЕ

Вытяжка служит для всасывания дымов и пара, образующихся во время приготовления еды.

В прилагаемой инструкции указывается в каком исполнении можно использовать вашу модель – как вытяжку с выводом

наружу , или вытяжку с внутренней рециркуляцией воздуха .

3. УСТАНОВКА

Напряжение сети должно соответствовать напряжению, указанному на табличке технических данных, которая размещена внутри прибора. Если вытяжка снабжена вилкой, подключите вытяжку к штепсельному разъёму, отвечающему действующим правилам, который должен быть расположен в легкодоступном месте, что можно сделать и после установки. Если же вытяжка не снабжена вилкой (прямое подключения к сети), или штепсельный разъём не расположен в доступном месте, также и после установки, то используйте надлежащий двухполюсный выключатель, обеспечивающий полное размыкание сети при возникновении условий перенапряжения 3-ей категории, в соответствии с инструкциями по установке.

 **Внимание!** прежде чем подключить к сети питания электрическую систему вытяжки и проверить ее исправное функционирование убедитесь в том, что кабель питания правильно смонтирован.

Расстояние нижней грани вытяжки над опорной плоскостью под сосуды на кухонной плите должно быть не менее 50см – для электрических плит, и не менее 65см для газовых или комбинированных плит. Если в инструкциях по установке газовой плиты оговорено большее расстояние, то учтите это.

4. УХОД

⚠ Внимание! Прежде чем выполнить любую операцию по чистке или техническому обслуживанию, отсоедините вытяжку от электросети, отсоединяя вилку или главный выключатель помещения.

Вытяжка должна подвергаться частой очистке как внутри, так и снаружи (по крайней мере с той же периодичностью, что и уход за фильтрами для задержки жира). Для чистки используйте специальную тряпку, смоченную нейтральным жидким моющим средством. Не применяйте средства, содержащие абразивные материалы. НЕ ПРИМЕНЯЙТЕ СПИРТ!

⚠ Внимание! Не соблюдение правил чистки прибора и замены фильтров может привести к риску возникновения пожара. Поэтому рекомендуем соблюдать приведенные инструкции.

Снимается любая ответственность в связи с возможными повреждениями двигателя и с пожарами, возникшими вследствие неправильного ремонта или несоблюдения вышеописанных предупреждений.

4.1 Фильтры задержки жира - Фильтр следует зачищать ежемесячно неагрессивными моющими средствами, вручную или в посудомоечной машине при низкой температуре и экономичном цикле мытья. При мытье в посудомоечной машине может иметь место некоторое обесцвечивание фильтра задержки жира, но его фильтрующая характеристика остается абсолютно неизменной.

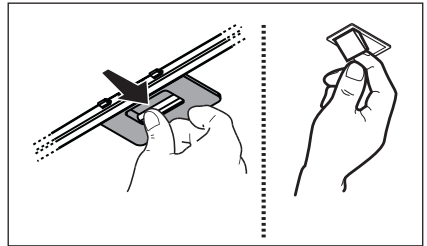

4.2 Type 20 LONG LIFE - Моющий угольный фильтр

Угольный фильтр можно мыть каждые два месяца в теплой воде с надлежащими моющими средствами или в посудомоечной машине при температуре 65° С (в последнем случае, выполните полный цикл мытья без посуды внутри посудомоечной машины).

Удалите излишек воды осторожно, чтобы не повредить фильтр, затем снимите подушку из пластмассовой рамы и выдерживайте ее в печи в течение 10 минут при температуре 100° С для обеспечения полной просушки.

Заменяйте подушку каждые 3 года и как только полотно окажется поврежденным.

4.3 Type 15 - НЕ моющий угольный фильтр

Насыщение угольного фильтра происходит по истечении более или менее длительного периода эксплуатации, предопределяемого типом кухни и периодичностью задержки жира. В любом случае, замените патрон по крайней мере через каждые 4 месяца. Угольный фильтр НЕ подлежит мойке или регенерации.

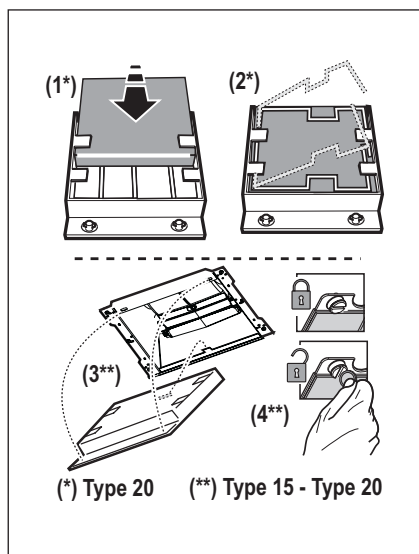

4.4 Регенерируемый угольный фильтр

Угольный фильтр необходимо регенерировать каждые два месяца (или когда система индикации насыщения фильтров - если предусмотрена на модели, имеющейся в распоряжении - указывает необходимость этого) и в соответствии с процедурой, указанной ниже:

1. Отсоединить прибор от электросети.
2. Очистить поверхность фильтра влажной тканью, чтобы удалить отложения жира с поверхности.
3. Положить фильтр в духовку при температуре 200 градусов на 45 минут.
4. Выключить духовку и подождать один час перед выемкой фильтра.

Внимание! Прежде чем прикасаться к фильтру, убедитесь, что он остыл.

Type SUPCHARC-E

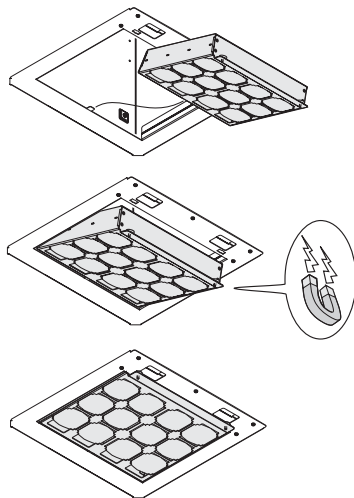

5. ОРГАНЫ УПРАВЛЕНИЯ

Вытяжка оснащена щитом управления для контроля скорости вытяжного вентилятора и зажигания света для освещения рабочей поверхности плиты. Пользуйтесь интенсивным режимом работы вытяжки в случае особо высокой концентрации кухонных испарений.

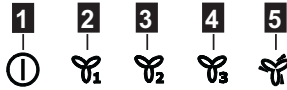

- 1** Кнопка ВКЛ/ВЫКЛ скорости Кнопка включения/выключения панели управления
- 2** Кнопка Скорость (мощность всасывания) 1
- 3** Кнопка Скорость (мощность всасывания) 2
- 4** Кнопка Скорость (мощность всасывания) 3
- 5** Кнопка Скорость (мощность всасывания) 4
Примечание: скорость (мощность) всасывания 4 остается активной в течение 5 минут, после чего возвращается к предыдущему значению.
- 6** Кнопка функции "Breeze" (вентиляция помещения)
Вытяжка включается на низкой скорости (мощности) всасывания на 60 минут, после чего отключается.
- 7** Кнопка контроля и включения/выключения сигнализации засорения фильтров
- 8** Индикатор функции Hob²Hood
- 9** Кнопка ВКЛ/ВЫКЛ освещения

Мы рекомендуем включить вытяжку за 5 минут до начала процесса приготовления пищи и оставить ее включенной в течение 15 минут по окончании процесса.

Командные выключатели расположены на передней панели блока:



Включение/выключение панели управления

Установите вытяжку в режим ожидания, нажмите кнопку **1**, все индикаторы погаснут: панель управления отключена. Снова нажмите кнопку **1**, все индикаторы включатся: панель управления включена.

Включение/выключение сигнализации засорения угольного фильтра

Установите вытяжку в режим ожидания, нажмите кнопку **5** и удерживайте более 3 секунд. Кнопка **7** начнет мигать, указывая на то, что сигнализация засорения угольного фильтра включена. Кнопка **7** будет гореть постоянно, указывая на то, что сигнализация засорения угольного фильтра отключена.

Управление и сброс сигнализации засорения фильтров

Через регулярные интервалы времени, в зависимости от времени использования вытяжки, кнопка **7** загорается, указывая на то, что необходимо выполнить обслуживание фильтров согласно указаниям, приведенным в соответствующих разделах. Кнопка **7** горит постоянно: необходимо выполнить обслуживание жирулавливающего фильтра. Кнопка **7** мигает: необходимо выполнить обслуживание угольного фильтра.

Сброс индикатора засорения фильтров

Установите вытяжку в режим ожидания, нажмите кнопку **7** и удерживайте более 3 секунд.

Повторите операцию при необходимости.

5.1 Hob²Hood

Вытяжка оснащена функцией беспроводной связи (wireless) с варочной поверхностью для автоматической регулировки более подходящей скорости. Ознакомьтесь с инструкцией по эксплуатации варочной поверхности, чтобы проверить присутствие и совместимость этой функции. При первом подключении к электрической сети или внезапном отключении электрической энергии необходимо подождать 1 минуту, чтобы позволить вытяжке восстановить связь с варочной поверхностью.

При работе вытяжки в режиме Hob²Hood кнопка **8** горит.

6. ОСВЕЩЕНИЕ

Вытяжка оборудована освещением на светодиодах LED.

Светодиоды обеспечивают оптимальное освещение, их срок службы в 10 раз превышает срок работы традиционных лампочек, и позволяют экономить 90% электроэнергии.

 **Внимание!** Берегите глаза и не смотрите прямо на включенную галогенную лампу.

Для замены ламп контактировать авторизованный сервисный центр запасных частей.

PARIMATE TULEMUSTE SAAVUTAMISEKS

Täname teid selle AEG toote valimise eest. Lõime toote, mis võimaldab teil aastaid nautida laitmatuid tulemusi ning lisasime elu lihtsamaks ja kergemaks muutvaid innovaatilisi tehnoloogiaid – omadusi, mida te tavaliste seadmete juures ei pruugi leida. Leidke mõni minut aega ning lugege, kuidas seadmega parimaid tulemusi saavutada.

Külastage meie veebisaiti:



Leiate nõuandeid, brošüüre, veaotsingu, teavet teeninduse kohta:
www.aeg.com





Võite registreerida oma toote parema teeninduse saamiseks:
www.aeg.com/productregistration



Saate osta lisaseadmeid, tarvikuid ja originaalvaruosi:
www.aeg.com/shop

JÄÄTMEKÄITLUS

Sümboliga  tähistatud materjalid võib ringlusse suunata. Selleks viige pakendid vastavatesse konteineritesse.

Aidake hoida keskkonda ja inimeste tervist ja suunake elektri- ja elektroonilised jäätmehulki ringlusse. Ärge visake sümboliga  tähistatud seadmeid muude majapidamisjäätmete hulka. Viige seade kohalikku ringluspunkti või pöörduge abi saamiseks kohalikku omavalitsusse.

KLIENDITEENINDUS

Soovitame alati kasutada originaalvaruosi.

Teenindusse pöördumisel peaksid teil olema varuks järgmised andmed.

Andmed leiata andmesildilt. Mudel, tootenumber (PNC), seerianumber.

 Hoiatus / oluline ohutusinfo.

Jäetakse õigus teha muutusi.

OHUTUSTEAVE

Enne puhastamist või hooldamist lülitage kuhu elektrivõrgust välja, võtke juhe seinast või lülitage ruumi üldlüliti välja.

Puhastamise ja hoolduse ajal kasutage töökindaid.

Masinat tohivad kasutada lapsed alates 8. eluaastast ja füüsiliste, sensoorsete või mentaalsete häiretega inimesed või eelneva kogemuse ja teadmisteta isikud vaid järelevalve all või kui neid on õpetatud masinat ohutult kasutama ja nad mõistavad seotud ohtusid.

Lapsi peab valvama ja nad ei tohi masinaga mängida.

Järelevalveta lapsed ei tohi masinat puhastada ega hooldada.

Ruumis peab olema piisav ventilatsioon, kui kuhu kasutatakse koos teiste seadmetega, mis kasutavad gaasi või teisi süttiivaid aineid.

Kuhu tuleb sageli puhastada seest ja väljast (VÄHEMALT KORD KUUS), järgige juhendi hooldusjuhiseid.

Puhastusnõuete ja filtrite puhastamise või vahetamise eiramine toob kaasa tuleohu.

Kubu all ei tohi toidukasutamisel kasutada leeke.

1. OHUTUSJUHISED

Lahtise tule kasutamine kahjustab filtreid ja võib põhjustada tulekahju, seepärast tuleb selle kasutamist vältida.

Praadimine peab olema kontrollitud tingimustes, et vältida kuuma õli süttimist.

 **TÄHELEPANU:** Pliidi kasutamise ajal võivad kubu välised osad muutuda tuliseks.

Pirni vahetamisel kasutage juhendi hooldus/varuosade osas kirjeldatud pirni tüüpi.

 **Tähelepanu!** Ärge ühendage elektrivõrku seadet enne täielikku paigaldamist.

Tehniliste ja ohutusmeetmete kasutamisel järgige alati kohalike võimude kehtestatud nõudeid.

Kubu sissetõmmatud õhku ei tohi juhtida torusse, kuhu juhitakse ka gaasil või teistel kütustel töötavate seadmete suits.

Ärge kasutage kubu, kui pirnid ei ole nõuetekohaselt paigaldatud, elektrilöögioht.

Mitte kasutada kubu ilma võreta!

Kubu ei TOHI kunagi kasutada toetuspinnana, kui seda ei ole eraldi välja toodud.

Paigaldamisel kasutage kaasasolevaid kinnituskruvisid, kui neid ei ole kaasas, siis ostke õiget tüüpi kruvid. Kasutage kruvisid, mille pikkus vastab paigaldusjuhiste. Kahtluse korral pöörduge teeninduse või vajaliku väljaõppega inimese poole.

 **TÄHELEPANU!** Puudulik kruvide ja kinnitusseadmete paigaldamine, mis ei vasta juhistele, toob kaasa elektrilöögiohu.

2. KASUTAMINE

Õhupuhasti eesmärk on eemaldada ruumist toiduvalmistamisel tekkiv suits ja aur.

Seadme juurde kuuluvas juhendis on ära näidatud, millist varianti teie mudeli juures kasutada saab (õhu väljaviiguga

tõmbeversioon  või õhuringlusega filtreriv versioon ).

3. PAIGALDAMINE

Võrgupinge peab vastama õhupuhasti sees asuval andmesildil toodud pingele. Kui õhupuhastil on pistik, ühendage see kehtivatele eeskirjadele vastavasse pistikupessa, mis asub ka pärast õhupuhasti paigaldamist ligipääsetavas kohas. Kui õhupuhastil pistikut ei ole (puhasti on otse võrku ühendatud) või kui pistik ei asu kohas, mis jääks ka pärast õhupuhasti paigaldamist ligipääsetavaks, paigaldage nõuetekohane kahepooluseline lüliti, mis kindlustaks vastavalt paigalduseeskirjadele III kategooria liigpinge korral täieliku eraldamise vooluvõrgust.

 **Tähelepanu!** Enne kui lülitate õhupuhasti uuesti elektrivõrku ja kontrollite, kas see töötab korralikult, kontrollige alati, kas võrgukaabel on korralikult monteeritud.

Minimaalne vahekaugus pliidi pinna ja köögi õhupuhasti alumise ääre vahel ei tohi elektripliidi puhul olla väiksem kui 50cm ning gaasi- või kombineeritud pliidi puhul väiksem kui 65cm.

Kui gaasipliidi paigaldusjuhendis nõutakse suuremat vahekaugust, tuleb seda arvesse võtta.

4. HOOLDUS

Enne hooldustöid võtke õhupuhasti vooluvõrgust välja.

Õhupuhastit tuleb sageli (vähemalt sama tihti, kui hooldatakse rasvafiltreid) nii seest kui ka väljast puhastada.

Puhastamiseks kasutage neutraalse vedela puhastusvahendiga niisutatud lappi.

Vältige abrasiivseid aineid sisaldavaid vahendeid.

ÄRGE KASUTAGE PUHASTAMISEKS ALKOHOLI!

⚠ Tähelepanu! Seadme puhastamise ja filtrite vahetamise eeskirjade mittejärgimisega kaasneb tulekahju oht. Seepärast on soovitatav järgida antud juhiseid.

Me ei võta endale mingit vastutust ebaõigest käsitsemisest või eespool toodud ettevaatusabinõude eiramisest tingitud võimalike mootorikahjustuste ja tulekahjude eest.

4.1 Rasvafilter - Seda tuleb kord kuus mittesööbivate puhastusvahenditega puhastada kas käsitsi või nõudepesumasinas madala temperatuuri ja lühikese tsükliga.

Nõudepesumasinas pesemisel võib metallist rasvafilter värvi muuta, aga tema filtreerimisomadusi ei muuda see vähimalgi määral.

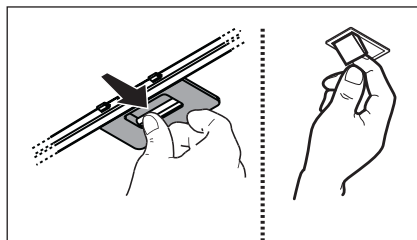

4.2.4.2 Type 20 LONG LIFE - Pestav aktiivsõefilter

Sõefiltrit võib iga kahe kuu tagant pesta sooja vee ja sobivate puhastusvahenditega või 65 °C juures nõudepesumasinas (nõudepesumasinas pesemise puhul laske läbi teha terve pesutsükkel, ilma et masinas oleks nõusid).

Eemaldage liigne vesi ilma filtrit kahjustamata, seejärel võtke välja plastkorpuses asuv matt ja pange 10 minutiks 100 °C ahju, et see lõplikult kuivaks.

Vahetage matti iga kolme aasta tagant või siis, kui riie on katki.

4.3 Type 15 - MITTEPESTAV aktiivsõefilter

Sõefilter küllastub kas lühema või pikema kasutamise järel olenevalt pliidist ja sellest, kui korrapäraselt rasvafiltrit puhastatakse. Igal juhul tuleb kassett välja vahetada vähemalt iga nelja kuu tagant. Seda EI TOHI pesta ega taasaktiveerida

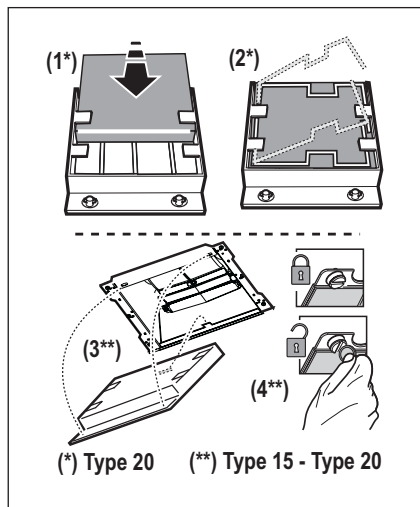

4.4 Regeneereeritav sõefilter

Uus sõefilter tuleb regeneereerida iga kahe kuu tagant (või siis, kui filtri küllastatuse indikaator – kui see on olemas – näitab selleks vajadust) ning vastavalt all näidatud protseduurile:

1. Ühenda elektriseade vooluringist lahti.
2. Puhasta filtri pind niiske riidega, et eemaldada rasva ja jäätmed.
3. Pane filter 200 kraadi juures 45 minutiks ahju.
4. Lülita ahi välja ja oota enne filtri välja võtmist tund aega.

Tähelepanu! Enne selle puudutamist veendu, et filter on maha jahtunud.

Type SUPCHARC-E

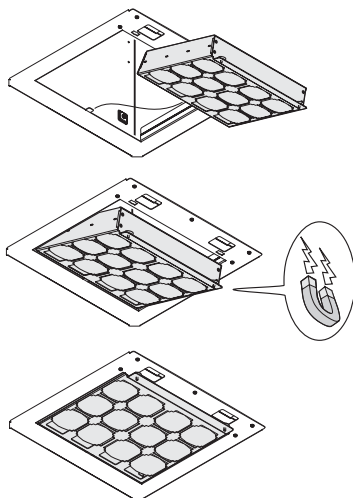

5. JUHIKUD

Tulede ja tõmbemootori sisselülitamiseks kasutada õhupuhaсти eesküljel olevaid lülituid.

Kui auru kontsentratsioon köögis on eriti suur, kasutage kõige suuremat kiirust.



- 1** Kiiruse ON/OFF-nupp
Juhtpaneeli aktiveerimise ja inaktiveerimise nupp
- 2** Tõmbekiiruse (-võimsus) nupp 1
- 3** Tõmbekiiruse (-võimsus) nupp 2
- 4** Tõmbekiiruse (-võimsus) nupp 3
- 5** Tõmbekiiruse (-võimsus) nupp 4
Märkus. Tõmbekiirus (-võimsus) 4 kestab 5 minutit, seejärel lülitub õhupuhaсти eelnevalt valitud režiimile.
- 6** Funktsiooni *breeze* nupp (*Ruumi ventilatsioon*)
Õhupuhaсти lülitab 60 minutiks sisse väikese tõmbekiiruse (-võimsuse) ning pärast seda lülitub välja.
- 7** Filtrite kontrollimise ja küllastumise aktiveerimise/inaktiveerimise nupp
- 8** Funktsiooni Hob²Hood märguanne
- 9** Tulede ON/OFF-nupp

Soovitame väljatõmbe sisse lülitada 5 minutit enne söögitegemise algust ning jätta see pärast söögivalmistamise lõppu veel umbes 15 minutiks tööle.

Juhtseadmed asuvad aparaadi esipaneelil:



Juhtpaneeli aktiveerimise ja inaktiveerimise funktsioon

Vajutage puhkerežiimil üleval õhupuhaсти nuppu **1**. Kõik leedlambid lülituvad välja – juhtpaneel on inaktiveeritud.

Vajutage uuesti nuppu **1**. Kõik leedlambid lülituvad sisse – juhtpaneel on aktiveeritud.

Sõefiltri küllastumise märguande aktiveerimise/inaktiveerimise funktsioon

Vajutage puhkerežiimil üleval õhupuhaсти nupp **5** alla rohkem kui 3 sekundiks.

Nupu **7** tuli hakkab vilkuma. See on märguanne, et sõefiltri küllastumise märguanne on aktiveeritud.

Nupu **7** tuli jääb püsivalt põlema. See on märguanne, et sõefiltri küllastumise märguanne on inaktiveeritud.

Filtrite küllastumise märguande ja lähtestamise funktsioon

Sõltuvalt sellest, kui kaua on õhupuhaсти kasutatud, süttib nupu **7** tuli kindlate ajavahemike järel põlema. See annab märku, et filtreid tuleb hooldada, järgides asjakohaste peatükkide nõuandeid.

Nupu **7** tuli jääb püsivalt põlema: tarvis on hooldada rasvafiltrit.

Nupu **7** tuli hakkab vilkuma: tarvis on hooldada sõefiltrit.

Filtrite küllastumismärguande lähtestamine

Vajutage puhkerežiimil üleval õhupuhaсти nupp **7** alla rohkem kui 3 sekundiks.

Kui vaja, korra ke toimingut.

5.1 Hob²Hood

Õhupuhasti saab pliidirauaga ühendada ilma juhtmeteta. See võimaldab seadmel automaatselt valida kõige sobivama töökiiruse. Pliidi kasutusjuhendist saate teada, kas pliidiraual on see funktsioon olemas ning kas see õhupuhastiga ühildub. Esimest korda elektrivõrku ühendamisel või ootamatu elektrikatkestuse korral oodake üks minut, et õhupuhasti jõuaks ühenduse pliidirauaga taastada. Kui õhupuhasti töötab režiimil Hob²Hood, siis nupu **8** tuli põleb.

6. VALGUSTUS

Õhupuhasti on varustatud LED-valgustitega.

LED-lambid tagavad optimaalse valguse kuni kümme korda pikema kestvusega võrreldes tavalampidega ning nende elektrienergia kokkuhoid on 90%.

 **Ettevaatust!** Ärge vaadake otse LED-valgusesse.

Lampide vahetamiseks pöörduge volitatud varuosade keskuse poole.

LABĀKIEM REZULTĀTIEM

Pateicamies, ka izvēlējāties AEG produktu. Esam to izveidojuši, lai ilgstoši nodrošinātu nevainojamu veiktspēju, izmantojot novatoriskas tehnoloģijas, kas palīdz vienkāršot dzīvi, – iespējas, ko neatradīsiet parastās ierīcēs. Lūdzu, veltiet dažas minūtes, lai izlasītu šo tekstu un gūtu labākus rezultātus.

Apmeklējiet mūsu mājaslapu:



Atrādīsiet lietošanas padomus, brošūras, informāciju par traucējumu novēršanu un apkopi:

www.aeg.com



Reģistrējiet savu produktu, lai uzlabotu pakalpojumu:

www.aeg.com/productregistration



legādājieties ierīcei oriģinālās rezerves daļas, materiālus un piederumus:

www.aeg.com/shop

APLINKOSAUGA

Nododiet otrreizējai pārstrādei materiālus ar simbolu . Ievietojiet iepakojuma materiālus atbilstošos konteineros to otrreizējai pārstrādei.

Palīdziet aizsargāt apkārtējo vidi un cilvēku veselību, atkārtoti pārstrādājot elektrisko un elektronisko iekārtu atkritumus. Neizmetiet ierīces, kas apzīmētas ar šo simbolu , kopā ar mājsaimniecības atkritumiem. Nododiet izstrādājumu vietējā otrreizējās pārstrādes punktā vai sazinieties ar vietējo pašvaldību.

KLIENTU APKALPOŠANA UN PAKALPOJUMI

Iesakām izmantot oriģinālās rezerves daļas.

Sazinoties ar apkalpes dienestu, pārliecinieties, vai jums ir šādi dati.

Šo informāciju var atrast tehnisko datu plāksnītē. Modelis, izstrādājuma Nr., sērijas numurs.

 Drošības informācija brīdinājumam un piesardzībai.

Izmaiņu tiesības rezervētas.

DROŠĪBAS INFORMĀCIJA

Pirms jebkuras tīrīšanas vai tehniskās apkopes darbības, atslēgt gaisa nosūcēju no elektrotīkla, izņemot kontaktdakšu vai atslēdzot strāvas elektroapgādi. Visu uzstādīšanas un apkopes operāciju laikā vienmēr jāvalkā darba cimdi.

Bērni no 8 gadu vecuma vai personas ar ierobežotām fiziskajām, sensorālajām vai garīgajām spējām vai ar nepietiekamu pieredzi un zināšanām šo ierīci var izmantot tikai tad, ja tiek atbilstoši uzraudzīti vai arī, norādot, kā ierīci droši izmantot un, lai būtu saprotami ar to saistītie riski.

Bērniem nav atļauts darbināt kontrolierīces vai rotaļāties ar iekārtu. Bērni nedrīkst veikt tās tīrīšanu un uzturēšanu bez uzraudzības. Telpās, kurās ir uzstādīta iekārta, ir jābūt pietiekamai ventilācijai, ja virtuves gaisa nosūcējs tiek lietots kopā ar citām gāzes sadedzināšanas iekārtām vai citu

kurināmo.

Gaisa nosūcējs ir regulāri jātīra gan no iekšpuses un ārpus (VISMĀZ REIZI MĒNESĪ).

Tas ir jāveic saskaņā ar apkopes instrukcijām, kas paredzētas šajā rokasgrāmatā. Nespēja izpildīt šajā lietotāja rokasgrāmatā sniegtos norādījumus attiecībā uz gaisa nosūcēja un filtru tīrīšanu izraisa ugunsgrēka risku.

Ir stingri aizliegts pagatavot ēdienus "flambē" veidā zem pārsega.

1. DROŠĪBAS NOTEIKUMI

Atklātās uguns izmantošana ir kaitīga filtriem un var provocēt ugunsgrēkus, tādēļ no tā jebkurā gadījumā ir jāizvairās.

Cepšana ir jāveic to uzraugot, lai izvairītos no pārkarsušās eļļas degšanas.

 **UZMANĪBU!** Pieejamajās daļas var ievērojami sasildīties, kad tiek izmantotas kopā ar ierīcēm ēdiena gatavošanai.

Spuldzes nomaigai izmantojiet tikai spuldzes veidu, kas norādīts šīs rokasgrāmatas lampu apkopes/nomaigšanas sadaļā.

 **BRĪDINĀJUMS!** Nepievienojiet ierīci elektrotīklam, līdz instalācija nav pilnībā pabeigta.

Attiecībā uz tehniskajiem un drošības pasākumiem, kas jāpieņem, lai izvadītu dūmus, ir svarīgi rūpīgi ievērot vietējo iestāžu noteikumus. Šīs ierīces cauruļvadu sistēma nedrīkst būt pieslēgta kādai citai esošai ventilācijas sistēmai, kas tiek izmantota jebkādiem citiem mērķiem, piemēram, dūmu izvadīšanai no iekārtām, kurās izmanto gāzi vai citu kurināmo.

Neizmantojiet vai neatstājiet gaisa nosūcēju bez pareizi ierīkotām spuldzēm iespējama elektriskā trieciena riska dēļ. Nekad nelietojiet gaisa nosūcēju bez pienācīgi instalētiem elektrotīkliem. Gaisa nosūcēju nekad nedrīkst izmantot kā atbalsta virsmu, ja vien nav īpaši norādīts.

Izmantojiet tikai stiprinājuma skrūves, kas iekļautas komplektācijā ar izstrādājumu tā uzstādīšanai, vai arī, ja tās nav piegādātas, iegādājieties pareizā veida skrūves.

Izmantojiet pareizā garuma skrūves, kas identificētas Uzstādīšanas rokasgrāmatā. Šaubu gadījumā sazinieties ar pilnvarotu

servisa palīdzības centru vai līdzīgu kvalificētu personu.

 **BRĪDINĀJUMS!** Nespēja uzstādīt skrūves vai stiprinājuma ierīci saskaņā ar šiem norādījumiem, var izraisīt elektriskā apdraudējuma risku.

2. IZMANTOŠANA

Gaisa nosūcējs ir domāts, lai iesūktu dūmus un tvaikus, kurus izraisa ēdiena pagatavošana.

Līdzī sniegtajā instalācijas grāmatīgā ir uzrādīts kuru versiju ir iespējams izmantot Jūsu modelim – starp iesūkšanas versiju ar

izvadīšanu uz ārpusi  vai versiju ar filtru ar iekšējo apstrādi .

3. IERĪKOŠANA

Tīkla spriegumam ir jāatbilst spriegumam, kurš ir atzīmēts uz īpašas etiķetes, kura atrodas gaisa nosūcēja iekšpusē. Ja nosūcējam ir kontaktdakša, pievienot to rozetei, kura atbilst pastāvošiem likumiem un atrodas pieejamā zonā arī pēc installēšanas.

Ja gaisa nosūcējam nav kontaktdakšas (tieša pieslēgšana pie elektriskās sistēmas) vai arī kontaktdakša neatrodas pieejamā zonā, arī pēc installēšanas, pielietot normām atbilstošu bipolāru slēdzi, kurš nodrošina pilnu atslēgšanu no tīkla sprieguma, pārslodzes kategorijas III nosacījumos, saskaņā ar ierīkošanas likumiem.

 **Uzmanību!** Pirms pieslēgt gaisa nosūcēju pie tīkla barošanas un pirms pārbaudīt tā pareizu darbošanos, vienmēr pārbaudīt ka tīkla kabelis ir ierīkots pareizi.

Minimālam attālumam starp plīts virsmu, kur tiek novietoti tilpumi un viszemākās gaisa nosūcēja daļas nav jābūt mazākam par 50cm elektriskās plīts gadījumā un 65cm gāzes un kombinētas virtuves gadījumā.

Gadījumā, ja ierīkošanas instrukcijās gāzes ierīcei tiek precizēts lielāks attālums, ir nepieciešams to ievērot.

4. APKOPE

Pirms jebkura veida tehniskās apkalošanas darba, atslēgt gaisa nosūcēju no elektrības. Gaisa nosūcējs ir bieži jātīra (vismaz tikpat bieži, cik bieži tiek veikta tauku filtru tehniskā apkalpošana) gan no ārpuses, gan no iekšpuses. Tīrīšanai ir jāizmanto mitrs audums, kurš ir samitrināts ar neitrāliem šķīdriem mazgāšanas līdzekļiem.

Neizmantojot jebkuru abrazīvus saturošu produktu.

NEIZMANTOT ALKOHOLU!

⚠ Uzmanību! Ierīces tīrīšanas un filtru nomaiņīšanas normu neievērošana var vest pie ugunsgrēka riskiem. Tātad ir ieteicams pieturēties pie ieteiktām instrukcijām.

Tiek noraidīta jebkura atbildība par iespējamiem dzinēja bojajumiem, ugunsgrēkiem, kas tika provocēti neatbistošas tehniskās apkalpošanas vai augstāk minēto brīdinājumu neievērošanas dēļ.

4.1 Prettauku filtrs - Prettauku filtram ir jābūt tīrītam katru mēnesi, ar neagresīviem līdzekļiem, manuāli vai trauku mazgājamā mašīnā, pie zemas temperatūras un izmantojot īso ciklu. Ja tas tiek mazgāts trauku mazgājamā mašīnā, prettauku filtra metāla detaļas var kļūt nespodras, bet jebkurā gadījumā to spējas nemainās

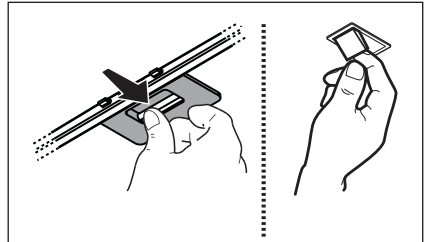

4.2 Type 20 LONG LIFE - Aktīvo ogļu filtrs ir mazgājams

Ogļu filtru var mazgāt katru otro mēnesi karstā ūdenī un ar piemērotiem mazgāšanas līdzekļiem vai trauku mazgājamā mašīnā pie 65°C (trauku mazgājamās mašīnas gadījumā, veikt pilnu mazgāšanas ciklu bez traukiem tajā).

Noņemot pārlietu ūdeni nebojājot filtru, pēc kā noņemt matrasīti, kas atrodas plastmasas šasijā un novietot to krāsnī uz 10 minūtēm pie 100°C, lai to pilnībā izžāvēt.

Noaminīt matrasīti katru 3.gadu un katru reizi, kad audums ir bojāts.

4.3 Type 15 - Aktīvo ogļu filtrs NAV mazgājams

Ogles filtra piesātināšana notiek pēc vairāk vai mazāk ilgas izmantošanas, atkarībā no virtuves veida un tauku filtru tīrīšanas biežuma. Jebkurā gadījumā, ir nepieciešams nomainīt kartridžu katru ceturto mēnesi. NEVAR būt mazgāts vai atjaunots.

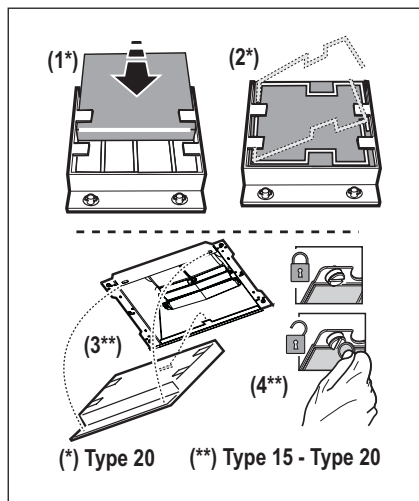

4.4 Reģenerējamais ogles filtrs

Ogles filtrs jāreģenerē ik pēc diviem mēnešiem (vai arī tad, ja sistēmas filtru piesātinājuma indikācijas - ja paredzētas attiecīgajā modelī - norāda šo nepieciešamību), un saskaņā ar procedūru, kā norādīts zemāk:

1. Atvienojiet ierīci no elektrotilkla.
2. Notīriet filtru ar mitru drāniņu, lai noņemtu virspusējos taukainos nosēdumus.
3. Ielieciet filtru cepeškrāsnī pie 200 grādiem uz 45 minūtēm.
4. Izslēdziet cepeškrāsnī un uzgaidiet stundu pirms filtra izņemšanas.

Uzmanību! Pirms pieskaršanās filtram pārlicinieties, vai tas ir atdzisis.

Type SUPCHARC-E

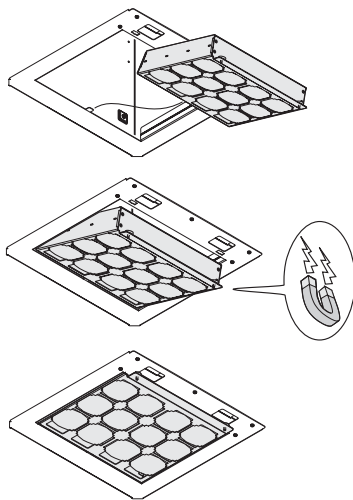

5. VADĪBAS ELEMENTI

Izmantot taustus, kuri atrodas uz nosūcēja priekšdaļas lai ieslēgtu gaismas un iesūkšanas motoru.

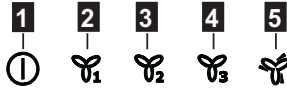

- 1** Ātruma ON/OFF taustiņš
Vadības paneļa iespējošanas-
atspējošanas taustiņš
- 2** iesūkšanas ātruma (jaudas) taustiņš 1
- 3** iesūkšanas ātruma (jaudas) taustiņš 2
- 4** iesūkšanas ātruma (jaudas) taustiņš 3
- 5** iesūkšanas ātruma (jaudas) taustiņš 4
Piezīme: Iesūkšanas ātrums (jauda)
4 paliek darbībā 5 minūtes, pēc tam
atgriežas iepriekšējā iestatījumā.
- 6** Funkcijas "Breeze" taustiņš
(*Telpas ventilācija*)
Tvaiku nosūcējs ieslēdzas zemā
iesūkšanas ātrumā (jaudā) uz 60
minūtēm, pēc tam izslēdzas.
- 7** Filtru piesātinājuma iespējošanas-
izslēgšanas un vadības taustiņš
- 8** Signāls funkcijai Hob²HOOD
- 9** Gaismu ON/OFF taustiņš

Izmantot augstāku ātrumu īpašas virtuves dūmu koncentrācijas gadījumā. Iesakām ieslēgt iesūkšanu 5 minūtes pirms ēdiena gatavošanas sākšanas un neslēgt to ārā vēl 15 minūtes pēc ēdiena gatavošanas pabeigšanas.

Komandas atrodas uz ierīces priekšējā paneļa:



Vadības paneļa iespējošanas - atspējošanas funkcija

Kad tvaiku nosūcējs ir gaidstāvē, nospiediet taustiņu **1** visas gaismas diodes izslēdzas: vadības panelis ir atspējots.. No jauna nospiediet taustiņu **1**, visas gaismas diodes iedegas: vadības panelis ir aktīvs.

Ogles filtra piesātinājuma vadības funkcijas iespējošana - atspējošana

Kad tvaiku nosūcējs ir gaidstāvē, nospiediet taustiņu **5** ilgāk par 3 sekundēm Taustiņš **7** iedegas ar mirgojošu gaismu, lai norādītu, ka ogles filtra piesātinājuma vadība ir iespējota. Taustiņš **7** iedegas ar pastāvīgu gaismu, lai norādītu, ka ogles filtra piesātinājuma vadība ir atspējota.

Filtru piesātinājuma vadības un atīstatīšanas funkcija

Ar regulāriem intervāliem atkarībā no tvaiku nosūcēja lietošanas laika taustiņš **7** iedegas, lai norādītu, ka ir nepieciešams veikt filtru tehnisko apkopi saskaņā ar atbilstošajās atkāpēs uzskaitītajiem norādījumiem.

Taustiņš **7** ar nepārtraukti degošu gaismu: ir nepieciešams veikt tauku filtru tehnisko apkopi

Taustiņš **7** ar mirgojošu gaismu: ir nepieciešams veikt ogles filtru tehnisko apkopi.

Filtru piesātinājuma indikatora atiestatīšana

Kad tvaiku nosūcējs ir gaidstāvē, nospiediet taustiņu **7** ilgāk par 3 sekundēm. Atkārtojiet darbību, ja tas ir nepieciešams.

5.1 Hob²Hood

Gaisa nosūcējs ir aprīkots ar “bezvadu” pievienojuma (wireless) funkciju ar plīti, lai veiktu vispiemērotākā ātruma automātisko regulēšanu. Ir jāpārbauda plīts instrukciju rokasgrāmatā, lai uzzinātu par šīs funkcijas esamību un apvienojamību.

Pirmā pievienojuma gadījumā pie elektrības tīkla, vai arī negaidītas elektrības padeves pārtraukšanas gadījumā (blackout), ir jāuzgaida 1 minūte, lai ļautu gaisa nosūcējam atjaunot savienojumu ar plīti.

Kad tvaiku nosūcējs darbojas funkcijā Hob²Hood, taustiņš **8** ir ieslēgts.

6. APGAISMOJUMS

Gaisa nosūcējs ir aprīkots ar apgaismošanas sistēmu, kas pamatojas uz LED tehnoloģiju.

LED nodrošina optimālu apgaismošanu, kas ilgst 10 reizes vairāk par tradicionālajām spuldzītēm un ļauj ietaupīt 90% elektriskās enerģijas.

⚠ Uzmanību! Neskatīties pa tiešo uz LED gaismām.

Lai nomainītu lampiņu, sazinieties ar pilnvarotu rezerves daļu servisa centru.

PUIKIEMS REZULTATAMS PASIEKTI

Ačiū, kad pasirinkite šį AEG gaminį. Mes sukūrėme jį taip, kad jis nepriekaištingai veiktų daugelį metų – pasižymintis pažangiomis technologijomis, kurios padeda palengvinti gyvenimą, jis turi funkcijų, kurių galite nerasti įprastuose buitiniuose prietaisuose. Skirkite kelias minutes perskaityti instrukciją, kad galėtumėte jį maksimaliai panaudoti.

Apsilankykite mūsų interneto svetainėje, kad:



gautumėte naudojimo patarimų, brošiūrų, trikčių šalinimo, aptarnavimo informacijos:
www.aeg.com





užregistruotumėte savo gaminį geresniam aptarnavimui:
www.aeg.com/productregistration



įsigytumėte priedų, vartojamųjų prekių ir originalių atsarginių dalių savo prietaisui:
www.aeg.com/shop

APLINKOS APSAUGA

Atiduokite perdirbti medžiagas, pažymėtas šiuo ženklu . Išmeskite pakuotę į atitinkamą atliekų surinkimo konteinerį, kad ji būtų perdirbta.

Padėkite saugoti aplinką bei žmonių sveikatą ir surinkti bei perdirbti elektros ir elektronikos prietaisų atliekas. Neišmeskite šiuo ženklu  pažymėtų prietaisų kartu su kitomis buitinėmis atliekomis. Atiduokite šį gaminį į vietos atliekų surinkimo punktą arba susisiekite su vietos savivaldybe dėl papildomos informacijos.

KLIENTŲ PRIEŽIŪRA IR APTARNAVIMAS

Rekomenduojame naudoti tik originalias atsargines dalis.

Kreipdamiesi į aptarnavimo centrą, būtinai pateikite šią informaciją.

Informacija yra nurodyta techninių duomenų plokštelėje. Modelis, PNC, serijos numeris.

 Įspėjimas / atsargumo ir saugos informacija.

Galimi pakeitimai be įspėjimo.

SAUGOS INFORMACIJA

Prieš atlikdami bet kokius valymo ar priežiūros veiksmus, atjunkite gartraukį nuo elektros tinklo ištraukdami maitinimo laido kištuką ar išjungdami pagrindinį namo jungiklį.

Atlikdami visus montavimo ir priežiūros darbus mūvėkite darbinės pirštines.

Vaikai nuo 8 metų amžiaus ir asmenys su ribotomis fizinėmis, jutimo ar psichinėmis galimybėmis, ar neturintys patirties ar reikalingų žinių, gali naudoti aparatą su priežiūra arba gavę atitinkamas instrukcijas apie saugų aparato naudojimą bei supratę visus pavojus, susijusius su jo naudojimu.

Vaikai turi būti prižiūrimi, kad nežaistų su įrenginiu.

Valymas ir priežiūra negali būti atliekama vaikų be priežiūros.

Patalpoje turi būti pakankama ventiliacija, kai virtuvinis

gartraukis naudojamas vienu metu kartu su kitais įrenginiais, naudojančiais dujų ar kitų medžiagų degimą.

Gartraukis turi būti dažnai valomas tiek viduje, tiek išorėje (BENT VIENĄ KARTĄ PER MĖNESĮ), laikantis aiškiai šiame instrukcijų vadove pateiktų nurodymų.

Gartraukio valymo ir filtrų keitimo bei valymo instrukcijų nesilaikymas kelia gaisro pavojų.

Griežtai draudžiama gaminti patiekalus su ugnimi po gartraukiu.

1. SAUGOS INSTRUKCIJOS

Atviros liepsnos naudojimas pažeidžia filtrus ir gali sukelti gaisrą, dėl to jos būtina vengti.

Kepimas turi būti nuolatos stebimas, kad įkaitęs aliejus neužsidegtų.

 **DĖMESIO:** Viryklei veikiant, prieinamos gartraukio dalys gali tapti karštos.

Lempoms keitimui naudokite tik šių instrukcijų vadove esančiame priežiūros skyriuje nurodytus lempų tipus.

 **Dėmesio!** Nejunkite įrenginio prie elektros tinklo, kol jis nėra visiškai sumontuotas.

Griežtai laikykitės vietinės valdžios pateiktų taisyklių dėl išmetamų dūmų techninių matmenų ir saugumo.

Įsiurbiamas oras negali būti išleidžiamas į vamzdyną naudojama dūmų, susidariusių dėl dujų ar kitų medžiagų degimo, išmetimui.

Nenaudokite ir nepalikite gartraukio tinkamai nesumontavę lempų, nes rizikuojate elektros nutrenkimu.

Niekuomet nenaudokite gartraukio tinkamai nesumontavę grotelių!

Gartraukis JOKIAIS BŪDAIS negali būti naudojamas, kaip atrama, nebent aiškiai nurodyta kitaip.

Montavimui naudokite tik kartu su gaminiu gautus tvirtinimo varžtus, o jeigu jų negavote, naudokite tinkamo tipo varžtus.

Naudokite tinkamo ilgio varžtus, kuris nurodytas Montavimo vadove. Iškilus dvejonėms, kreipkitės į įgaliotą aptarnavimo centrą ar panašų kvalifikuotą personalą.

 **DĖMESIO!** Netinkamai sumontavus varžtus ir kitas tvirtinimo detales nurodytas šiose instrukcijose, gali kilti pavojų su elektra.

2. NAUDOJIMAS

Gaubtas ištraukia dūmus ir garus, susidarančius gaminant maistą.

Priedamoje montavimo instrukcijų knygelėje nurodyta, kuri gaubto versija gali būti naudojama Jūsų turimame modelyje, tai gali būti išorinio dūmų ištraukimo ir

pašalinimo į išorę įrenginys  arba dūmų filtravimo ir vidinės recirkuliacijos įrenginys



3. ĮRENGIMAS

Įtampa elektros tinkle turi atitikti įtampą, nurodytą etiketėje, priklijuotoje gaubto viduje. Jei yra kištukas, reikia įjungti gaubtą į rozetę, atitinkančią galiojančius nuostatus ir esančią prieinamoje vietoje net ir po gaubto įdiegimo. Jeigu kištuko (yra numatytas tiesioginis prijungimas prie elektros srovės) arba nėra rozetės prieinamoje vietoje net ir po gaubto įdiegimo, yra naudojamas dvipolis jungiklis, pagal visas įdiegimo taisykles užtikrinantis visišką atsijungimą nuo elektros tinklo per aukštos įtamos atvejų.

 **Dėmesio!** Prieš vėl prijungdami gaubtą prie elektros maitinimo tinklo ir patikrindami, ar jis tinkamai veikia, visada įsitikinkite, ar tinklo kabelis tinkamai įmontuotas.

Jei viryklė elektrinė, mažiausias atstumas tarp viryklės kaitlentės paviršiaus ir žemiausios virtuvinio gaubto dalies turi būti 50cm, o jei viryklė dujinė ar kombinuota – 65cm o jei viryklė dujinė ar kombinuota. Jei dujinės viryklės įrengimo instrukcijoje nurodomas didesnis atstumas, būtina jį tai atsižvelgti.

4. PRIEŽIŪRA

⚠ Dėmesio! Prieš valydami prietaisą, išjunkite jį iš elektros tinklo. Ištraukite kištuką iš rozetės arba išjunkite pagrindinį namų elektros jungiklį.

Gaubtą reikia nuolat valyti (bent jau taip pat dažnai kaip ir prižiūrint riebalų filtrus), tiek iš vidaus, tiek ir iš išorės. Valymui naudoti šluostę, suvilgytą skystu neutraliu valikliu. Nenaudokite abrazyvinių valymo priemonių. **NENAUDOKITE SPIRITO!**

⚠ Dėmesio! Netinkamai valant prietaisą bei nesilaikant filtrų keitimo normų gali kilti gaisro pavojus. Todėl rekomenduojama laikytis pateiktų nurodymų.

Gamintojas neprisiima jokios atsakomybės už gaisrą bei galimus variklio gedimus, kilusius dėl netinkamos priežiūros arba dėl šių nurodymų nesilaikymo.

4.1 Nuo riebalų saugantis filtras - Turi būti valomas vieną kartą per mėnesį švelniais valikliais, rankiniu būdu ar indaplovėje atitinkamoje temperatūroje ir trumpuoju ciklu. Plaunant metalinį nuo riebalų saugantį filtrą indaplovėje, jis gali prarasti spalvą, bet jo filtravimo savybės išliks nepakitusios .

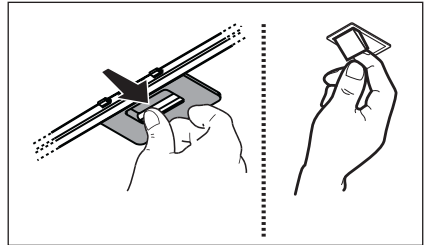

4.2 Type 20 LONG LIFE - Plaunamas aktyviosios anglies filtras

Anglies filtrą galima plauti kas antrą mėnesį šiltu vandeniu specialiai tam pritaikytais plovikliais arba indaplovėje, 65°C temperatūroje (jei filtrą plaunate indaplovėje, nustatykite visą plovimo ciklą, filtrą plaukite atskirai nuo kitų indų).

Susikaupusį vandenį nupilkite nepažeisdami filtro, tada nuimkite pagalvėlę, esančią plastmasiniame rėme, ir 10 minučių ją džiovinkite orkaitėje, įkaitintoje iki 100° C. Pagalvėlę keiskite kas 3 metus arba anksčiau, jei pastebėjote, kad audeklas pažeistas.

4.3 Type 15 - Neplaunamas aktyviosios anglies filtras

Anglies filtras prisipildo naudojant jį ilgą laiką, priklausomai nuo virtuvės tipo ir riebalų filtro valymo reguliarumo. Bet koku atveju, kapsulę reikia keisti mažiausiai kas keturis mėnesius.

NEGALIMA plauti ar regeneruoti.

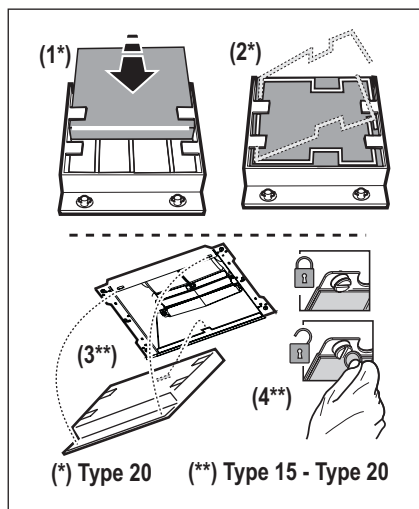

4.4 Regeneruojamas anglies filtras

Anglies filtrą reikia valyti kas du mėnesius (arba kai suveikia filtrų prisotinimo sistemos (jei tokia yra turimame modelyje) signalas), laikantis šios procedūros:

1. Išjunkite buitinių elektrinių prietaisų iš elektros tinklo;
2. Filtro paviršių nuvalykite drėgna šluoste, kad pašalintumėte paviršinį riebalų sluoksnį;
3. Įdėkite filtrą į iki 200°C temperatūros įkaitintą orkaitę 45 minutėms;
4. Išjunkite orkaitę, palaukite valandą ir tik tuomet išimkite filtrą.

Dėmesio! Prieš imdami filtrą įsitikinkite, kad šis atvėšęs.

Type SUPCHARC-E

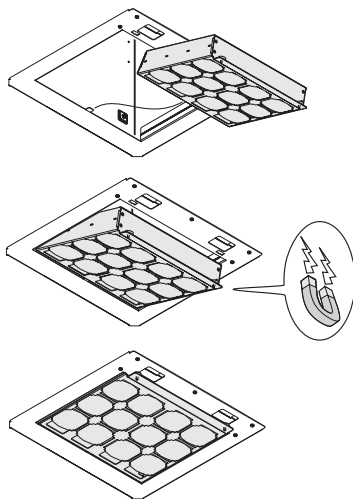

5. VALDYMAS

Gaubtę yra valdymo skydelis su ištraukimo greičio parinkimu ir šviesos jungikliu, kuriuo galima valdyti kepimo ploto šviesas.



- 1** Greičio įj. / išj. mygtukas
Valdymo skydelio įjungimo / išjungimo mygtukas
- 2** 1 siurbimo greičio (galios) mygtukas
- 3** 2 siurbimo greičio (galios) mygtukas
- 4** 3 siurbimo greičio (galios) mygtukas
- 5** 4 siurbimo greičio (galios) mygtukas
Pastaba: 4 siurbimo greitis (galia) lieka veikti 5 minučių, o po to grįžta prie ankstesnio nustatymo.
- 6** Funkcinis mygtukas „Breeze“
(*Aplinkos ventiliacija*)
Gartraukis įsijungia veikti 60 minučių nedideliu siurbimo greičiu (nedidele galia), o po to išsijungia.
- 7** Filtrų prisisotinimo patikros ir įjungimo / išjungimo mygtukas
- 8** Pranešimas apie funkciją „Hob²Hood“
- 9** Lempučių įj. / išj. mygtukas

Virtuvėje susikaupus dideliame garų kiekiui, naudokite didžiausią greitį. Patartina įjungti ištraukimą prieš 5 minutes pradėdant gaminti, o baigus gaminti palikti veikti dar apie 15 minučių.

Valdymo mygtukai yra priekiniame prietaiso skyde:



Valdymo skydelio įjungimo / išjungimo funkcija

Gartraukiui esant budėjimo režime, paspauskite mygtuką **1**, visi LED išsijungs: valdymo skydelis išjungtas. Vėl paspauskite mygtuką **1**, visi LED įsijungs: valdymo skydas įjungtas.

Anglies filtro prisisotinimo patikros įjungimo / išjungimo funkcija

Gartraukiui esant budėjimo režime, spauskite mygtuką **5** ilgiau nei 3 sekundes. Mygtukas **7** įsijungia ir lemputė mirksi, nurodyma, kad buvo suaktyvinta anglies filtro prisisotinimo patikra.

Mygtukas **7** įsijungia ir lemputė dega nuolat, nurodyma, kad buvo išjungta anglies filtro prisisotinimo patikra.

Patikros ir prisisotinusių filtrų atstatymas

Reguliariais intervalais, atsižvelgiant į gartraukio naudojimo trukmę, įsijungia mygtukas **7**, nurodymas, kad reikia atlikti filtrų techninę priežiūrą, vadovaujantis susijusiuose skirsniuose pateiktais nurodymais. Mygtukas **7** įjungtas ir lemputė dega nuolat: reikia atlikti tepalo filtro techninę priežiūrą.

Mygtukas **7** įjungtas ir lemputė mirksi: reikia atlikti anglies filtro techninę priežiūrą.

Filtrų prisisotinimo rodiklio atstatymas

Gartraukiui esant budėjimo režime, spauskite mygtuką **7** ilgiau nei 3 sekundes.

Jei reikia, pakartokite veiksmą.

5.1 Hob²Hood

Gartraukyje yra numatyta jo bevielio sujungimo su kaitlente funkcija, kuri suteikia galimybę automatiškai reguliuoti greitį nustatant optimaliausią. Patikrinkite kaitlentės naudojimo instrukcijoje ar kaitlentėje yra tokia galimybė, ar ji suderinama su šia funkcija.

Atliekant pirmąjį gartraukio prijungimą prie elektros tinklo arba nutrūkus elektros energijos tiekimui, palaukite 1 minutę ir leiskite gartraukiui atstatyti ryšį su kaitlente. Tuo metu, kai gartraukyje įjungta „Hob²Hood“ funkcija, **8** mygtukas yra įjungtas.

6. APŠVIETIMAS

Gartraukyje įrengta diodų technologijos apšvietimo sistema.

Diodai užtikrina optimalų apšvietimą, be to, jų naudojimo laikas iki 10 kartų ilgesnis nei tradicinių lempučių, taigi sutaupoma 90 % elektros energijos.

 **Dėmesio!** Nežiūrėkite tiesiai į LED lempučių šviesą.

Dėl lempų pakeitimo, susisiekite su atsarginių dalių autorizuotu centru.

ДЛЯ ВІДМІННОГО РЕЗУЛЬТАТУ

Дякуємо, що обрали цей прилад AEG. Ми створили його для бездоганної роботи протягом багатьох років, за інноваційними технологіями, які допомагають робити життя простішим - ці властивості, які можна й не знайти в звичайних приладах. Будь ласка, приділіть декілька хвилин, аби прочитати, як отримати найкраще від цього приладу.

Звертайтеся на наш веб-сайт:



Поради з використання, брошури, інструкції з усунення несправностей, сервісна інформація:
www.aeg.com





Зареєструйте виріб, щоб отримати покращене обслуговування:
www.aeg.com/productregistration



Придбання приладдя, витратних матеріалів та оригінальних запчастин для вашого приладу:
www.aeg.com/shop

ОХОРОНА ДОВКІЛЛЯ

Здавайте на повторну переробку матеріали, позначені відповідним символом . Викидайте упаковку у відповідні контейнери для вторинної сировини. Допоможіть захистити навколишнє середовище та здоров'я інших людей і забезпечити вторинну переробку електричних і електронних приладів. Не викидайте прилади, позначені відповідним символом , разом з іншим домашнім сміттям. Поверніть продукт до заводу із вторинної переробки у вашій місцевості або зверніться до місцевих муніципальних органів влади.

РОБОТА З КЛІЄНТАМИ ТА СЕРВІСНЕ ОБСЛУГОВУВАННЯ

Рекомендується використовувати оригінальні запчастини.

При звертанні до сервісного центру необхідно мати наступну інформацію.

Її можна знайти на табличці з технічними даними. Модель, номер виробу, серійний номер.

 Увага! Важлива інформація з техніки безпеки. Дані можуть бути змінені без попередження.

ІНФОРМАЦІЯ З БЕЗПЕКИ

Перед початком будь якої операції по очищенню або обслуговуванню, відключити витяжку від електричної сітки витягуючи вилку з розетки або відключаючи загальний вимикач приміщення. Для усіх операцій по установці та обслуговуванню використовувати робочі рукавиці. Пристрій може використовуватися дітьми не молодшими 8 років та особами із зниженими фізичними, сенсорними або розумовими здібностями, або з недостатнім досвідом якщо знаходяться під контролем, або були навчені використовувати пристрій в безпечній спосіб та якщо розуміють пов'язані з тим небезпеки. Діти повинні бути під контролем і не повинні гратися з пристроєм. Операції по чищенню та обслуговуванню не повинні проводитися дітьми без нагляду. Приміщення повинно мати достатню вентиляцію коли витяжка використовується одночасно з іншими

пристроями що працюють на газі або інших паливах. Витяжка повинна бути чищена всередині та назовні (ХОЧАБ ОДИН РАЗ НА МІСЯЦЬ), дотримуватися інструкцій по обслуговуванню приведених в цьому посібнику. Не дотримання норм чищення витяжки та заміни і чищення фільтрів може привести до загорання. Суворо заборонено приготування їди на відкритому вогні під витяжкою.

1. ПРАВИЛА ТЕХНІКИ БЕЗПЕКИ

Використання відкритого полум'я наносить збиток фільтрам і може призвести до загорання, тому потрібно уникати в будь-якому випадку. Жарення повинно проводитися під наглядом щоб уникнути що розігріта олія загориться.

 **УВАГА:** Коли поверхня варіння працює доступні частини можуть нагріватися.

Для заміни лампочки освітлення використовувати тільки тип лампочки вказаний в розділі обслуговування/заміна лампочки цього посібника.

 **Увага!** Не підключати пристрій до електричної сітки до тих пір, поки не буде повністю закінчена установка.

Що стосується технічних мір та мір безпеки у використанні що відноситься до викидів парів, суворо дотримуватися норм місцевих компетентних органів.

Повітря що втягується, не повинно випускатися в трубу яка використовується для викиду димів пристроями що працюють на газі та інших паливах. Не використовувати або залишати витяжку без правильно встановлених лампочок з ризиком отримати удар електричним током.

Ніколи не використовувати витяжку без правильно встановленої решітки!

Витяжка НІКОЛИ не повинна використовуватися як опорна поверхня, якщо тільки не вказується.

Використовувати гвинти для фіксування в наборі з продуктом для установки, якщо немає в наборі, придбати гвинти правильного типу. Використовувати правильну довжину гвинтів яка вказується в посібнику по встановленню. У випадку сумнівів, консультуватися в авторизованому центрі або з

кваліфікованим персоналом.

 **УВАГА!** Не встановлювання відповідних гвинтів і пристроїв для фіксування у відповідності з цими інструкціями може привести до ризиків електричного походження.

2. ВИКОРИСТАННЯ

Витяжка служить для всмоктування кіптяви та пару, що утворюються під час приготування їжі.

В інструкції, що додається вказується, в якому виконанні можна використовувати вашу модель - як витяжку з виведенням

назовні  або як витяжку з внутрішньою рециркуляцією повітря .

3. ІНСТАЛЯЦІЯ

Напруга в електромережі має відповідати вказаним характеристикам на етикетці, яка знаходиться всередині витяжки. Якщо в комплект входить вилка під'єднання в електромережу, то слід під'єднати витяжку до розетки, що відповідає існуючим нормам та знаходиться в доступному місці, що можна виконати й після інсталяції. Якщо ж вилка не входить в комплект (пряме під'єднання в електромережу), або розетка не знаходиться в доступному місці, також і після інсталяції, то слід вмонтувати належний двох-полюсний вимикач, який забезпечить повне відключення від мережі в умовах перенапруги III категорії, в повній відповідності з правилами інсталяції.

 **Увага!** перед тим як знову підключити витяжку до електромережі і перевірити правильність роботи, завжди контролюйте щоб шнур мережі був змонтований вірно.

Відстань нижньої відчастини витяжки до посуду на кухонній плиті має бути не менше 50см, у випадку електричних плит, та 65см, у випадку газових та комбінованих плит.

Необхідно приймати до уваги відстані, якщо вказуються в інструкції з інсталяції газової плити.

4. ОБСЛУГОВУВАННЯ

⚠ Увага! Перед будь-якою операцією чистки чи обслуговування, від'єднайте витяжку від електромережі, витягуючи вилку або відключаючи головний вимикач житла.

Витяжка має чиститись часто і як зовні так і в середині (по крайній мірі з такою ж періодичністю як і догляд за фільтрами для затримання жирів). Для чистки використовуйте спеціальну серветку, намочену нейтральним рідким миючим засобом. Не використовуйте засоби що мають абразивні матеріали.

НЕ ВИКОРИСТОВУЙТЕ СПИРТ!

⚠ Увага! Не виконання правил чищення і заміни фільтрів може привести до ризику виникнення пожежі. Тому рекомендуємо дотримуватись приведених інструкцій.

Знімається всяка відповідальність в зв'язку з можливими uszkodженнями двигуна і пожежами, що виникли внаслідок невірного ремонту або не виконання вищеписаних попереджень.

4.1 Фільтр затримки жирів

Повинен чиститись один раз на місяць не сильнодіючими миючими засобами, вручну або в посудомийній машині при низькій температурі і з коротким циклом. При митті в посудомийній машині металевий фільтр затримки жиру може втратити колір, але його характеристики з фільтрування жодним чином не зміняться.

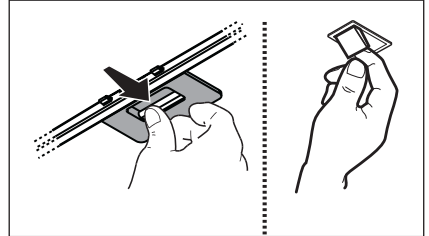

4.2 Type 20 LONG LIFE - Вугільний фільтр, підлягає миттю

Вугільний фільтр можна мити кожні два місяці в теплій воді відповідними миючими засобами, або в посудомийній машині при 65°C (в останньому випадку виконати повний цикл миття без посуду всередині посудомийної машини).

Обережно, щоб не пошкодити фільтр, злити надлишкову воду, потім вийняти з пластмасової рами подушку і потримати її в печі протягом 10 хв. при температурі 100° С для забезпечення повного осушення.

Заміняти подушку кожні 3 роки і кожного разу, коли повністю виявиться пошкодженою.

4.3 Type 15 - Вугільний фільтр, НЕ підлягає миттю

Перевірка вугільного фільтру на насичення проводиться після більш менш довгого періоду використання в залежності від типу кухні і регулярності очистки фільтру жирів. У будь-якому випадку необхідно замінити патрон максимум кожні чотири місяці. НЕ підлягає миттю чи поновленню.

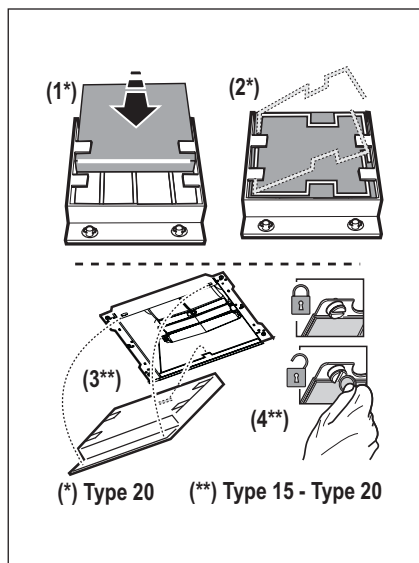

4.4 Відновлювальний вугільний фільтр

Карбоновий фільтр повинен відновлюватися кожні два місяці (або коли система індикації насиченості фільтрів – якщо передбачена для вашої моделі – вказує на таку необхідність) відповідно до наведеної нижче процедури:

1. Від'єднати побутовий електроприлад від електромережі.
2. Почистити поверхню фільтру вологою ганчіркою, щоб видалити поверхневий жировий наліт.
3. Помістити фільтр у піч при 200 градусах на 45 хвилин.
4. Вимкнути піч і почекати одну годину, перш ніж діставати фільтр.

Увага! Перш ніж торкатися до фільтру, слід переконаватися, що він

Type SUPCHARC-E

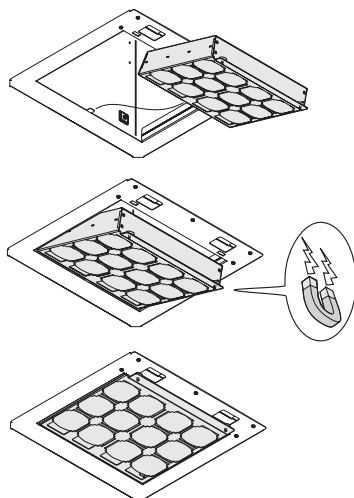

5. ЕЛЕМЕНТИ КЕРУВАННЯ

Витяжка обладнана панеллю команд з контролем швидкості витягування та контролем світла для освітлення варильної поверхні.



- 1** Кнопка ВКЛ./ВИКЛ. швидкість
Кнопка активації-вимкнення панелі управління
- 2** Кнопка швидкості (потужності)
всмоктування 1
- 3** Кнопка швидкості (потужності)
всмоктування 2
- 4** Кнопка швидкості (потужності)
всмоктування 3
- 5** Кнопка швидкості (потужності)
всмоктування 4
Примітка: Швидкість (потужність)
всмоктування 4 фнкціонує протягом
5 хвилин, а потім повертається до
попереднього налаштування.
- 6** Кнопка функції "Breeze"
(Вентиляція приміщення)
Витяжка вмикається на низькій
швидкості (потужності) всмоктування
на 60 хвилин, після чого вимикається.
- 7** Кнопка управління та активації-
виимкнення насичення фільтрів
- 8** Вказує на функцію Hob²HOOD
- 9** Кнопка ВКЛ./ВИКЛ. підсвітки

Використовуйте інтенсивну швидкість у випадку особливо високої концентрації кухонних парів. Рекомендуємо включити витяжку за 5 хвилин до початку готування їжі і залишити його включеним на протязі 15 хвилин після закінчення готування їжі.

Команди знаходяться на фронтальній панелі приладу:



Функція активації - відключення панелі управління

Коли витяжка знаходиться в режимі очікування, натисніть кнопку **1**, всі світлодіоди вимикаються: панель управління вимкнена.

Натисніть кнопку **1** ще раз, всі світлодіоди вмикаються: панель управління активована.

Функція активації - вимкнення контролю насичення вугільних фільтрів

Коли витяжка знаходиться в режимі очікування, натисніть на кнопку **5** більше 3-х секунд

Кнопка **7** загоряється мигаючим світлом, вказуючи, що було активовано контроль насичення вугільного фільтру.

Кнопка **7** постійно світиться, вказуючи, що контроль насичення вугільного фільтру було відключено.

Функція контролю та скидання насичення фільтра

Через регулярні проміжки часу, в залежності від часу використання витяжки, кнопка **7** починає світитися, що означає необхідність проведення технічного обслуговування фільтрів відповідно до інструкцій, наведених у відповідних пунктах.

Кнопка **7** світиться постійно: необхідно здійснити техобслуговування жирового фільтра

Кнопка **7** світиться мигаючим світлом: необхідно виконати технічне обслуговування вугільного фільтра.

Скидання індикатора насичення фільтрів

Коли витяжка знаходиться в режимі очікування, натисніть на кнопку **7** протягом більше 3 сек.

При необхідності повторити операцію.

5.1 Hob²Hood

Витяжка оснащена функцією “безпроводникового” зв’язку (wireless) з газовою варочною поверхнею для автоматичного регулювання більш підходящої швидкості. Консультуватися з інструкцією по експлуатації газової варочної поверхні, щоб перевірити присутність і сумісність цієї функції.

У випадку першого під’єднання до електричної мережі або неочікуваного виключення електроенергії (blackout) зачекати 1 хвилину для того, щоб дозволити витяжці відновити зв’язок з газовою варочною поверхнею. Коли витяжка працює в режимі Hob²Hood, кнопка **8** світиться.

6. ОСВІТЛЮВАЛЬНИЙ ПРИБОР

Витяжка обладнана системою освітлення на основі технології діодів (LED).

ДІОДИ забезпечують оптимальне освітлення, тривалість їх в 10 раз вища від звичайних лампочок та дають 90% економії електроенергії.

 **Увага!** Не дивитися прямо на світлодіодну лампочку.

Для заміни ламп контактувати авторизований сервісний центр запасних частин.

AZ ÖN ELÉGEDETTSÉGE ÉRDEKÉBEN

Köszönjük, hogy megvásárolta ezt az AEG készüléket. Termékünk készítésekor egy olyan berendezést kívántunk létrehozni az Ön számára, amely kifogástalan teljesítményt nyújt hosszú éveken keresztül, köszönhetően az alkalmazott innovatív technológiáknak, amelyek az életét jelentősen megkönnyítik – és amelyeket más készülékeken nem talál meg. Kérjük, szánjon néhány percet az útmutató végigolvasására, hogy a maximumot hozhassa ki készülékéből.

Látogassa meg a weboldalunkat:



Kezelési tanácsok, kiadványok, hibaelhárító, szerviz információk:
www.aeg.com



További előnyökért regisztrálja készülékét:
www.aeg.com/productregistration



Kiegészítők, segédanyagok és eredeti alkatrészek vásárlása a készülékhez:
www.aeg.com/shop

KÖRNYEZETVÉDELMI TUDNIVALÓK

A következő jelzéssel ellátott anyagokat hasznosítsa újra:  Újrahasznosításhoz tegye a megfelelő konténerekbe a csomagolást.

Járuljon hozzá környezetünk és egészségünk védelméhez, és hasznosítsa újra az

elektromos és elektronikus hulladékat. A  tilító szimbólummal ellátott készüléket ne dobja a háztartási hulladék közé. Juttassa el a készüléket a helyi újrahasznosító telepre, vagy lépjen kapcsolatba a hulladékkezelésért felelős hivatallal.

VÁSÁRLÓI TÁMOGATÁS ÉS SZERVIZ

Kizárólag eredeti alkatrészek használatát javasoljuk.

Ha készülékével a szervizhez fordul, legyenek kéznél az alábbi adatok.

Ezek az információk az adattáblán olvashatók. Típus, Termékszám, Sorozatszám.

 Figyelmeztetés - Biztonsági információk

A változtatások jogát fenntartjuk.

BIZTONSÁGI INFORMÁCIÓK

Bármilyen tisztítási és karbantartási művelet megkezdése előtt, a készüléket le kell választani az elektromos hálózatról! Húzza ki a készülék villásdugóját, vagy áramtalanítsa a háztartási elosztódoboz főkapcsolóját lekapcsolva!

Minden beszerelési és karbantartási munkálathoz használjon munkavédelmi kesztyűt!

A készüléket 8 éven felüli gyerekek, valamint a csökkent fizikális, érzékszervi és szellemi képességekkel bíró személyek, illetve azok, akik nem rendelkeznek megfelelő tudással és tapasztalattal, kizárólag megfelelő felügyelet mellett használhatják, illetve abban az esetben, ha megfelelő útmutatást kaptak a készülék biztonságos használatát illetően és megértették a készülék használatával járó veszélyeket!

Ne engedje, hogy a gyermekek játsszanak a készülékkel!

A készülék tisztítását és karbantartását gyermekek csak felügyelet mellett

végezhetik!

Az elszívó más, gáz- vagy egyéb tüzelőanyagú készülékkel való egyidejű használata esetén biztosítani kell a helyiség megfelelő szellőzését!

Az elszívót mind belül, mind kívül rendszeres gyakorisággal (LEGALÁBB HAVONTA EGYSZER) tisztítani kell! A kézikönyvben feltüntetett karbantartási utasításokat minden esetben tartsa be!

Az elszívó tisztítási előírásainak, valamint a szűrők cseréjének be nem tartása tűzveszélyt okoz!

Az elszívó alatt szigorúan tilos nyílt lángon készíteni ételt!

1. BIZTONSÁGI UTASÍTÁSOK

A nyílt láng használata károsítja a szűrőket és tűzveszélyt okozhat, emiatt minden esetben kerülni kell a nyílt láng használatát! Ne hagyja őrizetlenül a sütést, mert a túlhevült olaj meggyulladhat!

 **FIGYELEM!** A főzőlap működése közben az elszívó hozzáférhető részei felforrósodhatnak!

Az izzó cseréjéhez kizárólag az e kézikönyv „karbantartás - izzó cseréje” c. részben megadott típusú izzót használjon!

 **Figyelem!** Ne csatlakoztassa a készüléket az elektromos hálózatra, amíg a beszerelést teljesen el nem végezte!

A füstelvezetéshez szükséges műszaki és biztonsági intézkedéseket illetően, az illetékes helyi hatóságok vonatkozó rendeleteit szigorúan tartsa be!

A keringetett levegőt nem szabad a gáz- vagy egyéb égéstermék üzemű készülékek füstjének elvezetéséhez használni csöben szállítani!

Ne használja az elszívót helytelenül felszerelt lámpával, illetve ne hagyja azt lámpa nélkül, mert áramütést okozhat! Soha ne használja az elszívót felszerelt rostély nélkül!

Az elszívót SOHA ne használja tárolófelületként, hacsak az ilyen célra való használata nincs egyértelműen jelezve! Beszereléshez kizárólag az készülékhez mellékelt csavarokat használja!



Amennyiben a csavar nem része a csomagnak, ügyeljen a megfelelő típusú csavarok beszerzésére! A beszerelési útmutatóban feltüntetett, megfelelő hosszúságú csavarokat használjon! Kétség esetén kérjen tájékoztatást a szakszerviztől, vagy hasonló képesítésű személyzettől!

 **FIGYELEM!** A csavarok és rögzítő elemeknek nem az útmutató szerinti felhelyezése áramütés-veszélyt okozhat!

2. HASZNÁLAT

A páraelszívó a főzés közben keletkező füst és pára elszívására szolgál.

A mellékelt beszerelési útmutatóban fel van

tüntetve, hogy a külső kivezetésű,  vagy a szűrt, belső környezetbe visszaforgatott változat közül melyik használható az Ön készülékéhez .

3. FELSZERELÉS

A hálózati feszültségnek azonosnak kell lennie a konyhai páraelszívó belsejében elhelyezett műszaki adattáblán feltüntetett feszültséggel. Ha az elszívó rendelkezik villásdugóval, csatlakoztassa egy hozzáférhető helyen elhelyezett, az érvényben lévő szabványoknak megfelelő dugaszoló aljzathoz, akár a beszerelést követően is. Ha nem rendelkezik csatlakozódugóval (közvetlen csatlakozás a hálózathoz) vagy a dugaszoló aljzat nem hozzáférhető, szereljen fel egy szabványos, kétpólusú megszakítót akár a beszerelést követően is, amely III. túláram-kategória esetén biztosítja a hálózatról való teljes leválasztását, a telepítési szabályoknak megfelelően.

 **Figyelem!** Mielőtt az elszívó áramkörét visszaköti a hálózatba és ellenőrizi, hogy az elszívó helyesen működik-e, mindig ellenőrizze azt is, hogy a hálózati vezeték beszerelése szabályos-e.

A főzőkészülék felülete és a konyhai szagelszívó legalsó része közötti minimális távolság nem lehet kisebb, mint 50cm elektromos főzőlap, és 65cm gáz vagy vegyes tüzelésű főzőlap esetén. Ha a gázfőzőlap beszerelési utasításában ennél nagyobb távolság szerepel, azt kellfigyelembe venni.

4. KARBANTARTÁS

⚠ Figyelem! Takarítás vagy karbantartás előtt minden esetben kösse ki az elszívót az elektromos hálózatból a villásdugó kihúzása vagy a lakás fő biztosítékának lecsapása révén.

Az elszívót gyakran kell tisztítani, mind belülről, mind kívülről (legalább olyan gyakran, mint a zsírszűrő filterek tisztítását). A tisztításhoz használjon semleges folyékony mosószerrel átitatott nedves ruhát. Kerülje a súrolószert tartalmazó mosószerek használatát.

NE HASZNÁLJON ALKOHOLT!

⚠ Figyelem! Az elszívó tisztán tartására, valamint a filterek cseréjére vonatkozó előírások be nem tartása tűzveszélyt okoz. Ezért felhívjuk figyelmét, hogy tartsa be az utasításokat.

A helytelen karbantartás, vagy a fent említett utasítások be nem tartása miatt a motorban esetleg bekövetkező károk vagy tüzesetek miatt semmiféle felelősséget nem vállalunk.

4.1 Zsírszűrő filter

Havonta egyszer nem agresszív tisztítószerrel, kézzel vagy mosogatógépben, alacsony hőfokon és rövid ciklussal el kell mosogatni. Mosogatógépben történő mosogatás a zsírszűrő elszíneződését okozhatja, de ez nem változtat hatékonyságán.

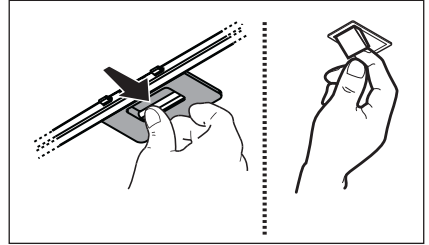

4.2 Type 20 LONG LIFE - Mosható aktív szénfilter.

A szénfiltert kéthavonta lehet elmosni meleg vízben és megfelelő mosószerrel, vagy mosogatógépben 65 °C-on (mosogatógépben történő mosás esetén teljes mosogatási ciklust végezzen, edények nélkül).

A felesleges vizet a filter megrongálása nélkül távolítsa el, majd vegye ki a műanyag keret belsejében található matracszerű betétet és végleges szárítás céljából 10 percre tegye a sütőbe 100 °C-on.

A matracszerű betétet 3 évenként, valamint károsodása esetén ki kell cserélni.

4.3 Type 15 - NEM Mosható aktív szénfilter.

A szénfilter telítődése többé vagy kevésbé hosszú idő alatt történik meg, a tűzhely típusától és a zsírszűrő tisztogatásának rendszerességétől függően. Mindenképpen cserélni kell a betétet legalább négyhavonként.

NEM lehet kimosni vagy regenerálni

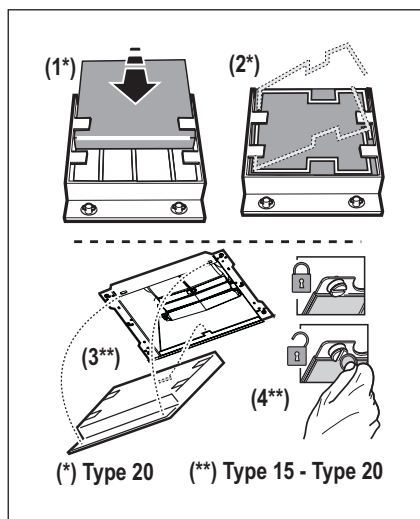

4.4 Regenerálható szénszűrő

Az aktív szénszűrőt kéthavonta regenerálni kell (illetve minden olyan alkalommal szükség van a regenerálásra, amikor a zsírszűrő telítettségét jelző rendszer -ha van a készüléken ilyen- jelzi ennek szükségességét). Ehhez kövesse az alábbi utasításokat:

1. Kösse ki a készülék áramellátását.
2. Egy nedves ronggyal távolítsa el a szűrő felületéről a zsíros lerakódásokat.
3. Tegye a szűrőt 200 fokos sütőbe 45 percre.
4. Kapcsolja ki a sütőt, és várjon egy órát mielőtt a szűrőt kivenné.

Figyelem! Mielőtt a szűrőhöz nyúlna, ellenőrizze, hogy kihűlt-e.

Type SUPCHARC-E

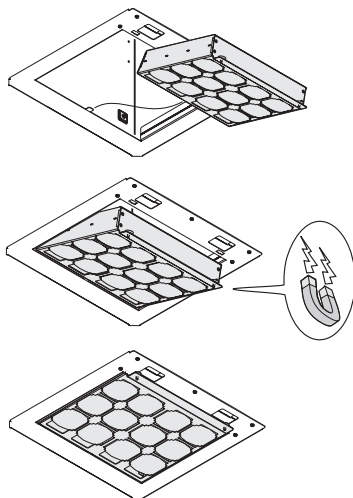

5. KEZELŐSZERVEK

Az elszívó szívásereőség-szabályozóval és főzőlapvilágítás-kapcsolóval ellátott kezelőpanellel rendelkezik.

Amikor a konyhában különösen nagy a pára koncentráció, használja a nagyobb sebességet.



1 Sebesség ON/OFF gomb

Vezérlőpanel be-, és kikapcsoló gomb

2 1. elszívó (teljesítmény) sebesség gomb

3 2. elszívó (teljesítmény) sebesség gomb

4 3. elszívó (teljesítmény) sebesség gomb

5 4. elszívó (teljesítmény) sebesség gomb

Megjegyzés: a 4. elszívó (teljesítmény) Sebesség 5 percig marad működésben, ezután visszatér az előző beállításhoz.

6 „Breeze” funkció gomb (Környezeti ventilátor)

A ventilátor alacsony sebességen (teljesítmény) kapcsol be 60 percen keresztül, majd kikapcsol.

7 A telítettség szűrők be-, és kikapcsolását vezérlő gomb

8 Funkció jelzés: Hob²HOOD

9 Megvilágítás ON/OFF gomb

Javasoljuk, hogy főzés előtt 5 perccel kapcsolja be az elszívót, és a főzés befejezése után 15 percig működtesse tovább. A vezérlőgombok a berendezés frontpanelén találhatóak:



Vezérlőpanel be-, és kikapcsoló funkció

A készenléti állapotban lévő ventilátor mellett nyomja meg a **1** gombot, az összes LED kikapcsol: a vezérlőpanel kikapcsol.

Ismét nyomja meg a **1** gombot, az összes LED bekapcsol: a vezérlőpanel bekapcsol.

Szénszűrő telítettség ellenőrző be-, és kikapcsolás funkció

A készenléti állapotban lévő ventilátor mellett 3 másodpercen keresztül nyomja meg a **5** gombot

A **7** gomb villogóra kapcsolja a fényt, hogy jelezze a szénszűrő telítettség ellenőrző bekapcsolását.

A **7** gomb állandó fénnel bekapcsol, hogy jelezze a szénszűrő telítettség ellenőrző kikapcsolását.

Szűrő telítettség ellenőrzés és visszaállítás funkció

Rendszeres időközönként a ventilátor használati idejétől függően a **7** gomb világít és azt jelzi, hogy folytatni kell a megfelelő bekezdésekben megadottak szerint a szűrő karbantartását.

Az állandó fénnel bekapcsolt **7** gomb: a zsírszűrőt karban kell tartani

A villogó fénnel bekapcsolt **7** gomb: a szénszűrőt karban kell tartani

Szűrő telítettség kijelző visszaállítása

A készenléti állapotban lévő ventilátor mellett legalább 3 másodpercen keresztül nyomja meg a **7** gombot

Szükség esetén ismételd meg a műveletet.

5.1 Hob²Hood

Az elszívó a főzőlappal való csatlakozáshoz a legmegfelelőbb sebesség automatikus szabályozásához vezeték nélküli (wireless) csatlakozási funkcióval is rendelkezik.

Tanulmányozza a főzőlap útmutatóját a funkció elérhetősége és kompatibilitása ellenőrzéséhez.

Az elektromos hálózatra való első csatlakoztatásnál vagy váratlan áramkimaradás esetén (blackout) várjon 1 percig hogy az elszívó visszaállíthassa a kapcsolatot a főzőlappal. Ha a ventilátor Hob²HOOD funkcióban működik, akkor a **8** gomb bekapcsol.

6. VILÁGÍTÁS

Az elszívó LED technológiára épülő világítási rendszerrel van felszerelve.

A LEDEK optimális megvilágítást biztosítanak, a hagyományos lámpák élettartamánál 10-szer nagyobb élettartammal rendelkeznek, mindemellett 90%-os elektromos energia megtakarítást tesznek lehetővé.

 **Figyelem!** Ne nézzen közvetlenül a LED fénybe.

Az izzó cseréjéhez vegye fel a kapcsolatot a hivatalos alkatrész kereskedővel!

PRO DOKONALÉ VÝSLEDKY

Děkujeme vám, že jste si zvolili výrobek značky AEG. Aby vám bezchybně sloužil mnoho let, vyrobili jsme jej s pomocí inovativních technologií, které usnadňují život, a vybavili jsme jej funkcemi, které u obyčejných spotřebičů nenajdete. Stačí věnovat pár minut čtení a zjistíte, jak z něho získat co nejvíce.

Navštivte naše stránky ohledně:



Rady ohledně používání, brožury, poradce při potížích, servisních informací:
www.aeg.com





Registrace vašeho spotřebiče, kterou získáte lepší servis:
www.aeg.com/productregistration



Nákupu příslušenství, spotřebního materiálu a originálních náhradních dílů pro váš spotřebič:
www.aeg.com/shop

POZNÁMKY K OCHRANĚ ŽIVOTNÍHO PROSTŘEDÍ

Recyklujte materiály označené symbolem . Obaly vyhoďte do příslušných odpadních kontejnerů k recyklaci.

Pomáhejte chránit životní prostředí a lidské zdraví a recyklovat elektrické a elektronické spotřebiče určené k likvidaci. Spotřebiče označené příslušným symbolem  nelikvidujte spolu s domovním odpadem. Spotřebič odevzdejte v místním sběrném dvoře nebo kontaktujte místní úřad.

PÉČE O ZÁKAZNÍKY A SERVIS

Doporučujeme používat originální náhradní díly.

Při kontaktu se servisním střediskem se ujistěte, že máte k dispozici následující údaje. Tyto informace jsou uvedeny na typovém štítku. Model, výrobní číslo (PNC), sériové číslo.

 Upozornění / Důležité bezpečnostní informace.

Změny vyhrazeny.

BEZPEČNOSTNÍ INFORMACE

Před jakýmkoli čištěním či údržbou odpojte digestoř z elektrické sítě odpojením ze zásuvky nebo vypnutím hlavního domovního vypínače. Při jakýchkoli úkonech spojených s instalací či údržbou používejte ochranné rukavice.

Tento přístroj mohou používat děti starší 8 let a osoby se sníženými tělesnými, smyslovými či duševními schopnostmi nebo osoby bez patřičných zkušeností a znalostí, pouze pokud jsou pod neustálým dozorem nebo byly poučeny o bezpečném použití výrobku a jsou si vědomy rizik spojených s jeho použitím.

Je nutné se ujistit, zda si děti nehrají se zařízením.

Čištění a údržba nesmí být prováděna dětmi bez dozoru.

Místnost musí být dostatečně větraná, pokud je digestoř používána společně s jinými spalovacími zařízeními na plyn či jiná paliva.

Vnitřní a vnější části digestoře musí být často čištěny (**NEJMÉNĚ JEDNOU ZA MĚSÍC**), za dodržení výslovných pokynů uvedených v pokynech pro údržbu uvedených v tomto návodu.

Při nedodržení pokynů pro čištění digestoře a výměnu a čištění filtrů hrozí nebezpečí požáru.

Je přísně zakázáno připravovat pod digestoři pokrmy na ohni.

1. BEZPEČNOSTNÍ POKYNY

Použití otevřeného ohně může poškodit filtry a způsobit požáry, proto oheň nesmí být nikdy používán.

Zvýšenou pozornost je nutné věnovat smažení, protože přehřátý olej by se mohl vznítit.

 **POZOR:** Pokud je varná deska v provozu, přístupné části digestoře se mohou stát velmi teplými.

Při výměně žárovky používejte pouze typ žárovky uvedený v tomto návodu, v části věnované údržbě/výměně žárovek.

 **Pozor!** Nepřipojujte přístroj k elektrické síti, dokud instalace nebude zcela ukončena.

Co se týče technických a bezpečnostních opatření pro odvod kouře, postupujte přesně podle předpisů příslušných místních orgánů.

Odsávaný vzduch musí být odváděn do potrubí používaného pro odtah kouřů vznikajících při použití spalovacích zařízení na plyn či jiná paliva.

Nepoužívejte a nenechávejte digestoř bez správně instalovaných žárovek, jelikož hrozí nebezpečí úrazu elektrickým proudem.

Nikdy nepoužívejte digestoř bez správně namontované mřížky!

Digestoř nesmí být NIKDY používána jako opěrná plocha, pokud pro tento účel není výslovně určena.



Při instalaci používejte pouze úchytné šrouby dodané z výrobkem. Pokud šrouby nejsou součástí vybavení, zakupte správný typ šroubů. Používejte šrouby se správnou délkou, podle pokynů v Návodu pro instalaci. V případě pochyb se obraťte na pověřený servis nebo se poradte s odborným personálem.

 **POZOR!** V případě chybějící instalace šroubů a úchytných prvků dle pokynů uvedených v tomto návodu může dojít k vzniku nebezpečí elektrické povahy.

2. POUŽITÍ

Digestoř slouží k odsávání dýmů a par při vaření.

V příložené příručce je vyznačeno, v jaké verzi je možné používat Vám vlastněný model, tj. buď v odsávací verzi s vývodem

navenek  anebo filtrující s vnitřní recykláží vzduchu .

3. INSTALACE

Síťové napětí musí odpovídat napětí uvedenému na štítku s charakteristikami umístěnému uvnitř krytu. Pokud je kryt vybaven přípojkou, stačí jej zapojit do zásuvky odpovídající stávajícím normám, která se nachází ve snadno dosažitelném prostoru i po provedené montáži. Pokud kryt není vybaven přípojkami (přímé připojení k síti) nebo se zásuvka nenachází ve snadno dosažitelném prostoru i po provedené montáži, je třeba použít dvojpólový vypínač odpovídající normám, který zaručí úplné odpojení od sítě v podmínkách kategorie přepětí III, v souladu s pravidly instalace.

 **Pozor!** Dříve než opět napojíte obvod digestoře na síťové napájení a ověříte správné fungování, zkontrolujte si vždy, že síťový kabel byl správně namontován.

Minimální vzdálenost mezi podporou nádoby na varné ploše a nejnižší částí digestoře nesmí být menší než 50cm v případě elektrických sporáků 65cm v případě plynových či smíšených sporáků. Pokud návod na instalaci varného zařízení na plyn doporučují větší vzdálenost, je třeba se tímto pokynem řídit.

4. ÚDRŽBA

⚠️ Pozor! Před jakoukoliv operací čištění či údržby odpojte digestoř od elektrické sítě, vyjměte zátrčku anebo vypněte hlavní spínač bytu.

Digestoř musí být často čištěna, jak uvnitř tak zevně (alespoň stejně často jako je prováděna údržba filtrů proti mastnotám). Pro čištění je třeba použít látku navlhčenou neutrálními tekutými čisticími prostředky. Nepoužívejte prostředky obsahující brusné látky.

NEPOUŽÍVEJTE ALKOHOL!

⚠️ Pozor! Nedodržení norem čištění přístroje a vyměňování filtrů by mohlo vést k požárům. Doporučujeme tedy dodržovat návod k použití.

Výrobce odmítá jakoukoliv zodpovědnost za škody na motoru, požáry způsobené nesprávnou údržbou či nedodržením výše uvedeného upozornění.

4.1 Tukový filtr

Tukový filtr se musí 1 x do měsíce vyčistit. Je možné jej čistit ručně jemným mycím prostředkem nebo v kuchyňské myčce při nejnižší teplotě a kratším programem.

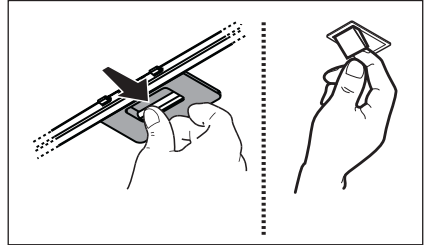

4.2 Type 20 LONG LIFE - Umyvatelný filtr s aktivními uhlíky

Filtr se musí každé 2 měsíce vyčistit ručně v teplé vodě vhodným mycím prostředkem nebo v kuchyňské myčce při kompletním programu bez přítomnosti nádobí. Po vyčištění zbavte filtr přebytečné vody tak, aby jste jej nepoškodili. Vyjměte jej z plastového rámu a důkladně vysušte při teplotě 100°C po dobu 10-ti minut v elektrické troubě.

Filtr s aktivním uhlíkem se musí přesto měnit každé 3 roky a navíc vždy, když je poškozen.

4.3 Type 15 - NEUMYVATELNÝ filtr s aktivními uhlíky

Saturace filtru s uhlíkem nastane po více či méně dlouhém užití, tj. závisí na typu kuchyně a pravidelném čištění filtru proti mastnotám. V každém případě je nutné nahradit patronu maximálně jednou za 4 měsíce.

NEMŮŽE být umýván či regenerován.

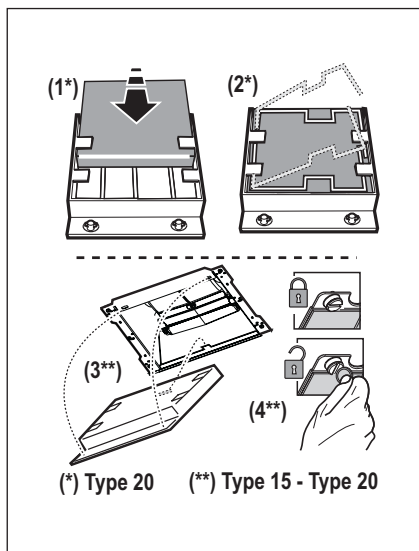

4.4 Regenerovatelný uhlíkový filtr

Uhlíkový filtr je nutné obnovit jednou za dva měsíce (anebo když systém indikace sytosti filtru - je-li jím model ve vašem držení vybaven - indikuje tuto nutnost) a v souladu s postupem, uvedeným níže:

1. Odpojte spotřebič od elektrické sítě.
2. Vyčistěte filtr vlhkým hadříkem k odstranění nahromaděného tuku na povrchu.
3. Umístěte filtr do trouby při teplotě 200 stupňů po dobu 45 minut.
4. Troubu vypněte a počkejte hodinu před vyjmutím filtru.

Upozornění! Než se dotknete filtru, ujistěte se, že je studený.

Type SUPCHARC-E

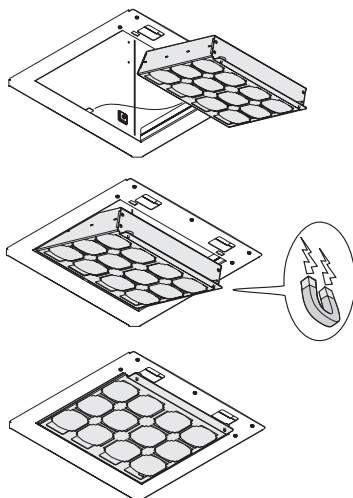

5. PŘÍKAZY

Odsavač je vybaven ovládacím panelem s ovládáním rychlosti odsávání a zapínáním osvětlení pracovní plochy.



- 1** Tlačítko ON/OFF rychlosti
Tlačítko aktivace-deaktivace
ovládacího panelu
- 2** Tlačítko rychlosti (výkon) odsávání 1
- 3** Tlačítko rychlosti (výkon) odsávání 2
- 4** Tlačítko rychlosti (výkon) odsávání 3
- 5** Tlačítko rychlosti (výkon) odsávání 4
Poznámka: rychlost odsávání (výkon) 4 zůstává v provozu po dobu 5 minut, pak se vrátí na předchozí nastavení.
- 6** Funkční tlačítko „Breeze“
(*Větrání prostředí*)
Digestoř se zapne při nízké rychlosti (výkonu) odsávání po dobu 60 minut, poté se vypne.
- 7**
Tlačítko ovládání a aktivace-deaktivace nasycení filtrů
- 8** Hlášení funkce Hob?HOOD
- 9** Tlačítko ON/OFF světel

V případě velmi intenzivní koncentrace kuchyňských par použijte maximální sací výkon. Doporučuje se zapnout digestoř 5 minut před zahájením vaření a vypnout ji cca 15 minut po ukončení vaření.

Ovladače se nacházejí na čelném panelu přístroje:



Funkce aktivace-deaktivace ovládacího panelu

S digestoř v stand-by stisknete tlačítko **1**, všechny LED diody zhasnou: ovládací panel je deaktivován.

Stisknete znovu tlačítko **1**, všechny LED diody se rozsvítí: ovládací panel je aktivován.

Funkce aktivace - deaktivace ovládání nasycení uhlíkového filtru

S digestoř v stand-by stisknete tlačítko **5** na dobu více než 3 sekundy

Tlačítko **7** se rozsvítí blikajícím světlem na znamení, že bylo aktivováno ovládání nasycení uhlíkového filtru.

Tlačítko **7** se rozsvítí (a neblíká) na znamení, že bylo deaktivováno ovládání nasycení uhlíkového filtru.

Funkce ovládání a reset nasycení filtrů

V pravidelných intervalech, na základě doby použitých digestoře, se tlačítko **7** rozsvítí na znamení, že je nutné provést údržbu filtrů podle pokynů uvedených v příslušných odstavcích..

Tlačítko **7** je rozsvícené (neblíká): je třeba provést údržbu tukového filtru

Tlačítko **7** je rozsvícené blikajícím světlem: je třeba provést údržbu uhlíkového filtru

Reset indikátoru nasycení filtrů

S digestoř v stand-by stisknete tlačítko **7** na dobu více než 3 sekundy.

V případě potřeby operaci zopakujte.

5.1 Hob²Hood

Digestoř je vybavena funkcí pro “bezdrátové” (wireless) připojení k varné desce, pro automatickou regulaci nevhodnějšího výkonu. Konzultujte návod na použití varné desky a zkontrolujte, zda je varná deska s touto funkcí kompatibilní. V případě prvního zapojení do elektrické sítě nebo při náhlém přerušení dodávky elektrického proudu (blackout) vyčkejte 1 minutu, než se obnoví připojení digestoře k varné desce. V okamžiku, kdy digestoř pracuje ve funkci Hob²Hood je tlačítko **8** rozsvícené.

6. OSVĚTLENÍ

Digestoř je vybavena osvětlovacím systémem založeným na technologii DIOD. DIODY zaručují optimální osvětlení, s trvanlivostí až 10 krát delší než tradiční svídky a umožňují úspory 90% elektrické energie.

 **Pozor!** Nedívejte se přímo do LED světla.

Pro výměnu žárovek kontaktujte servisní středisko, pověřené prodejem náhradních dílů.

DOSIAHNITE TIE NAJLEPŠIE VÝSLEDKY

Ďakujeme, že ste si vybrali tento výrobok značky AEG. Vyrobili sme ho tak, aby vám poskytoval dokonalý výkon mnoho rokov, a s inovatívnymi technológiami, ktoré vám uľahčia život – to sú vlastnosti, ktoré pri bežných spotrebičoch často nenájdete. Venujte, prosím, niekoľko minút prečítaniu si tohto návodu, aby ste svoj spotrebič využili čo najlepšie.

Navštívte našu stránku, kde nájdete:



Tipy na používanie, brožúry, riešenie problémov a informácie o údržbe:
www.aeg.com





Zaregistrujte si produkt a využite tak ešte lepší servis:
www.aeg.com/productregistration



Do spotrebiča si môžete zakúpiť príslušenstvo, spotrebný materiál a originálne náhradné diely:
www.aeg.com/shop

OCHRANA ŽIVOTNEHO PROSTREDIA

Materiály označené symbolom  odovzdajte na recykláciu. Obal hodte do príslušných kontajnerov na recykláciu.

Chráňte životné prostredie a zdravie ľudí a recyklujte odpad z elektrických a elektronických spotrebičov. Nelikvidujte spotrebiče označené symbolom  spolu s odpadom z domácnosti. Výrobok odovzdajte v miestnom recyklačnom zariadení alebo sa obráťte na obecný alebo mestský úrad.

STAROSTLIVOSŤ A SLUŽBY ZÁKAZNÍKOM

Odporúčame, aby ste používali originálne náhradné diely.

Keď budete kontaktovať servis, nezabudnite si pripraviť nasledujúce údaje.

Tieto informácie nájdete na výrobnom štítku. Model, číslo výrobku, sériové číslo.

 Varovanie/upozornenie – Bezpečnostné pokyny.

Vyhradzujeme si právo na zmeny bez predchádzajúceho upozornenia.

BEZPEČNOSTNÉ INFORMÁCIE

Pred každým čistením alebo údržbou, odpojte odsávač pár od elektrickej siete vytiahnutím zástrčky alebo vypnutím hlavného vypínača bytu.

Pre všetky inštaláčne a údržbové operácie používajte pracovné rukavice.

Zariadenie môže byť používané deťmi vo veku nie menej ako 8 rokov a osobami so zníženými fyzickými, zmyslovými alebo duševnými schopnosťami, alebo nedostatkom skúseností a potrebných znalostí, pokiaľ sú pod primeraným dozorom, alebo dostali pokyny o bezpečnom užívaní zariadenia a keď si uvedomujú s ňou spojené nebezpečenstvo.

Deti musia byť kontrolované, aby sa nehrali so zariadením.

Čistenie a údržbu nesmú vykonávať deti bez dozoru.

Miestnosť musí mať dostatočné vetranie, keď kuchynský odsávač pár sa používa súčasne s inými zariadeniami spaľujúce plyn alebo iných palív.

Odsávač pary sa pravidelne čistí ako vnútorne tak zvonku (ASPOŇ RAZ

MESAČNE), v každom prípade rešpektujte ako je to výslovne uvedené v pokynoch pre údržbu v tejto príručke.

Nedodržanie pokynov na čistenie odsávača pary a výmeny a čistenia filtrov má za následok riziko vzniku požiaru.

Je prísne zakázané pod odsávačom pár robiť jedlá na plameni.

1. BEZPEČNOSTNÉ POKYNY

Použitie otvoreného ohňa poškodzuje filtre a môže spôsobiť požiar a preto sa mu treba v každom prípade vyhnúť.

Vyprázdnenie musí byť vykonané pod kontrolou, aby prehriaty olej sa nezapálil.

 **POZOR:** Keď je varná doska v prevádzke, prístupné časti odsávača pary sa môžu zahriať.

Pri výmene lampy používajte len typ lampy uvedený v sekcii údržba/výmena lampy v tejto príručke.

 **Pozor!** Nepripájajte zariadenie do elektrickej siete, kým inštalácia nie úplne dokončená.

Pokiaľ ide o technické a bezpečnostné opatrenia, ktoré sa majú prijať pre vypúšťanie výparov, prísne sa dodržujte nariadeniami ustanovenými príslušnými miestnymi úradmi.

Odsávaný vzduch nesmie byť dopravený do potrubia používaného pre vypúšťanie výparov produkovaných zariadeniami spaľujúcimi plyn alebo iné palivá.

Nepoužívajte alebo nechajte odsávač pár bez správne namontovaných lúčok kvôli možnému riziku úrazu elektrickým prúdom.

Nikdy nepoužívajte odsávač pár bez správne namontovanej mriežky! Odsávač pár sa nesmie NIKDY používať ako nosný povrch, pokiaľ nie je výslovne uvedené Používajte len upevňovacie skrutky dodávané s výrobkom pre inštaláciu alebo, ak nie sú súčasťou dodávky, kúpte správny typ skrutiek. Používajte správnu dĺžku skrutiek, ktorá je označená v Návode na inštaláciu. Ak si nie ste istí, poraďte sa s autorizovaným servisným strediskom alebo podobným kvalifikovaným personálom.

 **POZOR!** Chýbajúca inštalácia upevňovacích skrutiek alebo prostriedkov v súlade s týmito pokynmi môže spôsobiť úraz elektrickým prúdom.

2. POUŽÍVANIE

Odsávač pary slúži pre odsávanie dymov a pár pochádzajúce z varenia.

V priloženej príručke pre inštaláciu je uvedené, ktorú verziu je možné používať pre Váš model medzi odsávacou verziou s

vonkajšou evakuáciou  alebo filtračnou s vnútornou recirkuláciou .

3. MONTÁŽ

Napätie siete musí zodpovedať s napätím udaným na etikete charakteristiky umiestnenej vo vnútri odsávača pary. Ak je predložená zástrčka, zapojte odsávač pary do rozvodu vhodného so stanovenými právnymi predpismi na prístupnom území aj po inštalácii. Ak nie je predložená zástrčka (priamy spoj so sieťou), alebo zástrčka nie je umiestnená na prístupnom území, aj po inštalácii, pripojte dvojpólový vypínač zodný s predpismi, ktoré zaručujú kompletné odpojenie sa zo siete podľa podmienok kategórie nadmierného napätia III, v zhode s pravidlami inštalácie.

 **Upozornenie!** Pred napojením okruhu odsávača pary do prívodovej elektrickej siete a pred kontrolou jeho správnej činnosti, skontrolovať stále, aby kábel siete bol správne namontovaný.

Minimálna vzdialenosť medzi povrchom podstavca pre nádoby na kuchynskom sporáku a najspodnejšej časti kuchynského odsávača pary nesmie byť kratšia ako 50cm v prípade elektrického sporáka a ako 65cm v prípade plynového alebo kombinovaného sporáka.

Ak návody kuchynského plynového aparátu uvádzajú väčšiu vzdialenosť, je potrebné s tým počítať.

4. ÚDRŽBA

Skôr ako začína ktorákoľvek údržba, odpojiť odsávač pary z elektrického vedenia. Odsávač pary sa pravidelne čistí zvonku aj zvnútra (aspoň rovnako častým opakovaním ako sa vykonáva údržba filtrov tuku). Na čistenie používať vlhké plátno s neutrálnymi tekutými čistiacimi prostriedkami.

Vyhnúť sa používania prostriedkov obsahujúcich škrabacie látky.

NEPOUŽÍVAŤ ALKOHOL!

⚠ Upozornenie! Nedodržanie noriem na čistenie zariadenia a výmenu filtrov predstavuje riziko požiaru. Odporúča sa preto dodržiavať uvedené pokyny.

Odmieťa sa akákoľvek zodpovednosť za prípadné škody na motore, požiare vyvolané nesprávnou údržbou alebo nedodržaním vyššie uvedených upozornení.

4.1 Protitukový filter - Musí byť čistený jedenkrát za mesiac s nehrádzivými čistiacimi prostriedkami, ručne alebo v umývačke riadu s nízkou teplotou a s krátkym umývacím cyklom. Umývaním v umývačke riadu, protitukový kovový filter môže vyblednúť, ale jeho filtračné vlastnosti sa tým vôbec nezmenia.

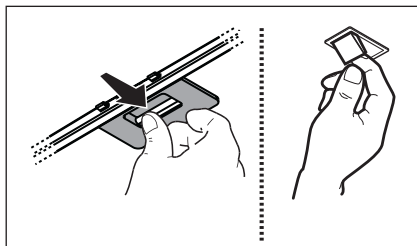

4.2 Type 20 LONG LIFE - Aktivno uhlíkový filter umývateľný

Uhoľný filter môže byť umývaný každých dva mesiace v teplej vode a s pôsobivými saponátmi alebo v umývačke za 65°C (v prípade umývania v umývačke, uskutočniť kompletný cyklus bez nádob vo vnútri).

Bez poškodenia filtra odstáť prebytočnú vodu, potom odstrániť vankúšik uložený vo vnútri umelohmotného rámu a vysušiť ho definitívne vloženíím ho do rúry na 10 minút na 100°C.

Vymeniť vankúšik každé 3 mesiace a zakaždým, keď je látka poškodená.

4.3 Type 15 - Aktivno uhlíkový filter NIE umývateľný

Nasýteľnosť uhoľného filtru sa odhaľuje iba po viac-menej predĺženom použití, na základe typu kuchyne a pravidelnosti čistenia filtra tukov. V každom prípade je nevyhnutné vymeniť zásobník maximálne každé štyri mesiace.

NEMÔŽE byť umývaný alebo regenerovaný.

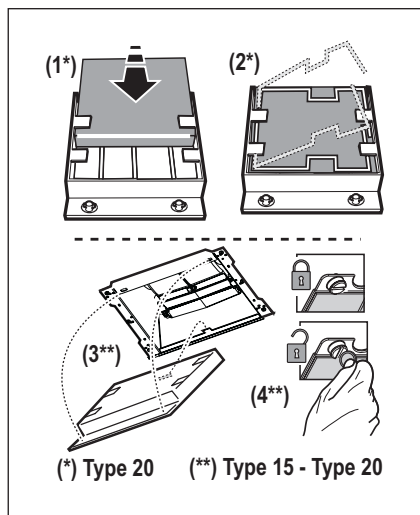

4.3 Umývateľný uhlíkový filter

Uhlíkový filter je nutné obnoviť raz za dva mesiace (alebo keď systém indikácie sýtosti filtra - ak je ním model vo vašom vlastníctve vybavený - indikuje túto nutnosť) a v súlade s postupom, uvedeným nižšie:

1. Odpojte spotrebič od elektrickej siete.
2. Vyčistite filter vlhkou handričkou k odstráneniu nahromadeného tuku na povrchu.
3. Umiestnite filter do rúry pri teplote 200 stupňov po dobu 45 minút.
4. Rúru vypnite a počkajte hodinu pred vybratím filtra.

Upozornenie! Než sa dotknete filtra, uistite sa, že je studený.

Type SUPCHARC-E

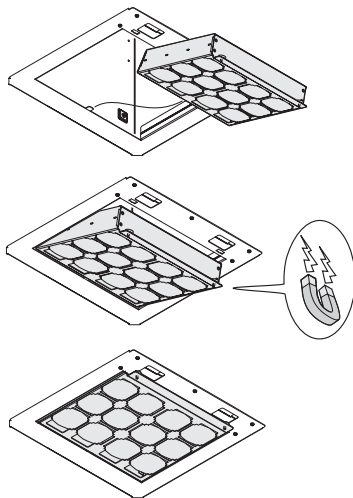

5. OVLÁDAČE

Odsávač pary je vybavený ovládacím panelom s kontrolou odsávacej rýchlosti a s kontrolou zapínania svetidla na osvetlenie varnej pracovnej plochy.



- 1** Tlačidlo ON/OFF rýchlosti
Tlačidlo aktivácie-deaktivácie ovládacieho panelu
- 2** Tlačidlo Rýchlosť (výkon) odsávania 1
- 3** Tlačidlo Rýchlosť (výkon) odsávania 2
- 4** Tlačidlo Rýchlosť (výkon) odsávania 3
- 5** Tlačidlo Rýchlosť (výkon) odsávania 4
Poznámka: Rýchlosť (výkon) odsávania 4 zostane v činnosti na 5 minút, potom sa vráti do predchádzajúceho nastavenia.
- 6** Tlačidlo funkcie „Breeze“
(*Vetranie prostredia*)
Odsávač pár sa zapne pri nízkej rýchlosti (výkone) odsávania na 60 minút, potom sa vypne.
- 7** Tlačidlo kontroly a aktivácie-deaktivácie nasýtenia filtrov
- 8** Signalizácia funkcie Hob²Hood
- 9** Tlačidlo ON/OFF svetiel

V prípade mimoriadneho zhromaždenia sa pary v kuchyni, používať väčšiu rýchlosť. Odporúčame zapnúť odsávanie 5 minút pred začatím varenia a nechať ho v chode ešte približne ďalších 15 minút po ukončení varenia.

Príkazy sa nachádzajú na čelnej panely zariadenia:

Tlačidlo aktivácie-deaktivácie ovládacieho panelu

S odsávačom pár v pohotovostnom režime stlačte tlačidlo **1**, všetky LED sa vypnú: Ovládací panel je deaktivovaný. Znova stlačte tlačidlo **1**, všetky LED sa zapnú: Ovládací panel je aktívny.

Funkcia Aktivácia – Deaktivácia kontroly nasýtenia uhlíkového filtra

S odsávačom pár v pohotovostnom režime stlačte tlačidlo **5** na viac ako 3 sekundy. Tlačidlo **7** sa zapne blikajúcim svetlom, čím signalizuje, že kontrola nasýtenia uhlíkového filtra bola aktivovaná. Tlačidlo **7** sa zapne blikajúcim svetlom, čím signalizuje, že kontrola nasýtenia uhlíkového filtra bola deaktivovaná.

Funkcia kontroly a resetovania nasýtenia filtrov

V pravidelných intervaloch, na základe doby použitia odsávača pár, sa tlačidlo **7** rozsvieti, čím, signalizuje, že je potrebné vykonať údržbu filtrov na základe údajov uvedených v príslušných odsekoch. Tlačidlo **7** zapnuté stálym svetlom: je potrebné vykonať údržbu tukových filtrov. Tlačidlo **7** zapnuté blikajúcim svetlom: je potrebné vykonať údržbu uhlíkového filtra.

Reset indikátora nasýtenia filtrov

S odsávačom pár v pohotovostnom režime stlačte tlačidlo **7** na viac ako 3 sekundy. V prípade potreby operáciu zopakujte.

5.1 Hob²Hood

Odsávač pár disponuje funkciou bezdrôtového pripojenia (wireless) s varnou doskou na automatickú reguláciu najvhodnejšej rýchlosti. Dostupnosť a kompatibilitu tejto funkcie si skontrolujte v návode na používanie.

V prípade prvého pripojenia k elektrickej sieti alebo náhodného prerušenia elektrického pripojenia (výpadok prúdu) počkajte 1 minútu, aby odsávač pár obnovil pripojenie s varnou doskou. Vo chvíli, keď odsávač pár pracuje vo funkcii Hob²Hood, je tlačidlo **8** zapnuté.

6. OSVETLENIE

Odsávač pary je vybavený systémom osvetlenia založenom na technológii LED. Kontrolky LED zaručujú optimálne osvetlenie, trvanie až 10 krát dlhšie ako tradičné žiarovky a umožňujú ušetriť 90% elektrickej energie.

 **Pozor!** Nepozerajte sa priamo do svetla kontroliek LED.

Pre výmenu lúčok kontaktujte autorizované servisné stredisko náhradných dielov.

PENTRU REZULTATE PERFECTE

Vă mulțumim că ați ales acest produs AEG. Am creat acest produs pentru a vă oferi performanțe impecabile, pentru mulți ani, cu tehnologii inovative care fac viața mai simplă - funcții pe care s-ar putea să nu le găsiți la aparatele obișnuite. Vă rugăm să alocați câteva minute cititului pentru a obține ce este mai bun din acest aparat.

Vizitați website-ul la:



Aici găsiți sfaturi privind utilizarea, broșuri, informații care vă ajută la rezolvarea unor probleme apărute și informații despre service:
www.aeg.com



Înregistrați-vă produsul pentru a beneficia de servicii mai bune:
www.aeg.com/productregistration



Cumpărați accesorii, consumabile și piese de schimb originale pentru aparatul dvs.:
www.aeg.com/shop

PROTEJAREA MEDIULUI ÎNCONJURATOR

Reciclați materialele marcate cu simbolul . Pentru a recicla ambalajele, acestea trebuie puse în containerele corespunzătoare.

Ajutați la protejarea mediului și a sănătății umane și la reciclarea deșeurilor din aparatele electrice și electrocasnice. Nu aruncați aparatele marcate cu acest simbol  împreună cu deșeurile menajere. Returnați produsul la centrul local de reciclare sau contactați administrația orașului dvs.

SERVICIUL DE RELAȚII CU CLIEȚII ȘI SERVICE

Vă recomandăm utilizarea pieselor de schimb originale.

Atunci când contactați unitatea de Service, asigurați-vă că aveți disponibile următoarele informații.

Informațiile pot fi găsite pe plăcuța cu datele tehnice. Model, PNC, Număr de serie.

 Avertisment / Atenție-Informații privind siguranța.

Ne rezervăm dreptul asupra efectuării de modificări fără preaviz.

INFORMAȚII DE SIGURANȚĂ

Înainte de orice operațiune de curățare sau de întreținere, deconectați hota de la rețea prin scoaterea ștecherului sau deconectați sursa de alimentare cu energie.

Purtați întotdeauna mănuși de lucru pentru toate operațiunile de instalare și întreținere.

Acest aparat poate fi folosit de copii cu vârsta peste 8 ani și persoane cu capacități fizice, senzoriale sau mentale reduse sau lipsite de experiență și cunoștințe, dacă sunt sub supraveghere și au fost instruite cu privire la utilizarea aparatului în condiții de siguranță și înțeleg riscurile implicate.

Copiiiilor nu trebuie să li se permită să manipuleze comenzile sau să se joace cu aparatul.

Curățarea și întreținerea nu se face de către copii fără supraveghere.

Locul în care este instalat aparatul trebuie să fie ventilat suficient, în cazul în care hota de bucătărie se utilizează împreună cu alte dispozitive de

ardere a gazelor sau a altor combustibili. Hota trebuie să fie curățată în mod regulat atât la interior cât și la exterior (CEL PUȚIN O DATĂ PE LUNĂ). Această operațiune trebuie efectuată în conformitate cu instrucțiunile de întreținere din acest manual. Nerespectarea instrucțiunilor prezente în acest ghid de utilizare în ceea ce privește curățarea hotei și filtrelor poate cauza risc de incendii. Gătirea alimentelor cu foc cu flacără direct sub hotă este strict interzisă.

1. INSTRUCȚIUNI DE SIGURANȚĂ

Utilizarea flăcării este dăunătoare filtrelor și poate provoca risc de incendiu; prin urmare, trebuie evitată în orice situație. Orice prăjire trebuie să se facă cu grijă, pentru a se asigura că uleiul nu se supraîncălzeste și aprinde.

 **AVERTISMENT:** Părțile accesibile ale hotei pot deveni fierbinti când este hota este utilizat cu aparate de gătit.

Pentru înlocuirea becurilor, utilizați numai tipul de becuri indicat în secțiunea **Întreținere/Înlocuirea becurilor** din acest manual.

 **AVERTISMENT!** Nu conectați aparatul la rețeaua electrică până când instalarea este complet terminată.

În ceea ce privește măsurile tehnice și de siguranță care trebuie adoptate pentru evacuarea fumului, este important să se urmărească îndeaproape normele locale. Sistemul de evacuare a fumului pentru acest aparat nu trebuie să fie conectat la nici sistem de ventilație existent care este folosit în alte scopuri, cum ar fi evacuarea gazelor de ardere rezultate de la aparatele consumatoare de gaz sau alți combustibili. Nu folosiți și nu lăsați hota fără bec montat corect din cauza riscului de electrocutare. Nu folosiți niciodată hota fără ca aceasta să aibă grilele montate în mod eficient. Hota nu trebuie utilizată NICIODATĂ ca suprafață de sprijin dacă acest lucru nu este precizat în mod expres. Folosiți numai șuruburile de fixare furnizate împreună cu produsul pentru instalare sau, în cazul în care nu sunt incluse, achiziționați tipul corespunzător de șuruburi. Use the correct length for the screws which are identified in the Installation Guide.



În caz de incertitudine, consultați un centru de asistență service autorizat sau o persoană cu calificare corespunzătoare.

 **AVERTISMENT!** Neinstalarea șuruburilor sau a dispozitivului de fixare în conformitate cu aceste instrucțiuni poate duce la pericolul de natură electrică.

2. UTILIZARE

Hota servește la aspirarea gazelor și vaporilor rezultați din gătit.

În manualul de instalare atașat se indică versiunea care se poate utiliza pentru modelul achiziționat de Dumneavoastră, fie versiunea cu aspirație și evacuare externă

 fie versiunea filtrantă cu recirculare internă .

3. INSTALAREA

Tensiunea din rețea trebuie să corespundă cu tensiunea la care se referă eticheta situată în interiorul hotei. Dacă este prevăzută cu ștecher conectați hota la o priză conform cu normele în vigoare, poziționată într-o zonă accesibilă și după instalare. Dacă nu este prevăzută cu ștecher (conexiunea este direct la rețea) sau ștecherul nu este poziționat într-o zonă accesibilă și după instalare, aplicați un întrerupător bipolar la normă care să asigure deconectarea completă de la rețea în condițiile categoriei de supratensiune III, conform regulilor de instalare.

 **Atenție!** Înainte de a efectua conectarea circuitului hotei la alimentația din rețea și de a verifica funcționarea corectă, controlați totdeauna dacă cablul a fost montat în mod corect.

Distanța minimă între suprafața suportului recipientelor pe dispozitivul de gătit și partea de jos a hotei nu trebuie să fie mai mică de 50cm în cazul mașinilor de gătit electrice, și de 65cm în cazul mașinilor de gătit cu gaz sau mixte. Dacă instrucțiunile dispozitivului de gătit cu gaz specifică o distanță mai mare, este necesar să țineți cont de aceasta.

4. ÎNTREȚINERE

⚠️ Atenție! Înainte de orice intervenție de curățenie și întreținere, deconectați hota de la rețeaua electrică, scoțând ștecherul sau deconectând întrerupătorul general al locuinței.

Hota trebuie curățată frecvent (cel puțin cu aceeași frecvență cu care se curăță filtrele anti-grăsime), fie în interior cât și în exterior. Pentru curățare folosiți un material îmbibat cu detergenți lichizi neutri. Evitați folosirea produselor pe bază de abrazivi **NU FOLOSIȚI ALCOOL!**

⚠️ Atenție! Nerespectarea normelor de curățare a hotei și de înlocuire a filtrelor conduce la potențiale riscuri de incendii. Vă sfătuim să respectați îndeaproape instrucțiunile prezente în acest manual.

Producătorul își declină orice responsabilitate în cazul daunelor la motor sau incendiilor provocate aparatului și derivate dintr-o utilizare sau întreținere incorectă precum și din nerespectarea instrucțiunilor conținute în acest manual.

4.1 Filtru anti-grăsime - Trebuie curățat o dată pe lună cu detergenți neabrazivi, manual sau utilizând mașina de spălat vase, la temperaturi scăzute și folosind un program scurt. Filtrul metalic anti-grăsime, spălat cu mașina de spălat vase se poate decolora, dar nu-și va pierde caracteristicile de filtrare.

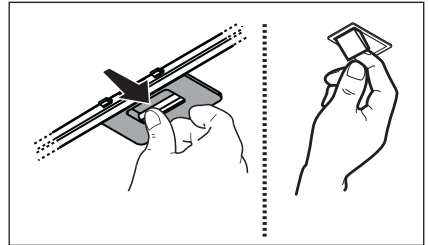

4.2 Type 20 LONG LIFE - Filtru cu carbon activ lavabil

Filtrul cu carbon poate fi spălat la fiecare două luni cu apă caldă și detergenți adecvați sau în mașina de spălat vase la 65°C (în cazul spălării în mașina de spălat vase, efectuați ciclul complet de spălare fără a introduce vase în interior).

Îndepărtați excesul de apă fără a deteriora filtrul, apoi scoateți tamponul amplasat în interiorul cadrului de plastic și așezați-l în cuptor timp de 10 minute la 100°C pentru uscarea definitivă.

Înlocuiți tamponul o dată la 3 ani sau la deteriorarea țesăturii.

4.3 Type 15 - Filtru cu carbon activ NElavabil

Saturația filtrului de cărbune depinde de folosirea mai mult sau mai puțin prelungită a tipului de mașina de gătit precum și de curățarea regulată a filtrului pentru grăsime. În orice caz, cartușul filtrului trebuie înlocuit cel mult la fiecare patru luni.

NU-l spălați sau refolosiți

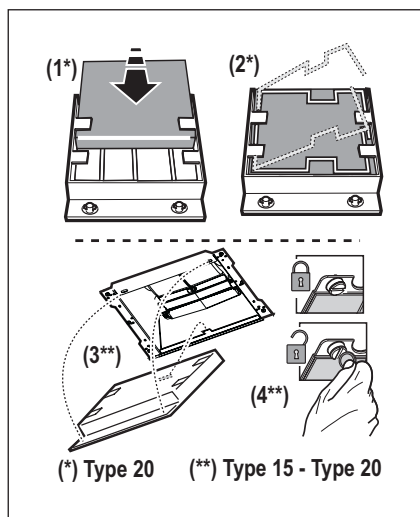

4.4 Filtru din carbon regenerabil

Filtrul cu cărbune trebuie regenerat la fiecare două luni (sau atunci când sistemul de indicare a nivelului de saturație a filtrelor - dacă este prevăzut pentru modelul în posesia dvs. - indică această necesitate). Regenerarea se face conform procedurii ilustrate mai jos:

1. Deconectați aparatul de la rețeaua de alimentare cu energie electrică.
2. Curățați suprafața filtrului cu un material textil umed pentru a înlătura stratul superficial de grăsime.
3. Puneți filtrul în cuptor la 200 de grade timp de 45 de minute.
4. Opriti cuptorul și așteptați o oră, apoi scoateți filtrul.

Atenție! Înainte de a atinge filtrul asigurați-vă că s-a răcit.

Type SUPCHARC-E

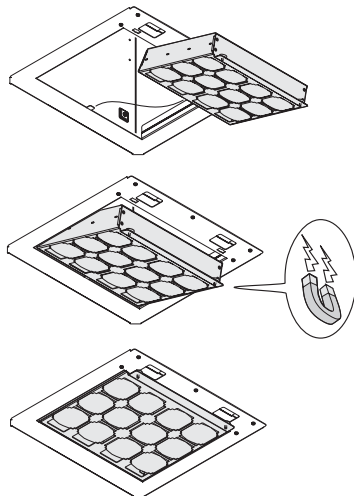

5. COMENZI

Hota este dotată cu un panou de comandă, de la care se modifică viteza de aspirație și se declanșează aprinderea becurilor pentru iluminarea blatului de aragaz.



- 1** **Tastă ON/OFF viteză**
Tastă activare-dezactivare panou de control
- 2** **Tastă Viteză (putere) de aspirare 1**
- 3** **Tastă Viteză (putere) de aspirare 2**
- 4** **Tastă Viteză (putere) de aspirare 3**
- 5** **Tastă Viteză (putere) de aspirare 4**
Observație: Viteza (puterea) de aspirare 4 rămâne în funcțiune timp de 5 minute, după care revine la setarea precedentă.
- 6** **Tastă Funcție "Breeze" (Ventilație mediu)**
Hota pornește la viteză mică (putere) de aspirare timp de 60 minute după care se oprește.
- 7** **Tastă de control și activare-dezactivare saturare filtre**
- 8** **Semnalare Funcție Hob²Hood**
- 9** **Tastă ON/OFF lumini**

Se recomandă o viteză crescută, în special în cazul unei concentrații mari de vapori în bucătărie. Vă sfătuim să o lăsați să aspire 5 minute înainte de a demara procesul de coacere și de a o lăsa în funcțiune, la închiderea procesului de coacere, pentru încă 15 minute (aproximativ).

Comenzile se află pe panoul frontal al aparatului:



Funcție Activare - Dezactivare panou de control

Când hota este în standby apăsați tasta **1**, toate ledurile se sting: panoul de control este dezactivat.

Apăsați din nou tasta **1**, toate ledurile se aprind: panoul de control este activ.

Funcție Activare - Dezactivare control saturare filtru carbon

Când hota este în standby apăsați tasta **5** mai mult de 3 secunde

Tasta **7** se aprinde cu lumină intermitentă pentru a arăta că controlul de saturare a filtrului carbon a fost activat.

Tasta **7** se aprinde cu lumină fixă pentru a arăta că controlul de saturare a filtrului carbon a fost dezactivat.

Funcție control și reset saturare filtre

La intervale regulate, în baza timpului de utilizare a hotei tasta **7** se aprinde pentru a arăta că este necesar să se procedeze la întreținerea filtrelor conform indicațiilor exprimate în paragrafele corespunzătoare. Tasta **7** aprinsă cu lumină fixă: este necesar să se execute întreținerea filtrului grosier

Tasta **7** aprinsă cu lumină intermitentă: este necesar să se execute întreținerea filtrului carbon

Reset indicator saturare filtre

Când hota este în standby apăsați tasta **7** mai mult de 3 sec.

Repețiți operațiunea dacă este nevoie.

5.1 Hob²Hood

Hota este echipată cu o funcție de conectare wireless cu plita de gătit pentru reglajul automatic al vitezei celei mai adecvate. Consultați manualul de instrucțiuni al plitei de gătit pentru a verifica prezența și compatibilitatea acestei funcții. În cazul primei conexiuni la rețeaua electrică sau în caz de întrerupere bruscă a curentului electric (pană de curent), așteptați 1 minut pentru a permite hotei să restabilească legătura cu plita de gătit. În momentul în care hota lucrează în Funcția Hob²Hood tasta **8** este aprinsă.

6. ILUMINAT

Hota este dotată cu un sistem de iluminare bazat pe tehnologia LED.

LEDURILE garantează o iluminare optimă, o durată de până la 10 ori mai mare față de becurile tradiționale și permit economisirea a 90% de energia electrică.

 **Atenție!** Nu vă uitați direct la lumina provenind de la LED-uri.

Pentru înlocuirea becurilor, contactați centrul de service autorizat pentru piese de schimb.

Z MYŚLĄ O PERFEKCYJNYCH REZULTATACH

Dziękujemy za wybór tego produktu AEG. Zaprojektowaliśmy go z myślą o wioleletniej bezawaryjnej pracy i wyposażyliśmy w innowacyjne technologie, które ułatwiają życie — nie wszystkie te funkcje można znaleźć w zwykłych urządzeniach. Prosimy o poświęcenie kilku minut i przeczytanie tej dokumentacji w celu zapewnienia najlepszego wykorzystania urządzenia.

Odwiedź naszą witrynę internetową, aby uzyskać:



Wskazówki dotyczące użytkowania, broszury, pomoc w rozwiązywaniu problemów oraz informacje dotyczące serwisu:

www.aeg.com



Zarejestruj swój produkt, aby uprościć jego obsługę serwisową:

www.aeg.com/productregistration



Kupuj akcesoria, materiały eksploatacyjne i oryginalne części zamienne do swojego urządzenia:

www.aeg.com/shop

OCHRONA ŚRODOWISKA

Materiały oznaczone symbolem  należy poddać utylizacji. Opakowanie urządzenia włożyć do odpowiedniego pojemnika w celu przeprowadzenia recyklingu.

Należy zadbać o ponowne przetwarzanie odpadów urządzeń elektrycznych i elektronicznych, aby chronić środowisko naturalne oraz ludzkie zdrowie. Nie wolno

wyrzucać urządzeń oznaczonych symbolem  razem z odpadami domowymi. Należy zwrócić produkt do miejscowego punktu ponownego przetwarzania lub skontaktować się z odpowiednimi władzami miejskimi.

OBSŁUGA KLIENTA

Zalecamy stosowanie oryginalnych części zamiennych.

Kontaktując się z serwisem, należy przygotować poniższe dane.

Informacje można znaleźć na tabliczce znamionowej. Model, numer produktu, numer seryjny.

 **Ostrzeżenie/przestroga** – informacje dotyczące bezpieczeństwa.

Może ulec zmianie bez powiadomienia.

INFORMACJE 1 BEZPIECZEŃSTWO

Przed każdym rozpoczęciem czyszczenia lub konserwacji należy odłączyć okap od zasilania elektrycznego poprzez wyciągnięcie wtyczki lub odłączenie głównego bezpiecznika pomieszczenia. W trakcie wykonywania wszystkich prac instalacyjnych i konserwacyjnych należy używać rękawice robocze. Urządzenie może być używane przez dzieci w wieku nie niższym niż 8 lat oraz osoby o ograniczonej zdolności fizycznej, czuciowej lub psychicznej lub pozbawione doświadczenia czy niezbędnej wiedzy, pod warunkiem, że pozostaną pod nadzorem lub zostaną poinstruowane o bezpiecznym używaniu urządzenia i rozumieją niebezpieczeństwa z nim związane. Dzieci powinny być pilnowane, aby nie bawiły się urządzeniem. Czyszczenie i konserwacja nie może być wykonywana przez dzieci pozostawione bez opieki.

Pomieszczenie, w którym zainstalowany jest okap powinno posiadać odpowiednią wentylację, kiedy jest on używany jednocześnie z innymi

urządzeniami zasilanymi gazem lub innymi paliwami.

Okap należy często czyścić zarówno wewnątrz jak i zewnątrz (PRZYNAJMNIEJ RAZ W MIESIĄCU), należy przy tym przestrzegać wskazówek zapisanych w niniejszej instrukcji.

Nieprzestrzeganie zasad czyszczenia okapu oraz wymiany i czyszczenia filtrów powoduje ryzyko pożarów. Jest surowo zabronione przygotowywanie posiłków z płomieniem pod okapem.

1. ZASADY BEZPIECZEŃSTWA

Używanie wolnego płomienia jest szkodliwe dla filtrów i może spowodować pożary, dlatego należy tego unikać w każdym przypadku.

Smażenie musi być wykonywane pod kontrolą, aby uniknąć zapalenia się rozgrzanego oleju.

 **UWAGA:** Kiedy powierzchnia do gotowania jest włączona dostępne części okapu mogą się rozgrzać.

Aby wymienić lampkę należy użyć wyłącznie ten rodzaj lampki, który został wskazany w rozdziale konserwacja/ wymiana lampki w niniejszej instrukcji.

 **Uwaga!** Nie podłączać urządzenia do sieci elektrycznej dopóki instalacja nie zostanie całkowicie zakończona.

Jeśli chodzi o normy techniczne i bezpieczeństwa, których należy przestrzegać podczas wydalania oparów należy rygorystycznie przestrzegać zasad przewidzianych w regulaminie właściwych organów lokalnych.

Zasysane powietrze nie może być przekazane do kanału używanego do wydalania oparów wytworzonych przez urządzenia spalania gazów lub innych paliw.

Nie należy używać ani pozostawiać okapu pozbawionego poprawnie zamontowanych lampek w związku z możliwością porażenia prądem.

Nigdy nie używać okapu bez poprawnie zamontowanej kratki!

Okap nie może być NIGDY używany, jako płaszczyzna oparcia, o ile nie zostało to wyraźnie wskazane.

Należy używać do instalacji wyłącznie śrub mocujących będących na wyposażeniu z produktem lub jeśli ich nie ma na wyposażeniu, zakupić właściwy rodzaj śrub. Używać śrub o odpowiedniej długości, które są opisane w Przewodniku do instalacji.

W razie wątpliwości, skontaktować się z jednostronnie autoryzowanym centrum obsługi lub z wykwalifikowanym personelem.

 **UWAGA!** Niezainstalowanie śrub i urządzeń mocujących zgodnie z instrukcją może spowodować zagrożenia natury elektrycznej.

2. UŻYTKOWANIE

Okap służy do wchłaniania oparów pochodzących z gotowania.

W załączonej instrukcji instalacyjnej zostało zaznaczone, którą wersję można używać dla posiadanego przez Was modelu; wersję wchłaniającą z wydalaniem zewnętrznym

 lub wersję filtrującą o recykulacji wewnętrznej .

3. INSTALACJA

Napięcie sieciowe musi odpowiadać napięciu wskazanemu na tabliczce umieszczonej w wewnętrznej części okapu. Jeśli okap jest wyposażony we wtyczkę, należy ją podłączyć do gniazdka zgodnego z obowiązującymi normami i umieszczonego w łatwo dostępnym miejscu, również po zakończonej instalacji. Jeśli okap nie jest wyposażony we wtyczkę (bezpośrednie podłączenie do sieci) lub wtyczka nie znajduje się w łatwo dostępnym miejscu, również po zakończonej instalacji, należy zastosować znormalizowany wyłącznik dwubiegunowy, który umożliwi całkowite odcięcie od sieci elektrycznej w warunkach nadprądowych kategorii III, zgodnie z zasadami instalacji.

 **Uwaga!** Przed ponownym podłączeniem obwodu okapu do zasilania i sprawdzeniem poprawności jego działania należy się zawsze upewnić, czy przewód zasilający jest prawidłowo zamontowany.

Minimalna odległość między powierzchnią, na której znajdują się naczynia na urządzeniu grzejnym a najniższą częścią okapu kuchennego powinna wynosić nie mniej niż 50cm w przypadku kuchenek elektrycznych i nie mniej niż 65cm w przypadku kuchenek gazowych lub typu mieszanego. Jeżeli w instrukcji zainstalowania kuchni gazowej podana jest większa odległość, należy dostosować się do takich wskazań.

4. KONSERWACJA

⚠ Uwaga! Przed wykonaniem jakiegokolwiek czynności czyszczenia lub konserwacji należy odłączyć okap od zasilania wyjmując wtyczkę z gniazdka lub wyłączając główny wyłącznik zasilania.

Okap należy często czyścić, tak wewnątrz jak i na zewnątrz (przynajmniej z tą samą częstotliwością, z którą wykonuje się czyszczenie filtrów tłuszczowych) przy użyciu szmatki nawilżonej łagodnymi środkami. Nie należy używać środków ściernych. **NIE STOSOWAĆ ALKOHOLU!**

⚠ Uwaga! Nieprzestrzeganie przepisów dotyczących czyszczenia urządzenia i wymiany filtrów powoduje powstanie zagrożenia pożarem. Zaleca się zatem przestrzeganie podanych wskazówek.

Producent nie ponosi żadnej odpowiedzialności za ewentualne uszkodzenia silnika lub pożary wynikające z nieprzestrzegania zasad konserwacji oraz wzmiankowanych wyżej instrukcji.

4.1 Filtr przeciwłuszczowy

Musi być czyszczony co najmniej raz w miesiącu, za pomocą środka czyszczącego nie żrącego, ręcznie lub w zmywarce w niskiej temperaturze i krótkim cyklu mycia. Mycie w zmywarce metalowego filtra tłuszczowego może spowodować jego nieznaczne odbarwienie, to jednak nie pogarsza parametrów jego pracy.

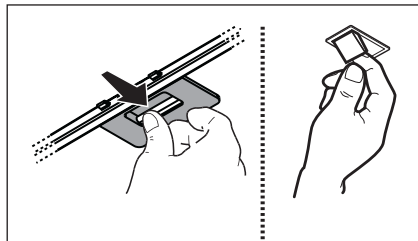

4.2 Filtr na węgiel (tylko dla wersji filtrującej)

Type 20 LONG LIFE - Filtr węglowy nadający się do mycia

Filtr węglowy może być myty co dwa miesiące w gorącej wodzie z odpowiednimi detergentami lub w zmywarce w temperaturze 65°(w wypadku mycia w zmywarce zastosować cykl pełny bez naczyń w zmywarce).

Nadmiar wody należy ostrożnie usunąć, tak aby nie uszkodzić filtra, potem wyjąć wkład znajdujący się wewnątrz osłony plastikowej i włożyć go do piekarnika na dziesięć minut w temperaturze 100° aby wysuszyć go całkowicie.

Wkład należy wymieniać co trzy lata lub za każdym razem gdy materiał jest uszkodzony.

4.3 Type 15 - Filtr węglowy NIE nadający się do mycia.

Nasycenie filtra następuje po krótszym lub dłuższym okresie użytkowania w zależności od rodzaju kuchni i od regularności z jaką jest wykonywane czyszczenie filtra tłuszczowego. Wkład filtra powinien być w każdym razie wymieniony po upływie nie więcej niż czterech miesięcy.

NIE wolno myć lub regenerować filtra.

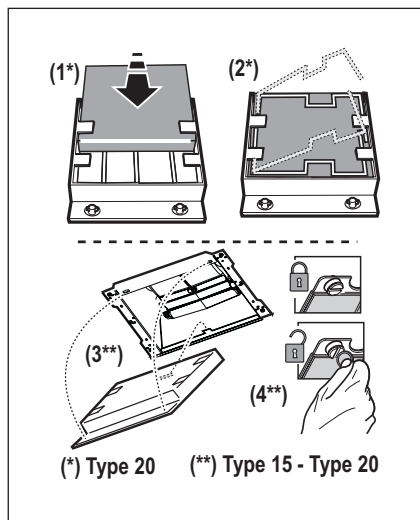

4.4 Regenerowany filtr węglowy

Filtr węglowy należy wymieniać co dwa miesiące (lub gdy system wskazujący nasycenie filtrów - jeśli jest przewidziany w posiadanym modelu sygnalizuje taką potrzebę) oraz zgodnie z procedurą wskazaną poniżej:

1. Odłączyć urządzenie od sieci elektrycznej.
2. Aby usunąć tłuszcz nagromadzony na powierzchni, należy wyczyścić filtr wilgotną szmatką.
3. Włożyć filtr do piekarnika na 45 minut.
4. Wyłączyć piekarnik i zaczekać godzinę przed wyjęciem filtra.

Uwaga! Przed dotknięciem filtra należy upewnić się, że jest zimny.

Type SUPCHARC-E

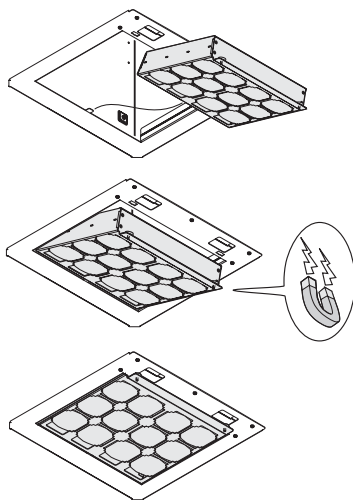

5. STEROWANIE

W przypadku, gdy powietrze w pomieszczeniu kuchennym jest szczególnie zanieczyszczone, należy używać okapu ustawionego na najwyższą prędkość.

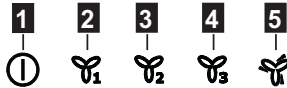

- 1** Przycisk ON/OFF prędkości
Przycisk aktywacji-dezaktywacji panelu sterowania
- 2** Przycisk Prędkości (mocy) zasysania 1
- 3** Przycisk Prędkości (mocy) zasysania 2
- 4** Przycisk Prędkości (mocy) zasysania 3
- 5** Przycisk Prędkości (mocy) zasysania 4
Notatka: prędkość (moc) zasysania 4 pozostaje w stanie funkcjonowania przez 5 minut, po czym powraca do ustawienia początkowego.
- 6** Przycisk Funkcji "Breeze"
(*Wentylacja środowiska*)
Okap włącza się na niskiej prędkości (mocy) zasysania przez 60 minut, po czym wyłącza się.
- 7** Przycisk kontroli i aktywacji-dezaktywacji nasycenia filtrów
- 8** Sygnalizacja funkcji Hob²Hood
- 9** Przycisk ON/OFF świateł

Zaleca się uruchomienie okapu 5 minut przed przystąpieniem do gotowania jakichkolwiek potraw i pozostawienie go włączonym jeszcze przez ok. 15 minut po zakończeniu gotowania.

Sterowanie umieszczone jest w panelu czołowym urządzenia:



Funkcja Aktywacji-Dezaktywacji panelu sterowania

Przy okapie w stanie stanby naciśnięć przycisk **1**, wszystkie diody led gasną: panel sterowania jest dezaktywowany. Ponownie naciśnięć przycisk **1**, wszystkie diody led zapalają się: panel sterowania jest aktywny.

Funkcja Aktywacji - Dezaktywacji kontroli nasycenia filtra węglowego

Przy okapie w stanie standby naciśnięć przycisk **5** przez ponad 3 sekundy Przycisk **7** zapala się i miga, w celu wskazania, że kontrola nasycenia filtra węglowego została aktywowana. Przycisk **7** zapala się stałym światłem, w celu wskazania, że kontrola nasycenia filtra węglowego została dezaktywowana.

Funkcja kontroli i resetu nasycenia filtrów

W regularnych odstępach czasu, w zależności od czasu korzystania z filtra, przycisk **7** zapala się w celu wskazania, że konieczne jest przystąpienie do konserwacji filtrów, w zależności od wskazań przedstawionych w odpowiednich podpunktach.

Przycisk **7** zapalony ze stałym światłem: konieczne jest wykonanie konserwacji filtra tłuszczu

Przycisk **7** zapalony z migającym światłem: konieczne jest wykonanie konserwacji filtra węglowego.

Reset wskaźnika nasycenia filtrów

Przy okapie w stanie standby naciśnięć przycisk **7** przez ponad 3 sek.

W przypadku konieczności powtórzyć operację.

5.1 Hob²Hood

Okap jest wyposażony w funkcję połączenia bezprzewodowego (wireless) z płytą do gotowania w celu automatycznego regulowania najbardziej odpowiedniej prędkości. Należy zapoznać się z instrukcją obsługi płyty do gotowania, aby zweryfikować obecność i kompatybilność tej funkcji.

W przypadku pierwszego podłączenia do sieci elektrycznej albo nagłego odłączenia prądu elektrycznego (blackout) należy odczekać 1 minutę, aby okap mógł powrócić do stanu początkowego połączenia z płytą do gotowania. W momencie gdy okap pracuje w Funkcji Hob²Hood, przycisk **8** jest zapalony.

6. OŚWIETLENIE

Okap zaopatrzony jest w system oświetlenia, który bazuje się na technologii LED.

LED gwarantują optymalne oświetlenie, trwałość 10 razy większą od lamp tradycyjnych i pozwalają zaoszczędzić 90% energii elektrycznej.

 **Uwaga!** Nie patrzeć bezpośrednio na światło pochodzące z LED.

Aby wymienić lampy, należy skontaktować się z autoryzowanym centrum obsługi w sprawie części zamiennych.

ZA SAVRŠENE REZULTATE

Zahvaljujemo vam što ste odabrali ovaj AEG proizvod. Proizveli smo ga kako bi vam pružio godine besprijekornog rada, s inovativnim tehnologijama koje život čine jednostavnijim - svojstva koja ne možete pronaći kod običnih uređaja. Molimo vas da odvojite nekoliko minuta na čitanje kako biste dobili ono najbolje od njega.

Posjetite našu internetsku stranicu za:



Dobivanje savjeta o korištenju, prospekata, rješavanju problema, servisnim informacija:

www.aeg.com



Registriranje vašeg proizvoda za bolji servis:

www.aeg.com/productregistration



Kupovinu dodatne opreme, potrošnog materijala i originalnih rezervnih dijelova za vaš uređaj:

www.aeg.com/shop

BRIGA ZA OKOLIŠ

Reciklirajte materijale sa simbolom . Ambalažu za recikliranje odložite u prikladne spremnike.

Pomozite u zaštiti okoliša i ljudskog zdravlja, kao i u recikliranju otpada od električnih

i elektroničkih uređaja. Uređaje označene simbolom  ne bacajte zajedno s kućnim otpadom. Proizvod odnesite na lokalno reciklažno mjesto ili kontaktirajte nadležnu službu.

BRIGA O KUPCIMA I SERVIS

Preporučujemo uporabu originalnih rezervnih dijelova.

Kada se obraćate servisu, provjerite da su Vam dostupni sljedeći podaci.

Informacije možete pronaći na nazivnoj pločici. Model, PNC, serijski broj.

 Upozorenje / Oprez - sigurnosne informacije.

Zadržava se pravo na izmjene bez prethodne najave.

SIGURNOST INFORMACIJE

Prije bilo koje operacije čišćenja ili održavanja, odvojite napu od električnog napajanja uklanjanjem utičnice ili odspajanjem glavnog prekidača u kući. Uvijek nosite radne rukavice za sve operacije instalacije i održavanja. Ovaj uređaj se može koristiti od strane djece ne mlađe od 8 godina i osoba sa smanjenim fizičkim, osjetilnim ili mentalnim sposobnostima ili nedostatkom iskustva i potrebnog znanja, ako se nalaze pod nadzorom ili nakon što su primile uputstva za sigurnu uporabu uređaja i razumjele opasnosti do kojih može doći prilikom uporabe. Djeca moraju biti pod nadzorom kako se ne bi igrala s uređajem. Čišćenje i održavanje ne smiju

se vršiti d strane djece bez nadzora. Prostorija mora biti dovoljno prozračena kada se kuhinjska napa koristi zajedno s ostalim uređajima na plinsko li ostalo sagorijevanje. Napa se mora redovito čistiti, iznutra i izvana (BAREM JEDNOM MJESEČNO). Potrebno je, međutim, poštivati upute za održavanje navedene u ovom priručniku. Nepoštivanje uputa za čišćenje nape, te za zamjenu i čišćenje filtera može izazvati požar. Strogo je zabranjeno pripremati hranu na plamenu ispod nape.

1. SIGURNOSNE UPUTE

Uporaba otvorenog plamena štetna je za filtre i može izazvati požar, stoga se treba u svakom slučaju izbjegavati.

Prženje se treba vršiti pod nadzorom kako bi se izbjeglo da se pregrijano ulje zapali.

 **PAŽNJA:** Kada je ploča za kuhanje u funkciji, dostupni dijelovi nape mogu postati vrući.

Za zamjenu žarulje, koristiti samo tip žarulje naveden u poglavlju održavanje/zamjena žarulje u ovom priručniku.

 **Pažnja!** Ne spajajte uređaj na električnu mrežu dok instalacija nije potpuno završena.

Što se tiče tehničkih mjera i mjera sigurnosti koje se moraju poduzeti prilikom ispuštanja para, treba se strogo pridržavati odredbi i propisa lokalnih vlasti.

Ispušni zrak ne smije biti prenošen kanalom za ispuštanje para proizvedenih od strane uređaja na plinsko ili drugo sagorijevanje.

Nemojte koristiti ili ostaviti napu bez pravilno montiranih žarulja zbog moguće opasnosti od strujnog udara.

Nikada ne koristite napu bez pravilno montirane mreže!

Napa se ne smije NIKADA koristiti kao površina za odlaganje, osim ako to nije izričito navedeno. Koristite samo vijke za ugradnju isporučene s proizvodom, ili, ako nisu isporučeni, kupite ispravnu vrstu vijaka. Koristite ispravnu duljinu za vijke, navedenu u Vodiču za instalaciju. Ako ste u nedoumici, obratite se ovlaštenom servisu ili sličnom kvalificiranom osoblju.

 **PAŽNJA!** Neuspješna instalacija vijaka i zatvarača i skladu s ovim uputama, može rezultirati opasnostima električne naravi.

2.KORIŠTENJE

Kuhinjska napa služi usisu dima i pare koji su posljedica kuhanja.

U priloženoj knjižici o instalaciji se navodi koju verziju možete koristiti za model koji imate i to birajući između usisne verzije sa

izbacivanjem vani  ili filtracijske verzije s unutrašnjim kruženjem .

3.POSTAVLJANJE

Napon mreže treba odgovarati naponu koji je naveden na etiketi karakteristika koji se nalazi u unutrašnjosti kuhinjske nape. Ukoliko ima utikač, povežite kuhinjsku napu s jednim utikačem koja je u skladu s propisima na snazi i koji je postavljen na pristupačnom mjestu čak i nakon instalacije. Ako nije opremljen utikačem (direktno povezivanje s mrežom) ili utikač nije postavljen na pristupačnom mjestu, čak i nakon instalacije postavite dvopolan prekidač koji je u skladu s propisima i koji osigurava kompletno iskopčavanje s mreže u uvjetima kategorije br.3 o previsokom naponu , u skladu s pravilima o instalaciji.

 **Upozorenje!**Prije nego što ponovno povežete kružni put kuhinjske nape s napajanjem mreže te provjerite pravilno funkcioniranje , uvijek dobro kontrolirajte je li kabl mreže bio pravilno montiran.

Minimalna udaljenost između podloge za posude na uređaju za kuhanje i najnižeg dijela kuhinjske nape ne smije biti niža od 50cmkada se radi o električnim štednjacima ,a 65cmu slučaju plinskih štednjaka ili mješovitih.

Ukoliko uputstva za instalaciju aparata na plin govore da je potrebno održavati veću udaljenost, trebate ih se pridržavati.

4. ODRŽAVANJE

⚠ Upozorenje! Prije bilo kakvog postupka čišćenja ili održavanja, iskopčajte kuhinjsku napu od napajanja strujom na način da izvadite utičnicu ili isključite opći prekidač kuće.

Kuhinjska napa se treba često čistiti (barem isto tako često kao i filtri za uklanjanje masnoće), u unutrašnjosti i izvana. Koristite ovlaženu krpu s neutralnim deterdžentima u tekućem stanju.

Izbjegavajte uporabu proizvoda koji bi mogli grebati.

NE KORISTITE ALKOHOL!

⚠ Pozor: Nepoštivanje pravila o čišćenju aparata i pravila o zamjeni filtera povećava rizik od požara. Stoga se preporučuje poštivanje sugeriranih uputstava.

Otklanjamo bilo kakvu odgovornost za eventualne kvarove na motoru, požar izazvan neodgovarajućim održavanjem ili nepoštivanjem navedenih upozorenja.

4.1 Filter za masnoću

Taj filter morate čistiti jednom mjesečno, upotrijebivši neagresivne deterdžente, bilo ručno ili u stroju za pranje posuđa, u kojem slučaju morate izabrati program pranja s kratkim ciklusom i na niskoj temperaturi. Ako ga perete u stroju za posuđe, možda ćete opaziti manju promjenu ili gubitak boje, što ni u kom slučaju ne utječe na učinkovitost filtera.

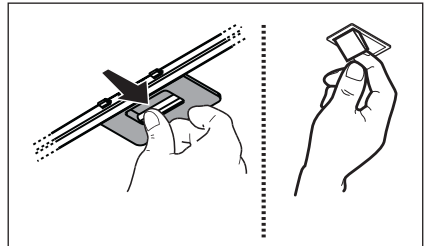

4.2 Type 20 LONG LIFE - Aktivni karbon-ski filtar koji se može oprati

Karbonski filtar trebete oprati svaka dva mjeseca u toploj vodi s prikladnim deterdžentima ili u perilici za posuđe na 65°C (u slučaju pranja u perilici za posuđe odaberite kompletan ciklus pranja bez da perete i drugo posuđe zajedno s karbonskim filtrom).

Uklonite višak vode nakon pranja bez da oštetite filtar, nakon čega ćete izvaditi i madračić koji se nalazi unutar plastičnog ležišta, te ćete ga položiti u pećnicu oko 10 minuta na 100°C kako bi ga definitivno osušili.

Zamijenite madračić svake 3 godine ili svaki put kada vidite da je on oštećen.

4.3 Type 15 - Aktivni karbonski filtar koji se NE može oprati.

Zasićenje karbonskog filtra se pojavljuje poslije manje-više produžene uporabe s obzirom na tip kuhinje i na urednost u čišćenju filtera za uklanjanje masnoće. U svakom slučaju je potrebno zamijeniti kartušu barem svaka četiri mjeseca. NE može se niti oprati, niti obnoviti.

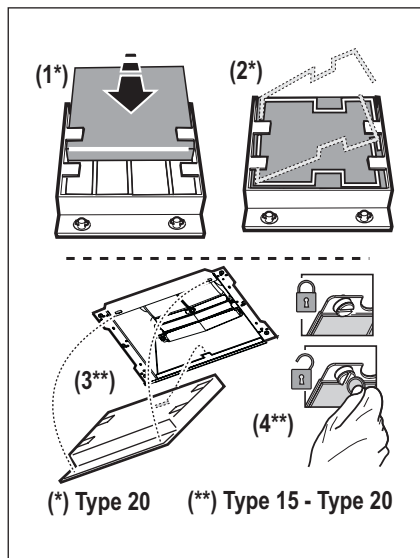

4.4 Obnovljivi ugljeni filtar

Ugljeni filtar je potrebno regenerirati svaka dva mjeseca (ili kada sustav za određivanje začepljenosti filtra - ako je isti predviđen na modelima koje se posjeduje-ukazuje na tu potrebu), te u skladu s dolje navedenom procedurom:

1. Isključiti kućanski uređaj s električne mreže.
2. Očistiti površinu filtra pomoću vlažne krpe s ciljem uklanjanja masne površinske naslage.
3. Staviti filtar u pećnicu na 200 stupnjeva 45 minuta.
4. Ugasiti pećnicu i pričekati jedan sat prije vađenja filtra.

Pozor! Prije dodirivanja filtra, provjeriti da je isti hladan.

Type SUPCHARC-E

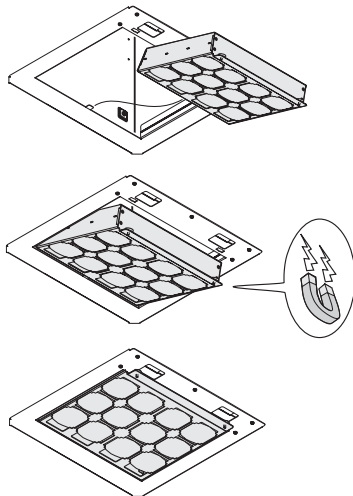

5. NAREDBI

Napa ima upravljačku ploču s kontrolom brzine isisivanja i kontrolom paljenja svjetla za osvijetljenje površine za kuhanje. Upotrebljavajte veću brzinu u slučaju velikog prisustva pare u kuhinji.



- 1** Tipka ON/OFF brzine
Tipka za aktiviranje-deaktiviranje upravljačke ploče.
- 2** Tipka za Brzinu (snagu) usisavanja 1
- 2** Tipka za Brzinu (snagu) usisavanja 2
- 2** Tipka za Brzinu (snagu) usisavanja 3
- 2** Tipka za Brzinu (snagu) usisavanja 4
Napomena: Brzina (snaga) usisavanja 4 ostaje aktivna tijekom 5 minuta, nakon čega se vraća na prethodnu razinu.
- 6** Funkcijska tipka "Breeze"
(*Ventilacija prostora*)
Napa se uključuje na maloj brzini (snazi) usisa u trajanju od 60 minuta, a zatim se isključuje.
- 7** Upravljačka tipka za aktiviranje-deaktiviranje zasićenja filtera
- 8** Signalizacija funkcije Hob²HOOD
- 9** Tipka ON/OFF svjetla

Savjetujemo da uključite usisavanje 5 minuta prije nego što počnete s kuhanjem i da ostavite da djeluje nakon što ste završili s kuhanjem za još otprilike 15 minuta. Komande se nalaze na prednjoj ploči aparata:



Aktiviranje-deaktiviranje upravljačke ploče

Kada je napa u stanju pripravnosti pritisnite tipku **1**, sva led svjetla se isključuju: upravljačka ploča je deaktivirana. Ponovno pritisnite tipku **1**, sva led svjetla se uključuju: upravljačka ploča je aktivirana.

Funkcija aktiviranja-deaktiviranja provjere zasićenja filtera s aktivnim ugljenom

Kada je napa u stanju pripravnosti pritisnite tipku **5** dulje od 3 sekunde. Tipka **7** svjetlosni indikator treperi i signalizira da je provjera zasićenja filtera s aktivnim ugljenom aktivirana. Tipka **7** svjetlosni indikator je stalno uključen i signalizira da je provjera zasićenja filtera s aktivnim ugljenom deaktivirana.

Funkcija kontrole i resetiranja zasićenja filtera

U pravilnim vremenskim razmacima, prema vremenu uporabe nape, tipka **7** se osvijetli i označuje potrebu održavanja filtera na osnovu uputa navedenih u odgovarajućim odjeljcima.

Tipka **7** stalno osvijetljenja: potrebno je izvršiti održavanje filtera za mast.
Tipka **7** treperi: potrebno je izvršiti održavanje filtera s aktivnim ugljem.

Resetiranje zasićenja filtera

Kada je napa u stanju pripravnosti pritisnite tipku **7** dulje od 3 sekunde. Radnju ponoviti po potrebi.

5.1 Hob²Hood

kuhinjska napa sadrži funkciju bežične (wireless) povezanosti s pločom za kuhanje za automatsko podešavanje najprikladnije brzine. Pogledajte upute za uporabu ploče za kuhanje kako biste provjerili prisutnost i kompatibilnost ove funkcije.

U slučaju prvog priključivanja na električnu mrežu ili naglog nestanka struje (blackout), pričekajte 1 minutu kako bi se ponovno uspostavila veza između kuhinjske nape i ploče za kuhanje. U trenutku kada napa radi u Funkciji Hob²Hood tipka **8** je uključena.

6. RASVJETA

Kuhinjska napa je opremljena sustavom rasvjete koji se bazira na tehnologiji INDIKACIONIH SVJETALA. INDIKACIONA SVJETLA garantiraju optimalnu rasvjetu te trajnost 10 puta veću od tradicionalnih lampi a omogućuju i uštedu od 90% električne energije.

 **Opresz!** Ne gledajte izravno u svjetla LED dioda.

Za zamjenu žarulje, obratite se ovlaštenom servisu za rezervne dijelove.

ZA ODLIČNE REZULTATE

Hvala, ker ste izbrali izdelek AEG. Ustvarili smo ga z namenom, da bi vam brezhibno služil vrsto let, inovativna tehnologija pa vam bo olajšala življenje – funkcije, ki jih morda ne boste našli pri običajnih aparatih. Prosimo, vzemite si nekaj minut časa za branje, da boste izdelek čim bolje izkoristili.

Obiščite našo spletno stran za:



nasvete glede uporabe, brošure, odpravljanje motenj, servisne informacije:
www.aeg.com





Registrirajte vaš izdelek za boljši servis:
www.aeg.com/productregistration



Kupite dodatke, potrošni material in originalne nadomestne dele za vaš aparat:
www.aeg.com/shop

SKRB ZA VARSTVO OKOLJA

Reciklirajte materiale, ki jih označuje simbol . Embalažo odložite v ustrezne zabojnike za reciklažo.

Pomagajte zaščititi okolje in zdravje ljudi ter reciklirati odpadke električnih in elektronskih naprav. Naprav, označenih s simbolom , ne odstranjujte z gospodinjskimi odpadki. Izdelek vrnite na krajevno zbirališče za recikliranje ali se obrnite na občinski urad.

POMOČ STRANKAM IN SERVIS

Priporočamo uporabo originalnih nadomestnih delov.

Ko kličete servis, imejte pri roki naslednje podatke.

Podatke najdete na ploščici s tehničnimi podatki. Model, PNC, serijska številka.

 Opozorilo / Pozor - varnostne informacije.

Pridržujemo si pravice do sprememb brez predhodnega obvestila.

VARNOSTNA INFORMACIJA

Pred vsakršnim čiščenjem ali vzdrževanjem izključite električno napajanje nape, tako da vtič izvlečete iz vtičnice ali izklopite glavno stikalo.

Pri vseh postopkih namestitve in vzdrževanja uporabljajte delovne rokavice.

Aparata naj ne uporabljajo otroci, mlajši od 8 let, in osebe z zmanjšanimi fizičnimi, senzoričnimi ali umskimi zmožnostmi oziroma s premalo izkušnjami in znanja, razen če jih pri tem nadzoruje pristojna oseba ali so bili poučeni o varni uporabi aparata in se zavedajo s tem povezanih nevarnosti.

Otroke je treba imeti pod nadzorom, da se ne bi igrali z napravo.

Otroci naj aparata ne čistijo in naj na njem ne izvajajo vzdrževalnih del brez nadzora.

Ko se kuhinjsko napo uporablja istočasno z drugimi napravami, ki delujejo na plin ali na druga goriva, mora biti

prostor dovolj prezračen.

Napo pogosto čistite tako zunaj kot znotraj (VSAJ ENKRAT MESEČNO, v vsakem primeru upoštevajte, kar izrecno narekujejo navodila za vzdrževanje v tem priročniku).

Neupoštevanje pravil za čiščenje nape in zamenjavo ter čiščenje filtrov predstavlja tveganje požarov.

Pod napo je strogo prepovedana priprava flambiranih jedi.

1. VARNOSTNA NAVODILA

Odperti ogenj je škodljiv za filtre in lahko povzroči požar, zato je uporaba slednjega v vsakem primeru prepovedana.

Cvrtje zahteva stalen nadzor, da se pregreto olje ne bi vnelo.

 **POZOR:** Med delovanjem kuhalne plošče se dostopni deli nape lahko močno segrejejo.

Pri menjavi uporabite le tip žarnice, ki je naveden v poglavju o vzdrževanju/ zamenjavi žarnice v teh navodilih.

 **Pozor!** Naprave ne priključujte na električno omrežje, dokler inštalacija ni v celoti zaključena.

Kar zadeva tehnične in varnostne ukrepe za odvod dimov, morate strogo upoštevati določbe pristojnih krajevnih organov.

Vsesani zrak se ne sme usmerjati v cevovod, ki služi kot odvod za pline, katere proizvajajo naprave, ki delujejo na plin ali druga goriva.

Nape ne uporabljajte oziroma je ne puščajte z nepravilno nameščenimi žarnicami, saj obstaja tveganje električnega udara.

Nape nikoli ne uporabljajte, če rešetka ni pravilno nameščena!

Nape NIKOLI ne uporabljajte kot odlagalne površine, razen če je to izrecno dovoljeno.

Za nameščanje izdelka uporabite le priložene pritrdilne vijake. Če jih ni na voljo, pa kupite pravo vrsto vijakov. Uporabite vijake prave dolžine, ki so navedeni v navodilih za namestitev. V primeru dvomov se posvetujte s pooblaščenim servisnim centrom ali s podobno usposobljeno osebo.

 **POZOR!** Če pri montaži vijakov in pritrdilnih elementov ne upoštevate teh navodil, obstaja nevarnost električnega udara.

2. UPORABA

Napa odsesava dimne pline in pare, ki nastajajo med kuhanjem.

V priloženem priročniku z navodili za namestitev je navedeno, katero različico lahko uporabite pri vašem modelu nape:

odzračevalno  ali obtočno .

3. INŠTALACIJA

Omrežna napetost mora ustrezati napetosti, navedeni na nalepki z lastnostmi, nameščeni v notranjosti nape. Če ima napa vtič, slednjega vstavite v vtičnico, ki je skladna z veljavnimi predpisi in se nahaja na takem mestu, ki bo dostopno tudi po vgradnji naprave. Če napa nima vtiča (neposredna povezava na omrežje) ali se vtič nahaja na takem mestu, ki po vgradnji naprave ne bi bilo dostopno, namestite dvopolno stikalo, skladno s predpisi, ki zagotavlja popoln izklop iz omrežja v pogojih prenapetostnega razreda III, skladno s predpisi o inštalaciji.

 **Pozor!** pred ponovnim priklopom tokokroga nape na omrežno napajanje in kontrolo pravilnega delovanja, vselej preverite, ali je omrežni kabel pravilno nameščen.

Minimalna razdalja med podporno površino posod na kuhalni površini in spodnjim delom nape za kuhinjske prostore ne sme biti manjša od 50cm pri električnih štedilnikih in 65cm pri plinskih ali mešanih štedilnikih.

Če je v navodilih za instalacijo plinskega kuhalnika napisana večja razdalja, jo je treba tudi upoštevati.

4. VZDRŽEVANJE

⚠ Pozor! Pred vsakršnim čiščenjem ali vzdrževanjem izključite električno napajanje nape, tako da vtič izvlečete iz vtičnice ali izklopite glavno stikalo.

Napa zahteva pogosto čiščenje, tako zunaj kot znotraj.

Za čiščenje uporabljajte krpo, navlaženo s tekočimi nevtralnimi detergenti.

Izogibajte se uporabi izdelkov, ki vsebujejo abrazivne snovi. **NE UPOBLJAJTE ALKOHOLA!**

⚠ Pozor! Neupoštevanje pravil za čiščenje naprave in zamenjavo filtrov predstavlja tveganje požarov. Zato vam svetujemo, da sledite priporočenim navodilom.

Zavračamo vsakršno odgovornost za morebitno škodo na motorju in požare, ki bi bili posledica neprimerne vzdrževanja ali neupoštevanja zgornjih opozoril.

4.1 Maščobni filter - Očistiti ga je treba enkrat mesečno z ne agresivnimi čistilnimi sredstvi, ročno ali v pomivalnem stroju pri nizki temperaturi in kratkim ciklom pranja. S pranjem v pomivalnem stroju se maščobni filter lahko razbarva, toda njegove filtrirne značilnosti ostanejo nespremenjene.

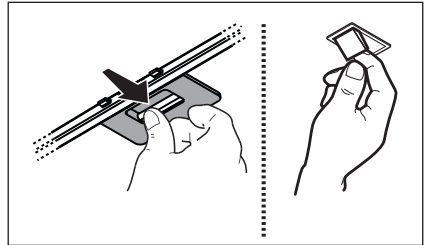

4.2 Type 20 LONG LIFE – Filtër prej karboni aktiv që mund të lahet

Filtri prej karboni mund të lahet çdo dy muaj me ujë të ngrohtë dhe detergjentë të përshtatshëm ose në makinë larëse në 65°C (në rastin kur lahet në makinë larëse përdor ciklin e plotë të larjes pa enë brenda). Hiqeni ujin e tepërt pa e dëmtuar filtrin, më pas hiqeni dyshekun e vogël të vendosur në brendësi të shasisë prej plastike dhe vendoseni në furrë për 10 minuta në 100 °C për ta tharë përfundimisht.

Zëvendësojeni dyshekun e vogël çdo 3 vjet dhe sa herë që lecka të jetë dëmtuar.

4.3 Type 15 - Filtër prej karboni aktiv që NUK lahet

Bllokimi i filtrit të karbonit vërehet pas një përdorimi pak a shumë të gjatë sipas llojit të kuzhinës dhe rregullsisë së pastrimit të filtrit të yndyrës. Sidoqoftë është e nevojshme të zëvendësohet të paktën çdo katër muaj. NUK mund të lahet dhe të rivendoset.

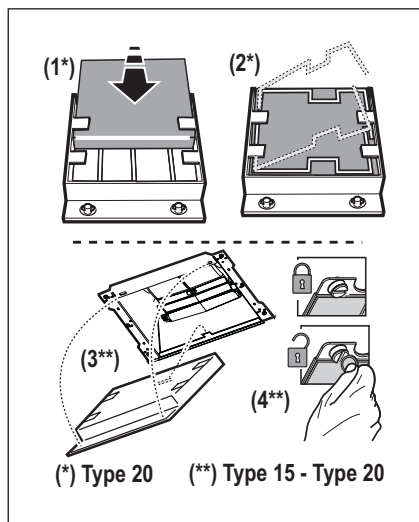

4.4 Obnovljivi ogleni filter

Ogleni filter je potrebno regenerirati vsaka dva meseca (oziroma takrat, ko sistem za indikacijo zasičenosti filtrov - če je na modelu, ki ga imate, predviden - na to opozarja), in v skladu z naslednjim postopkom:

1. Napravo izključite iz električnega omrežja.
2. Očistite površino filtra z vlažno krpo, tako da odstranite sloj površinske maščobe.
3. Filter postavite v pečico na 200 stopinj za 45 minut.
4. Ugasnite pečico in počakajte eno uro. nato vzemite ven filter.

Pozor! Preden se filtra dotaknete se prepričajte, da je hladen.

Type SUPCHARC-E

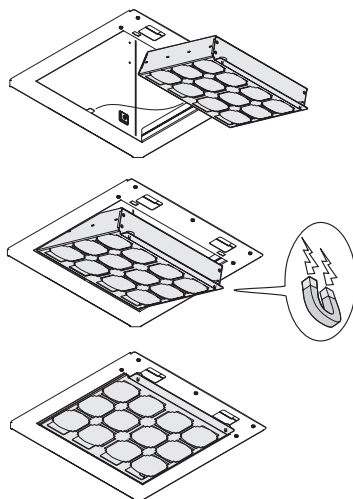

5. UPRAVLJALNI GUMBI

Napa je opremljena s komandno ploščo z nastavitvijo hitrosti izsesavanja in nastavitvijo jakosti svetlobe za osvetljevanje kuhalne plošče.



- 1** Tipka VKLOP/IZKLOP hitrosti
Tipka za aktiviranje-izklop komandne plošče
- 2** Tipka hitrosti (moči) sesanja 1
- 3** Tipka hitrosti (moči) sesanja 2
- 4** Tipka hitrosti (moči) sesanja 3
- 5** Tipka hitrosti (moči) sesanja 4
Opomba: hitrost (moč) sesanja 4 deluje 5 minut, nakar se povrne na prejšnjo nastavitvev.
- 6** Tipka funkcije "Breeze"
(*Ventilacija okolja*)
Napa se vklopi z majhno hitrostjo (močjo) sesanja za 60 minut, nakar se izklopi.
- 7** Tipka za nadzor in aktiviranje-izklop zasičenosti filtrov
- 8** Signalizacija funkcije Hob²HOOD
- 9** Tipka VKLOP/IZKLOP luči

V primeru posebno visoke koncentracije dimov v kuhinji uporabite najvišjo hitrost. Priporočamo vam, da prezračevanje vključite 5 minut pred pričetkom kuhanja in ga pustite delovati še približno 15 minut po končanem kuhanju.

Upravljalni gumbi na prednji plošči naprave:



Funkcija za aktiviranje-izklop komandne plošče

Z napa v stanju pripravljenosti pritisnite tipko **1**, vse led lučke ugasnejo: komandna plošča je izklopljena.

Z Ponovno pritisnite tipko **1**, vse led lučke se vklopijo: komandna plošča je aktivna.

Funkcija za aktiviranje-izklop nadzora zasičenosti filtra z aktivnim ogljem

Z napa v stanju pripravljenosti pritisnite tipko **5** za dlje kot 3 sekunde

Tipka **7** si prične utripati in s tem označuje, da je nadzor nasičenosti filtra z aktivnim ogljem aktiviran.

Tipka **7** si stalno sveti in s tem označuje, da je nadzor nasičenosti filtra z aktivnim ogljem izklopljen.

Funkcija nadzora in ponastavitve zasičenosti filtrov

V rednih presledkih, glede na čas uporabe nape, se tipka **7** osvetli in s tem označuje, da je potrebno opraviti vzdrževanje filtrov na podlagi napotkov, ki so navedeni v ustreznih odstavkih.

Tipka **7** stalno sveti: potrebno je opraviti vzdrževanje maščobnega filtra

Tipka **7** vklopljena in utripa: potrebno je opraviti vzdrževanje filtra z aktivnim ogljem.

Ponastavitev indikatorja zasičenosti filtrov

Z napa v stanju pripravljenosti pritisnite tipko **7** za dlje kot 3 s.

Če je potrebno, ponovite postopek.

5.1 Hob²Hood

Napa ima funkcijo brezžične povezave s kuhalno ploščo za samodejno nastavitvev najprimernejše hitrosti. Oglejte si uporabniška navodila kuhalne plošče, kjer preverite, ali je funkcija na voljo in ali je združljiva z vašim aparatom.

V primeru prvega priklopa na električno omrežje ali ob nenadnem izpadu električne napetosti počakajte eno minuto, tako da napa lahko ponovno vzpostavi povezavo s kuhalno ploščo. V času delovanja nape s funkcijo Hob²Hood je tipka **8** vklopljena.

6. OSVETLJAVA

Napa ima sistem osvetlitve, ki temelji na LED tehnologiji.

LED lučke zagotavljajo optimalno osvetlitev in do 10-krat daljšo življenjsko dobo v primerjavi s klasičnimi žarnicami ter 90% prihranek električne energije.

 **Pozor!** ne glejte aravnost v LED luč.

Za zamenjavo žarnic se obrnite na pooblaščenega serviserja in prodajalca rezervnih delov.

ΓΙΑ ΑΡΙΣΤΑ ΑΠΟΤΕΛΕΣΜΑΤΑ

Σας ευχαριστούμε που επιλέξατε αυτό το προϊόν της AEG. Το σχεδιάσαμε για να σας παρέχει άμογη απόδοση για πολλά χρόνια, με πρωτοποριακές τεχνολογίες που θα κάνουν τη ζωή σας πιο απλή και με χαρακτηριστικά που ενδεχομένως δεν θα βρείτε σε κοινές συσκευές. Σας παρακαλούμε να αφιερώσετε λίγα λεπτά και να διαβάσετε τις οδηγίες, ώστε να διασφαλίσετε την καλύτερη δυνατή χρήση της συσκευής σας.

Επισκεφθείτε την ιστοσελίδα μας για να:



βρείτε υποδείξεις χρήσης, φυλλάδια, συμβουλές για την επίλυση προβλημάτων, πληροφορίες συντήρησης:

www.aeg.com



καταχωρήσετε το προϊόν σας, ώστε να έχετε καλύτερο σέρβις: **www.aeg.com/productregistration**



αγοράσετε εξαρτήματα, αναλώσιμα και γνήσια ανταλλακτικά για τη συσκευή σας:

www.aeg.com/shop

ΠΕΡΙΒΑΛΛΟΝΤΙΚΑ ΘΕΜΑΤΑ

Ανακυκλώστε τα υλικά που φέρουν το σύμβολο . Τοποθετήστε τα υλικά συσκευασίας σε κατάλληλα δοχεία για ανακύκλωση.

Συμβάλλετε στην προστασία του περιβάλλοντος και της ανθρώπινης υγείας ανακυκλώνοντας τις άχρηστες ηλεκτρικές και ηλεκτρονικές συσκευές. Μην απορρίπτετε με τα οικιακά απορρίμματα συσκευές που φέρουν το σύμβολο . Επιστρέψτε το προϊόν στην τοπική σας μονάδα ανακύκλωσης ή επικοινωνήστε με τη δημοτική αρχή.

ΥΠΟΣΤΗΡΙΞΗ ΠΕΛΑΤΩΝ ΚΑΙ ΣΕΡΒΙΣ

Συνιστάται η χρήση γνήσιων ανταλλακτικών.

Όταν επικοινωνείτε με το σέρβις, βεβαιωθείτε ότι έχετε διαθέσιμα τα ακόλουθα στοιχεία. Τα στοιχεία αυτά θα τα βρείτε στην πινακίδα τεχνικών χαρακτηριστικών. Μοντέλο, Κωδ. προϊόντος (PNC), Αριθμός σειράς.

 Προειδοποίηση / Προσοχή - Πληροφορίες ασφαλείας.

Υπόκειται σε αλλαγές χωρίς προειδοποίηση.

ΠΛΗΡΟΦΟΡΙΕΣ ΑΣΦΑΛΕΙΑΣ

Πριν εκτελέσετε οποιαδήποτε διαδικασία καθαρισμού ή συντήρησης, αποσυνδέστε τη συσκευή από το ρεύμα, βγάζοντας το φως από την πρίζα ή κλείνοντας την ηλεκτρική παροχή.

Για όλες τις εργασίες εγκατάστασης και συντήρησης χρησιμοποιείτε γάντια εργασίας. Η συσκευή αυτή μπορεί να χρησιμοποιηθεί από παιδιά ηλικίας 8 ετών και άνω και από άτομα με μειωμένες σωματικές, αισθητηριακές ή πνευματικές δυνατότητες ή έλλειψη εμπειρίας και γνώσης, εάν επιβλέπονται ή έχουν λάβει οδηγίες σχετικά με τη χρήση της συσκευής με ασφαλή τρόπο και κατανοούν τους κινδύνους που ενέχονται. Μην αφήνετε μικρά παιδιά να παίζουν με τη συσκευή.

Ο καθαρισμός και η συντήρηση δεν πρέπει να πραγματοποιούνται από παιδιά χωρίς επίβλεψη. Όταν στον χώρο που λειτουργεί ο απορροφητήρας υπάρχουν και συσκευές καύσης αερίου ή άλλων καυσίμων, πρέπει να εξασφαλίζεται πάντα επαρκής αερισμός.

Ο απορροφητήρας πρέπει να καθαρίζεται συχνά, εσωτερικά και εξωτερικά (ΤΟΥΛΑΧΙΣΤΟΝ ΜΙΑ ΦΟΡΑ ΤΟΝ ΜΗΝΑ), σε κάθε περίπτωση δώστε μεγάλη προσοχή στις οδηγίες συντήρησης του παρόντος εγχειριδίου. Η μη τήρηση των κανόνων καθαρισμού του απορροφητήρα και αντικατάστασης και καθαρισμού των φίλτρων μπορεί να προκαλέσει πυρκαγιά. Απαγορεύεται αυστηρά το μαγείρεμα σε φλόγα (φλαμπέ) κάτω από τον απορροφητήρα.

1. ΟΔΗΓΙΕΣ ΑΣΦΑΛΕΙΑΣ

Η χρήση ελεύθερης φλόγας καταστρέφει τα φίλτρα και μπορεί να προκαλέσει πυρκαγιά, για αυτό θα πρέπει να αποφεύγεται. Το τηγάνισμα πρέπει να γίνεται υπό έλεγχο έτσι ώστε να αποφευχθεί φωτιά από υπερθέρμανση λαδιού.

 ΠΡΟΕΙΔΟΠΟΙΗΣΗ: Όταν η μονάδα εστιών βρίσκεται σε λειτουργία, τα προσβάσιμα μέρη του απορροφητήρα μπορεί να είναι ζεστά.

Αντικαταστήστε τον λαμπτήρα μόνο με ίδιο τύπου λαμπτήρα (βλέπε κεφάλαιο συντήρησης/αντικατάστασης λαμπτήρων του παρόντος εγχειριδίου).

 Προειδοποίηση! Μη συνδέετε τη συσκευή στο ηλεκτρικό δίκτυο εάν δεν έχει ολοκληρωθεί η εγκατάσταση.

Πρέπει να τηρούνται πιστά όλοι οι ισχύοντες τοπικοί κανονισμοί για τα τεχνικά μέτρα και τα μέτρα ασφαλείας της εκκένωσης των καπνών.



Ο αέρας που αποβάλλεται δεν πρέπει να κατευθύνεται σε αγωγό που χρησιμοποιείται για την εκκένωση καπνών που παράγονται από συσκευές καύσης αερίου ή άλλου είδους καύση. Μη χρησιμοποιείτε ή μην αφήνετε τον απορροφητήρα χωρίς λάμπες σωστά τοποθετημένες, εξαιτίας ενδεχόμενου κινδύνου ηλεκτροπληξίας. Μη χρησιμοποιείτε ποτέ τον απορροφητήρα αν δεν είναι σωστά τοποθετημένο το μεταλλικό πλέγμα!

Μη χρησιμοποιείτε ΠΟΤΕ τον απορροφητήρα σαν επίπεδο στήριξης, εκτός αν αναφέρεται ρητά στο εγχειρίδιο. Χρησιμοποιήστε μόνο τις βίδες στερέωσης που παρέχονται με το προϊόν εγκατάστασης ή, αν δεν παρέχονται, προμηθευτείτε τον σωστό τύπο βιδών. Χρησιμοποιήστε το σωστό μέγεθος βιδών, όπως ορίζεται στις Οδηγίες εγκατάστασης. Σε περίπτωση αμφιβολίας, συμβουλευτείτε αντιπρόσωπο ή εξουσιοδοτημένο κέντρο εξυπηρέτησης.

 ΠΡΟΕΙΔΟΠΟΙΗΣΗ! Εάν η εγκατάσταση βιδών και στηριγμάτων στερέωσης δεν γίνει σύμφωνα με τις οδηγίες, μπορεί να προκληθούν κινδύνοι ηλεκτρικής φύσεως.

2. ΧΡΗΣΗ

Ο απορροφητήρας είναι χρησιμεύει για την απορρόφηση των καπνών και των ατμών που προέρχονται από το μαγείρεμα. Στο συνημμένο εγχειρίδιο εγκατάστασης ενδεικνύεται ποιός τύπος είναι δυνατόν να χρησιμοποιηθεί για το μοντέλο που κατέχετε μεταξύ του τύπου απορρόφησης εξωτερικής

εκκένωσης  ή φίλτραρίσματος εσωτερικής ανακύκλωσης .

3. ΕΓΚΑΤΑΣΤΑΣΗ

Η τάση των κεντρικών αγωγών πρέπει να αντιστοιχεί σε αυτήν που αναγράφεται στην χαρακτηριστική ετικέτα, τοποθετημένη στο εσωτερικό του απορροφητήρα.

Εάν παρέχεται η πρίζα, συνδέστε τον απορροφητήρα με παροχή ρεύματος που, σύμφωνα με τους προβλεπόμενους κανονισμούς, πρέπει να βρίσκεται σε προσιτή ζώνη, ακόμη και μετά την εγκατάσταση. Εάν δεν παρέχεται η πρίζα (προβλεπόμενη σύνδεση απευθείας με το ρεύμα) ή η πρίζα δεν είναι σε προσβάσιμη ζώνη, ακόμη και μετά την εγκατάσταση, εφαρμόστε έναν διπολικό διακόπτη ώστε να πληρεί τους κανόνες ασφαλείας που εξασφαλίζουν την ολοκληρωμένη αποσύνδεση του συστήματος σε περίπτωση υπέρτασης (κατηγορίας III), σύμφωνα με τις οδηγίες και τους κανόνες εγκαταστάσεως.

 Προειδοποίηση! Πριν συνδέσετε το σύστημα του απορροφητήρα με την ηλεκτρική εγκατάσταση και βεβαιωθείτε για την σωστή του λειτουργία, να ελέγχετε πάντοτε εάν το καλώδιο σύνδεσης είναι ορθά μονταρισμένο.

Η ελάχιστη απόσταση μεταξύ της επιφάνειας της βάσης εστιών και του κατώτερου μέρους του απορροφητήρα κουζίνας δεν πρέπει να είναι μικρότερη των 50εκ. στην περίπτωση ηλεκτρικών κουζινών και των 65εκ στην περίπτωση κουζινών υγραερίου ή μικτών.

Εάν οι οδηγίες εγκατάστασης για βάση εστιών με αέριο καθορίζουν μια μεγαλύτερη απόσταση, πρέπει να την λάβετε υπόψη.

4. ΣΥΝΤΗΡΗΣΗ

⚠ ΠΡΟΣΟΧΗ ! Πριν από κάθε εργασία συντήρησης, αποσυνδέστε τον απορροφητήρα από το ηλεκτρικό ρεύμα κλείνοντας τον διακόπτη του και απενεργοποιώντας την ασφάλεια στον ηλεκτρικό πίνακα.

Εάν η συσκευή είναι συνδεδεμένη με το ρεύμα μέσω πρίζας τότε αποσυνδέστε το καλώδιο σύνδεσης από την πρίζα ρευματοδότη.

Ο απορροφητήρας πρέπει να καθαρίζεται συστηματικά, εσωτερικά και εξωτερικά (τουλάχιστο με την ίδια συχνότητα με την οποία γίνεται η συντήρηση των φίλτρων για τα λίπη). Για τον καθαρισμό χρησιμοποιήστε ένα υγρό πανί με ουδέτερα υγρά απορρυπαντικά. Αποφύγετε τη χρήση λειαντικών μέσων. **ΜΗ ΧΡΗΣΙΜΟΠΟΙΕΙΤΕ ΑΛΚΟΟΛ!**

⚠ ΠΡΟΕΙΔΟΠΟΙΗΣΗ: Η μη συμμόρφωση με τους κανόνες καθαρισμού του απορροφητήρα και της αντικατάστασης των φίλτρων μπορεί να προκαλέσει κίνδυνους πυρκαγιάς.

Για αυτό το λόγο σας συνιστούμε να ακολουθείτε πιστά τις παρούσες οδηγίες. Ο κατασκευαστής αποποιείται κάθε ευθύνη για πιθανές βλάβες του μοτέρ ή ζημιών από πυρκαγιά που συνδέεται με λανθασμένη συντήρηση ή στην μη συμμόρφωση στις παρούσες οδηγίες ασφαλείας.

4.1 Φίλτρο για τα λίπη - Πρέπει να καθαρίζεται μια φορά τον μήνα με απορρυπαντικά που δεν χαράζουν, είτε στο χέρι ή στο πλυντήριο πιάτων, το οποίο πρέπει να ρυθμιστεί σε χαμηλή θερμοκρασία και σε σύντομο κύκλο. Με το πλύσιμο στο πλυντήριο πιάτων, το φίλτρο για τα λίπη μπορεί ελαφρώς να χάσει το χρώμα του αλλά αυτό δεν μεταβάλλει τις ιδιότητες φιλτραρίσματος.

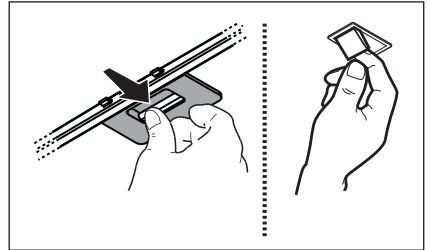

4.2 Φίλτρο άνθρακα - Type 20 LONG LIFE - Φίλτρο ενεργού άνθρακα που πλένεται

Το φίλτρο άνθρακα μπορεί να πλυθεί κάθε δυο μήνες , σε ζεστο νερο με ιδανικα απορρυπαντικα η' στο πλυντηριο πιατων σε 65°C (εαν πλυθει στο πλυντηριο να γινει τελειος κυκλος πλυσιματος χωρις πιατικα μεσα). Αφαιρεσε το νερο που πλεοναζει χωρις να καταστρεψεις το φίλτρο, μετα βγαλε το στρωματακι που ειναι μεσα στο πλαστικο πλαισιο και βαλτο στον φουρνο για 10 λεπτα σε θερμοκρασια 100°C για να το ξερανεις οριστικα. Αντικαταστησε το στρωματακι καθε 3 χρονια και καθε φορα που το πανι ειναι καταστραμμενο.

4.3 Type 15 - Φίλτρο ενεργού άνθρακα που ΔΕΝ πλένεται

Ο κορεσμός του ενεργού άνθρακα συντελείται λίγο πολύ από την παρατεταμένη χρήση ανάλογα με τον τύπο του μαγειρέματος και την συχνότητα καθαρισμού του φίλτρου για τα λίπη.

Σε κάθε περίπτωση είναι αναγκαία η αντικατάσταση του φίλτρου τουλάχιστον κάθε τέσσερις μήνες.

Το φίλτρο άνθρακα μπορεί να ΜΗΝ πλυθεί ή να ανανεωθεί.

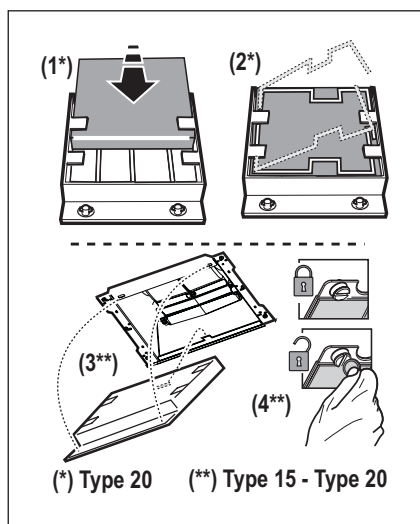

4.4 Ανανεώσιμο φίλτρο άνθρακα

Το φίλτρο άνθρακα θα πρέπει να ανανεώνεται κάθε δύο μήνες (ή όταν το σύστημα επισήμανσης κορεσμού των φίλτρων - αν προβλέπεται στο μοντέλο που έχετε στην κατοχή σας- υποδεικνύει την αναγκαιότητα αυτή) και σύμφωνα με τη διαδικασία που αναφέρεται στη συνέχεια:

1. Αποσυνδέστε την οικιακή ηλεκτρική συσκευή από το ηλεκτρικό δίκτυο.
2. Καθαρίστε την επιφάνεια του φίλτρου με ένα υγρό πανί για να αφαιρέσετε τα απόθεση του γράσου στην επιφάνεια.
3. Βάλτε το φίλτρο στο φούρνο στους 200 βαθμούς για 45 λεπτά.
4. Σβήστε το φούρνο και περιμένετε μια ώρα πριν βγάλετε το φίλτρο.

Προσοχή! Πριν αγγίξετε το φίλτρο βεβαιωθείτε ότι έχει κρυώσει.

Type SUPCHARC-E

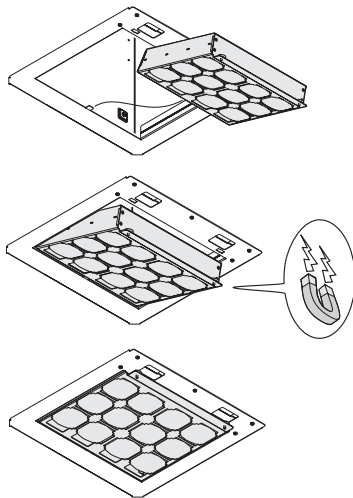

5. ΧΕΙΡΙΣΤΗΡΙΑ

Ο απορροφητήρας είναι εξοπλισμένος με πίνακα ελέγχου που έχει τη δυνατότητα ελέγχου επιλογής ταχυτήτων και με διακόπτη φωτισμού για να ελέγχει το φωτισμό στη μαγειρική ζώνη. Χρησιμοποίησε την μεγαλύτερη ταχύτητα απορρόφησης σε περιπτώσεις



- 1** Πλήκτρο ON/OFF ταχύτητας
Πλήκτρο ενεργοποίησης-
απενεργοποίησης πίνακα ελέγχου
- 2** Πλήκτρο Ταχύτητας (ισχύς)
αναρρόφησης
- 3** Πλήκτρο Ταχύτητας (ισχύς)
αναρρόφησης 2
- 4** Πλήκτρο Ταχύτητας (ισχύς)
αναρρόφησης 3
- 5** Πλήκτρο Ταχύτητας (ισχύς)
αναρρόφησης 4
Σημείωση: η Ταχύτητα (ισχύς)
αναρρόφησης 4 παραμένει σε
λειτουργία για 5 λεπτά. Μετά το
πέρασμα της χρονικής αυτής περιόδου
επιστρέφει στην προηγούμενη ρύθμιση.
- 6** Πλήκτρο Λειτουργίας "Breeze"
(Εξαερισμός περιβάλλοντος)
Ο απορροφητήρας ενεργοποιείται σε
χαμηλή ταχύτητα (ισχύ) αναρρόφησης
για 60 λεπτά κι αμέσως μετά
απενεργοποιείται
- 7** Πλήκτρο ελέγχου και
ενεργοποίησης-απενεργοποίησης
κορεσμού φίλτρων
- 8** Σήμανση Λειτουργίας Hob[®]Hood
- 9** Tasto ON/OFF luci

συμπυκνωμένων ατμών της κουζίνας. Σας συνιστούμε να ανάβετε τον απορροφητήρα 5 λεπτά πριν αρχίσει το μαγείρεμα και να τον αφήνετε σε λειτουργία κατά τη διάρκεια του μαγειρέματος και για άλλα περίπου 15 λεπτά μετά το τέλος του μαγειρέματος. Ο πίνακας ελέγχου βρίσκεται στην εμπρόσθια πλευρά του απορροφητήρα:

Λειτουργία Ενεργοποίησης - Απενεργοποίησης πίνακα ελέγχου

Με τον απορροφητήρα σε κατάσταση αναμονής [standby] πιέστε το πλήκτρο **1**, όλα τα led θα σβήσουν: πίνακας ελέγχου απενεργοποιημένος.

Πιέστε εκ νέου το πλήκτρο **1**, όλα τα led θα ανάψουν: πίνακας ελέγχου ενεργοποιημένος.

Απενεργοποίησης συστήματος ελέγχου κορεσμού φίλτρων άνθρακα

Με τον απορροφητήρα σε κατάσταση αναμονής [standby] πιέστε το πλήκτρο **5** για περισσότερα από 3 δευτερόλεπτα. Το πλήκτρο **7** αναβοσβήνει υποδεικνύοντας ότι το σύστημα ελέγχου [κορεσμού] των φίλτρων άνθρακα είναι ενεργοποιημένο.

Το πλήκτρο **7** ανάβει [χωρίς αναλαμπές] υποδεικνύοντας ότι το σύστημα ελέγχου [κορεσμού] των φίλτρων άνθρακα είναι απενεργοποιημένο.

Λειτουργία ελέγχου και επαναφορά [reset] συστήματος ειδοποίησης κορεσμένων φίλτρων

Μετά από ένα συγκεκριμένο χρονικό διάστημα [ανάλογα με τη χρήση του απορροφητήρα] το πλήκτρο **7** θα ανάψει, υποδεικνύοντας ότι πρέπει να υλοποιήσετε τις εργασίες συντήρησης των φίλτρων [βάσει των υποδείξεων που περιέχονται στις σχετικές παραγράφους]. Το πλήκτρο **7** ανάβει [χωρίς αναλαμπές]: πρέπει να υλοποιήσετε τις εργασίες συντήρησης του φίλτρου λιπαρών ουσιών. Το πλήκτρο **7** αναβοσβήνει: είναι απαραίτητο να υλοποιήσετε εργασίες συντήρησης του φίλτρου άνθρακα.

Reset [επαναφορά] δείκτη κορεσμού φίλτρων

Με τον απορροφητήρα σε κατάσταση αναμονής [standby] πιέστε το πλήκτρο **7** για περισσότερα από 3 δευτ. Επαναλάβετε τη διαδικασία αν είναι απαραίτητο.

5.1 Hob²Hood

Ο απορροφητήρας είναι εφοδιασμένος με μία λειτουργία σύνδεσης “χωρίς καλώδια” (wireless) με την επιφάνεια μαγειρέματος για την αυτόματη ρύθμιση της ιδανικής ταχύτητας. Συμβουλευτείτε το εγχειρίδιο οδηγιών της επιφάνειας μαγειρέματος για την επαλήθευση της παρουσίας και της συμβατότητας αυτής της λειτουργίας. Στην περίπτωση πρώτης σύνδεσης με το ηλεκτρικό δίκτυο ή της απότομης διακοπής του ηλεκτρικού ρεύματος (blackout) περιμένετε 1 λεπτό για να επιτραπεί στον απορροφητήρα να αποκαταστήσει την σύνδεση με την επιφάνεια μαγειρέματος. Όταν ο απορροφητήρας βρίσκεται σε κατάσταση Λειτουργίας Hob²Hood το πλήκτρο **8** είναι αναμμένο.

6. ΦΩΤΙΣΜΟΣ

Ο απορροφητήρας διαθέτει σύστημα φωτισμού που χρησιμοποιεί την τεχνολογία LED.

Η τεχνολογία LED εγγυάται άριστο φωτισμό, διάρκεια έως 10 φορές μεγαλύτερη των κοινών λαμπτήρων ενώ παράλληλα επιτρέπουν την εξοικονόμηση έως και του 90% της ηλεκτρικής ενέργειας.

 **Προσοχή!** Μην κοιτάζετε απευθείας το φως των ενδεικτικών λυχνιών (led)

Για την αντικατάσταση των λαμπτήρων, επικοινωνήστε με το εξουσιοδοτημένο κέντρο ανταλλακτικών.

MÜKEMMEL SONUÇLAR İÇİN

Bu AEG ürününü seçtiğiniz için teşekkür ederiz. Bu ürünü, sıradan cihazlarda bulamayacağınız hayatı kolaylaştıran özellikler ve yenilikçi teknolojiler kullanarak, size uzun yıllar üstün performans vermesi için tasarladık. Lütfen, cihazınızdan en iyi şekilde yararlanabilmek için birkaç dakikanızı ayırarak bu belgeyi okuyun.

Web sitemizi aşağıdakiler için ziyaret edin:



Kullanım önerileri, broşürler, sorun giderme bilgileri, servis bilgileri alın:
www.aeg.com



Ürününüzü daha iyi servis için kaydedin:
www.aeg.com/productregistration



Cihazınız için Aksesuarlar, Sarf Malzemeleri ve Orijinal yedek parçalar satın alın:
www.aeg.com/shop

ÇEVREYLE İLGİLİ BİLGİLER

Şu sembole sahip malzemeler geri dönüştürülebilir . Ambalajı geri dönüşüm için uygun konteynerlere koyun.

Elektrikli ve elektronik cihaz atıklarının geri dönüşümüne ve çevre ve insan sağlığının

korunmasına yardımcı olun. Ev atığı sembolü  bulunan cihazları atmayın. Ürünü yerel geri dönüşüm tesislerinize gönderin ya da belediye ile irtibata geçin.

MÜŞTERİ HİZMETLERİ VE SERVİS

Orijinal yedek parça kullanılmasını tavsiye ederiz.

Servis ile iletişim sırasında, aşağıdaki verilerin bulunduğunu kontrol edin.

Bilgiler, bilgi etiketinde yazılıdır. Model, PNC, Seri Numarası.

 Uyarı / Dikkat-Güvenlik bilgileri.

Önceden haber verilmeksizin değişiklik yapma hakkı saklıdır.



GÜVENLİK BİLGİLERİ

Herhangi bir temizleme veya bakım işlemi yapmadan önce elektrik prizini çıkartarak veya ana şebeke ile bağlantıyı keserek davlumbazı kapatınız. Tüm kurulum ve bakım işlemleri için iş eldiveni kullanınız. Cihaz, 8 yaş ve üstü çocuklar ve gözetim altında bulunan ve cihazın kullanımıyla ilgili eğitim alıp kullanıma bağlı olan tehlike hakkında bilgileri olduğu takdirde yetersiz fiziksel, duyuşsal veya akli yeteneğe sahip kişiler ya da tecrübe veya teknik bilgi eksikliği olan şahıslar tarafından kullanılacak şekilde tasarlanmıştır. Çocukların ocak ile oynamaları yasaktır. Temizlik ve bakım işlemleri gözetimsiz çocuklar tarafından yapılmamalıdır. Mutfak davlumbazı diğer yanıcı gaz aygıtları veya diğer yakıtlarla kullanıldığında cihazın kurulduğu alandaki

bölmelerinin havalandırılma şartlarını yerine getirmek gerekir. AYDA EN AZ BİR DEFA davlumbazın düzenli bir şekilde hem içten hem de dıştan temizlenmesi gerekir. Temizlik işlemi el kitapçığında bulunan bakım talimatlarına uygun olacak şekilde yapılmalıdır. Davlumbaz ve filtrelerin temizlik işlemiyle ilgili kılavuzda yer alan talimatlara uyulmadığı takdirde yangın tehlikesi oluşabilir. Davlumbazın altında yemekleri alevlendirmek kesinlikle yasaktır.

1. GÜVENLİK TALİMATLARI

Açık alev filtreler için son derece zararlıdır ve yangın tehlikesine yol açabilir, bu nedenle bu durumun önlenmesi gerekir. Yağın fazla ısınmaması ve tutuşmaması için tüm kızartma işlemleri dikkatle yapılmalıdır.

⚠ UYARI: Pişirme cihazlarıyla kullanıldığında davlumbazın bölümleri ısınabilir.

Ampul değiştirirken kılavuzda bulunan ampul Bakım/Değiştirme bölümünde yer alan lamba tipini kullanınız.

⚠ DİKKAT! Kurulum işlemini tamamlamadan cihazın ana bağlantısını yapmayınız.

Buhar tahliyesi için uygulanacak teknik ve güvenlik önlemleriyle ilgili olarak yerel yönetim tarafından verilen düzenlemelere uymak önemlidir.

Bu cihaz için gaz veya diğer yakıt kullanan cihazlardan buhar tahliye etmek gibi farklı nedenlerden dolayı kullanılan vantilasyon sistemine kanal sistemi kurulmamalıdır. Elektrik çarpma risklerini önlemek için davlumbaz ampulunu doğru şekilde yerleştirmeden cihazı kullanmayınız. Izgaraları kurmadan davlumbazı kullanmayınız.

Özellikle belirtilmediği takdirde davlumbazı ASLA destek yüzeyi olarak kullanmayınız. Montaj için ürünlere tedarik edilen vidaları kullanınız veya, tedarik edilmediği takdirde, uygun vida tipini satın alınız. Kurulum Kılavuzunda yer alan doğru



uzunluktaki vidaları kullanınız.

Tüm sorularınız için yetkili destek hizmetini veya uzman teknisyen ile iletişime geçiniz.

⚠ DİKKAT! Kılavuzda yer alan talimatlara uygun şekilde vida ve sabitleme aygıtlarının yerleştirilmemesi elektriksel tehlikelere neden olabilir.

2.KULLANIM

Kullanım esnasında çıkan tüm duman ve buhar davlumbaz tarafından yok edilir. Ekte verilen kurulum kitapçığı elinizdeki modelin hangi tipini kullanacağınızı işaretler:

dumanı dışarı atan çekme sistemi  veya dumanları içeride arındıran filtreli sistem .

3.KURULUM

Ana güç kaynağı davlumbazın içinde yer alan plakada belirtilen değere uygun olmalıdır. Davlumbazı varsa bir fiş ile mevcut düzenlemelere uygun bir prize takıp erişilebilir bir alana yerleştiriniz. Kuruludan sonra da eğer cihazın fişi yok ise (doğrudan şebeke bağlantısı) veya priz erişilebilir bir yerde değilse, akıllı akım kategorisi III ile ilgili koşullar altında ana kablonun bağlantısının tamamen kesilmesini sağlayan, standartlara uygun çift kutuplu bir anahtar kullanın.

⚠ Uyarı! Davlumbazı ana güç kaynağına yeniden bağlamadan ve etkin şekilde çalıştığını kontrol etmeden önce, ana güç kaynağı kablosunun düzgün takılıp takılmadığını denetleyin.

Ocağın üzerindeki pişirme kapları için destek yüzeyleri ile ocak davlumbazının en alçak kısmı arasındaki minimum mesafe, elektrikli ısıtıcılardan 50 cm, gaz veya gazla-elektrikle çalışan ocaklardan 65 cm'den az olmamalıdır. Gazlı ocakların kurulumuyla ilgili olarak talimatlarda daha fazla mesafe belirtiliyorsa, buna bağlı kalınmalıdır.

4. BAKIM

⚠ DİKKAT! Herhangi bir bakım işlemini gerçekleştirmeden önce, davlumbazı elektrik şebekesinden ayırınız.

Cihaz bir fiş ve soketle bağlı ise, fiş prizden çekilmelidir. Davlumbazın içi ve dışı düzenli olarak (en az yağ filtrelerinin bakımı için gerçekleştirdiğiniz sıklıkta) temizlenmelidir. Ilık suya batırılmış bir bez ve nötr sıvı deterjanla temizleyiniz. Aşındırıcı ürünler kullanmayınız. **ALKOL KULLANMAYINIZ!**

⚠ Uyarı! Davlumbaza ilişkin temel temizleme talimatlarının yerine getirilmemesi ve filtrelerin değiştirilmemesi yangına neden olabilir. Bu nedenle, söz konusu talimatlara uymanızı öneririz.

Üretici, uygun olmayan bakımdan veya yukarıda belirtilen güvenlik tavsiyelerine uymamaktan kaynaklanan motor veya yangın hasarı konusunda sorumluluk kabul etmez.

4.1 Yağ filtresi - Yağ filtresi, ayda bir asitsiz deterjanla, elde veya düşük ısı ve kısa devreye programlanmış bir bulaşık makinesinde temizlenmelidir. Bulaşık makinesinde yıkandığında, yağ filtresinin rengi hafifçe solabilir, ancak bu filtreleme kapasitesini etkilemez.

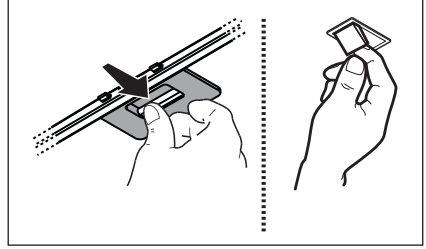

4.2 Type 20 LONG LIFE - Yıkanebilir aktif karbon filtre

Karbonlu filtre iki ayda bir sıcak su ile veya nötr bir deterjanla veya 65 derecede bulaşık makinesinde yıkanabilir (bu son seçimde makine devamlı devrede çalıştırılmalıdır ve içinde başka hiçbir şey olmamalıdır).

Filtreyi zedelemekten fazla suyu atınız, daha sonra plastik çerçevenin içinde bulunan süngeri çıkarınız ve 100° C de 10 dakika boyunca tamamen kurutmak üzere fırında bırakınız.

Süngerini 3 senede bir veya her zedelendiğinde değiştiriniz.

4.3 Type 15 - Yıkane olmayan aktif karbon filtre

Etkin kömür filtre, pişirme türüne ve yağ filtresinin temizlenme sıklığına bağlı olarak daha uzun sürede dolar.

Her koşulda en az dört ayda bir kartuşun değiştirilmesi gerekir.

Karbon filtre yıkanmaz ve yeniden kullanılabilir hale getirilemez.

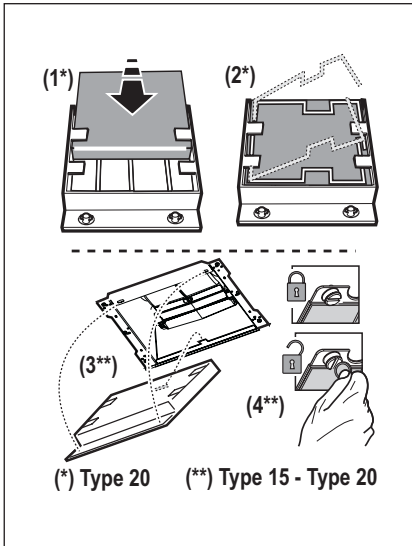

4.4 Yenilenebilir karbon filtre

Kömürlü filtre her iki ayda bir (veya filtrelerin doyum göstergeleri sistemi - sahip olunan modelde öngörülmüşse- bu gereksinimi gösterdiğinde) ve aşağıda belirtilen prosedüre uygun olarak yenilenmelidir:

1. Cihazın elektrik şebekesi bağlantısını kesiniz.
2. Yüzeysel yağ tabakasını temizlemek için nemli bir bez ile filtrenin yüzeyini temizleyiniz.
3. Filtreyi 45 dakika 200 derecede fırına koyunuz.
4. Fırını kapatınız ve filtreyi çıkarmadan önce bir saat bekleyiniz.

Dikkat! Filtreye dokunmadan önce soğuk olduğundan emin olunuz.

Type SUPCHARC-E

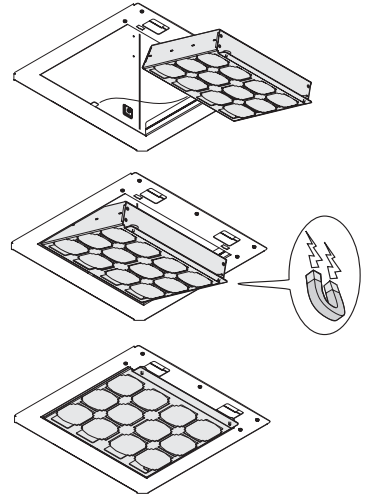

5. KONTROLLER

Davlumbazın üzerinde aspiratör hızının ayarlandığı bir kontrol paneli ve pişirme alanı ışıklarını kumanda eden bir lamba anahtarı bulunmaktadır.



- 1 Hız AÇMA/KAPATMA tuşu**
Kontrol paneli etkinleştirme-etkinliği kaldırma tuşu
- 2 Hava çekme 1. hız (güç) tuşu**
- 3 Hava çekme 2. hız (güç) tuşu**
- 4 Hava çekme 3. hız (güç) tuşu**
- 5 Hava çekme 4. hız (güç) tuşu**
Not: Hava çekme 4. Hız (güç) seviyesi 10 dakika çalışır, ardından önceki ayara döner.
- 6 "Meltem Esintisi" Fonksiyon Tuşu (Ortamı havalandırma)**
Davulmbaz 60 dakika boyunca düşük hava çekme hızında (gücünde) açılır, ardından kapanır.
- 7 Kontrol ve filtrelerin doygunluğunu etkinleştirme-etkinliğini kaldırma tuşu**
- 8 Hob²Hood Fonksiyonu Bildirimi**
- 9 Işıkları AÇMA/KAPATMA tuşu**

Mutfakta aşırı buhar oluşması halinde yüksek emme hızından yararlanınız. Yemek pişirmeye başlamadan önce ocak davlumbazı emme ünitesinin 5 dakika açık tutulması, pişirme esnasında ve pişirme işlemi sona erdikten sonra ise 15 dakika daha çalışır durumda bırakılması önerilir. Kumanda düğmeleri cihazın ön panosu üzerindedirler:



Kontrol paneli Etkinleştirme-Etkinliği Kaldırma tuşu

Davlumbaz hazırda bekleme durumundayken **1** tuşuna bastığınızda tüm led lambalar söner: kontrol paneli devre dışı kalır.

1 tuşuna yeniden bastığınızda tüm led lambalar yanar: kontrol paneli devreye girer.

Karbon filtre doygunluk kontrolü Etkinleştirme – Etkinliğini Kaldırma Fonksiyonu

Davlumbaz hazırda bekleme durumundayken **5** tuşunu 3 saniyeden uzun süre basılı tutun

7 tuşunun lambası yanıp söner, karbon filtre doygunluk kontrolünün etkinleştirildiğini bildirir.

7 tuşunun lambası sabit yanarak, karbon filtre doygunluk kontrolünün etkinliğinin kaldırıldığını bildirir.

Filtre doygunluk kontrolü ve sınırlaması fonksiyonu

Davlumbazın kullanım süresine bağlı olarak düzenli aralıklarla **7** tuşunun lambası yanarak ilgili paragraflarda verilen talimatlara uygun şekilde filtrelere bakım yapılması gerektiğini bildirir.

7 tuşunun lambası sabit yanar: yağ filtresine bakım yapılması gerekir

7 tuşunun lambası yanıp söner: karbon filtreye bakım yapılması gerekir

Filtrelerin doygunluk göstergesinin sıfırlanması

Davlumbaz hazırda bekleme durumundayken **7** tuşunu 3 saniyeden uzun süre basılı tutun. Gerekirse, bu işlemi tekrarlayın.

5.1 Hob²Hood

En uygun hızı otomatik olarak ayarlamak üzere davlumbaz ile ocak arasında “kablesuz” (wireless) bağlantı mevcuttur. Bu fonksiyonun varlığını ve uyumluluğunu kontrol etmek için ocağın kullanım kılavuzuna bakınız.

İlk elektrik bağlantısı yapıldığında veya ani elektrik kesintisi (blackout) halinde davlumbazın ocak ile bağlantıyı yeniden kurması için 1 dakika bekleyiniz.

Davlumbaz Hob²Hood Fonksiyonunda çalışırken, **8** tuşunun lambası yanar.

6. IŞIKLANDIRMA

Davlumbaz LED teknolojisine dayalı bir aydınlatma sistemine sahiptir.

LED'ler ideal bir aydınlatma ve normal lambalarınkine göre 10 defa daha uzun bir kullanım süresi ve %90 enerji tasarrufu sağlarlar.

 **Dikkat!** Led ışığına doğrudan bakmayınız.

Ampulleri değiştirmek için lütfen yetkili servis ile irtibata geçiniz.

ЗА ОТЛИЧНИ РЕЗУЛТАТИ

Благодарим че, че избрахте този продукт на AEG. Ние го създадохме, за да ви предоставим безупречна експлоатация в продължение на много години с иновативни технологии, които ни помагат да направим живота по-лесен - функции, които не можете да откриете при обикновените уреди. Моля, отделете няколко минути за прочит, за да се възползвате по най-добрия начин от него.

Посетете нашата уебстраница на:



Вижте полезни съвети, брошури, отстраняване на неизправности, сервизна информация:

www.aeg.com



Регистрирайте своя продукт за по-добро обслужване:

www.aeg.com/productregistration



Купете принадлежности, консумативи и оригинални резервни части за вашия уред:

www.aeg.com/shop

ОПАЗВАНЕ НА ОКОЛНАТА СРЕДА

Рециклирайте материалите със символа . Поставайте опаковките в съответните контейнери за рециклирането им.

Помогнете за опазването на околната среда и човешкото здраве, както и за рециклирането на отпадъци от електрически и електронни уреди. Не изхвърляйте

уредите, означени със символа , заедно с битовата смет. Върнете уреда в местния пункт за рециклиране или се обърнете към вашата общинска служба.

ГРИЖИ ЗА КЛИЕНТА И ОБСЛУЖВАНЕ

Препоръчваме използването на оригинални резервни части.

Когато се свързвате с отдел "Обслужване", трябва да имате под ръка следната информация.

Информацията можете да намерите на табелката с данни. Модел, PNC (номер на продукт), Сериен номер.

 Предупреждение / Внимание-Важна информация за безопасност.

Запазваме си правото на изменения без предизвестие.

ИНФОРМАЦИЯ ЗА БЕЗОПАСНОСТ

Преди каквато и да било операция, свързана с почистването или поддръжката, изключете аспиратора от ел. мрежата, като извадите щепсела от контакта или изключите главния прекъсвач в жилището.

При извършване на всички операции свързани с инсталирането и поддръжката, използвайте работни ръкавици.

Уредът може да бъде използван от деца на възраст не по-ниска от 8 години и от лица с ограничени физически, сетивни или умствени възможности или хора без опит или необходимите познания, но при условие че са под наблюдение или след като са получили необходимите инструкции за безопасно използване на уреда и свързаните с него опасности.

Не позволявайте на децата да си играят с уреда!

Почистването и поддръжката не трябва да се извършва от деца без наблюдението на възрастен.

Помещението трябва да разполага с достатъчна вентилация когато аспираторът се използва едновременно с други уреди на газ или друг вид гориво.

Аспираторът трябва да се почиства често както отвътре така и отвън (ПОНЕ ВЕДНЪЖ В МЕСЕЦА), при все това спазвайте инструкциите за поддръжка, поместени в настоящия наръчник за експлоатация.

Неспазването на нормите за почистване на аспиратора и за подмяна и почистване на филтрите води до риск от пожар.

Строго забранено е приготвянето на ястия фламбе под аспиратора.

1. ИНСТРУКЦИИ ЗА БЕЗОПАСНОСТ

Използването на открит пламък е вредно за филтрите и може да предизвика пожар, затова трябва на всяка цена да се избягва.

Приготвянето на пържени храни трябва да се извършва под наблюдение, тъй като сгорещеното олио може да се възпламени.

 **ВНИМАНИЕ:** Когато готварският плот работи, достъпните части на аспиратора могат да се нагорещят. За да подмените лампите, използвайте само тези, които са посочени в раздел „Поддръжка/подмяна на лампите“, както е посочено в настоящия наръчник за експлоатация.

 **Внимание!** Не свързвайте уреда към ел. мрежата докато не сте приключили окончателно с монтажа.

Що се отнася до техническите размери и мерките за безопасност, които трябва да предприемете за отвеждането на димните газове навън, Ви препоръчваме да се придържате стриктно към правилата, предвидени в регламентите на компетентните местни власти. Аспирираният въздух не трябва да се насочва към тръбопроводите, които се използват за отвеждане на димните газове, отделящи се при използването на уреди работещи с газ или друг вид гориво.

Не използвайте и не оставяйте аспиратора без правилно монтирани лампички поради евентуален риск от токов удар.

Никога не използвайте аспиратора без правилно монтирана решетка!

Аспираторът не трябва НИКОГА да се използва като опорен плот освен ако това не е специално указано.



При монтажа използвайте само фиксиращите болтове, които са доставени заедно с уреда или ако няма такива, закупете подходящи болтове. Използвайте болтове с подходяща дължина, както е посочено в наръчника за инсталиране. При наличие на съмнения, моля свържете

се с оторизирания сервиз за техническо обслужване или квалифициран персонал.

 **ВНИМАНИЕ!** Неинсталирането на болтовете и механизмите за фиксиране в съответствие с настоящите инструкции може да доведе до рискове от електрическо естество.

2. УПОТРЕБА

Аспираторът засмуква дима и парата, които се отделят при готвене. В приложения наръчник с инструкции е посочено кой е подходящия за Вас вариант в зависимост от закупения модел, като изборът е между аспириращата версия с вентилационен

изход  и филтриращата версия с рециркулиране .

3. МОНТИРАНЕ

Напрежението в ел. мрежата трябва да отговаря на напрежението, което е посочено върху етикета с данните за аспиратора, поставен от вътрешната му страна. Ако е снабден с щепсел свържете аспиратора към контакт, съответстващ на действащите норми и намиращ се на лесно достъпно място дори и след приключване на монтажа. Ако не е снабден с щепсел (директно свързване към мрежата), или щепселът не е на достъпно място след приключване на монтажа, използвайте двуполусен прекъсвач според нормите, така че да се осигури пълно изключване на мрежата при свръхнапрежение III, в съответствие с правилата за монтиране.

 **Внимание!** Преди да свържете отново аспиратора към мрежата и да проверите дали функционира правилно, проверете дали кабелът е монтиран както трябва.

Минималното разстояние между повърхността, на която се поставят съдовете за готвене и най-ниската част на кухненския аспиратор, трябва да бъде не по-малко от 50cm в случай на електрически печки и не по-малко от 65cm, в случай на газови или комбинирани печки. Ако в инструкциите на газовия уред за готвене е посочено по-голямо разстояние, то трябва да се има предвид.

4. ПОДДРЪЖКА

⚠ Внимание! Преди каквато и да е операция свързана с почистване или поддръжка изключете аспиратора от ел.мрежата, като извадите щепсела или изключите главния прекъсвач на жилището.

Аспираторът трябва да се почиства често (или поне толкова на често колкото почиствате филтрите), както отвътре така и отвън. Използвайте навлажнена кърпа и неутрални течни почистващи препарати. Избягвайте препарати, които съдържат абразивни частици. Внимание ! Не почиствайте никога със спирт !

⚠ Внимание! Неспазването на нормите за почистване на аспиратора и за подмяна на филтрите води до рискове от пожар.

Спазвайте строго посочените инструкции! Не се поема никаква отговорност за евентуални щети нанесени по мотора и пожари, възникнали вследствие на неправилна поддръжка или неспазване на настоящите инструкции.

4.1 Филтър за мазнини

Почиства се веднъж месечно с неутрални препарати. Мие се ръчно или в съдомиялна машина на ниска температура и кратък режим на измиване. При миене на филтъра за мазнини в съдомиялна машина е възможно той да се обезцвети, но това в никакъв случай не намалява способността му на филтриране.

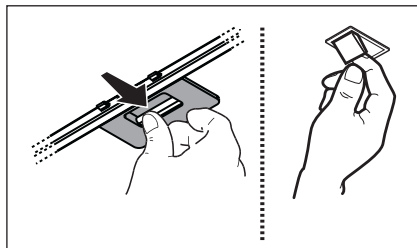

4.2 Type 20 LONG LIFE - Миещ се филтър с активен въглен

Филтърът с активен въглен се мие на всеки два месеца с топла вода и подходящи миялни препарати или в съдомиялна машина на 65°C (изпълнете цикъла на измиване докрай, в съдомиялната машина не трябва да има други съдове). Подсушете внимателно филтъра, извадете възглавничката от пластмасовата рамка и я поставете във фурната за 10 минути на 100°C за да се изсуши напълно.

Възглавничката трябва да се подменя на всеки 3 години или когато забележите, че е захабена.

4.3 Type 15 - Немиещ се филтър с активен въглен

Филтърът с активен въглен се запущва приблизително след дълъг период на използване в зависимост от начина на готвене и от това колко често почиствате филтъра.

Във всеки случай е необходимо да подменяте филтъра с активен въглен на всеки четири месеца или когато индикаторът за засищане на филтрите показва, че е необходимо.

Не се мие нито може да се използва повторно.

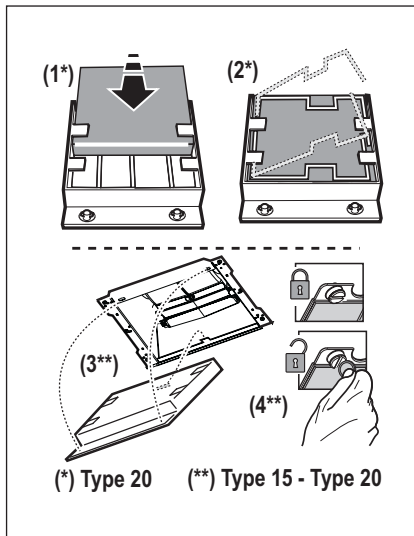

4.4 Регенеративен въглероден филтър

Карбоновият филтър трябва да се регенерира на всеки два месеца (или когато системата за откриване на насищане на филтрите - ако такава е предвидена в притежавания от Вас модел - покаже тази необходимост) и при спазване на процедурата, посочена по-долу:

1. Разкачете електроуреда от електрическата мрежа.
2. Почистете повърхността на филтъра с влажна кърпа, за да отстраните наслагванията на мазнини по повърхността му.
3. Поставете филтъра във фурна на 200 градуса за 45 минути.
4. Изключете фурната и изчакайте един час, преди да извадите филтъра.

Внимание! Преди да пипнете филтъра, проверете дали е студен.

Type SUPCHARC-E

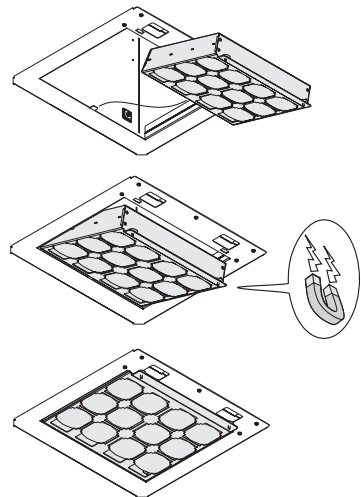

5. УПРАВЛЕНИЕ

Аспираторът е снабден с командно табло с възможност за регулиране скоростта на аспириране и превключвател на осветлението на готварския плот.

Ако при готвене се отделя много пара, преминете на максимален режим на

работа. Препоръчително е да включите аспиратора 5 минути преди да започнете да готвите и да го оставите да работи още 15 минути след като приключите.

Командите са разположени върху лицевия панел на уреда:



- 1** Бутон ON/OFF скорост
Бутон активиране-деактивиране на контролен панел
- 2** Бутон Скорост (мощност) за аспирация 1
- 3** Бутон Скорост (мощност) за аспирация 2
- 4** Бутон Скорост (мощност) за аспирация 3
- 5** Бутон Скорост (мощност) за аспирация 4
Забележка: Скоростта (мощност) на аспирация 4 продължава да функционира за 5 минути, след което се връща към предишната настройка.
- 6** Бутон Функция "Breeze"
(Вентилация на помещението)
Аспирацията се включва на ниска скорост (мощност) на аспирация за 60 минути, след което се изключва.
- 7** Бутон за управление и активиране-деактивиране на запушване на филтри
- 8** Сигнализация Функция Hob²Hood
- 9** Бутон ON/OFF светлини

Функция Активиране-Деактивиране на контролен панел

При аспиратор в режим готовност (standby) натиснете бутона **1**, всички led светлини изгасват: контролният панел е деактивиран.

Натиснете отново бутон **1**, всички led светлини светват: контролният панел е активиран.

Функция Активиране-Деактивиране на контрол на запушване на филтъра с активен въглен

При аспиратор в режим готовност (standby) натиснете бутона **5** за повече от 3 секунди

Бутон **7** се включва с мигаща светлина, за да покаже, че контролът на запушването на филтъра с активен въглен е активиран.

Бутон **7** се включва с фиксирана светлина, за да покаже, че контролът на запушването на филтъра с активен въглен е деактивиран.

Функция контрол и ресет на запушване на филтри

На редовни интервали, въз основа на времето за използване на аспиратора, бутонът **7** светва, за да покаже, че е необходимо да се пристъпи към поддръжката на филтрите, въз основа на инструкциите, представени в съответните параграфи.

Бутон **7** включен с фиксирана светлина: необходимо е да се извърши поддръжка на филтъра за мазнини

Бутон **7** включен с мигаща светлина: необходимо е да се извърши поддръжка на филтъра с активен въглен.

Ресет на индикатор за запушване на филтри

При аспиратор в режим готовност (standby) натиснете бутона **7** за повече от 3 сек.

Повторете операцията, ако е необходимо.

5.1 Hob²Hood

Аспираторът разполага с безжична функция (wireless) за връзка с готварския плот за автоматично регулиране на най-подходящата скорост. Разгледайте инструкциите за употреба на готварския плот, за да проверите наличието и съвместимостта на тази функция.

При първото свързване към ел. мрежата или при внезапно прекъсване на електрическото захранване (blackout) изчакайте 1 минута, за да дадете възможност на аспиратора да възстанови връзката с готварския плот. В момента, в който аспираторът работи във Функция Hob²Hood, бутонът **8** е включен.

6. ОСВЕТИТЕЛН ПРИБОР

Аспираторът разполага с осветителна система със СВЕТОДИОДИ. СВЕТОДИОДИТЕ гарантират оптимално осветление, до 10 пъти по-силно от традиционните лампи и позволяват 90% икономия на електроенергия.

 **Внимание!** Не гледайте директно светлината на светодиодите!

За да подмените лампите, моля свържете с оторизирания сервиз за резервни части.

ТАМАША НӘТИЖЕГЕ ҚОЛ ЖЕТКІЗУ ҮШІН

AEG өнімін таңдағаныңызға рахмет. Бұл өнімді тұрмыс-тіршілікті жеңілдету үшін инновациялық технологияны - қатардағы құрылғыларда бола бермейтін функцияларды қолдана отырып, сізге жылдар бойы мүлтіксіз көмек көрсету үшін арнайы жасадық. Құрылғының мүмкіншіліктерін барынша толық қолдану үшін бірнеше минутыңызды бөліп, осы ақпаратты оқып шығыңыз.

Біздің веб-сайтқа барып келесіні қараңыз:



Қолдануға қатысты кеңестер, кітапшалар, ақаулықты түзету, қызмет көрсету туралы ақпарат:

www.aeg.com



Сізге барынша жақсы қызмет көрсету үшін өніміңізді мына жерге тіркеңіз:



www.aeg.com/productregistration



Құрылғыңызға қажетті керек-жарақтарды, шығынды материалдарды және фирмалық қосалқы бөлшектерді сатып алу үшін:

www.aeg.com/shop

ҚОРШАҒАН ОРТАҒА ЗИЯН КЕЛДІРМЕУ ТУРАЛЫ МАҒЛҰМАТТАР

Белгі  салынған материалдарды қайта өңдеуден өткізуге тапсырыңыз. Орам материалдарын қайта өңдеуден өткізу үшін тиісті контейнерлерге салыңыз. Электрлік және электроникалық құрылғылардың қалдығын қайта өңдеуден өткізу арқылы, қоршаған ортаға және адамның денсаулығына зиян келтіретін жағдайларға жол бермеуге өз үлесіңізді қосыңыз. Белгі  салынған құрылғыларды тұрмыстық қалдықтармен бірге тастамаңыз. Өнімді жергілікті қайта өңдеу орталығына өткізіңіз немесе жергілікті мекемеге хабарласыңыз.

ТҰТЫНУШЫҒА ҚЫЗМЕТ КӨРСЕТУ

Фирмалық заттарды қолдануды ұсынамыз.

Қызмет көрсету орталығына хабарласқанда келесі деректердің дайын болуын қамтамасыз етіңіз.

Деректерді техникалық ақпарат тақтайшасынан табуға болады. Үлгісі, Өнім нөмірі, Сериялық

 Ескерту / Абайлаңыз - Қауіпсіздік туралы маңызды мағлұмат.

Алдын ала ескертусіз өзгертіледі.

⚠ ҚАУІПСІЗДІК ТУРАЛЫ МАҒЛҰМАТТАР

Кез келген тазалау немесе техникалық қызмет көрсету жұмыстарын орындамас бұрын ашаны шығару немесе желілік қуат көзін ажырату арқылы сорғышты электр желісінен ажыратыңыз. Орнату және техникалық қызмет көрсету жұмыстарын жүргізген кезде әрдайым жұмыс қолғабын киіңіз. Бұл құрылғыны 8 жастағы және одан үлкен балалар, дене, сезу немесе ақыл-ой қабілеттері шектеулі тұлғалар немесе тәжірибесі мен білімі жоқ тұлғалар оны қауіпсіз жолмен пайдалануға қатысты нұсқау алып, ықтимал қауіптерді ұғынған жағдайда және бақылауда болғанда пайдалана алады.

Балалардың басқару элементтерін өзгертуіне және құрылғымен ойнауына жол бермеу керек.

Тазалау және өз бетінше техникалық қызмет көрсету жұмыстарын балалардың бақылаусыз жүргізуіне болмайды. Асүй сорғышы басқа газ жағу құрылғыларымен немесе басқа отындармен пайдаланылған кезде, құрылғы орнатылған бөлме жеткілікті түрде желдетілуі қажет.

Сорғыштың іші-сыртын тұрақты түрде тазалап тұру қажет (АЙЫНА КЕМІНДЕ БІР РЕТ). Оны осы нұсқаулықта берілген техникалық қызмет көрсету нұсқауларына сәйкес жүзеге асыру керек. Осы пайдаланушы нұсқаулығында сорғыш пен сүзгілерді тазалауға қатысты берілген нұсқауларды орындамау өрт қаупіне әкеп соғады.

Тамақты тікелей сорғыш астында жандыруға қатаң тыйым салынады.

1. ҚАУІПСІЗДІК НҰСҚАУЛАРЫ

Ашық жалынды пайдалану сүзгілер үшін зиян және өрт қаупін туындатуы мүмкін, сондықтан оған ешқашан жол бермеу керек.

Майдың шамадан тыс қызып немесе жанып кетпеуін қамтамасыз ету үшін, тамақты абайлап қуыру қажет.

САҚ БОЛЫҢЫЗ: Сорғыштың қолжетімді бөліктері тамақ дайындау құрылғылары пайдаланылған кезде қызып кетуі мүмкін.

Шамды ауыстыру үшін тек осы нұсқаулықтың «Техникалық қызмет көрсету/Шамдарды ауыстыру» бөлімінде көрсетілген шам түрін пайдаланыңыз.

⚠ ЕСКЕРТУ! Орнату толық аяқталмайынша құрылғыны электр желісіне қоспаңыз.

Будың шығуына қарсы қолданылатын техникалық және қауіпсіздік шараларын ескере отырып, жергілікті билік органдары бекіткен ережелерді мұқият орындау маңызды.

Осы құрылғының түтік арқылы бағыттау жүйесін газ немесе басқа отынды жағатын құрылғылардан шыққан буларды шығару сияқты басқа да мақсаттарда пайдаланылатын кез келген қолданыстағы желдету жүйесіне жалғау қажет. Электр тогының соғу қаупіне байланысты шамы дұрыс бекітілмеген сорғышты пайдаланбаңыз және қалдырмаңыз.

Торлары тиісті түрде бекітілмеген сорғышты ешқашан пайдаланбаңыз.

Арнайы көрсетілмейінше, сорғышты ЕШҚАШАН тірек беті ретінде пайдаланбаңыз.

Тек орнату үшін өніммен бірге берілген бекіту бұрандаларын пайдаланыңыз, егер берілмесе, бұранданың тиісті түрін сатып алыңыз.

Бұрандалардың орнату нұсқаулығында көрсетілген дұрыс ұзындығын пайдаланыңыз.

Күмөндансаңыз, өкілетті қызмет көрсету бойынша жәрдем көрсету орталығына немесе тиісті маманданған тұлғаға хабарласыңыз.

⚠ ЕСКЕРТУ! Бұрандаларды немесе бекіту құрылғысын осы нұсқауларға сәйкес орнатпау электрлік қауіптерге әкелуі мүмкін.

2. ПАЙДАЛАНУ

Сорғыш тамақ дайындаудан буларды және түтіндерді сору үшін пайдаланады. Сіздің үлгіне байланыста қосатын пайдалану нұсқауында қажетті сорғыштың түрі көрсетілген, сыртқа шығаратын

сорғыш ретінде  немесе ішкі айналатын фильтр ретінде

3. ОРНАТУ

Желінің кернеуі аспаптың ішінде орналасқан тақтайшада белгіленген техникалық деректердей кернеуге сәйкес келуі керек. Егер сорғыш вилкамен жабдықталған болса, орнатылғаннан кейін де істеуге болатын, қол жетерлік жерде болуы тиіс, істеп тұрған ережелерге сәйкес алмалы-салмалы штепсельге сорғышты қосыңыз. Егер сорғыш вилкамен жабдықталмаған болса (желіге тура қосылу), немесе алмалы-салмалы штепсель орнатылғаннан кейін де қол жетерлік жерде болмаса, онда орнату нұсқауына сәйкес 3-дәрежедегі асқын кернеуді болдырмайтын және желінің толық ашылуын қамтамасыз ететін тиісті екіполюстік ажыратқышты пайдаланыңыз.

⚠ Ескерту! Қорек желісіне сорғыштың электрлік жүйесін қосу алдында қорек кабелі дұрыс монтаждalғанына көз жеткізіңіз.

Сорғыштың төменгі қыры мен ыдыс астындағы тіреуіш жазықтығының ара қашықтығы электр плитасы үшін 50см, ал газ немесе біріктірілген плиталар үшін 65см ден кем болмауы тиіс. Егер нұсқауда газ плитасын орнатуға артығырақ ара қашықтық белгіленген болса, оны ескеріңіз.

4. ТЕХНИКАЛЫҚ КҮТІМ КӨРСЕТУ

⚠ **Ескерту!** Кез келген тазалау немесе техникалық қызмет ету операциясын жасаудан бұрын, вилканы шығарып немесе бөлменің басты ажыратқышын суырып сорғышты электр желісінен ажыратыңыз.

Сорғыш ішінен және сыртынан жиі тазаланып тұруы қажет (кем дегенде шамамен майды ұстап қалатын фильтрді тазалау мерзіміне сәйкес). Тазалау үшін бейтарап жуғыш затпен суланған арнайы шүберекті пайдаланыңыз. Абразиялық қоспасы бар затты пайдаланбаңыз.

СПИРТТІ ПАЙДАЛАНБАҢЫЗ!

⚠ **Ескерту!** Фильтрді ауыстыру және аспапты тазалау ережелерінің сақталынбауы өрттің пайда болуына әкелуі мүмкін. Сондықтан берілген нұсқаумен пайдалануға кеңес береміз.

Жоғарыда көрсетілген ескертулерді сақтамағандықтан немесе дұрыс емес жөндеу салдарынан болған өрт немесе қозғауыштың бүлінуіне байланысты барлық жауапкершілік алынады.

4.1 Майды ұстап қалу фильтрі -

Фильтрді ай сайын агрессивті емес жуғыш заттармен, қолмен немесе ыдысжуғыш машинада, төмен температурада, үнемді тазалау тәртібінде жуу керек. Ыдысжуғыш машинада жуылған май ұстайтын фильтр түссізденуі мүмкін, бірақ одан оның сүзгіш қасиеті мүлде өзгеріссіз қалады.

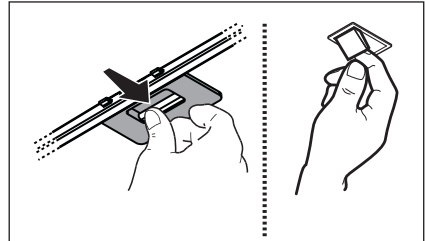

4.2 Type 20 LONG LIFE - жуылатын көмірлі фильтр.

Көмірлі фильтрді жылы суда, тиісті жуғыш заттарымен немесе 65° C температурада ыдыс жуғыш машинасында (ыдысжуғыш машинасына ыдыс салмай, толық жуу циклін орындаңыз) екі ай сайын тазалауға болады.

Фильтрге зақым келтірмейтіндей етіп артық қалған суды абайлап алып тастаңыз, содан кейін пластмасс рамадан жастықшаларды шешіп 100° C-та 10минуттай пештің ішінде толық кепкенінше ұстаңыз.

Матасы бүліне салысымен жастықшаларды 3 жыл сайын ауыстырып тұрыңыз.

4.3 Type 15 - Жуылмайтын көмірлі фильтр

Көмірлі фильтрдің қанығуы ұзақ пайдалану мерзімінің қысқа немесе ұзақ өтуіне байланысты болады, ол ас үйдің түрі мен майды ұстайтын фильтрді ұстанылған мерзімділік тазалаумен алдын ала анықталады. Қандай жағдай болса да, картриджді кем дегенде 4 айда бір рет ауыстырыңыз.

Көмірлі фильтрді жууға болмайды және де регенерацияға жарамсыз.

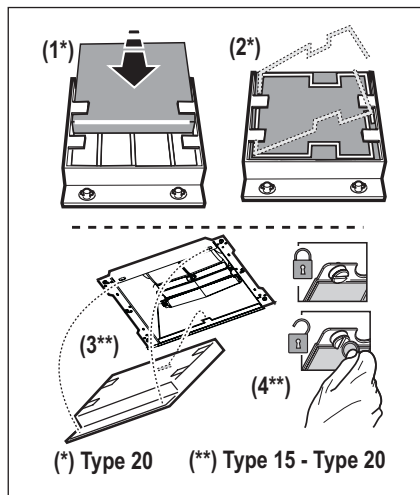

4.4 Регенеративті көміртегі сүзгісі

Көмір сүзгісін екі ай сайын (немесе сүзгінің қанығу индикаторы – бар болса – мұның қажеттілігін көрсетсе) және төменде көрсетілген процедураға сай регенерациялау керек:

1. Электр құрылғыны желіден ажыратыңыз.
2. Май қалдықтарын кетіру үшін сүзгінің бетін дымқыл шүберекпен тазалаңыз.
3. Сүзгіні 200 градустық духовкаға 45 минутқа қойыңыз.
4. Духовканы өшіріңіз және сүзгіні шығару алдында бір сағат бойы күтіңіз.

Назар аударыңыз! Тимей тұрып, сүзгі салқындағанын тексеріңіз.

Type SUPCHARC-E

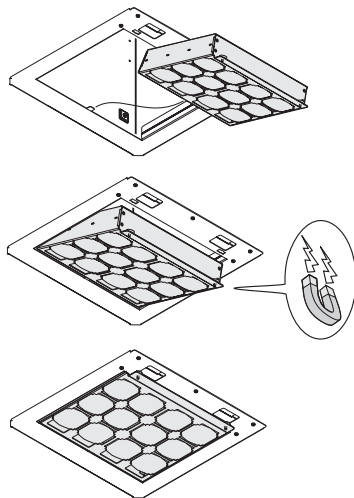

5. БАСҚАРУ ЭЛЕМЕНТТЕРІ

Суыру желдеткішінің жылдамдығын бақылау үшін және плитаның үстіне жарық түсіру үшін, суыру қалпағы басқару қалқанымен жабдықталған.



- 1** Жылдамдықты ҚОСУ/ӨШІРУ түймесі
Басқару тақтасын қосу/өшіру пернесі
- 2** Сору жылдамдығы (қуат) пернесі 1
- 3** Сору жылдамдығы (қуат) пернесі 2
- 4** Сору жылдамдығы (қуат) пернесі 3
- 5** Сору жылдамдығы (қуат) пернесі 4
Ескертпе: сору жылдамдығы (қуат) пернесінде 5 минуттан тұратын 4 шектелген ұзақтық бар, ол шектеуден кейін алдыңғы сору жылдамдығы іске қосылады.
- 6** "Breeze" (Самал) функциясының пернесі (Бөлмені желдету)
Түтін тартқыш төменгі сору жылдамдығымен (қуатымен) 60 минутқа іске қосылады, сосын өшеді.
- 7** Сүзгінің толғанын бақылау және іске қосу/өшіру пернесі
- 8** Пеш2 түтін тартқышы функциясының индикаторы
- 9** Шамдарды ҚОСУ/ӨШІРУ пернесі

Астың булану концентрациясы едәуір көбейген кезінде, сорғыштың қарқынды тәртібін пайдаланыңыз. Біз сорғышты тамақ пісіру алдында 5 мин бұрын қосуға, және пісіріп болғаннан кейін 15мин қосып қалдыруға кеңес береміз.

Басқару бастырмалары құрылғының алдыңғы панелінде орналасқан:



Басқару тақтасын қосу/өшіру функциясы

Түтін тартқыш күту режимінде болған кезде **1** пернесін басыңыз, барлық ЖШД шамдары өшеді: басқару тақтасы өшеді.

1 пернесін тағы да басыңыз, барлық ЖШД шамдары жанады: басқару тақтасы қосылады.

Көміртегі сүзгісінің толғанын бақылау және іске қосу/өшіру функциясы

Түтін тартқыш күту режимінде болған кезде, **5** пернесін 3 секундтан астам уақытқа басып тұрыңыз

7 пернесі көміртегі сүзгісінің іске қосылғаны туралы хабарлау үшін жыпылықтайды.

7 пернесі көміртегі сүзгісінің өшірілгені туралы хабарлау үшін жанған күйі қалады.

Сүзгінің толуы және қайта орнату функциясы

Тұрақты аралықтарда және түтін тартқыш температурасына қарай,

7 пернесі шамдары қатысты нұсқаулықтарға сай сүзгілерге техникалық қызмет көрсету керектігін көрсету үшін жанады.

7 пернесі тұрақты жанады: май сүзгілеріне техникалық қызмет көрсету қажет

7 пернесі қосулы және жыпылықтайды: көміртегі сүзгілеріне техникалық қызмет көрсету қажет

Сүзгінің толғуы индикаторын қайта орнату

Түтін тартқыш күту режимінде болған кезде, **7** пернесін 3 секундтан астам уақытқа басып тұрыңыз.

Қажет болса осы әрекетті қайталаңыз.

5.1 Hob²Hood

Сорғыш ең жарамды жылдамдықты автоматты түрде реттеу үшін плитамен сымсыз байланысу функциясымен жабдықталған. Осы функцияның бар-жоғы мен үйлесімділігін тексеру үшін плитаның пайдалану нұсқаулығын қараңыз.

Желіге алғаш рет қосқан жағдайда немесе қуат көзінен кенеттен ажыратылған жағдайда (электрлік қуаттың сөнугі), сорғыш плитамен байланысты қалпына келтірмегенше 1 минут күте тұрыңыз. Түтін тартқыш Hob²Hood режимінде жұмыс істеп жатса, **8** пернесі жанады.

6. ЖАРЫҚТАНДЫРУ ҚҰРАЛЫ

Корпус жарық диод технологиясына негізделген жарық жүйесімен жабдықталған.

Жарық диодтары оңтайлы жарықты, әдеттегі шамдардан 10 есе артық ұзақтықты қамтамасыз етеді және 90% электр энергиясын сақтауға мүмкіндік береді.

 **болысыз!** Жарық диодының сәулесіне тікелей қарамаңыз.

Шамдарды ауыстыру үшін, өкілетті қосалқы бөлшектер орталығына хабарласыңыз.

ЗА СОВРШЕНИ РЕЗУЛТАТИ

Ви благодариме што го избравте овој производ на AEG. Го создадовме за да ви обезбедиме долгогодишен непрекорен перформанс, со иновативни технологии кои го прават животот поедноставен - функции што можеби нема да ги најдете кај обичните апарати. Ве молиме, одвојте неколку минути за читање за да го добиете најдоброто од овој апарат.

Посетете ја нашата веб страница за да:



Добиете корисни совети, брошури, водич за решавање на проблеми, информации за сервисирање:

www.aeg.com



Регистрирайте Вашиот производ за подобри услуги:

www.aeg.com/productregistration



Купувате Додатоци, Половни и Оригинални делови за Вашиот апарат:

www.aeg.com/shop

ЕКОЛОШКИ ПРАШАЊА

Рециклирајте ги материјалите со симболот . Ставете ја амбалажата во соодветни контејнери за да ја рециклирате.

Помогнете во заштитата на животната средина и човековото здравје и рециклирајте го отпадот од електрични и електронски апарати. Не фрлајте ги апаратите озанчени со

симболот  во отпадот од домаќинството. Вратете го производот во вашиот локален капацитет за рециклирање или контактирајте ја вашата општинска канцеларија.

ГРИЖА И УСЛУГА ЗА КОРИСНИЦИ

Ви препорачуваме да користите оригинални делови.

Кога ќе контактирате со Сервисот, бидете сигурни дека ги имате на располагање следниве податоци.

Информациите може да ги најдете на плочката со податоци. Модел, Број на производот, Сериски број.

 Предупредување / Внимание - Сигурносни информации.

Можноста за промени е задржана.

ИНФОРМАЦИИ БЕЗБЕДНОСТ

Пред билокаква операција за чистење или одржување, исклучете го аспираторот од електричната мрежа со вадење на струјниот приклучник или со исклучување на домашниот мрежен прекинувач. За сите операции за монтажа и одржување да се користат работни ракавици. Овој апарат може да се користи од страна на деца од 8 години па нагоре и лица со намалени физички, сензорни или ментални способности, или ако немаат искуство или знаење, доколку се под надзор или имаат добиено инструкции за употреба на апаратот на безбеден начин и ги разбираат опасностите поврзани со него.

Треба да се внимава децата да не си играат со апаратот.

Чистењето и одржувањето не треба да го прават деца без надзор.

Просторијата мора да биде доволно проветрена кога кујнскиот аспиратор се користи заедно со апарати кои согоруваат гас или други

горива. Аспираторот мора редовно да се чисти како од внатрешноста така и од надворешноста (НАЈМАЛКУ ЕДНАШ МЕСЕЧНО), во секој случај потребно е да се постапува во согласност со упатствата за одржување дадени во овој прирачник. Ако не се следат упатствата во однос на аспираторот и чистењето на филтрите ќе доведе до ризик од пожари. Строго се забранува фламбурање на храната под самиот аспиратор.

1. ИНСТРУКЦИИ ЗА БЕЗБЕДНОСТ

Употребата на отворени пламени е штетна за филтрите и може да предизвика ризик од пожар и поради тоа мора да се избегнува во сите околности. Секое пржење мора грижливо да се направи со цел да се спречи да не дојде до презагревање на маслото и пламување.

 **ВНИМАНИЕ:** Кога плочата за готвење е во функција пристапните делови од аспираторот можат да се загреат.

За замена на сијалицата користете само од типот на сијалица наведен во делот одржување/замена на сијалицата во овој прирачник.

 **Внимание!** Да не го поврзвате апаратот со електричното напојување сè додека монтажа не биде целосно комплетна.

Што се однесува до техничките и безбедносните мерки за примена за исфрлање на пареа важно е внимателно да се следат правилата дадени од локалните надлежни власти.

Издувниот воздух не смее да се предава во активен оцак за чад створен од апарати кои согоруваат гас или други горива. Да не го користите или оставате аспираторот без правилно монтирани сијалици поради можниот ризик од електричен удар.



Никогаш не користете го аспираторот ако ја немате правилно монтирано решетката! Аспираторот НИКОГАШ не смее да се користи како површина за поддршка доколку не е прецизно наведено. Користете ги само завртките за прицврстување обезбедени со производот за монтирање или ако не се обезбедени набавете го точниот тип на завртки. Користете ја точната должина за завртките што се наведени во Упатството за монтирање. Во случај на сомневање, консултирајте

се со овластениот центар за техничка поддршка или персонал со слични квалификации.

 **ВНИМАНИЕ!** Немонтирањето на завртки и уреди за прицврстување во согласност со овие упатства може да доведе до опасности од електрична природа.

2. УПОТРЕБА

Аспираторот служи за вшмукување на испарувањата и пареите од готвењето. Во приложеното упатство за монтирање е прикажано која верзија може да се користи за моделот кој го имате помеѓу варијанта со надворешно исфрлање на

издувниот воздух  или варијанта со филтер со кружно струење на воздухот .

3. МОНТАЖА

Главното струјно напојување мора да одговара со оптегот покажан на етикетата за карактеристиките ставена внатре во аспираторот. Ако аспираторот оди со приклучник поврзете го во штекерот во согласност со струјните прописи и позициониран на пристапно место дури и по монтажата. Ако не е снабден со приклучник (директна врска со електричното напојување) или ако приклучникот не е лоциран на пристапно место, дури и по монтажата, применете би-поларен прекинувач во согласност со стандардите кој обезбедува комплетно исклучување на електричното напојување под услови поврзани со преоптоварување на мрежата категорија III, во согласност со упатството за монтажа.

 **Предупредување!** Пред (повторно) поврзување на колото од аспираторот со електричното напојување и проверувањето на функционалноста, секогаш проверете дали струјниот кабел е правилно монтиран.

Минималното растојание помеѓу површината на плочата од шпоретот за поддршка на садовите за готвење и долниот раб на аспираторот не смее да биде помало од 50cm за електричните шпорети и 65cm за комбинираните или шпоретите на гас. Ако упатствата за монтирање на шпоретот на гас прецизираат поголемо растојание, тоа треба да се земе во предвид.

4. ОДРЖУВАЊЕ

⚠ Предупредување! Пред било каква операција на чистење или одржување, исклучете го аспираторот од електричната мрежа со вадење на струјниот приклучник или со исклучување на генералниот домашен мрежен прекинувач. Аспираторот треба редовно да се чисти (најмалку со истата зачестеност со која се врши одржувањето на филтерите за масти) како од внатрешната така и од надворешната страна. За чистењето користете крпа навлажнета со течни неутрални детергенти. Не користете производи кои содржат абразиви. **НЕ КОРИСТЕТЕ АЛКОХОЛ!**

⚠ Предупредување! Непочитувањето на упатствата за чистење на аспираторот и замена на филтрите може да доведе до ризик од пожари. Се препорачува придржување до предложените упатства. Се одбива било каква одговорност за евентуални оштетувања на моторот или пожар предизвикан како резултат на неправилно одржување или неследење на наведените упатствата.

4.1 Филтер за маснотии - Филтерот за маснотии треба да се мие еднаш месечно со неагресивни детергенти, рачно или во машина за миење на садови на ниски температури и со краток циклус. Со перењето во машина за миење на садови филтерот за маснотии може малку да ја изгуби бојата но неговите карактеристики за филтрирање остануваат непроменети.

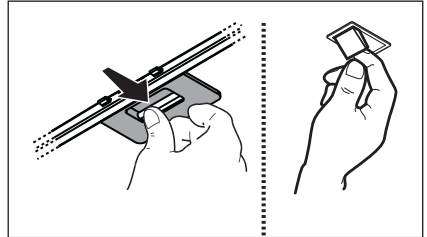

4.2 Type 20 LONG LIFE - Филтер со активен јаглен што може да се пере

Филтерот со јаглен може да се пере на секои два месеци во топла вода и прикладни детергенти или во машина за миеење садови на 65°C (во случај на перење во машина за миеење садови да се направи комплетен циклус на перење без садови во внатрешноста).

Истиснете го вишокот вода без да го уништите филтерот, потоа извадете го перничето ставено во внатрешноста на шасијата од пластика и ставете го во печката 10 минути на 100°C за целосно сушење.

Заменете го перничето на секои 3 години и секогаш кога платното е оштетено.

4.3 Type 15 - Филтер со активен јаглен што НЕ се пере

Заситувањето на филтерот од јаглен настапува по повеќе или помалку продолжена употреба во зависност од типот на готвење и редовноста на чистењето на филтерот за масти. Во секој случај потребно е да се замени чаурата најмалку на секои 4 месеци.

НЕ може да се пере или обновува.

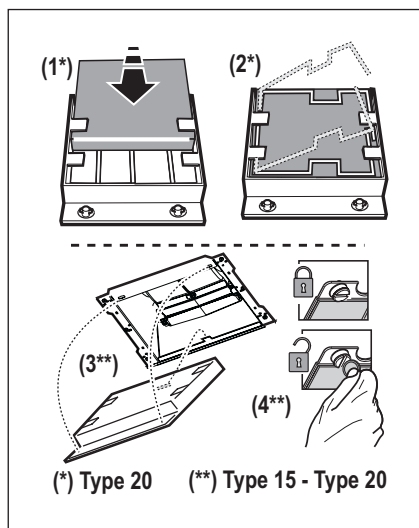

4.4 Филтер од активен регенеративен јаглен

Јаглений филтер мора да се чисти секои два месеци (или кога е вклучен индикаторот кој ја покажува заситеноста на филтерот – доколку е вграден), во согласност со процедурата која е прикажана подолу:

1. Исклучете го електричниот уред од електричното напојување.
2. Исклучете ја површината на филтерот со помош на крпа за да ги отстраните масните наслагги.
3. Ставете го филтерот во рерна загреана на 200 степени и оставете го околу 45 минути.
4. Исклучете ја рерната и почекајте околу еден час пред да го извадите филтерот.

Внимание! Обезбедете се дека филтерот е доволно ладен пред да го извадите.

Type SUPCHARC-E

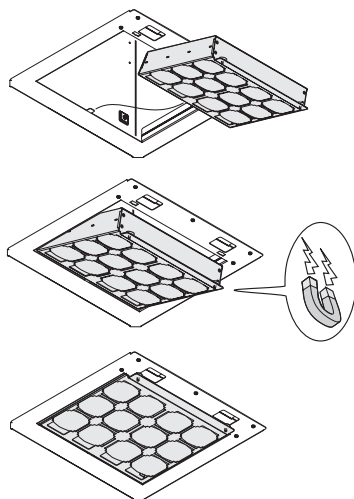

5. КОНТРОЛИ

Аспираторот се испорачува со командна табла со регулатор на брзините на аспирација и регулатор за осветлувањето на плочата за готвење. Користете ја најголемата брзина во случај на вонредна концентрација на пареи во кујната.

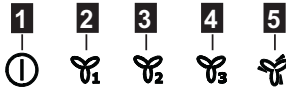

- 1** Копче ON/OFF брзина
Копче за вклучување/исклучување на командната табла
- 2** Копче брзина (моќ) на вшмукување 1
- 3** Копче брзина (моќ) на вшмукување 2
- 4** Копче брзина (моќ) на вшмукување 3
- 5** Копче брзина (моќ) на вшмукување 4
Забелешка : брзината (моќ) на вшмукување 4 останува вклучена 5 минути, а потоа се враќа во претходната состојба.
- 6** Копче за функцијата „Breeze”
(Вентилација на околината)
Аспираторот се вклучува на ниска брзина (моќ) на вшмукување 60 минути, а потоа се исклучува.
- 7** Копче за контрола и активирање-деактивирање на филтрите
- 8** Сигнализирање на функцијата Hob²Hood
- 9** Копче ON (вклучи)/OFF (исклучи) осветлување

Ви препорачуваме да го вклучите вшмукувањето 5 минути пред да започнете со готвењето и да го оставите да работи уште околу 15 минути по завршување на готвењето. Командите се наоѓаат на предната табла од апаратот:



Функција за активирање - деактивирање на контролната табла
Кога аспираторот е во мирување притиснете **1**, сите ламбички LED се гасат: контролната табла е исклучена. Притиснете го повторно копчето **1**, сите ламбички LED се палат: контролната табла е активна.

Функцијата за активирање - деактивирање на контрола за заситеност на јаглениот филтер
Кога аспираторот е во мирување притиснете го копчето **5** за повеќе од 3 секунди
Копчето **7** почнува испрекинато да свети за да се покаже дека контролата за заситеност на јаглениот филтер е активирана.
Копчето **7** продолжува да свети со постојана светлина за да се покаже дека контролата за заситеност на јаглерниот филтер е деактивирана.

Функција на контрола и ресетирање за заситеност на филтрите
Во редовни интервали, во зависност од времето на користење на аспираторот копчето **7** се вклучува за да се покаже дека треба да се изврши одржување на филтрите во согласност со упатствата дадени во соодветните пасуси.
Ако копчето **7** непрекинато свети, потребно е да се изврши одржување на филтерот за маснотии
Доколку копчето **7** испрекинато свети: неопходно е да се изврши одржување на јаглениот филтер.

Ресетирање на индикаторот сатурација филтер

Кога аспираторот е во мирување притиснете го копчето **7** за повеќе од 3 секунди. Повторете ја операцијата по потреба.

5.1 Hob²Hood

Аспираторот се испорачува со безжична функција на поврзување со плочата за готвење за автоматско прилагодување на најсоодветна брзина. Консултирајте се со упатствата за плочата за готвење и проверете го присуството и компатибилноста на оваа функција. При првото поврзување со електрична енергија или при ненадеен прекин на електричното напојување (куршлус) почекајте 1 минута за да му овозможите на аспираторот повторно да се поврзе со плочата за готвење. Во моментот во кој аспираторот работи во функција Hob²Hood вклучено е копчето **8**.

6. ЕДИНИЦА ЗА ОСВЕТЛУВАЊЕ

Аспираторот е опремен со систем за осветлување базиран на технологијата на LED. LED светилките гарантираат оптимално осветлување, имаат околу 10 пати подолг век од традиционалните светилки и овозможуваат заштеда на електрична енергија и до 90%.

 **Внимание!** Не гледајте директно во LED светлото.

За замена на сијалиците, контактирајте го овластениот центар за резервни делови.

PËR REZULTATE TË SHKËLQYERA

Faleminderit që zgjodhët këtë produkt AEG. Këtë produkt e kemi prodhuar që të ketë performancë të plotë për shumë vite, duke u bazuar në teknologji inovative që e bëjnë jetën më të thjeshtë – karakteristika të cilat mund të mos i gjeni në pajisjet e zakonshme. Ju lutemi kushtojni pak minuta leximi për të marrë maksimumin prej këtij produkti.

Vizitoni faqen tonë të internetit në adresën:



Merrni këshilla përdorimi, broshura, informacion për ndreqjen e problemeve si dhe për shërbimin:

www.aeg.com



Regjistroni produktin tuaj për shërbim më të mirë:

www.aeg.com/productregistration



Blini aksesorë, pjesë konsumi, pjesë këmbimi origjinale për pajisjen tuaj:

www.aeg.com/shop

PROBLEME QË LIDHEN ME MJEDISIN

Ricikloni materialet me simbolin . Vendoseni ambalazhin te kontejnerët e riciklimit nëse ka.

Ndihmoni në mbrojtjen e mjedisit dhe shëndetit të njerëzve dhe në riciklimin e mbetjeve

të pajisjeve elektrike dhe elektronike. Mos hidhni pajisjet e shënuara me simbolin  e mbeturinës shtëpiake. Ktheni produktin në pikën lokale të riciklimit ose kontaktoni me zyrën komunale.

KUJDESI DHE SHËRBIMI PËR KLIENTËT

Rekomandojmë përdorimin e pjesëve origjinale të këmbimit.

Kur kontaktoni me Shërbimin, sigurohuni që të dispononi të dhënat e mëposhtme.

Informacioni mund të gjendet në pllakën e specifikimeve. Modeli, PNC, Numri i serisë.

 Paralajmërim / Të dhëna për sigurinë dhe kujdesin.

Rezervohet mundësia e ndryshimeve.

INFORMACION SIGURIA

Perpara çdo lloj operacioni për pastrim o mirembajtje, hiqni aspiratorin nga rrjeti elektrik duke hequr spinen ose duke stakuar kuadrin e përgjithshëm elektrik të banesës.

Per te gjitha operacionet e instalimit dhe mirembajtjes përdor doreza pune.

Aspiratori mund të përdoret nga fëmijë me moshe jo më të vogël se 8 vjeç dhe nga persona me kapacitet fizik, sensor dhe mental të reduktuar, nëse janë nën mbikqyrje ose mbasi ata të kenë marrë udhëzime të duhura për një përdorim të sigurt dhe për rreziqet që mund të ndodhin.

Fëmijet duhen kontrolluar që të mos luajnë me aspiratorin.

Pastrimi dhe mirembajtja nuk duhen bërë nga fëmijet pa mbikqyrje.

Vendi ku është vendosur aspiratori duhet të ketë një ventilacion të mjaftueshëm, kur ai përdoret në të njëjtën kohë me pajisjet e tjera që funksionojnë me gas o me një djegie tjetër.

Aspiratori duhet pastruar shpesh brenda dhe jashte (TE PAKTEN NJE HERE NE MUAJ), megjithate respektoni udhezimet e mirembajtjes te shkruara ne kete liber.

Mos perdorimi i rregullave te pastrimit te aspiratorit, te zevendesimit e pastrimit te filtrave mund te shkaktoj rrezik zjarri.

Eshte e ndaluar rreptesisht te gatuhet ne flake te lire poshte aspiratorit.

1. UDHËZIME PËR SIGURINË

Perdorimi i flakes eshte e demshme per filtrat dhe mund te shkaktoj zjarr, per kete arsye duhet shmangur gjithsesi.

Ushqimet e skuqura duhen bere nen kontrollper te shmangur qe vaji i nxehte te marri flake.

KUJDES: Kur vatrat e sobes jane ne funksionim disa pjese te aspiratorit mund te nxehen.

Per te zevendesuar llamben duhet perdorur vetem tipi qe eshte dhene ne seksionin mirembajtje/zevendesim llambe te ketij libri. Kujdes! Mos lidh aspiratorin ne rrjetin elektrik derisa instalimi nuk eshte i kompletuar.

Ne lidhje me masat teknike e te sigurise qe duhen aplikuar per shkarkimin e tymrave duhen marre parasysh rregullat e autoriteteve lokale kompetente.

Ajri i thithur nga aspiratori nuk duhet percjelle ne te njejtin tub qe perdoret per shkarkimin e tymrave te pajisjeve te tjera qe funksionojne me gas o me nje tjetër djegie.

Mos perdor o mos le aspiratorin pa llambe te vene ne menyre korrekte se mund te shkaktoj shok elektrik.

Asnjehere mos perdor aspiratorin pa grilje te vendosura korrektesisht!

Aspiratori nuk perdoret ASNJEHERE si base mbeshetje vetem ne qofte se eshte e shkruajtur ne udhezimet.

Perdor vetem vida te fiksimit qe jane brenda kutise se aspiratorit o ne qofte se nuk jane te blihet vetem tipi korrekt i tyre.

Perdor vida me gjatesine e duhur qe jane te dhena ne udhezimet per instalim. Ne rast dyshimi konsultoni qendren e autorizuar te asistences ose personelin e kualifikuar.

Kujdes! Mungesa e instalimit te vidave dhe te pajisjeve te fiksimit ne perputhje me udhezimet e dhena mund te shkaktojne rreziqe elektrike.

2.PËRDORIMI

Oxhaku shërben për të thithur tymrat dhe avujt që vijnë nga gatimi.

Në manualin e instalimit bashkëngjitur tregohet se cili është versioni i mundshëm që mund të përdoret për modelin që keni në dispozicion mes variantit thithës me nxjerrje

jashtë të tymrave  ose filtrues me riciklim të brendshëm .

3.MONTIMI

Tensioni i rrymës duhet të përkojë me tensionin e treguar në etiketën e vendosur nga ana e brendshme e oxhakut. Nëse ka një spinë atëherë lidheni oxhakun me prizën në mur sipas rregullave në fuqi, të vendosur në një zonë të arritshme edhe pas instalimit. Nëse nuk ka asnjë spinë (me lidhje direkte ose me qark elektrik), ose nëse spina nuk gjendet në një zonë të arritshme, edhe pas instalimit, përdorni një çelës siguresë që garanton shkëputjen e plotë të oxhakut nga rryma elektrike në rast mbingarkese të kategorisë III, në zbatim të rregullave të montimit.

 **Kujdes!** Përpara se të rilidhni qarkun e oxhakut me rrymën elektrike dhe të verifikoni funksionimin e drejtë, kontrolloni gjithnjë që kabloja ushqyese të jetë montuar si duhet.

Largësia minimale midis sipërfaqes mbështetëse të eneve mbi pllakën e gatimit dhe pjesës më të poshtme të oxhakut thithës duhet të jetë jo më pak se 50cm në rastin e kuzhinave elektrike dhe jo më pak se 65cm në rastin e kuzhinave me gaz apo të përziera. Nëse udhëzimet e instalimit të pllakave të gatimit me gaz përcaktojnë një largësi më të madhe, duhet të mbahet gjithnjë parasysh.

4. MIRËMBAJTJA

⚠ Kujdes! Përpara çdo veprimi pastrimi ose mirëmbajtjeje, shkëputeni oxhakun nga rryma elektrike duke hequr spinën ose duke ulur siguresën e përgjithshme të banesës.

Oxhaku duhet të pastrohet herë pas here (të paktën me të njëjtën kohëzgjatje që kryehet mirëmbajtja e filtrave të yndyrës), si nga brenda ashtu edhe nga jashtë. Për pastrimin përdorni një leckë të njomë me ilaç larës të lëngët jogërries.

Mos përdorni produkte që përmbajnë gërryese. **MOS PËRDORNI ALKOL!**

⚠ Kujdes! Mosrespektimi i rregullave të pastërtisë së pajisjes dhe të zëvendësimit të filtrave përbën rrezik zjarri. Bëni kujdes që të zbatoni udhëzimet e dhëna.

Shoqëria nuk mban përgjegjësi për dëme të mundshme tek motorri, për zjarre të shkaktuara nga mosmirëmbajtja apo nga moszbatimi i vërejtjeve të mësipërme.

4.1 Filtri antiyndyrë

Filtri antiyndyrë metalik duhet të pastrohet një herë në muaj me detergjentë jo gërryese, me dorë ose me makinë larëse me temperaturë të ulët dhe me cikël të shkurtër. Kur lahet në makinë larëse, filtri antiyndyrë metalik mund të çngjyroset, por karakteristikat e tij të filtrimit nuk ndryshojnë aspak.

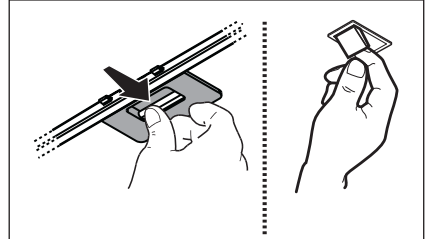

4.2 Type 20 LONG LIFE – Filtër prej karboni aktiv që mund të lahet

Filtri prej karboni mund të lahet çdo dy muaj me ujë të ngrohtë dhe detergjentë të përshtatshëm ose në makinë larëse në 65°C (në rastin kur lahet në makinë larëse përdor ciklin e plotë të larjes pa enë brenda). Hiqeni ujin e tepërt pa e dëmtuar filtrin, më pas hiqeni dyshekun e vogël të vendosur në brendësi të shasisë prej plastike dhe vendoseni në furrë për 10 minuta në 100 °C për ta tharë përfundimisht. Zëvendësojeni dyshekun e vogël çdo 3 vjet dhe sa herë që lecka të jetë dëmtuar.

Type 15 - Filtër prej karboni aktiv që NUK lahet

Bllokimi i filtrit të karbonit vërehet pas një përdorimi pak a shumë të gjatë sipas llojit të kuzhinës dhe rregullsisë së pastrimit të filtrit të yndyrës. Sidoqoftë është e nevojshme të zëvendësohet të paktën çdo katër muaj. NUK mund të lahet dhe të rivendoset.

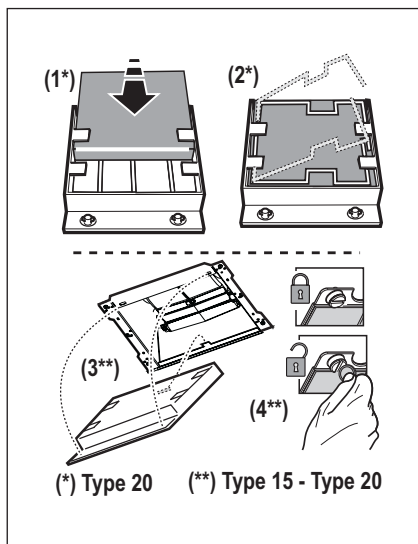

4.3 Filtër me qymyr të rigjenerueshëm

Ugljeni filteri treba da se regenerira svaka dva meseca (ili kada sistem za određivanje začepljenosti filtera – u slučaju kada je isti predviđen na modelima koje posedujete-ukaze na tu potrebu), i sukladno sa dolje navedenom procedurom:

1. Искључите кућански апарат са електричне мреже.
2. Очистите површину филтера уз помоћ влажне крпе на начин да уклоните масне површинске слојеве.
3. Ставите филтер у пећницу на 200 степени 45 минута.
4. Угасите пећницу и сачекајте један час пре него извадите филтер.

Пажња! Пре него дирате филтер, проверите да се охладио.

Type SUPCHARC-E

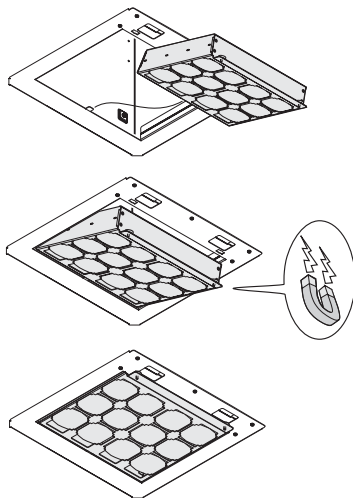

5. KOMANDIMET

Oxhaku është i pajisur me një panel komandimi me kontroll të shpejtësisë së thithjes dhe kontroll të ndezjes së dritës për ndriçimin e pllakës së gatimit.



- 1** Çelësi ON/OFF i shpejtësisë
Çelësi i aktivizimit-çaktivizimit të panelit të kontrollit
- 2** Çelësi i Shpejtësisë (fuqisë) së thithjes 1
- 3** Çelësi i Shpejtësisë (fuqisë) së thithjes 2
- 4** Çelësi i Shpejtësisë (fuqisë) së thithjes 3
- 5** Çelësi i Shpejtësisë (fuqisë) së thithjes 4
Shënime: Shpejtësia (fuqia) e thithjes 4 mbetet në funksion për 5 minuta, më pas kthehet në mënyrën e mëparshme.
- 6** Çelësi me Funksion "Breeze"
(*Ajrosja e ambientit*)
Oxhaku ndizet me shpejtësi të ulët (fuqi) thithjeje për 60 minuta, pas kësaj fiket.
- 7** Çelësi i kontrollit dhe aktivizimit -çaktivizimit të mbushjes së filtrave
- 8** Sinjalizimi Funksioni Hob²HOOD
- 9** Çelësi ON/OFF i dritave

Përdorni shpejtësinë maksimale në rast përqëndrimi të veçantë të avujve të gatimit. Ju këshillojmë ta ndizni thithësin 5 minuta para se të filloni të gatuarit dhe ta lini të punojë për rreth 15 minuta pas përfundimit të gatimit.

Komandat gjenden në panelin ballor të pajisjes:



Funksioni i Aktivizimit - Çaktivizimit të panelit të kontrollit

A oxhaku në stanby shtypni çelësin **1**, të gjitha dritat led fiken: paneli i kontrollit është çaktivizuar.

Shtypni përsëri çelësin **1**, të gjitha dritat led ndizen: paneli i kontrollit është aktiv.

Funksion Aktivizimi – Çaktivizimi të kontrollit të mbushjes së filtrit me karbon

A oxhaku në stanby shtypni çelësin **5** për më shumë se 3 sekonda

Çelësi **7** ndizet me ndërprerje drita për të treguar që kontrolli i mbushjes së filtrit me karbon është aktivizuar.

Çelësi **7** ndizet pa ndërprerje drita për të treguar që kontrolli i mbushjes së filtrit me karbon është çaktivizuar.

Funksion kontrolli dhe reset për mbushjen e filtrit

Me intervale të rregullta, sipas kohës së përdorimit të oxhakat, çelësi **7** do të ndizet për të treguar se është e nevojshme të vazhdohet me mirëmbajtjen e filtrave sipas treguesve të përmendur në paragrafët përkatës.

Çelësi **7** i ndezur pa ndërprerje: është e nevojshme të kryhet mirëmbajtja e filtrit për yndyrat

Çelësi **7** i ndezur me ndërprerje: është e nevojshme të kryhet mirëmbajtja e filtrit me karbon.

Reset i treguesit të mbushjes së filtrave

A oxhaku në standby shtypni çelësin **7** për më shumë se 3 sekonda.

Përsëriteni veprimin nëse është e nevojshme.

5.1 Hob²Hood

Aspiratori është i pajisur me një funksion “pa fije” (wireless) që lidhet me sobën me vatra për të rregulluar automatikisht shpejtësinë e duhur. Lexoni librin e udhëzimeve të sobës me vatra për të verifikuar se ky funksion është i pranishëm dhe i duhur.

Në rast të lidhjes për herë të ndërpërjes të papritur të rrjetit elektrik pritët 1 minut për të dhënë mundësi aspiratorit të rivendosi lidhjen me sobën me vatra. Në momentin kur oxhaku është duke punuar në Funksionin Hob²Hood çelësi **8** është i ndezur.

6. NDRIÇIMI

Aspiratori ka një sistem ndriçimi që bazohet në teknologjinë LED.

LED garantojnë një ndriçim optimal, që zgjat deri 10 here më shumë se të llambave tradicionale dhe japin mundësinë të kursehet 90% i energjisë elektrike.



Kujdes: Mos shiko drejt në sy dritën LED.

Për nderrimin e llampave, kontaktoni qendren e autorizuar për pjesë ndërrimi.

ЗА САВРШЕНЕ РЕЗУЛТАТЕ

Хвала што сте одабрали овај АЕГ производ. Направили смо га како бисмо вам у наредним годинама обезбедили рад без застоја заједно са најновијим технологијама које олакшавају свакодневицу. Ове функције вероватно нећете наћи код уобичајених уређаја. Посветите се читању у наредних неколико минута како бисте добили корисне информације.

Посетите наш веб сајт на адреси:



Обезбедите савете у вези са коришћењем, брошуре, решења за проблеме, информације о сервисирању:

www.aeg.com



Региструјте свој производ ради боље услуге:

www.aeg.com/productregistration



Купите додатни прибор, потрошни материјал и оригиналне резервне делове за свој уређај:

www.aeg.com/shop

ЕКОЛОШКА ПИТАЊА

Рециклирајте материјале са симболом . Паковање одложите у одговарајуће контејнере ради рециклирања.

Помозите у заштити животне средине и људског здравља као и у рециклирању отпадног материјала од електронских и електричних уређаја. Уређаје обележене

симболом  немојте бацати заједно са смећем. Производ вратите у локални центар за рециклирање или се обратите општинској канцеларији.

БРИГА О КОРИСНИКУ И СЕРВИСИРАЊЕ

Препоручујемо вам да користите оригиналне резервне делове.

Приликом обраћања сервисној служби, проверите да ли поседујете следеће податке. Информације се могу наћи на плочици са техничким карактеристикама. Модел, број производа (PNC), серијски број.

 Упозорење/опрез - упутства о безбедности. Подложне су променама без претходне најаве.

БЕЗБЕДНОСТ ИНФОРМАЦИЈЕ

Пре било које операције чишћења или одржавања, одвојите аспиратор од електричног напајања тако да уклоните утичнице или одспојите главни прекидач у кући. Увек носите радне рукавице за све операције инсталације и одржавања. Овај апарат могу да користе деца не млађа од 8 година и особе са смањеним физичким, осетилним или менталним способностима или са недостатком искуства и потребног знања, ако се налазе под контролом или након примања упутстава за сигурно коришћење апарата и разумевања опасности до којих може да дође приликом коришћења. Деца морају да буду под контролом како се не би играла са апаратом. Чишћење и одржавање не смеју да обављају деца без контроле. Просторија мора да буде довољно прозрачена

када се кухињски аспиратор користи заједно са осталим апаратима на гас или друго сагоревање. Аспиратор мора да се редовно чисти, изнутра и извана (БАРЕМ ЈЕДНОМ МЕСЕЧНО). Потребно је, међутим, да се поштују упутства за одржавање наведена у овом мануалу. Непоштовање упутстава за чишћење аспиратора, те за замену и чишћење филтера може да изазове пожар. Строго је забрањено припремати храну на пламену испод аспиратора.

1. БЕЗБЕДНОСНА УПУТСТВА

Употреба отвореног пламена штетна је за филтере и може да изазове пожар, зато га треба у сваком случају избегавати.

Пржење треба да се обавља под контролом како би се избегло да се прегрејано уље запали.

 **ПАЖЊА:** Када је плоча за кување у функцији, доступни делови аспиратора могу да постану врући.

За замену жаруље, користите само тип жаруље наведен у поглављу одржавање / замена жаруље у овом мануалу.

 **Пажња!** Не спајајте апарат на електричну мрежу док инсталација није потпуно завршена.

Што се тиче техничких мера и мера сигурности које морају се да предузму приликом испуштања пара, треба се строго придржавати одредби и прописа локалних власти.

Испушни ваздух не сме да буде преношен каналом за испуштање пара произведених од стране апарата на гас или друго сагоревање.

Немојте да користите или остављате аспиратор без правилно монтираних жаруља због могуће опасности од струјног удара.

Никада не користите аспиратор без правилно монтиране мреже!

Аспиратор се не сме НИКАДА користити као површина за одлагање, осим ако то није изричито наведено.



Користите само шарафе за монтажу испоручене са производом, или, ако нису испоручени, купите правилну врсту шrafoва. Користите правилну дужину за шарафе, наведену у Водичу за инсталацију. Ако сте у недоумици, обратите се овлашћеном сервису или

сличном квалификованом особљу.

 **ПАЖЊА!** Неуспешна инсталација шарафа и затварача у складу са овим упутама, може да резултира опасностима електричне природе.

2. КОРИШЋЕЊЕ

Витяжка служић за всмоктування кіптяви та пару, що утворюються під час приготування їжі. В інструкції, що додається вказується, в якому виконанні можна використовувати вашу модель - як

витяжку з виведенням назовні , або як витяжку з внутрішньою рециркуляцією повітря .

3. ИНСТАЛАЦИЈА

Напон мреже треба да одговара напону који се наводи на етикети са карактеристикама а иста је у унутрашњости аспиратора. Уколико постоји утикач повежите аспиратор са утичницом која је у складу са прописима на снази и која је постављена на приступачном месту чак и после инсталације. Уколико је аспиратор без утикача, (директно повезивање на мрежу) или утичница није постављена на приступачном месту, чак и после инсталације поставите двополарни утикач који обезбеђује комплетно ископчаванје са мреже у условима категорије превисоког напона бр. III, у складу са правилима о инсталацији.

 **Упозорење!** Пре него што поново повежете аспиратор на електричну мрежу и контролишете правилан рад, уверите се да је кабл мреже монтиран на правилан начин.

Минимална удаљеност између површине која служи за постављање посуде на уређај за кување не сме да буде мања од 50 цм када се ради о електричним кувалима и 65 цм када се ради о кувалима на гас или оним мешовитим. Уколико упутстава за инсталацију уређаја за кување на гас наводе већу удаљеност треба да се придржавате тих упутстава.

4. ОДРЖАВАЊЕ

⚠ Упозорење! Пре било какве операције чишћења или одржавања, искључите аспиратор са напајања струјом на начин да искључите утикач из утичнице или да искључите општи прекидач куће или стана.

Аспиратор се треба често прати (барем онолико често колико често одржавате филтер за уклањање масноће), било изнутра било споља. За чишћење користите меку овлажену крпу и течне неутралне детердженте. Избегавајте употребу производа који гребу. НЕ КОРИСТИТЕ АЛКОХОЛ!

⚠ Упозорење! Непоштовање правила о чишћењу апарата и правила о замени филтера повећава ризик од пожара. Зато саветујемо да се придржавате наведених упутстава.

Отклањамо било какву одговорност за евентуална оштећења изазвана на мотору, пожар који је последица неправилног одржавања или непоштовања наведених упозорења.

4.1 Филтер за уклањање масноће

Аспиратор треба да се чисти један пут месечно и то неагресивним детерджентима, ручно или у машини за прање судова на ниским температурама и укључујући кратак циклус прања. После прања у машини за прање судова метални филтер за уклањање масноће може да изгуби боју (делује избледело) али се његова способност филтрације неће нимало изменити.

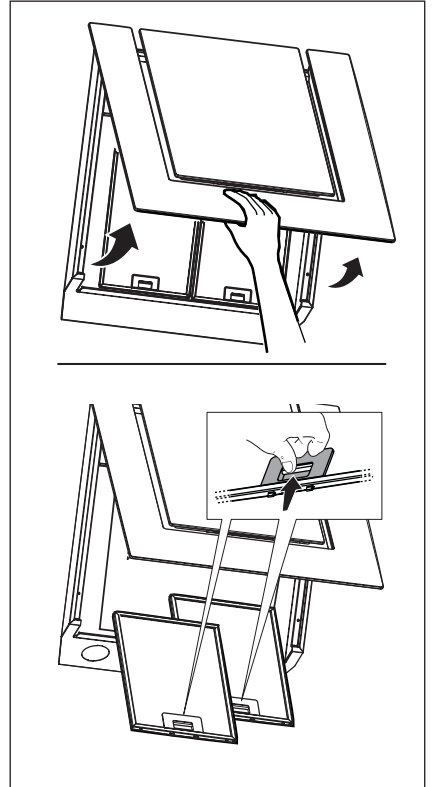

4.2 Type 20 LONG LIFE - Филтер од активних карбона који се сме прати

Карбонски филтер може да се пере свако два месеца у топлој води или у машини за прање судова на температури од 65°C (у случају да се ради о прању у машини за прање судова укључите комплетан циклус прања без других судова у унутрашњости машине). Уклоните вишак воде без да тиме оштетите филтер и након тога га ставите у пећ у трајању од отприлике 10 минута на температури од 100°C да би га дефинитивно осушили. Замените мадрашчић свако 3 године или сваки пут када приметите да је материјал оштећен.

4.3 Type 15 - Филтер од активних карбона који се НЕ сме прати

До zasiћења карбонског филтера долази после продуженог коришћења а зависти од врсте кувала и колико се често прао филтер за уклањање масноће. У сваком случају треба да замените картушу свако 4 месеца.

НЕ може се прати или обнављати.

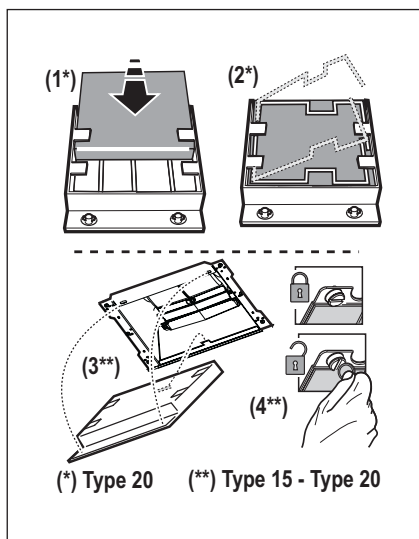

4.4 Обновљиви угљени филтер

Угљени филтер треба да се регенерира свака два месеца (или када систем за одређивање зачепљености филтера – у случају када је исти предвиђен на моделима које поседујете-укаже на ту потребу), и сукладно са долје наведеном процедуром:

1. Искључите кућански апарат са електричне мреже.
2. Очистите површину филтера уз помоћ влажне крпе на начин да уклоните масне површинске слојеве.
3. Ставите филтер у пећницу на 200 степени 45 минута.
4. Угасите пећницу и сачекајте један час пре него извадите филтер.

Пажња! Пре него дирате филтер, проверите да се охладио.

Type SUPCHARC-E

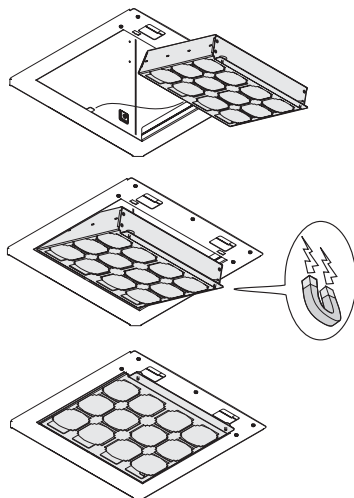

5. КОМАНДЕ

Аспиратор је опремљен командним панелом који подешава брзину усисавања и контролише укључивање светала да би се осветлила површина за кување. Укључите већу брзину у случају да се ради о великој концентрацији



- 1** Дугме ОН/ОФФ брзине
Дугме за активирање-деактивирање управљачке плоче.
- 2** Дугме за Брзину (снагу) усисавања 1
- 3** Дугме за Брзину (снагу) усисавања 2
- 4** Дугме за Брзину (снагу) усисавања 3
- 5** Дугме за Брзину (снагу) усисавања 4
Напомена: Брзина (снага) усисавања 4 остаје активна током 10 минута, након чега се враћа на претходни ниво.
- 6** Функцијско дугме "Бреезе" (Вентилација простора)
Капа се укључује на малој брзини (снази) усисавања у трајању од 60 минута, а затим се искључује.
- 7** Управљачко дугме за активирање-деактивирање засићења филтера
- 8** Сигнализирање функције Rob2Hood
- 9** Дугме ОН/ОФФ светла

паре у кухињи. Саветујемо да се укључи усисавање ваздуха 5 минута пре него што почнете са кувањем и да оставите укључено усисавање у трајању од отприлике 15 минута после завршетка кувања.

Команде се налазе на предњем панелу апарата:



Функција за активирање-деактивирање управљачке плоче.

Када је капа у стању приправности притисните дугме **1**, сва лед светла се искључују: управљачка плоча је деактивирана.

Поновно притисните дугме **1**, сва лед светла се укључују: управљачка плоча је активирана.

Функција активирања-деактивирања провере засићености филтера с активним угљеном

Када је капа у стању приправности притисните дугме **5** дуже од 3 секунде Дугме **7** светлосни индикатор трепери и сигнализује да је провјера засићења филтера с активним угљеном активирана. Дугме **7** светлосни индикатор је стално укључен и сигнализује да је провјера засићења филтера с активним угљеном деактивирана.

Функција контроле и ресетовања засићења филтера

У правилним временским размацама, према времену употребе капе, дугме **7** се укључује и означаје потребу одржавања филтера на основу упутстава наведених у одговарајућим одељцима. Дугме **7** стално упаљено: потребно је извршити одржавање филтера за маст. Дугме **7** трепери: потребно је извршити одржавање филтера с активним угљем.

Ресетовање засићења филтера

Када је капа у стању приправности притисните дугме **7** дуже од 3 секунде. По потреби, поновите поступак.

5.1 Hob²Hood

аспиратор је опремљен функцијом бежичне (Вирелесс) везе са површином за кување за аутоматско подешавање најпогодније брзине. Погледајте упутства за употребу површине за кување да бисте проверили компатибилност и функцију.

У случају иницијалног прикључења на електричну мрежу или наглог нестанка струје (Блацкоут), сачекајте 1 минут како би аспиратор повратио везу са површином за кување. У тренутку када капа ради у функцији Хоб2Хоод дугме **8** је укључено.

6. РАСВЕТА

Аспиратор је опремљен системом расвете која се базира на ЛЕД технологији.

ЛЕД гарантује оптималну расвету, трајност за 10 пута већу од традиционалних лампа и омогућује уштеду енергије за 90% .

 **Упозорење!** Не гледајте директно у светла ЛЕД диода.

За замену сијалице, обратите се овлашћеном сервисном центру за резервне делове.

4.1 المصفاة المضادة للدهون

يجب تنظيف المصفاة المعدنية المضادة للدهون مرة في الشهر ويكون ذلك بمنظف غير خادش، يدويًا أو بغسالة الأواني بحرارة منخفضة و بدورة غسيل قصيرة. عند الغسل بغسالة الأواني يمكن أن يتغير لون المصفاة المعدنية المضادة للدهون ولكن مميزات التصفية لا تتغير قطعاً.

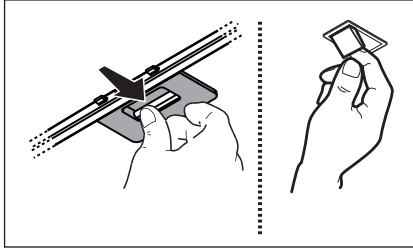

إن أدنى مسافة بين سطح الاستناد للأوعية على الجهاز المعدّ للطبخ والقسم السفلي من غطاء شفت المطبخ، يجب ألا تقل عن 50 سم في حال المواقد الكهربائية وعن 65 سم في حال مواقد تعمل بالغاز أو المختلطة. إذا كانت تعليمات تركيب جهاز الطبخ بالغاز تشير بمسافة أكبر فيجب أخذ ذلك بعين الاعتبار.

4. الصيانة

⚠ انتبه ! قبل البدء بأية عملية تنظيف أو صيانة افصل غطاء الشفت عن الشبكة الكهربائية بنزع الفيشة أو بقطع التيار الكهربائي الرئيسي للمسكن. يُنصح بتنظيف غطاء الشفت بشكل مستمر (تقريباً بنفس التردد الذي يتم به تبديل مصافي الدهون سواء، من الداخل أو من الخارج. للتنظيف استعمل قطعة قماش مبللة بسائل منظف حيادي. تجنب استعمال المواد التي تحتوي على مادة خادشة. **لا تستعمل الكحول !**

⚠ انتبه: إن تجاهل قواعد تنظيف الجهاز وتغيير المصافي يؤدي إلى أخطار الحريق. لذلك ننصح بقراءة ومتابعة المعلومات المقترحة. لا يتحمل المنتج أية مسؤولية ناتجة عن احتمال عطب في المحرك، أو حريق ناجم عن صيانة غير ملائمة أو إهمال التنبيهات المذكورة أعلاه.

4.4 مرشح الكربون قابل للتجديد

يجب تجديد حيوية فلتر الكربون كل شهرين (أو عندما يشير جهاز تشبع الفلاتر، إذا وجد - عن ضرورة إجراء هذه العملية) وبموجب الخطوات المدونة أدناه:

1. افصل الجهاز الكهربائي المنزلي عن شبكة التيار الكهربائي.
2. قم بتنظيف سطح الفلتر بقطعة قماش رطبة لإزالة ترسبات الدهون السطحية.
3. قم بوضع الفلتر في الفرن على 200 درجة لمدة 45 دقيقة.
4. أطفئ الفرن وانتظر لمدة ساعة قبل إخراج الفلتر. انتبه! تأكد بدقة وحرص من أن الفلتر أصبح بارداً.

Type SUPCHARC-E

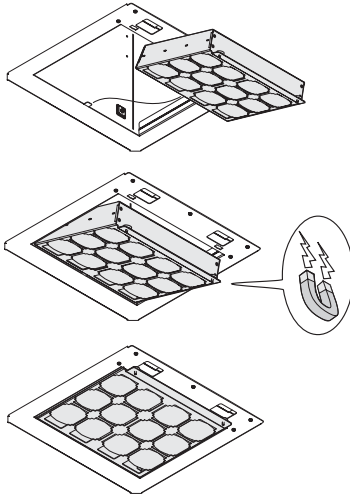

4.2 نموذج 20 طويل الامد - مصفاة ذات كربون هي قابلة للغسيل.

يمكن غسل المصفاة الكربونية كل شهرين بماء ساخن وبمواد منظفة مناسبة أو في جلايات بحرارة 65 درجة مئوية (في حال الغسل بالجلالات اتباع الدورة الكاملة بدون الصحون في الداخل).

ازيح الماء الفائض بدون تخريب المصفاة ، و بعد ذلك انزع الحشوة الموجد داخل الهيكل البلاستيكي ووضعها في الفرن لمدة 10 دقائق بحرارة 100 درجة مئوية من أجل تنشيفها بشكل نهائي .

تبديل الحشوة كل ثلاث سنوات و في كل مرة عندما تظهر عليها علامات التلف .

4.3 نموذج 15 - - مصفاة ذات كربون هي غير قابلة للغسيل.

المصفاة الكربونية تصل الى حد الاشباع بعد الاستعمال طويل الامد وذلك حسب نوع الطبخ و حسب التقيد بمواعيد تنظيف المصفاة الشحمية بانتظام . و في كل الأحوال يجب تغيير الخرطوشة مرة واحدة كل 4 أشهر على الاكثر. لا يمكن أن تغسل أو يعاد ترميمها

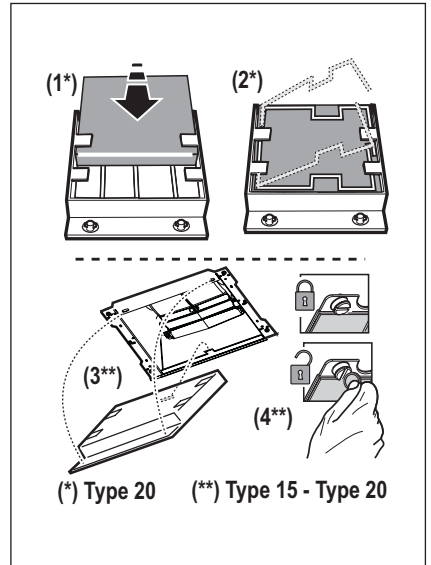

(*) Type 20 (**) Type 15 - Type 20

5. الأزرار

انتبه! يجب تعويض سلك التزويد الكهربائي من قبل قسم المساعدة الفنية المؤهلة أو من قبل شخص كفء.

إن غطاء الشفط مزود بلوحة أزرار للتحكم في سرعة الشفط والتحكم في اشتعال الضوء لإنارة رف الطبخ. استعمل السرعة

القصوى في حالات خاصة كما في زيادة تكثف البخار في المطبخ. من المستحسن إشعال الشفط 5 دقائق قبل بدء الطبخ وتركه مشتغلا لمدة حوالي 15 دقيقة بعد الانتهاء من الطبخ. أجهزة التحكم على الجانب الأمامي للجهاز:



وظيفة تشغيل - تعطيل لوحة التحكم

والشفط في وضعية الاستعداد **1** ، تنطفئ جميع المؤشرات الضوئية: لوحة التحكم معطلة. واضغط من جديد الزر **1** ، تضاء جميع المؤشرات الضوئية: لوحة التحكم نشطة.

وظيفة تشغيل - تعطيل التحكم بتشبع مرشح الكربون

والشفط في وضعية الاستعداد اضغط **5** أكثر من 3 ثوان يبدأ الزر **7** بالوميض ليشير على أن التحكم بتشبع مرشح الكربون هو نشط. بضئى الزر **7** بشكل ثابت ليشير على أن التحكم بتشبع مرشح الكربون هو معطل.

وظيفة التحكم وإعادة ضبط تشبع المرشحات

على فترات منتظمة، وعلى أساس وقت استخدام الشفط بضئى الزر **7** للإشارة إلى أنه من الضروري إجراء صيانة للمرشحات وفقا للتعليمات الواردة في الفقرات ذات الصلة. الزر **7** مضئى بإضاءة ثابتة: يجب قم بصيانة مرشح الدهون. الزر **7** مضئى إضاءة وامضة: من الضروري إجراء صيانة لمرشح الكربون.

إعادة ضبط RESET مؤشر التنبيه بامتلاء وتشبع المرشحات:

والشفط في وضعية الاستعداد اضغط **7** أكثر من 3 ثوان كرر الإجراء إذا لزم الأمر.

Hood²Hob 1.5

يتم توفير غطاء الشفط مع وظيفة الربط « لاسلكي» (wireless) مع جهاز الطهي لتعديل تلقائي للسرعة الأكثر ملاءمة. يجب الرجوع إلى دليل التعليمات لجهاز الطهي للتحقق من التوافق لهذه الوظيفة. في حالة الربط الأول بشبكة الكهرباء أو الانقطاع المفاجئ للتيار الكهربائي (blackout)، انتظر 1 دقيقة للسماح لغطاء الشفط لاستعادة الربط بفرن الطهي. في اللحظة التي يعمل فيها الشفط في وظيفة Hood²Hob يصبح الزر **8** مضئيا.

1 زر تشغيل \ إيقاف ON/OFF السرعة زرتشغيل - تعطيل لوحة التحكم

2 زر سرعة (قوة) الشفط 1

3 زر سرعة (قوة) الشفط 2

4 زر سرعة (قوة) الشفط 3

5 زر سرعة (قوة) الشفط 4

ملاحظة: تبقى سرعة (قوة) الشفط 4 شغالة مدة 5 دقائق، بعد ذلك تعود إلى وضعية الضبط السابقة.

6 زر وظيفة "Breeze" (تهوية البيئة)

يستغل الشفط على سرعة (قوة) شفط بطيئة لمدة 60 دقيقة، بعد ذلك تنطفئ.

7 زر التحكم وتشغيل - تعطيل تشبع المرشحات

8 التأشير عن وظيفة Hob²Hood

9 زر تشغيل \ إيقاف ON/OFF الأضواء

6. الإنارة

إن غطاء الشفط مجهز بنظام إضاءة قائم على تقنية
الديود LED.

الديود LED يضمن إضاءة ممتازة وتدوم 10 مرات أكثر
من المصابيح التقليدية وتسمح بتوفير 90% من الطاقة
الكهربائية.

 **انتبه :** لا تنظر مباشرة إلى ضوء LED.
لاستبدال المصباح، اتصل بمركز الخدمة المعتمد لقطع
الغيار.

1. ! إرشادات السلامة

إن استخدام اللهب مضر للمصافي و يمكن أن يؤدي الى حرائق لذا ينبغي منعها في أي حال.

يجب أن تقع عملية القلي تحت المراقبة لغاية تجنب أن يحترق الزيت الساخن جدا.

! انتبه! يمكن أن تصبح القطع الخارجية للجهاز ساخنة عندما تكون مواقد الطبخ مشتعلة.

ولتعويض المصباح، استعمل فقط النوع المشار إليه في فقرة الصيانة/ تعويض المصباح لهذا الدليل.

! انتبه! عدم ربط الجهاز بشبكة الكهرباء حتى تكتمل عملية التثبيت بشكل تام.

فيما يتعلق بالمقاييس التقنية و السلامة التي ينبغي العمل بها لتصريف الدخان، يُحتم احترام أحكام وأنظمة السلط المحلية المعنية لكل بلد.

يجب الا يُعاد الهواء المشفوط في أنبوب مجعول لتفريغ أذخنة ناتجة عن أجهزة تشتغل باحتراق الغاز أو غيره من أنواع الوقود.

لا يجب استخدام أو ترك الجهاز بمصابيح مثبتة بشكل غير سليم لتجنب احتمال صدمة كهربائية.

يمنع قطعاً استخدام غطاء الشفط من دون شعريّة مثبتة بشكل صحيح!

يمنع قطعاً استخدام غطاء الشفط كسطح أو لوحة لوضع الأدوات الا اذا كان مشاراً اليه.

استعمل فقط براغي التثبيت المزودة مع المنتج للتركيب وإن لم تتوفر، اشتر النوعية المناسبة. استعمل الطول الصحيح بالنسبة للبراغي المحددة في دليل التركيب. وفي حالة الشك استشر مركز الخدمات المرخص له أو تقني مؤهل.

! انتبه! إن عدم تثبيت البراغي وأدوات التثبيت وفقاً لهذه التعليمات يؤدي إلى المخاطر الكهربائية.

2. الاستعمال

إن غطاء الشفط مصمّم ليستخدم لشفط الأبخرة المتأثية عن الطبخ. وفي دليل طرق التركيب الملحق بالجهاز يُشار إلى النوعية التي يمكن استعمالها للصنف الذي في حوزتكم بين نوعية الشفط

بالتفريغ نحو الخارج أو نوعية التصفية بإعادة تحريك



الهواء في الداخل

3. طريقة التركيب

يجب أن تكون قدرة الشبكة الكهربائية متناسبة مع مواصفات غطاء الشفط المكتوبة في الداخل. اذا كان الجهاز مزوداً بفيشة يجب وصله بمقاييس مطابقتاً للقواعد المعمول بها ويجب أن تكون الفيشة سهلة المنال حتى بعد الانتهاء من عملية التركيب. وأما اذا كان الجهاز غير مجهز بفيشة (وصل مباشر بالشبكة) أو هذه غير سهلة المنال فحتى بعد التركيب، يجب تركيب مفتاح فصل ثنائي مناسب ومطابق للقواعد المعمول بها يضمن الفصل الكامل عن الشبكة الكهربائية في حالات الحمولة الزائدة درجة III، وذلك تطابقاً مع قوانين التركيب.

! انتبه! قبل إعادة وصل التيار الكهربائي للجهاز ومراقبة التشغيل الصحيح، يجب التأكد دأنا من أن السلك الكهربائي مركب بطريقة صحيحة.

معلومات السلامة

قبل اية عملية تنظيف أو صيانة ، افصل غطاء شفط الهواء عن التيار الكهربائي أو اقطع التيار الكهربائي بالمفتاح الرئيسي للمسكن.

بالنسبة لجميع عمليات التركيب و الصيانة استخدم قفازات العمل.

الجهاز غير مصمم للاستخدام من قبل أطفال دون 8 سنوات من العمر أو الأشخاص ذوي العاهات الجسمية الحسية أو العقلية أو تنقصهم الخبرة و المعرفة، إلا إذا كانوا تحت الرقابة ومتعلمين استخدام هذه المعدّات من قبل شخص مسؤول عن سلامتهم.

يجب أن يكون الأطفال مراقبين حتى لا يلعبوا بالجهاز.

لا يجب أن تتم عملية التنظيف والصيانة من قبل الأطفال دون مراقبتهم.

عندما يتم استخدام غطاء الشفط بتزامن مع أجهزة أخرى تشتغل بالغاز أو غيره من أنواع الوقود يجب أن يكون المكان مهيباً للغرض بالتهوية الكافية.

يجب أن يتم تنظيف غطاء الشفط بشكل متكرّر سواء من الداخل أو الخارج (على الأقل مرة في الشهر) عموماً باحترام معلومات الصيانة المشار إليها في هذا الدليل.

إن إهمال قواعد تنظيف الجهاز وعدم تعويض وتنظيف المصافي يؤدي إلى خطر الحرائق.

يمنع منعاً باتاً طبخ الاطعمة بطريقة اللهب مباشرة تحت غطاء الشفط.

للحصول على أفضل النتائج

شكراً لكم على شرائكم هذا المنتج من منتجات AEG. لقد صممنا هذا المنتج ليمنحكم أداءً فائقاً لعدة سنوات، حيث نستخدم أحدث التقنيات المتطورة التي تساعد على جعل حياتكم أكثر سهولة ويسر. إن هذا الجهاز يحتوي على مجموعة من المزايا والخصائص التي لن تجدوا مثلها في غيره من الأجهزة العادية. لذا نرجو منكم قضاء بضع دقائق في قراءة هذا الدليل للتعرف على الجهاز واستخدامه بالشكل الأمثل.

تفضل بزيارة موقعنا الإلكتروني:

احصل على نصائح الاستخدام والكتيبات الترويجية ومستكشف المشاكل ومعلومات الخدمة:

www.aeg.com



سجل المنتج للحصول على خدمة أفضل:

www.aeg.com/productregistration





بادر بشراء الملحقات والمواد الاستهلاكية وقطع الغيار الأصلية لجهازك:

www.aeg.com/shop



اعتبارات بيئية

أعد تصنيع المواد التي تحمل الرمز  وضع مواد التعبئة والحزم في الحاويات المناسبة لإعادة تصنيعها. ساعد في حماية البيئة وصحة الإنسان والعمل على إعادة تصنيع مخلفات الأجهزة الكهربائية والإلكترونية. ومن ثم فلا تتخلص من الأجهزة التي يوجد عليها علامة إعادة التصنيع  مع باقي المخلفات المنزلية. وقم بإعادة المنتج إلى جهة إعادة التصنيع المحلية لديك أو اتصل بمكتب البلدية التابع له.

رعاية وخدمة العملاء

نوصي باستخدام قطع الغيار الأصلية.

عند الاتصال بالخدمة، تأكد من توفر المعلومات التالية لديك:

يمكن العثور على هذه المعلومات على لوحة التقديرات. الموديل، PNC، الرقم المسلسل.

 معلومات تحذيرية / تنبيهية متعلقة بالسلامة.

عرضة للتغيير دون إخطار.

www.aeg.com/shop



LIB00125291 Ed. 10/16



AEG