

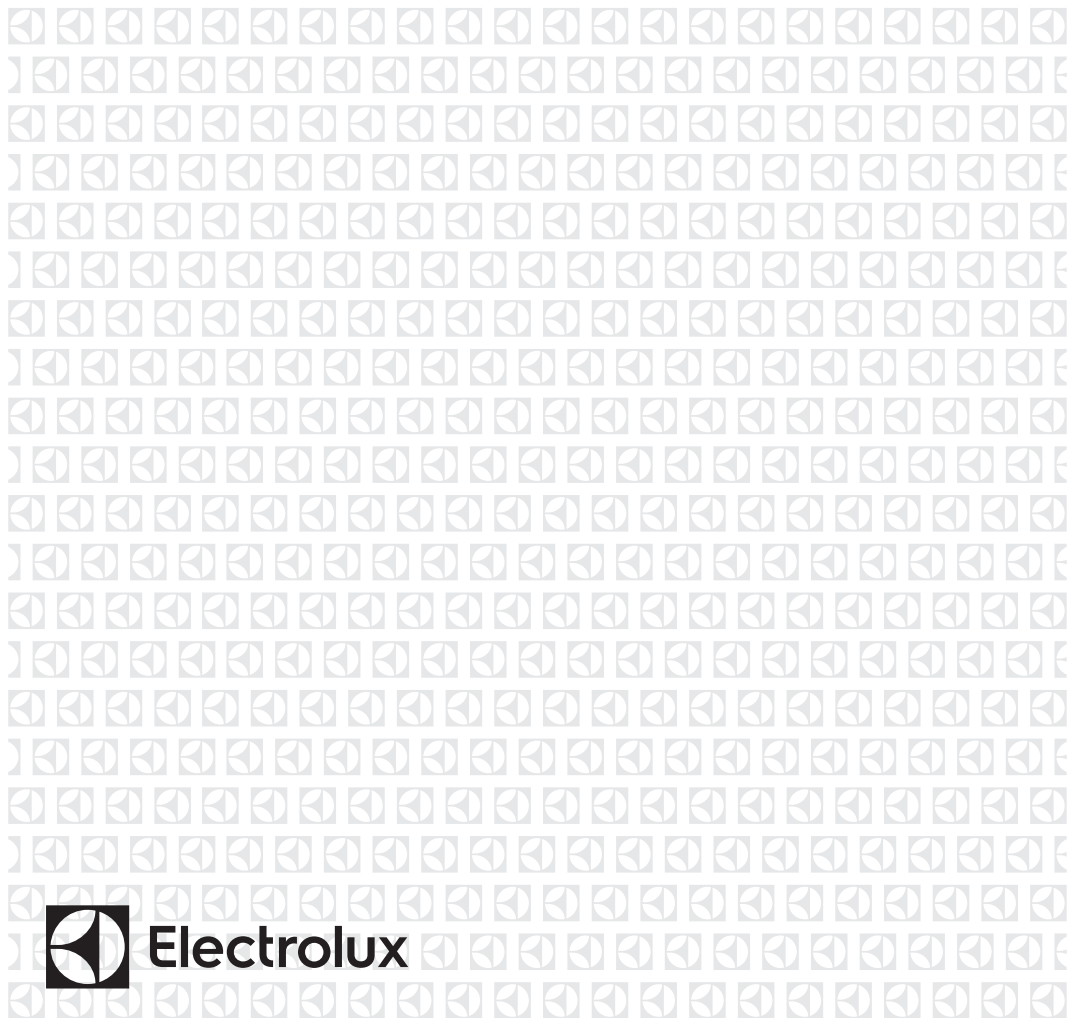

ET Nõudepesumasin
LV Trauku mazgājamā mašīna
LT Indaplovė

Kasutusjuhend 2
Lietošanas instrukcija 24
Naudojimo instrukcija 47



SISUKORD

1. OHUTUSINFO.....	3
2. OHUTUSJUHISED.....	4
3. TOOTE KIRJELDUS.....	6
4. JUHTPANEEL.....	7
5. PROGRAMMID.....	7
6. SEADED.....	9
7. VALIKUD.....	12
8. ENNE ESIMEST KASUTAMIST.....	13
9. IGAPÄEVANE KASUTAMINE.....	14
10. VIHJEID JA NÄPUNÄITEID.....	16
11. PUHASTUS JA HOOLDUS.....	17
12. VEAOTSING.....	19
13. TEHNILISED ANDMED.....	23

SULLE MÕELDES

Täname teid selle Electroluxi seadme ostmise eest. Olete valinud toote, mille loomisel on rakendatud pikaajast asjatundlikku kogemust ja uuenduslikkust. Nutika ja stiilse disaini kõrval ei ole unustatud ka teid. Ükskõik, millal te seda ka ei kasuta – suurepärase tulemuses võite te alati kindel olla.

Teretulemast Electroluxi.

Külastage meie veebisaiti:



Kasutusnõuanded, brošüürid, veaotsing, teenindusinfo:
www.electrolux.com/webselfservice



Registreerige oma toote parema teeninduse saamiseks:
www.registerelectrolux.com



Ostke lisaseadmeid, tarvikuid ja originaalvaruosi:
www.electrolux.com/shop

KLIENDITEENINDUS

Soovitame alati kasutada originaalvaruosi.

Teenindusse pöördumisel peaksid teil olema varuks järgmised andmed: Mudel, tootenumber (PNC), seerianumber.

Andmed leiate andmesildilt.

 Hoiatus / oluline ohutusinfo

 Üldine informatsioon ja nõuanded

 Keskkonnateave

Jäetakse õigus teha muutusi.

1. ⚠ OHUTUSINFO

Enne seadme paigaldamist ja kasutamist lugege kaasasolev juhend tähelepanelikult läbi. Tootja ei võta endale vastutust vigastuste või varalise kahju eest, mis on tingitud paigaldusnõuete eiramisest või väärast kasutusest. Hoidke kasutusjuhend kindlas kohas alles, et saaksite seda vajadusel vaadata.

1.1 Laste ja ohustatud inimeste turvalisus

- Üle 8-aastased lapsed ning füüsilise, sensoorse või vaimse erivajadusega või oskuste ja teadmisteta inimesed võivad seda seadet kasutada vaid järelvalve olemasolul ja juhul, kui neid on õpetatud seadet turvaliselt kasutama ning nad mõistavad seadme kasutamiseiga kaasnevaid ohte.
- Lapsed vanuses 3 kuni 8 aastat ning raske või keerulise puudega isikud tuleks hoida seadmest eemal, kui neil ei saa pidevalt silma peal hoida.
- Alla 3-aastased lapsed tohivad olla seadme läheduses ainult siis, kui täiskasvanu nende tegevust jälgib.
- Ärge lubage lastel seadmega mängida.
- Hoidke pesuained lastele kättesaamatuna.
- Hoidke lapsed ja väikesed koduloomad seadmest eemal, kui selle uks on lahti.
- Ilma järelvalveta ei tohi lapsed seadet puhastada ega hooldustoiminguid läbi viia.

1.2 Üldine ohutus

- See seade on mõeldud kasutamiseks koduses majapidamises või muudes sarnastes kohtades, näiteks:
 - talumajapidamistes, personalile mõeldud köökides kauplustes, kontorites ja mujal;
 - hotellides, motellides ja muudes majutuskohtades.
- Ärge muutke seadme tehnilisi omadusi.
- Kasutatava vee surve (minimaalne ja maksimaalne) peab jääma vahemikku 0.5 (0.05) / 8 (0.8) bar (MPa)

- Järgige kohalikku maksimaalset 13 taset.
- Kui toitejuhe on vigastatud, laske see ohutuse mõttes välja vahetada tootja, selle volitatud hooldekeskuses või lihtsalt kvalifitseeritud isiku poolt.
- Pange söögiriistad söögiriistade korvi teravama otsaga allapoole või horisontaalasendis söögiriistade sahtlisse teravama servaga allapoole.
- Ärge jätke seadme ust lahti, kui selle juurest ära lähete, sest keegi võib kogemata ukse taha komistada.
- Enne mis tahes hooldust lülitage seade alati välja ja eemaldage toitepistik pistikupesast.
- Ärge kasutage seadme puhastamiseks survestatud vee- ega aurupihustit.
- Kui seadme põhjas on ventilatsiooniaugud, ei tohi need olla tõkestatud (nt vaibaga).
- Seade tuleb veevarustusega ühendada kaasasolevate uute voolikukomplektide abil. Vanu voolikukomplekte kasutada ei tohi.

2. OHUTUSJUHISED

2.1 Paigaldamine



HOIATUS!

Seadet tohib paigaldada ainult kvalifitseeritud tehnik.

- Eemaldage kõik pakkematerjalid.
- Kahjustatud seadet ei tohi paigaldada ega kasutada.
- Ärge paigaldage seadet ruumi, mille temperatuur on alla 0 °C.
- Järgige seadmega kaasasolevaid paigaldusjuhiseid.
- Kuna seade on raske, olge selle liigutamisel ettevaatlik. Kasutage töökindaid ja kinnisi jalanõusid.
- Veenduge, et seade on paigaldatud kindlate konstruktsioonide alla ja kõrvale.

- Seade peab olema maandatud.
- Kontrollige, kas andmeplaadil olevad elektririided vastavad teie kohaliku vooluvõrgu näitajatele.
- Kasutage alati nõuetekohaselt paigaldatud ohutut pistikupesast.
- Ärge kasutage mitmikpistikuid ega pikenduskaableid.
- Veenduge, et te ei vigastaks toitepistikut ega -juhet. Kui seadme toitekaabel tuleb välja vahetada, siis pöörduge meie hoolduskeskusesse.
- Ühendage toitepistik seinakontakti alles pärast paigalduse lõpuleviimist. Veenduge, et pärast paigaldamist säilib juurdepääs toitepistikule.
- Seadet välja lülitades ärge tõmmake toitekaablist. Hoidke alati kinni toitepistikust.
- See seade vastab EÜ direktiividele.
- Ainult UK ja Iirimaa. Selle seadme juurde kuulub 13 A toitepistik. Kui on vaja vahetada toitepistikus olevat

2.2 Elektriühendus



HOIATUS!

Tulekahju- ja elektrilöögioht!

kaitset, kasutage 13 A ASTA (BS 1362) kaitset.

2.3 Veeühendus

- Vältige veevoolikute kahjustamist.
- Enne ühendamist uute või pikalt kasutamata torudega või pärast parandustöid või uute seadeldiste (nt veemöödikute) paigaldamist laske veel mõnda aega voolata, kuni see on puhas ja selge.
- Seadme esmakordsel kasutamisel ja pärast seda kontrollige, ega kuskiil pole lekkeid.
- Vee sisselaskevoolikul on kaitseklapp ja kattega sisemine toitejuhe.

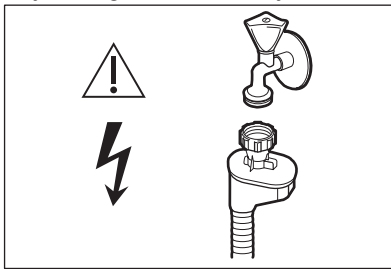

HOIATUS!
Ohtlik pinge.

- Kui vee sisselaskevoolikul on kahjustada saanud, sulgege kohe veekraan ja eemaldage pistik seinakontaktist. Vee sisselaskevooliku asendamiseks võtke ühendust hoolduskeskusega.

2.4 Kasutamine

- Ärge avatud uksele istuge ega seiske.
- Nõudepesumasina pesuainet on ohtlikud. Järgige pesuainepakendil olevaid ohutusjuhiseid.
- Ärge jooge ega kasutage seadmes olnud vett.
- Ärge eemaldage nõusid seadmest enne, kui programm on lõppenud. Nõudele võib jääda veidi pesuainet.
- Kui avate ukse pesuprogrammi töötamise ajal, võib ukse vahelt välja paiskuda kuuma auru.
- Ärge pange süttivaid või süttiva ainega määratud esemeid seadmesse, selle lähedusse või peale.

2.5 Hooldus

- Seadme parandamiseks võtke ühendust volitatud teeninduskeskusega.
- Kasutage ainult originaalvaruosi.

2.6 Jäätmekäitlus



HOIATUS!
Lämbumis- või vigastusoht!

- Eemaldage seade vooluvõrgust.
- Lõigake toitekaabel seadme küljest lahti ja visake ära.
- Eemaldage seadme ukse fiksaator, et vältida laste ja loomade seadmesse lõksujäämist.

3. TOOTE KIRJELDUS

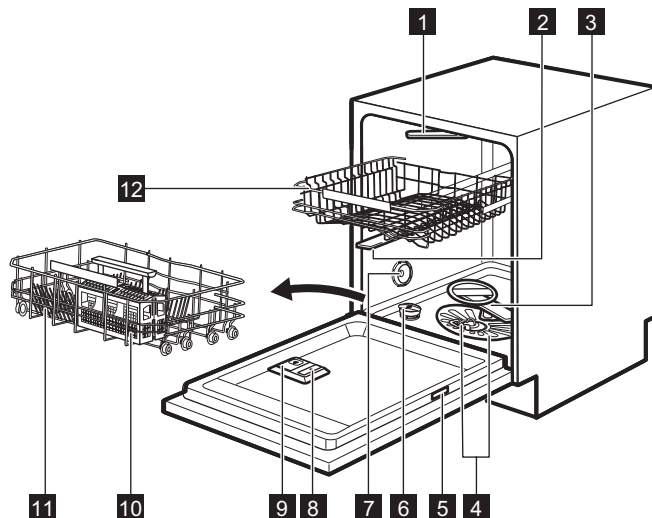

- 1** Pealne pihustikonsool
- 2** Ülemine pihustikonsool
- 3** Alumine pihustikonsool
- 4** Filtrid
- 5** Andmesilt
- 6** Soolamahuti
- 7** Ventilatsiooniava

- 8** Loputusvahendi jaotur
- 9** Pesuaine jaotur
- 10** Söögiriistade korv
- 11** Alumine korv
- 12** Ülemine korv

3.1 Beam-on-Floor

Beam-on-Floor on tuli, mis kuvatakse seadme ukse ette põrandale.

- Kui programm käivitub, süttib punane tuli, mis põleb kuni programmi lõppemiseni.
- Kui programm on lõppenud, süttib roheline tuli.
- Seadme rikke korral punane tuli vilgub.

i Beam-on-Floor kustub, kui seade välja lülitatakse.

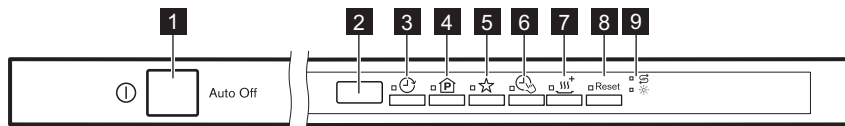

i Kui AirDry lülitatakse sisse kuivatusfaasi ajal, ei pruugi põrandale projitseeritav info täielikult nähtav olla. Et näha, kas tsükkel on lõppenud, vaadake juhtpaneeli.

4. JUHTPANEEL







- | | |
|---------------------------|---------------------------|
| 1 Sisse/välja-nupp | 6 TimeManager-nupp |
| 2 Ekraan | 7 XtraDry-nupp |
| 3 Delay-nupp | 8 Reset-nupp |
| 4 Program-nupp | 9 Indikaatorid |
| 5 MyFavourite-nupp | |

4.1 Indikaatorid

Indikaator	Kirjeldus
	Soolaindikaator. Põleb, kui soolamahuti vajab täitmist.
	Loputusvahendi indikaator. Põleb, kui loputusvahendi jaotur vajab täitmist.

5. PROGRAMMID

Programm	Määrdumisaste Nõude tüüp	Programmi faasid	Valikud
P1 ECO ¹⁾	<ul style="list-style-type: none"> Tavaline määrdumine Lauanõud ja söögiriistad 	<ul style="list-style-type: none"> Eelpesu Pesu 50 °C Loputuskorrad Kuivatamine 	<ul style="list-style-type: none"> XtraDry
P2 AUTO ²⁾	<ul style="list-style-type: none"> Kõik Lauanõud, söögiriistad, potid ja pannid 	<ul style="list-style-type: none"> Eelpesu Pesu alates 45 °C kuni 70 °C Loputuskorrad Kuivatamine 	<ul style="list-style-type: none"> XtraDry
P3  ³⁾	<ul style="list-style-type: none"> Erineva määrdumisega nõud Lauanõud, söögiriistad, potid ja pannid 	<ul style="list-style-type: none"> Eelpesu Pesu 50 °C ja 65 °C Loputuskorrad Kuivatamine 	<ul style="list-style-type: none"> TimeManager XtraDry
P4  ⁴⁾	<ul style="list-style-type: none"> Tugev määrdumine Lauanõud, söögiriistad, potid ja pannid 	<ul style="list-style-type: none"> Eelpesu Pesu 70 °C Loputuskorrad Kuivatamine 	<ul style="list-style-type: none"> TimeManager XtraDry

Programm	Määrumisaste Nõude tüüp	Programmi faasid	Valikud
P5  5)	<ul style="list-style-type: none"> Värske määrumisaste Lauanõud ja söögiriistad 	<ul style="list-style-type: none"> Pesu 60 °C Loputuskorrad 	<ul style="list-style-type: none"> XtraDry
P6  6)	<ul style="list-style-type: none"> Kõik 	<ul style="list-style-type: none"> Eelpesu 	

1) See programm tarbib tavalise määrumisastmega lauanõude ja söögiriistade pesemiseks vett ja energiat kõige efektiivsemalt. See on standardprogramm testimisasutustele.

2) Seade tunneb ära korvides olevate esemete määrumisastme ja koguse. Vee temperatuuri ja kogust ja programmi kestust reguleeritakse automaatselt.





3) See programm sobib erineva mustusastmega nõude pesemiseks. Väga mustad nõud alumises korvis ja tavalise määrumisastmega nõud ülemises korvis. Alumises korvis on veetemperatuur ja veesurve kõrgemad kui ülemises korvis.

4) See programm on mõeldud tugevalt määratud nõude pesemiseks tugeva veesurve ja kõrge temperatuuriga.

5) See programm sobib värskest või õrnalt määratud nõude pesemiseks (terve või pool kogust).

6) Selle programmi abil saate nõudelt kiirelt maha loputada toidujäätmed, et ära hoida halva lõhna tekkimist seadmes. Ärge kasutage selle programmi puhul pesuainet.

5.1 Tarbimisväärtused

Programm 1)	Vesi (l)	Energia (kWh)	Kestus (min)
P1 ECO	10.5	0.832	240
P2 AUTO	8 - 15	0.7 - 1.7	46 - 170
P3 	14 - 16	1.2 - 1.5	160 - 180
P4 	12.5 - 14.5	1.4 - 1.7	170 - 190
P5 	10	0.9	30
P6 	4	0.1	14

1) Veesurve ja -temperatuur, elektripinge kõikumine, erinevad valikud ja nõude kogus võivad tarbimisväärtusi mõjutada.

5.2 Teave testimisasutustele

Vajaliku teabe saamiseks testide läbiviimise kohta (nt vastavalt standardile EN60436) saate e-kiri aadressil:

info.test@dishwasher-production.com

Lisage oma taotlusse ka tootenumber (PNC), mille leiате andmesildilt.

Kui teil on oma nõudepesumasina kohta muid küsimusi, vaadake seadmega kaasasolevat hooldusjuhendit.

6. SEADED

6.1 Programmi valiku režiim ja kasutajarežiim

Kui seade on programmi valimise režiimis, saab valida sobiva programmi ja sisestada kasutajarežiimi.

Kasutajarežiimi puhul saadaolevad valikud:

- Veepehmedaja taset vastavalt vee karedusele.
- Tühja loputusvahendi jaoturi märguande sisse- või väljalülitamist.
- Loputusvahendi taset vastavalt vajalikule kogusele.
- Programmi lõppu tähistavate helisignaalide sisse- või väljalülitamist.
- Valiku AirDry sisse- või väljalülitamist.

Kuna seaded salvestatakse, ei pea neid enne tsüklit iga kord eraldi konfigureerima.

Programmi valimise režiimi valimine

Seade on programmi valimise režiimis siis, kui ekraanil kuvatakse programmi number **P1**.







Pärast sisselülitamist on seade vaikimisi programmi valimise režiimis. Kui see nii

ei ole, valige programmi valimise režiim järgmiselt:

Vajutage ja hoidke **Reset**, kuni seade jõuab programmi valimise režiimi.

Kasutajarežiimi sisenemine

Veenduge, et seade on programmi valimise režiimis.

Kasutajarežiimi sisestamiseks vajutage ja hoidke korraga  ja , kuni indikaatorid , , ,  ja  vilguvad ja ekraan on pime.

6.2 Veepehmedaja

Veepehmedaja eemaldab vees olevad mineraalid, mis halvendavad nii pesutulemust kui ka seadet ennast.

Mida kõrgem on mineraalide tase, seda karedam on vesi. Vee karedust mõõdetakse vastavate skaaladega.

Veepehmedajat tuleks reguleerida vastavalt teie piirkonna vee karedusele. Teavet oma piirkonna vee kareduse kohta saate kohalikult vee-ettevõttelt. Heade pesutulemuste saamiseks tuleb kindlasti valida õige veepehmedaja tase.

Vee karedus

Saksa kraadid (°dH)	Prantsuse kraadid (°fH)	mmol/l	Clarke'i kraadid	Veepehmedaja tase
47 - 50	84 - 90	8.4 - 9.0	58 - 63	10
43 - 46	76 - 83	7.6 - 8.3	53 - 57	9
37 - 42	65 - 75	6.5 - 7.5	46 - 52	8
29 - 36	51 - 64	5.1 - 6.4	36 - 45	7
23 - 28	40 - 50	4.0 - 5.0	28 - 35	6

Saksa kraadid (°dH)	Prantsuse kraadid (°fH)	mmol/l	Clarke'i kraadid	Veepehmedaja tase
19 - 22	33 - 39	3.3 - 3.9	23 - 27	5 1)
15 - 18	26 - 32	2.6 - 3.2	18 - 22	4
11 - 14	19 - 25	1.9 - 2.5	13 - 17	3
4 - 10	7 - 18	0.7 - 1.8	5 - 12	2
<4	<7	<0.7	< 5	1 2)

1) Tehaseseade.

2) Selle taseme puhul ärge soola kasutage.

Kui kasutate tavalist pesuainet või multitablette (soolaga või ilma), valige selline vee kareduse tase, mis hoiab soola lisamise indikaatori sisselülitatuna.



Soola sisaldavad multitabletid ei ole kareda vee pehmemamiseks piisavalt tõhusad.

Veepehmedaja taseme valimine

Veenduge, et seade on kasutajarežiimis.

- Vajutage .
 - Indikaatorid , , ja on väljas.
 - Indikaator jätkab vilkumist.
 - Ekraanil kuvatakse olemasolev seade: nt = tase 5.
- Seade muutmiseks vajutage järjest .
- Seade kinnitamiseks vajutage sisse/ välja-nuppu.

6.3 Loputusvahendi puudumise märguanne

Loputusvahend võimaldab nõusid kuivatada ilma triipude ja plekkideta. Loputusvahendi eraldamine toimub automaatselt kuuma loputustsükli ajal.

Kui loputusvahendi mahuti on tühi, süttib loputusvahendi indikaator, andes märku täitmise vajadusest. Kui üksnes

multitabletide kasutamine tagab rahuldavad kuivatustulemused, võib loputusvahendi lisamise märguande ka välja lülitada. Parima kuivatustulemuse tagab siiski loputusvahendi kasutamine.

Kui te kasutate tavapäraselt pesuainet või loputusvahendit mitte sisaldavaid multitablette, lülitage loputusvahendi täitmise märguanne sisse, et see oleks pidevalt saadaval.

Tühja loputusvahendi jaoturi märguande väljalülitamine

Veenduge, et seade on kasutajarežiimis.

- Vajutage .
 - Indikaatorid , , ja on kustunud.
 - Indikaator jätkab vilkumist.
 - Ekraanil kuvatakse kehtiv seade.
 - = tühja loputusvahendi jaoturi märguanne on välja lülitatud.
 - = tühja loputusvahendi jaoturi märguanne on sisse lülitatud.
- Seade muutmiseks vajutage .
- Seade kinnitamiseks vajutage sisse/ välja-nuppu.

6.4 Loputusvahendi tase

Eraldatava loputusvahendi kogust on võimalik valida vahemikus tase 1 (miinimumkogus) kuni tase 6

(maksimumkogus). Taseme 0 puhul lülitub loputusvahendi jaotur välja ja loputusvahendit ei eraldata.

Tehaseseade: tase 4.

Loputusvahendi taseme valimine

Veenduge, et seade on kasutajarežiimis.

- Vajutage ☆.
 - Indikaatorid ⌚, P, ⌚ ja ---^+ on väljas.
 - Indikaator ☆ jätkab vilkumist.
 - Ekraanil kuvatakse olemasolev seade: nt **4A** = tase 4.
 - Loputusvahendi tasemed on alates 0A kuni 6A ning tase 0A tähendab, et loputusvahendit ei kasutata.
- Seade muutmiseks vajutage järjest ☆.
- Seade kinnitamiseks vajutage sisse/ välja-nuppu.

6.5 Helisignaolid

Helisignaolid kõlavad siis, kui seadmel tekib rike. Neid helisignaale ei ole võimalik välja lülitada.

Programmi lõpus kõlab samuti helisignaali. Vaikeseadena on see signaal välja lülitatud, aga seda on võimalik sisse lülitada.

Programmi lõpus kõlava helisignaali sisselülitamine

Veenduge, et seade on kasutajarežiimis.

- Vajutage ⌚.
 - Indikaatorid ⌚, P, ☆ ja ---^+ on kustunud.
 - Indikaator ⌚ jätkab vilkumist.
 - Ekraanil kuvatakse kehtiv seade.
 - 0b** = helisignaali on välja lülitatud.
 - 1b** = helisignaali on sisse lülitatud.
- Seade muutmiseks vajutage ⌚.

- Seade kinnitamiseks vajutage sisse/ välja-nuppu.

6.6 AirDry

AirDry tagab parema kuivatuse väiksema energiatarbimisega.

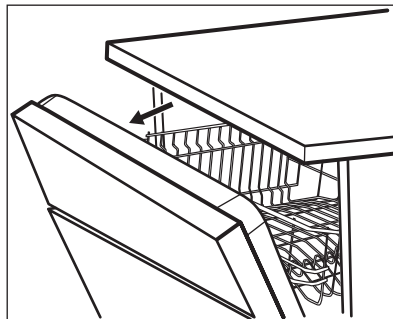

Kuivatusfaasi ajal avaneb seadme uks automaatselt ja jääb paokile.



ETTEVAATUST!

Pärast uks automaatselt avanemist ärge üritage seda esimese 2 minuti jooksul sulgeda. See võib seadet kahjustada. Kui uks jääb pärast seda suletuks veel 3 minutiks, lõpeb olemasolev programm.

AirDry aktiveeritakse automaatselt kõigi programmidega, välja arvatud  (kui see on olemas).

Paremate kuivatustulemuste saamiseks valige XtraDry või lülitage AirDry sisse.













ETTEVAATUST!

Kui lapsed võivad seadme juurde pääseda, tuleks AirDry välja lülitada, sest seadme avatud uks võib endast ohtu kujutada.

Funktsiooni AirDry väljalülitamine

Veenduge, et seade on kasutajarežiimis.

- Vajutage .
 - Indikaatorid , ,  ja  on kustunud.
 - Indikaator  jätkab vilkumist.
 - Ekraanil kuvatakse kehtiv seade.
 -   = AirDry on välja lülitatud.
 -   = AirDry on sisse lülitatud.
- Seade muutmiseks vajutage .
- Seade kinnitamiseks vajutage sisse/ välja-nuppu.

6.7 MyFavourite

Selle valikuga saate valida ja salvestada kõige enam kasutatud programmi.

Salvestada saab ainult 1 programmi. Uus seade tühistab eelmise.

Kuidas salvestada programmi MyFavourite

- Valige valitud programm.

Programmiga koos saate valida ka sobivaid ja saadaolevaid funktsioone.





- Vajutage ja hoidke , kuni ilmub vastav indikaator.

Kuidas valida programmi MyFavourite

Vajutage .

- Indikaator MyFavourite põleb.
- Ekraanil kuvatakse programmi number ja kestus.
- Kui valikud on salvestatud koos programmiga, süttivad ekraanil vastavate valikute indikaatorid.

7. VALIKUD

-  Sobivad valikud tuleb sisse lülitada iga kord, kui te programmi käivitate. Programmi tööoleku ajal valikuid sisse ega välja lülitada ei saa.
-  Kõik valikud omavahel ei sobi. Kui valite omavahel sobimatud funktsioonid, lülitab seade automaatselt neist ühe või rohkem välja. Põlema jäävad ainult toimivate funktsioonide indikaatorid.
-  Kui valik programmiga ei sobi, ei põle ka vastav indikaator (või vilgub kiiresti paar sekundit ja kustub siis).
-  Valikute sisselülitamine võib mõjutada vee- ja energiatarvet ja programmi kestust.

7.1 XtraDry

Lülitage see valik sisse, et kuivatustulemusi parandada.

XtraDry on püsivalik kõigi programmidega, välja arvatud **ECO**. See aktiveeritakse automaatselt järgmistes tsüklites. Seda seadistust saab alati muuta.

-  Programmi **ECO** igakordsel sisselülitamisel on XtraDry välja lülitatud ja see tuleb valida käsitsi.

Funktsiooni XtraDry sisselülitamine lülitab välja funktsiooni TimeManager ja vastupidi.

XtraDry sisselülitamine

Vajutage .

Vastav indikaator põleb.

Ekraan näitab programmi uuendatud kestust.

7.2 TimeManager

Valik TimeManager võimaldab vähendada valitud programmi kestust ligikaudu 50%.

Pesutulemus on sama mis tavalise programmi kestuse puhulgi. Kuivatustulemused võivad olla kehvemad.

See valik tõstab veesurvet ja -temperatuuri. Pesu- ja kuivatusfaasid on lühemad.

Vaikimisi on TimeManager välja lülitatud, aga selle saab käsitsi sisse lülitada. Seda valikut ei saa kasutada koos valikuga XtraDry.

TimeManager sisselülitamine

Vajutage .

Vastav indikaator põleb.

Ekraan näitab programmi uuendatud kestust.

8. ENNE ESIMEST KASUTAMIST

- 1. Kontrollige, kas veepehmedaja on reguleeritud vastavalt teie piirkonna vee karedusele. Kui mitte, reguleerige veepehmedaja taset.**
2. Täitke soolamahuti.
3. Täitke loputusvahendi jaotur.
4. Keerake veekraan lahti.
5. Käivitage programm, et eemaldada kõik seadmes leiduda võivad tootmisjääd. Ärge kasutage pesuainet ega pange midagi korvidesse.

Pärast programmi käivitamist kulub seadmel veepehmedajas sisalduva vaigu aktiveerimiseks kuni 5 minutit. Võib jääda mulje, et seade ei tööta. Pesutsükkel käivitub alles pärast selle toimingu lõppemist. Toimingut viiakse läbi regulaarselt.

8.1 Soolamahuti



ETTEVAATUST!

Kasutage ainult nõudepesumasinale mõeldud jämedat soola. Peenike sool suurendab korrosiooniohtu.

Soola kasutatakse veepehmedaja vaigu aktiveerimiseks ja igapäevases kasutuses heade pesutulemuste tagamiseks.

Soolamahuti täitmine

1. Keerake soolamahuti korki vastupäeva ja võtke see välja.
2. Valage soolamahutisse 1 liiter vett (ainult esimesel korral).
3. Kallake soolamahutisse nõudepesumasinasoola (kuni mahuti on täis).

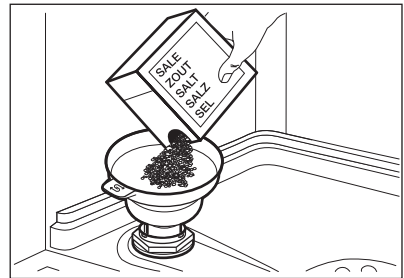

4. Raputage kergelt letrit, et kõik soolagraanulid mahutisse juhtida.
5. Eemaldage sool soolamahuti avause ümbert.

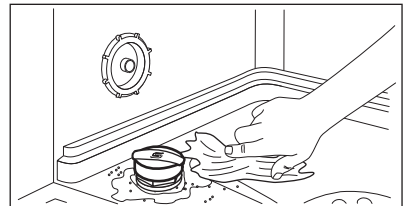

6. Soolamahuti sulgemiseks keerake soolamahuti korki päripäeva.

**ETTEVAATUST!**

Vesi ja sool võivad soolamahutist täitmise ajal välja tulla. Rooste ärahoidmiseks käivitage programm kohe pärast soolamahuti täitmist.

8.2 Loputusvahendi jaoturi täitmine

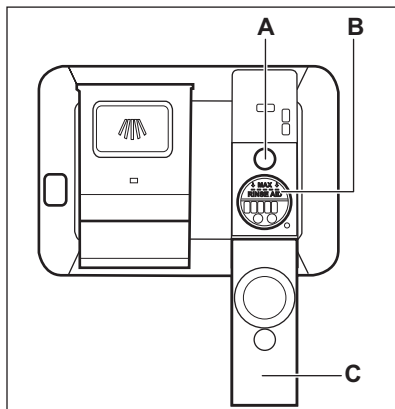
**ETTEVAATUST!**

Kasutage vaid nõudepesumasina jaoks mõeldud loputusvahendit.

1. Avage kaas (C).
2. Täitke jaotur (B), kuni loputusvahend jõuab tasemeni "MAX".
3. Eemaldage mahaläinud loputusvahend imava lapiga, et ei tekiks liiga palju vahtu.
4. Sulgege kaas. Veenduge, et kaas lukustub asendisse.



Loputusvahendi jaoturit tuleb täita, kui indikaator (A) muutub läbipaistvaks.

9. IGAPÄEVANE KASUTAMINE

1. Keerake veekraan lahti.
2. Vajutage sisse/välja-nuppu, et seade käivitada.

Veenduge, et seade on programmi valimise režiimis.

- Kui soolaindikaator põleb, täitke soolamahuti.
 - Kui loputusvahendi indikaator põleb, täitke loputusvahendi jaotur.
3. Pange nõud korvidesse.
 4. Lisage pesuaine.
 5. Määrake ja käivitage nõude tüübile ja määrumisastmele vastav programm.

9.1 Pesuaine kasutamine

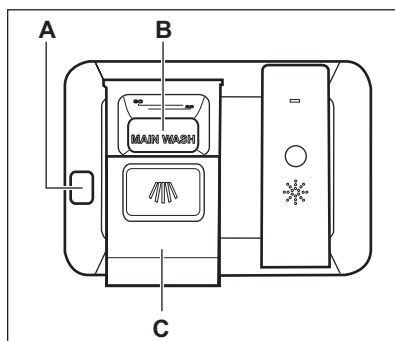
**ETTEVAATUST!**



Kasutage ainult nõudepesumasinate jaoks mõeldud pesuainet.

1. Vajutage avamisnuppu (A), et avada kaas (C).

2. Pange pesuaine (pulber või tabletid) lahtrisse (B).
3. Kui pesuprogramm sisaldab ka eelpesu, pange väike kogus pesuainet seadme ukse sisemisele küljele.
4. Sulgege kaas. Veenduge, et kaas lukustub asendisse.

9.2 Programmi valimine ja käivitamine

Programmi käivitamine

1. Hoidke seadme uks praakil.
2. Seadme sisselülitamiseks vajutage sisse/välja-nuppu. Veenduge, et seade on programmi valimise režiimis.
3. Vajutage järjest , kuni ekraanil kuvatakse valitud programmi number. Ekraanil kuvatakse esmalt umbes 3 sekundit programmi number, seejärel kuvatakse programmi kestus.
 - Et valida programm MyFavourite, vajutage .
 - Programmi MyFavourite ja sellega seotud valikute indikaatorid süttivad.
4. Valige saadaolevad funktsioonid.
5. Programmi käivitamiseks sulgege seadme uks.

Programmi käivitamine viitkäivitusega

1. Valige programm.
2. Vajutage korduvalt -nuppu, kuni ekraanil kuvatakse soovitud viitkäivituse aeg (1 kuni 24 tundi).

Indikaator  põleb.

3. Pöördloenduse käivitamiseks sulgege seadme uks.

Pöördloenduse ajal saab viivitsuga pikendada, kuid programmi ega valikuid muuta ei saa.

Kui pöördloendus on lõppenud, käivitub programm.

Ukse avamine seadme töö ajal

Avades ukse programmi töösoleku ajal, peatub seadme töö. See võib suurendada energiatarbimist ja pikendada programmi kestust. Kui ukse uuesti sulgete, jätkub seadme töö kohast, kus see katkes.



Kui kuivatusfaasi ajal avatakse uks kauemaks kui 30 sekundit, lülitub käimasolev programm välja. Seda ei juhtu juhul, kui uks avatakse funktsiooniga AirDry.

Viitkäivituse tühistamine pöördloenduse ajal

Viitkäivituse tühistamisel tuleb programm ja valikud uuesti valida.

Vajutage ja hoidke **Reset**, kuni seade jõuab programmi valimise režiimi.

Programmi tühistamine

Vajutage ja hoidke **Reset**, kuni seade jõuab programmi valimise režiimi. Enne uue programmi käivitamist veenduge, et pesuaine jaoturis on pesuainet.

Programmi lõpp

Kui programm on lõppenud, kuvatakse ekraanil 0:00.

Kõik nupud on passiivsed (välja arvatud sisse/välja-nupp).

1. Vajutage sisse/välja-nuppu või oodake, kuni funktsioon Auto Off seadme automaatselt välja lülitab. Kui avate ukse enne funktsiooni Auto Off sisselülitamist, lülitub seade automaatselt välja.
2. Sulgege veekraan.

Funktsioon Auto Off

See funktsioon võimaldab vähendada energiatarbimist, lülitades mittetöötava seadme automaatselt välja.

10. VIHJEID JA NÄPUNÄITEID

10.1 Üldteave

Järgmisi näpunäiteid järgides saavutate igapäevasel kasutamisel parimad pesu- ja kuivatustulemused ning aitate säästa keskkonda.

- Enne masinasse panekut eemaldage nõudelt suurem mustus.
- Ärge loputage nõusid eelnevalt käsitsi. Vajadusel kasutage eelpesuprogrammi (kui see on olemas) või valige mõni eelpesuga programm.
- Kasutage alati ära kogu korvide ruum.
- Seadme täitmisel veenduge, et kõik nõud oleks paigutatud selliselt, et pihustikonsoolidest eralduv vesi pääseks neile juurde ja saaks neid pesta. Kontrollige, et nõud ei puutu üksteise vastu ega ole üksteise peal.
- Pesemisel võib kasutada eraldi nõudepesumasina-pesuainet, loputusvahendit ja -soola, või ka multitablette (nt "3in1", "4in1", "All in 1"). Järgige pakendil olevaid juhiseid.
- Valige nõude tüübile ja määrdumisastmele vastav programm. Programmiga ECO kasutate te tavalise määrdumisastmega lauanõude ja söögiriistade pesemiseks vett ja energiat kõige efektiivsemalt.

10.2 Soola, loputusvahendi ja pesuaine kasutamine

- Kasutage ainult nõudepesumasina jaoks mõeldud soola, loputusvahendit ja pesuainet. Teised tooted võivad seadet kahjustada.
- Piirkondades, kus vesi on kare või väga kare, on parima pesu- ja kuivatustulemuse saamiseks soovitatav kasutada eraldi nii tavalist pesuainet (lisaaineteta pulbrit, geeli või tablette), loputusvahendit kui ka soola.

Funktsioon käivitub:

- 5 minutit pärast pesuprogrammi lõppu.
- Kui 5 minuti jooksul ei ole programm käivitunud.

- Puhastage seadet vähemalt kord kuus spetsiaalselt selleks otstarbeks mõeldud puhastusvahendiga.
- Lühikeste programmidega ei jõua pesuainetabletid täielikult lahustuda. Et nõudele ei jääks pesuainejääke, soovitatakse pesuainetablette kasutada ainult pikkade programmidega.
- Ärge kasutage pesuainet rohkem, kui ette nähtud. Vt pesuaine pakendil olevaid juhiseid.

10.3 Kuidas lõpetada multitablettide kasutamine

Enne pesuaine, soola ja loputusvahendi eraldi kasutamist tehke järgmist.

1. Valige kõrgeim veepehmenndaja tase.
2. Veenduge, et soolamahuti ja loputusvahendi jaotur on täis.
3. Käivitage lühim loputusfaasiga programm. Ärge kasutage pesuainet ega pange midagi korvidesse.
4. Kui pesuprogramm on lõppenud, kohandage veepehmenndaja vastavalt oma piirkonna vee karedusele.
5. Reguleerige eraldatava loputusvahendi kogust.
6. Lülitage sisse loputusvahendi puudumise märguanne.

10.4 Korvide täitmine

- Kasutage seadet ainult nõudepesumasinakindlate esemete pesemiseks.
- Ärge peske seadmes puust, sarvest, alumiiniumist, tinast ega vasest esemeid.
- Ärge peske seadmes vett imavaid esemeid (käsnu või lappe).
- Eemaldage nõudelt suuremad toidujäätmed.
- Kinnikõrbenud jäägid tuleks nõudelt enne masinassepanekut eemaldada.

- Asetage õõnsad esemed (tassid, klaasid ja pannid) masinasse avausega allapoole.
- Veenduge, et klaasid ei puutuks omavahel kokku.
- Pange kerged esemed ülemisse korvi. Veenduge, et esemed liikuma ei pääseks.
- Pange söögiriistad ja väiksemad esemed söögiriistade korvi.
- Enne programmi käivitamist veenduge, et pihustikonsool saab vabalt liikuda.

10.5 Enne programmi käivitamist

Veenduge järgmises:

- Filtrid on puhtad ja õigesti paigaldatud.

- Soolamahuti kork on kindlalt kinni.
- Pihustuskonsoolid ei ole ummistunud.
- Nõudepesusool ja loputusvahend on mahutites (juhul, kui te ei kasuta multitablette).
- Esemete paigutus korvides on õige.
- Valitud programm sobib pestavate esemete tüübi ja määrdumisastmega.
- Kasutatav pesuainekogus on õige.

10.6 Korvide tühjendamine

1. Enne seadmest väljavõtmist laske nõudel jahtuda. Tulised nõud purunevad kergesti.
2. Võtke kõigepealt välja esemed alumisest korvist, seejärel ülemisest.



Programmi lõpus võib seadme külgedel ja uksele olla veel vett.

11. PUHASTUS JA HOOLDUS



HOIATUS!

Enne hooldust lülitage seade välja ja eemaldage toitepistik pistikupesast.



Mustad filtrid ja ummistunud pihustikonsoolid põhjustavad halvemaid pesemistulemusi. Kontrollige nende seisukorda regulaarselt; vajadusel puhastage.

11.1 Filtrite puhastamine

Filtrisüsteem koosneb kolmest osast.

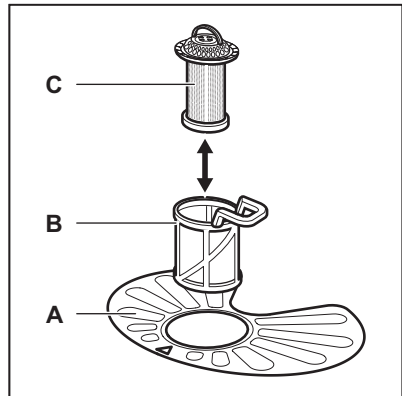

1. Pöörake filtrit (B) vastupäeva ja võtke välja.

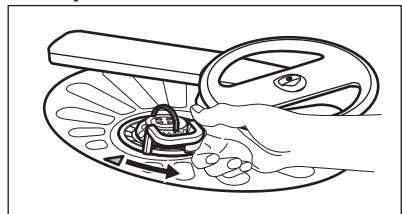

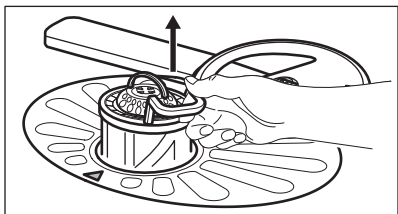

2. Eemaldage filter (C) filtrist (B).
3. Eemaldage lame filter (A).

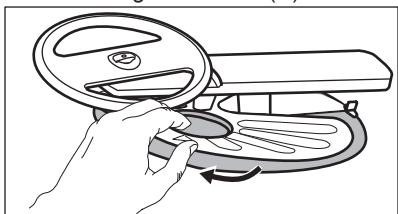

4. Peske filtrid puhtaks.

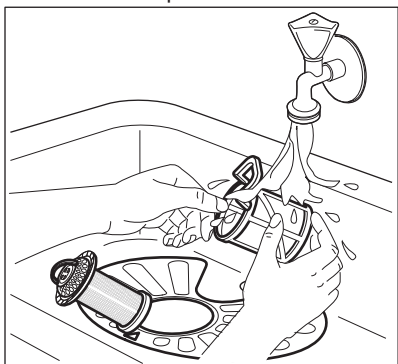

5. Veenduge, ega settevanni äärte ümber pole kogunenud toidujätmeid või mustust.
6. Asetage lame filter tagasi (A). Veenduge, et see paikneb õigesti kahe juhiku all.

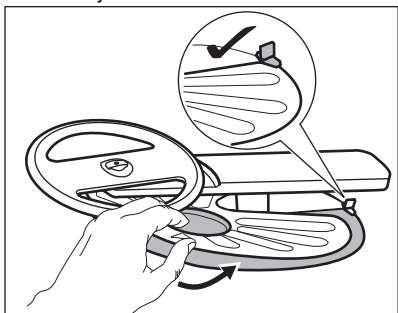

7. Pange uuesti kokku filtrid (B) ja (C).

8. Pange tagasi filter (B) lameda filtri sees (A). Keerake päripäeva, kuni see kohale lukustub.

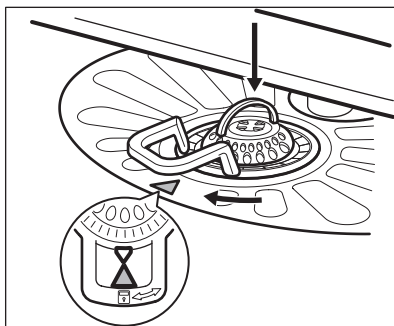

ETTEVAATUST!

Filtrite ebaõige asend võib põhjustada kehva pesutulemust ja kahjustada seadet.

11.2 Ülemise pihustikonsooli puhastamine

Ülemist pihustikonsooli on soovitatav regulaarselt puhastada, et vältida avade ummistumist.

Ummistunud avad võivad olla kehvade pesutulemuste põhjuseks.

1. Tõmmake ülemine korv välja.
2. Pihustikonsooli eemaldamiseks korvi küljest lükake seda ülespoole, nagu allpool olev nool näitab ning pöörake seda samas päripäeva.

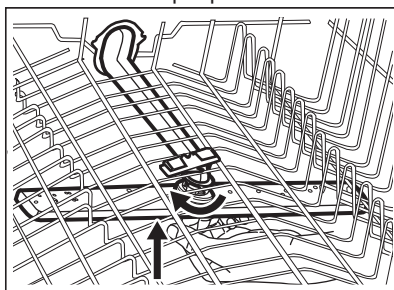

3. Peske pihustikonsool jooksva vee all puhtaks. Kasutage peenikest teravat eset (nt hambaorki), et eemaldada avadesse kogunenud sodi.

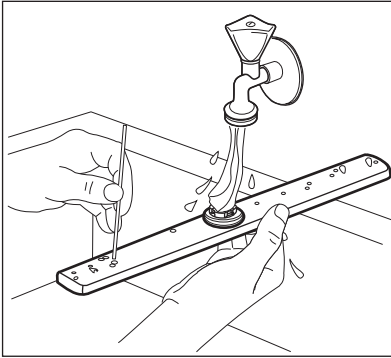

4. Pihustikonsooli korvi külge tagasiasetamiseks lükake seda ülespoole, nagu allpool olev nool näitab ning pöörake seda samas päripäeva, kuni konsool kohale lukustub.

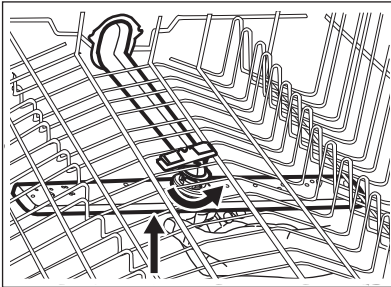

12. VEAOTSING



HOIATUS!
Oskamatud parandustööd võivad kujutada ohtu seadme kasutajale. Parandustöid tohib teha ainult kvalifitseeritud töötaja.

Enamiku probleemide lahendamiseks pole teeninduskeskuse poole pöörduda tarvis.

11.3 Välispinna puhastamine

- Puhastage seadet pehme niiske lapiga.
- Kasutage ainult neutraalseid pesuaineid.
- Ärge kasutage abrasiivseid tooteid, küürimisšvamme ega lahusteid.





11.4 Sisemuse puhastamine

- Puhastage seadet, sealhulgas ukse kummist tihendit, pehme niiske lapiga.
- Hea töö säilitamiseks puhastage seadet vähemalt korra kuu jooksul spetsiaalselt nõudepesumasina puhastamiseks mõeldud tootega. Lugege tähelepanelikult tootepakendil olevat juhendit.
- Ärge kasutage abrasiivseid puhastuslappe, teravaid esemeid, tugevaid kemikaale, küürimisšvamme ega lahusteid.
- Kui kasutate pidevalt lühikesi programme, tekivad seadme sisemusse katlakivi- ja rasvajäägid. Selle vältimiseks kasutage vähemalt kaks korda kuus ka pikki programme.

Vaadake alltoodud tabelit, et leida teavet võimalike probleemide kohta.

Mõne probleemi puhul kuvatakse ekraanil veakoodid.

Probleem ja veakood	Võimalik põhjus ja lahendus
Seade ei käivitu.	<ul style="list-style-type: none"> • Veenduge, et pistik on pistikupesasse ühendatud. • Veenduge, et kaitsmekapis ei ole kaitse läbi läinud.

Probleem ja veakood	Võimalik põhjus ja lahendus
Programm ei käivitu.	<ul style="list-style-type: none"> • Veenduge, et seadme uks on suletud. • Kui olete valinud viitkäivituse, siis tühistage see või oodake pöördloenduse lõppemiseni. • Seade aktiveerib veepehmenajas leiduvat vaiku. Selle toimingu kestus on umbes 5 minutit.
Seade ei täitu veega. Ekraanil kuvatakse  või  .	<ul style="list-style-type: none"> • Veenduge, et veekraan on lahti. • Veenduge, et veevarustuse surve ei ole liiga väike. Selle teabe saamiseks pöörduge kohaliku vee-ettevõtte poole. • Veenduge, et veekraan ei ole ummistunud. • Veenduge, et sisselaskevooliku filter ei ole ummistunud. • Veenduge, et sisselaskevoolik ei oleks muljutud ega väänatud.
Seade ei tühjene veest. Ekraanile kuvatakse  .	<ul style="list-style-type: none"> • Veenduge, et valamü äravool ei ole ummistunud. • Veenduge, et tühjendusvooliku filter ei ole ummistunud. • Veenduge, et sisemine filtrisüsteem ei ole ummistunud. • Veenduge, et tühjendusvoolik ei ole muljutud ega väänatud.
Üleujutusvastane seade töötab. Ekraanile kuvatakse  .	<ul style="list-style-type: none"> • Sulgege veekraan ja pöörduge hoolduskeskusse.
Seade jääb pesemise käigus korduvalt seisma ja hakkab uuesti tööle.	<ul style="list-style-type: none"> • Viga ei ole. See tagab parimad pesutulemused ja energia kokkuhoiu.
Programm kestab liiga kaua.	<ul style="list-style-type: none"> • Kui olete valinud viitkäivituse, siis tühistage see või oodake pöördloenduse lõppemiseni. • Programmi lühendamiseks aktiveerige valik TimeManager. • Need valikud võivad pikendada programmi kestust.
Ekraanil olev järelejäänud aeg pikeneb ja liigub edasi hüplikult kuni programmi lõpuni.	<ul style="list-style-type: none"> • Tegu ei ole rikkega. Seade töötab õigesti.
Väike leke seadme uksest.	<ul style="list-style-type: none"> • Seade on loodist väljas. Reguleerige tugijalgu vastavalt vajadusele (kui see võimalus on olemas). • Seadme uks ei ole paagi suhtes õigesti. Reguleerige tagumisi jalgu (kui see võimalus on olemas).
Seadme ust on raske sulgeda.	<ul style="list-style-type: none"> • Seade on loodist väljas. Reguleerige tugijalgu vastavalt vajadusele (kui see võimalus on olemas). • Nõude osad ulatuvad korvidest väljapoole.

Probleem ja veakood	Võimalik põhjus ja lahendus
Seadme sisemusest kos- tab klirinat või koputusi.	<ul style="list-style-type: none"> Nõud ei ole korvidesse paigutatud õigesti. Vaadake korvide täitmise infolehte. Veenduge, et pihustikonsool saab vabalt pöörelda.
Seade põhjustab kaitsme väljalülitumise.	<ul style="list-style-type: none"> Saadaolevad amprid ei võimalda kõigi kasutatavate seadmete üheaegset kasutamist. Kontrollige saadaolevate amprite mahtu ja lülitage vajadusel mõni kasutatavatest seadmetest välja. Seadme sisemine elektririke. Võtke ühendust hoolduskeskusega.



Vt jaotisi "**Enne esimest kasutamist**", "**Igapäevane kasutamine**" või "**Vihjeid ja näpunäiteid**", et leida muid võimalikke põhjusi.

ilmneb uuesti, pöörduge hoolduskeskusse.

Tabelis mitte leiduvate veakoodide puhul võtke ühendust hoolduskeskusega.

Kui olete seadme üle vaadanud, lülitage see välja ja siis uuesti sisse. Kui rike

12.1 Pesu- ja kuivatustulemused ei ole rahuldavad

Probleem	Võimalik põhjus ja lahendus
Kehvad pesutulemused.	<ul style="list-style-type: none"> Vt "Igapäevane kasutamine", "Vihjeid ja näpunäiteid" ja infolehte korvide täitmise kohta. Kasutage intensiivsemaid pesuprogramme. Puhastage pihustikonsool ja filter. Vt "Hooldus ja puhastamine".
Kehvad kuivatustulemused.	<ul style="list-style-type: none"> Nõud on jäänud suletud seadmesse liiga kauaks. Loputusvahendit pole kasutatud või on seda lisatud liiga vähe. Seadke loputusvahendi jaotur kõrgemale tasemele. Plastist esemed tuleks rätikuga üle kuivatada. Parimate kuivatustulemuste saamiseks lülitage sisse XtraDry ja valige AirDry . Soovitame alati kasutada loputusvahendit, ka koos multitablettidega.
Valged jooned ja plekid või sinakas kiht klaasidel ja nõudel.	<ul style="list-style-type: none"> Eraldatava loputusvahendi kogus on liiga suur. Seadke loputusvahendi jaotur madalamale tasemele. Pesuaine kogus on liiga suur.
Plekid ja kuivanud veetilka- de jäljed nõudel ja klaasidel.	<ul style="list-style-type: none"> Eraldatava loputusvahendi kogus on liiga väike. Seadke loputusvahendi jaotur kõrgemale tasemele. Põhjuseks võib olla loputusvahendi kvaliteet.

Probleem	Võimalik põhjus ja lahendus
Nõud on märjad.	<ul style="list-style-type: none"> • Parimate kuivatustulemuste saamiseks lülitage sisse XtraDry ja valige AirDry . • Programmil puudub kuivatusfaas või kasutatakse madala temperatuuriga kuivatust. • Loputusvahendi jaotur on tühi. • Põhjuseks võib olla loputusvahendi kvaliteet. • Põhjuseks võib olla pesuaine multitablettide kvaliteet. Proovige mõnda teist marki või aktiveerige loputusvahendi jaotur ja kasutage loputusvahendit koos multitablettidega.
Seadme sisemus on märg.	<ul style="list-style-type: none"> • Tegemist on seadme normaalse tööga. Niiske õhk kondenseerub seadme seintele.
Pesemisel tekib liiga palju vahtu.	<ul style="list-style-type: none"> • Kasutage ainult nõudepesumasinate jaoks mõeldud pesuainet. • Loputusvahendi jaotur lekib. Võtke ühendust hoolduskeskusega.
Söögiriistadel on roostejäljed.	<ul style="list-style-type: none"> • Pesemiseks kasutatav vesi sisaldab liiga palju soola. Vt jaotist "Veepehmendaja". • Hõbedast ja roostevabast terasest söögiriistad on pandud kokku. Ärge pange hõbedast ja roostevabast terasest söögiriistu liiga lähestikku.
Programmi lõpus on pesuainejaoturis pesuainejäägid.	<ul style="list-style-type: none"> • Pesutablett on jäänud jaoturisse kinni ja pole seetõttu veega täielikult ära uhitud. • Vesi ei suuda jaoturisse olevat pesuainet välja uhitada. Vaadake, ega pihustikonsool pole blokeeritud või ummistunud. • Kontrollige, ega korvides olevad esemed ei takista pesuainejaoturi kaane avanemist.
Seadmes on lõhnad.	<ul style="list-style-type: none"> • Vt "Sisemuse puhastamine".
Katlakivijäägid nõudel, sisemusel ja ukse siseküljel.	<ul style="list-style-type: none"> • Soola tase on madal, kontrollige soola lisamise indikaatorit. • Soolamahuti kork pole korralikult kinni. • Kohalik kraanivesi on kare. Vt jaotist "Veepehmendaja". • Kasutage soola ja määrake veepehmendaja ka siis, kui kasutate multitablette. Vt jaotist "Veepehmendaja". • Kui vaatamata sellele tekib lubjasetet, kasutage selleks otstarbeks mõeldud puhastusvahendeid. • Katsetage teist pesuainet. • Pöörduge pesuaine tootja poole.
Tuhmid, värvi muutnud või pragunenud nõud.	<ul style="list-style-type: none"> • Veenduge, et pesete masinas ainult nõudepesu masinakindlaid nõusid. • Täitke ja tühjendage korve ettevaatlikult. Vaadake korvide täitmise infolehte. • Pange õrnamad esemed ülemisse korvi.



Vt jaotisi "Enne esimest kasutamist", "Igapäevane kasutamine" või "Vihjeid ja näpunäiteid", et leida muid võimalikke põhjusi.

13. TEHNILISED ANDMED

Möödud	Laius / kõrgus / sügavus (mm)	596 / 818 - 898 / 550
Elektriühendus ¹⁾	Pinge (V)	200 - 240
	Sagedus (Hz)	50 / 60
Veevarustuse surve	bar (minimaalne ja maksimaalne)	0.5 - 8
	MPa (minimaalne ja maksimaalne)	0.05 - 0.8
Veevarustus	Külm või kuum vesi ²⁾	maks. 60 °C
Mahutavus	Nõudekomplektid	13
Energiatarve	Ooterežiimil (W)	5.0
	Väljalülitatult (W)	0.10

¹⁾ Muud andmed leiate andmeplaadilt.

²⁾ Kui kuum vesi tuleb alternatiivsest energiaallikast (nt päikesepaneelid), kasutage energia- kulu vähendamiseks neid kuumaveeallikaid.

14. JÄÄTMEKÄITLUS

Sümboliga tähistatud materjalid võib ringlusse suunata. Selleks viige pakendid vastavatesse konteineritesse. Aidake hoida keskkonda ja inimeste tervist ja suunake elektri- ja elektroonilised jäätmed ringlusse. Ärge visake

sümboliga tähistatud seadmeid muude majapidamisjäätmete hulka. Viige seade kohalikku ringluspunkti või pöörduge abi saamiseks kohalikku omavalitsusse.

SATURS

1. DROŠĪBAS INFORMĀCIJA.....	24
2. DROŠĪBAS NORĀDĪJUMI.....	26
3. IERĪCES APRAKSTS.....	28
4. VADĪBAS PANELIS.....	29
5. PROGRAMMAS.....	29
6. IESTATĪTIE PARAMETRI.....	31
7. IESPĒJAS.....	35
8. PIRMS PIRMĀS LIETOŠANAS REIZES.....	35
9. IZMANTOŠANA IKDIENĀ.....	37
10. PADOMI UN IETEIKUMI.....	38
11. KOPŠANA UN TĪRĪŠANA.....	40
12. PROBLĒMRISINĀŠANA.....	42
13. TEHNISKĀ INFORMĀCIJA.....	45

MĒS DOMĀJAM PAR JUMS

Pateicamies, ka iegādājāties Electrolux ierīci. Ierīces ražošanā un modernizēšanā uzkrāta gadu desmitiem ilga pieredze. Tā radīta pārdomāta un mūsdienīga, tieši kā jums. Katru reizi to lietojot, varat būt pārliecināti, ka gūsiet labus rezultātus. Laipni lūdzam Electrolux!

Apmeklējiet mūsu mājas lapu:



Atrodiet lietošanas padomus, brošūras, informāciju par traucējumu novēršanu un apkopi:

www.electrolux.com/webselfservice



Reģistrējiet savu produktu, lai uzlabotu pakalpojumu:

www.registerelectrolux.com



Iegādājieties ierīcei oriģinālās rezerves daļas, materiālus un piederumus:

www.electrolux.com/shop

KLIENTU APKALPOŠANA UN PAKALPOJUMI

Iesakām izmantot oriģinālās rezerves daļas.

Sazinoties ar apkalpes dienestu, pārliecinieties, vai jums ir šādi dati: Modelis, izstrādājuma Nr., sērijas numurs.

Šo informāciju var atrast tehnisko datu plāksnītē.

 Drošības informācija brīdinājumam un piesardzībai

 Vispārēja informācija un padomi

 Informācija par apkārtējo vidi

Izmaiņu tiesības rezervētas.

1. DROŠĪBAS INFORMĀCIJA

Pirms ierīces uzstādīšanas un lietošanas rūpīgi izlasiet pievienotos norādījumus. Ražotājs neatbild par

savainojumiem un bojājumiem, kas radušies ierīces nepareizas uzstādīšanas vai izmantošanas rezultātā. Glabājiet šīs instrukcijas drošā, pieejamā vietā, lai tās varētu izmantot nākotnē.

1.1 Bērnu un nespējīgu cilvēku drošība

- Šo ierīci drīkst izmantot bērni no 8 gadu vecuma un cilvēki ar ierobežotām fiziskām, sensorām vai garīgām spējām, vai pieredzes un zināšanu trūkumu atbildīgās personas uzraudzībā vai, ja tie ir informēti par ierīces drošu lietošanu un izprot potenciālos riskus.
- Bērniem no 3 līdz 8 gadu vecumam un personām ar ļoti plašu un sarežģītu invaliditāti jāliedz piekļuve ierīcei, ja vien tos nepārtraukti neuzrauga.
- Ierīces tuvumā nedrīkst atrasties bērni līdz 3 gadu vecumam bez uzraudzības.
- Neļaujiet bērniem rotaļāties ar ierīci.
- Glabājiet mazgāšanas līdzekļus bērniem nepieejamās vietās.
- Neļaujiet bērniem un mājdzīvniekiem atrasties ierīces tuvumā, ja ierīces durvis ir atvērtas.
- Bērni nedrīkst tīrīt ierīci un veikt tās apkopi bez uzraudzības.

1.2 Vispārīgi drošības norādījumi

- Ierīce paredzēta izmantošanai māsaimniecībā un līdzīgiem mērķiem, piemēram:
 - lauku mājās, darbinieku virtuves zonās veikalos, birojos un citās darba vietās;
 - viesu lietošanai viesnīcās, moteļos, privātajās viesnīcās un citās apdzīvojamās vidēs.
- Nemainiet šīs ierīces specifikācijas.
- Ūdens darba spiedienam (minimālajam un maksimālajam) ir jābūt starp 0.5 (0.05) / 8 (0.8) bāriem (MPa)
- Ievērojiet maksimālo 13 vietu iestatījumu skaitu.

- Ja elektrības padeves vads ir bojāts, lai izvairītos no nelaimes gadījumiem, to jānomaina ražotājam, autorizētajam servisa centram vai kvalificētam speciālistam.
- Galda piederumus ievietojiet galda piederumu grozā ar asajiem galiem uz leju vai galda piederumu atvilktnē horizontālā stāvoklī ar asajām malām uz leju.
- Neatstājiet ierīces durvis atvērtas, lai nejauši uz tām neuzkāptu.
- Pirms apkopes izslēdziet ierīci un atvienojiet spraudkontakta no elektrotīkla.
- Ierīces tīrīšanai neizmantojiet augstspiediena ūdens strūklu un/vai tvaiku.
- Ja ierīces pamatnē ir ventilācijas atveres, tās nedrīkst būt aizsegta, piemēram, ar paklāju.
- Ierīci pievieno ūdens padevei ar pievienotajiem jaunajiem šļūteņu cauruļu komplektiem. Jau lietotu cauruļu komplektus nedrīkst izmantot atkārtoti.

2. DROŠĪBAS NORĀDĪJUMI

2.1 Uzstādīšana



BRĪDINĀJUMS!

Ierīci drīkst uzstādīt tikai kvalificēta persona.

- Noņemiet visu iepakojumu.
- Neuzstādiet un nelietojiet bojātu ierīci.
- Neuzstādiet un nelietojiet ierīci vietā, kur temperatūra ir zemāka par 0 °C.
- Ievērojiet kopā ar ierīci piegādātās uzstādīšanas norādes.
- Vienmēr uzmanīgi pārvietojiet ierīci, jo tā ir smaga. Vienmēr izmantojiet drošības cimdus un ierīces komplektācijā iekļautos apavus.
- Pārbaudiet, vai ierīce ir uzstādīta zem un pie drošām ietaisēm.

2.2 Elektrība padeves pieslēgšana



BRĪDINĀJUMS!

Var izraisīt ugunsgrēku un elektrošoku.

- Ierīce jābūt iezemētai.
- Pārliecinieties, ka tehnisko datu plāksnītē norādītie parametri atbilst elektrotīkla parametriem.
- Vienmēr izmantojiet pareizi uzstādītu, drošu kontaktligzdu.
- Nelietojiet daudzkontakta adapterus vai pagarinātājus.
- Rīkojieties uzmanīgi, lai nesabojātu kontaktspraudni un strāvas vadu. Ja iekārtas elektropadeves kabeli nepieciešams nomainīt, to jāveic tuvākajā autorizētajā servisa centrā.
- Pieslēdziet kontaktspraudni kontaktlīdzdai tikai uzstādīšanas beigās. Pārbaudiet, vai pēc uzstādīšanas kontaktspraudnim var brīvi piekļūt.
- Nekad neatslēdziet ierīci no tīkla, velkot aiz barošanas kabeļa. Vienmēr velciet aiz spraudkontakta.
- Ierīce atbilst Eiropas Savienības direktīvām.
- Tikai Lielbritānijai un Īrijai. Šī ierīce ir aprīkota ar 13 A kontaktspraudni. Ja nepieciešams nomainīt

kontaktspraudņa drošinātāju, izmantojiet tikai 13 ampēru ASTA (BS 1362) drošinātāju.

2.3 Ūdens padeves pieslēgšana

- Nesabojājiet ūdens šļūtenes.
- Pirms pievienošanas jaunām caurulēm, ilgāku laiku neizmantojam caurulēm, labotām caurulēm vai caurulēm, kurām pievienotas jaunas ierīces (ūdens skaitītāji u.c.), ļaujiet ūdenim tecēt, kamēr tas ir tīrs un skaidrs.
- Pārbaudiet, vai nav redzamas ūdens noplūdes pirmās ierīces lietošanas reizes laikā un pēc tās.
- Ūdens ieplūdes šļūtene aprīkota ar drošības vārstu un apšuvumu ar iekšēju elektrības kabeli.

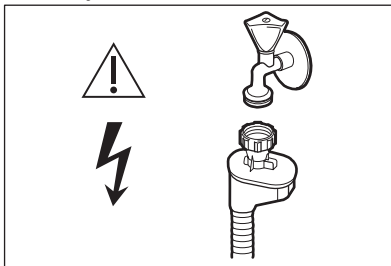

BRĪDINĀJUMS!

Bīstams spriegums.

- Ja ūdens ieplūdes šļūtene ir bojāta, nekavējoties aizveriet ūdens krānu un atvienojiet kontaktdakšu no elektrotīkla kontaktligzdas. Sazinieties ar autorizētu servisa centru, lai nomainītu ūdens ieplūdes šļūteni.

2.4 Pielietojums

- Nesēdīet un nekāpiet uz atvērtas ierīces lūkas.
- Trauku mazgājamās mašīnas mazgāšanas līdzekļi ir bīstami. Ievērojiet uz mazgāšanas līdzekļa iesaiņojuma minētos drošības norādījumus.
- Nedzeriet un nespēlējieties ar ierīcē esošo ūdeni.
- Neizņemiet no ierīces traukus, kamēr programma nav beigusies. Uz traukiem var būt palicis mazgājamais līdzeklis.
- Programmas izpildes laikā, atverot ierīces durvis, pa tām var izplūst karsts tvaiks.
- Neievietojiet ierīcē, neturiet tās tuvumā vai uz tās viegli uzliesmojošas vielas vai ar viegli uzliesmojošām vielām piesūcinātus priekšmetus.

2.5 Servisa izvēlne

- Lai salabotu ierīci, sazinieties ar pilnvarotu servisa centru.
- Lietojiet tikai oriģinālas rezerves daļas.

2.6 Ierīces utilizācija



BRĪDINĀJUMS!

Pastāv savainošanās vai nosmakšanas risks.

- Atvienojiet ierīci no elektropadeves.
- Nogrieziet elektrisko kabeli un izmetiet to.
- Izņemiet durvju aizturi, lai novērstu bērnu vai dzīvnieku ieslēgšanu ierīcē.

3. IERĪCES APRAKSTS

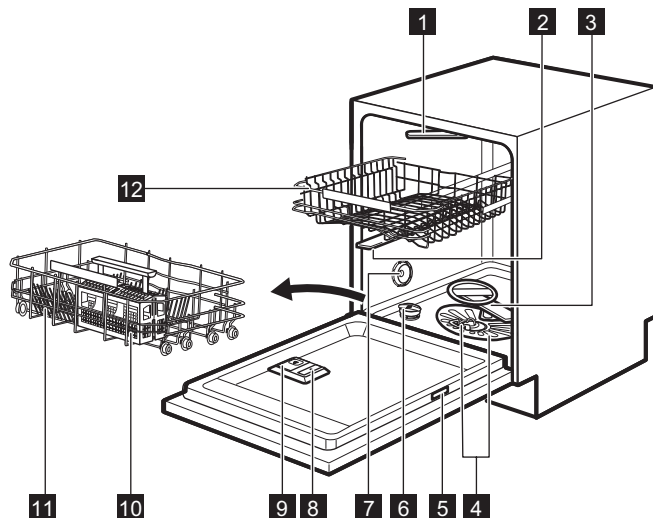

- | | |
|------------------------------------|---------------------------------------|
| 1 Augšējais izsmidzinātājs | 8 Skalošanas līdzekļa dozators |
| 2 Augstākais izsmidzinātājs | 9 Mazgāšanas līdzekļa dozators |
| 3 Zemākais izsmidzinātājs | 10 Galds piederumu grozs |
| 4 Filtri | 11 Apakšējais grozs |
| 5 Datu plāksnīte | 12 Augšējais grozs |
| 6 Speciālās sāls tvertne | |
| 7 Gaisa atvere | |

3.1 Beam-on-Floor

Beam-on-Floor Ir gaisma, kas parādās uz grīdas zem ierīces durvīm.

- Sarkanā gaisma iedegas, kad programma sāk darboties, un deg visu programmas darbības laiku.
- Kad programma ir pabeigta, iedegas zaļā gaisma.
- Ja ierīces darbībā radušies traucējumi, mirgo sarkanā gaisma.

i Beam-on-Floor izdziest, kad ierīce ir izslēgta.

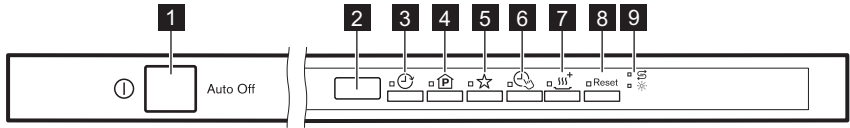

i Ja žāvēšanas fāzes laikā ir aktivēts AirDry, projekcija uz grīdas var nebūt pilnībā redzama. Lai apskatītu, vai cikls ir pabeigts, pārbaudiet vadības paneli.

4. VADĪBAS PANELIS







- | | |
|-------------------------------------------|----------------------------------|
| 1 Ieslēgšanas/izslēgšanas taustiņš | 6 Poga TimeManager |
| 2 Displejs | 7 Poga XtraDry |
| 3 Poga Delay | 8 Poga Reset |
| 4 Poga Program | 9 Indikatori |
| 5 Poga MyFavourite | |

4.1 Indikatori

Indikators	Apraksts
	Sāls indikators. Deg, kad nepieciešams uzpildīt sāls tvertni.
	Skalošanas līdzekļa indikators. Deg, kad nepieciešams uzpildīt skalošanas līdzekļa tvertni.



5. PROGRAMMAS



Programma	Netīrības pakāpe Ielādes veids	Programmas fāzes	Iespējas
P1 ECO1)	<ul style="list-style-type: none"> Vidēji netīri Ēdienu gatavošanas trauki un galda piederumi 	<ul style="list-style-type: none"> Priekšmazgāšana Mazgāšana 50 °C Skalošanas Žāvēšana 	<ul style="list-style-type: none"> XtraDry
P2 AUTO2)	<ul style="list-style-type: none"> Visi Ēdienu gatavošanas trauki, galda piederumi, katli un pannas 	<ul style="list-style-type: none"> Priekšmazgāšana Mazgāšana no 45 °C līdz 70 °C Skalošanas Žāvēšana 	<ul style="list-style-type: none"> XtraDry
P3  3)	<ul style="list-style-type: none"> Dažādi netīri Ēdienu gatavošanas trauki, galda piederumi, katli un pannas 	<ul style="list-style-type: none"> Priekšmazgāšana Mazgāšana 50 °C un 65 °C Skalošanas Žāvēšana 	<ul style="list-style-type: none"> TimeManager XtraDry

Programma	Netīrības pakāpe Ielādes veids	Programmas fāzes	Iespējas
P4  4)	<ul style="list-style-type: none"> • Ļoti netīri • Ēdienu gatavošanas trauki, galda piederumi, katli un pannas 	<ul style="list-style-type: none"> • Priekšmazgāšana • Mazgāšana 70 °C • Skalošanas • Žāvēšana 	<ul style="list-style-type: none"> • TimeManager • XtraDry
P5  5)	<ul style="list-style-type: none"> • Svaigi, nepiekaluši netīrumi • Ēdienu gatavošanas trauki un galda piederumi 	<ul style="list-style-type: none"> • Mazgāšana 60 °C • Skalošanas 	<ul style="list-style-type: none"> • XtraDry
P6  6)	<ul style="list-style-type: none"> • Visi 	<ul style="list-style-type: none"> • Priekšmazgāšana 	

- 1) Mazgājot vidēji netīrus traukus un galda piederumus ar šo programmu, visefektīvāk tiek patērēts ūdens un enerģija. Šī ir standarta programma pārbaudes institūcijām.
- 2) Ierīce nosaka netīrības pakāpi un grozos ievietoto priekšmetu daudzumu. Automātiski regulē ūdens temperatūru un daudzumu, kā arī mazgāšanas ilgumu.
- 3) Šī programma ir piemērota trauku mazgāšanai ar dažādu netīrības pakāpi. Novietojiet ļoti netīrus traukus apakšējā grozā un vidēji netīrus traukus augšējā grozā. Spiediens un ūdens temperatūra apakšējā grozā ir augstāka nekā augšējā grozā.
- 4) Šī programma ir paredzēta ļoti netīru trauku mazgāšanai ar lielu ūdens spiedienu un pieaugstas temperatūras.
- 5) Šī programma ir piemērota tikko lietotu vai nedaudz netīru trauku mazgāšanai pie pilnas vai nepilnas ielādes.
- 6) Ar šo programmu var ātri noskalot ēdiena atliekas no traukiem un novērst aromātu veidošanos ierīcē. Izvēloties šo programmu, neizmantojiet mazgāšanas līdzekli.

5.1 Patēriņa dati

Programma 1)	Ūdens (l)	Enerģija (kWh)	Darbības laiks (min.)
P1 ECO	10,5	0.832	240
P2 AUTO	8 - 15	0.7 - 1.7	46 - 170
P3 	14 - 16	1.2 - 1.5	160 - 180
P4 	12.5 - 14.5	1.4 - 1.7	170 - 190

Programma 1)	Ūdens (l)	Enerģija (kWh)	Darbības laiks (min.)
P5 	10	0.9	30
P6 	4	0.1	14

1) Lielumi var mainīties atkarībā no ūdens spiediena un temperatūras, strāvas padeves parametriem, izvēlētajām iespējām, kā arī no ievietotā trauku daudzuma.

5.2 Informācija pārbaudes iestādēm

Lai saņemtu nepieciešamo informāciju veikspējas testu izpildei (piem., saskaņā ar standartu EN60436), sūtiet e-pastu uz:

info.test@dishwasher-production.com

Savā pieprasījumā, lūdzu, iekļaujiet izstrādājuma kodu (PNC), kas atrodams uz tehnisko datu plāksnītes.

Par visiem citiem jautājumiem attiecībā uz jūsu trauku mazgāšanas mašīnu skatiet apkopes rokasgrāmatu, kas tiek piegādāta kopā ar ierīci.

6. IESTATĪTIE PARAMETRI

6.1 Programmas izvēles režīms un lietotāja režīms

Kad ierīce ir programmas izvēles režīmā, ir iespējams iestatīt programmu un ieiet lietotāja režīmā.

Iestatījumi, ko var veikt lietotāja režīmā:

- Ūdens mīkstinātāja līmeni atbilstoši ūdens cietībai.
- Tukša skalošanas līdzekļa dozatora brīdinājuma aktivizēšanu vai deaktivizēšanu.
- Skalošanas līdzekļa līmenis atbilstoši nepieciešamajai devai.
- Programmas beigas skaņas signālu aktivizēšanu vai deaktivizēšanu.
- AirDry ieslēgšana vai izslēgšana.

Tā kā ierīce saglabā iestatījumus, tos nav nepieciešams konfigurēt atkārtoti pirms katra cikla.

Programmu izvēles režīma iestatīšana







Ierīce ir programmu izvēles režīmā, kad displejā redzams programmas numurs **P1**.

Pēc ieslēgšanas ierīce atrodas programmu izvēles režīmā pēc noklusējuma. Ja tā nav, iestatiet programmu izvēles režīmu šādi:

Nospiediet un turiet **Reset**, kamēr ierīce ieslēdzas programmas izvēles režīmā.

Kā ieiet lietotāja režīmā

Pārbaudiet, vai ierīce ir programmas izvēles režīmā.

Lai ieietu lietotāja režīmā, vienlaicīgi nospiediet un turiet  un , līdz sāks mirgot , , ,  un  indikatori un displejs ir tukšs.

6.2 Ūdens mīkstinātājs

Ūdens mīkstinātājs atdala ūdenī esošās minerālvielas, kas nelabvēlīgi ietekmē mazgāšanas rezultātus un ierīci.

Jo augstāks ir šo minerālvielu saturs ūdenī, jo tas ir cietāks. Ūdens cietība tiek mērīta skaitliskā izteiksmē.

Ierīce ūdens mīkstināšanai jānoregulē atbilstoši ūdens cietībai vietā, kur ierīce ir

uzstādīta. Jūsu vietējais ūdens apgādes dienests varēs sniegt sīkāku informāciju par Jums piegādātā ūdens cietību. Svarīgi iestatīt pareizu ūdens mīkstinātāja līmeni, lai nodrošinātu labus mazgāšanas rezultātus.

Ūdens cietība

Vācu mērlielumi (°dH)	Franču mērlielumi (°fH)	mmol/l	Klārka grādi	Ūdens mīkstinātāja līmenis
47 - 50	84 - 90	8.4 - 9.0	58 - 63	10
43 - 46	76 - 83	7.6 - 8.3	53 - 57	9
37 - 42	65 - 75	6.5 - 7.5	46 - 52	8
29 - 36	51 - 64	5.1 - 6.4	36 - 45	7
23 - 28	40 - 50	4.0 - 5.0	28 - 35	6
19 - 22	33 - 39	3.3 - 3.9	23 - 27	5 1)
15 - 18	26 - 32	2.6 - 3.2	18 - 22	4
11 - 14	19 - 25	1.9 - 2.5	13 - 17	3
4 - 10	7 - 18	0.7 - 1.8	5 - 12	2
<4	<7	<0.7	< 5	1 2)

1) Rūpnīcas iestatījumi.

2) Šajā līmenī nelietojiet sāli.

Ja izmantojat standarta mazgāšanas līdzekli vai kombinētās mazgāšanas līdzekļa tabletes (ar sāli vai bez sāls), iestatiet pareizu ūdens cietības pakāpi, lai saglabātu aktīvu sāls iepildīšanas paziņojumu.



Kombinētās mazgāšanas līdzekļa tabletes, kas satur sāli, nav pietiekoši efektīvas, lai mīkstinātu cietu ūdeni.

- Indikatori un nedeg.
- Joprojām mirgo indikators.
- Displejs rāda pašreizējo iestatījumu: piem., $S L = 5$. pakāpe.

2. Nospiediet , lai mainītu iestatījumu.
3. Piespiediet leslēgšanas/izslēgšanas taustiņu, lai apstiprinātu iestatījumu.

Kā iestatīt ūdens mīkstinātāja līmeni

Pārbaudiet, vai ierīce ir lietotāja režīmā.

1. Nospiediet .

6.3 Paziņojums par tukšu skalošanas līdzekļa nodalījumu

Lietojot skalošanas līdzekli, uz traukiem neparādīsies traipi un svītras. Tas









automātiski izdalās karstās skalošanas fāzes laikā.

Kad skalošanas līdzekļa nodalījums ir tukšs, skalošanas līdzekļa indikators ieslēdzas, ziņojot par nepieciešamību uzpildīt skalošanas līdzekli. Ja žāvēšanas rezultāts ir apmierinošs, lietojot tikai kombinētās mazgāšanas līdzekļa tabletes, var deaktivizēt skalošanas līdzekļa uzpildes brīdinājumu. Tomēr labākam žāvēšanas rezultātam vienmēr izmantojiet skalošanas līdzekli.

Ja izmantojat standarta mazgāšanas līdzekli vai kombinētā mazgāšanas līdzekļa tabletes bez skalošanas līdzekļa, aktivizējiet paziņošanu, lai skalošanas līdzekļa uzpildīšanas indikators būtu aktīvs.

Kā izslēgt brīdinājumu par tukšu skalošanas līdzekļa dozatoru

Pārbaudiet, vai ierīce ir lietotāja režīmā.

1. Nospiediet .
 - Indikatori , ,  un  nedeg.
 - Joprojām mirgo  indikators.
 - Displejs rāda pašreizējo iestatījumu.
 -  d = brīdinājums par tukšu skalošanas līdzekļa dozatoru ir deaktivizēts.
 -  d = brīdinājums par tukšu skalošanas līdzekļa dozatoru ir izslēgts.
2. Nospiediet , lai mainītu iestatījumu.
3. Piespiediet leslēgšanas/izslēgšanas taustiņu, lai apstiprinātu iestatījumu.







6.4 Skalošanas līdzekļa līmenis

Padoto skalošanas līdzekļa daudzumu var mainīt no 1. līmeņa (minimāls daudzums) līdz 6. līmenim (maksimāls daudzums). 0 līmenī skalošanas līdzekļa dozators tiek deaktivizēts un skalošanas līdzeklis netiek padots.

Rūpnīcas iestatījumi: 4. līmenis.

Kā iestatīt skalošanas līdzekļa līmeni

Pārbaudiet, vai ierīce ir lietotāja režīmā.

1. Nospiediet .
 - Indikatori , ,  un  nedeg.
 - Indikators  turpina mirgot.
 - Displejs rāda pašreizējo iestatījumu: piem., **4A** = 4. pakāpe.
 - Skalošanas līdzekļa līmeņi ir no 0A līdz 6A, kur līmenis 0A nozīmē, ka skalošanas līdzeklis netiek lietots.
2. Nospiediet , lai mainītu iestatījumu.
3. Piespiediet leslēgšanas/izslēgšanas taustiņu, lai apstiprinātu iestatījumu.









6.5 Skaņas signāli

Skaņas signāli atskan, kad ierīces darbībā rodas traucējumi. Šos skaņas signālus nevar atslēgt.

Beidzoties programmai, arī atskanēs skaņas signāls. Standarta iestatījumā šis skaņas signāls ir izslēgts, bet to ir iespējams ieslēgt.

Kā aktivizēt programmas beigu skaņas signālu

Pārbaudiet, vai ierīce ir lietotāja režīmā.

1. Nospiediet .
 - Indikatori , ,  un  nedeg.
 - Joprojām mirgo  indikators.
 - Displejs rāda pašreizējo iestatījumu.
 -  b = skaņas signāls ir izslēgts.
 -  b = skaņas signāls ir ieslēgts.
2. Nospiediet , lai mainītu iestatījumu.
3. Piespiediet leslēgšanas/izslēgšanas taustiņu, lai apstiprinātu iestatījumu.

6.6 AirDry

AirDry uzlabo žāvēšanas rezultātus ar mazāku enerģijas patēriņu.

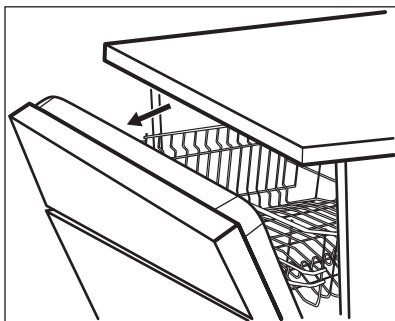

Žāvēšanas fāzes laikā durvis automātiski atveras un paliek pusvīrus.



UZMANĪBU!

Nemēģiniet aizvērt ierīces durvis 2 minūšu laikā pēc to automātiskas atvēršanas. Tas var radīt ierīces bojājumus.

Ja pēc tam durvis tiek aizvērtas uz vēl 3 minūtēm, programma izslēdzas.

AirDry ir automātiski aktivizēts visām programmām, izņemot  (ja ir spēkā).

Lai uzlabotu žāvēšanas rezultātu skatiet XtraDry iespēju vai ieslēdziet AirDry.











UZMANĪBU!

Ja pastāv iespēja, ka ierīcei var piekļūt bērni, ieteicams izslēgt AirDry funkciju, jo durvju atvēršana var būt bīstama.

AirDry atslēgšana

Pārbaudiet, vai ierīce ir lietotāja režīmā.

- Nospiediet .
 - Indikatori , ,  un  nedeg.
 - Joprojām mirgo  indikators.
 - Displejs rāda pašreizējo iestatījumu.
 -  = AirDry ir atslēgts.
 -  = AirDry ir ieslēgts.
- Nospiediet , lai mainītu iestatījumu.
- Piespiediet ieslēgšanas/izslēgšanas taustiņu, lai apstiprinātu iestatījumu.

6.7 MyFavourite

Šī iespēja ļauj iestatīt un saglabāt visbiežāk izmantoto programmu.

Var saglabāt tikai 1 programmu. Jaunais iestatījums atceļ iepriekšējo.

Kā saglabāt MyFavourite programmu





- Iestatiet izvēlēto programmu. Ir iespējams arī iestatīt pieejamās iespējas kopā ar programmu.
- Nospiediet un turiet nospiestu , līdz iedegas attiecīgais indikators.

Kā iestatīt MyFavourite programmu

Nospiediet .

- Iedegas MyFavourite indikators.
- Displejā parādās programmas numurs un programmas ilgums.
- Ja kopā ar programmu ir saglabātas iespējas, iedegas ar iespējām saistītie indikatori.

7. IESPĒJAS

-  Vēlamās iespējas jāaktivizē katru reizi pirms programmas palaišanas. Iespējas nav iespējams aktivizēt vai deaktivizēt programmas darbības laikā.
-  Ne visas iespējas ir savstarpēji saderīgas. Ja esat izvēlējušies nesaderīgas iespējas, ierīce automātiski atslēdz vienu vai vairākas no tām. Paliek iedegti tikai aktīvo iespēju indikatori.
-  Ja šī iespēja programmai nav spēkā, attiecīgais indikators neiedegas vai ātri mirgo dažas sekundes un tad nodziest.
-  Iespēju ieslēgšana var ietekmēt ūdens un enerģijas patēriņu, kā arī programmas ilgumu.

7.1 XtraDry

Ieslēdziet šo iespēju, lai uzlabotu žāvēšanas kvalitāti.

XtraDry ir pastāvīga iespēja visām programmām, izņemot **ECO**. Tas tiek automātiski ieslēgts nākamajos ciklos. Šo konfigurāciju var mainīt jebkurā laikā.

-  Katru reizi, kad tiek aktivēts **ECO**, XtraDry iespēja ir izslēgta un ir jāizvēlas manuāli.

Ieslēdzot XtraDry iespēju, tiek izslēgta TimeManager un otrādi.

Kā aktivizēt XtraDry

Nospiediet .
Deg attiecīgais indikators.
Displejā tiek parādīts atjaunināts programmas darbības laiks.

7.2 TimeManager

TimeManager ļauj sāīsnāt izvēlētās programmas darbības laiku apmēram uz pusi. %.

Mazgāšanas rezultāti ir tādi paši kā ar normālu programmas darbības laiku. Žāvēšanas rezultāti var pasliktināties.

Šī iespēja palielina spiedienu un ūdens temperatūru. Mazgāšanas un žāvēšanas fāzes ir īsākas.

Standarta iestatījumā TimeManager ir izslēgts, bet to ir iespējams ieslēgt manuāli. Šī iespēja kopā ar XtraDry.

Kā aktivizēt TimeManager

Nospiediet .
Deg attiecīgais indikators.
Displejā tiek parādīts atjaunināts programmas darbības laiks.

8. PIRMS PIRMĀS LIETOŠANAS REIZES

1. **Pārlicinieties, vai iestatītais ūdens mīkstinātāja līmenis atbilst ūdens cietības pakāpei. Ja tā nav, noregulējiet ūdens mīkstinātāja līmeni.**
2. Uzpildiet specializētās sāls tvertni.
3. Piepildiet skalošanas līdzekļa dozatoru.
4. Aizgrieziet ūdens krānu.
5. Palaidiet programmu, lai notīrītu visus apstrādes pārpalikumus, kas var būt palikuši ierīcē. Nelietojiet mazgāšanas līdzekli un neievietojiet neko grozos.
Pēc programmas uzsākšanas ierīcei var būt nepieciešams līdz 5 minūtēm laika, lai atjaunotu ūdens mīkstinātāja sveķus

Var izskatīties, ka ierīce nedarbojas. Mazgāšanas fāze sākas tikai pēc šīs procedūras pabeigšanas. Šī procedūra tiek periodiski atkārtota.

8.1 Specializētās sāls tvertne



UZMANĪBU!

Izmantojiet tikai trauku mazgāšanas mašīnām paredzēto rupjo sāli. Smalkā sāls palielina korozijas risku.

Sāli izmanto ūdens mīkstinātāja sveķu atjaunošanai un labu ikdienas mazgāšanas rezultātu nodrošināšanai.

Kā uzpildīt specializētās sāls tvertni

1. Pagrieziet specializētās sāls tvertnes vāciņu pretēji pulksteņa rādītāja virzienam, lai to atvērtu.
2. Specializētās sāls tvertnē ielejiet 1 litru ūdens (tikai pirmajā lietošanas reizē).
3. Piepildiet specializētās sāls tvertni ar sāli trauku mazgāšanas mašīnām (līdz tā ir pilna).

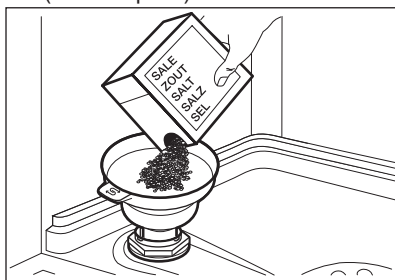

4. Pakratiet sāls iepakojumu aiz tā roktura, lai izbērtu visas sāls granulas.
5. Notīriet specializētās sāls tvertnes uzpildes vietu.

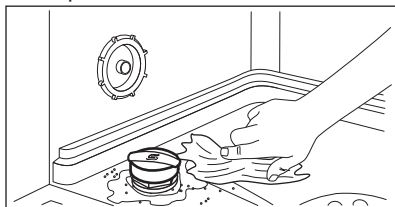

6. Pagrieziet specializētās sāls tvertnes vāciņu pulksteņa rādītāja virzienā, lai to aizvērtu.



UZMANĪBU!

Uzpildes laikā no specializētās sāls tvertnes var izplūst ūdens un sāls. Pēc specializētās sāls tvertnes piepildīšanas nekavējoties palaidiet programmu, lai novērstu koroziju.

8.2 Kā piepildīt skalošanas līdzekļa dozatoru

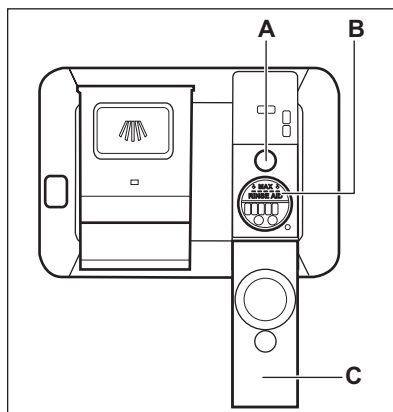

UZMANĪBU!

Lietojiet tikai trauku mazgājamām mašīnām īpaši paredzētu skalošanas līdzekli.

1. Atveriet vāku (C).
2. Uzpildiet dozatoru (B), līdz skalošanas līdzeklis sasniedz "MAX" atzīmi.
3. Lai neveidotos pārāk daudz putu, notīriet izlijušo skalošanas līdzekli ar absorbējošu drāniņu.
4. Aizveriet vāku. Pārļiecinieties, ka vāks nofiksējas slēgtā pozīcijā.



Uzpildiet skalošanas līdzekļa dozatoru, līdz lēca (A) ir caurspīdīga..

9. IZMANTOŠANA IKDIENĀ

1. Atgrieziet ūdens krānu.
2. Piespiediet ieslēgšanas/izslēgšanas taustiņu, lai ieslēgtu ierīci.

Pārbaudiet, vai ierīce ir programmas izvēles režīmā.

- Ja deg sāls indikators, uzpildiet specializētās sāls tvertni.
 - Ja deg skalošanas līdzekļa indikators, uzpildiet skalošanas līdzekļa dozatoru.
3. Ievietojiet grozus.
 4. Uzpildiet mazgāšanas līdzekli.
 5. Iestatiet un palaidiet pareizu programmu atbilstoši ievietotajam daudzumam un netīrības līmenim.

9.1 Mazgāšanas līdzekļa izmantošana

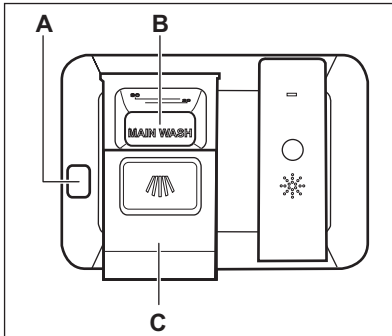



UZMANĪBU!

Lietojiet tikai trauku mazgājamām mašīnām paredzētu mazgāšanas līdzekli.

1. Piespiediet atbloķēšanas taustiņu (A), lai atvērtu vāku (C).
2. Ievietojiet mazgāšanas līdzekļa pulveri vai tabletes nodalījumā (B).
3. Ja programmai ir priekšmazgāšanas fāze, ievietojiet nelielu daudzumu mazgāšanas līdzekļa attiecīgajā mazgājamā līdzekļa dozatora nodalījumā.
4. Aizveriet vāku. Pārliedcinieties, ka vāks nofiksējas slēgtā pozīcijā.

9.2 Programmas iestatīšana un aktivizēšana

Programmas ieslēgšana

1. Atstājiet ierīces durvis pavērtas.
2. Piespiediet ieslēgšanas/izslēgšanas taustiņu, lai ieslēgtu ierīci. Pārbaudiet, vai ierīce ir programmas izvēles režīmā.
3. Spiediet atkārtoti , līdz displejā redzams izvēlētais programmas numurs. Displejā būs redzams programmas numurs aptuveni 3 sekundes un tad programmas ilgums.
 - Lai izvēlētos MyFavourite programmu, nospiediet .
 - Iedegas ar MyFavourite programmu saistīto iespēju indikatoru.
4. Iestatiet pieejamās iespējas.
5. Lai sāktu programmu, aizveriet ierīces durvis.

Programmas aktivizēšana, izmantojot atlikto startu

1. Iestatiet programmu.
2. Atkārtoti nospiediet taustiņu , līdz displejā redzams vajadzīgais atlikta starta laiks (no 1 līdz 24 stundām).

Deg  indikatoru.

3. Lai sāktu laika atskaiti, aizveriet ierīces durvis.

Kamēr notiek laika atskaite, ir iespējams palielināt atlikta starta laiku, taču programmu un iespēju izvēli mainīt nav iespējams.

Kad laika atskaite beigusies, programma automātiski ieslēdzas.

Durvju atvēršana, kad ierīce darbojas

Atverot durvis programmas darbības laikā, ierīce apstājas. Tas var ietekmēt enerģijas patēriņu un programmas

ilgumu. Pēc durvju aizvēršanas ierīces darbība atsākas no tās vietas, kur tā tika pārtraukta.



Ja žāvēšanas fāzes laikā durvis ir atvērtas ilgāk par 30 sekundēm, aktivizētā programma izslēgsies. Tas nenotiek, ja durvis tiek atvērtas, izmantojot AirDry funkciju.

Atliktā starta atcelšana laika atskaites laikā

Ja atceļ atliktā starta funkciju, programma un iespējas jāiestata no jauna.

Nospiediet un turiet **Reset**, kamēr ierīce ieslēdzas programmas izvēles režīmā.

Programmas atcelšana

Nospiediet un turiet **Reset**, kamēr ierīce ieslēdzas programmas izvēles režīmā. Pirms jaunas programmas aktivizēšanas pārliedzieties, vai mazgāšanas līdzekļa dozatorā ir mazgāšanas līdzeklis.

10. PADOMI UN IETEIKUMI

10.1 Vispārīga informācija

Tālāk sniegtie ieteikumi nodrošinās optimālus tīrīšanas un žāvēšanas rezultātus, lietojot ierīci ikdienā, kā arī palīdzēs aizsargāt vidi.

- Notīriet no traukiem lielas ēdiena paliekas un izmetiet tās.
- Neskalojiet traukus paši. Kad nepieciešams, lietojiet priekšmazgāšanas programmu (ja tāda ir) vai izvēlieties programmu ar priekšmazgāšanas fāzi.
- Vienmēr izmantojiet visu grozu platību.
- Ieliekot ierīcē traukus, pārliedzieties, ka ūdens, kas izšļakstīsies no izsmidzinātāju sprauslām, var pilnībā sasniegt un nomazgāt traukus. Pārliedzieties, ka trauki neskaras un nepārsedz viens otru.
- Jūs varat lietot trauku mazgājamās mašīnas mazgāšanas līdzekli,

Programmas beigas

Kad mazgāšanas programma ir pabeigta, displejā ir redzams 0:00.

Visi taustiņi, izņemot ieslēgšanas/izslēgšanas taustiņu, ir neaktīvi.

1. Nospiediet ieslēgšanas / izslēgšanas taustiņu vai pagaidiet, līdz Auto Off funkcijai automātiski izslēgs ierīci. Atverot durvis pirms Auto Off aktivizēšanas, ierīce tiek automātiski izslēgta.
2. Aizgrieziet ūdens krānu.

Funkcija Auto Off

Šī funkcija samazina enerģijas patēriņu, automātiski izslēdzot ierīci, kad tā netiek lietota.

Funkcija ieslēdzas:

- 5 minūtes pēc programmas beigām.
- Pēc 5 minūtēm, ja nav palaista programma.

skalošanas līdzekli un specializēto sāli atsevišķi, vai arī izmantot kombinētās mazgāšanas līdzekļa tabletes (piem., "3 vienā", "4 vienā", "Viss vienā"). Ievērojiet uz iepakojuma redzamās norādes.

- Izvēlieties programmu saskaņā ar trauku veidu un nefīrības pakāpi. Mazgājot vidēji nefīrus traukus un galda piederumus ar ECO programmu, vislietderīgāk tiek patērēts ūdens un enerģija.

10.2 Trauku mazgāšanas sāls, skalošanas līdzekļa un mazgāšanas līdzekļa lietošana

- Izmantojiet tikai trauku mazgāšanas mašīnai paredzētu trauku mazgāšanas sāli, skalošanas līdzekli un mazgāšanas līdzekli. Citi izstrādājumi var radīt ierīces bojājumus.

- Vietās, kur ūdens ir ciets un ļoti ciets, mēs iesakām izmantot parastu mazgāšanas līdzekli (pulveri, gelu, tabletes bez papildu īpašībām), skalošanas līdzekli un sāli atsevišķi, lai iegūtu optimālu mazgāšanas un žāvēšanas rezultātu.
- Vismaz reizi mēnesī darbiniet ierīci ar ierīces tīrīšanas līdzekli, kas ir paredzēts šim nolūkam.
- Mazgāšanas līdzekļa tabletes īso programmu laikā pilnībā neizšķīst. Lai nepieļautu mazgāšanas līdzekļa nogulsnes uz traukiem, iesakām mazgāšanas līdzekļa tabletes izmantot garajās programmās.
- Neizmantojiet mazgāšanas līdzekli vairāk par noteikto daudzumu. Skatiet norādes uz mazgāšanas līdzekļa iepakojuma.
- Nemazgājiet ierīcē koka, raga, alumīnija, alvas un vara priekšmetus.
- Nemazgājiet ierīcē priekšmetus, kas var uzsūkt ūdeni (sūkļus, lupatiņas).
- Noņemiet lielas ēdienu atliekas no traukiem.
- Iemērciet traukus ar piedegušu ēdienu pirms mazgāšanas ierīcē.
- Ievietojiet dobus priekšmetus, piemēram, tases, glāzes un pannas, ar atveri uz leju.
- Pārliecinieties, vai glāzes nesaskaras.
- Vieglus priekšmetus ievietojiet augšējā grozā. Pārbaudiet, lai priekšmeti brīvi nekustētos.
- Galda piederumus un mazus priekšmetus ievietojiet galda piederumu grozā.
- Pirms programmas palaišanas pārliecinieties, vai netiek traucēta izsmidzinātāju kustība.

10.3 Ja vēlaties pārtraukt izmantot kombinētās mazgāšanas līdzekļa tabletes

Pirms sākt atsevišķi izmantot mazgāšanas līdzekli, sāli un skalošanas līdzekli, rīkojieties šādi.

1. Iestatiet visaugstāko ūdens mīkstinātāja līmeni.
2. Pārliecinieties, ka specializētās sāls tvertne un skalošanas līdzekļa dozators ir pilns.
3. Iestatiet visīsāko programmu ar skalošanas fāzi. Nelietojiet mazgāšanas līdzekli un neievietojiet neko grozos.
4. Kad programma ir beigusies, noregulējiet ūdens mīkstinātā līmeni atbilstoši ūdens cietībai jūsu apgabalā.
5. Noregulējiet skalošanas līdzekļa dozēšanas daudzumu.
6. Aktivējiet paziņojumu par tukšu skalošanas līdzekļa nodalījumu.

10.4 Grozu ievietošana

- Mazgājiet ierīcē tikai priekšmetus, kurus drīkst mazgāt trauku mazgājamajā mašīnā.

10.5 Pirms programmas palaišanas

Pārliecinieties, vai:

- Filtri ir tīri un pareizi uzstādīti.
- Specializētās sāls tvertnes vāks ir cieši noslēgts.
- Izsmidzinātāji nav nosprostoti.
- Ir trauku mazgāšanas sāls un skalošanas līdzeklis (ja netiek izmantotas kombinētās mazgāšanas līdzekļa tabletes).
- Priekšmeti grozos izvietoti pareizi.
- Programma ir atbilstoši ievietotajam daudzumam un neīrības līmenim.
- Izmantots noteiktais mazgāšanas līdzekļa daudzums.

10.6 Grozu iztukšošana

1. Pirms trauku izņemšanas ļaujiet tiem atdzist. Karsti trauki var būt triecienneizturīgi.
2. Vispirms iztukšojiet apakšējo trauku grozu, tad augšējo.



Programmas beigās uz ierīces sānu sienām un durvīm var būt ūdens.

11. KOPŠANA UN TĪRĪŠANA



BRĪDINĀJUMS!

Pirms apkopes izslēdziet ierīci un atvienojiet to no elektrotīkla.



Netīri filtri un nosprostotas izsmidzinātāju atveres pasliktina mazgāšanas rezultātus. Regulāri tos pārbaudiet un, ja nepieciešams, notīriet.

11.1 Filtru tīrīšana

Filtru sistēma sastāv no 3 komponentiem.

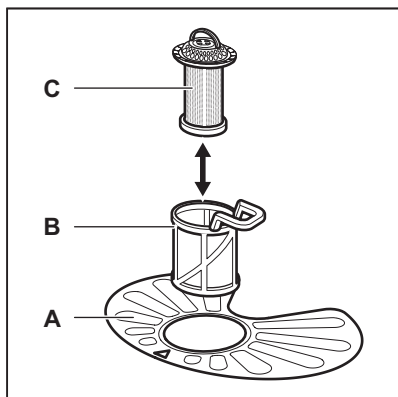

1. Pagrieziet filtru (B) pretēji pulksteņa rādītāja virzienam un izņemiet to.

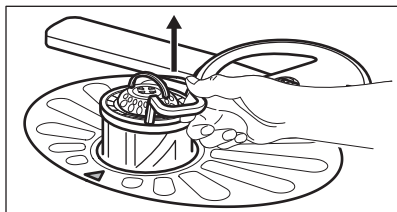
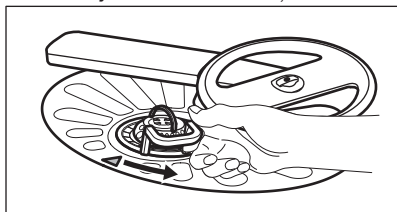

2. Izņemiet filtru (C) no filtra (B).
3. Izņemiet plakano filtru (A).

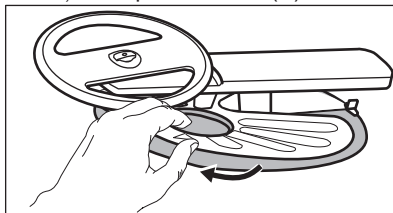

4. Nomazgājiet filtrus.

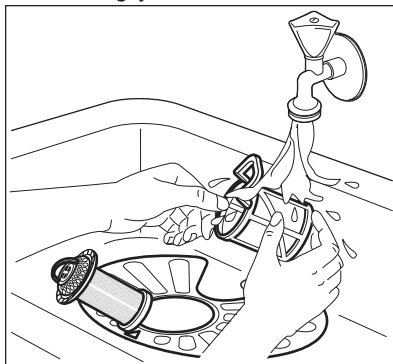

5. Pārliecinieties, ka nostādinātājā vai ap tā malām nav ēdiena atlieku un netīrumu.
6. Ievietojiet atpakaļ plakano filtru (A). Pārliecinieties, ka tas ir pareizi novietots zem abām vadīklām.

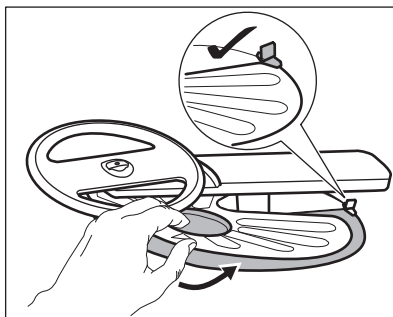

7. Salieciet atpakaļ filtrus (B) un (C).
8. Ievietojiet filtru (B) atpakaļ plakanajā filtrā (A). Grieziet to pulksteņa rādītāja virzienā, līdz tas nofiksējas.

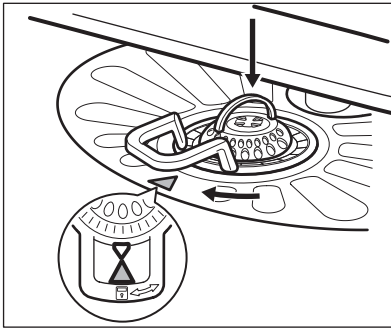

UZMANĪBU!

Nepareiza filtru pozīcija var izraisīt sliktus mazgāšanas rezultātus un ierīces bojājumus.

11.2 Augšējā izsmidzinātāja tīrīšana

Mēs iesakām regulāri tīrīt augšējo izsmidzinātāju, lai neļautu netīrumiem nobloķēt atveres.

Aizsērējušas atveres var radīt neapmierinošus mazgāšanas rezultātus.

1. Izvelciet augšējo grozu.
2. Lai atvienotu izsmidzinātāju no groza, spiediet izsmidzinātāju uz augšu virzienā, uz kuru norāda apakšējā bulta, un vienlaikus grieziet to pretēji pulksteņa rādītāja virzienam.

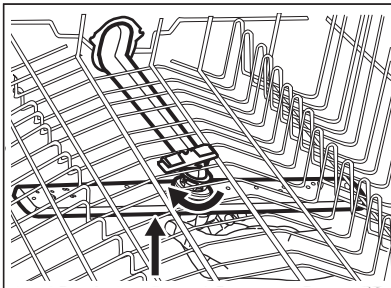

3. Nomazgājiet izsmidzinātāju zem tekoša ūdens. Lietojiet tievu, asu instrumentu, piem., zobu bakstāmo, lai izņemtu no atverēm netīrumus.

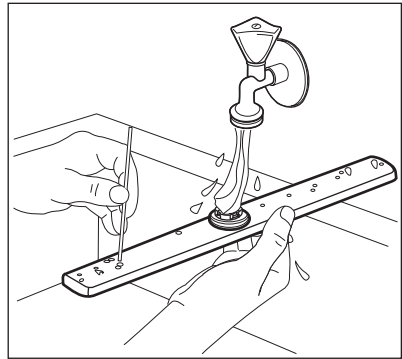

4. Lai atkal pieslēgtu izsmidzinātāju grozam, spiediet izsmidzinātāju uz augšu virzienā, uz kuru norāda apakšējā bulta, un vienlaikus grieziet to pretēji pulksteņa rādītāja virzienam.

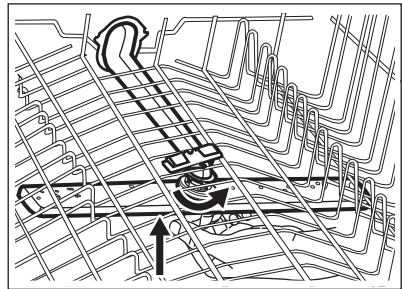

11.3 Ārpuses tīrīšana

- Tīriet ierīci ar mitru, mīkstu drānu.
- Izmantojiet tikai neitrālus mazgāšanas līdzekļus.
- Neizmantojiet abrazīvus izstrādājumus, abrazīvus sūkļus vai šķīdinātājus.

11.4 Iekšpuses tīrīšana

- Rūpīgi notīriet ierīci, tostarp durvju gumijas blīvi, ar mīkstu, mitru drānu.
- Lai saglabātu jūsu ierīces veiktspēju, vismaz reizi mēnesī ir ieteicams izmantot īpaši trauku mazgājamajām mašīnām paredzētu tīrīšanas produktu. Rūpīgi ievērojiet norādījumus uz produkta iepakojuma.
- Neizmantojiet abrazīvus izstrādājumus, abrazīvus sūkļus, asus instrumentus, spēcīgas ķīmikālijas vai šķīdinātājus.

- Ja regulāri izmantojat programmas ar mazu ilgumu, tās var izraisīt tauku un kaļķa uzkrāšanos ierīces iekšpusē. Vismaz divas reizes mēnesī

izmantojiet ilgākas programmas, lai to novērstu.

12. PROBLĒMRISINĀŠANA



BRĪDINĀJUMS!

Neatbilstoša ierīces labošana var radīt risku lietotāja drošībai. Visus remontdarbus jāveic kvalificētiem darbiniekiem.

Skatiet zemāk esošo tabulu par iespējamām problēmām.

Dažu problēmu gadījumā displejā redzams brīdinājuma kods.

Lielāko daļa problēmu var atrisināt, nesaziņoties ar autorizētu servisa centru.

Problēma un brīdinājuma kods	Iespējamais cēlonis un risinājums
Nevar ieslēgt ierīci.	<ul style="list-style-type: none"> • Pārbaudiet, vai kontaktdakša pieslēgta kontaktligzdai. • Pārliedzinieties, vai nav bojāti drošinātāji drošinātāju blokā.
Programma neieslēdzas.	<ul style="list-style-type: none"> • Pārliedzinieties, ka ierīces durvis ir aizvērtas. • Ja iestafīts atliktais starts, atceliet iestafījumu vai gaidiet laika atskaites beigas. • Ierīce veic ūdens mīkstināšanas iekārtas reģenerāciju Procedūra ilgst aptuveni 5 minūtes.
Ierīce nepiepildās ar ūdeni. Displejā redzams <i>10</i> vai <i>11</i> .	<ul style="list-style-type: none"> • Pārbaudiet, vai ūdens krāns ir atvērts. • Pārliedzinieties, vai ūdens piegādes spiediens nav pārāk zems. Lai iegūtu šo informāciju, sazinieties ar vietējo ūdens apgādes dienestu. • Pārbaudiet, vai ūdens krāns nav aizsērējis. • Pārbaudiet, vai ieplūdes šļūtenes filtrs nav aizsērējis. • Pārbaudiet, vai ieplūdes šļūtene nav samezģojusies vai saliekta.
Ierīce neizsūknē ūdeni. Displejā tiks parādīts <i>20</i> .	<ul style="list-style-type: none"> • Pārbaudiet, vai izlietnes sifons nav aizsērējis. • Pārbaudiet, vai izplūdes šļūtenes filtrs nav aizsērējis. • Pārbaudiet, vai iekšējā filtra sistēma nav aizsērējusi. • Pārbaudiet, vai ūdens izvades šļūtene nav samezģojusies vai saliekta.
Aktivizējusies ierīce pret ūdens noplūdēm. Displejā tiks parādīts <i>30</i> .	<ul style="list-style-type: none"> • Aizgrieziet ūdens krānu un sazinieties ar autorizētu servisa centru.
Ierīce darbības laikā vairākas reizes apstājas un atkal atsāk darbību.	<ul style="list-style-type: none"> • Tas ir normāli. Tas nodrošina optimālus tīrīšanas rezultātus un ietaupa enerģiju.

Problēma un brīdinājuma kods	Iespējamais cēlonis un risinājums
Programma darbojas pārāk ilgi.	<ul style="list-style-type: none"> Ja iestatīta atliktā starta iespēja, atceliet atlikšanas iestatījumu vai gaidiet laika atskaites beigas. Aktivizējiet TimeManager iespēju, lai samazinātu programmas ilgumu. Aktivizētās papildus iespējas var pagarināt programmas ilgumu.
Atlikušais laiks displejā palielinās un pārlec gandrīz līdz programmas laika beigām.	<ul style="list-style-type: none"> Tas nav defekts. Ierīce darbojas pareizi.
Neliela ūdens noplūde no ierīces durvīm.	<ul style="list-style-type: none"> Ierīce nav nolīmeņota. Atlaidiet vaļņgāk vai pievelciet regulējamās kājiņas (ja tas atbilst situācijai). Ierīces durvis un tīlne nav vienā līmenī. Noregulējiet aizmugurējo kājiņu (ja tas atbilst situācijai).
Ierīces durvis ir grūti aizvērt.	<ul style="list-style-type: none"> Ierīce nav nolīmeņota. Atlaidiet vaļņgāk vai pievelciet regulējamās kājiņas (ja tas atbilst situācijai). Daļa no traukiem lien ārā no groziem.
Graboša vai klauvējoša skaņa no ierīces iekšpusēs.	<ul style="list-style-type: none"> Trauki nav izvietoti pareizi grozos. Aplūkojiet brošūru par priekšmetu ievietošanu grozā. Pārliecinieties, ka izsmidzinātāji var brīvi rotēt.
Ierīce izsit drošinātāju.	<ul style="list-style-type: none"> Ampēru skaits nav pietiekams, lai apgādātu visas lietotās ierīces ar elektrību. Pārbaudiet kontaktligzdas strāvas stiprumu ampēros un skaitītāja jaudu vai izslēdziet vienu no lietotajām ierīcēm. Ierīces iekšējie elektriskie traucējumi. Sazinieties ar pilnvarotu servisa centru.



Skatiet sadaļas **"Pirms pirmās ieslēgšanas"**, **"Izmantošana ikdienā"** vai **"Padomi un ieteikumi"**, lai noskaidrotu citus iespējamus iemeslus.

Kad ierīce ir pārbaudīta, izslēdziet to un ieslēdziet no jauna. Ja problēma atkārtojas, sazinieties ar autorizēto servisa centru.

Ja brīdinājuma kodi nav atrodami tabulā, sazinieties ar autorizēto servisa centru.

12.1 Mazgāšanas un žāvēšanas rezultāti nav apmierinoši

Problēma	Iespējamais cēlonis un risinājums
Slikti mazgāšanas rezultāti.	<ul style="list-style-type: none"> Skatiet brošūrā sadaļas "Izmantošana ikdienā", "Padomi un ieteikumi" un priekšmetu ievietošanu grozā. Lietojiet intensīvākas mazgāšanas programmas. Iztīriet izsmidzinātāja sprauslas un filtru. Skatiet sadaļu "Kopšana un tīrīšana".

Problēma	Iespējamais cēlonis un risinājums
Slikti žāvēšanas rezultāti.	<ul style="list-style-type: none"> • Galda piederumi atstāti aizvērtā ierīcē pārāk ilgi. • Ierīcē nav skalošanas līdzekļa vai skalošanas līdzekļa deva nav pietiekama. Iestatiet augstāku skalošanas līdzekļa dozatora līmeni. • Plastmasas priekšmetus var būt nepieciešams noslaucīt ar dvieli. • Vislabākajai žāvēšanas efektivitātei ieslēdziet iespēju XtraDry un iestatiet AirDry. • Ieteicam vienmēr izmantot skalošanas līdzekli, pat kombinācijā ar trauku mazgāšanas tabletiem.
Uz glāzēm un traukiem ir gaišas svītras vai zilgani slāņi.	<ul style="list-style-type: none"> • Pārāk liels ielietā skalošanas līdzekļa daudzums. Noregulējiet skalošanas līdzekļa izvēles slēdzi uz mazāku daudzumu. • Pārāk liels mazgāšanas līdzekļa daudzums.
Uz glāzēm un traukiem ir izžuvušu ūdens pilieni un traipi.	<ul style="list-style-type: none"> • Nepietiekams ielietā skalošanas līdzekļa daudzums. Noregulējiet skalošanas līdzekļa izvēles slēdzi uz lielāku daudzumu. • Iemesls var būt skalošanas līdzekļa kvalitāte.
Trauki ir slapji.	<ul style="list-style-type: none"> • Vislabākajai žāvēšanas efektivitātei ieslēdziet iespēju XtraDry un iestatiet AirDry. • Programmai nav žāvēšanas fāzes, vai žāvēšanas fāzei ir zema temperatūra. • Skalošanas līdzekļa dozators ir tukšs. • Iemesls var būt skalošanas līdzekļa kvalitāte. • Iemesls var būt zema trauku mazgāšanas tablešu kvalitāte. Pamēģiniet citu zīmolu vai aktivizējiet skalošanas līdzekļa dozatoru un izmantojiet skalošanas līdzekli kopā ar kombinētām mazgāšanas līdzekļa tabletiem.
Ierīces iekšpuse ir slapja.	<ul style="list-style-type: none"> • Tas nav ierīces defekts. Mitrais gaiss kondensējas uz ierīces sienām.
Neparasta putu veidošanās mazgāšanas laikā.	<ul style="list-style-type: none"> • Lietojiet trauku mazgājamām mašīnām paredzētu mazgāšanas līdzekli. • Skalošanas līdzekļa dozatorā radusies sūce. Sazinieties ar pilnvarotu servisa centru.
Nedaudz rūsas uz galda piederumiem.	<ul style="list-style-type: none"> • Mazgāšanai izmantotajā ūdenī ir pārāk daudz sāls. Skatiet sadaļu "Ūdens mīkstinātājs". • Sudraba un nerūsējošā tērauda galda piederumi tikai ievietoti kopā. Nenovietojiet sudraba un nerūsējošā tērauda priekšmetus pārāk tuvu.

Problēma	Iespējamais cēlonis un risinājums
Programmas beigās dozatorā redzamas mazgāšanas līdzekļa atliekas.	<ul style="list-style-type: none"> Mazgāšanas līdzekļa tablete iesprūda dozatorā un ūdens to neaizskaloja pilnībā. Ūdens nevar izskalot mazgāšanas līdzekli no dozatora. Pārbaudiet, vai izsmidzinātājs nav bloķēts vai aizsērējis. Pārliecinieties, ka grozos ievietotie priekšmeti ne traucē mazgāšanas līdzekļa dozatora vākam atvērties.
Smakas ierīces iekšpusē.	<ul style="list-style-type: none"> Skatiet sadaļu "Iekšējā tīrīšana".
Kaļķakmens atliekas uz galda piederumiem, uz tīlpnes un durvju iekšpusēs.	<ul style="list-style-type: none"> Sāls līmenis ir zems, pārbaudiet uzpildīšanas indikatoru. Speciālās sāls tvertnes vāks ir vaļīgs. Jūsu krāna ūdens ir ciets. Skatiet sadaļu "Ūdens mīkstinātājs". Izmantojiet speciālo sāli un uzstādiet ūdens mīkstinātāja reģenerāciju, pat tad, ja tiek izmantotas kombinētās tabletes. Skatiet sadaļu "Ūdens mīkstinātājs". Ja joprojām paliek kaļķakmens atliekas, iztīriet ierīci ar ierīces tīrītājiem, kas paredzēti šim nolūkam. Pamēģiniet citu mazgāšanas līdzekli. Sazinieties ar mazgāšanas līdzekļa ražotāju.
Nespodri, krāsu zaudējuši vai ieplīsuši trauki.	<ul style="list-style-type: none"> Pārliecinieties, ka ierīcē tiek mazgāti tikai tādi trauki, kurus drīkst mazgāt trauku mazgājamajā mašīnā. Ievietojiet un izņemiet traukus no groza uzmanīgi. Aplūkojiet brošūru par priekšmetu ievietošanu grozā. Trauslus priekšmetus ievietojiet augšējā grozā.



Skatiet sadaļas "**Pirms pirmās ieslēgšanas**", "**Izmantošana ikdienā**" vai "**Padomi un ieteikumi**", lai noskaidrotu citus iespējamus iemeslus.

13. TEHNISKĀ INFORMĀCIJA

Izmēri	Platums / augstums / dziļums (mm)	596 / 818 - 898 / 550
Elektrības padeves pieslēgums ¹⁾	Spriegums (V)	200 - 240
	Frekvence (Hz)	50 / 60
Ūdens pievada spiediens	bāri (minimāli un maksimāli)	0.5 - 8
	MPa (minimāli un maksimāli)	0.05 - 0.8

Ūdens pievads	Auksts ūdens vai karsts ūdens ²⁾	maks. 60 °C
Ietilpība	Vietas iestatījumi	13
Enerģijas patēriņš	leslēgts režīms (W)	5.0
	Izslēgts režīms (W)	0.10

1) Pārējos lielumus skatiet datu plāksnītē.

2) Ja karstais ūdens tiek sildīts ar alternatīvu enerģijas avotu (piem., saules paneļu), izmantojiet karsto ūdeni, lai tādējādi samazinātu elektroenerģijas patēriņu.

14. APSVĒRUMI PAR VIDES AIZSARDZĪBU

Nododiet otrreizējai pārstrādei materiālus ar simbolu . Ievietojiet iepakojuma materiālus atbilstošajos konteineros to otrreizējai pārstrādei. Palīdziet aizsargāt apkārtējo vidi un cilvēku veselību, atkārtoti pārstrādājot elektrisko un elektronisko iekārtu atkritumus.

Neizmetiet ierīces, kas apzīmētas ar šo simbolu , kopā ar mājsaimniecības atkritumiem. Nododiet izstrādājumu vietējā otrreizējās pārstrādes punktā vai sazinieties ar vietējo pašvaldību.

TURINYS

1. SAUGOS INFORMACIJA.....	48
2. SAUGOS INSTRUKCIJOS.....	49
3. GAMINIO APRAŠAS.....	51
4. VALDYMO SKYDELIS.....	52
5. PROGRAMOS.....	52
6. NUOSTATOS.....	54
7. PARINKTYS.....	57
8. PRIEŠ NAUDOJANTIS PIRMAKART.....	58
9. KASDIENIS NAUDOJIMAS.....	59
10. PATARIMAI.....	61
11. VALYMAS IR PRIEŽIŪRA.....	62
12. TRIKČIŲ ŠALINIMAS.....	65
13. TECHNINĖ INFORMACIJA.....	68

MES GALVOJAME APIE JUS

Dėkojame, kad pirkote šį „Electrolux“ prietaisą. Jūs pasirinkote gaminį, kuris pasižymi dešimtmečių profesionalia patirtimi ir naujovėmis. Originalus ir stilingas, jis sukurtas galvojant apie jus. Taigi, kai tik naudojate jį, galite jaustis saugūs, žinodami, kad kiekvieną kartą pasieksite puikių rezultatų.

Sveiki atvykę į „Electrolux“ pasaulį!

Apsilankykite mūsų interneto svetainėje, kad:



Gautumėte naudojimo patarimų, brošiūrų, trikčių šalinimo, aptarnavimo informacijos:

www.electrolux.com/webselfservice



Užregistruotumėte savo gaminį geresniam aptarnavimui:

www.registerelectrolux.com



Įsigytumėte priedų, vartojamųjų prekių ir originalių atsarginių dalių savo prietaisui:

www.electrolux.com/shop

KLIENTŲ PRIEŽIŪRA IR APTARNAVIMAS

Rekomenduojame naudoti tik originalias atsargines dalis.

Kreipdamiesi į įgaliotąjį techninės priežiūros centrą, būtinai pateikite šią informaciją: modelis, PNC, serijos numeris.

Informacija yra nurodyta techninių duomenų plokštelėje.

 Įspėjimas / atsargumo ir saugos informacija

 Bendroji informacija ir patarimai

 Aplinkosaugos informacija

Galimi pakeitimai.

1. ⚠ SAUGOS INFORMACIJA

Prieš įrengdami ir naudodami šį prietaisą, atidžiai perskaitykite pateiktą instrukciją. Gamintojas neatsako už sužalojimus ar žalą, patirtą dėl netinkamo prietaiso įrengimo ar naudojimo. Instrukciją visada laikykite saugioje ir pasiekiamoje vietoje, kad prireikus galėtumėte pasižiūrėti.

1.1 Vaikų ir pažeidžiamų žmonių sauga

- Vyresni nei 8 metų vaikai ir asmenys, kurių fiziniai, jutimo arba protiniai gebėjimai riboti, arba kuriems trūksta patirties ir žinių, šį prietaisą gali naudoti tik tuomet, jei jie prižiūrimi arba jiems buvo suteikti nurodymai, kaip saugiai naudoti prietaisą, ir jei jie supranta su prietaiso naudojimu susijusius pavojus.
- Nuo 3 iki 8 metų vaikų ir asmenų, turinčių labai sunkią ir sudėtingą negalią, negalima prileisti prie prietaiso, jeigu jie nuolat nėra prižiūrimi.
- Mažesnių nei 3 metų vaikų negalima prileisti prie prietaiso, jeigu jie nuolat nėra prižiūrimi.
- Neleiskite vaikams žaisti šiuo prietaisu.
- Ploviklius laikykite vaikams nepasiekiamoje vietoje.
- Neleiskite vaikams ir naminiams gyvūnams būti šalia, kai prietaiso durelės atviros.
- Vaikai be priežiūros negali atlikti prietaiso valymo ir naudotojo priežiūros darbų.

1.2 Bendrieji saugos reikalavimai

- Šis prietaisas skirtas tik naudojimui namų ūkyje; jį galima naudoti, pavyzdžiui:
 - kaimo sodybose, darbuotojų valgomočiuose, pavyzdžiui, parduotuvėse, biuruose ir kitoje darbo aplinkoje;
 - viešbučiuose, moteliuose, svečių namuose ir kitose gyvenamosiose aplinkose;
- Nekeiskite šio prietaiso techninių savybių.

- Darbinis vandens slėgis (mažiausias ir didžiausias) turi būti nuo 0.5 (0.05) / 8 (0.8) barų (MPa)
- Laikykitės didžiausio 13 vietos nuostatų skaičiaus.
- Jei pažeidžiamas maitinimo laidas, jį leidžiama keisti tik gamintojui, jo įgaliotajam techninės priežiūros centrui arba panašios kvalifikacijos asmenims – kitaip gali kilti pavojus.
- Įdėkite stalo įrankius į stalo įrankių krepšelį taip, kad aštrūs galai būtų nukreipti žemyn, arba sudėkite juos į stalo įrankių stalčių horizontalioje padėtyje taip, kad aštrūs galai būtų nukreipti žemyn.
- Nepalikite prietaiso su atidarytomis durelėmis be priežiūros, kad netyčia ant jo neužliptumėte.
- Prieš atlikdami techninės priežiūros darbus, išjunkite prietaisą ir ištraukite maitinimo laido kištuką iš lizdo.
- Nevalykite prietaiso aukštu slėgiu vandens purkštuvais ir (arba) garais.
- Jeigu prietaiso pagrinde yra vėdinimo angos, jos negali būti uždengtos, pavyzdžiui, kilimu.
- Prietaisą prie vandentiekio sistemos prijunkite naudodami pateiktus naujus žarnų komplektus. Senų žarnų komplektų pakartotinai naudoti negalima.

2. SAUGOS INSTRUKCIJOS

2.1 Įrengimas



ĮSPĖJIMAS!

Šį prietaisą įrengti privalo tik kvalifikuotas asmuo.

- Nuimkite visas pakavimo medžiagas.
- Neįrenkite ir nenaudokite sugadinto prietaiso.
- Neįrenkite ir nenaudokite prietaiso ten, kur temperatūra būna žemesnė nei 0 °C.
- Vadovaukitės su prietaisu pateiktomis įrengimo instrukcijomis.
- Perkeldami prietaisą, visada būkite atsargūs, nes jis yra sunkus. Visada mūvėkite apsaugines pirštines ir avėkite uždarą avalynę.
- Prietaisas būtinai turi būti įrengtas po saugiomis konstrukcijomis ir šalia jų.

2.2 Elektros prijungimas



ĮSPĖJIMAS!

Gaisro ir elektros smūgio pavojus.

- Šis prietaisas turi būti įžemintas.
- Įsitikinkite, kad parametrai techninių duomenų plokštelėje atitinka maitinimo tinklo elektros vardinis duomenis.
- Visada naudokite taisyklingai įrengtą įžemintą elektros lizdą.
- Nenaudokite daugiakanalių kištukų, jungiklių ir ilginamųjų laidų.
- Būkite atsargūs, kad nesugadintumėte elektros kištuko ir elektros laido. Jei reikėtų pakeisti maitinimo laidą, tai turi padaryti mūsų

įgaliotasis techninės priežiūros centras.

- Elektros kištuką į tinklo lizdą junkite tik tuomet, kai visiškai pabaigsite įrengimą. Įsitikinkite, kad įrengus prietaisą, elektros laido kištuką būtų lengva pasiekti.
- Norėdami išjungti prietaisą, netraukite už maitinimo laido. Visada traukite paėmę už elektros kištuko.
- Šis prietaisas atitinka EEB direktyvas.
- Tik Jungtinei Karalystei ir Airijai. Šiame prietaise sumontuotas 13 A maitinimo laido kištukas. Jeigu reikia pakeisti maitinimo kištuko saugiklį, naudokite tik 13 A ASTA (BS 1362) saugiklį.

2.3 Vandens prijungimas

- Nesugadinkite vandens žarnų.
- Prieš prijungiant prie naujų vamzdžių, ilgai nenaudotų vamzdžių, kur buvo atliekami remonto darbai arba sumontuoti nauji prietaisai (vandens skaitikliai ir pan.), leiskite vandenį, kol jis pradės bėgti švarus ir skaidrus.
- Per ir po pirmo prietaiso panaudojimo patikrinkite, ar nėra matoma vandens nuotėkis.
- Vandens įleidimo žarna turi apsauginį vožtuvą ir įmovą su viduje esančiu maitinimo kabeliu.

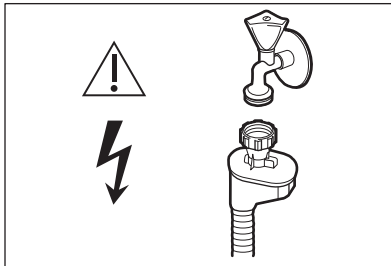

ĮSPĖJIMAS!
Pavojinga įtampa.

- Jeigu pažeista vandens įleidimo žarna, nedelsdami užsukite vandens čiaupą ir ištraukite kištuką iš elektros tinklo lizdo. Dėl vandens įleidimo žarnos pakeitimo kreipkitės į įgaliotąjį techninės priežiūros centrą.

2.4 Naudojimas

- Nelipkite ir nesisėskite ant atvirų durelių.
- Indaplovės plovikliai yra pavojingi. Laikykitės ant ploviklio pakuotės pateiktų saugos nurodymų.
- Negerkite ir nežaiskite su prietaise esančiu vandeniu.
- Neišimkite indų iš prietaiso, kol nepasibaigs programa. Ant indų gali likti šiek tiek ploviklio.
- Iš prietaiso gali išsiveržti karšti garai, jeigu atidarysite dureles veikiant programai.
- Šalia prietaiso, į prietaisą arba ant jo nedėkite degių produktų arba degiais produktais sudrėkintų daiktų.

2.5 Techninė priežiūra

- Dėl prietaiso remonto kreipkitės į įgaliotąjį aptarnavimo centrą.
- Naudokite tik originalias atsargines dalis.

2.6 Seno prietaiso išmetimas



ĮSPĖJIMAS!
Pavojus susižeisti arba uždusti.

- Ištraukite maitinimo laido kištuką iš maitinimo tinklo lizdo.
- Nupjaukite elektros laidą ir išmeskite jį.
- Nuimkite durelių velkę, kad vaikai ir naminiai gyvūnai neužsidarytų prietaise.

3. GAMINIO APRAŠAS

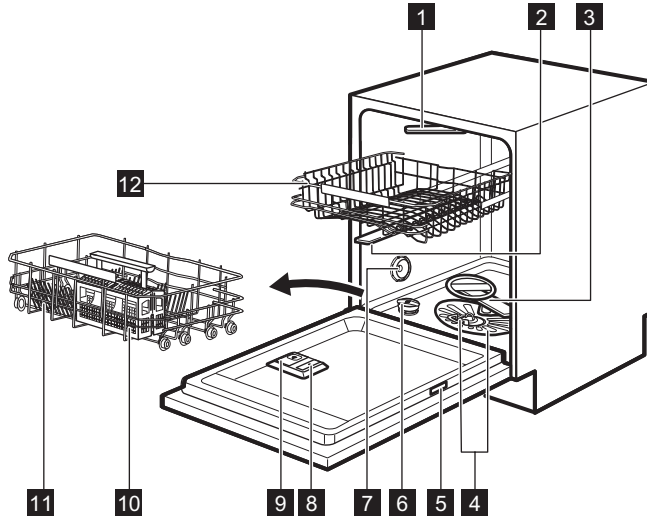

- | | |
|--------------------------------------|----------------------------------------|
| 1 Viršutinis purkštuvus | 8 Skalavimo priemonės dalytuvas |
| 2 Vidurinis purkštuvus | 9 Ploviklio dalytuvas |
| 3 Apatinis purkštuvus | 10 Stalo įrankių krepšys |
| 4 Filtrai | 11 Apatinis krepšys |
| 5 Techninių duomenų plokštelė | 12 Viršutinis krepšys |
| 6 Druskos talpykla | |
| 7 Oro anga | |

3.1 Beam-on-Floor

Beam-on-Floor – tai šviesa, projektuojama ant grindų, po prietaiso durėlėmis.

- Kai programa pradeda veikti, užsidega raudona lemputė, ir ji šviečia, kol veikia programa.
- Programai pasibaigus, užsidega žalia lemputė.
- Esant prietaiso trikčiams, raudona lemputė mirksi.

i Išjungus prietaisą, užgęsta ir Beam-on-Floor.

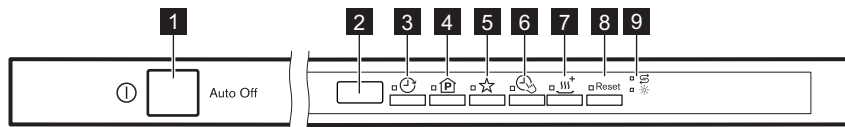

i Džiovinimo fazės metu suaktyvinus funkciją AirDry, projekcija ant grindų gali būti nevisiškai matoma. Norėdami pamatyti, ar ciklas baigėsi, pažiūrėkite į valdymo skydelį.

4. VALDYMO SKYDELIS







- | | |
|----------------------------------------|--------------------------------------|
| 1 Įjungimo / išjungimo mygtukas | 6 Mygtukas TimeManager |
| 2 Rodinys | 7 Mygtukas XtraDry |
| 3 Mygtukas Delay | 8 Mygtukas Reset |
| 4 Mygtukas Program | 9 Indikatoriai |
| 5 Mygtukas MyFavourite | |

4.1 Indikatoriai

Indikatorius	Aprašas
	Druskos indikatorius. Jis šviečia, kai reikia papildyti druskos talpyklą.
	Skalavimo priemonės indikatorius. Jis šviečia, kai reikia papildyti skalavimo priemonės dalytuvą.

5. PROGRAMOS

Programa	Nešvarumo laipsnis Įkrovos tipas	Programos fazės	Parinktytys
P1 ECO ¹⁾	<ul style="list-style-type: none"> Vidutiniškai sutepti Indai bei stalo įrankiai 	<ul style="list-style-type: none"> Pirminis plovimas Plovimas 50 °C Skalavimai Džiovinimas 	<ul style="list-style-type: none"> XtraDry
P2 AUTO ²⁾	<ul style="list-style-type: none"> Visos Indai, stalo įrankiai, puodai ir keptuvės 	<ul style="list-style-type: none"> Pirminis plovimas Plovimas nuo 45 °C iki 70 °C Skalavimai Džiovinimas 	<ul style="list-style-type: none"> XtraDry
P3  ³⁾	<ul style="list-style-type: none"> Įvairiai sutepti Indai, stalo įrankiai, puodai ir keptuvės 	<ul style="list-style-type: none"> Pirminis plovimas Plovimas 50 °C ir 65 °C Skalavimai Džiovinimas 	<ul style="list-style-type: none"> TimeManager XtraDry
P4  ⁴⁾	<ul style="list-style-type: none"> Labai nešvarūs Indai, stalo įrankiai, puodai ir keptuvės 	<ul style="list-style-type: none"> Pirminis plovimas Plovimas 70 °C Skalavimai Džiovinimas 	<ul style="list-style-type: none"> TimeManager XtraDry

Programa	Nešvarumo laipsnis įkrovos tipas	Programos fazės	Parinktys
P5 	<ul style="list-style-type: none"> • Neįsisenėję nešvarumai • Indai bei stalo įrankiai 	<ul style="list-style-type: none"> • Plovimas 60 °C • Skalavimai 	<ul style="list-style-type: none"> • XtraDry
P6 	<ul style="list-style-type: none"> • Visos 	<ul style="list-style-type: none"> • Pirminis plovimas 	

1) Naudojant šią programą, vandens ir energijos sąnaudos yra efektyviausios plaunant įprastai suteptus indus bei stalo įrankius. Tai standartinė bandymų institutų naudojama programa.

2) Prietaisas nustato nešvarumo laipsnį ir krepšiuose sudėtų indų kiekį. Jis automatiškai parrenka vandens temperatūrą ir kiekį bei plovimo trukmę.





3) Naudodami šią programą, galite plauti įvairiai suteptus indus. Labai suteptus indus dėkite į apatinį krepšį, o vidutiniškai suteptus – į viršutinį krepšį. Vandens slėgis ir temperatūra apatiniame krepšyje yra didesni nei viršutiniame krepšyje.

4) Ši programa yra skirta labai nešvariems daiktams plauti, naudojant didelį vandens slėgį ir aukštą temperatūrą.

5) Šia programa per trumpą laiką galima išplauti visą arba pusę įkrovos ką tik suteptų arba mažai suteptų indų.

6) Naudodami šią programą, galite greitai nuplauti maisto likučius nuo indų, kad prietaise neatsirasų blogas kvapas. Pasirinkę šią programą, nenaudokite ploviklio.

5.1 Sąnaudų vertės

Programa 1)	Vanduo (l)	Energija (kWh)	Trukmė (min.)
P1 ECO	10,5	0.832	240
P2 AUTO	8 - 15	0.7 - 1.7	46 - 170
P3 	14 - 16	1.2 - 1.5	160 - 180
P4 	12.5 - 14.5	1.4 - 1.7	170 - 190
P5 	10	0.9	30
P6 	4	0.1	14

1) Vertės gali kisti, atsižvelgiant į vandens slėgį ir temperatūrą, maitinimo tinklo sąlygas, parinktį ir indų kiekį.

5.2 Informacija patikros įstaigoms

Norėdami gauti reikiamos informacijos apie veikimo bandymų atlikimą (pvz., pagal EN60436 standartą), rašykite el. pranešimą:

info.test@dishwasher-production.com

Savo prašyme nurodykite techninių duomenų plokštelėje pateiktą gaminio numerio kodą (PNC).

Jei kiltų kitų su indaplove susijusių klausimų, žr. su prietaisu pateiktą aptarnavimo vadovą.

6. NUOSTATOS

6.1 Programos pasirinkimo režimas ir naudotojo režimas

Kai prietaisas veikia programos pasirinkimo režimu, galima nustatyti programą ir įjungti į naudotojo režimą.

Naudotojo režime galima nustatyti:

- vandens minkštiklio lygį pagal vandens kietumą;
- pranešimo apie tuščią skalavimo priemonės dalytuvą įjungimą arba išjungimą;
- skalavimo priemonės lygį pagal reikalingą dozę;
- programos pabaigos garso signalo įjungimą ar išjungimą;
- AirDry įjungimą ar išjungimą.

Kadangi prietaisas išsaugo nuostatas, jų nereikia konfigūruoti prieš kiekvieną ciklą.

Kaip nustatyti programos pasirinkimo režimą







Prietaisas veikia programos pasirinkimo režimu, kai ekrane rodomas programos numeris **P1**.

Suaktyvinus pagal numatymą prietaisas veikia programos pasirinkimo režimu. Jeigu ne, nustatykite programos pasirinkimo režimą taip:

Paspauskite ir palaikykite nuspaudę **Reset**, kol prietaisas pradės veikti programos pasirinkimo režimu.

Kaip įjungti naudotojo režimą

Įsitikinkite, kad prietaisas veikia programos pasirinkimo režimu.

Norėdami įjungti naudotojo režimą, vienu metu paspauskite ir palaikykite  ir , kol mirksi indikatoriai , , ,  ir , o ekranas tampa tuščias.

6.2 Vandens minkštiklis

Vandens minkštiklis pašalina mineralus iš tiekiamo vandens, kurie turėtų neigiamo poveikio plovimo rezultatams ir prietaisui.

Kuo daugiau vandenyje yra šių mineralų, tuo kietesnis vanduo. Vandens kietumas matuojamas lygiavertėmis skalėmis.

Vandens minkštiklį sureguliuokite pagal savo vietovės vandens kietumą. Vietos vandens tinklai gali nurodyti, koks vandens kietumas yra jūsų vietovėje. Svarbu nustatyti tinkamą vandens minkštiklio lygį, kad būtų gauti geri plovimo rezultatai.

Vandens kietumas

Vokiškieji laipsniai (°dH)	Prancūziškieji laipsniai (°fH)	mmol/l	Klarko laipsniai	Vandens minkštiklio lygis
47–50	84–90	8,4–9,0	58–63	10
43–46	76–83	7,6–8,3	53–57	9
37–42	65–75	6,5–7,5	46–52	8

Vokiškieji laipsniai (°dH)	Prancūziškieji laipsniai (°fH)	mmol/l	Klarko laipsniai	Vandens minkštiklio lygis
29–36	51–64	5,1–6,4	36–45	7
23–28	40–50	4,0–5,0	28–35	6
19–22	33–39	3,3–3,9	23–27	5 1)
15–18	26–32	2,6–3,2	18–22	4
11–14	19–25	1,9–2,5	13–17	3
4–10	7–18	0,7–1,8	5–12	2
<4	<7	<0,7	< 5	1 2)

1) Gamyklos nuostata.

2) Nenaudokite druskos esant šiam lygiui.

Jeigu naudojate įprastą ploviklį ar kombinuotąsias tabletes (su arba be druskos), nustatykite tinkamą vandens kietumo lygį, kad druskos papildymo pranešimas būtų aktyvus.



Kombinuotosios tabletės, kurių sudėtyje yra druskos, nepakankamai veiksmingai suminkština kietą vandenį.

Kaip nustatyti vandens minkštiklio lygį

Įsitikinkite, kad prietaisas veikia naudotojo režimu.

1. Paspauskite .
 - Išsijungia indikatoriai , , ir .
 - Vis dar mirksi indikatorius .
 - Ekrane rodoma esama nuostata: pvz., $5 \text{ L} = 5$ -as lygis.
2. Norėdami pakeisti nuostatą, paspauskite kelis kartus .
3. Norėdami patvirtinti nuostatą, spauskite įjungti / išjungti.

6.3 Pranešimas apie tuščią skalavimo priemonės dalytuvą

Skalavimo priemonė padeda indams išdžiūti be dryžių ir dėmių. Ji

automatiškai tiekama esant karšto skalavimo fazei.

Kai skalavimo priemonės kamera yra tuščia, išsijungia skalavimo priemonės indikatorius, rodantis, kad reikia pripildyti skalavimo priemonės. Jeigu džiovinimo rezultatai tenkina naudojant tik kombinuotąsias tabletes, galima išjungti pranešimą dėl skalavimo priemonės papildymo. Tačiau jei norite, kad džiovinimo rezultatai būtų patys geriausi, visada naudokite skalavimo priemonę.

Jeigu naudojate įprastą ploviklį arba kombinuotąsias tabletes be skalavimo priemonės, suaktyvinkite pranešimą, kad skalavimo priemonės papildymo indikatorius būtų aktyvus.

Kaip išjungti pranešimą apie tuščią skalavimo priemonės dalytuvą

Įsitikinkite, kad prietaisas veikia naudotojo režimu.

1. Paspauskite .
 - Išsijungia indikatoriai , , ir .
 - Vis dar mirksi indikatorius .
 - Ekrane rodoma esama nuostata.

- $0d$ = pranešimas apie tuščią skalavimo priemonės dalytuvą išjungtas.
- $1d$ = pranešimas apie tuščią skalavimo priemonės dalytuvą įjungtas.

2. Norėdami pakeisti nuostatą, paspauskite .
3. Norėdami patvirtinti nuostatą, spauskite įjungti / išjungti.







6.4 Skalavimo priemonės lygis

Galima nustatyti išskiriamos skalavimo priemonės kiekį nuo 1 lygio (minimalus kiekis) iki 6 lygio (maksimalus kiekis). 0 lygyje skalavimo priemonės dalytuvas bus išjungtas ir skalavimo priemonė nebus išskiriama.

Gamyklos nuostata: 4-as lygis.

Kaip nustatyti skalavimo priemonės lygį

Įsitikinkite, kad prietaisas veikia naudotojo režimu.

1. Paspauskite .
 - Išsijungia indikatoriai , ,  ir W^+ .
 - Indikatorius  toliau mirksės.
 - Ekrane rodoma esama nuostata: pvz., **4A** = 4-as lygis.
 - Skalavimo priemonės lygis gali būti nuo 0A iki 6A, kur 0A lygis reiškia, kad skalavimo priemonė nenaudojama.
2. Norėdami pakeisti nuostatą, paspauskite kelis kartus .
3. Norėdami patvirtinti nuostatą, spauskite įjungti / išjungti.







6.5 Garso signalai

Garso signalai girdimi, kai įvyksta prietaiso veikimo sutrikimas. Garso signalų išjungti negalima.

Programai pasibaigus taip pat skamba įspėjamasis garso signalas. Pagal numatymą šis garso signalas yra išjungtas, bet jį galima įjungti.

Kaip įjungti programos pabaigos garso signalą

Įsitikinkite, kad prietaisas veikia naudotojo režimu.

1. Paspauskite .
 - Išsijungia indikatoriai , ,  ir W^+ .
 - Vis dar mirksi indikatorius .
 - Ekrane rodoma esama nuostata.
 - $0b$ = garsinis signalas išjungtas.
 - $1b$ = garsinis signalas įjungtas.
2. Norėdami pakeisti nuostatą, paspauskite .
3. Norėdami patvirtinti nuostatą, spauskite įjungti / išjungti.

6.6 AirDry

Naudojant parinktį AirDry, gaunami geri džiovavimo rezultatai ir suvartojama mažiau energijos.

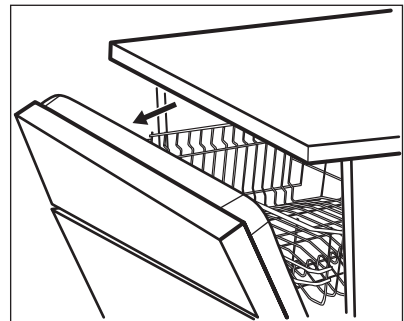

Džiovinimo fazės metu durelės atidaromos automatiškai ir jos lieka praviros.

**DĖMESIO**

Nemėginkite uždaryti prietaiso durelių per 2 minutes nuo jų automatinio atidarymo. Antraip prietaisas gali būti sugadintas. Jeigu vėliau durelės uždaromos dar 3 minutėms, vykdoma programa baigiama.

AirDry suaktyvinama automatiškai su visomis programomis, išskyrus  (jeigu taikytina).







Norėdami pagerinti džiovavimo rezultatus, žr. parinktį XtraDry, arba įjunkite AirDry.

**DĖMESIO**

Jeigu vaikai gali prieiti prie prietaiso, rekomenduojama išjungti parinktį AirDry, nes durelių atidarymas gali kelti pavojų.

Kaip išjungti AirDry

Įsitikinkite, kad prietaisas veikia naudotojo režimu.

1. Paspauskite .
 - Išsijungia indikatoriai , ,  ir .
 - Vis dar mirksi indikatorius .
 - Ekrane rodoma esama nuostata.

–  = AirDry išjungta.

–  = AirDry įjungta.

2. Norėdami pakeisti nuostatą, paspauskite .
3. Norėdami patvirtinti nuostatą, spauskite įjungti / išjungti.

6.7 MyFavourite

Ši parinktis leidžia nustatyti ir išsaugoti dažniausiai naudojamą programą.

Galima išsaugoti tik 1-ą programą. Nauju nustatymu atšaukiamas ankstesnis nustatymas.

Kaip įrašyti programą MyFavourite

1. Nustatykite pasirinktą programą. Kartu su programa taip pat galima išsaugoti taikytinas parinktis.
2. Paspauskite ir laikykite , kol užsidegs atitinkamas indikatorius.

Kaip nustatyti programą MyFavourite

Paspauskite .

- Šviečia indikatorius MyFavourite.
- Ekrane bus rodomi programos numeris ir trukmė.
- Jeigu parinktis yra išsaugotos kartu su programa, užsidegs su parinktimis susiję indikatoriai.

7. PARINKTYS

Norimas parinktis reikia suaktyvinti kiekvieną kartą prieš paleidžiant programą. Parinkčių negalima įjungti ar išjungti, kai programa veikia.



Ne visos parinktis yra suderinamos viena su kita. Jeigu pasirinkote nesuderinamas parinktis, prietaisas automatiškai vieną ar kelias jas išjungs. Švies tik aktyvių parinkčių indikatoriai.



Jeigu parinktis netaikytina programai, susijęs indikatorius yra išjungtas arba jis kelias sekundes greitai mirksi ir tada išsijungia.



Parinkčių aktyvinimas gali turėti poveikio vandens ir energijos sąnaudoms bei programos trukmei.

7.1 XtraDry

Suaktyvinkite šią parinktį, kad pagerintumėte džiovinimo rezultatus.

XtraDry yra nuolatinė parinktis visoms programoms, išskyrus **ECO**. Ji automatiškai suaktyvinama kituose cikluose. Šį nustatymą bet kada galima pakeisti.



Kaskart suaktyvinus **ECO**, parinktis XtraDry išjungiama ir ją reikia pasirinkti rankiniu būdu.

Suaktyvinus parinktį XtraDry, išjungiama TimeManager ir atvirkščiai.

Kaip aktyvinti XtraDry

Paspauskite .

Šviečia susijęs indikatorius.

Ekране bus rodoma atnaujinta programos trukmė.

7.2 TimeManager

Parinktis TimeManager leidžia sutrumpinti pasirinktos programos trukmę maždaug 50 %.

Plovimo rezultatai yra tokie patys kaip ir esant įprastai programos trukmei. Džiovinimo rezultatai gali būti prastesni.

Šia parinktimi didinamas vandens slėgis ir temperatūra. Plovimo ir džiovinimo fazės yra trumpesnės.

Esant numatytajai nuostatai, TimeManager yra išjungta, bet šią parinktį galima įjungti. Šios parinkties negalima naudoti kartu su XtraDry.

Kaip aktyvinti TimeManager

Paspauskite .

Šviečia susijęs indikatorius.

Ekrane bus rodoma atnaujinta programos trukmė.

8. PRIEŠ NAUDOJANTIS PIRMAKART

1. Patikrinkite, ar nustatytas vandens minkštiklio lygis atitinka jūsų vietovėje tiekiamo vandens kietumą. Jeigu ne, reguliuokite vandens minkštiklio lygį.
2. Pripildykite druskos talpyklą.
3. Pripildykite skalavimo priemonės dalytuvą.
4. Atsukite vandens čiaupą.
5. Paleiskite programą, kad būtų pašalinti apdorojimo likučiai, galintys būti prietaiso viduje. Nenaudokite ploviklio ir nieko nedėkite į krepšius.

Kai paleidžiate programą, prietaisui gali prireikti iki 5 minučių, kad būtų įkrauta derva vandens minkštiklyje. Atrodo, kad prietaisas neveikia. Plovimo fazė pradeda tik pabaigus šį procesą. Šis procesas reguliariai kartojamas.

8.1 Druskos talpykla



DĖMESIO

Naudokite tik indaplovėms skirtą rupią druską. Smulki druska padidina korozijos riziką.

Druska yra naudojama įkrauti dervą vandens minkštiklyje ir užtikrinti gerus kasdienio naudojimo plovimo rezultatus.

Kaip pripildyti druskos talpyklą

1. Sukite druskos talpyklos dangtelį prieš laikrodžio rodyklę ir nuimkite jį.
2. Į druskos talpyklą įpilkite 1 litrą vandens (tik pirmą kartą).
3. Pilkite į druskos talpyklą druskos (kol ji bus pilna).

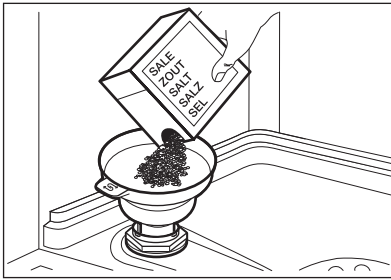

4. Atsargiai papurtykite piltuvėlį už jo rankenos, kad paskutinės granulės subyrėtų į vidų.
5. Nuvalykite druską aplink druskos talpyklos angą.

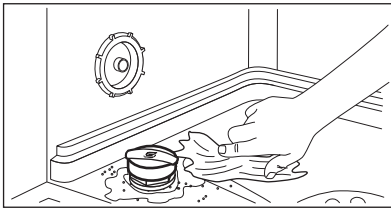

6. Sukite druskos talpyklos dangtelį pagal laikrodžio rodyklę, kad uždarytumėte druskos talpyklą.



DĖMESIO

Pildant iš druskos talpyklos gali ištekėti vanduo ir druska. Kai pripildote druskos talpyklą, iškart paleiskite programą, kad apsaugotumėte nuo korozijos.

8.2 Kaip pripildyti skalavimo priemonės dalytuvą

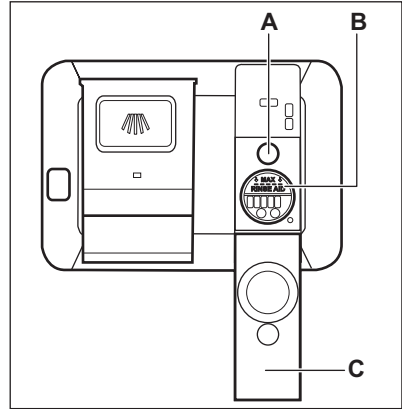

DĖMESIO

Naudokite tik indaplovėms skirtą skalavimo priemonę.

1. Atidarykite dangtelį (C).
2. Pilkite į dalytuvą (B), kol skalavimo priemonė pasieks žymą „MAX“.
3. Nuvalykite išsiliejusią skalavimo priemonę sugeriančia šluoste, kad išvengtumėte per didelio putų susidarymo.
4. Uždarykite dangtelį. Įsitinkinkite, kad dangtelis užsifiksuoja savo vietoje.



Pripildykite skalavimo priemonės dalytuvą, kai indikatorius (A) bus skaidrus.

9. KASDIENIS NAUDOJIMAS

1. Atsukite vandens čiaupą.
2. Noredami suaktyvinti prietaisą, spauskite įjungimo / išjungimo mygtuką.

Įsitinkinkite, ar prietaisas veikia programos pasirinkimo režimu.

- Jeigu šviečia druskos indikatorius, pripildykite druskos talpyklą.
 - Jeigu šviečia skalavimo priemonės indikatorius, pripildykite skalavimo priemonės dalytuvą.
3. Įdėkite krepšius.
 4. Įpilkite ploviklio.

5. Nustatykite ir paleiskite tinkamą programą, atsižvelgdami į indų tipą ir jų nešvarumo laipsnį.

9.1 Ploviklio naudojimas

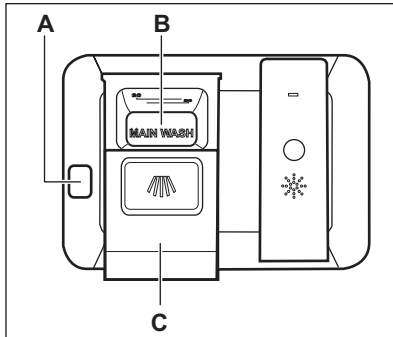



DĖMESIO

Naudokite tik specialiai indaplovėms skirtą ploviklį.

1. Paspauskite atlaisvinimo mygtuką (A), kad atidarytumėte dangtelį (C).
2. Pripilkite ploviklio miltelių arba įdėkite tabletę į skyrių (B).
3. Jeigu programa turi pirminio plovimo fazę, pripilkite truputį ploviklio ant vidinės prietaiso durelių dalies.
4. Uždarykite dangtį. Įsitinkinkite, kad dangtelis užsifiksuotų savo vietoje.

9.2 Programos nustatymas ir paleidimas

Programos paleidimas

1. Laikykite prietaiso dureles praviras.
2. Norėdami suaktyvinti prietaisą, spauskite įjungimo / išjungimo mygtuką. Įsitinkinkite, kad prietaisas veikia programos pasirinkimo režimu.
3. Kartotinai spauskite , kol ekrane bus rodomas pasirinktos programos numeris. Ekrane maždaug 3 sekundes bus rodomas programos numeris, o vėliau – programos trukmė.
 - Norėdami pasirinkti programą MyFavourite, spauskite .
 - Įsijungia parinkčių indikatoriai, susiję su programa MyFavourite.
4. Pasirinkite derančias parinktis.
5. Uždarykite prietaiso dureles programai paleisti.

Programos paleidimas su atidėtu paleidimu

1. Nustatykite programą.
2. Kelis kartus spauskite , kol ekrane bus rodomas norimas atidėto paleidimo laikas (nuo 1 iki 24 valandų).

Šviečia indikatorius .

3. Uždarykite prietaiso dureles, kad būtų paleista atgalinė atskaita. Kai vykdoma atgalinė atskaita, galima padidinti atidėto paleidimo laiką, bet negalima pakeisti programos ir parinkčių.

Pasibaigus atgalinei atskaitai, programa paleidžiama.

Durelių atidarymas veikiant prietaisui

Jeigu atidarysite dureles vykdant programą, prietaisas išsijungs. Dėl to gali padidėti energijos sąnaudos ir programos trukmė. Uždarius dureles, prietaisas pradės veikti nuo nutraukimo momento.



Jeigu durelės atidaromos daugiau kaip 30 sekundžių per džiovinimo fazę, vykdoma programa bus baigta. Taip nenuitiks, jeigu dureles atidaro funkcija AirDry.

Atidėto paleidimo atšaukimas veikiant atgalinei atskaitai

Kai atšaukiate atidėtą paleidimą, turite iš naujo nustatyti programą ir parinktis.

Paspauskite ir palaikykite nuspaudę **Reset**, kol prietaisas pradės veikti programos pasirinkimo režimu.

Programos atšaukimas

Paspauskite ir palaikykite nuspaudę **Reset**, kol prietaisas pradės veikti programos pasirinkimo režimu.

Prieš paleisdami naują programą, patikrinkite, ar ploviklio dalytuve yra ploviklio.

Programos pabaiga

Pasibaigus programai, ekrane rodoma 0:00.

Visi mygtukai yra neaktyvūs, išskyrus įjungimo / išjungimo mygtuką.

1. Paspauskite įjungimo / išjungimo mygtuką arba palaukite, kol Auto Off funkcija automatiškai išjungs prietaisą.

Jeigu atidarysite dureles prieš suaktyvinant Auto Off, prietaisas automatiškai išsijungs.

2. Užsukite vandens čiaupą.

Funkcija Auto Off

Šia funkcija sumažinamas energijos vartojimas automatiškai išjungiant prietaisą, kai jis neveikia.

Funkcija pradeda veikti:

- praėjus 5 minutėms nuo programos pabaigos;
- po 5 minučių, jeigu programa nebuvo paleista.

10. PATARIMAI

10.1 Bendroji informacija

Šie patarimai padės užtikrinti optimalius valymo ir džiovinimo rezultatus ir apsaugoti aplinką.

- Išmeskite didesnius maisto likučius nuo indų į šiukšlių dėžę.
- Nenuskalaukite indų rankomis. Jeigu reikia, naudokite pirminio plovimo programą (jeigu yra) arba pasirinkite programą su pirminio plovimo faze.
- Visada išnaudokite visą krepšių erdvę.
- Kai kraunate į prietaisą, įsitikinkite, kad indus visiškai pasiektų vanduo iš purkštuvo purkštukų. Įsitikinkite, kad daiktai neliestų ir neuždengtų vienas kito.
- Jūs galite naudoti atskirai indaplovės ploviklį, skalavimo priemonę ir druską arba kombinuotąsias tabletes (pvz., „trys viename“, „keturi viename“, „viskas viename“). Vadovaukitės ant pakuotės pateiktomis instrukcijomis.
- Pasirinkite programą, atsižvelgdami į indus ir jų nešvarumo laipsnį. Naudojant ECO programą, vandens ir energijos sąnaudos yra efektyviausios plaunant vidutiniškai nešvarius indus bei stalo įrankius.

10.2 Druskos, skalavimo priemonės ir ploviklio naudojimas

- Naudokite tik indaplovėms skirtą druską, skalavimo priemonę ir ploviklį. Kiti gaminiai gali pažeisti prietaisą.
- Rajonuose, kuriuose vanduo yra kietas arba labai kietas, rekomenduojame naudoti atskirai gryną ploviklį (miltelius, gelį, tabletes be papildomų medžiagų), skalavimo priemonę ir druską optimaliems valymo ir džiovinimo rezultatams.
- Bent kartą per mėnesį paleiskite prietaisą, naudodami prietaisų valiklį, kuris tinka šiai konkrečiai paskirčiai.
- Ploviklio tabletės visiškai neištirpa naudojant trumpas programas. Norint, kad ant plaunamų indų neliktų ploviklio likučių, rekomenduojame tabletes naudoti tik su ilgomis programomis.
- Nepilkite ploviklio daugiau nei reikia. Žr. nurodymus ant ploviklio pakuotės.

10.3 Ką daryti, jeigu norite nenaudoti kombinuotųjų tablečių

Prieš pradėdami naudoti atskirai ploviklį, druską ir skalavimo priemonę, atlikite šią procedūrą.

1. Nustatykite didžiausią vandens minkštiklio lygį.

2. Įsitinkinkite, kad druskos ir skalavimo priemonės talpyklos yra pilnos.
3. Paleiskite trumpiausią programą su skalavimo faze. Nedėkite ploviklio ir krepšių.
4. Programai pasibaigus, pareguliuokite vandens minkštiklio lygį, atsižvelgdami į savo vietovės vandens kietumą.
5. Nustatykite tiekiamos skalavimo priemonės kiekį.
6. Aktyvuokite pranešimą apie tuščią skalavimo priemonės dalytuvą.

10.4 Krepšių įdėjimas

- Indaplovėje plaukite tik tuos indus ir virtuvės reikmenis, kuriuos galima plauti indaplovėje.
- Prietaise neplaukite daiktų, pagamintų iš medžio, rago, aliuminio, alavo ir vario.
- Neplaukite prietaise vandenį sugeriančių daiktų (pvz., kempinių, šluosčių).
- Nuo indų pašalinkite didelius maisto likučius.
- Prieš plaudami prietaise prikaistuvius su pridegusiu maistu pamirkykite.
- Tuščiavidurius daiktus (pvz., puodelius, stiklines ir keptuves) dėkite apverstus žemyn.
- Pasirūpinkite, kad stiklinės nesiliestų viena su kita.
- Lengvus daiktus dėkite į viršutinį krepšį. Pasirūpinkite, kad šie daiktai laisvai neslankiotų.

- Stalo įrankius ir mažus daiktus dėkite į stalo įrankių krepšį.
- Prieš paleisdami programą, pasirūpinkite, kad purkštuvu alkūnės galėtų laisvai judėti.

10.5 Prieš paleidžiant programą

Įsitinkinkite, kad:

- filtrai būtų švarūs ir tinkamai įdėti;
- druskos talpyklos dangtelis gerai prisuktas;
- purkštuvai neužsikimšę;
- yra indaplovės druskos ir skalavimo priemonės (jeigu nenaudojamos kombinuotosios ploviklio tabletės);
- tinkama indų padėtis krepšiuose;
- esamam indų kiekiui ir nešvarumo laipsniui pasirinkta tinkama programa;
- naudojamas tinkamas kiekis ploviklio.

10.6 Krepšių išėmimas

1. Prieš išimdami iš prietaiso, palaukite, kol valgomieji reikmenys atvės. Karštus daiktus lengva sugadinti.
2. Pirmiausia iškraukite apatinį krepšį, po to – viršutinį



Programai pasibaigus ant prietaiso šonų ir durelių dar gali būti vandens.

11. VALYMAS IR PRIEŽIŪRA



ĮSPĖJIMAS!

Prieš atlikdami priežiūros darbus, išjunkite prietaisą ir ištraukite maitinimo laido kištuką iš elektros tinklo lizdo.



Nešvarūs filtrai ir užsikimšę purkštuvai pablogina plovimo rezultatus. Reguliariai tikrinkite ir, jei reikia, juos išvalykite.

11.1 Filtrų valymas

Filtro sistemą sudaro 3 dalys.

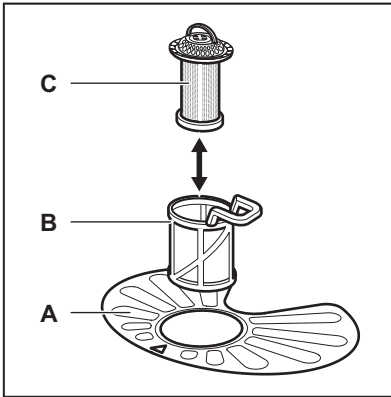

1. Pasukite filtrą (B) prieš laikrodžio rodyklę ir ištraukite jį.

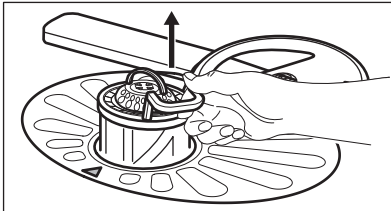
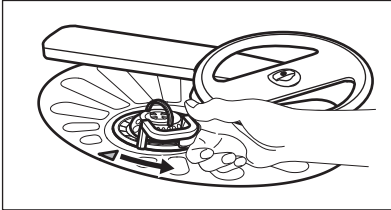

2. Išimkite filtrą (C) iš filtro (B).
3. Išimkite plokščią filtrą (A).

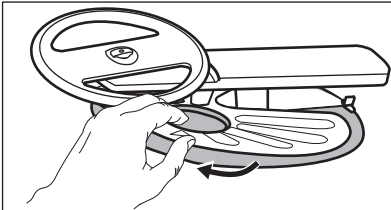

4. Išplaukite filtrus.

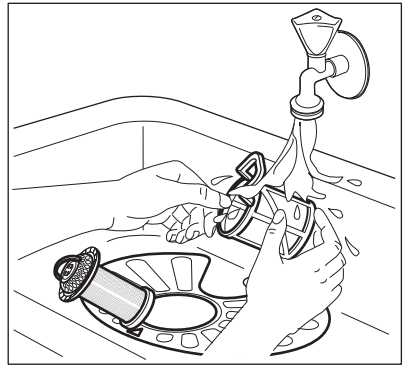

5. Įsitikinkite, ar nėra maisto likučių ar nešvarumų ant ar aplink rinktuvės kraštą.
6. Vėl įdėkite plokščią filtrą (A). Įsitikinkite, ar jis taisyklingai įdėtas po 2 kreiptuvais.

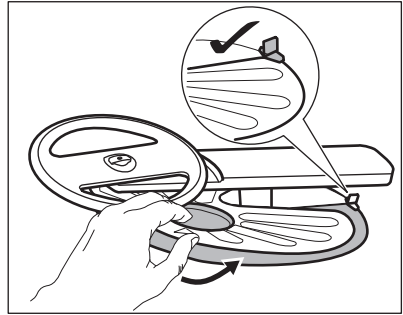

7. Vėl surinkite filtrus (B) ir (C).
8. Vėl įdėkite filtrą (B) į plokščią filtrą (A). Sukite pagal laikrodžio rodyklę, kol užsifiksuos.

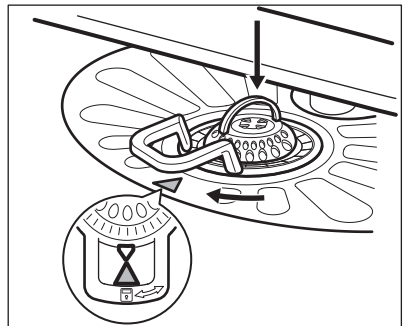



DĖMESIO

Dėl netinkamos filtrų padėties plovimo rezultatai gali būti blogi ir gali būti pažeistas prietaisas.

11.2 Viršutinės purkštuvo alkūnės valymas

Rekomenduojame reguliariai valyti viršutinę purkštuvo alkūnę, kad nešvarumai neužkimštų angų.

Užsikimšus angoms, plovimo rezultatai gali būti nepatenkinami.

1. Ištraukite viršutinį krepšį.
2. Norėdami atjungti purkštuvo alkūnę nuo krepšio, spauskite purkštuvo alkūnę aukštyn apatinės rodyklės kryptimi ir tuo pat metu sukite ją pagal laikrodžio rodyklę.

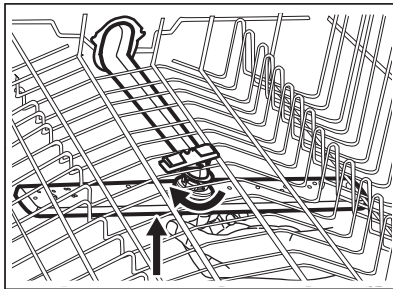

3. Išplaukite purkštuvo alkūnę po tekančiu vandeniu. Aštriu įrankiu, pavyzdžiui dantų krapštuku, pašalinkite iš angų nešvarumus.

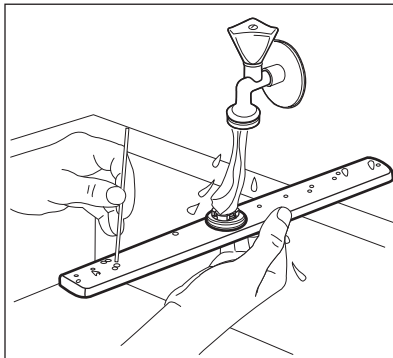

4. Norėdami vėl prijungti purkštuvo alkūnę prie krepšio, spauskite purkštuvo alkūnę aukštyn apatinės rodyklės kryptimi ir tuo pat metu sukite ją prieš laikrodžio rodyklę tol, kol ji tinkamai užsifiksuos.

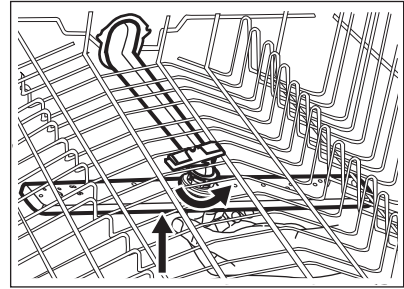

11.3 Valymas iš išorės

- Nuvalykite prietaisą drėgna, minkšta šluoste.
- Naudokite tik neutralius ploviklius.
- Nenaudokite šveičiamųjų produktų, šveitimo kempinių arba tirpiklių.

11.4 Vidaus valymas

- Minkšta drėgna šluoste atsargiai išvalykite prietaisą, įskaitant durelių guminį tarpiklį.
- Naudokite specialiai indaplovėms skirtą valymo priemonę bent kartą per mėnesį, kad prietaisas gerai veiktų. Tiksliai vadovaukitės ant gaminio pakotės pateiktomis instrukcijomis.
- Nenaudokite šveičiamųjų produktų, šveitimo kempinių, aštrių įrankių, stiprių cheminių medžiagų, metalinių šveistukų arba tirpiklių.
- Reguliariai naudojant trumpas programas prietaiso viduje gali susikaupti riebalai ir kalkių nuosėdos. Bent du kartus per mėnesį paleiskite ilgos trukmės programas, kad apsaugotumėte prietaisą nuo šių nešvarumų susikaupimo.

12. TRIKČIŲ ŠALINIMAS



ĮSPĖJIMAS!

Netinkamai suremontavus prietaisą gali kilti pavojus naudotojo saugumui. Bet kokius remonto darbus gali atlikti tik kvalifikuoti meistrai.

Informacijos apie galimas problemas rasite toliau pateiktoje lentelėje.

Esant tam tikroms problemoms, ekrane rodomas įspėjimo kodas.

Daugelį iškilusių problemų galima išspręsti patiems, nesikreipiant į įgaliotąjį techninės priežiūros centrą.

Problema ir įspėjimo kodas	Galimos priežastys ir sprendimo būdai
Nepavyksta įjungti prietaiso.	<ul style="list-style-type: none"> Patikrinkite, ar maitinimo laido kištukas įkištas į elektros tinklo lizdą. Įsitikinkite, kad nepažeistas saugiklis saugiklių dėžėje.
Programa nepaleidžiama.	<ul style="list-style-type: none"> Patikrinkite, ar uždarytos prietaiso durelės. Jeigu nustatytas atidėtas paleidimas, atšaukite šią nuostatą arba palaukite, kol bus baigta atgalinė laiko atskaita. Prietaisas įkrauna vandens minkštiklio dervą. Proceso trukmė yra maždaug 5 minutės.
Į prietaisą nepatenka vanduo. Ekrane rodoma „10“ arba „11“.	<ul style="list-style-type: none"> Patikrinkite, ar atsuktas vandens čiaupas. Patikrinkite, ar ne per mažas tiekiamo vandens slėgis. Norėdami gauti šią informaciją, kreipkitės į vietos vandentiekio įmonę. Patikrinkite, ar vandens čiaupas neužsikimšęs. Įsitikinkite, kad neužsikimšusi įleidimo žarnos filtras. Patikrinkite, ar įleidimo žarna nesumazgyta ir neužlenkta.
Iš prietaiso vanduo neišleidžiamas. Ekrane rodoma „20“.	<ul style="list-style-type: none"> Patikrinkite, ar neužsikimšęs čiaupo kamštis. Patikrinkite, ar neužsikimšęs išleidimo žarnos filtras. Patikrinkite, ar neužsikimšusi vidaus filtro sistema. Patikrinkite, ar nesusimazgyti ir nesulenkti vandens išleidimo žarna.
Veikia apsaugos nuo vandens nutekėjimo įtaisas. Ekrane rodoma „30“.	<ul style="list-style-type: none"> Užsukite vandens čiaupą ir kreipkitės į įgaliotąjį techninės priežiūros centrą.
Veikdamas prietaisas kelis kartus sustoja ir vėl pasileidžia.	<ul style="list-style-type: none"> Tai normalu. Taip užtikrinami optimalūs plovimo rezultatai ir taupoma energija.

Problema ir įspėjimo kodas	Galimos priežastys ir sprendimo būdai
Programa trunka per ilgai.	<ul style="list-style-type: none"> • Jeigu nustatyta atidėto paleidimo parinktis, atšaukite šią nuostatą arba palaukite, kol bus baigta atgalinė laiko atskaita. • Aktyvinkite parinktį TimeManager, kad sumažintumėte programos trukmę. • Suaktyvinus parinktis gali pailgėti programos trukmė.
Ekране rodomo laiko vertė padidėja ir rodoma beveik programos trukmės pabaiga.	<ul style="list-style-type: none"> • Tai nėra defektas. Prietaisas veikia tinkamai.
Pro prietaiso dureles šiek tiek sunkiasi vanduo.	<ul style="list-style-type: none"> • Prietaisas netinkamai išlygintas. Atlaisvinkite arba užveržkite reguliuojamas kojeles (jeigu taikytina). • Nesucentruotos prietaiso durelės. Sureguliuokite galines kojeles (jeigu taikytina).
Sunku uždaryti prietaiso dureles.	<ul style="list-style-type: none"> • Prietaisas netinkamai išlygintas. Atlaisvinkite arba užveržkite reguliuojamas kojeles (jeigu taikytina). • Valgomųjų reikmenų dalys kyšo iš krepšių.
Iš prietaiso vidaus sklinda barškėjimas arba bildesys.	<ul style="list-style-type: none"> • Valgomieji reikmenys netinkamai sudėti į krepšius. Žr. informacinį lapelį, kaip tinkamai sudėti plaunamus daiktus į krepšį. • Patikrinkite, ar laisvai sukasi purkštuvo alkūnės.
Prietaisas įjungia grandinės pertraukiklį.	<ul style="list-style-type: none"> • Nepakanka elektros stiprumo visiems naudojamiems prietaisams maitinti. Patikrinkite elektros stiprumą tinklo lizde ir skaitiklio galią arba išjunkite vieną iš naudojamų prietaisų. • Įvyko vidinis prietaiso elektros gedimas. Kreipkitės į įgaliotąjį techninės priežiūros centrą.



Kitų galimų priežasčių ieškokite skyriuje „**Prieš naudojantis pirmąkart**“, „**Kasdienis naudojimas**“ arba „**Patarimai**“.

kreipkitės į įgaliotąjį techninės priežiūros centrą.

Dėl lentelėje neaprašytų įspėjimų kodų kreipkitės į įgaliotąjį techninės priežiūros centrą.

Patikrinę prietaisą, jį išjunkite ir vėl įjunkite. Jeigu problema kartojasi,

12.1 Nepatenkinami plovimo ir džiovinimo rezultatai

Triktis	Galimos priežastys ir sprendimo būdai
Prasti plovimo rezultatai.	<ul style="list-style-type: none"> • Žr. skyrius „Kasdienis naudojimas“, „Patarimai“ ir informacinį lapelį, kaip tinkamai sudėti plaunamus daiktus į krepšį. • Naudokite intensyvesnio plovimo programas. • Išvalykite purkštuvo purkštukus ir filtrą. Žr. skyrių „Valymas ir priežiūra“.
Prasti džiovinimo rezultatai.	<ul style="list-style-type: none"> • Indai buvo per ilgai palikti uždaryto prietaiso viduje. • Nėra skalavimo priemonės arba nepakankama skalavimo priemonės dozė. Nustatykite skalavimo priemonės dalytuvą į aukštesnę padėtį. • Plastikinius indus gali tekti nusausti rankšluosčiu. • Norėdami gauti geriausius džiovinimo rezultatus, aktyvinkite parinktį XtraDry ir nustatykite AirDry. • Rekomenduojame visada naudoti skalavimo priemonę, netgi su kombinuotosiomis tabletėmis.
Balsvi dryžiai arba melsvi sluoksniai ant stiklinių ir indų.	<ul style="list-style-type: none"> • Tiekama per daug skalavimo priemonės. Nustatykite skalavimo priemonės lygį į mažesnę padėtį. • Naudojama per daug ploviklio.
Dėmės ir išdžiūvę vandens lašai ant stiklinių ir indų.	<ul style="list-style-type: none"> • Tiekama per mažai skalavimo priemonės. Nustatykite skalavimo priemonės lygį į didesnę padėtį. • Taip gali atsitikti dėl skalavimo priemonės kokybės.
Drėgni indai.	<ul style="list-style-type: none"> • Norėdami gauti geriausius džiovinimo rezultatus, aktyvinkite parinktį XtraDry ir nustatykite AirDry. • Programa neturi džiovinimo fazės arba turi džiovinimo fazę maža temperatūra. • Tuščias skalavimo priemonės dalytuvas. • Taip gali atsitikti dėl skalavimo priemonės kokybės. • Taip gali atsitikti dėl kombinuotųjų tablečių kokybės. Pamėginkite kito gamintojo ploviklį arba suaktyvinkite skalavimo priemonės dalytuvą ir naudokite skalavimo priemonę kartu su kombinuotosiomis tabletėmis.
Prietaiso vidus yra drėgnas.	<ul style="list-style-type: none"> • Tai ne prietaiso defektas. Drėgnas oras kondensuojasi ant prietaiso sienelių.
Neįprastas putojimas plovimo metu.	<ul style="list-style-type: none"> • Naudokite tik specialiai indaplovėms skirtą ploviklį. • Nesandarus skalavimo priemonės dalytuvas. Kreipkitės į įgaliojantį techninės priežiūros centrą.
Rūdžių dėmės ant stalo įrankių.	<ul style="list-style-type: none"> • Plovimui naudojamame vandenyje yra per daug druskos. Žr. skyrių „Vandens minkštiklis“. • Kartu sudėti sidabriniai ir nerūdijančiojo plieno stalo įrankiai. Stenkitės nedėti sidabrinų ir nerūdijančiojo plieno reikmenų arti vieni kitų.

Triktis	Galimos priežastys ir sprendimo būdai
Programai pasibaigus, dalytuve lieka ploviklio.	<ul style="list-style-type: none"> • Ploviklio tabletė užstrigo dalytuve ir todėl nebuvo išplauta ir visiškai ištirpdyta vandenyje. • Vanduo neišplauna ploviklio iš dalytuvo. Įsitinkinkite, kad purkštuvo alkūnė nėra blokuojama arba užsikimšusi. • Įsitinkinkite, kad krepšiuose sudėti indai netrukdo atsidaryti ploviklio dalytuvo dangteliui.
Prastas kvapas prietaiso viduje.	<ul style="list-style-type: none"> • Žr. skyrių „Valymas iš vidaus“.
Ant indų, durelių vidinės pusės ir prietaiso viduje lieka kalkių nuosėdų.	<ul style="list-style-type: none"> • Per mažas druskos kiekis, patikrinkite papildymo indikatorius. • Atsilaisvinę druskos talpyklos dangtelis. • Jūsų vanduo iš čiaupo yra kietas. Žr. skyrių „Vandens minkštiklis“. • Naudokite druską ir nustatykite vandens minkštiklio regeneraciją, netgi kai naudojamos kombinuotosios tabletės. Žr. skyrių „Vandens minkštiklis“. • Jeigu kalkių nuosėdos nepašalinamos, valykite prietaisą prietaisų valikliais, kurie tinka šiai paskirčiai. • Išmėginkite kitą ploviklį. • Kreipkitės į ploviklio gamintoją.
Indai dulsvi, išblukę arba nudaužti.	<ul style="list-style-type: none"> • Prietaise plaukite tik tuos indus, kuriuos galima plauti indaplovėje. • Atsargiai sudėkite plaunamus daiktus krepšį ir atsargiai juos išimkite. Žr. informacinį lapelį, kaip tinkamai sudėti plaunamus daiktus į krepšį. • Dužius daiktus dėkite į viršutinį krepšį.



Kitų galimų priežasčių ieškokite skyriuje „**Prieš naudojantis pirmąkart**“, „**Kasdienis naudojimas**“ arba „**Patarimai**“.

13. TECHNINĖ INFORMACIJA

Matmenys	Plotis / aukštis / gylis (mm)	596 / 818 - 898 / 550
Elektros įvadas 1)	Įtampa (V)	200 - 240
	Dažnis (Hz)	50 / 60
Tiekiamo vandens slėgis	barais (mažiausias ir didžiausias)	0.5 - 8
	MPa (minimalus ir maksimalus)	0.05 - 0.8
Vandens tiekimas	Šaltas arba karštas vanduo 2)	maks. 60 °C

Talpa	Vietos nuostatos	13
Energijos sąnaudos	Ijungimo režimas (W)	5.0
	Išjungimo režimas (W)	0.10

1) Kitas vertes žr. techninių duomenų plokštelėje.

2) Jeigu karštas vanduo tiekiamas iš alternatyvaus energijos šaltinio (pvz., saulės energijos jėgainių), norėdami sumažinti energijos sąnaudas, naudokite karštą vandenį.

14. APLINKOS APSAUGA

Atiduokite perdirbti medžiagas, pažymėtas šiuo ženklu . Išmeskite pakuotę į atitinkamą atliekų surinkimo konteinerį, kad ji būtų perdirbta. Padėkite saugoti aplinką bei žmonių sveikatą ir surinkti bei perdirbti elektros ir elektronikos prietaisų atliekas.

Neišmeskite šiuo ženklu  pažymėtų prietaisų kartu su kitomis buitinėmis atliekomis. Atiduokite šį gaminį į vietos atliekų surinkimo punktą arba susisiekite su vietnos savivaldybe dėl papildomos informacijos.

www.electrolux.com/shop



117889581-A-102018

