



Saeco

INCANTO
HD8918, HD8917
HD8916, HD8915

LV LIETOTĀJA ROKASGRĀMATA

PHILIPS

Saeco, a Philips brand

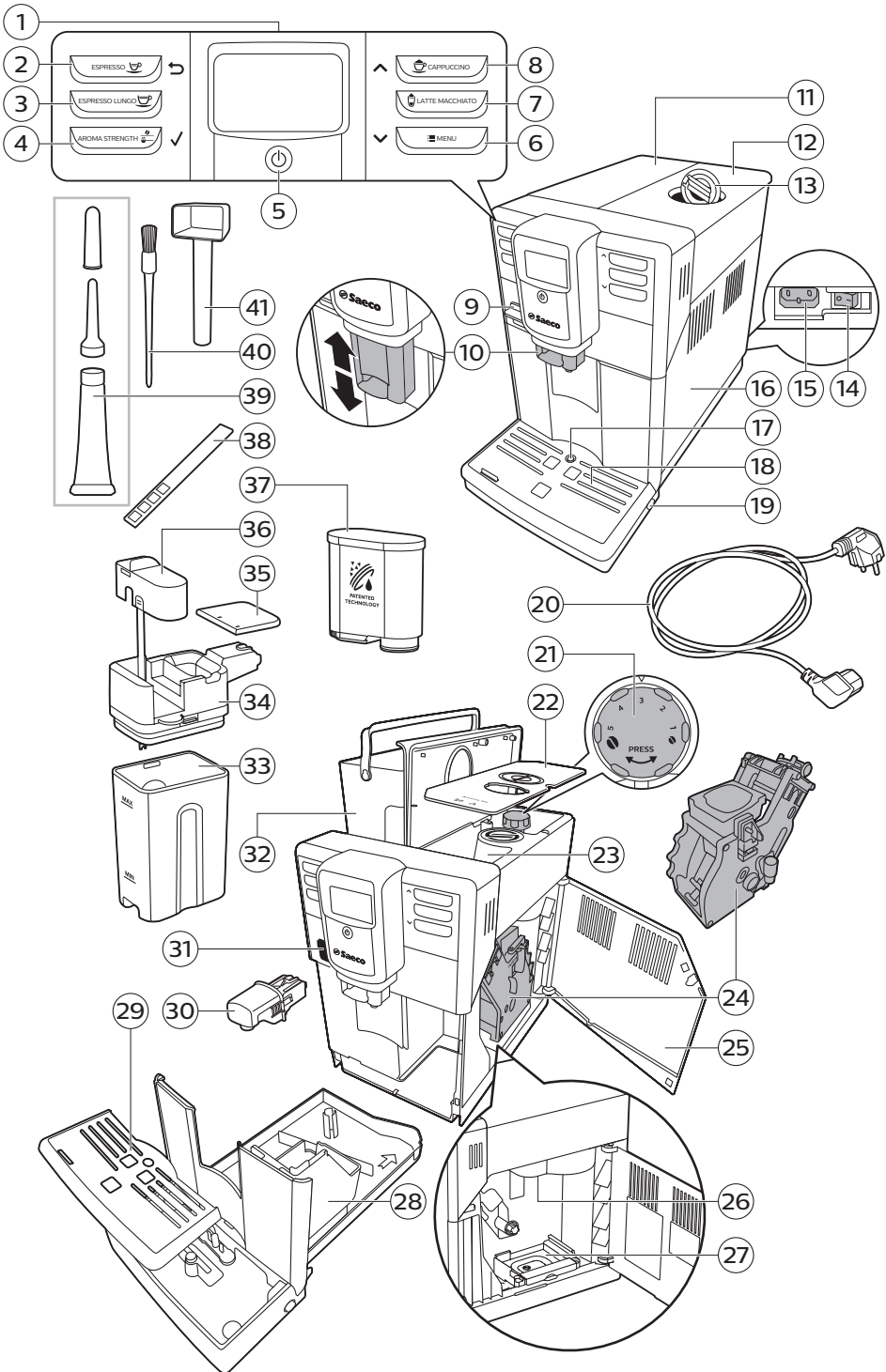

Saturs

Ierīces pārskats	53
Ievads	53
Pirmā uzstādīšana	54
„AquaClean” filtrs	54
„AquaClean” filtra aktivizēšana	54
„AquaClean” filtra nomaiņa	55
„AquaClean” filtra nomaiņa pēc 8 filtru izlietošanas	56
Ūdens cietības noteikšana	56
Vadības panelis un displejs	57
Viena pieskāriena dzērienu pogas	57
Navigācijas pogas	57
Poga MENU (Izvēlnes)	57
Poga AROMA STRENGTH (Aromāta stiprums)	58
Kafijas gatavošana	58
Gatavošana ar kafijas pupiņām	58
Kafijas pagatavošana no maltās kafijas	58
Īpašie dzērieni un karsts ūdens	59
Īpašo dzērienu atlasīšana	59
Karstā ūdens padeve	59
Dzērienu ar pienu pagatavošana un piena putošana	59
Dzērienu veids un lielums	60
Dzērienu veidi	60
Dzērienu lielums	60
Daudzuma un garšas regulēšana	60
Kafijas un piena daudzuma regulēšana	60
Kafijas stipruma regulēšana	61
Smalcinātāja iestatījumu regulēšana	61
Tīrīšana un kopšana	62
Tīrīšanas tabula	62
Gatavošanas vienības tīrīšana	63
Gatavošanas vienības mazgāšana zem krāna	63
Gatavošanas vienības tīrīšana ar kafijas eļļas notīrīšanas tabletēm	64
Gatavošanas vienības ievietošana atpakaļ	64
Eļļošana	65
Piena tvertnes tīrīšana	66
Tvertnes ātrā tīrīšana	66
Rūpīga piena tvertnes tīrīšana	66
Iknedēļas piena tvertnes tīrīšana	66
Ikmēneša piena tvertnes tīrīšana	68
Atkaļķošanas procedūra	68
Rīcība, ja atkaļķošanas procedūra ir pārtraukta	70
Brīdinājuma ikonas un kļūdu kodi	70
Brīdinājuma ikonu nozīme	70
Kļūdu kodu nozīme	71
Traucējumu novēršana	72

Ierīces pārskats

1	Lietotāja interfeiss	22	Kafijas pupiņu tvertnes pārsegs
2	Poga ESPRESSO	23	Kafijas pupiņu tvertne
3	Poga ESPRESSO LUNGO	24	Gatavošanas vienība
4	Poga AROMA STRENGTH (AROMĀTA STIPRUMS)	25	Apkopes vāka iekšpuse ar norādījumiem par tīrīšanu
5	Gaidstāves poga	26	Kafijas iztekas kanāls
6	Poga MENU (IZVĒLNE)	27	Kafijas biezumtu tvertne
7	Poga LATTE MACCHIATO	28	Kafijas biezumtu konteiners
8	Poga CAPPUCCINO	29	Pilēšanas paplātes pārsegs
9	Aizsargvāks	30	Karstā ūdens padeves tekne
10	Regulējama kafijas padeves tekne	31	Ūdens padeves teknes atvere
11	Ūdens tvertnes vāks	32	Ūdens tvertne
12	Kafijas pupiņu tvertnes vāks	33	Piena konteiners
13	Maltās kafijas nodalījuma vāks	34	Piena padeves vienība
14	Galvenais slēdzis	35	Piena padeves vienības vāks
15	Elektriskā vada kontaktligzda	36	Piena padeves tekne
16	Apkopes vāks	37	„AquaClean” filtrs
17	Pilēšanas paplātes pilnuma indikators	38	Ūdens cietības pārbaudes sloksnīte
18	Pilēšanas paplāte	39	Smērvielas tūbiņa ar uzgali lietošanai
19	Pilēšanas paplātes atbrīvošanas poga	40	Tīrīšanas suka
20	Vads	41	Mērkarote
21	Smalcinātāja iestatījumu slēdzis		

Ievads

Apsveicam ar pilnīgi automatiskā „Saeco” kafijas automāta iegādi! Lai pilnībā izmantotu „Saeco” piedāvāto atbalstu, reģistrējiet savu izstrādājumu vietnē www.saeco.com/care.

Lai palīdzētu jums kafijas automātu izmantot vislabākajā veidā, „Saeco” piedāvā atbalstu 4 dažādos veidos.

- Atsevišķa īsā lietošanas pamācībā pirmajai uzstādīšanai un pirmajai lietošanas reizei.
- Šī lietošanas pamācība ietver detalizētu informāciju, kā izmantot ierīci, kā to uzturēt tīru, kā to atkalņot un kā risināt problēmas.



- Šis ir QR kods. Skenējiet šo kodu, lai piekļūtu video pamācībām par vislabākās kafijas pagatavošanu, ierīces tīrīšanu un biežāk uzdoto jautājumu sarakstam. (www.saeco.com/care)
- Atsevišķa brošūra ar svarīgu informāciju par drošību.

Pirmā uzstādīšana

Pirmajā uzstādīšanas reizē sekojiet norādēm atsevišķi pieejamajā īsajā lietošanas pamācībā.

Piezīme. Šī ierīce ir pārbaudīta ar kafiju. Arī rūpīgi iztīrītā ierīcē iespējamas kafijas paliekas. Tomēr mēs garantējam, ka ierīce ir pavisam jauna.

Piezīme. „AquaClean” filtru varat uzstādīt pirmās uzstādīšanas reizes laikā (sk. atsevišķi pieejamo īso lietošanas pamācību). Ja izlaižat „AquaClean” filtra uzstādīšanu pirmajā lietošanas reizē, to varat uzstādīt vēlāk, ieejot izvēlnē.

„AquaClean” filtrs

„AquaClean” filtrs ir izstrādāts, lai mazinātu katlakmens nogulsnes jūsu kafijas automātā un nodrošinātu filtrētu ūdeni, katras kafijas tases aromātā un garšas saglabāšanai. Ja izmantojat secīgi 8 „AquaClean” filtrus, kā norādīts šajā lietotāja rokasgrāmatā, ierīci vajag atkalņot pēc 5000 tasēm.

Piezīme. Ierīce nebija pilnībā atkalņota pirms „AquaClean” filtra lietošanas sākšanas. Ja neaktivizējat filtru pirmās uzstādīšanas reizes laikā, pirms filtra aktivizēšanas ierīce ir jāatkalņo.

„AquaClean” filtra aktivizēšana

Piezīme. Vienmēr apstipriniet „AquaClean” filtra aktivizāciju ierīces izvēlnē, kā aprakstīts tālāk. Tas ir jāveic arī pēc „AquaClean” filtra nomainīšanas. Aktivizējot „AquaClean” filtru ierīces izvēlnē, ierīce pārbauda izmantoto filtru skaitu. Kad filtrs ir nomainīts 8 reizes, ierīce atgādina, ka jāveic atkalņošana.

- 1 Skatīt norādes atsevišķi pieejamajā īsajā lietošanas pamācībā, kā ievietot „AquaClean” filtru ūdens tvertnē.

Piezīme. Kratiet „AquaClean” filtru apmēram 5 sekundes, iegremdējiet to apvērsta veidā aukstā ūdens traukā un uzgaidiet, līdz vairs neparādās gaisa burbuļi.

- 2 Nospiediet pogu MENU (Izvēlne), atlasiet MENU (Izvēlne) un nospiediet pogu OK (Labi), lai apstiprinātu. Ritiniet līdz AQUACLEAN FILTER. Nospiediet pogu OK (Labi), lai apstiprinātu.

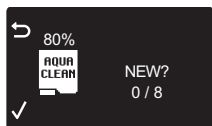

- Displejā redzams „AquaClean” filtru skaits, kas uzstādīti iepriekš, no 0 līdz 8 filtriem.

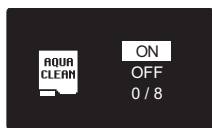

- 3 Atlasiet displejā ON (Iesl.), nospiediet pogu OK (Labi), lai apstiprinātu.



- 4 Displejā automātiski tiek atjaunināts izmantoto filtru skaits.



- Tad redzams sagatavotas ierīces ekrāns ar ikonu „AquaClean 100%”, norādot, ka filtrs ir uzstādīts.
- 5 Dozējiet 2 tases karstā ūdens (0,5 l), lai pabeigtu aktivizāciju. Izlejiet šo ūdeni.

„AquaClean” filtra nomaiņa

Piezīme. Nomainiet „AquaClean” filtru, tiklīdz kapacitāte ir samazinājusies līdz 0 % un filtra ikona ātri mirgo. Nomainiet „AquaClean” filtru vismaz reizi 3 mēnešos pat tad, ja ierīcē vēl nav norādes par nomaiņas nepieciešamību.

Padoms. Ieteicams iegādāties jaunu filtru, kad kapacitāte ir samazinājusies līdz 10 % un filtra ikona lēni mirgo. Tādējādi varēsiet nomainīt filtru, kad kapacitāte būs samazinājusies līdz 0 %.



- 1 Izņemiet „AquaClean” filtru un nomainiet to ar jaunu „AquaClean” filtru (sk. atsevišķi pieejamo īso lietošanas pamācību).
- 2 Nospiediet pogu MENU (Izvēlne), ritiniet līdz AQUACLEAN FILTER („AquaClean” filtrs) un tad nospiediet pogu OK (Labi), lai apstiprinātu.



- Displejā redzams vaicājums, vai vēlaties aktivizēt jaunu filtru.
- 3 Nospiediet pogu OK (Labi), lai apstiprinātu.



- Displejā automātiski tiek atjaunināts izmantoto filtru skaits.

- 4 Dozējiet 2 tases karstā ūdens (0,5 l), lai pabeigtu aktivizāciju. Izlejiet šo ūdeni.

„AquaClean” filtra nomaiņa pēc 8 filtru izlietošanas

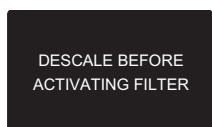

- 1 Kad displejā sāk mirgot filtra ikona, nospiediet pogu MENU (Izvēlne), ritiniet līdz AQUACLEAN FILTER un nospiediet pogu OK (Labi), lai apstiprinātu.
 - Ierīce norāda, ka nepieciešams atkalķot ierīci pirms jaunā filtra aktivizēšanas.
- 2 Nospiediet pogu OK (Labi), lai palaistu atkalķošanas procedūru.
 - Nospiediet atgriešanās pogu vairākas reizes, lai izietu no filtra izvēlnes, ja nevēlaties tagad sākt atkalķošanu.
- 3 Atkalķošanas procedūras beigās displejā redzams vaicājums, vai vēlaties uzstādīt „AquaClean” filtru.
 - Ievērojiet soļus sadaļā „„AquaClean” filtra nomaiņa”.

Ūdens cietības noteikšana

Piezīme. Ja ir uzstādīts „AquaClean” filtrs, ūdens cietību nevajag iestatīt.

Lai varētu pielāgot ierīces iestatījumus jūsu apkārtnes ūdenim, nosakiet ūdens cietību ar komplektācijā iekļauto ūdens cietības pārbaudes sloksnīti. Ierīces noklusējuma iestatījums ūdens cietībai ir augstākais līmenis (4). Ja izmērītais ūdens cietības līmenis atšķiras, pielāgojiet iestatījumu ierīces izvēlnē.

- 1 Iegremdējiet ūdens cietības pārbaudes sloksnīti (iekļauta ierīces komplektācijā) krāna ūdenī 1 sekundi.
- 2 Izņemiet ūdens cietības pārbaudes sloksnīti un nogaidiet 1 minūti.
- 3 Aplūkojiet, cik daudz laukumu uz pārbaudes sloksnītes ir kļuvuši sarkani, un pārbaudiet ūdens cietību tabulā tālāk.

sarkano laukumu skaits	iestatāmā vērtība	ūdens cietība
■□□□	1	ļoti mīksts ūdens
■ ■ □ □	2	mīksts ūdens
■ ■ ■ □	3	ciets ūdens
■ ■ ■ ■	4	ļoti ciets ūdens

- 4 Nospiediet pogu MENU (Izvēlne), atlasiet izvēlni un ritiniet, lai atlasītu ūdens cietību. Atlasiet vēlamo ūdens cietības iestatījumu un nospiediet OK pogu, lai apstiprinātu.

Vadības panelis un displejs

Šim espresso automātam ir pašskaidrojošs displejs vienkāršai lietošanai. Izlasiet īsu pogu aprakstu nākamajā paragrāfā.

Viena pieskāriena dzērienu pogas

Izmantojiet viena pieskāriena dzērienu pogas (ESPRESSO, ESPRESSO LUNGO, CAPPUCCINO un LATTE MACCHIATO), lai ātri pagatavotu vienu no iepriekš iestatītajiem dzērieniem.

- Pārlicinieties, vai piena tvertne ir vietā un sagatavota lietošanai, kad atlasāt „cappuccino” vai „latte macchiato” (sk. atsevišķi pieejamo īso lietošanas pamācību).
- ja vēlaties pārtraukt gatavošanas procesu, pirms ierīce ir beigusī dozēt iepriekš iestatīto kafijas daudzumu, nospiediet pogu OK (LABI).
- Iespējams pielāgot espresso vai „espresso lungo” lielumu.
- Pēc dzērienu ar pienu pagatavošanas ierīce uzsāk procedūru QUICK CARAFE CLEAN (Ātra tvertnes tīrīšana).

Navigācijas pogas

Dažām no viena pieskāriena dzērienu pogām ir divas funkcijas. Izmantojiet šīs pogas, lai pārskatītu izvēlni.



ESPRESSO poga = **atgriešanās poga**: nospiediet šo pogu, lai atgrieztos galvenajā izvēlnē.



CAPPUCCINO poga = **Up (uz augšu) poga**: nospiediet šo pogu, lai ritinātu uz augšu displeja izvēlnē.



AROMA STRENGTH poga = **OK (Labi) poga**: nospiediet šo pogu, lai izvēlētos, apstiprinātu vai apturētu funkciju.



MENU (Izvēlne) poga = **Down (uz leju) poga**: nospiediet šo pogu, lai ritinātu uz leju galvenajā izvēlnē.

Poga MENU (Izvēlnes)

Izmantojiet pogu MENU (Izvēlne), lai pagatavotu citus dzērienus, piemēram, karstu ūdeni un putotu pienu. Varat arī lietot MENU pogu, lai mainītu tālāk nosauktos iestatījumus.

- Displeja kontrasts
- Kafijas temperatūra
- Gaidstāves laiks: laiks, pēc kura ierīce pāriet gaidstāves režīmā.
- Ūdens cietība: lai varētu pielāgot ierīces iestatījumus jūsu apkārtnes ūdenim, nosakiet ūdens cietību.
- „AquaClean” filtra aktivizēšana
- Atkaļķošanas sākšana

Poga AROMA STRENGTH (Aromāta stiprums)

Izmantojiet pogu AROMA STRENGTH (Aromāta stiprums), lai pielāgotu kafijas stiprumu vai lai pagatavotu maltu kafiju.

Kafijas gatavošana

Gatavošana ar kafijas pupiņām

Ievērbai! Izmantojiet tikai espresso kafijas pupiņas. Nekad nepildiet maltu kafiju, negrauzdētas vai karamelizētas kafijas pupiņas kafijas pupiņu tvertnē, jo tā var bojāt ierīci.

Lai pagatavotu kafiju, sekojiet norādēm atsevišķi pieejamajā īsajā lietošanas pamācībā.

Lai pagatavotu divas tases espresso vai „espresso lungo”, nospiediet vēlāmā dzēriena pogu divas reizes. Ierīce automātiski veic divus secīgus smalcināšanas ciklus.

Piezīme. Kafijas pupiņas tvertnes vāka izmantošana palīdz saglabāt kafijas pupiņas svaigas.

Kafijas pagatavošana no maltās kafijas

Ja gatavojat kafiju no samaltas kafijas, izmantojiet mērkaroti, lai iepildītu pareizu devu maltās kafijas nodalījumā. Neiepildiet par daudz maltās kafijas, lai novērstu kafijas smalcinātāja nodalījuma aizsprostošanos.

- 1 Atveriet maltās kafijas nodalījuma vāku.
- 2 Iepildiet **vienu** mērkaroti maltās kafijas atbilstīgajā nodalījumā un aizveriet vāku.

Ievērbai: maltās kafijas nodalījumā nepildiet citas vielas, kas nav maltā kafija, jo tas var bojāt ierīci.

- 3 Novietojiet tasi zem kafijas padeves teknes.
- 4 Nospiediet pogu AROMA STRENGTH (AROMĀTA STIPRUMS) un izvēlieties malto kafiju.
- 5 Nospiediet pogu ESPRESSO.
Ierīce automātiski sāks gatavot atlasīto dzērienu.

Piezīme. Izmantojot malto kafiju, vienā reizē varat pagatavot tikai vienu kafijas dzērienu.

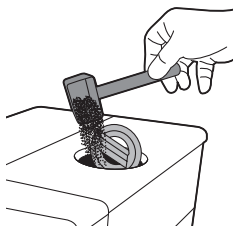

Īpašie dzērieni un karsts ūdens

Īpašo dzērienu atlasīšana

- 1 Nospiediet pogu MENU (Izvēlne) un atlasiet DRINKS (Dzērieni).
- 2 Nospiediet pogu OK (Labi), lai apstiprinātu.
- 3 Ritiniet izvēlnē un izvēlieties vēlamo dzērienu.

Karstā ūdens padeve

Ievērbai! tvaiks un karsts ūdens var izšļākties no karstā ūdens padeves teknes, kad sākas gatavošana. Uzgaidiet, līdz gatavošana ir beigusies, pirms izņemat karstā ūdens padeves tekni.

- 1 Ievietojiet karstā ūdens padeves tekni.
- 2 Nospiediet MENU (Izvēlne) pogu. Atlasiet DRINKS (Dzērieni), apstipriniet un ritiniet izvēlnē, lai izvēlētos HOT WATER (Karsts ūdens).

Ievērbai! Izvēlnē atlasiet HOT WATER (Karsts ūdens), kad karstā ūdens padeves tekne ir uzstādīta.

- 3 Nospiediet pogu OK (Labi), lai apstiprinātu. Displejā redzams atgādinājums uzstādīt karstā ūdens padeves tekni, nospiediet pogu OK (Labi), lai apstiprinātu. Ierīce sāk dozēt karsto ūdeni.
- 4 Nospiediet pogu OK (LABI), lai apturētu karsto ūdeni.

Dzērienu ar pienu pagatavošana un piena putošana

Piezīme. Lai iegūtu plašāku informāciju par piena tvertnes lietošanu, izlasiet atsevišķi pieejamo īso lietošanas pamācību vai skenējiet QR kodu, lai piekļūtu īpašai mājas lapai ar video pamācībām.

Ievērbai! pārliecinieties, vai piena tvertne ir uzstādīta un piena putu padeves tekne ir atvērta, pirms izvēlaties ar pienu pagatavotu kafijas dzērienu vai piena putas. Ja piena tvertne nav uzstādīta pareizi, tvaiks un karsts piens var izšļākties no piena putu dozēšanas teknes.

- 1 Novietojiet tasi zem atvērtas piena putu padeves teknes.
- 2 Izvēlieties ar pienu pagatavotu dzērienu.
 - Nospiediet viena pieskāriena pogu CAPPUCCINO vai LATTE MACCHIATO, lai uzreiz pagatavotu vienu no šiem piena bāzes dzērieniem.
 - Nospiediet pogu MENU (Izvēlne), izvēlieties DRINKS (Dzērieni) un ritiniet uz leju dzērienu sarakstā, lai atlasītu MILK FROTH (Piena putas).
 - Ierīcē redzams atgādinājums uzstādīt piena tvertni un izņemt piena putu padeves tekni.
- 3 Vispirms ierīce dozē iepriekš iestatītu putota piena daudzumu tasē vai glāzē un tad dozē iepriekš iestatītu daudzumu kafijas.
 - Lai apturētu piena vai kafijas padevi, nospiediet pogu OK (LABI).

- 4 Pēc dzērienu pagatavošanas ar pienu displejā redzams vaicājums, vai vēlaties veikt ātro piena tvertnes tīrīšanu. Ātrās tīrīšanas procedūra ir jāaktivizē 10 sekunžu laikā. Varat veikt ātro tīrīšanas procedūru, pienu atstājot piena tvertnē. Ieteicams ātro tīrīšanas procedūru veikt vismaz reizi dienā. Nospiediet pogu OK (Labi) divas reizes, lai apstiprinātu ātro tīrīšanu, vai nospiediet pogu „atgriezties”, lai veiktu ātro tīrīšanu vēlāk.

Dzērienu veids un lielums

Dzērienu veidi

Dzēriena nosaukums	Apraksts	Kā izvēlēties
Espresso	Mazā tasītē pasniegta kafija ar biezu putu kārtiņu.	Viena pieskāriena dzērienu poga vadības panelī
„Espresso lungo”	Lielāka daudzuma espresso ar biezu putu kārtiņu, pasniegta vidēja lieluma tasītē.	Viena pieskāriena dzērienu poga vadības panelī
Kapučīno	Sastāv no 1/3 espresso, 1/3 karsta piena un 1/3 piena putām, pasniedz lielā tasē.	Viena pieskāriena dzērienu poga vadības panelī
„Latte macchiato”	Karsts piens ar putām un devu espresso, pasniegts garā glāzē.	Viena pieskāriena dzērienu poga vadības panelī
Piena putas	Karsts piens ar putām.	MENU/DRINKS
Karsts ūdens		MENU/DRINKS

Dzērienu lielums

Dzēriena nosaukums	Standarta daudzums	Daudzuma apjoms
Espresso	40 ml	20–230 ml
„Espresso lungo”	80 ml	20–230 ml
Karsts ūdens	300 ml	50–450 ml

Daudzuma un garšas regulēšana

Kafijas un piena daudzuma regulēšana

Jūs varat piemērot pagatavotā dzēriena daudzumu atbilstoši savām vēlmēm un tasišu izmēram.

Ievēriņai! Neizmantojiet tases, kurām diametrs ir lielāks par 8 cm, lai izvairītos no priekšējā paneļa bojājumiem.

Piezīme. Iesakām izmantot stikla tases vai tases ar keramikas pārklājuma malu.

- 1 Lai pielāgotu espresso kafijas daudzumu, turiet nospiestu pogu ESPRESSO, līdz displejā redzama ikona MEMO.
 - Ierīce ieslēdz programmēšanas fāzi un sāk gatavot izvēlēto dzērienu.
- 2 Nospiediet pogu LABI, kad tasē ir vēlamais espresso daudzums.
 - Displejā redzamais ķeksītis norāda, ka poga ir ieprogrammēta: katru reizi to nospiežot, ierīce gatavos iestatīto espresso daudzumu.

Piezīme. Lai iestatītu apjomu „espresso lungo”, kapučīno un „latte macchiato”, rīkojieties, kā aprakstīts tālāk. Turiet nospiestu attiecīgā dzēriena pogu un nospiediet pogu OK (Labi), kad tasē iepildīts vēlamais daudzums. Lai pielāgotu ar pienu pagatavotu dzērienu daudzumu, vispirms ievietojiet piena tvertni un saglabājiet piena daudzumu, tad saglabājiet kafijas daudzumu.

Kafijas stipruma regulēšana

Lai mainītu kafijas stiprumu, nospiediet pogu AROMA STRENGTH (Aromāta stiprums). Katru reizi nospiežot pogu AROMĀTA STIPRUMS, aromāta stiprums mainās par vienu iedaļu. Displejā ir redzams izvēlētais stiprums, kas ir saglabāts tikai kafijas gatavošanas laikā.

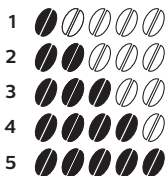

- 1 ļoti maiga
- 2 maiga
- 3 standarta
- 4 stipra
- 5 ļoti stipra

Piezīme. Ierīce automātiski dozēs pareizo kafijas daudzumu katram kafijas stiprumam.

Piezīme. Varat nospiegt arī pogu AROMA STRENGTH (Aromāta stiprums), lai gatavotu ar maltu kafiju.

Piezīme. Pēc kafijas stipruma pielāgošanas, ierīce atkal rāda galveno izvēlni un saglabā izvēlēto aromāta stiprumu, kad gatavojat kafiju.

Smalcinātāja iestatījumu regulēšana

Smalcinātāja iestatījumus var pielāgot, izmantojot maluma iestatījuma slēdzi kafijas pupiņu konteinerā iekšpusē. Katram atlasītajam iestatījumam keramikas kafijas smalcinātājs garantē ideālu smalcināšanu katrai kafijas tasei, ko pagatavojat. Tas nezaudē kafijas aromātu un sniedz lielisku garšu katrai tasei.

Piezīme. Smalcināšanas iestatījumus var pielāgot tikai tad, kad ierīce smalcina kafijas pupiņas.

Ievēribai! Negrieziet smalcinātāja iestatījumu slēdzi vairāk par vienu iedaļu reizē, lai nebojātu smalcinātāju.

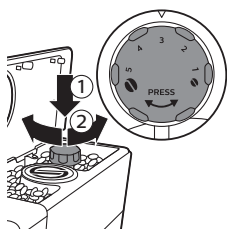

- 1 Novietojiet tasi zem kafijas padeves teknes.
- 2 Atveriet kafijas pupiņu piltuves vāku.
- 3 Nospiediet pogu ESPRESSO.
- 4 Kad smalcinātājs sāk smalcināt, nospiediet maluma iestatījuma slēdzi uz leju un pagrieziet to pa labi vai pa kreisi.
 - Ir pieejami 5 dažādi smalcināšanas iestatījumi. Jo zemāks iestatījums, jo stiprāka kafija.

Tīršana un kopšana

Piezīme. Skatiet tabulu tālāk, lai iegūtu informāciju, kad un kā tīrīt ierīces noņemamās daļas. Lai saņemtu detalizētāku informāciju par gatavošanas vienības tīršanu un ierīces atkaļķošanu, lasiet atbilstīgās nodaļas tālāk vai apmeklējiet vietni www.saeco.com/care.

Tīršanas tabula

Daļas apraksts	Kad tīrīt	Kā tīrīt
Gatavošanas vienība	Katru nedēļu	Noņemiet gatavošanas vienību un noskalojiet to zem tekoša ūdens.
	Atkarībā no izmantošanas veida	Izskalojiet gatavošanas vienību.
	Katru mēnesi	Tīriet gatavošanas vienību ar kafijas eļļas notīršanas tabletēm.
Piena tvertne	Pēc katras lietošanas reizes	Palaidiet QUICK CARAFE CLEAN, kā norādīts uz ierīces, pēc dzērienu ar pienu pagatavošanas.
	Katru dienu	Rūpīgi iztīriet piena tvertni.
	Katru nedēļu	Izjauciet piena tvertni un nomazgājiet visas daļas zem krāna ūdens.
	Katru mēnesi	Izmantojiet „Saeco” piena sistēmas tīrītāju CA6705 šim tīršanas ciklam.
Pilēšanas paplāte	Tiklīdz caur pilēšanas paplāti parādās sarkans indikators, norādot pilnu pilēšanas paplāti.	Iztukšojiet un notīriet to zem tekoša krāna ūdens.

Daļas apraksts	Kad tīrīt	Kā tīrīt
Kafijas biezumam konteiners	Pēc jūsu vēlmēm	Iztukšojiet kafijas biezumam tvertni un skalojiet zem krāna ūdens. Pārliecinieties, vai kafijas biezumam tvertnes iztukšošanas un tīrīšanas laikā ierīce ir ieslēgta.
Ūdens tvertne	Pēc jūsu vēlmēm	Tīriet to zem krāna ūdens.
Maltās kafijas nodaļums/kafijas izvades kanāls	Katru nedēļu	Iztīriet augšējo daļu ar karotes kātu, kā parādīts tālāk.

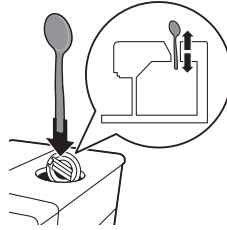

Gatavošanas vienības tīrīšana

Piezīme. Lai saņemtu detalizētāku informāciju par gatavošanas vienības izjaukšanu un tīrīšanu, skenējiet QR kodu vai apmeklējiet vietni www.saeco.com/care.

Ievērojiet: netīriet gatavošanas vienību trauku mazgājamajā mašīnā un neizmantojiet tīrīšanai mazgājamo šķidrumu vai tīrīšanas līdzekli. Tas var radīt traucējumus gatavošanas vienības darbībai un negatīvi ietekmēt kafijas garšu.

Gatavošanas vienības mazgāšana zem krāna

- 1 Izslēdziet ierīci un atvienojiet to no elektrotīkla.
- 2 Noņemiet pilēšanas paplāti kopā ar kafijas biezumam tvertni.
- 3 Atveriet apkopes vāku.
- 4 Nospiediet pogu PUSH (1) un velciet aiz gatavošanas vienības roktura, lai to izņemtu no ierīces (2).

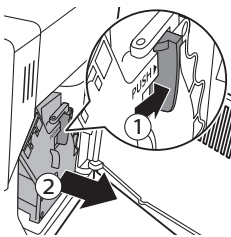

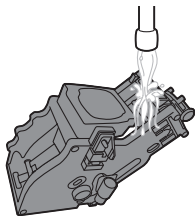

- 5 Rūpīgi izskalojiet gatavošanas vienību ar remdenu ūdeni. Uzmanīgi iztīriet augšējo filtru.
- 6 Ļaujiet gatavošanas vienībai nožūt.

Piezīme. nesusiniet gatavošanas vienību ar drānu, lai novērstu šķiedru uzkrāšanos gatavošanas vienībā.

Gatavošanas vienības tīršana ar kafijas eļļas notīršanas tabletēm

Ievēribai! Tīršanai izmantojiet tikai kafijas eļļas notīršanas tabletes. Tām nav atkaļķošanas funkcijas.

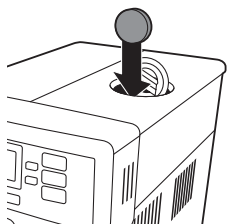

- 1 Novietojiet tvertni zem kafijas padeves teknes.
- 2 Nospiediet pogu AROMA STRENGTH (AROMĀTA STIPRUMS) un izvēlieties malto kafiju..
- 3 Ievietojiet kafijas eļļas notīršanas tableti maltās kafijas nodalījumā.
- 4 Nospiediet pogu ESPRESSO LUNGO. Ierīce izdala ūdeni no kafijas padeves teknes.
- 5 Kad progressa josla ir sasniegusi vidu, iestatiet galveno slēdzi mašīnas aizmugurē pozīcijā OFF (IZSL.)
- 6 Ļaujiet kafijas eļļas notīršanas šķīdumam iedarboties apmēram 15 minūtes.
- 7 Iestatiet galveno slēdzi pozīcijā ON (IESL.). Nospiediet gaidstāves pogu.
- 8 Uzgaidiet, līdz ierīce veic automātisko skalošanas ciklu.
- 9 Veiciet procedūru „Iknedēļas gatavošanas vienības tīršana”.
- 10 Noņemiet pilēšanas paplāti kopā ar kafijas biezumam tvertni. Iztukšojiet pilēšanas paplāti un kafijas biezumam tvertni un ievietojiet tās atpakaļ ierīcē.
- 11 Nospiediet pogu AROMA STRENGTH (AROMĀTA STIPRUMS) un izvēlieties malto kafiju..
- 12 Nospiediet pogu ESPRESSO LUNGO. Ierīce izdala ūdeni no kafijas padeves teknes.
- 13 Divas reizes atkārtojiet 12. un 13. darbību. Izlejiet sakrājušos ūdeni.

Gatavošanas vienības ievietošana atpakaļ

- 1 Pirms iebīdāt gatavošanas vienību atpakaļ ierīcē, pārlicinieties, vai abas dzeltenās atzīmes sānos sakrīt. Ja tās nesakrīt, veiciet tālāk norādīto darbību.

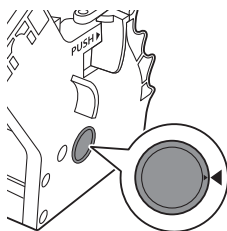

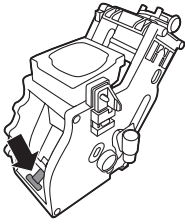

- Pārlicinieties, vai svira saskaras ar gatavošanas vienības pamatni.
- 2** Pārlicinieties, vai gatavošanas vienības dzeltenais fiksācijas āķis ir pareizā pozīcijā.

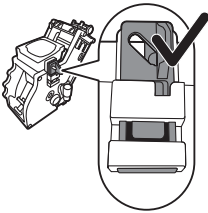

- Lai āķi novietotu pareizi, spiediet to uz augšu līdz visaugstākajai pozīcijai.

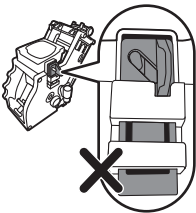

- Āķis nav novietots pareizi, ja joprojām atrodas viszemākajā pozīcijā.
- 3** Iebīdiet gatavošanas vienību atpakaļ ierīcē gar sānos esošajām vadotnēm, līdz tā nofiksējas pozīcijā ar klikšķi.

ievēriba! Nespiediet pogu PUSH.

- 4** Aizveriet apkopes vāku.

Eļļošana

Lai ierīce darbotos optimāli, gatavošanas vienība ir jāieeļļo. Tabulā tālāk skatiet ieeļļošanas biežumu. Lai saņemtu palīdzību, apmeklējiet mūsu vietni: www.saeco.com/care.

Lietošanas biežums

Ikdienā pagatav. dzērienu skaits

Eļļošanas biežums

Low (Zema)

1-5

Ik pēc 4 mēnešiem

Normāls

6-10

Ik pēc 2 mēnešiem

Aktīvs

>10

Katru mēnesi

- 1 Izslēdziet ierīci un atvienojiet to no elektrotīkla.
- 2 Noņemiet gatavošanas vienību un rūpīgi noskalojiet zem tekoša, remdena krāna ūdens.
- 3 Plānā kārtā ieziediet gatavošanas vienības apakšējās daļas vārpstu.

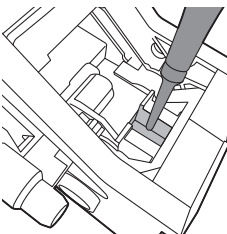

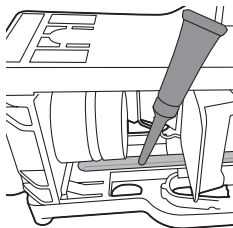

- 4 Plānā kārtā ieziediet sliedes abās pusēs (sk. attēlu).
- 5 Ievietojiet gatavošanas vienību atpakaļ.

Lubrikanta tūbiņu varat izmantot vairākas reizes.

Piena tvertnes tīrīšana

Tvertnes ātrā tīrīšana

Pēc dzērienu ar pienu pagatavošanas displejā redzama tvertnes tīrīšanas ikona.

- 1 Kad displejā parādās tvertnes tīrīšanas ikona, nospiediet pogu OK (Labi), ja vēlaties palaist tīrīšanas ciklu.
- 2 Noņemiet tasi ar dzērienu un novietojiet tvertni zem piena padeves teknes.

Piezīme. Pārlicinieties, vai piena padeves tekne ir izvilkta.

- 3 Nospiediet pogu LABI, lai palaistu karsto ūdeni.

Rūpīga piena tvertnes tīrīšana

Lai rūpīgi iztīrītu piena tvertni, regulāri ievērojiet tālāk aprakstīto.

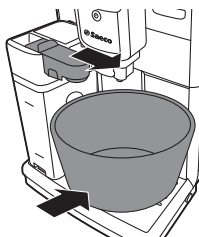

- 1 Noņemiet piena padeves vienības vāku.

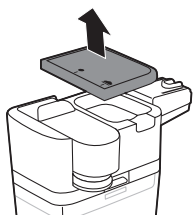

- 2 Izceliet piena padeves tekni no piena padeves vienības.
- 3 Izņemiet piena caurulīti no piena padeves teknes.
- 4 Rūpīgi izskalojiet piena caurulīti un piena padeves tekni ar remdenu ūdeni.

Iknedēļas piena tvertnes tīrīšana

Piena padeves teknei ir 5 daļas. Noņemiet visas daļas un nomazgājiet tās krāna ūdenī reizi nedēļā. Visas daļas, izņemot piena konteineru, varat mazgāt arī trauku mazgājamajā mašīnā.

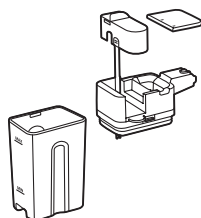

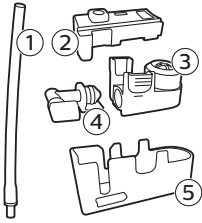

- 1 Piena caurulīte
 - 2 Gumijas paliktņis
 - 3 Piena putotājs
 - 4 Piena putotāja savienotājs
 - 5 Piena padeves teknes korpusss
- Piena padeves teknes izjaukšana

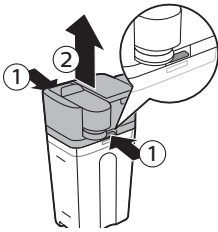

- 1 Nospiediet atbrīvošanas pogas abās piena padeves vienības pusēs augšpusē (1) un nolietiet piena tvertnes augšējo daļu (2).

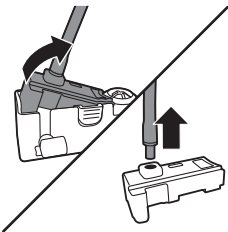

- 2 Pagrieziet piena padeves vienību otrādi un cieši turiet rokā. Novelciet piena caurulīti no gumijas paliktņa.

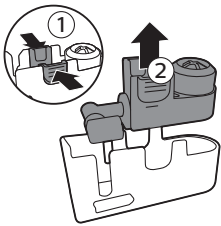

- 3 Nospiediet atbrīvošanas pogas uz piena padeves teknes un noņemiet piena putotāju no gumijas paliktņa.

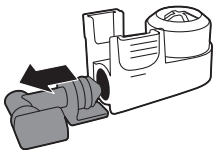

- 4 Izvelciet piena putotāja savienotāju no piena putotāja.
 - 5 Skalojiet visas sastāvdaļas zem remdēna krāna ūdens.
- Piena tvertnes salikšana

- 1 Lai saliktu piena putu padeves tekni, izpildiet pretējā secībā sadaļas „Piena padeves teknes izjaukšana” 2.–4. soli.
- 2 Novietojiet piena putu padeves tekni atpakaļ piena tvertnes augšdaļā.
- 3 Uzlieciet piena tvertnes augšdaļu atpakaļ uz piena tvertnes.

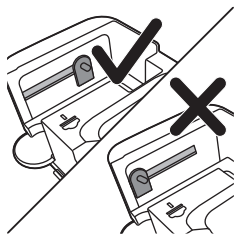

Piezīme. Pirms ievietojat piena putu padeves tekni atpakaļ piena tvertnes augšdaļā, novietojiet augšdaļas iekšpusē esošo tapu pareizā pozīcijā. Ja tapa nav pareizā pozīcijā, piena putu padeves tekni nevar ievietot piena tvertnes augšdaļā.

Ikmēneša piena tvertnes tīrīšana

Izmantojiet tikai „Saeco” piena sistēmas tīrītāju CA6705 šim tīrīšanas ciklam.

- 1 Ielejiet piena sistēmas tīrītāja paciņas saturu piena tvertnē. Tad piepildiet piena tvertni ar ūdeni līdz atzīmei MAX (Maks.).
 - 2 Ievietojiet piena tvertni ierīcē un novietojiet tvertni zem piena padeves teknes.
 - 3 Nospiediet pogu MENU (Izvēlne), izvēlieties DRINKS (Dzērieni) un pēc tam ritiniet līdz MILK FROTH (Piena putas). Nospiediet pogu OK (LABI), lai sāktu dozēt tīrīšanas šķīdumu.
 - 4 Atkārtojiet 3. soli, līdz piena tvertne ir tukša.
 - 5 Kad piena tvertne ir tukša, noņemiet tvertni un piena tvertni no ierīces
 - 6 Rūpīgi izskalojiet piena tvertni un piepildiet ar svaigu ūdeni līdz atzīmei MAX (MAKSIMĀLI).
 - 7 Ievietojiet piena tvertni ierīcē.
 - 8 Novietojiet tvertni zem piena padeves teknes.
 - 9 Nospiediet pogu MENU (Izvēlne) un izvēlieties MILK FROTH (Piena putas) DRINKS izvēlnē, lai palaistu piena tvertnes skalošanas ciklu.
 - 10 Atkārtojiet 9. soli, līdz piena tvertne ir tukša.
- Piezīme. Nekad nedzeriet šajā solī dozēto šķīdumu.
- 11 Atkārtojiet no 6. līdz 10. solim.
 - 12 Kad ierīce pārstāj dozēt ūdeni, tīrīšanas cikls ir pabeigts.
 - 13 Noņemiet visas detaļas un skalojiet tās zem remdena krāna ūdens. Tagad ierīce ir gatava lietošanai.

Atkaļķošanas procedūra

Kad displejā redzams ziņojums START CALC CLEAN (Sākt tīrīšanu), nepieciešams atkaļķot ierīci. Ja pēc šī ziņojuma parādīšanās neatkaļķosiet ierīci, tā ar laiku vairs nedarbosies pareizi. Tādā gadījumā garantija nesedz remontu.

Ierīces atkaļķošanai izmantojiet tikai „Saeco” atkaļķošanas šķīdumu. „Saeco” atkaļķošanas šķīdums ir izstrādāts, lai nodrošinātu optimālu ierīces veiktspēju. Izmantojot citus produktus, iespējams bojāt ierīci vai atstāt ūdeni nogulsnes. „Saeco” atkaļķošanas šķīdumu iespējams iegādāties tiešsaistes veikalā vietnē www.saeco.com/care.

Atkaļķošanas procedūras ilgums ir 30 minūtes, tā sastāv no atkaļķošanas cikla un skalošanas cikla. Atkaļķošanas vai skalošanas ciklu varat nopauzēt, nospiežot pogu „atgriezties”. Lai turpinātu atkaļķošanas vai skalošanas ciklu, nospiediet pogu OK (LABI).

Piezīme. neizņemiet gatavošanas vienību atkaļķošanas procedūras laikā.

Bīdinājums: nedzeriet atkaļķošanas šķīdumu vai ūdeni, kas izvadīts atkaļķošanas procedūras laikā.

- 1 Izņemiet pilēšanas paplāti un kafijas biežumu tvertni, iztukšojiet un iztīriet tās, un ievietojiet atpakaļ vietā.
- 2 Novietojiet lielu tvertni (1,5 l) zem kafijas padeves teknes.
- 3 Kad displejā redzams ziņojums START CALC CLEAN (Sākt tīrīšanu), nospiediet pogu OK (Labi), lai sāktu atkaļķošanas procedūru. Noņemiet karstā ūdens padeves tekni, ja tā ir uzstādīta.

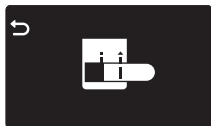
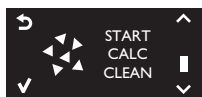

- Displejā redzams atgādinājums ievietot piena tvertni.

- Displejā redzams atgādinājums atvērt piena padeves tekni.

- Displejā redzams atgādinājums izņemt „AquaClean” filtru.

Piezīme. Varat nospriest pogu „atgriezties”, lai izlaistu atkaļķošanu. Ja atkaļķošanas procedūru vēlaties palaist vēlāk, nospiediet pogu MENU (Izvēlne), izvēlieties MENU un tad sarakstā izvēlieties DESCALING (Atkaļķošana). Nospiediet OK (Labi), lai apstiprinātu.

- 4 Ielejiet atkaļķošanas šķīdumu ūdens tvertnē. Piepildiet ūdens tvertni ar svaigu ūdeni līdz iezīmei CALC CLEAN. Novietojiet ūdens tvertni atpakaļ ierīcē. Nospiediet pogu OK (Labi), lai apstiprinātu.
 - Sākas atkaļķošanas procedūras pirmā fāze. Ierīce ar intervāliem sāk dozēt atkaļķošanas šķīdumu.
 - Displejā redzama atkaļķošanas ikona, fāzes norāde un ilgums. Pirmā fāze notiek apmēram 20 minūtes.
- 5 Ļaujiet ierīcei dozēt atkaļķošanas šķīdumu, līdz ūdens tvertne ir tukša.
- 6 Noņemiet ūdens tvertni un izskalojiet to.
- 7 Piepildiet ūdens tvertni ar svaigu ūdeni līdz iezīmei CALC CLEAN. Novietojiet ūdens tvertni atpakaļ ierīcē un nospiediet pogu OK (Labi).
- 8 Noņemiet un izskalojiet piena tvertni. Piepildiet piena tvertni ar ūdeni līdz iezīmei MIN. Ievietojiet piena tvertni ierīcē un atveriet piena putu padeves tekni.
- 9 Noņemiet un iztukšojiet tvertni un novietojiet to atpakaļ zem kafijas padeves teknes. Nospiediet OK (Labi), lai apstiprinātu.
- 10 Sākas atkaļķošanas procedūras otrā fāze – skalošanas cikls. Šī fāze ilgst apmēram 3 minūtes. Displejā redzama skalošanas ikona un fāzes ilgums.

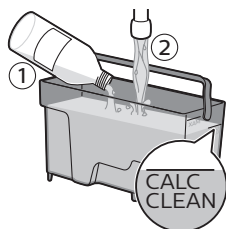

Piezīme: ja ūdens tvertne nav piepildīta līdz CALC CLEAN atzīmei, ierīcei var būt nepieciešams vēl viens skalošanas cikls.

- 11 Uzgaidiet, līdz ierīce pārtrauc dozēt ūdeni. Atkaļķošanas procedūra ir pabeigta, kad displejā redzama atzīme.
- 12 Nospiediet pogu OK, lai izietu no atkaļķošanas cikla. Ierīce sāk uzkarst un veic automātisko skalošanas ciklu.
- 13 Noņemiet un iztukšojiet tvertni.
- 14 Veiciet iknedēļas piena tvertnes tīrīšanas procedūru, lai iztīrītu piena tvertni pēc atkaļķošanas.
- 15 Tīriet gatavošanas vienību, startējot ciklu „Iknedēļas gatavošanas vienības tīrīšana”.
- 16 Uztādiet jaunu „AquaClean” filtra ūdens tvertnē.

Padoms: „AquaClean” filtra izmantošana samazina nepieciešamību atkaļķot!

Rīcība, ja atkaļķošanas procedūra ir pārtraukta

Kad ir palaista atkaļķošanas procedūra, ierīcei tā ir jāizpilda līdz beigām, neizslēdzot ierīci. Ja ierīce iesprūst atkaļķošanas laikā, varat iziet no atkaļķošanas procedūras, nospiežot gaidstāves pogu. Ja ierīce ir iesprūdsi, radies strāvas padeves pārtraukums vai nejauši tiek atvienots vads, rīkojieties, kā aprakstīts tālāk.

- 1 Rūpīgi iztukšojiet un izskalojiet ūdens tvertni.
- 2 Piepildiet ūdens tvertni ar svaigu ūdeni līdz atzīmei CALC CLEAN un ieslēdziet ierīci. Ierīce uzkaršis un veiks automātisko skalošanas ciklu.
- 3 Pirms dzērienu pagatavošanas palaidiet manuālās skalošanas ciklu.

Piezīme: ja atkaļķošanas procedūra netika pabeigta, ierīcei pēc iespējas ātrāk nepieciešama atkārtota atkaļķošanas procedūra.

Brīdinājuma ikonas un kļūdu kodi

Brīdinājuma ikonu nozīme

Brīdinājuma ikonas ir norādītas sarkanā krāsā. Tālāk ir brīdinājumu ikonu saraksts, kas var parādīties displejā, un to nozīme.



Piepildiet ūdens tvertni ar svaigu ūdeni līdz iezīmei MAX.



Nav uzstādīta piena tvertne. Ievietojiet piena tvertni ierīce.



Kafijas pupiņu tvertne ir tukša. Ievietojiet jaunās kafijas pupiņas piltuvē.



Kafijas biezinātņu tvertne ir pilna. Pārliecinieties, vai ierīce ir ieslēgta. Tad izņemiet un iztukšojiet kafijas biezinātņu tvertni.



Gatavošanas vienība neatrodas ierīcē vai nav ievietota pareizi. Ievietojiet gatavošanas vienību.



Gatavošanas ierīci nobloķē kafijas pulveris. Iztīriet gatavošanas vienību.



Nav uzstādīta karstā ūdens padeves tekne. Ievietojiet karstā ūdens padeves tekni.



Ievietojiet pilēšanas paplāti un aizveriet apkopes vāku.



Ja displejā redzams kļūdas kods, pārbaudiet sadaļu „Kļūdu kodu nozīme”, lai apskatītu displejā redzamā koda nozīmi un kā rīkoties tālāk. Ierīci nevar izmantot, kad šī ikona ir redzama displejā.

Kļūdu kodu nozīme

Tālāk ir kļūdu kodu saraksts, kas var parādīties displejā, to nozīme un kā atrisināt problēmu. Ja šie risinājumi nepalīdz noņemt kļūdas koda ikonu no displeja un atiestatīt ierīci standarta darbības režīmā, zvaniet uz “Saeco” uzziņu tālruni. Kontaktinformāciju varat atrast garantijas bukletā vai vietnē www.saeco.com/care.

Kļūdas kods	Problēma	Iemesls	Iespējamais risinājums
01	Kafijas pupiņu smalcinātājs ir bloķēts	Kafijas izvades kanāls ir aizsprostots.	Rūpīgi iztīriet kafijas izvades kanālu ar mērkarotes vai karotes kātu. Atkārtoti izslēdziet un ieslēdziet ierīci.
03 - 04	Radusies problēma ar gatavošanas vienību.	Gatavošanas vienība ir netīra.	Izņemiet un rūpīgi iztīriet gatavošanas vienību.
		Gatavošanas vienība nav pareizā pozīcijā.	Izņemiet gatavošanas vienību un ievietojiet to atpakaļ. Pirms iebīdāt gatavošanas vienību atpakaļ ierīcē, pārliecinieties, vai abas atzīmes sānos sakrīt.
05	Problēma ūdens cirkulēšanas sistēmā.	Ūdens cirkulēšanas sistēmā ir gaisa.	Dažas reizes noņemiet un ievietojiet atpakaļ ūdens tvertni. Pareizi ievietojiet to ierīcē. Pārbaudiet, vai ūdens tvertne ir tīra.
			Ja izmantojat “AquaClean” filtru: izņemiet “AquaClean” filtru no ūdens tvertnes un pakratiet to, lai atbrīvotu filtru no gaisa. Tad ievietojiet “AquaClean” filtru atpakaļ ūdens tvertnē.

Kļūdas kods	Problēma	Iemesls	Iespējamais risinājums
14	Ierīce ir pārslogota.	Tam var būt vairāki iemesli.	Izslēdziet ierīci un pēc 30 minūtēm to atkal ieslēdziet. Pamēģiniet to divas vai trīs reizes.

Traucējumu novēršana

Šajā nodaļā ir apkopotas izplatītākās problēmas, kādas var rasties, izmantojot šo ierīci. Ja nevarat atrisināt problēmu, izmantojot tālāk minēto informāciju, apmeklējiet vietni www.saeco.com/care un skatiet bieži uzdoto jautājumu sarakstu vai sazinieties ar klientu apkalpošanas centru savā valstī.

Problēma	Iemesls	Risinājums
Ierīce neieslēdzas.	Ierīce ir atvienota, vai galvenais slēdzis iestatīts pozīcijā "off" (izsl.) (0).	Pārbaudiet, vai elektrības vads iesprausts pareizi. Pārliecinieties, vai galvenais slēdzis ir pozīcijā "on" (iesl.) (I).
Ierīce ir režīmā DEMO (Demonstrācija).	Gaidstāves poga bija nospiesta ilgāk nekā 8 sekundes.	Izslēdziet ierīci un tad atkārtoti ieslēdziet, izmantojot galveno slēdzi ierīces aizmugurē.
Pilēšanas paplāte ātri piepildās.	Tas ir normāli. Ierīce izmanto ūdeni, lai izskalotu iekšējo sistēmu un gatavošanas vienību. Daļa ūdens plūst caur iekšējo sistēmu tieši pilēšanas paplātē.	Iztukšojiet pilēšanas paplāti, ja tajā izbīdās pilnas pilēšanas paplātes indikators. Novietojiet tasi zem karstā ūdens padeves teknes, lai uzkrātu skalošanas ūdeni.
Displejā redzama ikona, ka kafijas biežumu tvertne ir pilna.	Kafijas biežumu tvertne tika iztukšota, kad ierīce bija izslēgta.	Vienmēr iztukšojiet kafijas biežumu tvertni, kamēr ierīce ir ieslēgta. Ja kafijas biežumu tvertne tiek iztukšota, kamēr ierīce ir izslēgta, kafijas ciklu skaitītājs netiek atiestatīts. Tad ziņojums "empty coffee grounds container" (iztukšojiet kafijas biežumu tvertni) būs redzams displejā, lai gan tvertne nav pilna.
	Kafijas biežumu tvertne tika ievietota atpakaļ pārāgrī.	Neievietojiet kafijas biežumu tvertni atpakaļ, līdz displejā neparādās aicinājums to darīt.
Gatavošanas vienību nevar izņemt.	Gatavošanas vienība nav pareizā pozīcijā.	Aizveriet apkopes vāku. Atkārtoti izslēdziet un ieslēdziet ierīci. Uzgaidiet, līdz parādās gatavas ierīces ekrāns, un tad noņemiet gatavošanas vienību.

Problēma	Iemesls	Risinājums
	Kafijas biežumu tvertne nav izņemta.	Izņemiet kafijas biežumu tvertni, pirms izņemat gatavošanas vienību.
Gatavošanas vienību nevar ievietot.	Gatavošanas vienība nav pareizā pozīcijā.	Gatavošanas vienība nebija novietota pareizā pozīcijā pirms ievietošanas atpakaļ. Pārliedziet, vai svira saskaras ar gatavošanas vienības pamatni un gatavošanas vienības fiksācijas āķis ir pareizā pozīcijā.
		Atiestatiet ierīci, kā aprakstīts tālāk. Ievietojiet atpakaļ kafijas biežumu tvertni un pilēšanas paplāti. Atstājiet gatavošanas vienību ārā. Aizveriet apkopes vāku un ieslēdziet un izslēdziet ierīci. Tad pamēģiniet ievietot gatavošanas vienību.
	Ierīcē joprojām darbojas atkaļķošanas procedūra.	Nevar izņemt gatavošanas vienību, kamēr notiek atkaļķošanas procedūra. Vispirms pabeidziet atkaļķošanas procedūru un tad izņemiet gatavošanas vienību.
Kafijai ir pārāk maz putu, vai tā ir ūdeņaina.	Smalcinātāja iestatījums ir pārāk rupjš.	Iestatiet smalcinātāju uz smalkāku iestatījumu.
	Nav pareizais kafijas maisījums.	Nomainiet kafijas maisījumu.
	Ierīce veic pašregulāciju.	Pagatavojiet dažas tases kafijas.
	Gatavošanas vienība ir netīra.	Iztīriet gatavošanas vienību.
Kafija noplūst no kafijas padeves teknes.	Kafijas padeves tekne ir nosprostota.	Iztīriet kafijas padeves tekni un tās atvērumus ar cauruļu tīrītāju.
	Kafijas izvades kanāls ir aizsprostots.	Iztīriet kafijas izvades kanālu.
Kafija nav pietiekami karsta.	Jūsu izmantotās tases ir aukstas.	Iepriekš uzkarsējiet tases, skalojot tās ar karstu ūdeni.
	Izvēlētā temperatūra ir iestatīta pārāk zema. Pārbaudiet izvēlnes iestatījumus.	Izvēlnē temperatūru iestatiet uz "high" (augsta).
	Jūs pievienojāt pienu.	Neatkarīgi no tā, vai pievienotais piens ir silts vai auksts, tas vienmēr zināmā mērā pazeminās kafijas temperatūru.
Ierīce smalcina kafijas pupiņas, bet neiztek kafija.	Kafijas izvades kanāls ir aizsprostots.	Iztīriet kafijas izvades kanālu ar mērkarotes vai karotes kātu. Atkārtoti izslēdziet un ieslēdziet ierīci.
	Smalcinātāja iestatījums ir pārāk smalks.	Iestatiet smalcinātāju uz rupjāku iestatījumu.

Problēma	Iemesls	Risinājums
	Gatavošanas vienība ir netīra.	Iztīriet gatavošanas vienību.
	Kafijas padeves tekne ir netīra.	Iztīriet kafijas padeves tekni un tās atvērumus ar cauruļu tīrītāju.
Kafija iztek lēnām.	Smalcinātāja iestatījums ir pārāk smalks.	Izmantojiet citu kafijas maisījumu vai pielāgojiet smalcinātāju.
	Gatavošanas vienība ir netīra.	Iztīriet gatavošanas vienību.
	Kafijas izvades kanāls ir aizsprostots.	Iztīriet kafijas izvades kanālu ar mērkarotes vai karotes kātu.
	Ierīces sistēmu nosprosto katlakmens.	Atkaļķojiet ierīci.
Uzputotais piens ir pārāk auksts.	Tases ir aukstas.	Iepriekš sasildiet tases ar karstu ūdeni.
Piens neputojas.	Piena tvertne ir netīra vai nav ievietota pareizi.	Iztīriet piena tvertni un pārliecinieties, vai to noliekat un ievietojat pareizi.
	Piena padeves tekne nav pilnībā atvērta.	Pārliecinieties, vai piena padeves tekne ir pareizā pozīcijā.
	Piena tvertne nav salikta pilnībā.	Pārliecinieties, vai visas detaļas (it īpaši piena caurulīte) ir pareizi saliktas.
	Piena veids nav piemērots putošanai.	Dažāda veida piens var veidot dažāda apjoma un kvalitātes putas. Esam pārbaudījuši, ka tālāk norādītie piena veidi veido labas putas: puskrejots vai pilnpiena govju piens, sojas piens un laktozi nesaturošs piens. Citi piena veida nav pārbaudīti un var veidot maza apjoma putas.
"AquaClean" filtru nevar aktivizēt, un ierīce aicina veikt atkaļķošanu.	Jau esat nomainījis 8 "AquaClean" filtrus. Kad "AquaClean" filtrs ir nomainīts 8 reizes, jāveic ierīces atkaļķošana.	Vispirms atkaļķojiet ierīci un tad uzstādiet "AquaClean" filtru. Vienmēr aktivizējiet "AquaClean" filtru izvēlnē. Rīkojieties tā arī tad, kad nomaināt filtru.
	Filtrs nav savlaicīgi nomainīts pēc tam, kad displejā sāka mirgot "AquaClean" filtra ikona, un kapacitāte samazinājās līdz 0%.	Vispirms atkaļķojiet ierīci un tad uzstādiet "AquaClean" filtru.

Problēma	Iemesls	Risinājums
	“AquaClean” filtrs netika uzstādīts pirmās uzstādīšanas reizē, bet pēc apmēram 50 kafijas tašu pagatavošanas (ja vienas tases tilpums ir 100 ml). Ierīcei pirms “AquaClean” filtra uzstādīšanas jābūt pilnībā atkaļķotai.	Vispirms atkaļķojiet ierīci un tad uzstādiet jaunu “AquaClean” filtru. Pēc atkaļķošanas filtru skaitītājs tiek atiestatīts uz 0/8. Vienmēr apstipriniet filtra aktivizēšanu ierīces izvēlnē. Rīkojieties tā arī pēc filtra nomaiņas.
	Jaunais vai nomainītais “AquaClean” filtrs netika aktivizēts ierīces izvēlnē. Arī pēc filtra nomaiņas vienmēr jāapstiprina aktivizācija ierīces izvēlnē.	Vispirms atkaļķojiet ierīci. Pēc tam aktivizējiet “AquaClean” filtru izvēlnē. Rīkojieties tā arī tad, kad nomaināt filtru.
Displejā pēc filtra nomaiņas netiek parādīta “AquaClean” filtra ikona.	Jūs neapstiprinājāt aktivizēšanu ierīces izvēlnē.	Apstipriniet filtra aktivizēšanu ierīces izvēlnē. Ja displejā redzams ziņojums START CALC CLEAN (Sākt tīrīšanu), vispirms nepieciešams atkaļķot ierīci. Pirms atkaļķošanas izņemiet “AquaClean” filtru un pēc tam to atkal ievietojiet.
Ir uzstādīts “AquaClean” filtrs, bet joprojām tiek attēlots atkaļķošanas ziņojums.	Jūs neesat aktivizējis “AquaClean” filtru ierīces izvēlnē.	Vispirms atkaļķojiet ierīci un tad uzstādiet jaunu “AquaClean” filtru. Tādā veidā filtru skaitītājs tiks atiestatīts uz 0/8. Vienmēr apstipriniet filtra aktivizēšanu ierīces izvēlnē, arī pēc filtra nomaiņas.
“AquaClean” filtrs neder.	Izvadiet gaisu no filtra.	Ļaujiet gaisa burbuļiem izkļūt no filtra.
	Ūdens tvertnē joprojām ir ūdens.	Pirms filtra uzstādīšanas iztukšojiet ūdens tvertni.
	Jūs mēģinājāt uzstādīt citu, nevis “AquaClean” filtru.	Jūsu ierīcei piemēroti ir tikai “AquaClean” filtri.
	“AquaClean” filtram nav pievienots apaļais gumijas blīvgredzens.	Atrodiet komplektācijā ietverto apaļo blīvgredzenu un pievienojiet to “AquaClean” filtram.
Zem ierīces ir ūdens.	Pilēšanas paplāte ir pārāk pilna un pārplūdusi.	Iztukšojiet pilēšanas paplāti, ja tajā izbīdās pilnas pilēšanas paplātes indikators. Vienmēr iztukšojiet pilēšanas paplāti, pirms sākat atkaļķot ierīci.
	Ierīce nav novietota uz horizontālas virsmas.	Novietojiet ierīci uz horizontālas virsmas, lai pilnas pilēšanas paplātes indikators darbotos pareizi.



4219.460.4188.1 (8/2017) rev.00



421946041881

www.saeco.com/care



>75% recycled paper
>75% papier recyclé