

Rokasgrāmata

43PUS6503
50PUS6503
55PUS6503
65PUS6503

PHILIPS

Saturs

1 Atbalsts	3
1.1 TV identificēšana un reģistrēšana	3
1.2 TV palīdzība un lietotāja rokasgrāmata	3
1.3 Palīdzība tiešsaistē un lietotāja rokasgrāmata	3
1.4 Klientu apkalpošana / remonts	3
2 Programmatūra	5
2.1 Atjaun.progr.	5
2.2 Programmatūras versija	5
3 Īsā lietošanas pamācība	6
3.1 Tālvadības pults	6
3.2 IS sensors	7
3.3 Kursorsvira – lokālā vadība	7
4 Uzstādīšana	9
4.1 Izlasiet drošības instrukcijas	9
4.2 Televizora novietojums	9
4.3 TV ieslēgšana	9
5 Savienojumi	11
5.1 Saslēgšanas pamācība	11
5.2 Antena	11
5.3 Satelīts	11
5.4 Video ierīce	11
5.5 Audio ierīce	12
5.6 Mobilā ierīce	13
5.7 Cita ierīce	15
6 Avota ieslēgšana	18
6.1 Avotu saraksts	18
6.2 Ierīces pārdevēšana	18
7 Kanāli	19
7.1 Par kanāliem un kanālu pārslēgšanu	19
7.2 Kanālu instalēšana	19
7.3 Kanālu saraksts	24
7.4 Izlases kanāli	26
7.5 Teksts / Teleteksts	26
8 TV ceļvedis	28
8.1 Nepiec. aprīkojums	28
8.2 TV ceļveža izmantošana	28
8.3 Freeview Play	29
9 Ierakstīšana un Pause TV	30
9.1 Ierakstīšana	30
9.2 Pause TV	31
10 Video, fotoattēli un mūzika	32
10.1 No USB savienojuma	32
10.2 Fotoattēli	32
10.3 Videoklipi	32
10.4 Mūzika	33
11 TV iestatījumu izvēlņu atvēršana	34
11.1 Pārskats par sākuma izvēlni	34
11.2 Bieži izmantotie iestatījumi un visi iestatījumi	34
11.3 Visi iestatījumi	34
12 Tīkls	43
12.1 Mājas tīkls	43
12.2 Izv.savienojumu ar tīklu	43
12.3 Tīkla iestatījumi	44
13 Smart TV	46
13.1 Smart TV uzstādīšana	46
13.2 Smart TV sākuma lapa	46
13.3 Aplikāciju galerija	46
14 TV pēc piepras. / Video pēc pieprasījuma	47
15 Netflix	48
16 Vide	49
16.1 Eiropas enerģijas marķējums	49
16.2 Lietošanas beigas	49
17 Specifikācijas	50
17.1 Enerģija	50
17.2 Uztveršana	50
17.3 Displeja izšķirtspēja	50
17.4 Atbalstītā ievades izšķirtspēja – video	50
17.5 Atbalstītā ievades izšķirtspēja – dators	51
17.6 Skaņa	51
17.7 Multivide	51
17.8 Savienojamība	51
18 Traucējummeklēšana	52
18.1 Padomi	52
18.2 Ieslēgšana	52
18.3 Tālvadības pults	52
18.4 Kanāli	52
18.5 Satelīts	53
18.6 Attēls	53
18.7 Skaņa	54
18.8 HDMI – UHD	55
18.9 USB	55
18.10 Wi-Fi un internets	55
18.11 Nepareiza izvēlnes valoda	55
19 Drošība un apkope	56
19.1 Drošība	56
19.2 Ekrāna apkope	57
20 Lietošanas nosacījumi	58
21 Autortiesības	59
21.1 MHL	59
21.2 Ultra HD	59
21.3 HDMI	59
21.4 Dolby Audio	59
21.5 DTS-HD	59
21.6 Wi-Fi Alliance	59
21.7 Citas preču zīmes	59
22 Atklātais pirmkods	60
22.1 Atklātā pirmkoda programmatūra	60
22.2 Atklātā pirmkoda licence	60
23 Atruna par trešo pušu piedāvātajiem pakalpojumiem un/vai programmatūru	65
Alfabētiskais rādītājs	66

Atbalsts

TV identificēšana un reģistrēšana

TV identificēšana – TV modeļa numurs un sērijas numurs

Iespējams, jūs lūgs nosaukt vai ievadīt sava televizora modeļa un sērijas numuru. Šos numurus sak. uz iepakojuma uzlīmes vai televizora aizmugurē vai apakšā esošās datu plāksnītes.

Televizora reģistrēšana

Reģistrējiet televizoru un izmantojiet virkni priekšrocību, tostarp pilnu atbalstu (arī lejupielādes), privilēģētu piekļuvi informācijai par jaunajiem produktiem, ekskluzīvus piedāvājumus un atlaides, iespēju laimēt balvas un pat piedalīties īpašās aptaujās par jaunajiem produktiem.

Atveriet vietni www.philips.com/welcome

TV palīdzība un lietotāja rokasgrāmata

⚙ Iestatījumi > Palīdzība

Lai noteiktu problēmu un iegūtu vairāk informācijas par savu televizoru, varat izmantot funkciju Palīdzība.

- **Norādījumi** – varat skatīt instrukcijas par kanālu instalēšanu, TV programmatūras atjaunināšanu, ārēju ierīču pievienošanu un TV Smart funkciju izmantošanu.

- **Pārbaudīt TV** – īsa videoklipa atskaņošanas laikā varat pārbaudīt, vai attēls, skaņa un Ambilight* ir atbilstošā kvalitātē un optimāli darbojas.
- **Pārbaudīt tīklu** – pārbaudiet tīkla savienojumu.
- **Atjaunināt programmatūru** – pārbaudiet pieejamos programmatūras atjauninājumus.
- **Lietotāja rokasgrāmata** – lasiet lietotāja rokasgrāmatu, lai iegūtu informāciju par televizoru.
- **Traucējummeklēšana** – atrodiat atbildes uz biežāk uzdotajiem jautājumiem.
- **Rūpnīcas iestatījumi** – atiestatiet visus iestatījumus uz rūpnīcas iestatījumiem.
- **Pārinstalēt televīzijas kanālus** – pārinstalējiet un atkārtojiet pilnu televizora uzstādīšanu.
- **Kontaktinformācija** – parāda tālruņa numuru vai tīmekļa adresi jūsu valstij vai reģionam.

* Ambilight iestatījums ir tikai modeļiem, kuri atbalsta Ambilight funkciju.

Palīdzība tiešsaistē un lietotāja rokasgrāmata

Lai atrisinātu jebkuru ar Philips televizoru saistītu problēmu, varat izmantot mūsu tiešsaistes atbalstu. Tajā varat izvēlēties savu valodu un ievadīt produkta modeļa numuru.

Atveriet vietni www.philips.com/TVsupport

Atbalsta vietnē varat atrast tālruņa numuru, lai savā valstī sazinātos ar mūsu apkalpošanas centru, kā arī atbildes uz bieži uzdotajiem jautājumiem. Dažās valstīs varat tērēt ar vienu no mūsu līdzstrādniekiem un uzdot jautājumus tieši vai nosūtīt e-pastā. Varat lejupielādēt jauno televizora programmatūru vai rokasgrāmatu lasīšanai savā datorā.

Lai uzzinātu vairāk par TV traucējummeklēšanu un uzzinātu atbildes uz bieži uzdotajiem jautājumiem...

apmeklējiet <http://philips-tvconsumercare.kxondemand.com/portal/en/ModelSelect>

Televizora palīdzība planšetdatorā, viedtālrunī vai datorā

Lai ērtāk lasītu izvērstas instrukciju nodaļas, varat lejupielādēt televīzijas palīdzību PDF formātā, lai lasītu savā viedtālrunī, planšetdatorā vai datorā. Vai arī varat izdrukāt attiecīgo palīdzības lappusi no datora.

Lai lejupielādētu palīdzību (lietošanas rokasgrāmatu), atveriet vietni www.philips.com/support

Klientu apkalpošana / remonts

Lai saņemtu atbalstu, pa tālruni varat sazināties ar klientu apkalpošanas centru savā valstī. Mūsu servisa centra darbinieki veiks remontu, ja nepieciešams.

Tālruņa numuru sak. televizora komplektā iekļautajā drukātajā dokumentācijā.

Vai atveriet mūsu tīmekļa vietni www.philips.com/support un atlasiet savu valsti, ja nepieciešams.

Televizora modeļa un sērijas numurs

Iespējams, jūs lūgs nosaukt vai ievadīt sava televizora modeļa un sērijas numuru. Šos numurus sak. uz iepakojuma uzlīmes vai televizora aizmugurē vai apakšā esošās datu plāksnītes.

⚠ Brīdinājums

Nemēģiniet patstāvīgi remontēt televizoru. Tādējādi varat gūt traumas, radīt neatgriezeniskus bojājumus televizoram vai anulēt garantiju.

Programmatūra

Atjaun.progr.

Meklēt atjauninājumus

Atjaunināšana no interneta

🏠 (Sākums) > Iestatījumi > Atjaunināt programmatūru > Meklēt atjauninājumus > Internets (ieteicams)

Meklējiet programmatūras atjauninājumus patstāvīgi.

- Ja televizors ir pieslēgts internetam, jūs, iespējams, saņemsiet ziņojumu par televizora programmatūras atjaunināšanu. Jums nepieciešams ātrs (platjoslas) interneta pieslēgums. Ja saņemat šo ziņojumu, ieteicams veikt atjaunināšanu.
- Programmatūras atjaunināšanas laikā nav redzams attēls un televizors izslēdzas un ieslēdzas. Tas var notikt vairākas reizes. Atjaunināšana var ilgt dažas minūtes.
- Uzgaidiet, līdz televizora attēls atkal parādās. Programmatūras atjaunināšanas laikā nespiediet iesl./izsl. slēdzi  uz televizora vai tālvadības pults.

Atjaunināšana no USB

🏠 (Sākums) > Iestatījumi > Atjaunināt programmatūru > Meklēt atjauninājumus > USB

- Jums būs vajadzīgs dators ar ātrdarbīgu interneta pieslēgumu un USB atmiņas ierīce, lai programmatūru augšupielādētu televizorā.
- Izmantojiet USB atmiņas ierīci ar 512 MB lielu atmiņu. Pārlicinieties, vai ierakstīšanas aizsardzība ir izslēgta.
- 1 - **Atjaunināšanas sākšana televizorā**
Atlasiet **Atjaunināt programmatūru > Meklēt atjauninājumus > USB**, pēc tam nospiediet **OK (Labi)**.
- 2 - **Televizora identificēšana**
Pievienojiet USB atmiņas ierīci vienam no televizora USB savienojumiem.
Atlasiet **Sākt** un nospiediet **OK (Labi)**. USB atmiņas ierīcē tiks ierakstīts identifikācijas fails.
- 3 - **Televizora programmatūras lejupielāde**
- Pievienojiet USB atmiņu datoram.
USB ierīcē atrodiet failu `update.html` un veiciet uz tā dubultklikšķi.
- Noklikšķiniet uz **Nosūtīt ID**.
- Ja ir pieejama jauna programmatūra, lejupielādējiet .zip failu.
- Pēc lejupielādēšanas atpakojojiet failu un nokopējiet failu `autorun.upg` USB atmiņas ierīcē.
- Neievietojiet šo failu mapē.
- 4 - **Televizora programmatūras atjaunināšana**

Vēlreiz ievietojiet televizorā USB atmiņu. Atjaunināšana sākas automātiski. Televizors izslēdzas (uz 10 sekundēm) un atkal ieslēdzas. Lūdzu, uzgaidiet.

levērojiet: . .

- nelietojiet tālvadības pulti
 - neizņemiet USB atmiņas ierīci no televizora
 - divreiz nospiediet 
 - nospiediet televizora ieslēgšanas slēdzi
- Televizors izslēdzas (uz 10 sekundēm) un atkal ieslēdzas. Lūdzu, uzgaidiet.

Televizora programmatūra ir atjaunināta. Varat turpināt lietot televizoru.

Lai nejauši neveiktu televizora programmatūras atjaunināšanu, izdzēsiet no USB atmiņas ierīces failu `autorun.upg`.

Vietējie atjauninājumi

🏠 (Sākums) > Iestatījumi > Atjaunināt programmatūru > Meklēt atjauninājumus > USB > Vietējie atjauninājumi.

Izplatītājiem un pieredzējušiem lietotājiem.

Meklēt OAD atjaunin. (lejupielāde no apraides tīkla)

🏠 (Sākums) > Iestatījumi > Atjaunināt programmatūru > Meklēt atjauninājumus > Meklēt OAD atjaunin.

Meklējiet bezvadu programmatūras atjauninājumu.

Programmatūras versija

🏠 (Sākums) > Iestatījumi > Atjaunināt programmatūru > Programmat. inform.

Lai skatītu pašreizējās televizora programmatūras versiju.

Īsā lietošanas pamācība

Tālvadības pulsts

Baterijas un tīrīšana

Bateriju nomaiņa

Ja televizors nereagē uz tālvadības pulsts taustiņu nospiešanu, iespējams, ka baterijas ir tukšas.

Lai nomainītu baterijas, atveriet bateriju nodalījumu tālvadības pulsts aizmugurē.

1 - Pavirziet bateriju vāciņu bultiņas norādītā virzienā.

2 - Nomainiet vecās baterijas ar 2 AAA-R03-1,5 V tipa baterijām. Pārliecinieties, vai ir pareizi savietoti bateriju + un - poli.

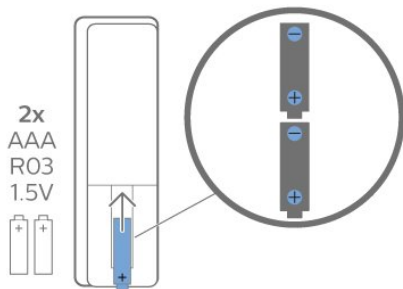

3 - Uzlieciet bateriju vāciņu un pabīdiet atpakaļ, līdz tas noklikšķ.

- Ja tālvadības pulsti neizmantojat ilgāku laiku, izņemiet baterijas.
- Droši atbrīvojieties no vecajām baterijām atbilstoši norādījumiem.

Tīrīšana

Tālvadības pulsts ir apstrādāta ar skrāpējumizturīgu pārklājumu.

Tālvadības pulsts tīrīšanai izmantojiet mīkstu, mitru drāniņu. Nekādā gadījumā tālvadības pulsts tīrīšanai neizmantojiet tādas vielas kā spirtu, ķimikālijas vai sadzīves tīrīšanas līdzekļus.

Taustiņu pārskats

Augšdaļa

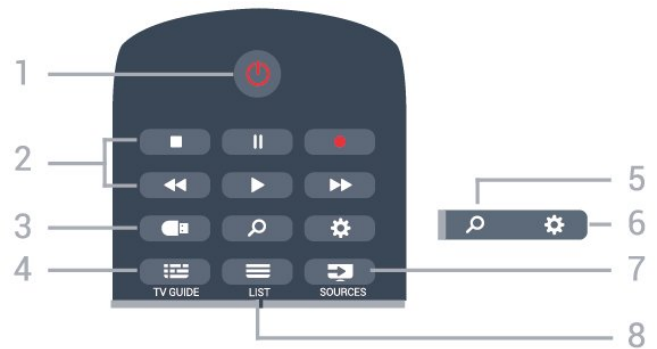

1 - Gaidstāve / Ieslēgts

Nospiediet, lai ieslēgtu televizoru vai pārslēgtu gaidstāves režīmā.

2 - Atskaņošana un ierakstīšana

- Atskaņot , lai atskaņotu.
- Pauzēt , lai pauzētu atskaņošanu
- Apturēt , lai apturētu atskaņošanu
- Attīt , lai attītu
- Ātri tīt uz priekšu , lai ātri tītu uz priekšu
- Ierakstīt , lai sāktu ierakstīšanu

3 - Multivides pārlūks

Nospiediet, lai atvērtu vai aizvērtu multivides pārlūka izvēlni.

4 - TV GUIDE (TV ceļvedis)

Nospiediet, lai atvērtu vai aizvērtu TV ceļvedi.

5 - SEARCH (Meklēt)

Nospiediet, lai atvērtu Smart TV meklēšanas lapu.

6 - Iestatījumi

Lai atvērtu ātro iestatījumu izvēlni.

7 - SOURCES (Avoti)

Nospiediet, lai atvērtu izvēlni Avoti.

8 - LIST (Saraksts)

Lai atvērtu vai aizvērtu kanālu sarakstu.

Vidus

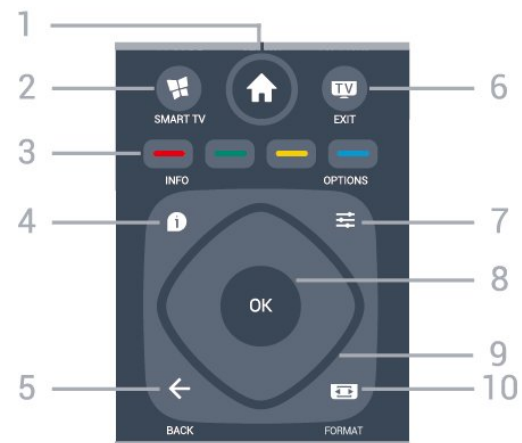

1 - Sākums

Nospiediet, lai atvērtu izvēlni Sākums.

2 - SMART TV

Nospiediet, lai atvērtu Smart TV sākumlapu.

3 - Krāsainie taustiņi

Tieša opciju izvēle. Zilais taustiņš  atver palīdzību.

4 - INFO (Informācija)

Nospiediet, lai atvērtu vai aizvērtu izvēlni informāciju par pārraidi.

5 - BACK (Atpakaļ)

Lai aizvērtu izvēlni, nemainot iestatījumu.

6 - - EXIT (Iziet)

Lai pārslēgtu atpakaļ uz televīzijas skatīšanos. Lai apturētu interaktīvu TV aplikāciju.

7 - OPTIONS (Opcijas)

Nospiediet, lai atvērtu vai aizvērtu izvēlni Opcijas.

8 - OK (Labi) taustiņš

Lai apstiprinātu izvēli vai iestatījumu. Lai atvērtu kanālu sarakstu TV skatīšanās laikā.

9 - Bultiņu / navigācijas taustiņi

Nospiediet, lai pārvietotos uz augšu, uz leju, pa kreisi vai pa labi.

10 - Attēla FORMĀTS

Nospiediet, lai atvērtu vai aizvērtu attēla formāta izvēlni.

Apakšdaļa



1 - **NETFLIX**

Lai tieši atvērtu Netflix aplikāciju. Kad televizors ir ieslēgts vai gaidstāvē.

- Ja jums ir Netflix abonements, varat skatīties Netflix šajā televizorā. Jūsu televizoram jābūt interneta savienojumam.
 - Lai atvērtu Netflix, nospiediet **NETFLIX**, lai atvērtu Netflix aplikāciju. Varat atvērt Netflix nekavējoties, kad televizors ir gaidstāvē.
- www.netflix.com

2 - Skaļums

Nospiediet, lai regulētu skaļuma līmeni.

3 - Cīparu taustiņi

Nospiediet, lai tieši izvēlētos kanālu.

4 - SUBTITLE (Subtitri)

Lai ieslēgtu, izslēgtu vai automātiski rādītu subtitrus.

5 - Kanāls

Lai pārslēgtu uz nākamo vai iepriekšējo kanālu sarakstā, lai atvērtu nākamo vai iepriekšējo lapu teleteksta sadaļā vai pārietu uz nākamo vai iepriekšējo sadaļu diskā. Lai atvērtu nākamo vai iepriekšējo lapu teleteksta sadaļā. Lai pārietu uz nākamo vai iepriekšējo sadaļu diskā.

6 - Izslēgt skaņu

Nospiediet, lai izslēgtu skaņu vai to atjaunotu.

7 - TEXT (Teleteksts)

Lai atvērtu vai aizvērtu tekstu / teletekstu.

3.2

IS sensors

Taču televizors var saņemt arī komandas no tālvadības pults, kurā komandu sūtīšanai tiek izmantoti IR (infrasarkanie stari). Ja izmantojat šādu tālvadības pulti, vienmēr pavērsiet to pret infrasarkanā staru sensoru televizora priekšpusē.



Brīdinājums

Neievietojiet nekādus priekšmetus televizora IR sensora priekšā, jo tas var bloķēt IR signālu.

3.3

Kursorsvira - lokālā vadība





Televizora taustiņi

Ja esat pazaudējis tālvadības pulti vai tās baterijas ir tukšas, joprojām varat veikt dažas galvenās televizora darbības.

Lai atvērtu galveno izvēlni...



1 - Kad televizors ir ieslēgts, nospiediet kursorsviras taustiņu televizora aizmugurē, lai atvērtu galveno izvēlni.

2 - Nospiediet bulttaustiņu pa kreisi vai pa labi, lai atlasītu  Volume (Skaļums),  Channel (Kanāls) vai  Sources (Avoti). Atlasiet  Demo (Demonstrācija), lai palaistu demonstrācijas filmu.

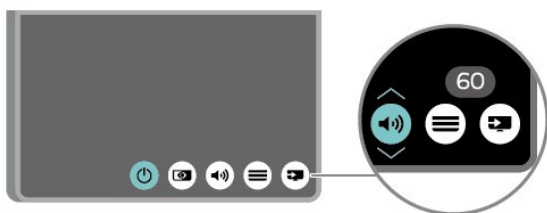

3 - Nospiediet bultiņu uz leju vai uz augšu, lai regulētu skaļumu vai pārslēgtu uz nākamo vai iepriekšējo kanālu. Nospiediet bultiņu uz augšu vai uz leju, lai ritinātu cauri avotu sarakstam, tostarp uztvērēja izvēlei.

Izvēlne automātiski pazudīs.

Uzstādīšana

4.1

Izlasiet drošības instrukcijas

Izlasiet drošības instrukcijas, pirms izmantot televizoru.

Lai izlasītu instrukcijas, sadaļā **Palīdzība > Lietotāja rokasgrāmata** nospiediet krāsaino taustiņu **Atslēgvārdi** un meklējiet **Drošība un apkope**.

4.2

Televizora novietojums

Padomi par vietas izvēli

- Novietojiet televizoru vietā, kur saules stari nespīd tieši ekrānā.
- Novietojiet televizoru līdz 15 cm attālumā no sienas.
- Ideālais Ultra HD televizora skatīšanās attālums ir 2 līdz 5 reizes no ekrāna augstuma. Sēžot acīm jābūt vienā augstumā ar ekrāna centru.

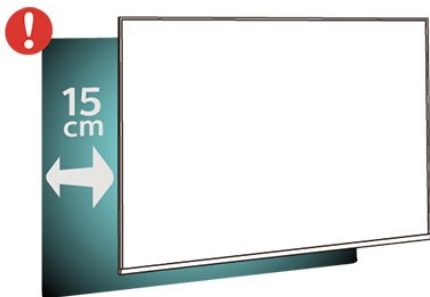

Televizora statīvs

Norādījumus par televizora statīva uzstādīšanu skatiet komplektā esošajā īsajā lietošanas pamācībā. Ja šī pamācība ir pazaudēta, varat to lejupielādēt no vietnes www.philips.com.

Lai meklētu īso lietošanas pamācību lejupielādei, izmantojiet televizora modeļa numuru.

Stiprinājums pie sienas

Šis televizors ir sagatavots arī VESA standartiem atbilstoši sienas stiprinājuma skavai (nopērkama atsevišķi).

Iegādājoties sienas stiprinājumu, izmantojiet šādu VESA kodu . . .

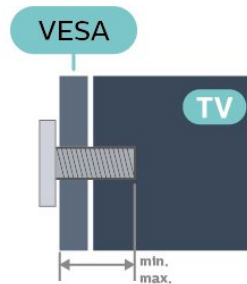

- 43PUS6503
VESA MIS-F 200x200, M4 (minimāli 10 mm, maksimāli 14 mm)
- 50PUS6503
VESA MIS-F 200x200, M6 (minimāli 10 mm, maksimāli 16 mm)
- 55PUS6503
VESA MIS-F 300x200, M6 (Minimāli 10 mm, maksimāli 14 mm)
- 65PUS6503
VESA MIS-F 400x200, M6 (Minimāli 10 mm, maksimāli 16 mm)

Sagatavošana

Vispirms izskrūvējiet 4 plastmasas skrūves no vītņotajām iedobēm televizora aizmugurē. Pārliedziet, vai metāla skrūves, kas paredzētas televizora piestiprināšanai pie VESA saderīgā kronšteina, iegulst televizora vītņotajās iedobēs aptuveni 10 mm dziļumā.

levērbai

Lai televizoru piestiprinātu pie sienas, vajadzīgas īpašas iemaņas, tādēļ šo darbu drīkst veikt tikai kvalificēti speciālisti. Stiprinot televizoru pie sienas, jāievēro televizora svaram atbilstoši drošības standarti. Pirms televizora novietošanas izlasiet arī drošības brīdinājumus.

TP Vision Europe B.V. neuzņemas atbildību par neatbilstoši veiktu stiprināšanu, kā rezultātā noticis negadījums vai gūta trauma.

4.3

TV ieslēgšana

Strāvas vada pievienošana

- Ievietojiet strāvas vadu savienotājā **POWER** (Strāva) televizora aizmugurē.
- Pārliedzieties, vai strāvas vads ir droši pievienots savienotājam.
- Pārliedzieties, vai sienas kontaktligzdai pievienotā strāvas vada kontaktdakša ir visu laiku ērti pieejama.
- Atvienojot strāvas padeves vadu, vienmēr velciet kontaktdakšu, nevis kabeli.

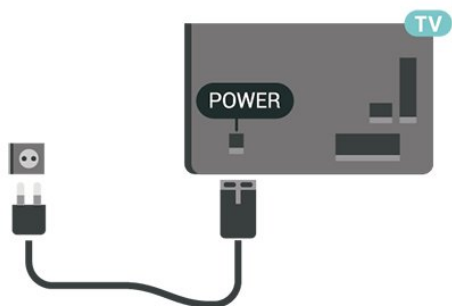

Lai gan šis televizors gaidstāves režīmā patērē maz elektrības, ja paredzat, ka televizoru nelietosiet ilgāku laiku, atvienojiet strāvas vadu, lai taupītu elektroenerģiju.

5803. sērijai

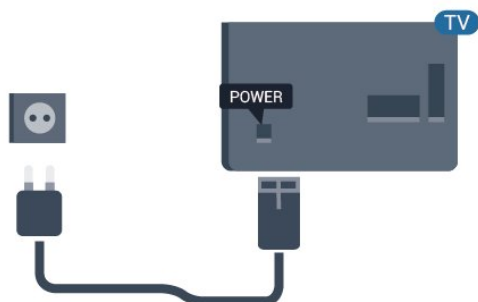

Ieslēgšana vai gaidstāve

Pirms televizora ieslēgšanas pārliedzieties, ka esat pievienojis strāvas vadu **POWER** savienotājā televizora aizmugurē.

Ieslēgšana

- Nospiediet mazo kursorsvīras taustiņu televizora aizmugurē.



Pārslēgšana gaidstāves režīmā

Lai pārslēgtu televizoru gaidstāves režīmā, nospiediet tālvadības pults taustiņu . Varat arī nospriest mazo kursorsvīras taustiņu televizora aizmugurē.

Gaidstāves režīmā televizors joprojām ir pieslēgts elektrotīklam, taču patērē ļoti maz enerģijas.

Lai pilnībā izslēgtu televizoru, atvienojiet strāvas kontaktdakšu.

Atvienojot strāvas kontaktdakšu, vienmēr velciet aiz kontaktdakšas, nevis aiz vada. Nodrošiniet, lai vienmēr būtu pilnīga piekļuve kontaktdakšai, strāvas vadam un kontaktligzdai.

Savienojumi

5.1

Saslēgšanas pamācība

Savienojot ierīci ar televizoru, vienmēr izmantojiet kvalitatīvāko pieejamo savienojumu. Izmantojiet arī kvalitatīvus vadus, lai nodrošinātu labu attēla un skaņas pārraidi.

Pievienojot ierīci, televizors atpazīst tās tipu un piešķir katrai ierīcei atbilstoša tipa nosaukumu. Ja vēlaties, varat mainīt tipa nosaukumu. Ja ir iestatīts atbilstošs ierīces tipa nosaukums, televizors automātiski pārslēdzas uz ideāli piemērotiem televizora iestatījumiem, pārslēdzoties uz šo ierīci avotu izvēlnē.

5.2

Antena

Cieši ievietojiet antenas spraudni ligzdā ANTENNA (Antena) televizora aizmugurē.

Televizoram var pievienot savu antenu vai savienot to ar antenas signālu no antenas sadales sistēmas. Izmantojiet IEC koaksiālā 75 omu RF kabeļa antenas savienotāju.

Izmantojiet šo antenas savienojumu DVB-T un DVB-C ieejas signāliem.

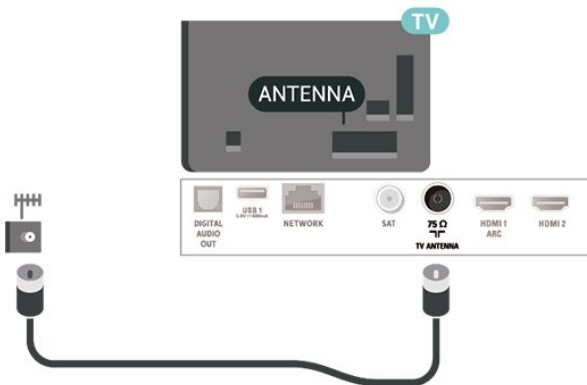

5803. sērijai

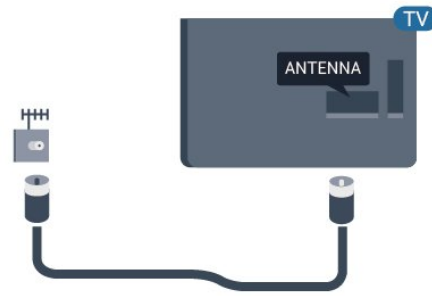

5.3

Satelīts

Pievienojiet satelīta F-veida savienotāju pie satelīta savienojuma SAT televizora aizmugurē.

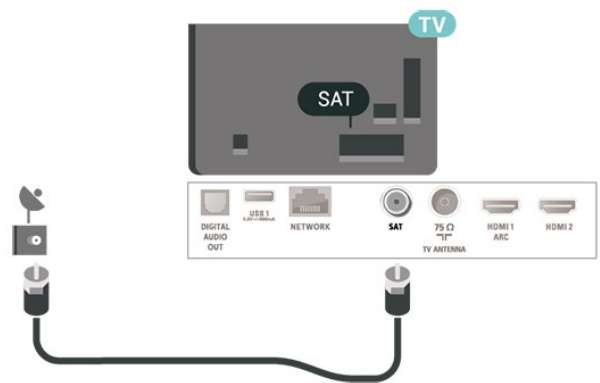

5803. sērijai

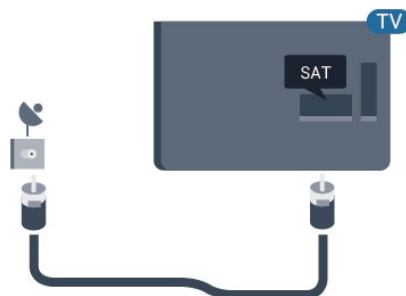

5.4

Video ierīce

HDMI

HDMI savienojums nodrošina vislabāko attēla un skaņas kvalitāti.

Lai iegūtu labāko signāla kvalitātes pārsūtīšanu, izmantojiet ātrdarbīgu HDMI kabeli un neizmantojiet HDMI kabeli, kura garums pārsniedz 5 m; turklāt

pievienojiet ierīces, kas atbalsta HDR savienojumu HDMI 2/HDMI 3.

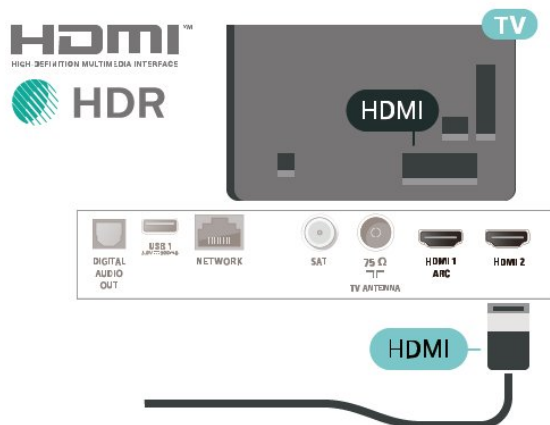

Kopēšanas aizsardzība

HDMI porti atbalsta HDCP (aizsardzību pret platjoslas digitālā satura kopēšanu). HDCP ir kopēšanas aizsardzības signāls, kas neļauj kopēt DVD diska vai Blu-ray diska saturu. To sauc arī par DRM (digitālā satura tiesību pārvaldība).

Component

Komponentvideo Y Pb Pr ir augstas kvalitātes savienojums.

YPbPr savienojumu var izmantot augstas izšķirtspējas (HD) TV signāliem. Papildus Y, Pb un Pr signāliem pievienojiet kreisās un labās puses audio signālu vadus, lai nodrošinātu skaņu.

Saskaņojiet YPbPr (zaļš, zils, sarkans) savienotāja krāsas ar vada spraudņiem.

Izmantojiet audio L/R saites tipa vadu, ja ierīcei ir skaņa.

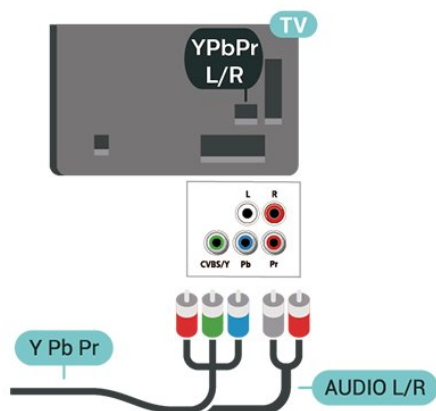

5803. sērijai

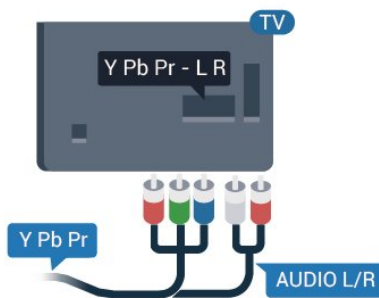

Kompozīts

CVBS - kompozītvideo ir standarta kvalitātes savienojums. Papildus CVBS signālam ir audio kreisās un labās puses signāli skaņai.

- Y un CVBS ir viena un tā pati ligzda.
- Komponentu un kompozītsavienojumiem ir tās pašas audio ligzdas.

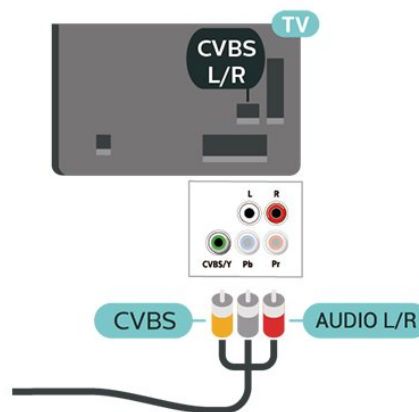

5803. sērijai

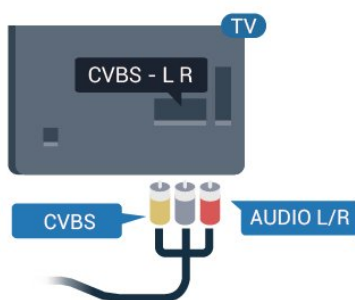

5.5

Audio ierīce

HDMI ARC

Tikai HDMI 1 televizorā ir HDMI ARC (Audio atgriezeniskais kanāls).

Ja arī ierīcei (parasti mājas kinozāles sistēmai) (HTS) ir HDMI ARC savienojums, pieslēdziet to pie HDMI 1 savienojuma šajā televizorā. Izmantojot HDMI ARC savienojumu, nav jāpievieno papildu audio vads, kas sūta televizora skaņas signālu uz mājas kinozāles sistēmu. HDMI ARC savienojumā ir apvienoti abi signāli.

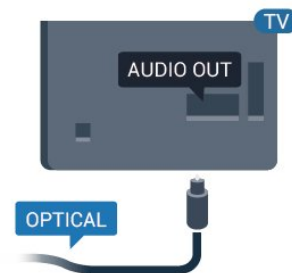
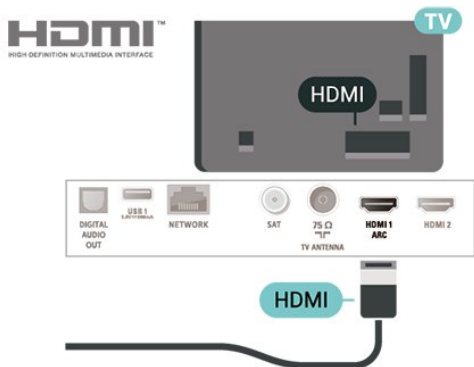

Austiņas

Varat pievienot austiņas  portam televizora sānos. Savienojums ir 3,5 mm minispraudnis. Austiņu skaļumu varat noregulēt atsevišķi.

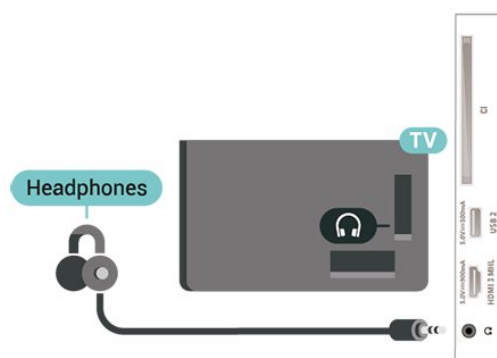

Digitālā audio izvade – optiskā

Audio izvade – optiskā ir augstas kvalitātes skaņas savienojums.

Šis optiskais savienojums var nodrošināt 5.1 audio kanālus. Ja jūsu audio ierīcei (parasti mājas kinozāles sistēmai) (HTS) nav HDMI ARC savienojuma, varat pievienot šo skaņas vadu mājas kinozāles sistēmas optiskajam audio ievades savienojumam. Šis audio vads pārraidīs televizora skaņu uz mājas kino zāles sistēmu.

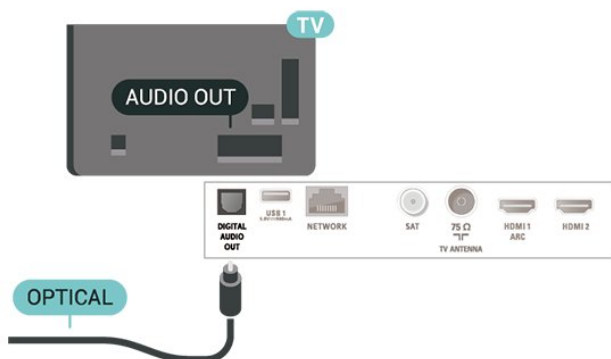

5803. sērijai

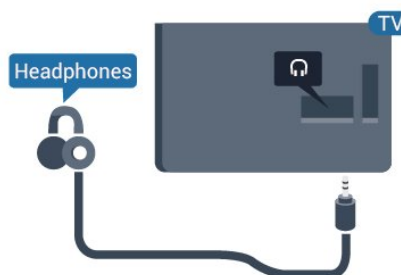

5803. sērijai

5.6

Mobilā ierīce

Wi-Fi Direct/Miracast

Par Wi-Fi Miracast

Varat skatīt savus fotoattēlus vai atskaņot mūziku un videoklipus no mobilās ierīces savā televizorā, izmantojot Wi-Fi Miracast™. Mobilajai ierīcei un televizoram jābūt diapazonā, kas parasti nozīmē, ka tām jāatrodas vienā telpā.

Pārbaudiet, vai jūsu mobilā ierīce ir gatava Miracast.

Jūsu televizors ir **Wi-Fi CERTIFIED Miracast™** ierīce. Izmantojot Miracast™, varat bezvadu tīklā skatīties un koplietot sava viedtālruna, planšētdatora vai datora ekrānu sava televizora ekrānā. Varat straumēt videoklipus (audio un video), koplietot fotoattēlus vai citus vienumus, kas redzami ierīces ekrānā. Ierīce nav jāpievieno mājas tīklam. Gan televizoram, gan ierīcei jābūt Wi-Fi CERTIFIED Miracast™ ierīcēm un jābūt ieslēgtai lietojumprogrammai Miracast.

Uz šajā televizorā esošo lietojumprogrammu Miracast attiecas HDCP protokols, un nav iespējams parādīt no ierīces nosūtītu, ar autortiesībām aizsargātu maksas saturu. Maksimālā atbalstītā video izšķirtspēja ir 720p, kas paredzēta 2,4 GHz Wi-Fi, vai 1080p, kas paredzēta 5 GHz Wi-Fi.

Lai iegūtu papildinformāciju par Wi-Fi CERTIFIED Miracast™, atveriet vietni www.wi-fi.org

Wi-Fi®, Wi-Fi CERTIFIED logotips, Wi-Fi logotips ir reģistrētas Wi-Fi Alliance preču zīmes. Wi-Fi CERTIFIED Miracast™, Miracast™ ir Wi-Fi Alliance preču zīmes.

Miracast lietošana

Miracast ieslēgšana

Nospiediet **SOURCES** (Avoti) > **Miracast**

Ekrāna koplietošana televizorā

- 1 - Savā mobilajā ierīcē aktivizējiet Miracast (ekrāna spoguļošana).
- 2 - Savā mobilajā ierīcē atlasiet TV. (Šis televizors tiks parādīts kā TV modeļa nosaukums.)
- 3 - Mobilajā ierīcē atlasiet TV nosaukumu; pēc savienojuma izveides var lietot Miracast.

Koplietošanas pārtraukšana

Varat pārtraukt ekrāna koplietošanu no televizora vai mobilās ierīces.

No ierīces

No lietojumprogrammas, kas izmantota Miracast startēšanai, varat atvienot ierīci un pārtraukt tās ekrāna demonstrēšanu televizorā. Televizors pārslēgsies atpakaļ uz pēdējo atlasīto programmu.

No televizora

Lai pārtrauktu ierīces ekrāna demonstrēšanu televizorā, varat . . .

- nospiežot **EXIT** (Iziet), lai skatītos televīzijas apraidi;
- nospiežot **⬆️** (Sākums), lai televizorā sāktu citu

darbību;

- nospiežot **SOURCES** (Avoti), lai atvērtu avotu izvēlni un atlasītu pievienotu ierīci.

Wi-Fi Miracast savienojumu atiestatīšana

Visas iepriekš pievienotās ierīces tiek saglabātas Wi-Fi Miracast savienojumu sarakstā.

Lai notīrītu visas Miracast ierīces...

⬆️ (Sākums) > Iestatījumi > Visi iestatījumi > Tīkls > Atiestatīt Wi-Fi Miracast savienojumus.

Ekrāna aizkave

Standarta aizkave, koplietojot ekrānu ar Miracast, ir aptuveni 1 sekunde. Aizkave var būt ilgāka, ja izmantojat vecākas ierīces/datorus ar mazāku apstrādes jaudu.

MHL

Šis televizors ir saderīgs ar MHL™.

Ja jūsu mobilā ierīce ir saderīga arī ar MHL, varat savienot mobilo ierīci ar televizoru, izmantojot MHL vadu. Kad MHL vads ir pievienots, varat kopīgot mobilās ierīces saturu televizora ekrānā. Jūsu mobilā ierīce vienlaikus uzlādē tās akumulatoru. MHL savienojums ir ideāli piemērots, lai skatītos filmas vai spēlētu spēles no mobilās ierīces televizorā ilgāku laiku.

Uzlāde

Kad MHL vads ir pievienots, jūsu ierīce tiks uzlādēta, kamēr televizors ir ieslēgts (nevis gaidstāvē).

MHL vads

Nepieciešams pasīvs MHL vads (HDMI-Micro USB), lai savienotu mobilo ierīci ar televizoru. Jums nepieciešams papildu adapteris, lai izveidotu savienojumu ar mobilo ierīci. Lai pievienotu MHL vadu pie televizora, izmantojiet **HDMI 3** MHL savienojumu.

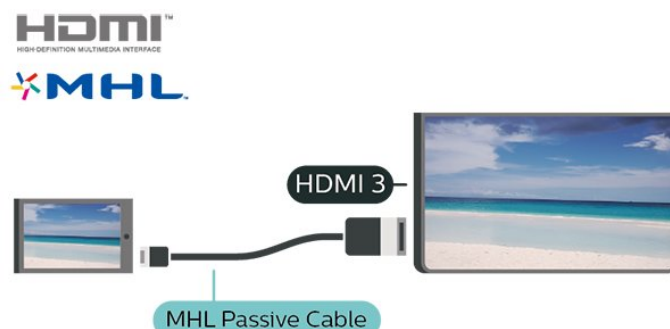

MHL, Mobile High-Definition Link un MHL logotips ir MHL, LLC reģistrētas preču zīmes.

Aplikācijas – Philips TV Remote App

Izmantojot TV Remote App, varat pārvaldīt multividi sev visapkārt. Nosūtiet fotoattēlus, mūziku vai videoklipus uz lielo televizora ekrānu vai skatieties jebkuru TV kanālu savā planšetdatorā vai tālrunī. Atrodiet interesējošu pārraidi TV ceļvedī un skatieties tālrunī vai televizorā. Izmantojot TV Remote App, savu tālruni varat lietot kā tālvadības pulti*.

Lejupielādējiet Philips TV Remote App no sava iecienītā aplikāciju veikala jau šodien.

Philips TV Remote App ir pieejama iOS un Android un ir bez maksas.

* Izmantojot tālruni kā tālvadības pulti, TV nevar ieslēgt vai izslēgt ar tālruni.

5.7

Cita ierīce

CAM ar viedkarti – CI+

Par CI+

Šis televizors ir sagatavots CI+ nosacītās piekļuves moduļa izmantošanai.

Izmantojot CI+, varat skatīties maksas HD programmas, piemēram, filmas un sporta pārraides, ko jūsu reģionā piedāvā digitālās televīzijas operatori. Priekšapmaksas CI+ modulis atkodē televīzijas operatoru kodētās programmas.

Digitālās televīzijas operatori nodrošina šo CI+ moduli (CAM – nosacītās piekļuves modulis) un viedkarti maksas programmu abonentiem. Šīm programmām ir augsts aizsardzības līmenis pret kopēšanu.

Lai iegūtu papildinformāciju par nosacījumiem, sazinieties ar vietējo digitālās televīzijas operatoru.



Viedkarte

Digitālās televīzijas operatori nodrošina šo CI+ moduli (CAM – nosacītās piekļuves modulis) un viedkarti maksas programmu abonentiem

Ievietojiet viedkarti CAM modulī. Lasiet no operatora saņemto instrukciju.

Lai ievietotu CAM televizorā...

1. Apskatiet CAM, lai noskaidrotu pareizu tā ievietošanas paņēmieni. Nepareizi ievietojot CAM, varat sabojāt CAM un televizoru.
2. Skatoties uz televizora aizmuguri ar CAM priekšpusi pavērstu pret sevi, uzmanīgi ievietojiet CAM slotā **COMMON INTERFACE 1**.
3. Uzmanīgi ievietojiet CAM līdz galam. Atstājiet to slotā pastāvīgi.

Pēc televizora ieslēgšanas var būt nepieciešamas dažas minūtes pirms CAM aktivizēšanas. Ja CAM ir ievietots un samaksāta abonentmaksā (abonēšanas metodes var atšķirties), varat skatīties kodētos kanālus, ko atbalsta CAM viedkarte.

CAM un viedkarte ekskluzīvi paredzēta tieši jūsu televizoram. Ja izņemat CAM, vairs nevarēsiet skatīties CAM atbalstītos kodētos kanālus.

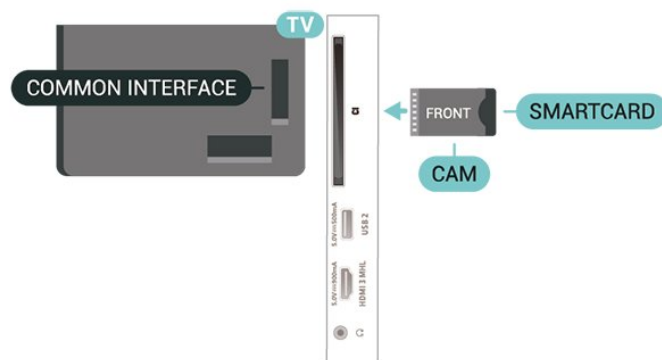

5803. sērijai

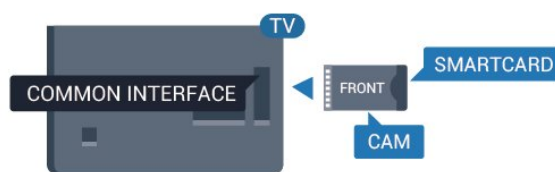

Paroļu un PIN kodu iestatīšana

Dažiem CAM moduļiem jāievada PIN kods, lai skatītos kanālus. Kad iestatāt PIN kodu CAM modulim, ieteicams izmantot to pašu kodu, ko izmantojat, lai

atbloķētu televizoru.

Lai iestatītu PIN kodu CAM modulim...

1. Nospiediet **SOURCES** (Avoti).
2. Atlasiet kanāla tipu, kam izmantojat CAM.
3. Nospiediet **OPTIONS** (Opcijas) un atlasiet **Kopējais interfeiss**.
4. Atlasiet CAM TV operatoru. TV operators nodrošina šādus ekrānus. Izpildiet ekrānā redzamās instrukcijas, lai atrastu PIN koda iestatījumu.

USB zibatmiņas disks

Varat skatīties fotoattēlus vai atskaņot mūziku un video no pievienota USB zibatmiņas diska. Ievietojiet USB zibatmiņas disku vienā no televizora USB savienojumiem, kad televizors ir ieslēgts.

Televizors noteiks zibatmiņas disku un atvērs sarakstu ar tā saturu.

Ja satura saraksts netiek parādīts automātiski, nospiediet **SOURCES** (Avoti) un atlasiet **USB**.

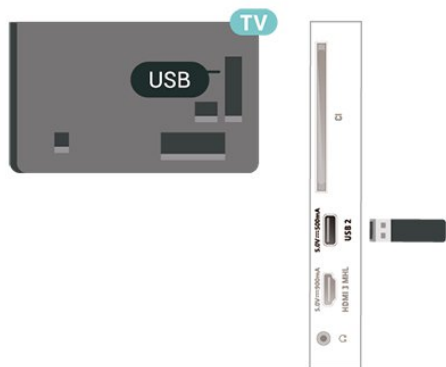

Lai iegūtu papildinformāciju par satura skatīšanu vai atskaņošanu no USB zibatmiņas diska, sadaļā **Palīdzība** nospiediet krāsaino taustiņu **Atslēgvārdi** un atrodiat **Fotoattēli, video un mūzika**.

USB cietais disks

Noskaņošana

Ja televizoram ir pievienots USB cietais disks, varat pauzēt vai ierakstīt TV pārraidi. Tai ir jābūt digitālās televīzijas pārraidei (DVB vai līdzīga apraide).

Lai pauzētu vai ierakstītu pārraidi, vispirms jāpievieno un jāformatē USB cietais disks. Formatēšanas laikā tiks izdzēsti visi faili no USB cietā diska.

Lai pauzētu

Lai pauzētu apraidi, nepieciešams ar USB 2.0 saderīgs cietais disks ar vismaz 4 GB ietilpību.

Lai ierakstītu

Lai pauzētu un ierakstītu apraidi, nepieciešama vismaz 250 GB diska ietilpība. Ja vēlaties ierakstīt apraidi ar TV ceļveža datiem no interneta, pirms uzstādīt USB cieto disku, jūsu televizorā jābūt iestatītam interneta pieslēgumam.

- 1 - Pievienojiet USB cieto disku vienam no televizora USB savienojumiem. Formatēšanas laikā citiem USB portiņiem nepievienojiet citu USB ierīci.
- 2 - Ieslēdziet USB cieto disku un televizoru.
- 3 - Kad televizorā ir ieslēgts digitālās televīzijas kanāls, nospiediet **||** (Pauze). Kad mēģināsiet pauzēt pārraidi, tiks sākta formatēšana.

Izpildiet ekrānā redzamos norādījumus.

Kad USB cietais disks ir formatēts, atstājiet to pievienotu visu laiku.

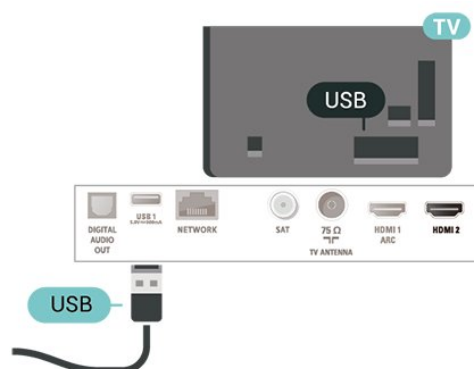

Brīdinājums!

USB cietais disks tiek formatēts tikai šim televizoram, jūs nevarat izmantot saglabātos ierakstus citā televizorā vai datorā. Nekopējiet un nemainiet ierakstu failus USB cietajā diskā, izmantojot datora lietojumprogrammas. Tādējādi tiks sabojāti ieraksti. Formatējot citu USB cieto disku, tā saturs tiks zaudēts. Lai izmantotu jūsu televizorā instalēto USB cieto disku kopā ar datoru, tas ir jāformatē.

Lai izlasītu instrukcijas, sadaļā **Palīdzība** nospiediet krāsaino taustiņu **Atslēgvārdi** un meklējiet **USB cietais disks**.

Formatēšana

Lai pauzētu vai ierakstītu pārraidi, vispirms jāpievieno un jāformatē USB cietais disks. Formatēšanas laikā tiks izdzēsti visi faili no USB cietā diska. Ja vēlaties ierakstīt apraides ar TV ceļveža datiem no interneta, pirms uzstādīt USB cieto disku, jūsu televizorā jābūt iestatītam interneta pieslēgumam.

Brīdinājums!

USB cietais disks tiek formatēts tikai šim televizoram, jūs nevarat izmantot saglabātos ierakstus citā televizorā vai datorā. Nekopējiet un nemainiet

ierakstu failus USB cietajā diskā, izmantojot datora lietojumprogrammas. Tādējādi tiks sabojāti ieraksti. Formatējot citu USB cieto disku, tā saturs tiks zaudēts. Lai izmantotu jūsu televizorā instalēto USB cieto disku kopā ar datoru, tas ir jāformatē.

Lai formatētu USB cieto disku...



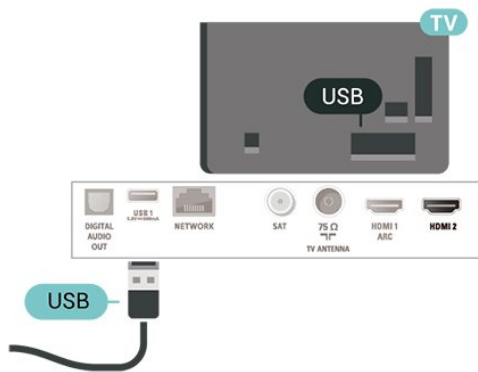

- 1 - Pievienojiet USB cieto disku vienam no televizora USB savienojumiem. Formatēšanas laikā citiem USB portiem nepievienojiet citu USB ierīci.
- 2 - Ieslēdziet USB cieto disku un televizoru.
- 3 - Kad televizorā ir ieslēgts digitālās televīzijas kanāls, nospiediet **||** (Pauze). Kad mēģināsi paust pārraidī, tiks sāktā formatēšana. Izpildiet ekrānā redzamos norādījumus.
- 4 - Televizorā parādīsies jautājums, vai vēlaties izmantot USB cieto disku aplikāciju glabāšanai; atbildiet apstiprinoši, ja vēlaties.
- 5 - Kad USB cietais disks ir formatēts, atstājiet to pievienotu visu laiku.



Avota ieslēgšana







6.1

Avotu saraksts

- Lai atvērtu avotu izvēlni, nospiediet  SOURCES (Avoti).
- Lai pārslēgtu uz pievienotu ierīci, ar bultiņām  (uz augšu) vai  (uz leju) atlasiet ierīci un nospiediet **OK** (Labi).
- Lai aizvērtu avotu izvēlni, nepārslēdzoties uz ierīci, vēlreiz nospiediet  SOURCES (Avoti).

6.2





Ierīces pārdēvēšana

- Pārdēvēt vai mainīt ierīces ikonu var tikai CVBS, YPbPr, HDMI avotiem.
- 1 - Nospiediet  SOURCES (Avoti), un atlasiet CVBS, YPbPr vai HDMI.
- 2 - Nospiediet  Redīg. un nospiediet **OK** (Labi).
- 3 - Atlasiet vienu no ierīces ikonām un nospiediet **OK** (Labi); rakstīšanas laukā tiek parādīts iepriekš iestatītais nosaukums.
- 4 - Rakstīšanas laukā nospiediet **OK** (Labi), pēc tam ievadiet jauno nosaukumu, izmantojot ekrāntastatūru.
 - Nospiediet  (sarkans) taustiņu, lai nosaukumu ievadītu ar mazajiem burtiem.
 - Nospiediet  (zaļš) taustiņu, lai nosaukumu ievadītu ar lielajiem burtiem.
 - Nospiediet  (dzeltens) taustiņu, lai ievadītu ciparus un simbolus.
 - Nospiediet  (zils) taustiņu, lai dzēstu rakstzīmi.
- 5 - Atlasiet **Pabeigts**, kad redigēšana ir pabeigta.





Kanāli

Par kanāliem un kanālu pārslēgšanu



Lai skatītos televīzijas kanālus

- Nospiediet . Televīzora tiek ieslēgts pēdējais skatītais TV kanāls.
- Nospiediet  (Sākums) > TV > Kanāli un nospiediet **OK** (Labi).
- Nospiediet  + vai  -, lai pārslēgtu kanālus.
- Ja zināt kanāla numuru, ievadiet to ar ciparu taustiņiem. Kad esat ievadījis numuru, nospiediet **OK** (Labi), lai uzreiz pārslēgtu kanālu.
- Lai pārslēgtu atpakaļ uz iepriekšējo kanālu, nospiediet -BACK (Atpakaļ).

Kanāla pārslēgšana no kanālu saraksta

- Skatoties TV kanālu, nospiediet  LIST (Saraksts), lai atvērtu kanālu sarakstus.
 - Kanālu sarakstā var būt vairākas lapas ar kanāliem.
- Lai skatītu nākamo vai iepriekšējo lapu, nospiediet  + vai  -.
- Lai aizvērtu kanālu sarakstus, nepārslēdzot kanālu, vēlreiz nospiediet  LIST (Saraksts).

Kanālu ikonas

Pēc automātiskas kanālu atjaunināšanas jaunie kanāli tiek atzīmēti ar  (zvaigznīte).
Ja fiksējat kanālu, tas tiks atzīmēts ar  (slēdzene).

Radio kanāli

Ja ir pieejama digitālā apraide, digitālās radiostacijas tiek iestatītas instalēšanas laikā. Lai televizoru pārslēgtu uz radio kanālu, rīkojieties tāpat, kā pārslēdzot uz televīzijas kanālu.

Šis televizors var uztvert digitālās televīzijas standarta DVB. Televizors, iespējams, nedarbosies pareizi, izmantojot atsevišķu digitālās televīzijas operatoru pakalpojumus, ja ir pilna neatbilstība standarta prasībām.

Kanālu instalēšana

Antena un kabelis

Manuāli meklējiet kanālus un kanālu iestatījumus.

Meklēt kanālus

Atjaunināt kanālus

 (Sākums) > Iestatījumi > Instalēt kanālus > Antenas/kabeļa uzstādīšana > Meklēt kanālus

- 1 - Atlasiet **Sākt tūlīt** un nospiediet **OK** (Labi).
 - 2 - Atlasiet **Atjaunināt kanālus**, lai pievienotu tikai digitālus kanālus.
 - 3 - Atlasiet **Sākt** un nospiediet **OK** (Labi), lai atjauninātu kanālus. Tas var aizņemt dažas minūtes.
- Ātra pārinstalēšana

 (Sākums) > Iestatījumi > Instalēt kanālus > Antenas/kabeļa uzstādīšana > Meklēt kanālus

- 1 - Atlasiet **Sākt tūlīt** un nospiediet **OK** (Labi).
- 2 - Atlasiet **Ātri pārinstalēt**, lai vēlreiz instalētu visus kanālus ar noklusējuma iestatījumiem.
- 3 - Atlasiet **Sākt** un nospiediet **OK** (Labi), lai atjauninātu kanālus. Tas var aizņemt dažas minūtes.



Uzlabota pārinstalēšana

 (Sākums) > Iestatījumi > Instalēt kanālus > Antenas/kabeļa uzstādīšana > Meklēt kanālus

- 1 - Atlasiet **Sākt tūlīt** un nospiediet **OK** (Labi).
- 2 - Atlasiet **Uzlabota pārinstalēšana**, lai veiktu pilnu pārinstalēšanu, veicot visas darbības.
- 3 - Atlasiet **Sākt** un nospiediet **OK** (Labi), lai atjauninātu kanālus. Tas var aizņemt dažas minūtes.

Kanālu iestatījumi

 (Sākums) > Iestatījumi > Instalēt kanālus > Antenas/kabeļa uzstādīšana > Meklēt kanālus > Uzlabota pārinstalēšana

- 1 - Atlasiet **Sākt tūlīt** un nospiediet **OK** (Labi).
- 2 - Atlasiet **Uzlabota pārinstalēšana**, lai veiktu pilnu pārinstalēšanu, veicot visas darbības.
- 3 - Atlasiet **Sākt** un nospiediet **OK** (Labi).
- 4 - Atlasiet valsti, kurā atrodaties, un nospiediet **OK** (Labi).
- 5 - Atlasiet **Antena (DVB-T)** vai **Kabelis (DVB-C)** un atlasiet vienumu, ko vēlaties pārinstalēt.
- 6 - Atlasiet **Digitālie un analogie kanāli, Tikai digitālie kanāli** vai **Tikai analogie kanāli**.
- 7 - Atlasiet **Iestatījumi** un nospiediet **OK** (Labi).
- 8 - Nospiediet  **Atiestatīt**, lai atiestatītu, vai nospiediet  **Pabeigts**, ja iestatīšana ir pabeigta.

Frekvences skenēšana

Atlasiet kanālu meklēšanas metodi.

- **Ātrs:** atlasiet ātrāku metodi un izmantojiet iepriekš noteiktos iestatījumus, ko lieto lielākā daļa kabeļtelevīzijas operatoru jūsu valstī.

• **Pilns:** ja šīs izvēles rezultātā netiek noskaņots neviens kanāls vai trūkst dažu kanālu, varat atlasīt izvērsto pilno metodi. Šī metode aizņems vairāk laika, lai meklētu un noskaņotu kanālus.

• **Uzlabots:** Ja jums norādīta konkrēta tīkla frekvences vērtība kanālu meklēšanai, atlasiet **Detalizēti**.

Frekvenču soļa lielums

Televizors meklē kanālus ar **8 MHz** soli.

Ja šīs darbības rezultātā netiek noskaņots neviens kanāls vai trūkst dažu kanālu, varat meklēt ar mazāku soli **1 MHz** lielumā. 1 MHz soļu izmantošana aizņems vairāk laika, lai meklētu un noskaņotu kanālus.

Tīkla frekvences režīms

Ja plānojat izmantot ātro metodi sadaļā **Frekvenču skenēšana**, lai meklētu kanālus, atlasiet **Automātiski**. Televizors izmantos vienu no iepriekš noteiktajām tīkla frekvencēm (vai HC - homing channel), ko izmanto lielākā daļa kabeļtelevīzijas operatoru jūsu valstī.

Ja jums norādīta konkrēta tīkla frekvences vērtība kanālu meklēšanai, atlasiet **Manuāls**.

Tīkla frekvence

Ja pārraides tīkla frekvences režīms ir iestatīts kā **Manuāli**, varat šeit ievadīt tīkla frekvences vērtību, ko norādījis kabeļtelevīzijas operators. Lai ievadītu šo vērtību, izmantojiet ciparu taustiņus.

Tīkla ID

Ievadiet kabeļpakalpojumu sniedzēja nodrošināto ID.

Pārraides ātruma režīms

Ja jūsu kabeļtelevīzijas operators nav norādījis konkrētu simbolu pārsūtīšanas ātruma vērtību televīzijas kanālu noskaņošanai, atstājiet iestatījuma **Pārraides ātruma režīms** vērtību kā **Automātisks**. Ja jums ir norādīts noteikts pārraides ātrums, atlasiet **Manuāli**.

Pārraides ātrums

Ja **Simbolu vērt. režīms** iestatīts kā **Manuāli**, varat ievadīt simbolu pārsūtīšanas ātrumu, izmantojot ciparu taustiņus.

Bezmaksas/kodētie

Ja jums ir abonements un CAM – nosacītās piekļuves modulis maksas televīzijas pakalpojumiem, atlasiet **Bezmaksas + kodēts**. Ja neesat abonējis maksas televīzijas kanālus vai pakalpojumus, varat atlasīt **Tikai bezmaksas kanāli**.

Automātiska kanālu meklēšana

⬆️ (Sākums) > Iestatījumi > Instalēt kanālus > Antenas/kabeļa uzstādīšana > Automātiska kanālu atjaun.

Ja uztverat digitālos kanālus, varat iestatīt televizoru,

lai automātiski atjauninātu sarakstu ar jaunajiem kanāliem.

Varat arī pats sākt kanālu atjaunināšanu.

Automātiska kanālu atjaunināšana

Reizi dienā pulksten 6.00 televizors atjaunina kanālus un saglabā jaunus kanālus. Jaunie kanāli atrodas sarakstā **Visi kanāli**, kā arī sarakstā **Jaunie kanāli**. Tukšie kanāli tiek noņemti.

Ja ir atrasti jauni kanāli vai arī kanāli ir atjaunināti vai noņemti, ieslēgšanas laikā televizorā tiek parādīts ziņojums. Lai automātiski atjauninātu kanālus, televizoram jābūt gaidstāves režīmā.

Kanāla atjaunināšanas ziņojums

⬆️ (Sākums) > Iestatījumi > Instalēt kanālus > Antenas/kabeļa uzstādīšana > Kanāla atjaunināšanas ziņojums

Ja ir atrasti jauni kanāli vai arī kanāli ir atjaunināti vai noņemti, ieslēgšanas laikā televizorā tiek parādīts ziņojums. Lai novērstu šī ziņojuma rādīšanu pēc katras kanāla atjaunināšanas, varat to izslēgt.

Digitāls: uztveršanas pārbaude

⬆️ (Sākums) > Iestatījumi > Instalēt kanālus > Antenas/kabeļa uzstādīšana > Digitālais: uztveršanas pārbaude

Šim kanālam tiek parādīta digitālā frekvence. Ja uztveršana ir vāja, varat pārvietot antenu. Lai vēlreiz pārbaudītu šīs frekvences signāla kvalitāti, atlasiet **Meklēt** un nospiediet **OK** (Labi).

Lai patstāvīgi ievadītu noteiktu digitālo frekvenci, izmantojiet tālvadības pults ciparu taustiņus. Varat arī atlasīt frekvenci, novietot bultiņas uz skaitļa ar **◀** un **▶** un mainīt skaitli ar **▲** un **▼**. Lai pārbaudītu frekvenci, atlasiet **Meklēt** un nospiediet **OK** (Labi).

Analogi: Manuāla instalēšana

⬆️ (Sākums) > Iestatījumi > Instalēt kanālus > Antenas/kabeļa uzstādīšana > Analogais: manuālā uzstādīšana

Analogās televīzijas kanālus var manuāli noskaņot pa vienam.

• Sistēma

Lai iestatītu televizora sistēmu, atlasiet **Sistēma**. Atlasiet savu valsti vai pasaules daļu un nospiediet **OK** (Labi).

• Meklēt kanālu

Lai atrastu kanālu, atlasiet **Meklēt kanālu** un

nospiediet **OK** (Labi). Varat patstāvīgi ievadīt frekvenci, lai atrastu kanālu, vai ļaut televizoram meklēt kanālu. Nospiediet **OK** (Labi), atlasiet **Meklēt** un nospiediet **OK** (Labi), lai automātiski meklētu kanālu. Atrastais kanāls ir redzams ekrānā, un, ja uztveršana ir slikta, vēlreiz nospiediet **Meklēt**. Ja vēlaties saglabāt kanālu, atlasiet **Pabeigts** un nospiediet **OK** (Labi).

• Precīzi noskaņot

Lai precīzi noskaņotu kanālu, atlasiet **Precīzi noskaņot** un nospiediet **OK** (Labi). Varat precīzi noskaņot kanālu, izmantojot **▲** vai **▼**. Ja vēlaties saglabāt atrasto kanālu, atlasiet **Pabeigts** un nospiediet **OK** (Labi).

• Glabāšana

Kanālu var saglabāt ar pašreizējo kanāla numuru vai ar jaunu kanāla numuru. Atlasiet **Saglabāt** un nospiediet **OK** (Labi). Īslaicīgi redzams jaunā kanāla numurs.

Šīs darbības varat atkārtot, līdz ir atrasti visi pieejamie analogās televīzijas kanāli.

Satelīts

Satelīta un satelīta iestatījumu meklēšana

Satelīta kanāla meklēšana

▲ (Sākums) > Iestatījumi > Instalēt kanālus > Satelīta instalēšana > Meklēt satelītu

Esošo kanālu sarakstu atjaunināšana

▲ (Sākums) > Iestatījumi > Instalēt kanālus > Satelīta instalēšana > Meklēt satelītu > Atjaunināt kanālus

Visu kanālu pārinstalēšana

▲ (Sākums) > Iestatījumi > Instalēt kanālus > Satelīta instalēšana > Meklēt satelītu > Pārinstalēt kanālus

- Atlasiet instalējamo kanālu grupu.
- Satelīttelevīzijas operators var piedāvāt kanālu pakas, kurās apvienoti bezmaksas kanāli (Free-To-Air) un piedāvāts valstij atbilstošs kanālu izkārtojums. Dažiem satelītiem pieejamas abonēšanas pakas – maksas kanālu kolekcija.

Satelīta iestatījumi

▲ (Sākums) > Iestatījumi > Instalēt kanālus > Satelīta instalēšana > Meklēt satelītu > Pārinstalēt kanālus

1 - Atlasiet **No kārtotas pakas vai Visi nesakārtotie kanāli**.

2 - Atlasiet **Iestatījumi** un nospiediet **OK** (Labi).

3 - Nospiediet **■** **Atiestatīt**, lai atiestatītu, vai nospiediet **■** **Pabeigts**, ja iestatīšana ir pabeigta.

Savienojuma veids

Atlasiet instalējamos satelītus. Televizors automātiski iestata piemēroto savienojuma veidu.

- **Līdz 4 satelītiem** – šajā televizorā varat instalēt maksimāli 4 satelītus (4 LNB). Atlasiet precīzu satelītu skaitu, ko vēlaties noskaņot uzstādīšanas sākumā. Tādējādi noskaņošana notiks ātrāk.
- **Unicable** – varat izmantot Unicable sistēmu, lai savienotu antenu ar televizoru. Varat atlasīt Unicable 1 vai 2 satelītiem instalēšanas sākumā.

LNB iestatījumi

Dažās valstīs varat pielāgot eksperta līmeņa iestatījumus retranslatora noregulēšanai un LNB. Izmantojiet vai mainiet šos iestatījumus tikai tad, ja neizdodas parastā instalēšana. Ja jums ir nestandarta satelīta aprīkojums, varat izmantot šos iestatījumus, lai apietu standarta iestatījumus. Daži pakalpojumu sniedzēji var nodrošināt jums dažas retranslatora vai LNB vērtības, ko varat ievadīt šeit.

- **Strāvas padeve uz LNB** – pēc noklusējuma LNB strāvas padeve ir ieslēgta.
- **22 kHz signāls** – pēc noklusējuma signāls ir iestatīts kā automātisks.
- **Zema LO frekvence/Augsta LO frekvence** – lokālā oscilatora frekvences ir iestatītas uz standarta vērtībām. Noregulējiet vērtības tikai papildu aprīkojuma gadījumā, kuram nepieciešamas citas vērtības.

Satelīta pievienošana vai noņemšana

▲ (Sākums) > Iestatījumi > Instalēt kanālus > Satelīta instalēšana > Meklēt satelītu > Pievienojiet satelītu, Noņemiet satelītu

▲ (Sākums) > Iestatījumi > Instalēt kanālus > Satelīta instalēšana > Meklēt satelītu > Pievienojiet satelītu

- Varat pievienot papildu satelītu savai pašreizējai satelītu instalācijai. Instalētie satelīti un to kanāli netiek mainīti. Daži satelīttelevīzijas operatori neatļauj satelītu pievienošanu.

· Papildu satelīts jāuzskata par papildinājumu, tas nav jūsu galvenā satelīta abonements vai galvenais satelīts, kura satelītu paku izmantojat. Parasti tiek pievienots 4. satelīts, kad jau uzstādīti 3 satelīti. Ja uzstādīti 4 satelīti, varat apsvērt vispirms noņemt vienu satelītu, lai varētu pievienot jaunu satelītu

· Ja pašreiz ir uzstādīts tikai 1 vai 2 satelīti, pašreizējā uzstādījuma iestatījumi, iespējams, neatļauj papildu satelītu pievienošanu. Ja jāmaina uzstādījuma iestatījumi, jums atkārtoti jāveic satelītu uzstādīšana. Ja nepieciešama iestatījumu maiņa, nevarat izmantot opciju **Pievienot satelītu**.

🏠 (Sākums) > Iestatījumi > Instalēt kanālus > Satelīta instalēšana > Meklēt satelītu > Noņemiet satelītu

Varat noņemt vienu vai vairākus satelītus no pašreizējās satelītu instalācijas. Jūs noņemat satelītu un tā kanālus. Tomēr daži satelīttelevīzijas operatori neatļauj satelīta noņemšanu.

Automātiska kanālu meklēšana

🏠 (Sākums) > Iestatījumi > Instalēt kanālus > Satelīta instalēšana > Automātiska kanālu atjaun.

Ja uztverat digitālos kanālus, varat iestatīt televizoru, lai automātiski atjauninātu sarakstu ar jaunajiem kanāliem.

Varat arī pats sākt kanālu atjaunināšanu.

Automātiska kanālu atjaunināšana

Reizi dienā pulksten 6.00 televizors atjaunina kanālus un saglabā jaunus kanālus. Jaunie kanāli atrodas sarakstā **Visi kanāli**, kā arī sarakstā **Jaunie kanāli**. Tukšie kanāli tiek noņemti.

Ja ir atrasti jauni kanāli vai arī kanāli ir atjaunināti vai noņemti, ieslēgšanas laikā televizorā tiek parādīts ziņojums. Lai automātiski atjauninātu kanālus, televizoram jābūt gaidstāves režīmā.

* Pieejams tikai, kad saraksts **Satelīttel. kanāli** iestatīts uz **No kārtotas pakas**

Kanāla atjaunināšanas ziņojums

🏠 (Sākums) > Iestatījumi > Instalēt kanālus > Satelīta instalēšana > Kanāla atjaunināšanas ziņojums

Ja ir atrasti jauni kanāli vai arī kanāli ir atjaunināti vai noņemti, ieslēgšanas laikā televizorā tiek parādīts ziņojums. Lai novērstu šī ziņojuma rādīšanu pēc katras kanāla atjaunināšanas, varat to izslēgt.

Automātiskās atjaun. opcija

🏠 (Sākums) > Iestatījumi > Instalēt kanālus > Satelīta instalēšana > Automātiskās atjaun. opcija

Noņemiet satelīta izvēli, ja nevēlaties automātisku atjaunināšanu.

* Pieejams tikai, kad saraksts **Satelīttel. kanāli** iestatīts uz **No kārtotas pakas**

Manuāla instalēšana

🏠 (Sākums) > Iestatījumi > Instalēt kanālus > Satelīta instalēšana > Manuāla uzstādīšana

Manuāla satelīta instalēšana.

- LNB – atlasiet LNB, kuram pievienot jaunus kanālus.
- Polarizācija – atlasiet nepieciešamo polarizāciju.
- Simb. pārs. ātr. režīms – atlasiet Manuāls, lai ievadītu simbolu pārsūtīšanas ātrumu.
- Frekvence – ievadiet retranslatora frekvenci.
- Meklēt – meklējiet retranslatoru.

Kanālu pakas

🏠 (Sākums) > Iestatījumi > Instalēt kanālus > Satelīta instalēšana > Satelīttel. kanālu saraksts

Satelīti var piedāvāt kanālu pakas, kurās apvienoti bezmaksas kanāli (Free-To-Air) un piedāvāts valstij atbilstošs kanālu izkārtojums. Dažiem satelītiem pieejamas abonēšanas pakas – maksas kanālu kolekcija.

Atlasiet **No kārtotas kanālu pakas**, lai uzstādītu tikai kanālus no šīs pakas, vai atlasiet **Visi nesakārtotie kanāli**, lai uzstādītu šo paku un arī citus pieejamos kanālus. Abonēšanas pakām ieteicams veikt ātro instalēšanu. Ja jums ir citi satelīti, kas neietilpst abonēšanas pakā, ieteicams veikt pilnu instalēšanu. Visi instalētie kanāli tiek ievietoti kanālu sarakstā.

Satelīta CAM moduļi

Ja izmantojat CAM – nosacītās piekļuves moduli ar viedkarti –, lai skatītos satelīttelevīzijas kanālus, ieteicams veikt satelītu instalēšanu ar televizorā ievietotu CAM moduli.

Lielākā daļa CAM moduļu tiek izmantota kanālu atkodēšanai.

CAM moduļi (CI+ 1.3 ar operatora profilu) var paši instalēt visus satelīttelevīzijas kanālus jūsu televizorā. CAM parādīs aicinājumu instalēt satelītus un kanālus.

Šie CAM moduļi instalē un atkodē kanālus, kā arī veic regulāru kanālu atjaunināšanu.

Kanālu saraksta kopēšana

Ievads

Kanālu saraksta kopēšana ir paredzēta izplatītājiem un profesionāliem lietotājiem.

Izmantojot kanālu saraksta kopēšanu, varat kopēt vienā televizorā noskaņotus kanālus citā atbilstošas klases Philips televizorā. Izmantojot kanālu saraksta kopēšanu, nav jāveic laikietilpīgā kanālu meklēšana, tās vietā augšupielādējot televizorā iepriekš noteiktu kanālu sarakstu. Izmantojiet USB zibatmiņas disku ar vismaz 1 GB ietilpību.

Nosacījumi

- Abi televizori ir ražoti vienā gadā.
- Abiem televizoriem ir viena un tā paša tipa aparatūra. Aparatūras tipu skatiet televizora datu plāksnītē televizora aizmugurē.
- Abiem televizoriem ir saderīgas programmatūras versijas.

Kanālu saraksta kopēšana, kanālu saraksta versijas pārbaude

Kanālu saraksta kopēšana USB zibatmiņas diskā

⬆️ (Sākums) > Iestatījumi > Visi iestatījumi > Kanāli > Eksperta režīma iestatījumi > Kanālu saraksta kopēšana > Kopēt USB atmiņas ierīcē

Kanālu saraksta versijas pārbaude

⬆️ (Sākums) > Iestatījumi > Visi iestatījumi > Kanāli > Eksperta režīma iestatījumi > Kanālu saraksta kopēšana > Pašreizējā versija

Kanālu saraksta augšupielāde

Televizoros, kuros nav instalēti kanāli

Atkarībā no tā, vai televizorā jau ir vai vēl nav instalēti kanāli, jāizmanto atšķirīgs kanālu saraksta augšupielādes veids.

Kopēšana televizorā, kas vēl nav noskaņots

1 - Pievienojiet kontaktdakšu, lai sāktu instalēšanu, un atlasiet valodu un valsti. Varat izlaist opciju Meklēt kanālus. Pabeidziet instalēšanu.

2 - Pievienojiet USB zibatmiņas disku, kurā ir otra televizora kanālu saraksts.

3 - Lai sāktu kanālu saraksta augšupielādi,

nospiediet ⬆️ (Sākums) > Iestatījumi > Visi iestatījumi > Kanāli > Eksperta režīma iestatījumi > Kanālu saraksta kopēšana > Kopēt televizorā un nospiediet OK (Labi). Ievadiet savu PIN kodu, ja nepieciešams.

4 - Ja kanālu saraksta kopēšana televizorā ir pabeigta sekmīgi, televizors to paziņo. Atvienojiet USB zibatmiņas disku.

Televizoros, kuros instalēti kanāli

Atkarībā no tā, vai televizorā jau ir vai vēl nav instalēti kanāli, jāizmanto atšķirīgs kanālu saraksta augšupielādes veids.

Televizorā, kas jau ir noskaņots

1 - Pārbaudiet televizora valsts iestatījumu. (Lai pārbaudītu šo iestatījumu, skatiet nodaļu Kanālu pārinstalēšana. Sāciet šo procedūru, līdz esat nokļūvis līdz valsts iestatījumam. Nospiediet ⬅️ BACK (Atpakaļ), lai atceltu instalēšanu.)

Ja valsts ir norādīta pareizi, turpiniet ar 2. darbību. Ja valsts nav pareiza, jāveic pārinstalēšana. Skatiet nodaļu Kanālu pārinstalēšana un sāciet instalēšanu. Atlasiet pareizo valsti un izlaidiet kanālu meklēšanu. Pabeidziet instalēšanu. Kad esat pabeidzis, turpiniet ar 2. darbību.

2 - Pievienojiet USB zibatmiņas disku, kurā ir otra televizora kanālu saraksts.

3 - Lai sāktu kanālu saraksta augšupielādi, nospiediet ⬆️ (Sākums) > Iestatījumi > Visi iestatījumi > Kanāli > Eksperta režīma iestatījumi > Kanālu saraksta kopēšana > Kopēt televizorā un nospiediet OK (Labi). Ievadiet savu PIN kodu, ja nepieciešams.

4 - Ja kanālu saraksta kopēšana televizorā ir pabeigta sekmīgi, televizors to paziņo. Atvienojiet USB zibatmiņas disku.

Kanāla opcijas

Opciju atvēršana

Kanāla skatīšanās laikā varat iestatīt vairākas opcijas.

Atkarībā no skatītā kanāla veida vai atkarībā no televizora iestatījumiem, pieejamas dažas opcijas.

Lai atvērtu opciju izvēlni...

1 - Kanāla skatīšanās laikā nospiediet ≡ OPTIONS (Opcijas).

2 - Lai aizvērtu, vēlreiz nospiediet ≡ OPTIONS.

Subtitri

Lai ieslēgtu subtitrus, nospiediet **SUBTITLE** (Subtitri).

Varat subtitrus ieslēgt vai izslēgt. Vai arī varat atlasīt **Automātiski**.

Automātiski

Ja valodas informācija ir daļa no digitālās apraides un pārraide nav jūsu valodā (televizorā iestatītajā valodā), televizors var automātiski parādīt subtitrus vienā no jūsu izvēlētajām subtitru valodām. Vienai no šīm subtitru valodām jābūt daļai no apraides.

Varat atlasīt vēlamās subtitru valodas sadaļā **Subtitru valoda**.

Subtitru valoda

Ja nav pieejama neviena izvēlētā subtitru valoda, varat atlasīt citu subtitru valodu, kas ir pieejama. Ja nav pieejama neviena subtitru valoda, nevarat atlasīt šo opciju.

Lai iegūtu papildinformāciju, sadaļā **Palīdzība** nospiediet krāsaino taustiņu **Atslēgvārdi** un meklējiet **Subtitru valoda**.

Audio valoda

Ja nav pieejama neviena izvēlētā audio valoda, varat atlasīt citu audio valodu, kas ir pieejama. Ja nav pieejama neviena audio valoda, nevarat atlasīt šo opciju.

Lai iegūtu papildinformāciju, sadaļā **Palīdzība** nospiediet krāsaino taustiņu **Atslēgvārdi** un atrodi **Audio valoda**.

Dual I-II

Šī opcija ir pieejama, ja audio signāls satur divas audio valodas, bet nav norādīta viena vai abas valodas.

Kopējs interfeiss

Ja CAM modulī ir pieejams priekšapmaksas saturs, ar šo opciju var iestatīt satura nodrošinātāja iestatījumus.

Mono / stereo

Varat pārslēgt analoga kanāla skaņu uz mono vai stereo.

Lai pārslēgtu uz mono vai stereo...

Noskaņojiet uz analogu kanālu.

- 1 - Nospiediet **≡** **OPTIONS** (Opcijas), atlasiet **Mono/Stereo** un nospiediet **➤** (pa labi).
- 2 - Atlasiet **Mono** vai **Stereo** un nospiediet **OK** (Labi).
- 3 - Nospiediet **◀** (pa kreisi), ja nepieciešams, vairākkārt, lai aizvērtu izvēlni.

Statuss

Atlasiet **Statuss**, lai skatītu tehnisko informāciju par kanālu vai pievienoto ierīci, kuras saturu skatīties.

HbbTV šajā kanālā

Ja vēlaties novērst piekļuvi HbbTV lapām noteiktā kanālā, varat bloķēt HbbTV lapas tikai šim kanālam.

- 1 - Noskaņojiet uz kanālu, kurā vēlaties bloķēt HbbTV lapas.
- 2 - Nospiediet **≡** **OPTIONS** (Opcijas) un atlasiet **HbbTV šajā kanālā** un nospiediet **➤** (pa labi).
- 3 - Atlasiet **Izslēgts** un nospiediet **OK** (Labi).
- 4 - Nospiediet **◀** (pa kreisi), lai pārietu vienu soli atpakaļ, vai nospiediet **←** **BACK** (Atpakaļ), lai aizvērtu izvēlni.

Lai televizorā pilnībā bloķētu HbbTV...

⬆ (Sākums) > Iestatījumi > Visi iestatījumi > Kanāli > HbbTV > Izslēgts

Universālā piekļuve

Pieejama tikai tad, ja Universāla piekļuve iestatīta kā **Izslēgts**.

⬆ (Sākums) > Iestatījumi > Visi iestatījumi > Universāla piekļuve > Universāla piekļuve > **Izslēgts**.

Lai iegūtu papildinformāciju, sadaļā **Palīdzība** nospiediet krāsaino taustiņu **Atslēgvārdi** un atrodi **Universālā piekļuve**.

Dalieties

Sniedz lietotājam iespēju paziņot par savām aktivitātēm sociālajos tīklos (piemēram, Twitter vai e-pastā).

Video atlase

Digitālās televīzijas kanāli var piedāvāt vairākus video signālus (daudzplūsmu apraide), tā paša notikuma citus kameras skatpunktus vai leņķus vai dažādas programmas vienā TV kanālā. Ja šādi TV kanāli ir pieejami, televizors parāda ziņojumu.

Kanālu saraksts

Kanālu saraksta atvēršana

Lai atvērtu pašreizējo kanālu sarakstu...

- 1 - Nospiediet **TV**, lai pārslēgtu uz televīziju.
- 2 - Nospiediet **≡ LIST** (Saraksts), lai atvērtu pašreizējo kanālu sarakstu.
- 3 - Nospiediet **≡ OPTIONS** (Opcijas) > **Atlasīt kanālu sarakstu** un atlasiet vienu skatāmo kanālu sarakstu.
- 4 - Vēlreiz nospiediet **≡ LIST** (Saraksts), lai aizvērtu kanālu sarakstu.

Kanālu saraksta opcijas

Opciju izvēlnes atvēršana

Lai atvērtu kanālu sarakstu opciju izvēlni...

- Nospiediet **TV**, lai pārslēgtu uz televīziju.
- Nospiediet **≡ LIST** (Saraksts), lai atvērtu pašreizējo kanālu sarakstu.
- Nospiediet **≡ OPTIONS** (Opcijas) un atlasiet kādu opciju.
- Vēlreiz nospiediet **≡ LIST** (Saraksts), lai aizvērtu kanālu sarakstu.

Pārdēvēt kanālu

- 1 - Nospiediet **TV**, lai pārslēgtu uz televīziju.
- 2 - Nospiediet **≡ LIST** (Saraksts), lai atvērtu pašreizējo kanālu sarakstu.
- 3 - Atlasiet kanālu, kuru vēlaties pārdēvēt.
- 4 - Nospiediet **≡ OPTIONS** (Opcijas) > **Pārdēvēt kanālu** un nospiediet **OK** (Labi).
- 5 - Rakstīšanas laikā nospiediet **OK** (Labi), lai atvērtu ekrāntastatūru, vai nospiediet **← BACK** (Atpakaļ), lai ekrāntastatūru paslēptu.
- 6 - Izmantojiet navigācijas taustiņus, lai atlasītu rakstzīmi, pēc tam nospiediet **OK** (Labi).
 - Nospiediet **—** (sarkans) taustiņu, lai nosaukumu ievadītu ar mazajiem burtiem.
 - Nospiediet **—** (zaļš) taustiņu, lai nosaukumu ievadītu ar lielajiem burtiem.
 - Nospiediet **—** (dzeltens) taustiņu, lai ievadītu ciparus un simbolus.
 - Nospiediet **—** (zils) taustiņu, lai dzēstu rakstzīmi.
- 7 - Atlasiet **Pabeigts**, kad redigēšana ir pabeigta.
- 8 - Vēlreiz nospiediet **≡ LIST** (Saraksts), lai aizvērtu kanālu sarakstu.

Kanālu filtra atlase

≡ LIST (Saraksts) > **≡ OPTIONS** (Opcijas) > **Digitāli/analogi, Bezmaksas/kodētie**

Atlasiet kādu no kanālu sarakstā parādītajām kanālu kombinācijām.

Izlases kanālu saraksta izveidošana vai redigēšana

≡ LIST (Saraksts) > **≡ OPTIONS** (Opcijas) > **Izveidot izlases sarakstu**

Atlasiet kanālu un pēc tam nospiediet **OK** (Labi), lai to pievienotu izlases kanālu sarakstā; kad kanālu pievienošana ir pabeigta, nospiediet **— Pabeigts**.

≡ LIST (Saraksts) > **≡ OPTIONS** (Opcijas) > **Rediģēt izlasi**

Atlasiet kanālu un pēc tam nospiediet **OK** (Labi), lai to pievienotu vai noņemtu no izlases kanālu saraksta; kad šīs darbības ir pabeigtas, nospiediet **— Pabeigts**.

Atlasīt kanālu diapazonu

≡ LIST (Saraksts) > **≡ OPTIONS** (Opcijas) > **Atlasīt kanālu diapazonu**

Izlases kanālu sarakstā atlasiet kanālu diapazonu; kad šī darbība ir pabeigta, nospiediet **OK** (Labi).

Atlasīt kanālu sarakstu

≡ LIST (Saraksts) > **≡ OPTIONS** (Opcijas) > **Atlasīt kanālu sarakstu**





Izlases kanālu sarakstā atlasiet kanālu diapazonu; kad šī darbība ir pabeigta, nospiediet **OK** (Labi).

Meklēt kanālus

≡ LIST (Saraksts) > **≡ OPTIONS** (Opcijas) > **Meklēt kanālu**

Varat meklēt kanālu, lai atrastu to garā kanālu sarakstā.

- 1 - Nospiediet **TV**, lai pārslēgtu uz televīziju.
- 2 - Nospiediet **≡ LIST** (Saraksts), lai atvērtu pašreizējo kanālu sarakstu.
- 3 - Nospiediet **≡ OPTIONS** (Opcijas) > **Meklēt kanālu** un nospiediet **OK** (Labi).
- 4 - Rakstīšanas laikā nospiediet **OK** (Labi), lai atvērtu ekrāntastatūru, vai nospiediet **← BACK** (Atpakaļ), lai ekrāntastatūru paslēptu.
- 5 - Izmantojiet navigācijas taustiņus, lai atlasītu rakstzīmi, pēc tam nospiediet **OK** (Labi).

- Nospiediet  (sarkans) taustiņu, lai nosaukumu ievadītu ar mazajiem burtiem.
 - Nospiediet  (zaļš) taustiņu, lai nosaukumu ievadītu ar lielajiem burtiem.
 - Nospiediet  (dzeltens) taustiņu, lai ievadītu ciparus un simbolus.
 - Nospiediet  (zils) taustiņu, lai dzēstu rakstzīmi.
- 6 - Atlasiet **Pabeigts**, kad redigēšana ir pabeigta.
- 7 - Vēlreiz nospiediet  **LIST** (Saraksts), lai aizvērtu kanālu sarakstu.



Kanāla bloķēšana vai atbloķēšana

 **LIST** (Saraksts) >  **OPTIONS** (Opcijas) > **Bloķēt kanālu, Atbloķēt kanālu**

Lai neļautu bērniem skatīties kanālu, varat bloķēt kanālu. Lai skatītos bloķētu kanālu, jāievada 4 ciparu bērnu slēdzenes PIN kods. Nevarat bloķēt pārraides no pievienotām ierīcēm.

Blakus bloķētā kanāla logotipam būs redzams .

Noņemt izlases sarakstu

 **LIST** (Saraksts) >  **OPTIONS** (Opcijas) > **Noņemt izlases sarakstu**

Lai noņemtu esošu izlases sarakstu, atlasiet **Jā**.





7.4

Izlases kanāli



Par izlases kanāliem

Varat izveidot izlases kanālu sarakstu, kurā iekļauti tikai tie kanāli, kurus vēlaties skatīties. Kad ir atlasīts izlases kanālu saraksts, būs redzami tikai izlases kanāli, pārslēdzot kanālus.

Izlases saraksta izveide



- 1 - Skatoties TV kanālu, nospiediet  **LIST** (Saraksts), lai atvērtu kanālu sarakstu.
- 2 - Atlasiet kanālu un nospiediet  **Atzīmēt kā izlasi**, lai atzīmētu kā izlasi.
- 3 - Atlasītie kanāli ir atzīmēti ar .
- 4 - Lai pabeigtu, nospiediet  **BACK** (Atpakaļ). Kanāli tiek pievienoti izlases sarakstam.

Kanāla noņemšana no izlases saraksta

Lai noņemtu kanālu no izlases saraksta, atlasiet kanālu, izmantojot , pēc tam vēlreiz nospiediet  **Noņemt no izlases**, lai noņemtu izlases atzīmi.

Kanālu pārkārtošana

Izlases kanālu sarakstā varat mainīt kanālu secību (pozīciju).

- 1 - Skatoties TV kanālu, nospiediet  **LIST** (Saraksts) >  **OPTIONS** (Opcijas) > **Atlasīt kanālu sarakstu**.
- 2 - Atlasiet **Antenas izlase, Kabeļa izlase vai Satelīta izlase*** un nospiediet **OK** (Labi).
- 3 - Atlasiet kanālu pārkārtošanai un nospiediet **OK** (Labi).
- 4 - Nospiediet **navigācijas pogas**, lai pārvietotu iezīmēto kanālu uz citu atrašanās vietu, un nospiediet **OK** (Labi).
- 5 - Kad esat pabeidzis, nospiediet **OK** (Labi).

* Satelīttelevīzijas kanālus var meklēt tikai televizoru modeļos xxPxSxxxx.

7.5

Teksts / Teleteksts

Subtitri no teleteksta

Ja noskaņojat uz analogu kanālu, jums būs manuāli jāpadara pieejami subtitri katram kanālam.

- 1 - Ieslēdziet kanālu un nospiediet **TEXT** (Teleteksts), lai atvērtu teletekstu.
- 2 - Ievadiet subtitru lapas numuru, parasti **888**.
- 3 - Lai aizvērtu teletekstu, vēlreiz nospiediet **TEXT** (Teleteksts).

Ja subtitru izvēlnē ir atlasīta opcija **ieslēgts**, skatoties šo analogo kanālu, tiek rādīti subtitri (ja tie ir pieejami).

Lai uzzinātu, vai kanāls ir analogs vai digitāls, pārslēdziet uz kanālu un nospiediet  **INFO** (Informācija).

Teleteksta lapas

Lai atvērtu tekstu (teletekstu), kamēr skatāties televīzijas kanālus, nospiediet **TEXT** (Teleteksts). Lai aizvērtu teletekstu, vēlreiz nospiediet **TEXT** (Teleteksts).

Teleteksta lapas atlasīšana

Lai atlasītu lapu . . .

- 1 - Izmantojot ciparu taustiņus, ievadiet lapas numuru.
- 2 - Izmantojiet bultiņu taustiņus, lai navigētu.
- 3 - Lai atlasītu lapas apakšā esošo vienumu ar krāsas kodējumu, nospiediet krāsu taustiņu.

Teleteksta apakšlapas

Vienai teleteksta lapai var būt vairākas apakšlapas. Apakšlapu numuri ir norādīti joslā blakus galvenās lapas numuram.

Lai atlasītu apakšlapu, nospiediet < vai >.

T.O.P. Teksta lapas

Dažas raidorganizācijas piedāvā T.O.P. teletekstu. Lai atvērtu T.O.P. teleteksta lapas, nospiediet  OPTIONS (Opcijas) un atlasiet T.O.P. pārskats

kvalitatīvāku grafiku. Teleteksts 2.5 ir aktivizēts kā ražotāja standarta iestatījums.

Lai izslēgtu teletekstu 2.5...

- 1 - Nospiediet TEXT (Teleteksts).
- 2 - Kad sadaļa Teksts/teleteksts ir atvērta ekrānā, nospiediet  OPTIONS (Opcijas).
- 3 - Atlasiet Teleteksts 2.5 > Izslēgts.
- 4 - Nospiediet < (pa kreisi), ja nepieciešams, vairākkārt, lai aizvērtu izvēlni.

Teleteksta opcijas

Sadaļā Teksts/teleteksts nospiediet  OPTIONS (Opcijas), lai atlasītu...

• Iesaldēt lapu

Lai apturētu apakšlapu automātisko rotāciju.

• Divdaļīgs ekrāns/pilnekrāns

Lai attēlotu TV kanālu un teletekstu blakus vienu otram.

• T.O.P. pārskats

Lai atvērtu T.O.P. teletekstu.

• Palielināt

Lai palielinātu teleteksta lapu ērtai lasīšanai.

• Parādīt

Lai parādītu slēpto informāciju lapā.

• Cikliski mainīt apakšlapas

Lai cikliski mainītu apakšlapas, ja tās ir pieejamas.

• Valoda

Lai pārslēgtu rakstzīmju grupu, ko izmanto teleteksta attēlošanai.

• Teleteksts 2.5

Lai aktivizētu teletekstu 2.5 ar lielāku skaitu krāsu un labāku grafiku.

Teleteksta iestatīšana

Teleteksta valoda

Dažas digitālās televīzijas raidorganizācijas piedāvā teletekstu vairākās valodās.

Teleteksta preferences valodas iestatīšana

🏠 (Sākums) > Iestatījumi > Visi iestatījumi > Reģions un valoda > Valoda > Galvenais teleteksts, Papildu teleteksts

Teleteksts 2.5

Ja pieejams, Teleteksts 2.5 nodrošina vairāk krāsu un

TV ceļvedis

8.1

Nepiec. aprīkojums

Izmantojot TV ceļvedi, varat skatīt TV kanālu pašreizējo un turpmāko raidījumu sarakstu. Atkarībā no TV ceļveža informācijas (datu) avota tiek rādīti digitālie un analogie vai tikai digitālie kanāli. Ne visiem kanāliem ir pieejama TV ceļveža informācija.

Televizors var apkopot TV ceļveža informāciju no televizorā instalētajiem kanāliem (piemēra, kanāliem, kurus skatāties, izmantojot Skatīties TV). Televizors nevar apkopot TV ceļveža informāciju par kanāliem, kas tiek skatīti no digitālā uztvērēja.

8.2

TV ceļveža izmantošana

TV ceļveža atvēršana

Lai atvērtu TV ceļvedi, nospiediet  TV GUIDE (TV ceļvedis).

Lai aizvērtu, vēlreiz nospiediet  TV GUIDE (TV ceļvedis).

Kad pirmoreiz atverat TV ceļvedi, televizors skenē visus TV kanālus, lai iegūtu programmas informāciju. Tas var ilgt dažas minūtes. TV ceļveža dati ir saglabāti televizorā.

Pārslēgšana uz raidījumu



Pārslēgšana uz raidījumu

- TV ceļveža sadaļā varat pārslēgt uz pašreiz rādītu raidījumu.
- Lai atlasītu raidījumu, ar bultiņu taustiņiem iezīmējiet raidījuma nosaukumu.
- Nospiediet pārvietošanas taustiņu pa labi, lai skatītu turpmāk paredzētos raidījumus šajā dienā.
- Lai pārslēgtu raidījumu (kanālu), atlasiet raidījumu un nospiediet OK (Labi).

Raidījuma informācijas skatīšana

Lai skatītu atlasītā raidījuma informāciju, nospiediet  INFO (Informācija).

Mainīt dienu

Ja TV ceļveža informāciju nodrošina raidorganizācija, varat nospiegt  + , lai skatītu nākamo dienu programmu. Nospiediet  - , lai pārietu atpakaļ uz iepriekšējo dienu.

Varat arī nospiegt  OPTIONS (Opcijas) un atlasīt Mainīt dienu.

Atgādinājuma iestatīšana

Varat iestatīt raidījuma atgādinājumu. Raidījuma sākumā jūs brīdinās ziņojums. Varat nekavējoties pārslēgt uz šo kanālu.



TV ceļvedī raidījums ar atgādinājumu ir atzīmēts ar  (pulkstenis).

Lai iestatītu atgādinājumu...

1 - Nospiediet  TV GUIDE (TV ceļvedis) un atlasiet raidījumu.

2 - Nospiediet  Iestatīt atgādinājumu un nospiediet OK (Labi).

Lai notīrītu atgādinājumu...

1 - Nospiediet  TV GUIDE (TV ceļvedis) un atlasiet pārraidi ar atgādinājumu, kas atzīmēts ar  (pulkstenis).

2 - Nospiediet  Dzēst atgādin. un atlasiet Jā, pēc tam nospiediet OK (Labi).

Meklēšana pēc žanra

Ja ir pieejama šāda informācija, varat programmā meklēt noteikta žanra raidījumus, piemēram, filmas, sports u. tml.

Lai meklētu raidījumu pēc žanra, nospiediet  OPTIONS (Opcijas) un atlasiet Meklēt pēc žanra. Atlasiet žanru un nospiediet OK (Labi). Tiek parādīts atrasto raidījumu saraksts.

Atgādinājumu saraksts

Varat skatīt iestatīto atgādinājumu sarakstu.

Atgādinājumu saraksts

Lai atvērtu atgādinājumu sarakstu...

1 - Nospiediet  TV GUIDE (TV ceļvedis).

2 - Nospiediet  OPTIONS (Opcijas) un atlasiet Visi atgādinājumi.

3 - Atgādinājumu sarakstā atlasiet noņemamo atgādinājumu; atlasītais atgādinājums tiek atzīmēts kā .



4 - Nospiediet  BACK (Atpakaļ), atlasiet Notīrīt

atlas. un nospiediet **OK** (Labi).
5 - Atlasiet Aizvērt, lai aizvērtu atgādinājumu sarakstu.



Ieraksta iestatīšana

Varat iestatīt ierakstīšanu TV ceļvedī.



TV ceļvedī ierakstīšanai iestatīts raidījums ir atzīmēts ar .

Lai redzētu ierakstu sarakstu, nospiediet  **Ieraksti**, ierakstīšanai iestatītais raidījums ir atzīmēts ar  (sarkans punkts) raidījuma nosaukuma priekšā.

Lai ierakstītu raidījumu...

1 - Nospiediet  **TV GUIDE** (TV ceļvedis) un atlasiet plānotu vai pašlaik demonstrētu raidījumu.
2 - Nospiediet krāsaino taustiņu  **Ierakstīt**.

Lai atceltu ierakstu...

1 - Nospiediet  **TV GUIDE** (TV ceļvedis) un atlasiet raidījumu, kuram iestatīta ierakstīšana.
2 - Nospiediet krāsaino taustiņu  **Notīrīt ierakstu**.

8.3

Freeview Play

Par Freeview Play

Lai izmantotu **Freeview Play**, vispirms televizors jāsavieno ar internetu.

Freeview Play nodrošina:

- Skatieties TV pārraides no iepriekšējām septiņām dienām.
- Skatieties televīzijas tiešraidi un pēc pieprasījuma, visu vienuviet bez aplikācijas izmantošanas, varat meklēt Freeview Play pārraides TV ceļvedī.
- Skatieties vairāk nekā 60 standarta kanālus un līdz 15 HD kanālus.
- Izmantojiet pakalpojumus pēc pieprasījuma, piemēram, BBC iPlayer, ITV Hub, All 4, Demand 5 un UKTV Play.
- Bez līgumiem un ikmēneša maksas.

Papildinformāciju skatiet

vietnē: <https://www.freeview.co.uk>

* Freeview Play ir tikai modeļiem Apvienotajā Karalistē.

Freeview Play izmantošana

Lai atvērtu **Freeview Play*** ...

1 - Nospiediet  (Sākums), lai atvērtu sākuma izvēlni.

2 - Atlasiet **Freeview Play** un nospiediet  (pa labi), lai pārskatītu pieejamos atskaņotājus, vai nospiediet **OK** (Labi), lai atvērtu **Freeview Play** sarakstu.

3 - Kanālus var meklēt, augšējā labajā pusē meklēšanas joslā ievadot atslēgvārdu.

4 - Varat nospriest  **Ieteicams**, lai kārtotu dažādu veidu programmas pēc noteiktiem žanriem.

5 - Atlasiet pārraidi un nospiediet **OK** (Labi), lai sāktu skatīties.

6 - Nospiediet  **BACK** (Atpakaļ), lai aizvērtu.

* Freeview Play ir tikai modeļiem Apvienotajā Karalistē.

Ierakstīšana un Pause TV

Ierakstīšana

Nepiec. aprīkojums

Varat ierakstīt digitālās TV apraidi un noskatīties vēlāk.

Lai ierakstītu TV pārraidi, nepieciešams...

- pievienots USB cietais disks, kas formatēts šajā televizorā
- šajā televizorā instalēti digitālās TV kanāli
- kanālu informācijas saņemšana ekrāna TV ceļvedī
- uzticams televizora pulksteņa iestatījums. Ja iestatāt televizora pulksteni manuāli, ierakstīšana var neizdoties.

Nevarat ierakstīt, kad izmantojat Pause TV.

Lai realizētu autortiesību aizsardzību, daži DVB pakalpojumu sniedzēji var piemērot dažādus ierobežojumus, izmantojot DRM (Digital Right Management — Digitālās tiesību pārvaldības) tehnoloģiju. Aizsargātu kanālu pārraidīšanas gadījumā ierakstīšana, ierakstu derīgums vai skatījumu skaits var būt ierobežots. Ierakstīšana var būt pilnībā aizliegta.

Ja mēģināt ierakstīt aizsargātu apraidi vai atskaņot ierakstu ar beigušos derīgumu, vart parādīties kļūdas ziņojums.

Pārraides ierakstīšana

Tūlītēja ierakstīšana

Lai ierakstītu skatīto pārraidi, nospiediet tālvadības pults taustiņu  (Ierakstīt). Ierakstīšana tiks sākta nekavējoties.

Lai apturētu ierakstīšanu, nospiediet  (Apturēt).





Kad ir pieejami TV ceļveža dati, jūsu skatītā pārraide tiks ierakstīta no brīža, kad nospiedāt ierakstīšanas taustiņu, līdz pārraides beigām.

- Ja TV ceļveža dati tiek saņemti no interneta, pirms ieraksta apstiprināšanas uznirstošajā logā varat norādīt ierakstīšanas beigu laiku.
- Ja saņemat TV ceļveža informāciju no televīzijas apraides, ierakstīšana sākas nekavējoties. Varat iestatīt ieraksta beigu laiku ierakstu sarakstā.

Ieplānot ierakstu

Varat plānot gaidāmās pārraides ierakstīšanu šai dienai vai vairākas dienas uz priekšu (ne vairāk kā 8 dienas). Televizors izmantos datus no TV ceļveža, lai sāktu un beigtu ierakstīšanu.

Lai ierakstītu raidījumu...



- 1 - Nospiediet  TV GUIDE (TV ceļvedis).
- 2 - TV ceļveža lapā atlasiet kanālu un pārraidi, ko vēlaties ierakstīt. Nospiediet  (pa labi) vai  (pa kreisi), lai ritinātu kanāla pārraides.
- 3 - Kad pārraide ir iezīmēta, nospiediet krāsaino taustiņu  Ierakstīt . Pārraides ierakstīšana ir ieplānota. Ja plānotie ieraksti pārklājas, automātiski parādīsies brīdinājums. Ja plānojat ierakstīt pārraidi savas prombūtnes laikā, neaizmirstiet atstāt televizoru gaidstāves režīmā ar ieslēgtu USB cieto disku.

Ierakstu saraksts

Varat skatīt un pārvaldīt savus ierakstus sarakstā. Blakus ierakstu sarakstam ir atsevišķs saraksts ar ieplānotajiem ierakstiem un atgādinājumiem.

Lai atvērtu ierakstu sarakstu...

Nospiediet  TV GUIDE (TV ceļvedis).

- 1 - Nospiediet krāsaino taustiņu  Ieraksti .
- 2 - Ierakstu sarakstā atlasiet cilnes Jauns, Skatīts vai Beidzas un nospiediet OK (Labi), lai filtrētu skatu.
- 3 - Kad sarakstā ir atlasīts ieraksts, varat noņemt ierakstu ar krāsaino taustiņu  Noņemt . Varat pārdēvēt ierakstu ar krāsaino taustiņu  Pārdēvēt .





Raidorganizācijas var ierobežot ieraksta skatīšanas dienu skaitu. Kad šis periods beidzas, ieraksts tiks apzīmēts kā beidzies. Sarakstā redzamajam ierakstam var būt norādīts dienu skaits līdz skatīšanas laika beigām.

Ja ieplānotu ierakstu neatlāva raidorganizācija vai arī pārraide tika pārtraukta, ieraksts ir apzīmēts kā Neizdevies.

Manuāla ierakstīšana

Varat ieplānot ierakstīšanu, kas nav saistīta ar TV pārraidi. Lai patstāvīgi iestatītu uztvērēja tipu, kanālu un sākuma un beigu laiku.

Lai manuāli ieplānotu ierakstīšanu...

- 1 - Nospiediet  TV GUIDE (TV ceļvedis).
- 2 - Nospiediet krāsaino taustiņu  Ieraksti .
- 3 - Ekrāna augšpusē atlasiet  Ieplānots un nospiediet OK (Labi).
- 4 - Nospiediet krāsaino taustiņu  Grafiks un nospiediet OK (Labi).
- 5 - Atlasiet uztvērēju, no kura vēlaties ierakstīt, un

nospiediet **OK** (Labi).

6 - Atlasiet kanālu, no kura vēlaties ierakstīt, un nospiediet **OK** (Labi).

7 - Atlasiet ieraksta dienu un nospiediet **OK** (Labi).

8 - Iestatiet ierakstīšanas sākuma un beigu laiku.

Atlasiet pogu un izmantojiet **▲** (uz augšu) vai **▼** (uz leju) taustiņus, lai iestatītu stundas un minūtes.

9 - Atlasiet **Grafiks** un nospiediet **OK** (Labi), lai iepļānotu manuālu ierakstīšanu.

Ieraksts parādīsies iepļānoto ierakstu un atgādinājumu sarakstā.

Ieraksta skatīšanās

Lai skatītos ierakstu...

1 - Nospiediet **≡** **TV GUIDE** (TV ceļvedis).

2 - Nospiediet krāsaino taustiņu **■** **Ieraksti**.

3 - Ierakstu sarakstā atlasiet nepieciešamo ierakstu un nospiediet **OK** (Labi), lai sāktu skatīties.

4 - Varat izmantot taustiņus **||** (pauze), **▶** (atskaņot), **◀◀** (attīt), **▶▶** (ātri patīt) vai **■** (apturēt).

5 - Lai pārslēgtu atpakaļ uz televīzijas skatīšanas, nospiediet **TV** **EXIT** (Iziet).

9.2

Pause TV

Nepiec. aprīkojums

Lai pauzētu TV pārraidi, nepieciešams...

- pievienots USB cietais disks, kas formatēts šajā televizorā
- šajā televizorā instalēti digitālās TV kanāli
- kanālu informācijas saņemšana ekrāna TV ceļvedī

Ja esat pievienojis un formatējis USB cieto disku, televizors saglabā skatīto TV apraidi. Pārslēdzot uz citu kanālu, iepriekšējā kanāla apraide tiek notīrīta. Tāpat arī, pārslēdzot televizoru gaidstāves režīmā, apraide tiek notīrīta.

Nevarat izmantot Pause TV ierakstīšanas laikā.

Pārraides pauzēšana

Lai pauzētu un atsāktu apraidi...

- Lai apturētu (pauzētu) televīzijas pārraidi, nospiediet **||** (Pauze). Īslaicīgi parādās progresas josla ekrāna apakšā.
- Lai atkal redzētu progresas joslu, vēlreiz nospiediet **||** (Pauze).
- Lai atsāktu skatīšanos, nospiediet **▶** (Atskaņot).

Kad progresas josla redzama ekrānā, nospiediet **◀◀** (Attīt) vai **▶▶** (Patīt uz priekšu), lai izvēlētos, no kuras vietas vēlaties sākt skatīties pauzēto apraidi. Nospiediet šos taustiņus atkārtoti, lai mainītu ātrumu.

Lai pārslēgtu atpakaļ uz pašreizējo televīzijas pārraidi, nospiediet **■** (Apturēt).

Atskaņot vēlreiz

Tā kā televizors saglabā skatīto apraidi, lielākoties varat atkārtoti atskaņot apraidi dažas sekundes.

Lai vēlreiz atskaņotu pašreizējo apraidi...

1 - Nospiediet **||** (Pauzēt)

2 - Nospiediet **◀◀** (Attīt). Varat atkārtoti nospiegt **◀◀**, lai atlasītu, no kuras vietas vēlaties sākt skatīties pauzēto apraidi. Nospiediet šos taustiņus atkārtoti, lai mainītu ātrumu. Vienā brīdī sasniegsiet apraides atmiņas sākumu vai maksimālo laika periodu.

3 - Nospiediet **▶** (Atskaņot), lai vēlreiz skatītos apraidi.



4 - Nospiediet **■** (Apturēt), lai skatītos apraidi tiešraidē.

Video, fotoattēli un mūzika

No USB savienojuma

Televizorā varat skatīt fotoattēlus vai atskaņot mūziku un video no pievienota USB zibatmiņas diska vai USB cietā diska.

Kad televizors ir ieslēgts, pievienojiet USB zibatmiņas disku vai USB cieto disku vienam no USB portiem.



Nospiediet  **SOURCES** (Avoti), pēc tam atlasiet  **USB** ; varat pārlūkot failus savā USB cietajā diskā kārtotajā mapju struktūrā.



Brīdinājums!

Ja mēģināt pauzēt vai ierakstīt raidījumu, kad televizoram ir pievienots USB cietais disks, televizorā tiek parādīts aicinājums formatēt USB cieto disku. Veicot formatēšanu, USB cietajā diskā tiks izdzēsti visi faili.

Fotoattēli

Fotoattēlu skatīšana

1 - Nospiediet  **SOURCES** (Avoti), atlasiet  **USB** un nospiediet **OK** (Labi).

2 - Atlasiet  **USB** zibatmiņas diska un nospiediet  (pa labi), lai atlasītu nepieciešamo USB ierīci.







3 - Atlasiet **Foto**, varat nospiegt  **Kārtot**, lai fotoattēlus pārlūkotu pēc datuma, mēneša, gada vai alfabētiskā secībā pēc nosaukuma.

4 - Atlasiet kādu fotoattēlu un nospiediet **OK** (Labi), lai skatītu atlasīto fotoattēlu.

- Lai skatītu fotoattēlus, izvēlņu joslā atlasiet **Foto**, pēc tam atlasiet fotoattēla sīktēlu un nospiediet **OK** (Labi).

- Ja tajā pašā mapē ir vairāki fotoattēli, atlasiet fotoattēlu un nospiediet  **Slīdrāde** , lai sāktu visu mapē esošo fotoattēlu slīdrādi.

- Skatiet fotoattēlu un nospiediet  **INFO** (Informācija), lai redzētu šādus vienumus.

Norises josla, atskaņošanas vadības josla,  (Pāriet uz iepriekšējo fotoattēlu mapē),  (Pāriet uz nākamo fotoattēlu mapē),  (Sākt slaidrādes atskaņošanu),  (Pauzēt atskaņošanu),  (Sākt slaidrādi),  (Pagrieziet fotoattēlu)

Fotoattēlu opcijas

Kad ekrānā ir fotoattēls, nospiediet  **OPTIONS** (Opcijas), lai...

Saraksts/sīktēli

Skatiet fotoattēlus saraksta skatā vai sīktēlu skatā.

Izslēgt jaukšanu, ieslēgt jaukšanu

Skatiet attēlus secībā pēc kārtas vai nejaušā secībā.

Atkārtot, Atskaņot vienreiz

Skatiet attēlus atkārtoti vai tikai vienreiz.

Slaidrādes ātrums

Iestatīta slaidrādes ātrumu.

Slaidrādes pāreja

Iestatiet pāreju no viena attēla uz nākamo.



Videoklipi

Videoklipu atskaņošana

Lai atskaņotu video televizorā...

Atlasiet  **Videoklipi** , atlasiet faila nosaukumu un nospiediet **OK** (Labi).

- Lai pauzētu video, nospiediet **OK** (Labi). Lai turpinātu, vēlreiz nospiediet **OK** (Labi).



- Lai attītu vai tītu uz priekšu, nospiediet  vai  . Nospiediet taustiņus vairākas reizes, lai palielinātu ātrumu: 2x, 4x, 8x, 16x, 32x.



- Lai pārietu uz nākamo video mapē, nospiediet **OK** (Labi), lai pauzētu, un ekrānā atlasiet  un nospiediet **OK** (Labi).

- Lai apturētu video atskaņošanu, nospiediet  (Apturēt).

- Lai pārietu atpakaļ uz mapi, nospiediet  .

Videoklipu mapes atvēršana







1 - Nospiediet  **SOURCES** (Avoti), atlasiet  **USB** un nospiediet **OK** (Labi).

2 - Atlasiet  **USB** zibatmiņas diska un nospiediet  (pa labi), lai atlasītu nepieciešamo USB ierīci.

3 - Atlasiet **Videoklipi** un atlasiet kādu videoklipu; nospiediet **OK** (Labi), lai atskaņotu atlasīto videoklipu.

- Atlasiet videoklipu un nospiediet  **INFO** (Informācija), lai skatītu informāciju par failu.

- Atskaņojiet videoklipu un nospiediet  **INFO** (Informācija), lai redzētu šādus vienumus.

Norises josla, atskaņošanas vadības josla,  (Pāriet uz iepriekšējo videoklipu mapē),  (Pāriet uz nākamo videoklipu mapē),  (Atskaņot),  (Attīt),  (Ātri tīt uz priekšu),  (Pauzēt atskaņošanu),  (Atskaņot

visu/atskaņot vienu),  (Jaukta secība
ieslēgta/jaukta secība izslēgta)

Video opcijas

Video atskaņošanas laikā
nospiediet  OPTIONS (Opcijas), lai...

Subtitri

Parādiet subtitrus, ja tie ir pieejami, atlasiet **ieslēgts**,
Izslēgts vai **iesl. ja skaņa izsl.**

Rakstzīmju kopa

Izvēlieties kādu no rakstzīmju sistēmām.

Audio valoda

Atskaņojiet audio valodu, ja pieejama.

Statuss

Parādiet faila informāciju, piemēram, skaņas režīmu.

Atkārtot, Atskaņot vienreiz

Atskaņojiet videoklipus atkārtoti vai vienreiz.

Mūzikas opcijas

Mūzikas atskaņošanas opcijas...

Atkārtot, Atskaņot vienreiz

Atskaņojiet dziesmas atkārtoti vai vienreiz.

10.4



Mūzika

Mūzikas atskaņošana

Mūzikas mapes atvēršana

1 - Nospiediet  SOURCES (Avoti),



atlasiet  USB un nospiediet **OK** (Labi).

2 - Atlasiet  USB zibatmiņas diska un
nospiediet  (pa labi), lai atlasītu nepieciešamo USB
ierīci.

3 - Atlasiet **Mūzika** un atlasiet kādu mūzikas failu;
nospiediet **OK** (Labi), lai atskaņotu atlasīto mūzikas
failu.

• Atlasiet mūzikas failu un nospiediet  **INFO**, lai
skatītu informāciju par failu.

• Atskaņojiet mūziku un
nospiediet  **INFO** (Informācija), lai redzētu šādus
vienumus.

Norises josla, atskaņošanas vadības josla,  (Pāriet
uz iepriekšējo mūzikas failu mapē),  (Pāriet uz
nākamo mūzikas failu

mapē),  (Atskaņot),  (Attīt),  (Ātri tīt uz
priekšu),  (Pauzēt atskaņošanu),  (Atskaņot

visu/atskaņot vienu)

TV iestatījumu izvēlņu atvēršana

Pārskats par sākuma izvēlni

Nospiediet  (Sākums), lai atlasītu kādu no apakšizvēlnēm; pēc tam nospiediet OK (Labi).

Avoti

Šajā rindā iekļauti visi šajā televizorā pieejamie avoti.

TV

Šajā rindā iekļautas lietotājam pieejamās televizora funkcijas.

Aplikācijas

Šajā rindā iekļautas iepriekš instalētās aplikācijas.

Sākuma izvēlne, meklēšana

Šajā rindā iekļauts interfeiss meklēšanai šajā televizorā.

Iestatījumi

Šajā rindā iekļauti lietotājam pieejamie iestatījumi.

Ikonas sākuma ekrāna izvēlnēs var pārkārtot. Lai pārkārtotu ikonas, nospiediet OK (Labi). Vai arī atlasiet pārkārtojamo ikonu un turiet taustiņu OK 3 sekundes, līdz ap ikonu parādās bultiņas. Izmantojiet navigācijas taustiņus, lai pārvietotu iezīmēto ikonu uz citu atrašanās vietu, un pēc tam nospiediet OK (Labi). Nospiediet taustiņu BACK (Atpakaļ), lai izietu.

Bieži izmantotie iestatījumi un visi iestatījumi

Iestatījumu izvēlne:

Nospiediet tālvadības pults taustiņu  SETUP (Iestatīšana), lai atrastu bieži izmantotos iestatījumus.

- **Norādījumi** – instrukcijas par kanālu instalēšanu, TV programmatūras atjaunināšanu, ārēju ierīču pievienošanu un TV Smart funkciju izmantošanu.
- **Instalēt kanālus** – atjauniniet kanālus vai sāciet jauna kanāla instalēšanu.
- **Attēla stils** – atlasiet kādu no iepriekš iestatītiem attēla stiliem, lai skatītu attēlus.
- **Attēla formāts** – atlasiet kādu no iepriekš iestatītiem attēla formātiem, kas piemērots ekrānam.
- **Skaņas stils** – atlasiet kādu no iepriekš iestatītiem

- **skaņas stiliem**, lai skaņas iestatījumi būtu ideāli.
- **Audio izvade** – iestatiet televizoru atskaņot skaņu no televizora vai pievienotās audio sistēmas.
- **Ambilight stils** – atlasiet kādu no iepriekš iestatītiem Ambilight stiliem.
- **Ambilight+hue** – ieslēdziet vai izslēdziet Ambilight+hue.
- **Izslēgšanās taimeris** – iestatiet televizoru pāriet gaidstāves režīmā automātiski pēc iestatītā laika.
- **Ekrāns izslēgts** – ja vēlaties tikai klausīties mūziku, varat izslēgt televizora ekrānu.

- **Visi iestatījumi** – skatiet visu iestatījumu izvēlni.
- **Palīdzība** – nosakiet problēmu un uzziniet vairāk par savu televizoru. Lai iegūtu papildinformāciju, sadaļā **Palīdzība** nospiediet krāsaino taustiņu  **Atslēgvārdi** un atrodi **Izvēlne Palīdzība**.

Visu iestatījumu izvēlne:

Nospiediet tālvadības pults taustiņu  (sākums), atlasiet **Iestatījumi > Visi iestatījumi** un nospiediet **OK (Labi)**.

* Ambilight iestatījums ir tikai modeļiem, kuri atbalsta Ambilight funkciju.

Visi iestatījumi

Attēla iestatījumi

Attēla stils

Stila izvēle

Lai ērti pielāgotu attēlu, varat atlasīt iepriekš iestatītu attēla stilu.

 (Sākums) > Iestatījumi > Attēla stils, nospiediet OK (Labi), lai pārslēgtu nākamo pieejamo opciju.

Pieejami šādi attēla stili ...

- **Personīgi** – attēla iestatījumi, ko veicāt pirmās iestatīšanas laikā.
- **Dzīvīgs** – ideāli piemēroti izmantošanai dienas apgaismojuma apstākļos
- **Dabīgs** – dabīga attēla iestatījumi
- **Standarta** – optimāls enerģijas patēriņš
- **Filma** – ideāli iestatījumi, lai skatītos filmas
- **Spēle** – ideāli iestatījumi, lai spēlētu spēles*
- **Monitors** – ideāli iestatījumi datora monitoram

* Attēla stils – Spēle dažiem video avotiem nav pieejams.

Stila pielāgošana

Varat pielāgot pašreiz atlasītā attēla stila iestatījumus saglabājamiem attēliem, piemēram, **Krāsa**, **Kontrasts** vai **Asums**.

Stila atjaunošana

Lai atjaunotu stila sākotnējos iestatījumus, atveriet **⬆️ (Sākums) > Iestatījumi > Visi iestatījumi > Attēls > Attēla stils**, pēc tam nospiediet **➡️** Atjaunot stilu.

Pievienojiet HDMI ierīces, kuras atbalsta HDR savienojumu HDMI 2/HDMI 3.

HDR satura stili...

- HDR Personisks
- HDR Spilgts
- HDR Dabisks
- HDR Filma
- HDR Spēle

Krāsa, kontrasts, asums, spilgtums

Attēla krāsas noregulēšana

⬆️ (Sākums) > Iestatījumi > Visi iestatījumi > Attēls > Krāsa

Spiediet bultiņas **⬆️** (uz augšu) vai **⬇️** (uz leju), lai noregulētu attēla krāsu piesātinājuma vērtību.

Attēla kontrasta noregulēšana

⬆️ (Sākums) > Iestatījumi > Visi iestatījumi > Attēls > Kontrasts

Spiediet bultiņas **⬆️** (uz augšu) vai **⬇️** (uz leju), lai noregulētu attēla kontrasta vērtību.

Varat samazināt kontrasta vērtību, lai samazinātu elektrības patēriņu.

Attēla asuma noregulēšana

⬆️ (Sākums) > Iestatījumi > Visi iestatījumi > Attēls > Asums

Spiediet bultiņas **⬆️** (uz augšu) vai **⬇️** (uz leju), lai noregulētu attēla asuma vērtību.

Attēla spilgtuma noregulēšana

⬆️ (Sākums) > Iestatījumi > Visi iestatījumi > Attēls > Spilgtums

Spiediet bultiņas **⬆️** (uz augšu) vai **⬇️** (uz leju), lai iestatītu attēla signāla spilgtuma līmeni.

Piezīme. Pārāk liela spilgtuma iestatījuma attālināšana no atsauces vērtības (50) var radīt mazāku kontrastu.

Eksperta režīma attēla iestatījumi

Krāsu iestatījumi

⬆️ (Sākums) > Iestatījumi > Visi iestatījumi > Attēls > Eksperta režīma iestatījumi

Krāsas pastiprināšanas regulēšana

⬆️ (Sākums) > Iestatījumi > Visi iestatījumi > Attēls > Eksperta režīma iestatījumi > Krāsas pastiprināšana

Atlasiet **Maksimums**, **Vidējs** vai **Minimums**, lai iestatītu krāsas intensitātes līmeni un detaļas spilgtās krāsās.

Iestatītās krāsas temperatūras atlase

⬆️ (Sākums) > Iestatījumi > Visi iestatījumi > Attēls > Eksperta režīma iestatījumi > Krāsu temperatūra

Atlasiet **Normāls**, **Silts** vai **Vēss**, lai iestatītu vēlamo krāsas temperatūru.

Krāsas temperatūras pielāgošana

⬆️ (Sākums) > Iestatījumi > Visi iestatījumi > Attēls > Eksperta režīma iestatījumi > Krāsu temperatūra > Pielāgota krāsas temperatūra

Krāsas izvēlnē atlasiet **Pielāgots**, lai pielāgotu krāsas temperatūru patstāvīgi. Spiediet bultiņas **⬆️** (uz augšu) vai **⬇️** (uz leju), lai noregulētu vērtību.

Kontrasta iestatījumi

Kontrasta režīmi

⬆️ (Sākums) > Iestatījumi > Visi iestatījumi > Attēls > Eksperta režīma iestatījumi > Kontrasta režīms

Atlasiet **Normāls**, **Optimizēts attēlam** vai **Optimizēts enerģijas taupīšanai**, lai televizors automātiski samazinātu kontrastu labākajam enerģijas patēriņam vai attēla efektam, vai atlasiet **Izslēgts**, lai to izslēgtu.

HDR Plus

🏠 (Sākums) > Iestatījumi > Visi iestatījumi > Attēls > Eksperta režīma iestatījumi > HDR Plus

Iestatiet HDR Plus uz **Izslēgts**, **Minimums**, **Vidējs**, **Maksimums**, lai iestatītu līmeni, kurā, atveidojot HDR saturu, TV automātiski rāda vislabāko kontrasta un spilgtuma efektu.

Piezīme. Pieejams, kad tiek noteikts HDR (High-Dynamic Range) signāls.

• Televizors var atskaņot HDR pārraides* no HDMI 2/HDMI 3 savienojumiem, no interneta avota (piem., Netflix) vai pievienotas USB atmiņas ierīces.

* Tiek atbalstīts tikai HDR10 un Hybrid Log Gamma HDR

Dinamiskais kontrasts

🏠 (Sākums) > Iestatījumi > Visi iestatījumi > Attēls > Eksperta režīma iestatījumi > Dinamiskais kontrasts

Atlasiet **Maksimums**, **Vidējs** vai **Minimums**, lai iestatītu līmeni, kurā TV automātiski uzlabo detaļas attēla tumšajās, vidēji apgaismotajās un gaišajās daļās.

Video kontrasts, gamma

Video kontrasts

🏠 (Sākums) > Iestatījumi > Visi iestatījumi > Attēls > Eksperta režīma iestatījumi > Video kontrasts

Spiediet bultiņas ▲ (uz augšu) vai ▼ (uz leju), lai noregulētu video kontrasta līmeni.

Kontrasts, gamma

🏠 (Sākums) > Iestatījumi > Visi iestatījumi > Attēls > Eksperta režīma iestatījumi > Gamma

Spiediet bultiņas ▲ (uz augšu) vai ▼ (uz leju), lai iestatītu nelineāru iestatījumu attēla izgaismojumam un kontrastam.

Ultra Resolution

🏠 (Sākums) > Iestatījumi > Visi iestatījumi > Attēls > Eksperta režīma iestatījumi > Ultra Resolution

Atlasiet **Ieslēgts**, lai iegūtu izcilu asumu līniju malās un detaļās.

Tīrs attēls

Trokšņu mazināšana

🏠 (Sākums) > Iestatījumi > Visi iestatījumi > Attēls > Eksperta režīma iestatījumi > Trokšņu mazināšana

Atlasiet **Maksimums**, **Vidējs**, **Minimums**, lai iestatītu trokšņa noņemšanas līmeni video saturā. Troksnis galvenokārt ir redzams kā mazi kustīgi punkti attēlā.

MPEG defektu samazināšana

🏠 (Sākums) > Iestatījumi > Visi iestatījumi > Attēls > Eksperta režīma iestatījumi > MPEG artefakta samazināšana

Atlasiet **Maksimums**, **Vidējs** vai **Minimums**, lai iestatītu atšķirīgus defektu izlīdzināšanas līmeņus digitālā video saturā.

MPEG defekti parasti redzami attēlos kā nelieli kvadrātiņi vai deformētas malas.

Kustības iestatījumi

Kustību stili

🏠 (Sākums) > Iestatījumi > Visi iestatījumi > Attēls > Eksperta režīma iestatījumi > Kustību stili

Kustību stili nodrošina optimālu kustības iestatījuma režīmu atšķirīgam video saturam.

Atlasiet **Izslēgts**, lai izslēgtu vai atlasītu vienu no kustību stiliem, lai iegūtu labāku skatīšanās pieredzi. (Filma, Sports, Standarta, Vienmērīgs, vai Lietotāja)

Nav pieejams šādos gadījumos:

- 🏠 (Sākums) > Iestatījumi > Visi iestatījumi > Attēla stils > Spēle
- Tikls/internets straumē Ultra HD 50Hz/60Hz videoklipus.

Natural Motion

🏠 (Sākums) > Iestatījumi > Visi iestatījumi > Attēls > Eksperta režīma iestatījumi > Natural Motion

Natural Motion padara kustību vienmērīgu un plūstošu.

- Atlasiet **Maksimums**, **Vidējs**, **Minimums**, lai iegūtu dažādus filmās redzamo kustību traucējumu samazināšanas līmeņus.
- Atlasiet **Minimums** vai **Izslēgts**, ja, demonstrējot filmu ekrānā, rodas troksnis.

Piezīme. Pieejams tikai tad, ja **Kustību stili** iestatīts kā

Attēla formāts

🏠 (Sākums) > Iestatījumi > Visi iestatījumi > Attēls > Attēla formāts

Ja attēls neaizpilda visu ekrānu un attēla augšpusē, apakšā vai sānos redzamas melnas malas, varat pielāgot attēlu, lai tas pilnībā ietilptu ekrānā.

Lai atlasītu vienu no pamata iestatījumiem ekrāna aizpildīšanai...

- **Platekrāns** – automātiski tālummaina attēlu uz platekrānu.
- **Aizpildīt ekrānu** – automātiski palielina attēlu, lai aizpildītu ekrānu. Attēla kropļojums ir minimāls, subtitri ir redzami. Nav piemērots, ja ievades signāla avots ir dators. Dažu īpašo attēla formātu gadījumā joprojām var būt redzamas melnas malas.
- **Ietilpināt ekrānā** – automātiski palielina attēlu, lai bez attēla kropļojuma maksimāli aizpildītu ekrānu. Var būt redzamas melnas malas. Nav atbalstīts, ja ievades signāla avots ir dators.

- **Origināls** – parāda ienākošā attēla sākotnējo formātu.

🏠 (Sākums) > Iestatījumi > Visi iestatījumi > Attēls > Attēla formāts > Uzlabots

Lai manuāli formatētu attēlu...

- **Mainīt** – noklikšķiniet uz bultiņām, lai pārbīdītu attēlu. Varat pārbīdīt attēlu tikai tad, ja tas ir pietuvināts.
- **Tālumm.** – noklikšķiniet uz bultiņām, lai tuvinātu.
- **Izstiept** – noklikšķiniet uz bultiņām, lai izstieptu attēlu vertikāli vai horizontāli.
- **Atsaukt** – noklikšķiniet, lai atgrieztu sākotnējo attēla formātu.

Ātrie attēla iestatījumi

🏠 (Sākums) > Iestatījumi > Visi iestatījumi > Attēls > Ātrie attēla iestatījumi

- Sākotnējās iestatīšanas laikā dažus attēla iestatījumus veicāt ar vienkāršām darbībām. Varat atkārtot šīs darbības ar izvēlni **Ātrie attēla iestatījumi**.
- Noklikšķiniet uz vēlamā attēla iestatījuma un pārejiet uz nākamo iestatījumu.
- Lai veiktu šīs darbības, pārbaudiet, vai televizoru var noskaņot uz TV kanālu vai skatīties tajā pārraidi no pievienotas ierīces.

Skaņas iestatījumi

Skaņas stils

Stila izvēle

Lai ērti pielāgotu skaņu, varat atlasīt iepriekš iestatītu skaņas stilu.

🏠 (Sākums) > Iestatījumi > Visi iestatījumi > Skaņa > Skaņas stils

Pieejami šādi skaņas stili...

- **Origināls** – visneitrālākais skaņas iestatījums
- **Filma** – ideāli iestatījumi, lai skatītos filmas
- **Mūzika** – lieliski piemērots, lai klausītos mūziku
- **Spēle** – ideāli iestatījumi, lai spēlētu spēles
- **Ziņas** – ideāli cilvēka balsij piemēroti iestatījumi
- **Eksperta režīms** – atlasiet, lai iestatītu uzlabotas skaņas iestatījumus

Stila pielāgošana

Varat pielāgot un saglabāt pašreiz atlasītā skaņas stila iestatījumus.

Stila atjaunošana

Lai atjaunotu stila sākotnējos iestatījumus, atkārtoti atlasiet **Skaņas stils**, pēc tam nospiediet  **Atjaunot stilu**.

Eksperta režīma skaņas iestatījumi

Dynamic surround

🏠 (Sākums) > Iestatījumi > Visi iestatījumi > Skaņa > Eksperta režīma iestatījumi > Dynamic surround (Dinamiska telpiskā skaņa)

Atlasiet telpiskās skaņas efekta līmeni iebūvētajiem televizora skaļruņiem.



Clear dialogue

🏠 (Sākums) > Iestatījumi > Visi iestatījumi > Skaņa > Eksperta režīma iestatījumi > Clear dialogue (Skaidrs dialogs)

Atlasiet leslēgts, lai uzlabotu runas skaņu. Ideāli piemērota ziņu programmām.

Ekvalaizers

🏠 (Sākums) > Iestatījumi > Visi iestatījumi > Skaņa > Eksperta režīma iestatījumi > Ekvalaizers

Spiediet bultiņas  (uz augšu) vai  (uz leju), lai regulētu ekvalaizera iestatījumus.

Televizora novietojums

🏠 (Sākums) > Iestatījumi > Visi iestatījumi > Skaņa > Televizora novietojums

Atlasiet Uz TV statīva vai Uz sienas, lai iegūtu vislabāko skaņas reprodukciju atbilstoši iestatījumam.

Uzlaboti skaņas iestatījumi

Skaļuma vadība

Automātisks skaļums

🏠 (Sākums) > Iestatījumi > Visi iestatījumi > Skaņa > Uzlabots > Autom. skaļums

Atlasiet AVL, lai automātiski izlīdzinātu pēkšņas skaļuma atšķirības. Parasti, kad pārslēdzat kanālus. Atlasiet Nakts režīms, lai klausītos klusu skaņu.

Delta skaļums

🏠 (Sākums) > Iestatījumi > Visi iestatījumi > Skaņa > Uzlabots > Delta skaļums

Spiediet bultiņas ▲ (uz augšu) vai ▼ (uz leju), lai noregulētu TV skaļruņu skaļuma delta vērtību.

Audiosignāla izvades iestatījumi

🏠 (Sākums) > Iestatījumi > Visi iestatījumi > Skaņa > Uzlabots > Audio izvade

Iestatiet televizoru atskaņot skaņu no televizora vai pievienotās audio sistēmas.

Varat atlasīt, kur vēlaties atskaņot televizora skaņu un kā to kontrolēt.

- Atlasot TV skaļruņi izslēgti, televizora skaļruņi tiek pilnībā izslēgti.
- Atlasot TV skaļruņi, televizora skaļruņi vienmēr ir ieslēgti.

Ja audio ierīce ir pievienota, izmantojot HDMI CEC, atlasiet HDMI skaņas sistēma. Kad ierīce atskaņos skaņu, televizora skaļruņi tiks izslēgti.

Digitālās izvades iestatījumi

Digitālās izvades iestatījumi ir pieejami SPDIF izvadei (optiska) un HDMI ARC skaņas signāliem.

Digitālās izejas formāts

🏠 (Sākums) > Iestatījumi > Visi iestatījumi > Skaņa > Uzlabots > Digital out formāts

Iestatiet televizora audio izvades signālu, lai atbilstu mājās kinozāles sistēmas skaņas apstrādei.

- **Stereo:** Ja jūsu audio atskaņošanas ierīcēm nav vairāku kanālu skaņas apstrāde, atlasiet audio atskaņošanas ierīcēs atskaņot tikai stereo saturu.
- **Vairāki kanāli:** Atlasiet audio atskaņošanas ierīcēs atskaņot tikai 5.1 audio saturu (saspiests vairāku kanālu skaņas signāls).
- **Dolby Digital Plus:** Atlasiet atskaņot Dolby Digital Plus vai DTS saturu savās audio atskaņošanas ierīcēs vai mājās kinozāles sistēmā.

– Pārliedcinieties vai audio atskaņošanas ierīces atbalsta Dolby Atmos funkciju.

– Straumējot Dolby Digital Plus saturu, SPDIF izvade (DIGITĀLĀ AUDIO IZEJA) tiks atspējota.

Digitālās izejas līmeņošana

🏠 (Sākums) > Iestatījumi > Visi iestatījumi > Skaņa > Uzlabots > Digital Out izlīdzināšana

Regulējiet skaļuma līmeni ierīcē, kura ir savienota ar digitālo audio izeju (SPDIF) vai HDMI.

- Atlasiet Vairāk, lai iegūtu lielāku skaļumu.
- Atlasiet Mazāk, lai iegūtu mazāku skaļumu.

Digitālās izejas aizkave

🏠 (Sākums) > Iestatījumi > Visi iestatījumi > Skaņa > Uzlabots > Digital Out aizkave

Dažām mājās kinozāles sistēmām, iespējams, ir jāpielāgo audio sinhronizēšanas aizkave, lai sinhronizētu audio un video signālu. Atlasiet Izslēgts, ja skaņas aizkave ir iestatīta mājās kinozāles sistēmā.

Digitālās iz. nobīde (pieejama tikai, ja Digitālās iz. aizkave ir ieslēgta)

🏠 (Sākums) > Iestatījumi > Visi iestatījumi > Skaņa > Uzlabots > Digital Out nobīde

- Ja nevarat iestatīt aizkavi mājās kinozāles sistēmā, skaņas sinhronizēšanu varat iestatīt televizorā.
- Varat iestatīt nobīdi, kas kompensē laiku, kas mājās kinozāles sistēmai nepieciešams televizora attēla skaņas apstrādei.
- Šo vērtību var iestatīt ar 5 ms pakāpēm. Maksimālais iestatījums ir 60 ms.

Kanāli

TV ceļvedis

🏠 (Sākums) > Iestatījumi > Visi iestatījumi > Kanāli > TV ceļv.

TV ceļvedis saņem informāciju (datus) no raidorganizācijām vai interneta. Dažos reģionos un dažiem kanāliem TV ceļveža informācija, iespējams, nav pieejama. Televizors var apkopot TV ceļveža informāciju par televizorā instalētajiem kanāliem. Televizors nevar apkopot informāciju par kanāliem, kas tiek skatīti no digitālā uztvērēja vai dekodera.

- Televizors tiek piegādāts ar informāciju, kas iestatīta kā **No raidorganizācijas**.
- Ja televizors ir savienots ar internetu, varat iestatīt TV uz **No interneta**, lai saņemtu TV ceļveža informāciju no interneta.

Kanālu logotipi

🏠 (Sākums) > Iestatījumi > Visi iestatījumi > Kanāli > Kanālu logotipi

Dažās valstīs televizorā var būt redzami kanālu logotipi. Ja nevēlaties redzēt šos logotipus, varat tos izslēgt.

HbbTV iestatījumi - Hybrid Broadcast Broadband TV

🏠 (Sākums) > Iestatījumi > Visi iestatījumi > Kanāli > HbbTV iestatījumi > HbbTV

Ja TV kanālā tiek piedāvātas HbbTV lapas, lai skatītu šīs lapas, jums vispirms televizora iestatījumos jāieslēdz HbbTV.

🏠 (Sākums) > Iestatījumi > Visi iestatījumi > Kanāli > HbbTV iestatījumi > HbbTV izsekošana

Ieslēdziet vai izslēdziet HbbTV lapu izsekošanu.

🏠 (Sākums) > Iestatījumi > Visi iestatījumi > Kanāli > HbbTV iestatījumi > HbbTV sīkfaili

Ieslēdziet vai izslēdziet sīkfailu glabāšanu no HbbTV lapām.

CAM operatora profils

🏠 (Sākums) > Iestatījumi > Visi iestatījumi > Kanāli > CAM operatora profils

Lai ieslēgtu operatora profilu CI+/CAM vieglai kanālu

instalēšanai un atjauninājumiem.

Vispārīgie iestatījumi

Ar savienošanu saistīti iestatījumi

USB cietā diska formatēšana

🏠 (Sākums) > Iestatījumi > Visi iestatījumi > Vispārīgie iestatījumi > Formatēt USB cieto disku

Iestatiet un formatējiet USB cieto disku, pirms ierakstīt kanālu.

USB tastatūras iestatījumi

🏠 (Sākums) > Iestatījumi > Visi iestatījumi > Vispārīgie iestatījumi > USB tastatūras iestatījumi

Lai iestatītu USB tastatūru, ieslēdziet televizoru un pievienojiet USB tastatūru vienam no televizora USB savienojumiem. Kad televizors pirmo reizi nosaka pievienoto tastatūru, varat atlasīt tastatūras izkārtojumu un pārbaudīt atlasi.

Peles iestatījumi

🏠 (Sākums) > Iestatījumi > Visi iestatījumi > Vispārīgie iestatījumi > Peles iestatījumi

Noregulējiet USB peles kustības ātrumu.

HDMI CEC savienojums - EasyLink

Pievienojot ar HDMI CEC saderīgas ierīces pie televizora, varat tās kontrolēt ar TV tālvadības pulti. Funkcijai EasyLink HDMI CEC jābūt ieslēgtai televizorā un pievienotajā ierīcē.



EasyLink ieslēgšana

🏠 (Sākums) > Iestatījumi > Visi iestatījumi > Vispārīgie

iestatījumi > EasyLink > EasyLink > Ieslēgts

Ar HDMI CEC saderīgu ierīču kontrole, izmantojot TV vadības pultī

⬆️ (Sākums) > Iestatījumi > Visi iestatījumi > Vispārīgie iestatījumi > EasyLink > EasyLink tālvadība > Ieslēgts

Piezīme.

- Funkcija EasyLink var nedarboties ar citu zīmolu ierīcēm.

- HDMI CEC funkcijai dažādu zīmolu produktos ir atšķirīgi nosaukumi. Daži piemēri: Anynet, Aquos Link, Bravia Theatre Sync, Kuro Link, Simplink un Viera Link. Ne visu zīmolu produkti ir pilnīgi saderīgi ar EasyLink. Piemērā minētie HDMI CEC zīmolu nosaukumi pieder attiecīgajiem īpašniekiem.

HDMI Ultra HD

⬆️ (Sākums) > Iestatījumi > Visi iestatījumi > Vispārīgie iestatījumi > Ievades avoti > HDMI 2/3 > HDMI Ultra HD

Šis televizors var attēlot Ultra HD signālus. Dažas ierīces, kas pievienotas ar HDMI, neatpazīst televizoru ar Ultra HD un, iespējams, nedarbosies pareizi vai attēlos izkropļotu attēlu vai skaņu.

Lai novērstu šādas ierīces nepareizu darbību, varat iestatīt signāla kvalitāti ierīcei piemērotā līmenī. Ja ierīce neizmanto Ultra HD signālus, varat izslēgt Ultra HD šim HDMI savienojumam.

- Iestatījums **Optimāls*** atļauj maksimālos Ultra HD (50 Hz vai 60 Hz) RGB 4:4:4 vai YCbCr 4:4:4/4:2:2/4:2:0 signālus.
- Iestatījums Standarta atļauj maksimālos Ultra HD (50 Hz vai 60 Hz) YCbCr 4:2:0 signālus.
- Iestatījums Izslēgts paredzēts Full HD videoklipu skatīšanai.

* Pieejams, kad avots ir iestatīts uz HDMI 2 vai HDMI 3

HDMI Ultra HD opciju atbalstītais formāts:

- Izšķirtspēja: 3840 x 2160
- Kadru nomaiņas ātrums (Hz): 50 Hz, 59,94 Hz, 60 Hz
- Video datu apstrāde (bitu dziļums)
 - 8 biti: YCbCr 4:2:0, YCbCr 4:2:2*, YCbCr 4:4:4*, RGB 4:4:4*
 - 10 biti: YCbCr 4:2:0*, YCbCr 4:2:2*
 - 12 biti: YCbCr 4:2:0*, YCbCr 4:2:2*

* Atbalsta tikai, ja HDMI Ultra HD iestatīts uz

Optimāls.

Eko iestatījumi

Enerģijas taupīšanas līmeņa iestatīšana

⬆️ (Sākums) > Iestatījumi > Visi iestatījumi > Vispārīgie iestatījumi > Eko iestatījumi > Enerģijas taupīšana

Atlasiet **Minimums**, **Vidējs** vai **Maksimums**, lai iestatītu dažādus enerģijas taupīšanas līmeņus, vai atlasiet **Izslēgts**, lai izslēgtu enerģijas taupīšanas režīmu.

Ekrāna izslēgšanas iestatīšana, lai taupītu enerģiju

⬆️ (Sākums) > Iestatījumi > Visi iestatījumi > Vispārīgie iestatījumi > Eko iestatījumi > Ekrāns izslēgts

Atlasiet **Ekrāns izslēgts**, lai izslēgtu televizora ekrānu; lai ieslēgtu televizora ekrānu, nospiediet jebkuru tālvadības pults pogu.

Televizora izslēgšanas taimera iestatīšana

⬆️ (Sākums) > Iestatījumi > Visi iestatījumi > Vispārīgie iestatījumi > Eko iestatījumi > Izslēgšanas taimeris

Spiediet bultiņas **▲** (uz augšu) vai **▼** (uz leju), lai noregulētu vērtību. Vērtība **0 (Izslēgts)** deaktivizē automātisko izslēgšanu.

Atlasiet izslēgšanas taimeri, televizors automātiski izslēdzas, lai taupītu enerģiju.

- Televizors izslēdzas, ja tas uztver TV signālu, taču jūs 4 stundu laikā neesat nospiedis nevienu tālvadības pults pogu.
- Televizors izslēdzas, ja 10 minūtes tas neuztver TV signālu vai tālvadības pults komandu.
- Ja televizoru izmantojat kā monitoru vai lietojat digitālo uztvērēju (televizora pierīci - STB), lai skatītos televizoru, un nelietojat televizora tālvadības pultī, ieteicams deaktivizēt automātisko izslēgšanu, iestatot vērtību uz **0**.

Atrašanās vieta - mājas vai veikals

⬆️ (Sākums) > Iestatījumi > Visi iestatījumi > Vispārīgie iestatījumi > Atrašanās vieta

- Televizora atrašanās vietas izvēle
- Atlasiet **Veikals**; attēla stils tiek pārslēgts uz **Dzīvīgs**, un var pielāgot veikala iestatījumus.
- Veikala režīms ir paredzēts izstādīšanai veikalā.

Veikala iestatījums

🏠 (Sākums) > Iestatījumi > Visi iestatījumi > Vispārīgie iestatījumi > Veikala iestatījums

Ja televizors ir iestatīts režīmā **Veikals**, varat skatīt funkciju logotipus vai iestatīt konkrētas demonstrācijas pieejamību lietošanai veikalā.

TV iestatījumu atiestatīšana un TV pārinstalēšana

Visu iestatījumu atiestatīšana uz sākotnējiem TV iestatījumiem

🏠 (Sākums) > Iestatījumi > Visi iestatījumi > Vispārīgie iestatījumi > Rūpnīcas iestatījumi

Atkārtota pilna TV instalēšana un TV statusa atiestatīšana uz sākotnējo

🏠 (Sākums) > Iestatījumi > Visi iestatījumi > Vispārīgie iestatījumi > Pārinstalēt televīzijas kanālus

Ievadiet PIN kodu un atlasiet **Jā**; televizors tiks pilnībā pārinstalēts. Visi iestatījumi tiks atiestatīti un instalētie kanāli tiks aizvietoti. Instalēšana var aizņemt dažas minūtes.

Reģiona un valodas iestatījumi

Valoda

🏠 (Sākums) > Iestatījumi > Visi iestatījumi > Reģions un valoda > Valoda

TV izvēlnes un ziņojumu valodas maiņa

🏠 (Sākums) > Iestatījumi > Visi iestatījumi > Reģions un valoda > Valoda > Izvēlnes valoda

Audio preferences valodas iestatīšana

🏠 (Sākums) > Iestatījumi > Visi iestatījumi > Reģions un valoda > Valoda > Galvenais audiosignāls, Papildu audiosignāls

Digitālajos TV kanālos var pārraidīt audio signālu ar vairākām raidījuma valodām. Varat iestatīt vēlamo galveno un papildu audio valodu. Ja ir pieejams audio signāls kādā no šīm valodām, televizorā tiks ieslēgta šī valoda.

Subtitru preferences valodas iestatīšana

🏠 (Sākums) > Iestatījumi > Visi iestatījumi > Reģions un valoda > Valoda > Galvenie subtitri, Papildu subtitri

Digitālajos kanālos raidījumam var būt pieejami subtitri vairākās valodās. Varat iestatīt vēlamo galveno un papildu subtitru valodu. Ja ir pieejami subtitri kādā no šīm valodām, televizorā būs redzami jūsu izvēlētie subtitri.

Teleteksta preferences valodas iestatīšana

🏠 (Sākums) > Iestatījumi > Visi iestatījumi > Reģions un valoda > Valoda > Galvenais teleteksts, Papildu teleteksts

Dažas digitālās televīzijas raidorganizācijas piedāvā teletekstu vairākās valodās.

Pulkstenis

🏠 (Sākums) > Iestatījumi > Visi iestatījumi > Reģions un valoda > Pulkstenis

Automātiska pulksteņa korigēšana

🏠 (Sākums) > Iestatījumi > Visi iestatījumi > Reģions un valoda > Pulkstenis > Autom. pulksteņa režīms

- Televizora pulksteņa standarta iestatījums ir **Automātiski**. Informācija par laiku tiek saņemta no apraidītās UTC – koordinētā universālā laika informācijas.
- Ja pulkstenis nedarbojas pareizi, varat iestatīt televizora pulksteni uz **Atkarībā no valsts**.
- Atlasot **Atkarībā no valsts**, laiku var iestatīt uz **Automāt.**, **Standarta laiks** vai **Ziemas/vasaras laiks**.

Manuāla pulksteņa korigēšana

🏠 (Sākums) > Iestatījumi > Visi iestatījumi > Reģions un valoda > Pulkstenis > Autom. pulksteņa režīms > Manuāls

🏠 (Sākums) > Iestatījumi > Visi iestatījumi > Reģions un valoda > Pulkstenis > Datums, Laiks

Pārejiet uz iepriekšējo izvēlni un atlasiet **Datums** un **Laiks**, lai pielāgotu vērtību.

Piezīme.

- Ja neviens no automātiskajiem iestatījumiem laiku nerāda pareizi, varat iestatīt laiku manuāli.

• Ja plānojat ierakstus atbilstoši TV ceļvedim, iesakām nemainīt laiku un datumu manuāli.

Reģiona laika joslas vai laika nobīdes iestatīšana

🏠 (Sākums) > Iestatījumi > Visi iestatījumi > Reģions un valoda > Pulkstenis > Laika josla

Atlasiet vienu no laika joslām.

Televizora automātiska gaidstāves režīma aktivizēšana pēc noteikta laika

🏠 (Sākums) > Iestatījumi > Visi iestatījumi > Reģions un valoda > Pulkstenis > Izslēgšanās taimeris

Iestatiet televizoru pāriet gaidstāves režīmā automātiski pēc iestatītā laika. Ar slīdjoslu varat iestatīt laiku līdz 180 minūtēm ar 5 minūšu soļiem. Ja iestatītas 0 minūtes, izslēgšanās taimeris ir izslēgts. Vienmēr varat izslēgt televizoru agrāk vai atiestatīt laiku atskaites laikā.

Universālas piekļuves iestatījumi

🏠 (Sākums) > Iestatījumi > Visi iestatījumi > Universāla piekļuve

Kad ieslēgta universālā piekļuve, televizors ir paredzēts cilvēkiem ar kurlumu, dzirdes traucējumiem, aklumu vai redzes traucējumiem.

Universālas piekļuves iestatījumu ieslēgšana

🏠 (Sākums) > Iestatījumi > Visi iestatījumi > Universāla piekļuve > Universāla piekļuve > Ieslēgts.

Universāla piekļuve cilvēkiem ar dzirdes traucējumiem

🏠 (Sākums) > Iestatījumi > Visi iestatījumi > Universāla piekļuve > Vājdzirdīgiem > Ieslēgts.

• Daži digitālās televīzijas kanāli pārraida īpašu skaņas celiņu un subtitrus vājdzirdīgiem vai kurliem cilvēkiem.

• Ja ir ieslēgta dzirdes traucējumu opcija, televizorā automātiski tiek ieslēgts pielāgotais audiosignāls un subtitri, ja tie ir pieejami.

Universāla piekļuve akliem vai vājredzīgiem cilvēkiem

🏠 (Sākums) > Iestatījumi > Visi

iestatījumi > Universāla piekļuve > Audio apraksts > Audio apraksts > Ieslēgts

Digitālie TV kanāli var pārraidīt īpašus audio komentārus, aprakstot ekrānā notiekošās darbības.

🏠 (Sākums) > Iestatījumi > Visi iestatījumi > Universāla piekļuve > Audio apraksts > Audio apraksts > Jaukts skaļums, Skaņas efekti, Runa

• Atlasot Jaukts skaļums, varat sajaukt parastā audiosignāla un audio komentāru skaļumu. Spiediet bultiņas ▲ (uz augšu) vai ▼ (uz leju), lai noregulētu vērtību.

• Iestatiet Skaņas efekti kā Ieslēgts, lai iegūtu papildu skaņas efektus audio komentāram, piemēram, stereo vai izgaišanu.

• Atlasiet Runa, lai iestatītu runas preferenci, Aprakstošs vai Subtitri.

Bloķēšanas iestatījumi

Koda iestatīšana un koda maiņa

🏠 (Sākums) > Iestatījumi > Visi iestatījumi > Bloķēt bērniem > Iestatīt kodu, Mainīt kodu

Iestatiet jaunu kodu vai atiestatiet kodu. Bērnu slēdzenes kods tiek izmantots, lai bloķētu vai atbloķētu kanālus vai pārraides.

Piezīme. Ja esat aizmirsis PIN kodu, varat apiet pašreizējo kodu, izmantot **8888** un ievadīt jaunu kodu.

Pārraides bloķēšana

🏠(Sākums) Iestatījumi > Visi iestatījumi > Bloķēt bērniem > Vecuma ierobežojums

Iestatiet minimālo vecumu pārraižu skatīšanai.

Koda iestatīšana

🏠 (Sākums) > Iestatījumi > Visi iestatījumi > Bloķēt bērniem > Iestatīt kodu

Iestatiet PIN kodu, lai bloķētu vai atbloķētu televizoru.

Tīkls

12.1

Mājas tīkls

Lai izmantotu visas Philips Smart TV iespējas, televizoram jābūt savienotam ar internetu.

Savienojiet televizoru ar mājas tīklu, izmantojot ātrdarbīgu interneta pieslēgumu. Varat savienot savu televizoru bezvadu vai vadu tīklā ar tīkla maršrutētāju.

12.2

Izv.savienojumu ar tīklu

Bezvadu savienojums

Nepiec. aprīkojums

Lai bezvadu tīklā savienotu televizoru ar internetu, nepieciešams Wi-Fi maršrutētājs ar interneta savienojumu. Izmantojiet liela ātruma (platjoslas) interneta savienojumu.



Wi-Fi ieslēgšana vai izslēgšana

⬆️ (Sākums) > Iestatījumi > Visi iestatījumi > Tīkls > Wi-Fi iesl./izsl.

Savienojuma izveide

Savienojuma izveide - bezvadu

⬆️ (Sākums) > Iestatījumi > Visi iestatījumi > Tīkls > Izv. savienojumu ar tīklu > Bezvadu

1 - Atrasto tīklu sarakstā atlasiet savu bezvadu tīklu. Ja jūsu tīkla nav sarakstā, jo tīkla nosaukums ir paslēpts (ir izslēgta maršrutētāja SSID apraide), atlasiet Pievienot jaunu tīklu, lai pats ievadītu tīkla nosaukumu.

2 - Atkarībā no maršrutētāja veida ievadiet savu

šifrēšanas atslēgu - WEP, WPA vai WPA2. Ja šī tīkla šifrēšanas atslēgu jau esat ievadījis, atlasiet Labi, lai nekavējoties izveidotu savienojumu.

3 - Ja savienojums izveidots veiksmīgi, tiks parādīts ziņojums.

Savienojuma izveide - WPS

⬆️ (Sākums) > Iestatījumi > Visi iestatījumi > Tīkls > Izv. savienojumu ar tīklu > WPS

Ja jūsu maršrutētājam ir WPS, varat tieši izveidot savienojumu ar maršrutētāju bez tīkla meklēšanas. Ja jūsu bezvadu tīklā ir ierīces, kas izmanto WEP drošības šifrēšanas sistēmu, nevarat izmantot WPS.

1 - Pieejiet pie maršrutētāja, nospiediet WPS pogu un 2 minūšu laikā atgriezieties pie televizora.

2 - Atlasiet **Savienot**, lai izveidotu savienojumu.

3 - Ja savienojums izveidots veiksmīgi, tiks parādīts ziņojums.

Savienojuma izveide - WPS ar PIN kodu

⬆️ (Sākums) > Iestatījumi > Visi iestatījumi > Tīkls > Izv. savienojumu ar tīklu > WPS ar PIN kodu

Ja jūsu maršrutētājam ir WPS ar PIN kodu, varat tieši izveidot savienojumu ar maršrutētāju bez tīkla meklēšanas. Ja jūsu bezvadu tīklā ir ierīces, kas izmanto WEP drošības šifrēšanas sistēmu, nevarat izmantot WPS.

1 - Pierakstiet ekrānā redzamo 8 ciparu PIN kodu un ievadiet to maršrutētāja programmatūrā savā datorā. Lasi maršrutētāja rokasgrāmatu, lai uzzinātu, kur maršrutētāja programmatūrā ievadīt PIN kodu.

2 - Atlasiet **Savienot**, lai izveidotu savienojumu.

3 - Ja savienojums izveidots veiksmīgi, tiks parādīts ziņojums.

Vadu savienojums

Nepiec. aprīkojums

Lai televizoru savienotu ar internetu, nepieciešams tīkla maršrutētājs ar interneta savienojumu. Izmantojiet liela ātruma (platjoslas) interneta savienojumu.

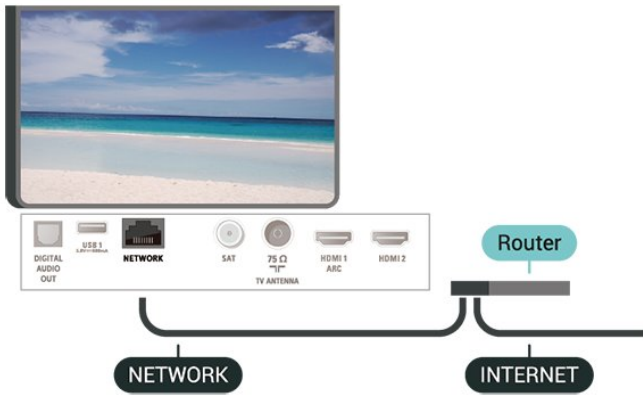

Savienojuma izveide

⬆️ (Sākums) > Iestatījumi > Visi iestatījumi > Tīkls > Izv. savienojumu ar tīklu > Vadu

- 1 - Savienojiet maršrutētāju ar televizoru, izmantojot tīkla vadu (Ethernet vadu**).
- 2 - Pārlicinieties, ka maršrutētājs ir ieslēgts.
- 3 - Televizors nepārtraukti meklē tīkla savienojumu.
- 4 - Ja savienojums izveidots veiksmīgi, tiks parādīts ziņojums.

Ja neizdodas izveidot savienojumu, varat pārbaudīt maršrutētāja DHCP iestatījumu. DHCP jābūt ieslēgtam.

**Lai izpildītu noteikumus par elektromagnētisko saderību, izmantojiet ekranētu 5E kategorijas FTP tīkla Ethernet vadu.

12.3

Tīkla iestatījumi

Skatīt tīkla iestatījumus

⬆️ (Sākums) > Iestatījumi > Visi iestatījumi > Tīkls > Skatīt tīkla iestatījumus

Šeit redzami visi pašreizējie tīkla iestatījumi: IP un MAC adrese, signāla stiprums, ātrums, šifrēšanas metode u. c. iestatījumi.

Tīkla konfigurācija - statiska IP adrese

⬆️ (Sākums) > Iestatījumi > Visi iestatījumi > Tīkls > Tīkla konfigurācija > Statiska IP adrese

Ja esat pieredzējis lietotājs un vēlaties iestatīt tīklu ar statisko IP adresēšanu, atlasiet televizorā iestatījumu Statiskā IP.

Tīkla konfigurācija - Statiskā IP konfigurācija

⬆️ (Sākums) > Iestatījumi > Visi iestatījumi > Tīkls > Statiskā IP konfigurācija

1 - Atlasiet Statiskā IP konfigurācija un konfigurējiet savienojumu.

2 - Varat norādīt numuru iestatījumam IP adrese, Tīkla maska, Vārteja, DNS 1 vai DNS 2.

Ieslēgt ar Wi-Fi (WoWLAN)

⬆️ (Sākums) > Iestatījumi > Visi iestatījumi > Tīkls > Ieslēgt ar Wi-Fi (WoWLAN)

Varat ieslēgt šo televizoru no sava viedtālruna vai planšetdatora, ja televizors ir gaidstāves režīmā. Iestatījumam Ieslēgt ar Wi-Fi (WoWLAN) jābūt ieslēgtam.

Ciparu multivides renderētājs — DMR (Digital Media Renderer)

⬆️ (Sākums) > Iestatījumi > Visi iestatījumi > Tīkls > Digital Media Renderer - DMR

Ja multivides faili netiek atskaņoti televizorā, pārlicinieties, vai ieslēgts ciparu multivides renderētājs. Kā rūpnīcas iestatījums DMR ir ieslēgts.

Ieslēgšana ar Wi-Fi savienojumu

⬆️ (Sākums) > Iestatījumi > Visi iestatījumi > Tīkls > Wi-Fi iesl./izsl.

Varat ieslēgt vai izslēgt Wi-Fi savienojumu savā televizorā.

Wi-Fi Miracast savienojuma atiestatīšana

⬆️ (Sākums) > Iestatījumi > Visi iestatījumi > Tīkls > Atiestatīt Wi-Fi Miracast savienojumu

Notīriet visu ar Miracast izmantoto pievienoto un bloķēto ierīču sarakstu.

TV tīkla nosaukums

⬆️ (Sākums) > Iestatījumi > Visi iestatījumi > Tīkls > TV tīkla nosaukums

Ja mājas tīklā ir vairāki televizori, varat pārdēvēt šo televizoru.

Netflix iestatījumi

⬆️ (Sākums) > Iestatījumi > Visi iestatījumi > Tīkls > Netflix iestatījumi

Izmantojot sadaļu Netflix iestatījumi, varat skatīt ESN numuru vai deaktivizēt Netflix ierīci.

Skatīšanās dati

🏠 (Sākums) > Iestatījumi > Visi
iestatījumi > Tīkls > Skatīšanās dati

Tīkls atvērta Skatīšanās datu iestatījumi, kur var iespējot vai atspējot Inscapē Data, Inc. (Inscapē) datu apkopošanu un piekļūt Inscapē's konfidencialitātes politikai, kurā paskaidrots, kādā veidā skatīšanās dati tiek apkopotī (ja datu apkopšana ir iespējota) un izmantoti.

Notīrīt interneta atmiņu

🏠 (Sākums) > Iestatījumi > Visi
iestatījumi > Tīkls > Notīrīt interneta atmiņu

Izmantojot opciju Notīrīt interneta atmiņu, tiek notīrīta Philips servera reģistrācija un vecuma ierobežojuma iestatījumi, video veikala aplikāciju pieteikšanās informācija, visas Philips aplikāciju galerijas izlases, interneta grāmatzīmes un vēsture. Interaktīvās MHEG aplikācijas televizorā var būt saglabājušas sīkfailus. Arī šie faili tiek izdzēsti.

Smart TV



Smart TV uzstādīšana

Pirmajā reizē, kad atverat Smart TV, jākonfigurē savienojums. Izlasiet un piekrītiē noteikumiem, lai turpinātu.

Smart TV sākuma lapa ir jūsu saite ar internetu. Varat iznomāt filmas tiešsaistē, lasīt laikrakstus, skatīties videoklipus un klausīties mūziku, kā arī iepirkties tiešsaistē vai skatīties TV raidījumus, kad vēlaties, izmantojot tiešsaistes TV.

Sadaļas Smart TV atvēršana

Lai atvērtu Smart TV sākuma lapu, nospiediet  **Smart TV**.

Vai arī varat nospiegt  (Sākums) > **Aplikācijas**, atlasīt  **Smart TV** un nospiegt **OK (Labi)**.

Televizors izveido savienojumu ar internetu un atver Smart TV sākuma lapu. Tas var aizņemt dažas sekundes.

Sadaļas Smart TV aizvēršana

Lai aizvērtu Smart TV sākuma lapu, nospiediet **IZIET**.

TP Vision Europe B.V. neuzņemas atbildību par satura pakalpojumu sniedzēju piedāvāto saturu un tā kvalitāti.

Smart TV sākuma lapa

Jūsu aplikācijas

Jūs startējat aplikācijas no **Smart TV** sākuma lapas.

Internets

Izmantojot interneta lietojumprogrammu, varat televizorā pārlūkot globālo tīmekli. Televizorā varat skatīt jebkuru interneta vietni, tomēr lielākā daļa nav pielāgota skatīšanai televizora ekrānā.

- Daži spraudņi (piemēram, lai skatītos lapas vai video) televizorā nav pieejami.
- Interneta lapas tiek attēlotas pa vienai lapai pilnekrāna režīmā.

Aplikāciju galerija

Smart TV televizorā atveriet sadaļu **Progr. galer.**, lai pārlūkotu aplikācijas — televizoram pielāgotu tīmekļa vietņu kolekciju.

Atrodiet aplikāciju YouTube videoklipiem, valsts laikrakstam, tiešsaistes foto albumam u.c. Pieejamas aplikācijas, lai iznomātu video no tiešsaistes video veikala, un aplikācijas, lai skatītos nokavētās pārraides. Ja aplikāciju galerijā nav ietverta meklētās aplikācijas, izmēģiniet meklēt tīmeklī un internetā no televizora.

Sākuma izvēlne, meklēšana

Izmantojot meklēšanu, sadaļā **App Gallery** (Lietojumprogrammu galerija) varat meklēt vajadzīgās lietojumprogrammas.

Ievadiet atslēgvārdu teksta laukā, atlasiet  un nospiediet **OK (Labi)**, lai sāktu meklēšanu. Varat ievadīt nosaukumus, virsrakstus, žanus un apraksta atslēgvārdus, lai meklētu.

Vai arī varat atstāt teksta lauku tukšu un meklēt populārākos meklējumus/atslēgvārdus plašā kategoriju diapazonā. Atrasto atslēgvārdu sarakstā atlasiet atslēgvārdu un nospiediet **OK (Labi)**, lai meklētu vienumus ar šo atslēgvārdu.

TV pēc piepras. / Video pēc pieprasījuma

TV pēc piepras.

🏠 (Sākums) > Aplikācijas > TV pēc piepras.

Varat skatīties nokavētās TV programmas vai savas iecienītās programmas, sev piemērotā laikā.

Video pēc pieprasījuma

🏠 (Sākums) > Aplikācijas > Video pēc pieprasījuma

Varat nomāt filmas no tiešsaistes nomas video veikala.

Netflix

Ja jums ir Netflix abonements, varat skatīties Netflix šajā televizorā. Jūsu televizoram jābūt interneta savienojumam.

Lai atvērtu Netflix, nospiediet **NETFLIX**, lai atvērtu Netflix aplikāciju. Varat atvērt Netflix nekavējoties, kad televizors ir gaidstāvē.

www.netflix.com

Vide

Eiropas enerģijas marķējums

Eiropas enerģijas marķējums norāda šīs ierīces energoefektivitātes klasi. Jo zaļāka ir ierīces energoefektivitātes klase, jo mazāk enerģijas tā patērē.

Uz marķējuma jūs varat redzēt šīs ierīces energoefektivitātes klasi, vidējo strāvas patēriņu ieslēgtā stāvoklī un vidējo enerģijas patēriņu 1 gada laikā. Šīs ierīces strāvas patēriņa vērtības varat skatīt arī savas valsts Philips vietnē www.philips.com/TV



Lūdzu, noskaidrojiet vietējo noteikumu prasības attiecībā uz bateriju atsevišķu savākšanu, jo pareiza to likvidēšana palīdz novērst iespējami negatīvo ietekmi uz vidi un cilvēku veselību.

Lietošanas beigas

Veco produktu un bateriju utilizācija

Šī ierīce ir konstruēta un izgatavota no augstas kvalitātes materiāliem un sastāvdaļām, ko var pārstrādāt un izmantot atkārtoti.



Ja uz produkta redzams pārsvītrotas atkritumu urnas simbols, tas nozīmē, ka uz šo produktu attiecas Eiropas direktīva 2012/19/ES.



Lūdzu, uzziniet par elektrisko un elektronisko produktu vietējo atsevišķo savākšanas sistēmu.

Lūdzu, rīkojieties saskaņā ar vietējiem noteikumiem un neizmetiet nolietotos produktus kopā ar parastiem sadzīves atkritumiem. Pareiza nolietoto produktu likvidēšana palīdz novērst iespējamo negatīvo ietekmi uz vidi un cilvēku veselību.

Jūsu produktā ievietotas baterijas, uz kurām attiecas Eiropas direktīva 2006/66/EK un kuras nedrīkst utilizēt kopā ar parastiem sadzīves atkritumiem.

Specifikācijas

Energija

Produkta specifikācijas var tikt mainītas bez iepriekšēja brīdinājuma. Detalizētu informāciju par šī produkta specifikācijām skatiet vietnē www.philips.com/support.

Energija

- Elektropadeve: Maiņstrāva 220–240V +/-10%
- Apkārtējā temperatūra: No 5°C līdz 35°C

Informāciju par strāvas patēriņu skatiet nodaļā **Product Fiche**.

Uztveršana

- Antenas ievade: 75 omu koaks. (IEC75)
- Uztvērēja joslas: Hyperband, S-Channel, UHF, VHF
- DVB : DVB-T2, DVB-C (kabelis) QAM
- Analogā video atskaņošana : SECAM, PAL
- Digitālā video atskaņošana : MPEG2 SD/HD (ISO/IEC 13818-2), MPEG4 SD/HD (ISO/IEC 14496-10), HEVC*
- Digitālā audio atskaņošana (ISO/IEC 13818-3)
- Satelīta ievade : 75 omu F-tips
- Ievades frekvenču diapazons : 950 līdz 2150MHz
- Ievades līmeņa diapazons : 25 līdz 65 dBm
- DVB-S/S2 QPSK, pārraides ātrums: no 2 līdz 45 milj. simbolu sekundē, SCPC un MCPC
- LNB : DiSEqC 1.0, 1 līdz 4 LNB atbalsts, polaritātes izvēle: 14/18 V, frekvences izvēle: 22 kHz, Tone burst režīms, LNB maksimālā strāva: 300 mA

* Tikai DVB-T2, DVB-S2

Displeja izšķirtspēja

Ekrāna diagonāles garums

- 43PUS6503: 108 cm / 43 collas
- 50PUS6503: 126 cm / 50 collas
- 55PUS6503: 139 cm / 55 collas
- 65PUS6503: 164 cm / 65 collas

Displeja izšķirtspēja

- 3840 x 2160

Atbalstītā ievades izšķirtspēja – video

Plānošanas atbalsts

Video plānošanas atbalstā ietilpst arī lauka/kadru ātrums 23,976 Hz, 29,97 Hz un 59,94 Hz.

HDMI

- 480i – 24 Hz, 25 Hz, 30 Hz, 50 Hz, 60 Hz
- 480p – 24 Hz, 25 Hz, 30 Hz, 50 Hz, 60 Hz
- 576i – 24 Hz, 25 Hz, 30 Hz, 50 Hz, 60 Hz
- 576p – 24 Hz, 25 Hz, 30 Hz, 50 Hz, 60 Hz
- 720p – 24 Hz, 25 Hz, 30 Hz, 50 Hz, 60 Hz
- 1080i – 24 Hz, 25 Hz, 30 Hz, 50 Hz, 60 Hz
- 1080p – 24 Hz, 25 Hz, 30 Hz, 50 Hz, 60 Hz
- 3840 x 2160p – 24 Hz, 25 Hz, 30 Hz, 50 Hz, 60 Hz

HDMI – UHD

▲ (Sākums) > Iestatījumi > Vispārīgie iestatījumi > HDMI Ultra HD

Šis televizors var attēlot Ultra HD signālus. Dažas ierīces, kas pievienotas ar HDMI, neatpazīst televizoru ar Ultra HD un, iespējams, nedarbosies pareizi vai attēlos izkropļotu attēlu vai skaņu.

Lai novērstu šādas ierīces nepareizu darbību, varat iestatīt signāla kvalitāti ierīcei piemērotā līmenī. Ja ierīce neizmanto Ultra HD signālus, varat izslēgt Ultra HD šim HDMI savienojumam.

HDMI savienojums ar iestatījumu **UHD 4:4:4/4:2:2*** atļauj maksimālos UHD (50 Hz vai 60 Hz) RGB 4:4:4 vai YCbCr 4:4:4/4:2:2/4:2:0 signālus. Iestatījums **UHD 4:2:0** atļauj maksimālos UHD (50 Hz vai 60 Hz) YCbCr 4:2:0 signālus.

* Pieejams, kad avots ir iestatīts uz HDMI 2 vai HDMI 3

Komponents, kompozīts

Kompozīts

- PAL, NTSC, SECAM

Component

- 480i – 24 Hz, 25 Hz, 30 Hz, 50 Hz, 60 Hz
- 480p – 24 Hz, 25 Hz, 30 Hz, 50 Hz, 60 Hz
- 576i – 24 Hz, 25 Hz, 30 Hz, 50 Hz, 60 Hz
- 576p – 24 Hz, 25 Hz, 30 Hz, 50 Hz, 60 Hz
- 720p – 24 Hz, 25 Hz, 30 Hz, 50 Hz, 60 Hz

- 1080i – 24 Hz, 25 Hz, 30 Hz, 50 Hz, 60 Hz
- 1080p – 24 Hz, 25 Hz, 30 Hz, 50 Hz, 60 Hz

17.5

Atbalstītā ievades izšķirtspēja – dators

- 640 x 480 – 60 Hz
- 800 x 600 – 60 Hz
- 1024 x 768 – 60 Hz
- 1280 x 800 – 60 Hz
- 1280 x 960 – 60 Hz
- 1280 x 1024 – 60 Hz
- 1366 x 768 – 60 Hz
- 1440 x 900 – 60 Hz
- 1920 x 1080 – 60 Hz
- 3840 x 2160 – 60 Hz

17.6

Skana

- Dynamic Surround
- Clear Dialogue
- Viedā skana
- 5 joslu ekvalaizers
- Izvades jauda (RMS): 20 W
- Dolby® Audio
- DTS-HD (M6)

17.7

Multivide

Savienojumi

- USB 2.0 / USB 3.0
- Ethernet LAN RJ-45
- Wi-Fi 802.11n (iebūvēts)

Atbalstītās USB failu sistēmas

- FAT, NTFS

Elektrostatiskā izlāde

- Video kodeks: AVI, MKV, HEVC, H.264/MPEG-4 AVC, MPEG1, MPEG2, MPEG4, VP9
- Audio kodeks: MP3, WAV, AAC, WMA (v2 līdz v9.2), WMA-PRO (v9 un v10)
- Subtitri:
 - Formāts: SRT, SMI, SSA, SUB, ASS, TXT
 - Rakstzīmju kodējums: UTF-8, Centrāleiropa un Austrumeiropa (Windows-1250), Kirilica (Windows-1251), Grieķu (Windows-1253), Turku (Windows-1254), Rietumeiropa (Windows-1252)
- Attēla kodeks: JPEG, GIF, PNG, BMP

Wi-Fi sertificēts

Šis televizors atbalsta ar Miracast sertificētas ierīces.

Var atšķirties veiktspēja atkarībā no mobilās ierīces

iespējām un izmantotās programmatūras.

17.8

Savienojamība

Televizora sānos

- Kopējā interfeisa slots: CI+/CAM
- USB 2 – USB 2.0
- HDMI 3 ieeja – MHL – UHD – HDR
- Austiņas – 3,5 mm stereo minilgza

Televizora aizmugure

- YPbPr : Y Pb Pr , audio kreisā/labā
- CVBS : CVBS, Audio labās/kreisās (kopīga ar YPbPr)

Televizora apakšdaļa

- Audio izvade – optiskā Toslink
- USB 1 – USB 3.0
- Tīkls LAN: RJ45
- Satelītuztvērējs
- Antena (75 omi)
- HDMI 1 ieeja – ARC – UHD
- HDMI 2 ieeja – UHD – HDR

Traucējummeklēšan

a

18.1

Padomi

Ja nevarat rast risinājumu televizora problēmai sadaļā Traucējummeklēšana, varat izmantot funkciju **— Atslēgvārdi sadaļā Palīdzība > Lietotāja rokasgrāmata**, lai atrastu vajadzīgo informāciju. Izvēlieties atslēgvārdu, lai dotos uz vajadzīgo lapu lietotāja rokasgrāmatā.

Ja lietotāja rokasgrāmatā nav atbildes uz jūsu jautājumu, dodieties uz Philips atbalsta vietni.

Lai atrisinātu jebkuru ar Philips televizoru saistītu problēmu, varat izmantot mūsu tiešsaistes atbalstu. Tajā varat izvēlēties savu valodu un ievadīt produkta modeļa numuru.

Atveriet vietni www.philips.com/TVsupport

Atbalsta vietnē varat atrast tālruņa numuru, lai savā valstī sazinātos ar mūsu apkalpošanas centru, kā arī atbildes uz bieži uzdotajiem jautājumiem. Dažās valstīs varat tērzēt ar vienu no mūsu līdzstrādniekiem un uzdot jautājumus tieši vai nosūtīt e-pastā. Varat lejupielādēt jauno televizora programmatūru vai rokasgrāmatu lasīšanai savā datorā.

Lai uzzinātu vairāk par TV traucējummeklēšanu un uzzinātu atbildes uz bieži uzdotajiem jautājumiem...

apmeklējiet <http://philips-tvconsumercare.kxondemand.com/portal/en/ModelSelect>

Televizora palīdzība planšetdatorā, viedtālrunī vai datorā

Lai ērtāk lasītu izvērstas instrukciju nodaļas, varat lejupielādēt televīzijas palīdzību PDF formātā, lai lasītu savā viedtālrunī, planšetdatorā vai datorā. Vai arī varat izdrukāt attiecīgo palīdzības lappusi no datora.

Lai lejupielādētu palīdzību (lietošanas rokasgrāmatu), atveriet vietni www.philips.com/support

18.2

Ieslēgšana

Nevar ieslēgt televizoru:

- Atvienojiet strāvas vadu no kontaktligzdas. Uzgaidiet vienu minūti, pēc tam pievienojiet atpakaļ.
- Pārliedzinieties, ka strāvas vads ir droši pievienots.
- Mēģiniet ieslēgt vēlreiz.

- Pievienojiet televizoru citai sienas kontaktligzdai un mēģiniet ieslēgt vēlreiz.
- Atvienojiet no televizora visas pievienotās ierīces un mēģiniet ieslēgt atkal.
- Ja televizorā deg gaidstāves lampiņa, iespējams, televizors nereagēs uz tālvadības pulti.

Čīkstoša skaņa ieslēgšanas vai izslēgšanas brīdī

ieslēdzot vai iestatot televizoru gaidstāves režīmā, no tā pamatnes atskan čīkstoša skaņa. Čīkstoša skaņa rodas, kad televizora korpuss izplešas un saraujas, televizoram atdziestot un uzsilstot. Tas neietekmē darbību.

Pēc Philips startēšanas ekrāna attēlošanas televizors pārslēdzas atpakaļ gaidstāves režīmā

Kad televizors ir gaidstāves režīmā, tiek attēlots Philips startēšanas ekrāns, pēc tam televizors pārslēdzas atpakaļ gaidstāves režīmā. Tā ir normāla parādība. Kad televizors tiek atslēgts un pēc tam pieslēgts strāvas padevei, startēšanas ekrāns tiek attēlots nākamajā ieslēgšanas reizē. Lai ieslēgtu televizoru no gaidstāves režīma, nospiediet tālvadības pults taustiņu vai televizora pogu **⏻** (Gaidstāve/Ieslēgts).

Gaidstāves lampiņa turpina mirgot

Atvienojiet strāvas vadu no kontaktligzdas. Uzgaidiet 5 minūtes un pieslēdziet atpakaļ. Ja mirgošana turpinās, sazinieties ar Philips TV klientu apkalpošanas centru. Sadaļā **Palīdzība > Lietotāja rokasgrāmata** nospiediet krāsaino taustiņu **— Atslēgvārdi** un meklējiet **Kontaktinformācija**.

Televizors automātiski izslēdzas.

Ja televizors pēkšņi izslēdzas, iespējams, aktivizēts iestatījums **Izslēgšanas taimeris**. Izmantojot **Izslēgšanas taimeris**, televizors izslēgsies pēc 4 stundām, ja šajā laikā netiek saņemts neviens tālvadības pults signāls. Lai novērstu automātisko izslēgšanos, šo funkciju var deaktivizēt. Sadaļā **Palīdzība > Lietotāja rokasgrāmata** nospiediet krāsaino taustiņu **— Atslēgvārdi** un meklējiet **Izslēgšanas taimeris**. Turklāt, ja televizors nesaņem TV signālu vai tālvadības pults komandu 10 minūšu laikā, tas automātiski izslēdzas.

18.3

Tālvadības pults

Televizors neatbild uz tālvadības pults komandām

- Televizoram nepieciešams laiks, lai ieslēgtos. Šajā laikā televizors neatbild uz tālvadības pults vai televizora pogu izmantošanu. Tā ir normāla parādība.
- Tālvadības pults baterijas, iespējams, ir tukšas. Nomainiet baterijas ar jaunām.

Kanāli

Instalēšanas laikā nav atrasts neviens digitālais kanāls.

- Pārbaudiet, vai televizors bija savienots ar antenu vai izmanto pakalpojumu sniedzēja signālu. Pārbaudiet kabeļu savienojumus.

- Pārbaudiet, vai televizora instalēšanas valstī ir pieejami digitālie kanāli.

- Pārbaudiet, vai atlasīta pareizā digitālā virszemes televīzija (Digital Video Broadcast, DVB) sistēma. Atlasiet DVB-T (virszemes), ja izmantojat antenu vai kopējo antenu; atlasiet DVB-C (kabelis), ja izmantojat kabeļtelevīzijas pakalpojumu kopā ar CAM moduli.

- Atkārtojiet instalēšanu un pārbaudiet, vai atlasīta pareizā valsts un sistēma.

Instalēšanas laikā nav atrasts neviens analogais kanāls.

- Pārbaudiet, vai televizors ir savienots ar antenu. Pārbaudiet kabeļu savienojumus.

- Pārbaudiet, vai atlasīta pareizā digitālā virszemes televīzija (Digital Video Broadcast, DVB) sistēma. Atlasiet DVB-T (virszemes), ja izmantojat antenu vai kopējo antenu.

- Atkārtojiet instalēšanu un instalēšanas laikā atlasiet **Digitālie un analogie kanāli**.

Daži kanāli pazuda; nevar atrast visus vai dažus uzstādītos kanālus.

- Pārbaudiet, vai atlasīts pareizais **Kanālu saraksts** vai **Izlases saraksts**, kuru parasti izmantojat.

- Iespējams, raidorganizācija dažus kanālus ir pārvietojusi vai dzēsusi. Meklējiet trūkstošos kanālus normālajā kanālu sarakstā. Ja kanāls joprojām pieejams, to var atkal ievietot izlases sarakstā.

- Kanālu var dzēst no kanālu saraksta darbības **Automātiska kanālu atjaun.** laikā. Automātiskā atjaunināšana tiek veikta pa nakti, kad televizors atrodas gaidstāves režīmā.

Kanāli, kuri vairs nepastāv, tiek dzēsti, bet jaunie kanāli tiks pievienoti kanālu sarakstam. Izņēmums: kanāls var tikt dzēsts, ja televizors kanāla meklēšanas laikā to nevar atrast. Nakts laikā, iespējams, kanālu var nepārraidīt.

Lai novērstu kanālu dzēšanu darbības **Automātiska kanālu atjaun.**, ja televizors šos kanālus nevar atrast, lai gan tie joprojām ir sarakstā, darbību **Automātiska kanālu atjaun.** var izslēgt.

🏠 (Sākums) > Iestatījumi > Visi iestatījumi > Kanāli > Antenas/kabeļa uzstādīšana, Satelīta instalēšana* > Automātiska kanālu atjaun.

* Satelīta instalēšana ir tikai modeļiem, kuri atbalsta satelīta funkcijas.

DVB-T2 HEVC kanāls

- Skatiet tehniskās specifikācijas, lai pārlicinātos, ka jūsu televizors atbalsta DVB-T2 HEVC jūsu valstī, un atkārtoti uzstādiet DVB-T kanālu.

Satelīts

Televizors nevar atrast vēlamos satelītus vai uzstāda to pašu satelītu divreiz

Pārbaudiet, vai uzstādīšanas sākumā iestatījumos ir iestatīts pareizais satelītu skaits. Varat iestatīt televizoru meklēt vienu, divus vai 3/4 satelītus.

Dubults LNB nevar atrast otru satelītu

- Ja televizors atrod vienu satelītu, bet nevar atrast otru, pagrieziet antenu par dažiem grādiem. Pozicionējiet antenu, lai iegūtu spēcīgāko signālu no pirmā satelīta. Ekrānā skatiet pirmā satelīta signāla stipruma indikatoru.

- Pārlicinieties, vai ir iestatīti divi satelīti.

Instalēšanas iestatījumu maiņa neatrisināja problēmu

Visi iestatījumi, satelīti un kanāli tiek saglabāti tikai noskaņošanas beigās, kad esat pabeidzis.

Visi satelīttelevīzijas kanāli ir pazuduši

Ja izmantojat Unicable sistēmu, pārlicinieties, vai esat piešķīris divus unikālus lietotāja joslas numurus abiem iebūvētajiem satelītuiztvērējam Unicable iestatījumos. Iespējams, ka otrs satelītuiztvērējs jūsu Unicable sistēmā izmanto to pašu lietotāja joslas numuru.

Daži satelīttelevīzijas kanāli šķiet ir pazuduši no kanālu saraksta

Ja daži kanāli šķiet pazuduši vai novietoti nepareizi, raidorganizācija, iespējams, ir mainījusi šo kanālu retranslatora atrašanās vietu. Lai atjaunotu kanālu pozīcijas kanālu sarakstā, varat mēģināt atjaunināt kanālu paku.

Nevaru noņemt satelītu

Abonēšanas pakas neatļauj noņemt satelītu. Lai noņemtu satelītu, vēlreiz jāveic pilnīga uzstādīšana un jāatlasa cita paka.

Dažreiz signāla kvalitāte ir slikta

- Pārbaudiet, vai satelīta antenas šķīvis ir stingri nostiprināts. Spēcīgs vējš var šūpot šķīvi.
- Sniegs un lietus var traucēt uztveršanu.

Attēls

Nav attēla/izkropļots attēls

- Pārbaudiet, vai televizors ir savienots ar antenu vai izmanto pakalpojumu sniedzēja signālu. Pārbaudiet kabeļu savienojumus.

- Pārbaudiet, vai avotu izvēlnē atlasīts pareizais avots/ievade. Nospiediet  Avoti un atlasiet

vajadzīgo avotu/ievadi.

- Pārbaudiet, vai vajadzīgā ārējā ierīce vai avots ir pareizi pievienots.
 - Pārbaudiet, vai nav vāja uztveršana.
 - Pārbaudiet, vai attēlam iestatīta minimālā vērtība.
- Atlasiet **Attēla stils** un atlasiet stilu, pēc tam nospiediet **OK** (Labi).

🏠 (Sākums) > Iestatījumi > Visi iestatījumi > Attēls > Attēla stils

- Lai noskaidrotu, vai televizors nav bojāts, mēģiniet atskaņot videoklipu.

Nospiediet **⚙️** Iestatījumi > Palīdzība > Pārbaudīt TV.

Ja videoklipa atskaņošanas laikā tiek rādīts melns ekrāns, sazinieties ar Philips. uzgaidiet, kamēr klips beidzas, un izvēlnē Palīdzība atlasiet **Kontaktinformācija**. Zvaniet pa tālruna numuru, kas norādīts pie jūsu valsts.

Skaņa ir, bet nav attēla

- Pārslēdziet uz citiem video avotiem un pēc tam mainiet atpakaļ uz pašreizējo avotu.
- Atlasiet **Attēla stils** un atlasiet stilu, pēc tam nospiediet **OK** (Labi).

🏠 (Sākums) > Iestatījumi > Visi iestatījumi > Attēls > Attēla stils

- Lai atjaunotu attēla stilu, atkal atlasiet **Attēla stils**, pēc tam nospiediet **🔴** Atjaunot stilu.
- Atiestatiet visus televizora iestatījumus, atveriet **🏠 (Sākums) > Iestatījumi > Visi iestatījumi > Vispārīgie iestatījumi > Pārinstalēt televīzijas kanālus**.
- Pārbaudiet avota/ievades ierīces savienojumus.

Nepietiekama uztveršana.

Ja attēls televizorā ir kropļots vai tam ir mainīga kvalitāte, ievades signāls var būt vājš. Digitālais signāls ir vājš, ja attēls tiek sadalīts kvadrātos un ik pa laikam sastingst. Salīdzinājumā ar analogo signālu vājš digitālais signāls pazudīs uzreiz.

- Pārbaudiet, vai pareizi pievienots antenas kabelis.
- Izmantojot antenu, uztveršanas kvalitāti var ietekmēt lieli skaļruņi, nesazemētas audio ierīces, neona apgaismojums, augstas ēkas un citi lieli objekti. Mēģiniet uzlabot uztveršanu, mainot antenas virzienu vai pārvietojot ierīces tālāk no televizora. Uztveršanu var ietekmēt arī slikti laika apstākļi.
- Pārbaudiet, vai visi savienojumi (uz un no ierīcēm) ir pareizi savienoti.

• Ja uztveršana ir slikta tikai vienam kanālam, precīzi noregulējiet šo kanālu, izmantojot **Analogais: manuālā uzstādīšana**. (Tikai analogiem kanāliem)

🏠 (Sākums) > Iestatījumi > Instalēt kanālus > Antenas/kabeļa

uzstādīšana > Analogais: manuālā uzstādīšana

- Pārbaudiet, vai ienākošais digitālais signāls ir pietiekami stiprs. Digitāla kanāla skatīšanās laikā nospiediet **⚙️** OPTIONS (Opcijas), atlasiet **Statuss** un nospiediet **OK** (Labi). Pārbaudiet vienumus **Signāla stiprums** un **Signāla kvalitāte**.

Slikts attēls no ierīces

- Pārliedzinieties, ka ierīce ir pareizi pievienota. Pārliedzinieties, ka ierīces izejas video iestatījumam ir iespējami augstākā izšķirtspēja, ja pieejams.
- Atjaunojiet attēla stilu vai mainiet uz citu attēla stilu.

Attēla iestatījumi pēc noteikta laika tiek mainīti

Pārliedzinieties, ka **Atrašanās vieta** ir iestatīta kā **Mājas**. Varat mainīt un saglabāt iestatījumus šajā režīmā.

🏠 (Sākums) > Iestatījumi > Visi iestatījumi > Vispārīgie iestatījumi > Atrašanās vieta

Parādās reklāmkarogs.

Ja ekrānā regulāri parādās reklāmkarogs vai arī, ieslēdzot televizoru, attēla stils automātiski tiek pārslēgts uz **Dzīvīgs**, televizors ir iestatīts uz **Veikala atraš. vieta**. Iestatiet televizora atrašanās vietu uz **Mājas izmantošanai mājās**.

🏠 (Sākums) > Iestatījumi > Visi iestatījumi > Vispārīgie iestatījumi > Atrašanās vieta

Attēls neietilpst ekrānā/nepareizs vai nestabils attēla lielums/nepareiza attēla pozīcija.

- Ja attēla lielums – proporcijas – neietilpst ekrānā, ar melnām joslām ekrāna augšdaļā, apakšdaļā, kreisajā un labajā pusē, nospiediet **📺 Attēla formāts > Aizpildīt ekrānu**.
- Ja attēla lielums visu laiku mainās, nospiediet **📺 Attēla formāts > Ietilpināt ekrānā**.
- Ja attēla pozīcija ekrānā nav pareiza, mēģiniet pārbaudīt signāla izšķirtspēju un savienotās ierīces izvades veidu; nospiediet **📺 Attēla formāts > Oriģināls**.

Datora attēls nav stabils

Pārliedzinieties, ka jūsu datoram ir iestatīta atbalstīta izšķirtspēja un atsvaidzes intensitāte.

18.7

Skaņa

Nav skaņas vai slikta skaņas kvalitāte

- Pārbaudiet, vai televizora skaņas iestatījumi ir pareizi, nospiediet **🔊** skaļuma vai **🔊x** skaņas izslēgšanas taustiņu.
- Izmantojot digitālo uztvērēju (televizora pierīci), pārbaudiet, vai skaļums šajā uztvērējā nav iestatīts uz nulli vai arī nav izslēgta skaņa.
- Pārbaudiet, vai televizors (audio signāls) ir pareizi savienots ar mājas kino sistēmu, ja šo sistēmu izmantojat televizora skaņai. Pārbaudiet, vai esat pievienojis HDMI kabeli mājas kinozāles savienojumam **HDMI1 ARC**.
- Pārliedzinieties, ka televizora audio izvade ir pievienota mājas kinozāles audio izvadei.

Skaņai jāplūst no HTS (mājas kino sistēma) skaļruņiem.

Skaņa ar skaļu troksni

Ja skatāties video no pievienota USB zibatmiņas diska vai pievienota datora, skaņa no mājas kinozāles sistēmas var būt izkropļota. Šis troksnis rodas, ja audio vai video failam ir DTS skaņa, taču mājas kinozāles sistēmai nav DTS skaņas apstrādes. Varat to novērst, iestatot televizora iestatījumu Digital out formāts kā Stereo.

Nospiediet **⬆** (Sākums) > Iestatījumi > Visi iestatījumi > Skaņa > Uzlabots > Digitālās iz. formāts

18.8

HDMI – UHD

HDMI

- Ņemiet vērā, ka HDCP (aizsardzība pret platjoslas digitālā satura kopēšanu) atbalsts var aizkavēt satura attēlošanu no HDMI ierīces.
- Ja televizors neatpazīst HDMI ierīci un attēls netiek parādīts, pārslēdziet avotu no vienas ierīces uz citu un atpakaļ.
- Šis ir Ultra HD televizors. Dažas vecākas ierīces, kas pievienotas ar HDMI, elektroniski neatpazīst televizoru ar Ultra HD un, iespējams, nedarbosies pareizi vai atveidos izkropļotu attēlu vai skaņu. Lai novērstu šādas ierīces nepareizu darbību, varat iestatīt signāla kvalitāti ierīcei piemērotā līmenī. Ja ierīce neizmanto Ultra HD signālus, varat izslēgt Ultra HD šim HDMI savienojumam.

Ja ar HDMI pievienotās ierīces attēls un skaņa ir izkropļoti, pārbaudiet, vai cits **HDMI Ultra HD** iestatījums var novērst šo problēmu. Sadaļā **Palīdzība** > **Lietotāja rokasgrāmata** nospiediet krāsaino taustiņu **—** **Atslēgvārdi** un meklējiet **HDMI Ultra HD**.

• Ja rodas saraustīti skaņas pārtraukumi, pārliecinieties, ka izvades iestatījumi no HDMI ierīces ir pareizi.

HDMI EasyLink nedarbojas

• Pārbaudiet, vai jūsu HDMI ierīces ir saderīgas ar HDMI-CEC. EasyLink funkcijas darbojas tikai ar ierīcēm, kas ir saderīgas ar HDMI-CEC.

Nav redzama skaļuma ikona

• Kad ir pievienota HDMI-CEC audioierīce un izmantojat televizora tālvadības pultī, lai noregulētu skaļuma līmeni no ierīces, šāda darbība ir normāla.

18.9

USB

Netiek parādīti fotoattēli, video un mūzika no USB ierīces

- Pārbaudiet, vai USB atmiņas ierīce ir iestatīta kā saderīga ar lielapjoma atmiņas klasi, kā aprakstīts atmiņas ierīces dokumentācijā.
- Pārbaudiet, vai USB atmiņas ierīce ir saderīga ar televizoru.
- Pārbaudiet, vai televizors atbalsta audio un attēla failu formātus. Lai iegūtu papildinformāciju par ierakstīšanu, sadaļā **Palīdzība** nospiediet krāsaino taustiņu **—** **Atslēgvārdi** un meklējiet **Multivide**.

Saraustīta USB failu atskaņošana

• USB atmiņas ierīces pārsūtīšanas veiktspēja, iespējams, ierobežo datu pārsūtīšanas ātrumu uz televizoru, izraisot sliktu atskaņošanas kvalitāti.

18.10

Wi-Fi un internets

Wi-Fi tīkls nav atrasts vai ir izkropļots

- Pārbaudiet, vai ugunsūri jūsu tīklā ļauj piekļūt televizora bezvadu savienojumam.
- Ja mājas bezvadu tīkls nedarbojas pareizi, mēģiniet uzstādīt vadu tīklu.

Nedarbojas internets

• Ja savienojums ar maršrutētāju ir izveidots pareizi, pārbaudiet maršrutētāja savienojumu ar internetu.

Datora un interneta savienojums ir lēns

- Sk. bezvadu maršrutētāja lietošanas rokasgrāmatā pieejamo informāciju par darbības rādiusu, datu pārsūtīšanas ātrumu un citiem ar signāla kvalitāti saistītajiem faktoriem.
- Savienojiet maršrutētāju ar ātrdarbīgu interneta pieslēgumu.

DHCP

• Ja savienojums neizdodas, varat pārbaudīt maršrutētāja iestatījumu DHCP (Dinamiskā resursdatora konfigurācijas protokols). DHCP jābūt ieslēgtam.

18.11

Nepareiza izvēlnes valoda

Mainiet atpakaļ uz savu valodu.

1 – Nospiediet **⚙** (Iestatījumi).

2 – 7 reizes nospiediet **▼** (uz leju) un nospiediet **OK** (Labi).

3 – Nospiediet 4 reizes un nospiediet **➤** (pa labi) 3 reizes; atlasiet savu valodu un nospiediet **OK** (Labi).

Drošība un apkope

19.1

Drošība

Svarīgi!

Pirms televizora lietošanas izlasiet un izprotiet visus drošības norādījumus. Ja bojājumi radušies norādījumu neievērošanas dēļ, garantija nebūs spēkā.

Elektriskā strāvas trieciena vai aizdegšanās risks

- Nekādā gadījumā nepakļaujiet televizoru lietus vai ūdens ietekmei. Nekādā gadījumā televizora tuvumā nenovietojiet ar ūdeni pildītus traukus, piemēram, vāzes.
- Ja uz televizora vai tajā nonāk šķidrums, nekavējoties atvienojiet televizoru no strāvas padeves. Sazinieties ar Philips TV klientu apkalpošanas centru, lai pirms lietošanas pārbaudītu televizoru.
- Nekādā gadījumā nepakļaujiet televizoru, tālvadības pulti un baterijas pārmērīgam karstumam. Nekādā gadījumā nenovietojiet tos degošu sveču, atklātas liesmas vai citu karstuma avotu tuvumā, tostarp tiešos saules staros.
- Nekad neievietojiet televizora ventilācijas atverēs vai citos atvērumos kādus priekšmetus.
- Nekādā gadījumā nenovietojiet smagus priekšmetus uz strāvas vada.
- Nelietojiet spēku, darbojoties ar strāvas kontaktligzdām. Valīgas kontaktligzdas var izraisīt dzirksteļošanu vai ugunsgrēku. Sekojiet, lai strāvas vadu nenostieptu, grozot televizora ekrānu.
- Lai atvienotu televizoru no strāvas padeves, jāatvieno televizora strāvas kontaktdakša. Atvienojot strāvas padevi, vienmēr velciet aiz kontaktdakšas, nevis aiz vada. Nodrošiniet, lai vienmēr būtu pilnīga piekļuve kontaktdakšai, strāvas vadam un kontaktligzdai.

Savainojuma gūšanas vai televizora bojājumu risks

- Lai celtu un nestu televizoru, kura svars pārsniedz 25 kg, nepieciešami divi cilvēki.
- Ja televizoru novietojat uz statīva, izmantojiet tikai tā komplektācijā iekļauto statīvu. Stingri piestipriniet statīvu televizoram.
- Novietojiet televizoru uz līdzenas, horizontālas virsmas, kas iztur televizora un statīva svaru.
- Ja televizors tiek stiprināts pie sienas, pārliecinieties,

vai sienas stiprinājums iztur televizora svaru. TP Vision nekādā gadījumā neatbild par neatbilstoši veiktu stiprināšanu pie sienas, kuras rezultātā noticis negadījums, gūts savainojums vai nodarīti bojājumi.

- Šī izstrādājuma daļas ir izgatavotas no stikla. Rīkojieties uzmanīgi, lai izvairītos no savainojumiem un bojājumiem.

Televizora bojājuma risks

Pirms televizora pievienošanas strāvas padeves kontaktligzdai pārbaudiet, vai strāvas spriegums atbilst televizora aizmugurē norādītajai vērtībai. Nekādā gadījumā nepievienojiet televizoru strāvas padeves kontaktligzdai, ja spriegums atšķiras.

Savainojumu gūšanas risks bērniem

levērojiet šos drošības brīdinājumus, lai nepieļautu televizora apgāšanos un bērnu savainošanas.

- Nekad nenovietojiet televizoru uz virsmas, kas pārklāta ar drānu vai citu materiālu, kuru iespējams paraut.
- Pārliecinieties, ka neviena televizora daļa nepārkaras pāri atbalsta virsmas malām.
- Nekādā gadījumā nenovietojiet televizoru uz augstām mēbelēm, piemēram, uz grāmatplaukta, nepiestiprinot gan attiecīgo mēbeli, gan televizoru pie sienas vai piemērota balsta.
- Paskaidrojiet bērniem, cik bīstami var būt rāpties uz mēbelēm, mēģinot aizsniegt televizoru.

Bateriju norīšanas risks

Tālvadības pultī, iespējams, ir ievietotas apaļās plakanās baterijas, kuras mazi bērni var viegli norīt. Vienmēr glabājiet šīs baterijas bērniem nepieejamā vietā!

Pārkaršanas risks

Nekādā gadījumā neuzstādiet televizoru norobežotā telpā. Vienmēr atstājiet ap televizoru vismaz 10 centimetrus platu ventilācijas atstarpi. Sekojiet, lai televizora ventilācijas spraugas nav nosegtas ar aizkariem vai citiem priekšmetiem.

Pērķona negaiss

Pirms pērķona negaisa atvienojiet televizoru no strāvas padeves un antenas. Pērķona negaisa laikā nekad nepieskarieties kādai no televizora daļām, elektrības vadam vai antenas kabelim.

Dzirdes bojājumu risks

Izvairieties no austiņu izmantošanas lielā skaļumā vai ilgstošu laika posmu.

Zema temperatūra

Ja televizors pārvadāts temperatūrā, kas ir zemāka par 5 °C, pirms televizora pieslēgšanas strāvas padevei izsaiņojiet to un pagaidiet, līdz tā temperatūra sasniedz istabas temperatūru.

Mitrums

Retos gadījumos atkarībā no temperatūras un mitruma televizora priekšējā stikla iekšpusē var veidoties neliels kondensāts (dažiem modeļiem). Lai novērstu kondensāta veidošanos, nepakļaujiet televizoru tiešai saules staru, karstuma vai liela mitruma iedarbībai. Ja kondensāts radies, tas izzudīs pēc televizora pāris stundu darbības. Kondensāts neradīs televizora bojājumus vai nepareizu televizora darbību.

19.2

Ekrāna apkope

Tīrīšana

- Nekad nepieskarieties ekrānam, nestumiet, neberziet un nesitiet to ar kādu priekšmetu.
- Pirms tīrīšanas atvienojiet televizoru no strāvas padeves.
- Tīriet televizoru un tā ietvaru ar mīkstu, mitru drānu un viegli noslaukiet. Nekad netīriet televizoru ar tādām vielām kā spirts, ķīmiskās vielas vai sadzīves tīrīšanas līdzekļi.
- Lai nepieļautu deformāciju un krāsu izbalēšanu, pēc iespējas ātrāk noslaukiet ūdens lāses.
- Pēc iespējas izvairieties no nekustīgu attēlu demonstrēšanas. Nekustīgi attēli ir tādi, kas ekrānā redzami ilgstošu laikposmu. Nekustīgi attēli ir ekrāna izvēlnes, melnas malas, laika rādījumi u. c. Ja jādemonstrē nekustīgi attēli, samaziniet ekrāna kontrastu un spilgtumu, lai nepieļautu ekrāna bojājumus.

Lietošanas nosacījumi

2018 © TP Vision Europe B.V. Visas tiesības paturētas.

Šo produktu tirgū izplata uzņēmums TP Vision Europe B.V. vai kāda no tā filiālēm, kas turpmāk šajā dokumentā tiek dēvēta par TP Vision, un tas ir produkta ražotājs. TP Vision ir galvotājs attiecībā uz produktu, kura komplektācijā atrodama šī brošūra. Philips un Philips vairoga logotips ir reģistrētas Koninklijke Philips N.V. preču zīmes.

Specifikācijas var tikt mainītas bez iepriekšēja paziņojuma. Preču zīmes pieder Koninklijke Philips N.V. vai to attiecīgajiem īpašniekiem. TP Vision patur tiesības jebkurā laikā veikt izmaiņas izstrādājumos bez pienākuma attiecīgi piemērot agrākas piegādes.

Kopā ar televizoru piegādātā drukātā dokumentācija un televizora atmiņā saglabātā vai no Philips tīmekļa vietnes www.philips.com/support lejupielādētā rokasgrāmata ir pietiekama, lai nodrošinātu paredzēto sistēmas izmantošanu.

Šajā rokasgrāmatā ietvertais materiāls tiek uzskatīts par atbilstošu sistēmas izmantošanai paredzētajos nolūkos. Ja izstrādājums vai tā atsevišķi moduļi vai procedūras tiek izmantotas nolūkos, kas nav šeit ietverti, jāsaņem derīguma un piemērotības apstiprinājums. TP Vision garantē, ka materiāls pats par sevi nepārkāpj nekādus ASV patentus. Nekādas turpmākas garantijas netiek tieši vai netieši izteiktas. TP Vision neuzņemas atbildību par jebkādām kļūdām šī dokumenta saturā vai jebkādām problēmām, ko radījis šī dokumenta saturs. Kļūdas, par kurām tiks paziņots Philips, tiks izlabotas un publicētas Philips atbalsta tīmekļa vietnē pēc iespējas ātrāk.

Garantijas noteikumi - savainojumu, televizora bojājumu un garantijas spēka zaudēšanas risks! Nekādā gadījumā nemēģiniet labot televizoru pats. Izmantojiet televizoru un papildu aksesuārus tikai tā, kā to paredzējis ražotājs. Televizora aizmugurē uzdrukātā brīdinājuma zīme norāda, ka pastāv elektriskās strāvas trieciena risks. Nekādā gadījumā nenoņemiet televizora pārsegu. Apkopes vai remonta jautājumos vienmēr sazinieties ar Philips Klientu atbalsta centru. Tālruņa numuru sak. televizora komplektā iekļautajā drukātajā dokumentācijā. Vai atveriet mūsu tīmekļa vietni www.philips.com/support un atlasiet savu valsti, ja nepieciešams. Ja veiksiet kādu darbību, kas šajā pamācībā skaidri aizliegta, vai kādus noregulējumus vai montāžas procedūras, kas šajā pamācībā nav ieteiktas vai atļautas, garantija tiks anulēta.

Megapikseļu īpašības

Šim LCD/LED izstrādājumam ir liels skaits krāsu pikseļu. Lai gan tā efektīvie pikseli ir 99,999% vai vairāk, uz ekrāna pastāvīgi var parādīties melni vai spilgti gaismas punkti (sarkani, zaļi vai zili). Tā ir displeja struktūras īpašība (vispārpieņemtu nozares standartu ietvaros), nevis nepareiza darbība.

CE atbilstība

Ar šo TP Vision Europe B.V. Apliecina, ka šis televizors ir atbilstīgs direktīvu 2014/53/ES (RED), 2009/125/EK (Ekoloģisks izstrādājums), 2010/30/ES (Energoefektivitātes marķējums) un 2011/65/EK (RoHS) pamatprasībām un citiem saistītajiem noteikumiem.

Atbilstība EMF

TP Vision ražo un pārdod daudz izstrādājumu, kas paredzēti patērētājiem un kas tāpat kā jebkura elektroniska iekārta spēj izdot un saņemt elektromagnētiskus signālus. Viens no TP Vision vadošajiem uzņēmējdarbības principiem ir veikt visus nepieciešamos veselības un drošības pasākumus, lai mūsu izstrādājumi atbilstu visām piemērojamajām tiesiskajām prasībām un iekļautos elektromagnētiskā lauka (EML) standartos, kas piemērojami izstrādājumu izgatavošanas laikā.

TP Vision ir apņēmis izstrādāt, ražot un izplatīt produktus, kas nerada kaitīgu ietekmi uz veselību. TP Vision apstiprina, ka tā izstrādājumi, lietojot tos atbilstoši paredzētajiem nolūkiem, ir droši lietošanai saskaņā ar šobrīd pieejamiem zinātniskiem pierādījumiem. TP Vision aktīvi piedalās starptautisko EML un drošības standartu izstrādē, kas ļauj TP Vision paredzēt turpmāko standartizācijas attīstību un agrīni veikt izmaiņas savos izstrādājumos.

Autortiesības

21.1

MHL

MHL, Mobile High-Definition Link un MHL logotips ir MHL, LLC reģistrētas preču zīmes.



21.2

Ultra HD

"DIGITALEUROPE UHD Display" logotips ir DIGITALEUROPE preču zīme.



21.3

HDMI

HDMI un HDMI High-Definition Multimedia Interference, kā arī HDMI logotips ir HDMI Licenciāts LLC preču zīmes vai reģistrētas preču zīmes Amerikas Savienotajās Valstīs un citās valstīs.



21.4

Dolby Audio

Ražots ar Dolby Laboratorisks licenci. Dolby, Dolby Audio un dubultā D simbols ir Dolby Laboratories preču zīmes.



21.5

DTS-HD

DTS-HD offers decoding of DTS content for up to 5.1 discrete channels with support for low bit rate and streaming media. It supports transcoding of content via digital output such as HDMI for playback on legacy products.



21.6

Wi-Fi Alliance

Wi-Fi®, Wi-Fi CERTIFIED logotips, Wi-Fi logotips ir reģistrētas Wi-Fi Alliance preču zīmes.



21.7

Citas preču zīmes

Visas pārējās reģistrētās un neregistrētās preču zīmes ir to attiecīgo īpašnieku īpašums.

Atklātais pirmkods

22.1

Atklātā pirmkoda programmatūra

Šim televizoram ir atklātā pirmkoda programmatūra. Ar šo TP Vision Europe B.V. piedāvā pēc pieprasījuma nosūtīt pilnīga atbilstošā atklātā pirmkoda kopiju ar autortiesībām aizsargātā atklātā pirmkoda programmatūras pakotnēm, kas izmantotas šim ražojumam, ja šāds piedāvājums tiek pieprasīts saskaņā ar atbilstošām licencēm.

Šis piedāvājums ir spēkā ne ilgāk kā trīs gadus pēc produkta iegādes jebkurai personai, kura ir saņēmusi šo informāciju. Lai saņemtu pirmkodu, lūdzu, rakstiet angļu valodā uz

...

open.source@tpvision.com

22.2

Atklātā pirmkoda licence

Par atklātā pirmkoda licenci

Atklātā pirmkoda README fails TP Vision Netherlands B.V. daļām. TV programmatūra, uz ko attiecas atklātā pirmkoda licences.

Šajā dokumentā aprakstīta TP Vision Netherlands B.V. televizorā izmantotā pirmkoda izplatīšana, uz ko attiecas vai nu GNU vispārējā publiskā licence (General Public License — GPL), vai arī GNU mazāk vispārējā publiskā licence (Lesser General Public License — LGPL) vai jebkura cita atklātā pirmkoda licence. Instrukcijas par šīs programmatūras atklātā pirmkoda iegūšanu ir pieejamas lietošanas norādījumos.

TP Vision Netherlands B.V. NESNIEDZ NEKĀDAS GARANTIJAS, TIEŠAS VAI NETIEŠAS, TOSTARP GARANTIJAS PAR PIEMĒROTĪBU PĀRDOŠANAI VAI KONKRĒTAM NOLŪKAM, ATTIECĪBĀ UZ ŠO PROGRAMMATŪRU. TP Vision Netherlands B.V. Nenodrošina atbalstu šai programmatūrai. Iepriekšminētā informācija neietekmē jūsu garantijas un tiesības attiecībā uz iegādātajiem TP Vision Netherlands B.V. produktiem. Tas attiecas tikai uz jums pieejamo pirmkodu.

Open Source

bash (3.2.48)

Bash is the shell, or command language interpreter, that will appear in the GNU operating system.

Bash is an sh-compatible shell that incorporates useful features from the Korn shell (ksh) and C shell (csh).

It is intended to conform to the IEEE POSIX P1003.2/ISO 9945.2 Shell and Tools standard.

It offers functional improvements over sh for both programming and interactive use.

In addition, most sh scripts can be run by Bash without modification.

Source: <http://www.gnu.org/software/bash/>

c-ares (1.10.0)

c-ares is a C library that performs DNS requests and name resolves asynchronously.

Source: <http://c-ares.haxx.se/>

coreutils (6.9)

The GNU Core Utilities are the basic file, shell and text manipulation utilities of the GNU operating system.

These are the core utilities which are expected to exist on every operating system.

Source: <http://www.gnu.org/software/coreutils/>

e2fsprogs (2.12.2)

e2fsprogs provides the filesystem utilities for use with the ext2 filesystem, it also supports the ext3 and ext4 filesystems.

This piece of software is made available under the terms and conditions of the e2fsprogs license, which can be found below.

Source: <http://e2fsprogs.sourceforge.net/>

Expat (2.01)

xml parser; Expat is an XML parser library written in C. It is a stream-oriented parser in which an application registers handlers for things the parser might find in the XML document (like start tags). An introductory article on using.

This piece of software is made available under the terms and conditions of the Expat license, which can be found below.

Source: <http://expat.sourceforge.net/>

DFB (4.2.31)

It is a software library for GNU/Linux/UNIX based operating system with a small memory footprint that provides graphics acceleration, input device handling and abstraction layer, and integrated windowing system with support for translucent windows and multiple display layers on top of the Linux framebuffer without requiring any kernel modifications

Source: http://sourceforge.net/projects/jointspace/files/remote_applications_SDK/remote_applications_S

DK_v1.3.1/DirectFB141_source_1.3.1.7z/download

SAWMAN

SaWMan, the Shared application and Window Manager, is a new window manager module for use with DirectFB.

Source: <http://www.directfb.org/index.php?path=Main%2FDownloads&page=1>

findutils (4.2.31)

The GNU Find Utilities are the basic directory searching utilities of the GNU operating system. These programs are typically used in conjunction with other programs to provide modular and powerful directory search and file locating capabilities to other commands.

Source: <http://www.gnu.org/software/findutils/>

Freetype (2.4.3)

FreeType is a software font engine that is designed to be small, efficient, highly customizable, and portable while capable of producing high-quality output (glyph images).

Source: <http://freetype.sourceforge.net>

fuse (2.8.4)

Fuse is a simple interface for userspace programs to export a virtual filesystem to the linux kernel.

This piece of software is made available under the terms and conditions of the fuse license, which can be found below.

Source: <http://fuse.sourceforge.net/>

gawk (3.1.5)

If you are like many computer users, you would frequently like to make changes in various text files wherever certain patterns appear, or extract data from parts of certain lines while discarding the rest.

To write a program to do this in a language such as C or Pascal is a time-consuming inconvenience that may take many lines of code.

The job is easy with awk, especially the GNU implementation: gawk.

Source: <http://www.gnu.org/software/gawk/>

glibc (2.12.2)

Any Unix-like operating system needs a C library: the library which defines the "system calls" and other basic facilities such as open, malloc, printf, exit...The GNU C library is used as the C library in the GNU system and most systems with the Linux kernel

This piece of software is made available under the terms and conditions of the glibc license, which can be found below.

Source: <http://www.gnu.org/software/libc/>

grep (2.5.1a)

The grep command searches one or more input files for lines containing a match to a specified pattern. By default, grep prints the matching lines.

Source: <http://www.gnu.org/software/grep/>

gzip (1.3.12)

GNU Gzip is a popular data compression program originally written by Jean-loup Gailly for the GNU project. Mark Adler wrote the decompression part.

Source: <http://www.gnu.org/software/gzip/>

inetutils (1.4.2)

Inetutils is a collection of common network programs.

Source: <http://www.gnu.org/software/inetutils/>

iptables (1.4.15)

For Cross connection.

Source: <http://www.netfilter.org/projects/iptables/>

iputils (s20101006)

The iputils package is set of small useful utilities for Linux networking. It was originally maintained by Alexey Kuznetsov.

Source: <http://www.skbuff.net/iputils/>

Libcurl (7.30.0)

HTTP client;libcurl is a free and easy-to-use client-side URL transfer library, supporting FTP, FTPS, HTTP, HTTPS, SCP, SFTP, TFTP, TELNET, DICT, LDAP, LDAPS, FILE, IMAP, SMTP, POP3 and RTSP. libcurl supports SSL certificates, HTTP POST, HTTP PUT, FTP uploading, HTTP form based upload, proxies, cookies, user+password authentication (Basic, Digest, NTLM, Negotiate, Kerberos4), file transfer resume, http proxy tunneling and more!

This piece of software is made available under the terms and conditions of the Libcurl license, which can be found below.

Source: <http://curl.haxx.se/>

libiconv (1.11.1)

This library provides an iconv() implementation, for use on systems which don't have one, or whose implementation cannot convert from/to Unicode. .

This piece of software is made available under the terms and conditions of the libiconv license, which can be found below.

Source: <http://ftp.gnu.org/pub/gnu/libiconv>

libmtp (0.3.6)

libmtp is an Initiator implementation of the Media Transfer Protocol (MTP) in the form of a library suitable primarily for POSIX compliant operating systems. We implement MTP Basic, the stuff proposed for standardization.

Source: <http://libmtp.sourceforge.net/>

libjpeg (6b)

This library is used to perform JPEG decoding tasks. This piece of software is made available under the terms and conditions of the libjpeg license, which can be found below.

Source: <http://www.ijg.org/>

libusb

This is the home of libusb, a library that gives user level applications uniform access to USB devices across many different operating systems. libusb is an open source project licensed under the GNU Lesser General Public License version 2.1.

Many participants in the libusb community have helped and continue to help with ideas, implementation, support and improvements for libusb.

This piece of software is made available under the terms and conditions of the libusb license, which can be found below.

Source:

<http://libusb.wiki.sourceforge.net>

<http://www.libusb.org/>

libusb-compat

Library to enable user space application programs to communicate with USB devices.

This piece of software is made available under the terms and conditions of the libusb-compat license, which can be found below.

Source:

<http://libusb.wiki.sourceforge.net/LibusbCompat0.1>

libpng (1.2.43)

libpng -THE reference library for reading, displaying, writing and examining png Image Network Graphics.

This piece of software is made available under the terms and conditions of the libpng license, which can be found below.

Source: <http://sourceforge.net/projects/libpng/files/>

Libxml2 (2.7.8)

The "libxml2" library is used in AstroTV as a support for the execution of NCL application. This library was developed for the GNOME software suite and is available under a "MIT" license.

Source: <http://www.xmlsoft.org>

Linux Kernel (3.1)

The Linux kernel is an operating system kernel used by the Linux family of Unix-like operating systems.

This piece of software is made available under the terms and conditions of the Linux Kernel license, which can be found below.

Source: <http://www.kernel.org>

Linux Fusion (8.7.0)

Source: GNU

liveMedia (2011.06.12)

c++ runtime library for RTSP requirement

Source: www.live555.com

lvm2 (2.02.89)

Userspace toolset that provide logical volume management facilities on linux.

This piece of software is made available under the

terms and conditions of the lvm2 license, which can be found below.

Source: <ftp://sources.redhat.com/pub/lvm2/releases/>

module-init-tools (3.12)

Provides developer documentation for the utilities used by Linux systems to load and manage kernel modules (commonly referred to as "drivers").

Source: https://modules.wiki.kernel.org/index.php/Main_Page

mtd-utils

The aim of the system is to make it simple to provide a driver for new hardware, by providing a generic interface between the hardware drivers and the upper layers of the system. Hardware drivers need to know nothing about the storage formats used, such as FTL, FFS2, etc., but will only need to provide simple routines for read, write and erase. Presentation of the device's contents to the user in an appropriate form will be handled by the upper layers of the system.

This piece of software is made available under the terms and conditions of the mtd-utils license, which can be found below.

Source: [http://www.linux-](http://www.linux-mtd.infradead.org/index.html)

[mtd.infradead.org/index.html](http://www.linux-mtd.infradead.org/index.html)

ncurses (5.7)

The ncurses (new curses) library is a free software emulation of curses in System V Release 4.0 (SVr4), and more. It uses terminfo format, supports pads and color and multiple highlights and forms characters and function-key mapping, and has all the other SVr4-curses enhancements over BSD curses. SVr4 curses is better known today as X/Open Curses.

Source: <http://www.gnu.org/software/ncurses/>

net-tools (1.6)

The Net-tools?package is a collection of programs for controlling the network subsystem of the Linux kernel.

Source: <http://www.linuxfromscratch.org/blfs/view/6.3/basicnet/net-tools.html>

NTFS-3G Read/Write Driver (2010.5.22)

NTFS-3G is an open source cross-platform implementation of the Microsoft Windows NTFS file system with read-write support. NTFS-3G often uses the FUSE file system interface, so it can run unmodified on many different operating systems. It is runnable on Linux, FreeBSD, NetBSD, OpenSolaris, BeOS, QNX, WinCE, Nucleus, VxWorks, Haiku, MorphOS, and Mac OS X It is licensed under either the GNU General Public License or a proprietary license. It is a partial fork of ntfsprogs and is under active maintenance and development.

This piece of software is made available under the terms and conditions of the NTFS-3G Read/Write Driver license, which can be found below.

Source: <http://www.tuxera.com>

openssl (1.0.1j)

OpenSSL is an open source implementation of the SSL and TLS protocols. The core library (written in the C programming language) implements the basic cryptographic functions and provides various utility functions. Wrappers allowing the use of the OpenSSL library in a variety of computer languages are available.

Source: <http://www.openssl.org/>

procps (ps, top) (3.2.8)

procps is the package that has a bunch of small useful utilities that give information about processes using the /proc filesystem.

The package includes the programs ps, top, vmstat, w, kill, free, slabtop, and skill.

Source: <http://procps.sourceforge.net/index.html>

samba (3.0.37)

Samba is the standard Windows interoperability suite of programs for Linux and Unix.

Source: <http://www.samba.org/>

SaWMan (1.5.3)

SaWMan, the Shared application and Window Manager, is a new window manager module for use with DirectFB.

Source: <http://www.directfb.org>

sed (4.1.5)

sed (stream editor) isn't an interactive text editor. Instead, it is used to filter text, i.e., it takes text input, performs some operation (or set of operations) on it, and outputs the modified text.

sed is typically used for extracting part of a file using pattern matching or substituting multiple occurrences of a string within a file.

Source: <http://www.gnu.org/software/sed/>

SQLite3 (2.12.2)

SQLite is a in-process library that implements a self-contained, serverless, zero-configuration, transactional SQL database engine.

This piece of software is made available under the terms and conditions of the SQLite3 license, which can be found below.

Source: <http://www.sqlite.org/>

SquashFS

SquashFS is a compressed read-only file system for Linux. SquashFS compresses files, inodes and directories, and supports block sizes up to 1 MB for greater compression. SquashFS is also the name of free/open software, licensed under the GPL, for accessing SquashFS filesystems.

This piece of software is made available under the terms and conditions of the SquashFS license, which can be found below.

Source: <http://squashfs.sourceforge.net/>

tar (1.17)

GNU Tar provides the ability to create tar archives, as well as various other kinds of manipulation.

For example, you can use Tar on previously created archives to extract files, to store additional files, or to update or list files which were already stored.

Source: <http://www.gnu.org/software/tar/>

u-Boot (2011.12)

The uboot will load the linux kernel to dram, and jump to run .

This piece of software is made available under the terms and conditions of the u-Boot loader license, which can be found below.

Source: <http://www.denx.de>

udhcpd (0.9.8cvs20050303-3)

Source: <http://udhcpd.sourceforge.com/downloads/0.9.8cvs20050303-3/>

uDirectFB (1.5.3)

Source: <http://www.directfb.org>

uriparser (0.7.7)

Uriparser is a strictly RFC 3986 compliant URI parsing and handling library written in C. uriparser is cross-platform, fast, supports Unicode and is licensed under the New BSD license.

Source: <http://uriparser.sourceforge.net/>

util-linux-ng (2.18)

Various system utilities.

Source: <http://userweb.kernel.org/~kzak/util-linux-ng/>

wget (1.10.2)

GNU Wget is a free software package for retrieving files using HTTP, HTTPS and FTP, the most widely-used Internet protocols.

It is a non-interactive commandline tool, so it may easily be called from scripts, cron jobs, terminals without X-Windows support, etc.

Source: <http://ftp.gnu.org/gnu/wget/wget-1.10.2.tar.gz>

wpa_supplicant v0.8(wext)/v2.3(cfg80211)

wpa_supplicant is a WPA Supplicant for Linux, BSD, Mac OS X, and Windows with support for WPA and WPA2 (IEEE 802.11i / RSN). It is suitable for both desktop/laptop computers and embedded systems. Supplicant is the IEEE 802.1X/WPA component that is used in the client stations. It implements key negotiation with a WPA Authenticator and it controls the roaming and IEEE 802.11

authentication/association of the wlan driver.

Source: https://w1.fi/wpa_supplicant/

xerces-c++ (3.1.1)

Source: <http://xerces.apache.org/>

zlib (6b)

The 'zlib' compression library provides in-memory compression and decompression functions, including integrity checks of the uncompressed data.

This piece of software is made available under the terms and conditions of the zlib license, which can be found below.

Source: <http://www.zlib.net/>

Atruna par trešo pušu piedāvātajiem pakalpojumiem un/vai programmatūru

Trešo pušu piedāvātos pakalpojumus un/vai programmatūru var mainīt, aizkavēt vai pārtraukt bez iepriekšēja brīdinājuma. Šādās situācijās TP Vision neuzņemas nekādu atbildību.

Alfabētiskais rādītājs

A

Antena 11
Aplikācija TV Remote App 15
Aplikāciju galerija 46
Asums 35
Atbalsts 3
Atbloķēt kanālu 26
Atiestatīt iestatījumus 41
Atjaun.progr. 5
Atjaunināt programmatūru - Internets 5
Atjaunināt programmatūru - OAD 5
Atjaunināt programmatūru - USB 5
Atjaunināt programmatūru - Vietējie atjauninājumi 5
Atrašanās vieta 40
Attēla formāts 37
Attēla kontrasta izvēlne 35
Attēla kontrasta režīms 35
Attēla kustība 36
Attēla kustības stils 36
Attēla stils 34
Attēls, asums 35
Attēls, kontrasts 35
Attēls, krāsa 35
Audio izvades izvēlne 38
Audio valoda 41
Austiņu savienojums 13
Autom. pulksteņa režīms 41
Avotu saraksts 18

B

Bass 37
Baterijas 6
Bloķēt bērniem, iestatīt kodu 42
Bloķēt bērniem, mainīt kodu 42
Bloķēt kanālu 26
Bloķētājs bērnu aizsardzībai 42

C

CAM PIN 42
CI karte 15
Ciparu multivides renderētājs — DMR (Digital Media Renderer) 44

D

Datums 41
Digital Out aizkave 38
Digital Out formāts 38
Digital Out izlīdzināšana 38
Digital Out izvēlne 38
Digital Out nobīde 38
Digitālā audio izvide - optiskā 13
Dinamiskais kontrasts 36
Displeja izšķirtspēja 50
Drošība un apkope 56

E

Eiropas ECO marķējums 49
Ekrāns izslēgts 40
Energijas taupīšana 40

F

Fotoattēli, video un mūzika 32

G

Gaidstāves režīms 10

H

HbbTV 39
HDMI 11
HDMI - CEC 39
HDMI ARC 13
HDMI skaņas sistēma 38
HDMI Ultra HD 40
HDR 36

I

Identificēt TV 3
Ieraksti 30
Ieslēgšana 10
Ieslēgšana ar Wi-Fi 44
Ievades izšķirtspēja 50
Izslēgšanas kanāli 26
Izslēgšanas kanāls, izveidot 25
Izslēgšanas kanāls, kanālu diapazons 25
Izslēgšanas kanāls, rediģēt 25
Izslēgšanas taimeris 40
Izslēgšanās taimeris 41
Izvēlne Palīdzība 3
Izvēlnes valodas 41

K

Kanāla opcijas 23
Kanāli 19
Kanāli, kanālu filtrs 25
Kanāls, pārdēvēt kanālu 25
Kanālu logotipi 39
Kanālu saraksta kopēšana 23
Kanālu saraksts 25
Kanālu uzstādīšana - antena 19
Kanālu uzstādīšana - kabelis 19
Kanālu uzstādīšana - satelīts 21
Klientu apkalpošana 3
Komponents - Y Pb Pr 12
Kompozīts - CVBS 12
Kontaktinformācija 3
Kontrasts 35
Kontrasts, gamma 36
Krāsa 35
Krāsas pastiprināšana 35
Krāsas temperatūra 35
Krāsu iestatījumi 35

L

Laika josla 41
Laiks 41
Lietotāja rokasgrāmata 3
Lietotāja rokasgrāmata tiešsaistē 3
Lietošanas beigas 49

M

MHL savienojums 14
Miracast 13
Miracast savienojums 14
Multivide 51
Mājas vai veikals 40

N

Netflix iestatījumi 44
Notīrīt interneta atmiņu 44

P

Pause TV 31
Peles iestatījumi 39
Philips atbalsts 3
Pievienot ierīces 11
Problēmas 52
Programmatūras versija 5
Pulkstenis 41

R

Reģistrēt TV 3

S

Satelīts 11
Sazinieties ar Philips 3
Skatīt tīkla iestatījumus 44
Skatīšanās attālums 9
Skaņa, autom. skaļuma izlīdzināšana 38
Skaņa, Delta skaļums 38
Skaņas izvēlne 37
Skaņas stils 37
Smart TV 46
Statiska IP adrese 44
Strāvas vads 10
Subtitru valoda 41
Sākuma izvēlne 34

T

Taustiņi tālvadības pultī 6
Teleteksts 26
Televizora novietojums 38
Televizora taustiņi 7
Traucējummeklēšana 52
TV ceļvedis 28
TV ceļveža dati 39
TV skaļrunis 38
TV tīkla nosaukums 44
Tālvadības pults 6
Tālvadības pults – IS sensors 7
Tālvadības pults un baterijas 6
Tīkla iestatījumi 43
Tīkla iestatījumu izvēlne 44
Tīkls – bezvadu 43
Tīkls – vadu 43
Tīrs attēls, Trokšņu mazināšana 36

U

Ultra Resolution 36
Universāla piekļuve, skaņas efekti 42
Universālā piekļuve 42
Universālā piekļuve, audio apraksts 42
Universālā piekļuve, jaukts skaļums 42
Universālā piekļuve, runa 42
Universālā piekļuve, vājdzirdīgie 42
USB cietais disks 39
USB cietais disks – formatēt 16
USB cietais disks – uzstādīt 16
USB cietā diska savienojums 16
USB tastatūras iestatījumi 39
USB zibatmiņas disks 16
Uzlaboti attēla iestatījumi 35
Uzlaboti iestatījumi 39
Uzlaboti skaņas iestatījumi 38
Uztveršana 50

V

Vecuma ierobežojums 42
Veikala iestatījums 41
Video kontrasts 36
Vispārīgie iestatījumi 39

W

Wi-Fi 44

Z

Ziemas/vasaras laiks 41

Ā

Ātrie attēla iestatījumi 37
Ātro iestatījumu izvēlne 34



All registered and unregistered trademarks are property of their respective owners.
Specifications are subject to change without notice.
Philips and the Philips' shield emblem are trademarks of Koninklijke Philips N.V.
and are used under license from Koninklijke Philips N.V.
2018 © TP Vision Europe B.V. All rights reserved.

philips.com