

the Oracle™ Touch

SES990



LV LIETOŠANAS PAMĀCĪBA

EE KASUTUSJUHEND

LT NAUDOJIMO INSTRUKCIJA

RU РУКОВОДСТВО ПО ЭКСПЛУАТАЦИИ

Sage®



Saturs

- 2 Svarīgi aizsardzības pasākumi
- 5 Sastāvdaļas
- 7 Funkcijas
- 10 Apkope un tīrīšana
- 14 Bojājumu novēršana

SAGE® PRIORITĀTE IR DROŠĪBA

Mēs, Sage®, vienmēr domājam par drošību. Mēs izstrādājam un izgatavojam preces, par augstāko kritēriju uzskatot jūsu – mūsu vērtīgā klienta – drošību. Turklāt mēs lūdzam jūs uzmanīgi lietot jebkuras elektroierīces, ievērojot tālāk sniegtos piesardzības pasākumus.

SVARĪGI AIZSARDZĪBAS PASĀKUMI

PIRMS LIETOŠANAS IZLASIET VISUS NORĀDĪJUMUS UN SAGLABĀJIET TURPMĀKAI UZZIŅAI

- Rokasgrāmata ar pilnīgu informāciju ir pieejama vietnē: sageappliances.com.
- Pirms pirmās lietošanas, lūdzu, pārlicinieties, vai jūsu elektrotīkla spriegums atbilst spriegumam, kas norādīts uz datu plāksnītes ierīces apakšā. Ja jums ir šaubas, lūdzu, sazinieties ar vietējo elektrokompaniju.
- Pirms Oracle™ pirmās lietošanas noņemiet visus iepakojuma materiālus un reklāmas uzlīmes.
- Lai nepieļautu nosmakšanas risku maziem bērniem, noņemiet aizsargpārsegu no ierīces kontaktdakšas un atbrīvojieties no tā.
- Eksploatācijas laikā nenovietojiet ierīci tuvu letes vai galda malai. Pārbaudiet, vai virsma ir līdzena, tīra un uz tās nav ūdens vai citu vielu.
- Nepieļaujiet, lai elektrības vads nokarātos pāri letes vai galda malai vai samezglotos.

Sargiet no karstiem gāzes vai elektriskajiem degļiem vai vietām, kur tas varētu pieskarties karstai plītij.

- Ierīci var lietot personas ar pazeminātām fiziskām, sensorām vai garīgām spējām vai personas bez pieredzes un zināšanām, ja tās tiek uzraudzītas vai tām tiek sniegti norādījumi attiecībā uz ierīces drošu lietošanu un tās apzinās ar lietošanu saistītos riskus.
- Bērni nedrīkst rotaļāties ar ierīci.
- Regulāri apskatiet padeves vadu, kontaktdakšu un ierīci, vai nav radušies kādi bojājumi. Ja ierīce ir jebkādā veidā bojāta, nekavējoties pārtrauciet to lietot un nosūtiet to tuvākajam Sage pilnvarotajam servisa centram pārbaudes, nomaiņas vai remonta veikšanai.
- Uzturiet iekārtu un tās piederumus tīrus.
- Ievērojiet šajā pamācībā sniegtās tīrīšanas instrukcijas. Jebkuras procedūras, kas nav minētas šajā brošūrā, veic jebkurā Sage pilnvarotajā servisa centrā.
- Lai nodrošinātu papildu drošību elektroierīču izmantošanas laikā, iesakām uzstādīt elektrostrāvas drošības ierīci (drošības slēdzi). Elektrotīkla

ķēdē, kurai pieslēgta ierīce, iesakām uzstādīt drošības slēdzi, kura nominālā jauda nepārsniedz 30 mA. Lai saņemtu kvalificētu padomu, sazinieties ar elektriķi.

ĪPAŠI NORĀDĪJUMI IERĪCEI SES990 ORACLE™ TOUCH

- Šī ierīce ir paredzēta tikai lietošanai mājsaimniecībā. Neizmantojiet šo ierīci citiem mērķiem, izņemot paredzēto lietojumu.
- Nelietojiet ierīci braucošā transportlīdzeklī vai uz laivas. Nelietojiet ārpus telpām.
- Ja ierīci:
 - jāatstāj bez uzraudzības,
 - jātīra,
 - jāpārvieta,
 - jāsamontē vai
 - jāuzglabā,
 vienmēr izslēdziet espresso kafijas automātu, nospiežot pogu Power (jauda) pozīcijā Off (izslēgts), izslēdziet pie elektrības kontaktligzdas un atvienojiet kontaktdakšu no kontaktligzdas.
- Pārļiecinieties, vai izstrādājums pirms pirmās lietošanas ir pareizi samontēts.
- Neizmantojiet citus šķidrumus, izņemot aukstu krāna/pilsētas ūdensvada ūdeni. Neiesakām izmantot smalki filtrētu, demineralizētu vai destilētu ūdeni, jo tas var ietekmēt kafijas garšu un espresso kafijas automāta funkcijas.

- Pirms kafijas gatavošanas pārlicinieties, vai portafiltrs ir drošā veidā ievietots un nostiprināts grupas uzgali. Kafijas gatavošanas laikā nekad neizņemiet portafiltru.
- Nepieskarieties karstām virsmām. Ļaujiet ierīcei atdzist, pirms pārvietojat vai tīrāt tās detaļas.
- Pēc piena teksturēšanas esiet piesardzīgi, jo funkcija "Auto Purge" (automātiskā caurpūte), nolaižot tvaika uzgali, var izpūst karstu tvaiku.
- Eksploatējot ierīci, esiet piesardzīgi, jo metāla virsmas lietošanas laikā var uzkarst.
- Esiet piesardzīgi, izmantojot atkalķošanas funkciju, jo no ierīces var izplūst karsts tvaiks. Pirms atkalķošanas pārlicinieties, vai pilienu paplāte ir ievietota un tā ir tukša. Papildu norādījumus skatiet 13. lappusē.

ĪPAŠAS INSTRUKCIJAS ATTIECĪBĀ UZ ŪDENS FILTRU

- Filtra kasetni uzglabājiet bērniem nepieejamā vietā.
- Filtra kasetnes glabājiet sausā vietā oriģinālajā iepakojumā.
- Sargājiet kasetnes no karstuma un tiešiem saules stariem.
- Neizmantojiet bojātas filtra kasetnes.
- Neatveriet filtra kasetnes.
- Ja ilgāku laiku grasāties būt prom, iztukšojiet ūdens tvertni un nomainiet kasetni.



Attēlotais simbols nozīmē, ka šo ierīci nedrīkst izmest ar standarta sadzīves atkritumiem. Tā jānogādā vietējās pašvaldības atkritumu savākšanas centrā, kas paredzēts šim mērķim, vai pie izplatītāja, kas nodrošina šādu pakalpojumu. Lai iegūtu papildu informāciju, lūdzu, sazinieties ar vietējo pašvaldību.



Lai izvairītos no elektrotraumas, neiegremdējiet ūdenī vai citā šķīdumā vadu, kontaktdakšu vai ierīci.

TIKAI LIETOŠANAI MĀJSAIMNIECĪBĀ

SAGLABĀJIET ŠO INSTRUKCIJU



Sastāvdaļas

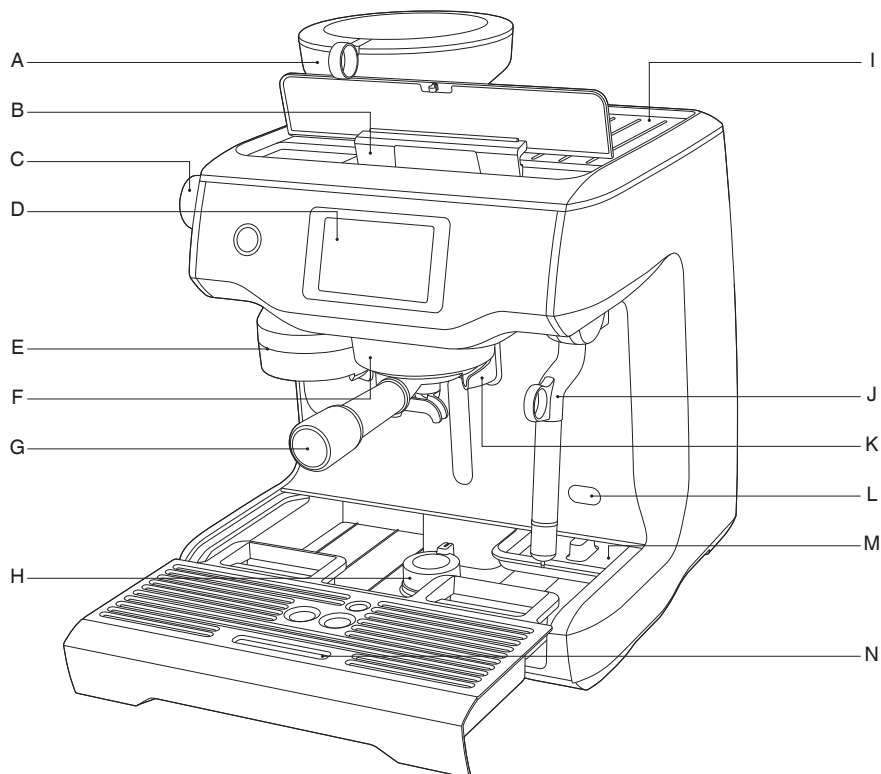

- | | |
|--|-------------------------------------|
| A. Integrētas dzirnaviņas ar malšanas konusu | H. Nolaizama pēda uz šarnīra |
| B. No augšas piepildāma noņemama 2,5 l ūdens tvertne | I. Tasišu uzsildīšanas paplāte |
| C. Maluma lieluma skala | J. Tvaika uzgalis |
| D. Skārienjutīgs vadības panelis | K. Karstā ūdens izplūde |
| E. Maltās kafijas izvade | L. Atkaļķošanas piekļuves vieta |
| F. 58 mm grupas uzgalis | M. Instrumentu uzglabāšanas paplāte |
| G. 58 mm nerūsējošā tērauda portafiltrs | N. Izņemama pilienu paplāte |

CE Nominālie parametri
220–240V~50–60Hz 2000–2400W

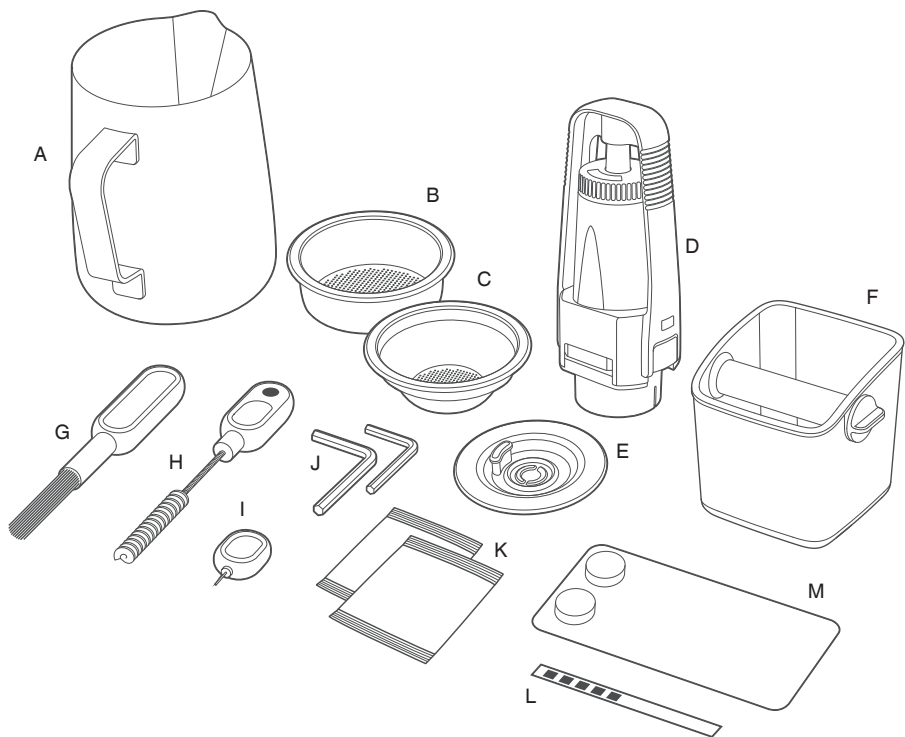

PIEDERUMI

- | | |
|------------------------------------|---|
| A. Nerūsējošā tērauda piena krūze | H. Maltās kafijas izvades birstes un stampas izņemšanas magnēts |
| B. 2 tasīšu filtra grozs | I. Tvaika uzgaļa gala tīrīšanas rīks |
| C. 1 tasītes filtra grozs | J. Divas sešstūra uzgriežņu atslēgas |
| D. Ūdens filtra turētājs ar filtru | K. Pulveris tvaika uzgaļa tīrīšanai |
| E. Tīrīšanas disks | L. Ūdens cietības testa strēmele |
| F. Smalko biezumu tvertne | M. Espresso kafijas automāta tīrīšanas tabletes |
| G. Dzirnaviņu birste | |



Funkcijas

ŪDENS FILTRA UZSTĀDĪŠANA

- Mērcējiet filtru ūdenī 5 minūtes.
- Filtra turētāju nomazgājiet ar aukstu ūdeni.

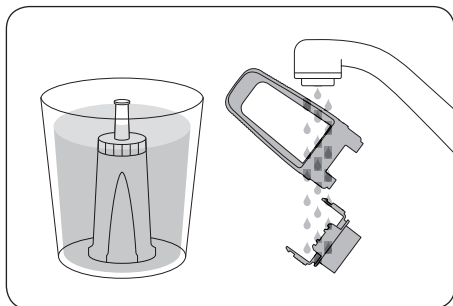

- Iestatiet atgādni par filtra nomaiņu uz nākamo mēnesi. Mēs iesakām mainīt filtru ik pēc 3 mēnešiem.

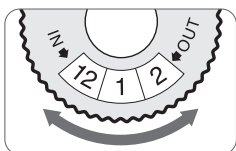

- Ievietojiet filtru filtra turētāja abās daļās.

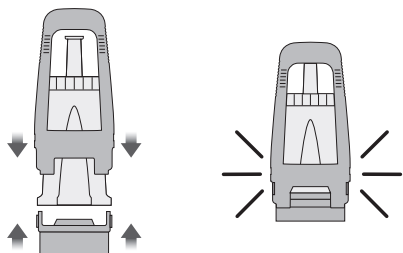

- Lai salikto filtra turētāju ievietotu ūdens tvertnē, filtra turētāja bāzi centrējiet pret adapteri, kas atrodas ūdens tvertnē. Spiediet to uz leju, lai nofiksētu vietā.

- Ūdens tvertni piepildiet ar aukstu ūdeni, slidiniet un nobloķējiet atpakaļ vietā.

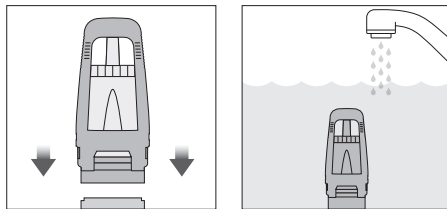

PIRMĀ LIETOŠANA

1. Nospiediet pogu POWER (jauda), lai ieslēgtu automātu.
2. Lai veiktu pirmo iestatīšanu, sekojiet norādījumiem uz ekrāna.
3. Pēc iestatīšanas pabeigšanas iekārta attēlos ziņojumu, ka ir gatava darbam.

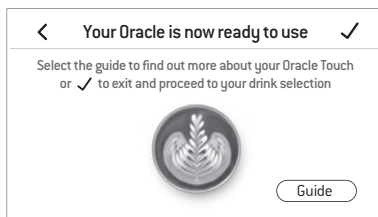

Tagad iekārta atrodas režīmā STANDBY (gaidstāve).



PIEZĪME

Ja tests uzrāda, ka jums ir 4. vai 5. ūdens cietības pakāpe, iesakām jums pāriet uz citu ūdens ieguves avotu.

KAFIJAS MALŠANA

Pupiņu piltuvi ievietojiet vietā iekārtas augšpusē. Pagrieziet skalu, lai nofiksētu to vietā. Pupiņu piltuvē ieberiet svaigas kafijas pupiņas.

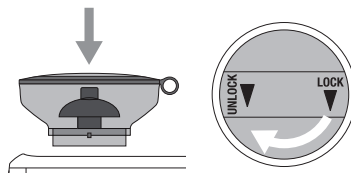

DZĒRIENA IZVĒLE

Lai ieietu ekrānā Drinks Menu (dzērienu izvēlne), pieskarieties ikonai  Home (atpakaļ). Novelciet ar pirkstu un atlasiet savu dzērienu. Pieskarieties ikonai  "Help & Tip" (palīdzība un padomi), lai aplūkotu Oracle™ Touch rokasgrāmatu.



PIEZĪME

Lūdzu, saglabājiet skārienjutīgo ekrānu sausu un tīru, lai nodrošinātu pareizu ierīces funkcionēšanu.

DZĒRIENU IZVĒLES EKRĀNS

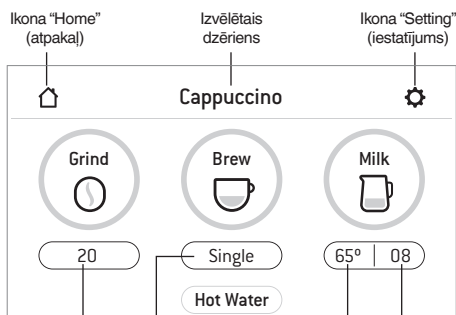

Maluma lielums
Regulējiet, izmantojot skatu iekārtas sānos

Gatavošanas iestatījumi:
pieskarieties šai pogai, lai ritinātu
Espresso – viena glāzīte / divas glāzītes / gatavošanas laiks pēc izvēles
Long Black – maza / vidēja / liela

Piena putu līmenis
Piena temperatūra

MALUMA LIELUMA ATLASĪŠANA

Pieejami 45 maluma lieluma iestatījumi (Nr. 1 – vissmalkākais, Nr. 45 – visrupjākais). Mēs iesakām jums sākt ar Nr. 30 un regulēt – uz smalkāku, ja ekstrakcija ir pārlietu ātra, uz rupjāku – ja tā ir pārlietu lēna. Espresso jāsāk tecēt pēc 8–12 sekundēm.

FILTRA GROZA ATLASĪŠANA

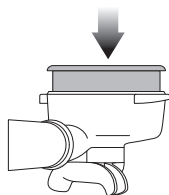
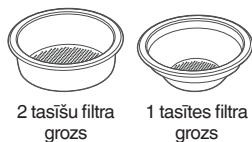

AUTOMĀTISKĀ MALTAŠANAS DOZĒŠANA UN BLĪVĒŠANA

Portafiltra rokturi centrējiet pret pozīciju INSERT (ievietot) uz maltas kafijas izvades. Paceliet, lai ievietotu portafiltra maltas kafijas izvadē, un pagrieziet līdz centrālajai pozīcijai.

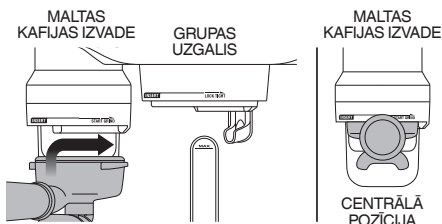

Lai palaistu automātiskās malšanas, dozēšanas un blīvēšanas funkciju, pieskarieties pogai "Grind" (malt) uz displeja. Sāksies malšana.

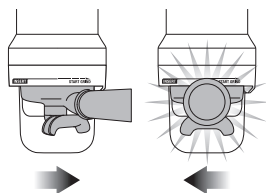

Kad automātiskā malšana, dozēšana un blīvēšana būs pabeigta, pagrieziet portafiltra rokturi pozīcijā INSERT (ievietot) un nolaidiet, lai izņemtu.

ESPRESSO EKSTRAKCIJA

Portafiltra rokturi centrējiet pret pozīciju INSERT (ievietot) uz grupas uzgaļa. Paceliet, lai ievietotu portafiltru grupas uzgalī, un pagrieziet līdz pozīcijai LOCK TIGHT (cieši bloķēt), līdz sajūtat pretestību.

Uz displeja nospiediet pogu "Brew" (gatavot), lai sāktu ekstrakciju. Jūs varat mainīt glāzītes tilpumu.

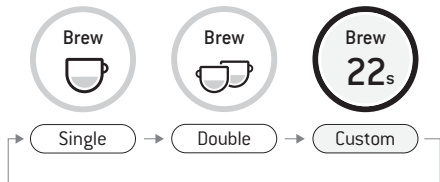

MANUĀLA IGNORĒŠANA

Nospiediet un (apmēram 2 sekundes) turiet nospiestu pogu "Brew" (gatavot), lai ievietu manuālas ekstrakcijas režīmā. Pieskarieties pogai "Brew" (gatavot), lai sāktu ekstrakciju, pieskarieties pogai "Brew" (gatavot), lai pārtrauktu ekstrakciju.

PIENA AUTOMĀTISKĀ TEKSTURĒŠANA

Izmantojiet svaigu un aukstu pienu. Piepildiet piena krūzi līdz līmenim zem snīpja. Paceliet tvaika uzgali un ievietojiet to piena krūzē. Nolaidiet tvaika uzgali līdz zemākajai pozīcijai. Piena krūzei jābaltstās uz pilnienu paplātes un pienam jānosedz tvaika uzgaļa blīve.

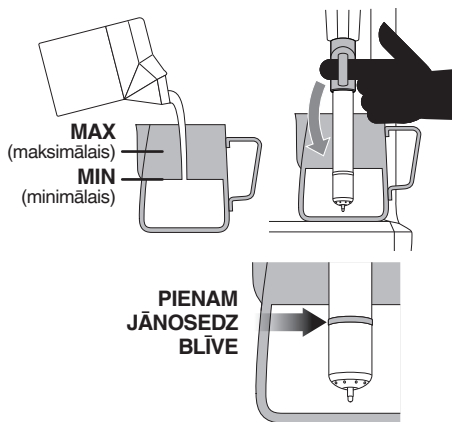

Lai palaistu, pieskarieties pogai "Milk" (piens). Ekrānā tiks attēlota piena temperatūra, tam silstot. Piena teksturēšana tiks apturēta automātiski, kad būs sasniegta atlasītā piena temperatūra. Paceliet tvaika uzgali, lai noņemtu piena krūzi. **Uzgalī un tā galu noslaukiet ar tīru, slapju lupatiņu.** Nolaidiet tvaika uzgali līdz zemākajai pozīcijai un tvaika uzgalis automātiski veiks caurpūti.

PIENA MANUĀLA TEKSTURĒŠANA

Paceliet tvaika uzgali. Nospiediet un turiet nospiestu (apmēram 2 sekundes) pogu "Milk" (piens), lai ievietu manuālā režīmā.

Sāciet putošanu, pieskaroties pogai.

Kad ir sasniegta vēlamā temperatūra, pieskarieties pogai "Milk" (piens), lai apturētu putošanu.

Uzgalī un tā galu noslaukiet ar tīru, slapju lupatiņu. Nolaidiet tvaika uzgali līdz zemākajai pozīcijai un tvaika uzgalis automātiski veiks caurpūti.



UZMANĪBU! APDEGUMU RISKS

Tvaiks zem spiediena var izplūst pat tad, kad iekārta ir izslēgta.

Bērni vienmēr ir jāuzrauga.

LONG BLACK (MELNA KAFIJA)

Pieejami 3 iepriekš noteikti kafijas Long Black iestatījumi – maza, vidēja un liela.

Samaliet kafijas devu un sablīvējiet portafiltrā, bet pēc tam ievietojiet portafiltru grupas uzgalī. Novietojiet tasi zem portafiltra sprauslām un karstā ūdens sprauslas. Sākumā tiks ekstrahēts espresso, bet karstais ūdens sāks līt automātiski pēc espresso pagatavošanas.

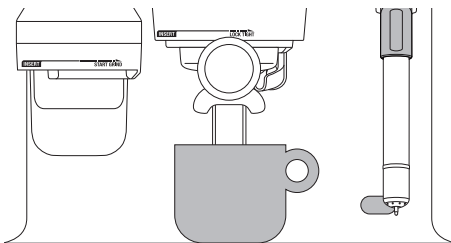

IEPRIEKŠ IESTATĪTS TASES LIELUMS

SAGATAVOTAIS APJOMS

Maza	Apm. 180 ml
Vidēja	Apm. 240 ml
Liela	Apm. 360 ml

KARSTS ŪDENS

Funkciju HOT WATER (karsts ūdens) var izmantot, lai iepriekš uzsildītu tases vai manuāli pievienotu karstu ūdeni.

Lai palaistu vai apturētu karstu ūdeni, uz ekrāna pieskarieties "Hot Water" (karsts ūdens).

JAUNA DZĒRIENA PIEVIENOŠANA

Lai izveidotu savu dzērienu, izvēlnes ekrānā nospiediet "Create New" (izveidot jaunu). Jūs varat pielāgot parametrus, pamatojoties uz standarta stilu un ietaupot savu laiku.



Add New

Turklāt, pēc parametru manuālas regulēšanas, pieskarieties mazajai + ikonai, lai saglabātu pašreizējo iestatījumu.

IESTATĪJUMI

Lai ieiētu iestatījumu izvēlnē, pieskarieties ikonai  ekrāna augšējā labajā stūrī.

TRANSPORTĒŠANA UN UZGLABĀŠANA

Pirms ierīces transportēšanas vai novietošanas ilgākai uzglabāšanai iesakām pilnībā iztukšot abus tvaika katlus. Detalizētus norādījumus skatiet sadaļā "Atkaļķošana".

Šī procedūra ir piemērota arī kā pretsala pasākums, ja ierīce ir pakļauta pārmērīgi zemas temperatūras iedarbībai.

AUTOMĀTISKĀS IZSLĒGŠANĀS REŽĪMS

Pēc 30 minūtēm ierīce automātiski pārslēdzas režīmā AUTO OFF (automātiskā izslēgšanās).



Apkope un tīrīšana

SKĀRIENJUTĪGAIS KRĀSU EKRĀNS

Lūdzu, saglabājiet skārienjutīgo ekrānu sausu un tīru, lai nodrošinātu pareizu ierīces funkcionēšanu.

TĪRĪŠANAS CIKLS

- Kad būs nepieciešams veikt tīrīšanas ciklu (apm. pēc 200 porcijām), tiks attēlots paziņojums par tīrīšanu. Vai arī jūs varat izvēlēties tīrīšanas ciklu, izvēlnē "Settings" (iestatījumi) atlasot "Clean Cycle" (tīrīšanas cikls). Tīrīšanas cikls tīra skalošanas sietu un izskalo grupas uzgali.
- Ievērojiet skārienjutīgajā ekrānā sniegtos norādījumus.

ŪDENS FILTRA UZSTĀDĪŠANA

Skatīt 7. lappusi.

MALŠANAS KONUSU MAZGĀŠANA

Regulāra mazgāšana ļauj malšanas konusiem nodrošināt nemainīgu malšanas rezultātu, kas ir īpaši svarīgs, maļot kafiju espresso pagatavošanai.

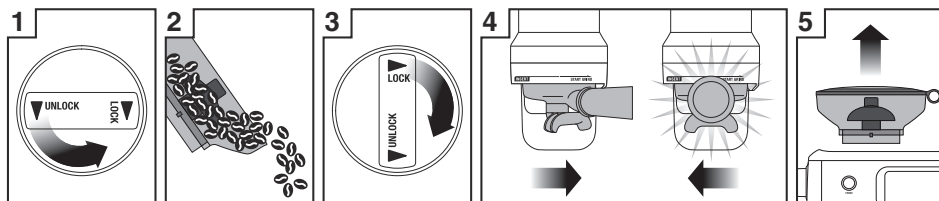

1 Atbloķējiet piltuvi

2 Izņemiet pupiņas

3 Ielieciet vietā un nofiksējiet piltuvi

4 Darbiniet dzirnaviņas, līdz tvirtne ir tukša

5 Atbloķējiet un izņemiet piltuvi

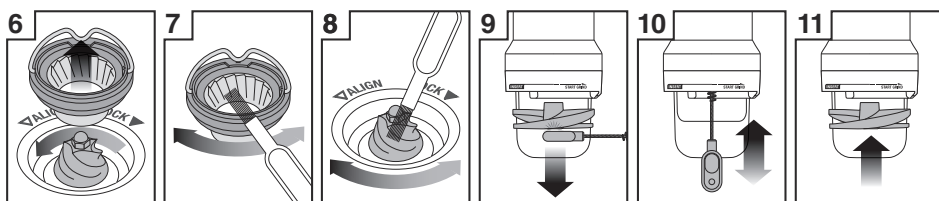

6 Izņemiet augšējo malšanas konusu

7 Notīriet augšējo malšanas konusu, izmantojot tīrīšanas birsti

8 Notīriet apakšējo malšanas konusu, izmantojot tīrīšanas birsti

9 Izņemiet blīvēšanas lāpstiņu, izmantojot blīvētāja magnētu

10 Izīrtiet maltās kafijas izvadi, izmantojot atbilstošo birsti

11 Ar roku ievietojiet blīvēšanas lāpstiņu

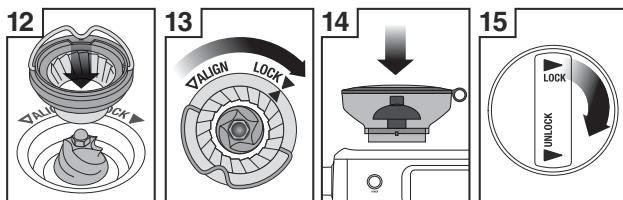

12 Augšējo malšanas konusu iespiežiet cieši vietā

13 Nobloķējiet augšējo malšanas konusu

14 Ievietojiet piltuvi

15 Nobloķējiet piltuvi

Malšanas konusu birste

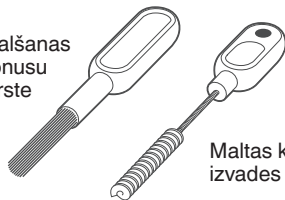

Blīvētāja izņemšanas magnēts

Maltas kafijas izvades birste

TVAIKA UZGAĻA TĪRĪŠANA



SVARĪGI

Pēc katras lietošanas rūpīgi noslaukiet tvaika uzgali un tā galu ar slapju lupatiņu. Nekavējoties veiciet caurpūti. Ja tvaika uzgalis netiks tīrīts, tas var ietekmēt piena tekstūrēšanas sniegumu.

- Ja kāda no tvaika uzgaļa atverēm ir bloķēta, pārļiecinieties, vai iekārta ir pārstājusi ģenerēt tvaiku, un atbloķējiet to, izmantojot tvaika uzgaļa tīrīšanas rīku.
- Ja tvaika uzgalis paliek bloķēts, noņemiet tā galu un izmērcējiet kopā ar tvaika uzgali, izmantojot komplektācijā esošo tvaika uzgaļa tīrīšanas pulveri (skatīt norādījumus tālāk). Pēc skalošanas uzskrūvējiet galu uz tvaika uzgaļa.

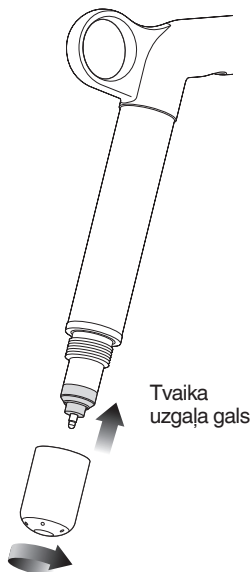

- Lai mazinātu nosprostošanās iespēju, kamēr tvaika uzgalis netiek izmantots, to var atstāt iegremdētu piena krūzē, kas ir piepildīta ar ūdeni.

Tvaika uzgaļa tīrīšanas pulveris

1. Tukšā piena krūzē iebēriet 1 paciņu.
2. Ielejiet piena krūzē 1 glāzi (240 ml) karsta ūdens.
3. Noņemiet tvaika uzgaļa galu un kopā ar tvaika uzgali ievietojiet krūzē.
4. Atstājiet mirtk uz 20 minūtēm.
5. Notīriet, noskalojiet un uzlieciet vietā tvaika uzgaļa galu. Ievietojiet tvaika uzgali atpakaļ krūzē un aktivizējiet tvaika ģenerēšanu 10 sekundes.
6. Ļaujiet mirtk 5 minūtes.
7. Vairākas reizes aktivizējiet tvaika ģenerēšanu, lai caurpūstu tvaika uzgali, bet pēc tam rūpīgi to noskalojiet.
8. Noslaukiet tvaika uzgali ar tīru lupatiņu.
9. Izlejiet šķīdumu un rūpīgi izskalojiet krūzi.



PIEZĪME

Pēc tīrīšanas pārļiecinieties, vai tvaika uzgalis ir cieši piestiprināts, lai izvairītos no temperatūras sensora kļūdas.

FILTRA GROZA UN PORTAFILTRA TĪRĪŠANA

- Filtra grozu un portafiltru skalo zem karsta ūdens pēc katras kafijas gatavošanas, lai atbrīvotu no kafijas eļļainajām paliekām.
- Ja filtra groza atveres nosprostojas, izšķīdiniet tīrīšanas tableti karstā ūdenī un mērcējiet filtra grozu un portafiltru šķīdumā apmēram 20 minūtes. Rūpīgi noskalojiet.

SKALOŠANA AR TĪRU ŪDENI

- Pēc katras kafijas pagatavošanas un pirms iekārtas izslēgšanas iesakām veikt skalošanu ar tīru ūdeni. Iztukšojiet pilienu paplāti. Filtra grozā ievietojiet tīrīšanas disku, bet pēc tam grupas uzgali ievietojiet portafiltru. Pieskarieties pogai "Brew" (gatavot) un ļaujiet 20 sekundes palielināties spiedienam. Pēc tam pieskarieties, lai pārtrauktu un reducētu spiedienu. Atkārtojiet šīs darbības 5 reizes, lai no ūdens caurulēm izpūstu smalkos kafijas biezumus un kafijas eļļu paliekas.

SKALOŠANAS SIETA TĪRĪŠANA

- Grupas uzgaļa iekšpuse un skalošanas siets jānoslauka ar slapju lupatiņu, lai atbrīvotu no maltas kafijas daļiņām.
- Caur grupas uzgali, kad filtra grozs un portafiltrs atrodas vietā, bet nav iebērta kafija, periodiski palaidiet karsto ūdeni. Tādējādi jūs likvidēsiet visas maltās kafijas daļiņas paliekas no skalošanas sieta.
- Ja uz skalošanas sieta ir izveidojušies noturīgi nosēdumi, izmantojot sešstūra uzgriežņu atslēgu, izskrūvējiet skrūvi, kas atrodas skalošanas sieta vidū. Atcerieties, kura puse ir pavērsta pret grupas uzgali.

PILIENU PAPLĀTES UN UZGLABĀŠANAS PAPLĀTES TĪRĪŠANA

- Pilienu paplāte jānoņem, jāiztukšo un jāfīra pēc katras lietošanas.
- Izņemiet resti no pilienu paplātes. Pilienu paplāti mazgājiet siltā ziepjūdenī.
- Uzglabāšanas paplāti var izņemt un tīrīt ar mīkstu, slapju lupatiņu (neizmantojiet abrazīvus tīrītājus, sūkļus vai lupatiņas, kas var saskrāpēt virsmu).

ĀRĒJĀ KORPUSA UN TASES UZSILDĪŠANAS PAPLĀTES TĪRĪŠANA

- Ārējo korpusu un tasišu sildīšanas paplāti var tīrīt ar mīkstu, slapju lupatiņu. Nopulējiet ar mīkstu, sausu lupatiņu. Neizmantojiet abrazīvus tīrīšanas līdzekļus, paliktnus vai lupatiņas, kas var saskrāpēt virsmu.



PIEZĪME

Nevienu no detaļām vai piederumiem nemazgājiet trauku mazgājamā mašīnā.

ATKAĻĶOŠANA

- Izmantojiet šo funkciju, lai piekļūtu atkaļķošanas procedūrai, kad šāds paziņojums tiek attēlots ekrānā.
- Ierīce pārslēgsies atkaļķošanas režīmā, ja izvēlēsities atkaļķot tieši caur uznirstošu paziņojumu vai izvēlēsities "Settings" (iestatījumi) > "Descale Cycle" (atkaļķošanas cikls). Ievērojiet skārienjutīgajā ekrānā sniegtos norādījumus.
- Atvēliet atkaļķošanas procedūrai apmēram 1,5 stundu un ievērojiet detalizētus norādījumus. **Ja esat tikko pabeiguši izmantot ierīci, pārlicinieties, vai tā ir izslēgta, un ļaujiet tai atdzist vismaz 1 stundu pirms atkaļķošanas uzsākšanas.**



PIEZĪME

NEMĒĢINIET atkaļķot ierīci, neizmantojot procedūru Descale (atkaļķošana), kas pieejama izvēlnē Settings (iestatījumi). Pretējā gadījumā jūsu ierīce var tikt bojāta.



Problēmu novēršana

PROBLĒMA	IESPĒJAMĀIS IEMESLS	KO DARĪT
Dzirnaviņu motors darbojas, bet no maltas kafijas izvades nebirst samalta kafija	<ul style="list-style-type: none">• Pupiņu piltuvē nav pupiņu.• Dzirnaviņas/pupiņu piltuve ir nosprostojusies.• Piltuvē var būt iestrēgusi kafijas pupiņa.	<ul style="list-style-type: none">• Pupiņu piltuvē ieberiet svaigas kafijas pupiņas.• Izņemiet pupiņu piltuvi. Pārbaudiet pupiņu piltuvi un malšanas konusus, vai tie nav nosprostojusies. Ievietojiet detaļas atpakaļ un mēģiniet vēlreiz.
Dzirnaviņu motors darbojas, bet dzirdams skaļš troksnis	<ul style="list-style-type: none">• Dzirnaviņas ir nosprostotas ar svešķermeni vai tekne ir nobloķējusies.• Dzirnaviņas ir nosprostojušās mitruma rezultātā.	<ul style="list-style-type: none">• Izņemiet pupiņu piltuvi, pārbaudiet malšanas konusus un likvidējiet svešķermeņus.• Izīrriet malšanas konusus un maltas kafijas izvadi, skatīt 11. lappusē.• Pirms salikšanas atpakaļ ļaujiet malšanas konusiem pilnībā nožūt. Jūs varat izmantot matu fēnu, lai pūstu gaisu malšanas konusu apvidū un paātrinātu žūšanas procesu.
Nespēj nofiksēt vietā pupiņu piltuvi	<ul style="list-style-type: none">• Kafijas pupiņas nosprosto pupiņu piltuves fiksācijas ierīci.	<ul style="list-style-type: none">• Izņemiet pupiņu piltuvi. Atbrīvojiet malšanas konusu virspusi no pupiņām. Nobloķējiet vietā pupiņu piltuvi.
Portafiltrs ir pārpildīts	<ul style="list-style-type: none">• Blīvēšanas lāpstiņa tika noņemta, lai veiktu tīrīšanu, bet netika uzlikta atpakaļ.	<ul style="list-style-type: none">• Pārbaudiet, vai blīvēšanas lāpstiņa ir vietā un pareizi uzlikta uz piedziņas vārpstas, skatīt instrukciju rokasgrāmatu Sage tīmekļa vietnē.
Dzirnaviņu ārkārtas apturēšana?		<ul style="list-style-type: none">• Pagrieziet portafiltru pa kreisi, lai apturētu automātiskās malšanas, dozēšanas un blīvēšanas funkciju.• Atvienojiet elektrības vadu no elektrības kontaktligzdas.
Dzirnaviņas darbojas ilgstoši	<ul style="list-style-type: none">• Piltuvē nav pupiņu.• Blīvēšanas lāpstiņa ir noņemta.	<ul style="list-style-type: none">• Ieberiet piltuvē pupiņas.• Pagrieziet portafiltru pa kreisi, lai apturētu automātiskās malšanas, dozēšanas un blīvēšanas funkciju.• Pārbaudiet, vai blīvēšanas lāpstiņa ir vietā un pareizi uzlikta uz piedziņas vārpstas, skatīt instrukciju rokasgrāmatu Sage tīmekļa vietnē.

PROBLĒMA**IESPĒJAMĀS IEMESLS KO DARĪT**

<p>Espresso tek pāri portafiltra malai</p> <p>un/vai</p> <p>Ekstrakcijas laikā portafiltrs tiek izstumts no grupas uzgaļa</p>	<ul style="list-style-type: none"> • Portafiltrs nav pareizi ievietots grupas uzgalī. • Ap filtra groza malu ir sakrājušies kafijas biežumi. • Filtra groza apmale ir slapja vai austiņas zem portafiltra ir slapjas. Slapja virsma mazina berzi, kas nepieciešama, lai noturētu portafiltru vietā, kamēr tajā ir spiediens ekstrakcijas laikā. 	<ul style="list-style-type: none"> • Pārļiecinieties, vai portafiltrs ir pagriezts pa labi tā, lai rokturis atrastos tālāk par centru, un būtu droši nofiksēts vietā. Pagriešana tālāk par centru nebojās silikona blīvi. • Pēc malšanas notīriet lieko kafiju no filtra groza apmales, lai nodrošinātu grupas uzgaļa pareizu fiksāciju. • Pirms kafijas iepildīšanas, blīvēšanas un ievietošanas grupas uzgalī vienmēr pārļiecinieties, vai filtra grozs un portafiltrs ir rūpīgi nožāvēti.
<p>Problēmas ar funkciju Auto Start (automātiskā palaide)</p>	<ul style="list-style-type: none"> • Pulkstenis nav iestatīts vai pulkstenis ir iestatīts uz nepareizu laiku. 	<ul style="list-style-type: none"> • Pārbaudiet, vai pulkstenis un funkcijas Auto Start (automātiskā palaide) laiks ir ieprogrammēts pareizi.
<p>Skārienjutīgajā ekrānā tiek attēlots paziņojums “Operation Error” (darbības kļūda)</p>	<ul style="list-style-type: none"> • Radusies nopietna kļūda un ierīce nevar darboties. 	<ul style="list-style-type: none"> • Sazinieties ar Sage klientu servisa centru.
<p>Sūkņi turpina strādāt / Tvaiks ir ļoti mitrs / Noplūde no karstā ūdens izplūdes</p>	<ul style="list-style-type: none"> • Smalki filtrēta, demineralizēta vai destilēta ūdens izmantošana ietekmē ierīces funkcijas. 	<ul style="list-style-type: none"> • Iesakām izmantot aukstu filtrētu ūdeni. Neiesakām izmantot ūdeni bez minerālvielām vai ar zemu minerālvielu saturu, piemēram, smalki filtrētu, demineralizētu vai destilētu ūdeni. Ja problēma neizzūd, sazinieties ar Sage klientu atbalsta centru.
<p>No grupas uzgaļa nepļūst ūdens</p>	<ul style="list-style-type: none"> • Iekārta nav sasniegusi darba temperatūru. • Ūdens tvertne ir tukša. • Ūdens tvertne nav pilnībā ievietota un nofiksēta. 	<ul style="list-style-type: none"> • Ļaujiet iekārtai uzsilt līdz darba temperatūrai. • Piepildiet tvertni. Sagatavojiet sistēmu: <ol style="list-style-type: none"> 1) pieskaroties pogai “Brew” (gatavot), lai 30 sekundes laistu ūdeni cauri grupas uzgalim; 2) pieskaroties pogai “Hot Water” (karsts ūdens), lai 30 sekundes laistu ūdeni cauri karstā ūdens izplūdei. • Ievietojiet tvertni līdz galam un nofiksējiet slēgu aizvērtā stāvoklī.

PROBLĒMA**IESPĒJAMĀS IEMESLS KO DARĪT**

Displejā attēlots “Water tank empty” (ūdens tvertne ir tukša), bet tā ir pilna

- Ūdens tvertne nav pilnībā ievietota un nofiksēta.

- Ievietojiet tvertni līdz galam un nofiksējiet slēgu aizvērtā stāvoklī.

Negenerē tvaiku vai nav karstā ūdens

- Ierīce nav ieslēgta vai nav sasniegusi darba temperatūru.

- Pārīecinieties, vai ierīce ir pievienota elektrotīklam, un gatava lietošanai.
- Kaļķakmens var būt radījis nosprostošanos. Izmantojiet atkaļķošanas procedūru.

Nav karstā ūdens

- Ūdens tvertne ir tukša.

- Uzstādiet ūdens tvertni.

Nav tvaika

- Tvaika uzgalis ir nobloķējies.

- Skatīt sadaļu “Tvaika uzgaļa tīrīšana” 12. lappusē.
- Kaļķakmens var būt radījis nosprostošanos. Izmantojiet atkaļķošanas procedūru.

Ierīce atrodas pozīcijā “On” (ieslēgts), bet nedarbojas

- Izslēdziet ierīci. Gaidiet 60 minūtes un vēlreiz ieslēdziet ierīci.
- Ja problēma neizzūd, sazinieties ar Sage klientu atbalsta dienestu.

No grupas uzgaļa plūst tvaiks

- Izslēdziet ierīci. Pagaidiet 60 minūtes un vēlreiz ieslēdziet ierīci.
- Ja problēma neizzūd, sazinieties ar Sage klientu atbalsta dienestu.

Espresso tek tikai no portafiltra sprauslām vai netek vispār

- Kafija ir samalta pārlietu rupji.

- Maluma lielumu noregulējiet uz augstāku skaitli, lai panāktu rupjāku malumu.
- Kaļķakmens var būt radījis nosprostošanos. Izmantojiet atkaļķošanas procedūru.

Espresso tek pārlietu ātri

- Kafija ir samalta pārlietu rupji.
- Kafijas pupiņas ir izkaltušas.

- Maluma lielumu noregulējiet uz zemāku skaitli, lai panāktu smalkāku malumu.
- Izmantojiet svaigi grauzdētas kafijas pupiņas ar norādītu grauzdēšanas datumu un izlietojiet tās 5–20 dienu laikā no šī datuma.

PROBLĒMA	IESPĒJAMĀS IEMESLS	KO DARĪT
Kafija nav pietiekami karsta	<ul style="list-style-type: none"> • Tasītes nav uzsildītas. 	<ul style="list-style-type: none"> • Noskalojiet tasītes zem karsta ūdens izplūdes un novietojiet uz tasišu sildīšanas paplātes.
	<ul style="list-style-type: none"> • Piens nav pietiekami karsts (gatavojot kapučīno, latte u.c.). 	<ul style="list-style-type: none"> • Iestatījumu izvēlnē palieliniet piena temperatūru.
Neveidojas putas	<ul style="list-style-type: none"> • Kafijas pupiņas ir izkaltušas. 	<ul style="list-style-type: none"> • Izmantojiet svaigi grauzdētas kafijas pupiņas ar norādītu grauzdēšanas datumu un izlietojiet tās 5–20 dienu laikā no šī datuma.
Nevar panākt pietiekamu piena tekstūru	<ul style="list-style-type: none"> • Tvaika uzgalis ir nobloķējies. 	<ul style="list-style-type: none"> • Skatīt sadaļu “Tvaika uzgaļa tīrīšana” 12. lappusē. • Kaļķakmens var būt radījis nosprostošanos. Izmantojiet atkaļķošanas procedūru.
		<ul style="list-style-type: none"> • Dažādu zīmolu un veidu piens un piena aizvietotāji veido dažādu tekstūru. Iespējams, jums būs nepieciešams atbilstoši pielāgot putu līmeni.
Pagatavots pārlietu daudz kafijas	<ul style="list-style-type: none"> • Jānoregulē glāzītes gatavošanas ilgums/tilpums. • Kafija ir samalta pārlietu smalki. 	<ul style="list-style-type: none"> • Maluma lielumu noregulējiet uz zemāku skaitli, lai panāktu smalkāku malumu. • Pielāgojiet ekstrakcijas laiku, pieskaroties pogai “Single” / “Double” (viena/dubulta).
Pagatavots nepietiekams kafijas daudzums	<ul style="list-style-type: none"> • Jānoregulē glāzītes gatavošanas ilgums/tilpums. 	<ul style="list-style-type: none"> • Maluma lielumu noregulējiet uz augstāku skaitli, lai panāktu rupjāku malumu. • Pielāgojiet ekstrakcijas laiku, pieskaroties pogai “Single” / “Double” (viena/dubulta).
Pagatavotās kafijas daudzums ir mainījies, lai gan iestatījumi palikuši iepriekšējie	<ul style="list-style-type: none"> • Tā kā kafijas pupiņas kļūst vecākas, ekstrakcijas ātrums mainās, ietekmējot glāzītes tilpumu. 	<ul style="list-style-type: none"> • Maluma lielumu noregulējiet uz zemāku skaitli, lai panāktu smalkāku malumu. • Pielāgojiet ekstrakcijas laiku, pieskaroties pogai “Single” / “Double” (viena/dubulta). • Izmantojiet svaigi grauzdētas kafijas pupiņas ar norādītu grauzdēšanas datumu un izlietojiet tās 5–20 dienu laikā no šī datuma.



Turinys

- 18 Svarbūs saugos nurodymai
- 21 Komponentai
- 23 Veikimas
- 26 Valymas ir priežiūra
- 30 Trikčių diagnostika

„SAGE®“ REKOMENDUOJA: VISŲ PIRMA – SAUGA

„Sage®“ labai rūpinasi sauga. Projektuojame ir gaminame vartotojų prekes, mąstydami apie Jūsų, mūsų vertingo kliento, saugumą. Mes taip pat prašome naudojantis elektros prietaisais būti atidiems bei imtis toliau nurodytų atsargumo priemonių.

SVARBŪS SAUGOS NURODYMAI

PRIEŠ PRADĖDAMI NAUDOTI PRIETAISĄ, PERSKAITYKITE VISUS NURODYMUS IR IŠSAUGOKITE JUOS

- Išsami instrukcija pateikta sageappliances.com
- Prieš naudojant prietaisą pirmą kartą, įsitinkite, kad elektros tinklo įtampa tokia pati, kokia nurodyta prietaiso techninių duomenų plokštelėje, esančioje prietaiso apačioje. Kilus klausimams, susisiekite su vietos elektros paslaugų bendrove.
- Prieš naudodami „Oracle™ Touch“ pirmą kartą, nuimkite visas pakuotės medžiagas ir reklamines etiketes ar lipdukus.
- Kad išvengtumėte mažų vaikų užspringimo pavojaus, nuimkite ir saugiai sutvarkykite ant šio prietaiso maitinimo laido kištuko uždėtą apsauginį užvalkalą.
- Veikiančio prietaiso nestatykite šalia baro ar stalo krašto. Pasirūpinkite, kad paviršius, ant kurio statysite prietaisą, būtų lygus, švarus ir sausas.
- Saugokite, kad maitinimo laidas nebūtų nusviręs per baro ar stalo kraštą ir nesusimazgytų.

Saugokite nuo įkaitusių dujinių degiklių ar elektrinių kaitviečių bei neleiskite paliesti karštos orkaitės.

- Asmenys su fizine, jutimine ar psichine negalia arba pakankamai patirties ir žinių neturintys asmenys šiuo prietaisu gali naudotis tik tuo atveju, jeigu juos prižiūri ar reikiamų žinių apie saugų prietaiso naudojimą suteikia už jų saugą atsakingas asmuo, ir jeigu jie supranta galimus pavojus.
- Neleiskite vaikams žaisti su prietaisu.
- Reguliariai apžiūrėkite, ar nepažeistas maitinimo laidas, kištukas ir pats prietaisas. Pastebėję bet kokį pažeidimą, prietaiso nebenaudokite ir jį visą gražinkite į artimiausią įgaliojantį „Sage“ priežiūros centrą, kad patikrintų, pakeistų arba sutaisytų.
- Prietaisas ir priedai turi būti švarūs.
- Laikykitės šioje knygelėje pateiktų valymo nurodymų. Bet kokias šioje instrukcijoje neaprašytas procedūras reikia atlikti įgaliojajame „Sage“ priežiūros centre.
- Siekiant užtikrinti didesnę saugą, naudojantis elektros prietaisais, rekomenduojama sumontuoti nuotėkio srovės relę (apsauginį jungiklį).

Patartina, kad prietaisą maitinančioje elektros grandinėje būtų sumontuota ne didesnės nei 30 mA nuotėkio srovės relė. Profesionalaus patarimo kreipkitės į elektriką.

KONKREČIAI SES990 „ORACLE™ TOUCH“ SKIRTI NURODYMAI

- Šį prietaisą patartina naudoti tik buityje. Prietaisą naudokite tik pagal paskirtį.
- Nenaudokite prietaiso judančiose automobiliuose ar valtyse. Nenaudokite lauke.
- Jeigu prietaisą prireikia:
 - palikti be priežiūros
 - išvalyti
 - perkelti į kitą vietą
 - surinkti ar
 - padėti į saugotą skirtą vietą, espreso aparatą visuomet išjunkite, paspausdami maitinimo mygtuką POWER, išjunkite prie maitinimo laido esančiu mygtuku ir ištraukite kištuką iš elektros tinklo lizdo.
- Prieš naudodami pirmą kartą, įsitikinkite, kad prietaisas teisingai surinktas.
- Nenaudokite jokio kitokio skysčio, o tik šaltą vandentiekio vandenį. Nepatariame naudoti stipriai išfiltruoto, demineralizuoto ar distiliuoto vandens, nes dėl to gali pasikeisti kavos skonis ir normalus espreso aparato veikimas.

- Prieš įjungdami ekstrahavimą, įsitikinkite, kad filtravimo rankenėlė kaip reikiant įstatyta į galvutę ir priveržta. Vykstant ekstrahavimo procesui, filtravimo rankenėlės nenuiminkite.
- Nelieskite karštų paviršių. Prieš nuimdami ar valydami kokias nors prietaiso dalis, palaukite, kol jis atvės.
- Plakdami pienu, būkite atsargūs, nes atliekant funkciją „automatinis prapūtimas“ ir esant nuleistam garų vamzdeliui, iš jo gali išsiveržti karšti garai.
- Naudodamiesi aparatu, būkite atsargūs, nes jam veikiant metaliniai paviršiai gali tapti karšti.
- Naudodami nuovirų šalinimo funkciją būkite atsargūs, nes gali išsiveržti karšti garai. Prieš šalindami nuoviras, ištuštinkite ir vėl įstatykite lašų padėkliuką. Išsamesnė informacija pateikta 29 puslapyje.

SPECIALŪS NURODYMAI, SUSIJĘ SU VANDENS FILTRU

- Saugokite filtro kasetę nuo vaikų.
- Laikykite filtro kasetes originalioje pakuotėje sausoje vietoje.
- Saugokite kasetes nuo šilumos ir tiesioginių saulės spindulių.
- Nenaudokite pažeistų filtro kasečių.
- Neatidarykite filtro kasečių.
- Jei ilgai nenaudojote prietaiso, ištuštinkite vandens rezervuarą ir pakeiskite kasetę.



Šis simbolis nurodo, kad prietaiso negalima išmesti su įprastomis buitinėmis atliekomis. Jį reikia

nugabenti į šiam tikslui vietinės savivaldybės įsteigtą atitinkamą atliekų tvarkymo centrą arba tokią paslaugą teikiančiam prekybos atstovui. Jei pageidaujate daugiau informacijos, susisieki su vietos savivaldybe.



Kad išvengtumėte elektros smūgio, nemerki maitinimo laidu, kištuko ar viso prietaiso į vandenį ar kokį kitą skystį.

ŠIS GAMINYS SKIRTAS TIK BUITINIAM NAUDOJIMUI IŠSAUGOKITE ŠIĄ NAUDOJIMO INSTRUKCIJĄ



Komponentai

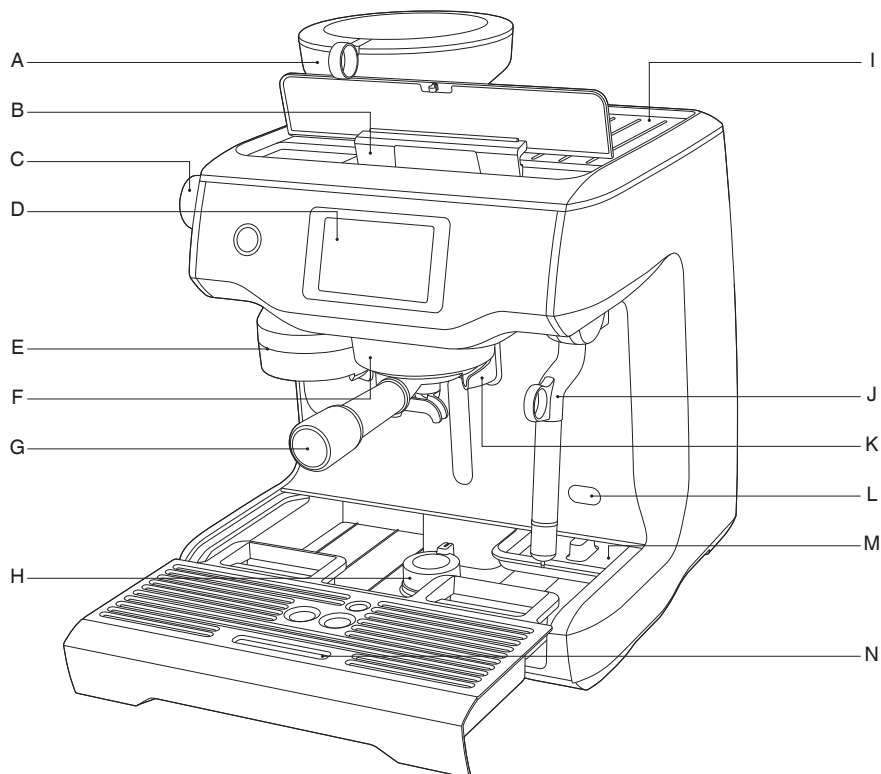

- | | |
|--|--|
| A. Integruotas kūginis kavos malūnėlis | H. Nuleidžiamoji pasukamoji kojėlė |
| B. Per viršų užpildomas
2,5 l talpos nuimamas vandens rezervuaras | I. Kaitinamas padėkliukas puodukams pašildyti |
| C. Malinio rupumo rankenėlė | J. Neįkaistantis garų vamzdelis |
| D. Jutiklinio ekrano valdymo skydelis | K. Specialus karšto vandens išleidimo kanalas. |
| E. Malūnėlio išėjimo kanalas | L. Nuovirų šalinimo anga |
| F. 58 mm kaitinimo galvutė | M. Padėkliukas įrankiams laikyti |
| G. 58 mm nerūdijančiojo plieno
filtravimo rankenėlė | N. Išimamas lašų padėkliukas |

CE Nominaliųjų parametų informacija
220–240V~50–60Hz 2000–2400W

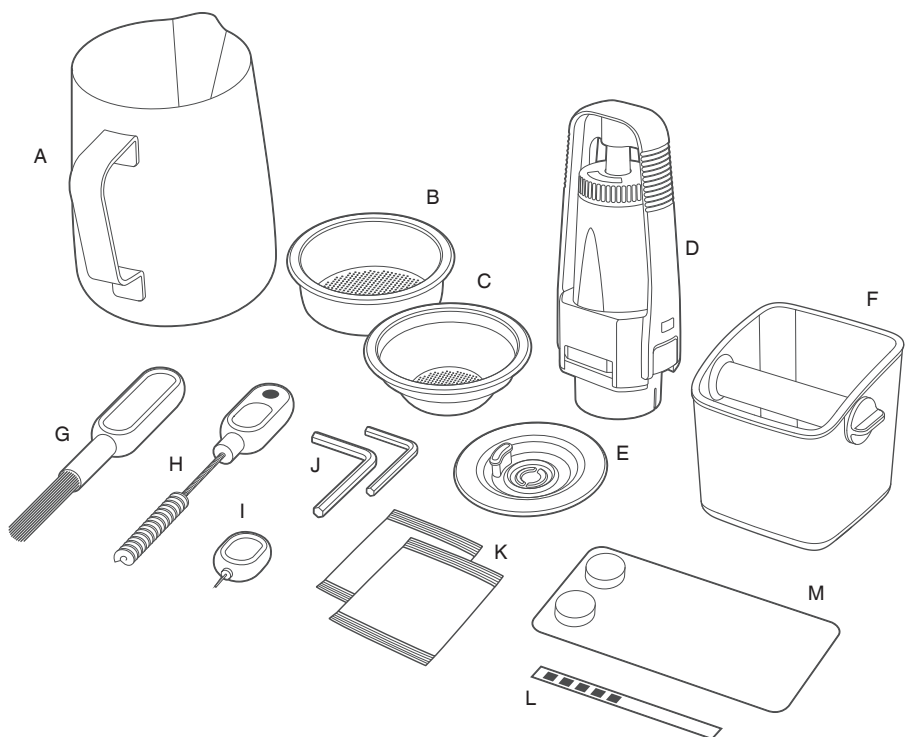

REIKMENYS

- | | |
|--|--|
| A. Nerūdijančiojo pieno pieno ąsotėlis | H. Malūnėlio išėjimo kanalo šepetukas ir magnetas plūktuvui išimti |
| B. 2 puodelių filtravimo krepšelis | I. Įrankis garų vamzdelio antgaliai valyti |
| C. 1 puodelio filtravimo krepšelis | J. Du šešiakampiai raktai |
| D. Vandens filtro laikiklis su filtru | K. Milteliai garų vamzdeliui valyti |
| E. Valymo diskas | L. Juostelė vandens kietumui nustatyti |
| F. Maža malinių dėžutė | M. Espresso valymo tabletės |
| G. Malūnėlio gimelių šepetukas | |



Funkcijos

VANDENS FILTRO ĮDĖJIMAS

- Filtrą 5 minutėms pamerkite į šaltą vandenį.
- Filtro laikiklį išplaukite šaltu vandeniu.

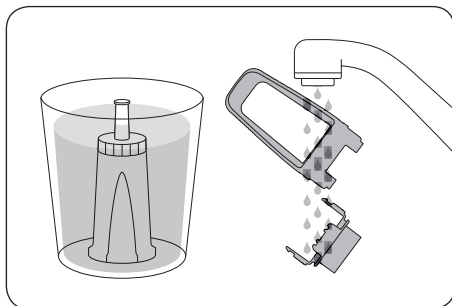

- Nustatykite keitimo priminimą kitam mėnesiui. Rekomenduojame keisti filtrą po 3 mėnesių.

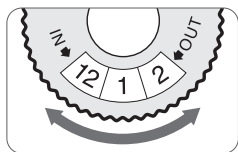

- Įstatykite filtrą į dvi filtro laikiklio dalis.

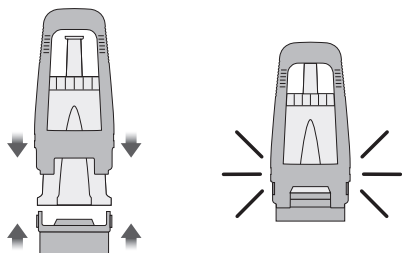

- Norėdami surinktą filtro laikiklį sumontuoti vandens rezervuare, filtro laikiklio pagrindą sutapdinkite su vandens rezervuare esančiu adapteriu. Paspauskite, kad užsifikuotų.

- Vandens rezervuarą užpildykite šaltu vandeniu, įstumkite ir užfiksuokite.

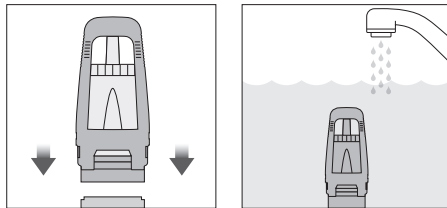

NAUDOJIMAS PIRMĄ KARTĄ

1. Paspausdami mygtuką POWER, įjunkite aparatą.
2. Vadovaukitės ekrane pateikiamais nurodymais, kad galėtumėte atlikti pirmojo naudojimo nustatymus.
3. Baigus sąranką aparato ekrane pasirodys pranešimas, kad jis paruoštas naudoti.

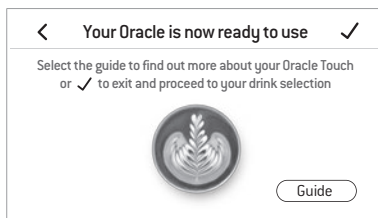

Aparatas veikia PARENGTIES režimu.



PASTABA



Jei bandymo metu nustatytas vandens kiekumas yra 4 arba 5, mes primygtinai rekomenduojame pakeisti vandens šaltinį.

MALIMAS

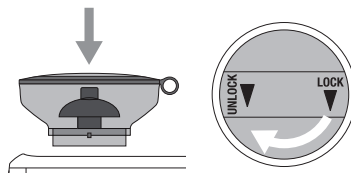
Aparato viršuje įstatykite pupelių piltuvą. Pasukdami rankenėlę, jį užfiksuokite. Į piltuvą pripilkite šviežių pupelių.



GĖRIMO PASIRINKIMAS

Norėdami patekti į gėrimų meniu, paspauskite simbolį  „Home“ (pradžią). Raskite ir pasirinkite norimą gėrimą. Palieskite simbolį  „Help & Tip“ (pagalba ir patarimas), kad pasiektumėte „Oracle™ Touch“ vadovą.



PASTABA

Kad galėtumėte tinkamai pasirinkti prietaiso funkcijas, jutiklinis ekranas turi būti sausas ir švarus.

GĖRIMŲ EKRANAS

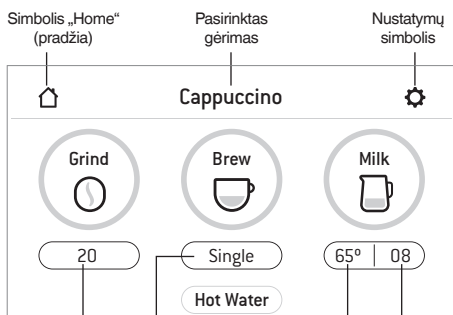

Malinio rupumas
Reguluokite
rankenėlę
aparato šone

Plikymo nustatymas:
palieskite šį mygtuką,
kad pasirinktumėte
Espressas – viena
dozė / dviguba
dozė / pasirinktinis
ekstrahavimo laikas
Juodos kavos puodelis –
mažas / vidutinis / didelis

Pieno
putos
lygis

Pieno
temperatūra

MALINIO RUPUMO PASIRINKIMAS

Galite rinktis iš 45 malinio rupumo parametrų (Nr. 1 – smulkiausias, Nr. 45 – rupiausias).

Rekomenduojame pradėti nuo Nr. 30 ir reguliuoti - smulkiau, jei ekstrahavimas per greitas, rupiau, jei per lėtas. Espressas gali pradėti tekėti per 8-12 s.

FILTRAVIMO KREPŠELIO PASIRINKIMAS

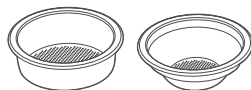

2 puodelių
filtravimo
krepšelis

1 puodelio
filtravimo
krepšelis

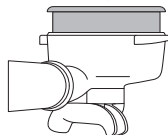

AUTOMATINIS MALIMAS, DOZAVIMAS IR SUPLŪKIMAS

Filtravimo rankenėlę nustatykite į pažymėtą ant malūnėlio išėjimo kanalo padėtį „INSERT“. Pakeldami filtravimo rankenėlę, ją įstatykite į malūnėlio išėjimo kanalą ir pasukite į centrinę padėtį.

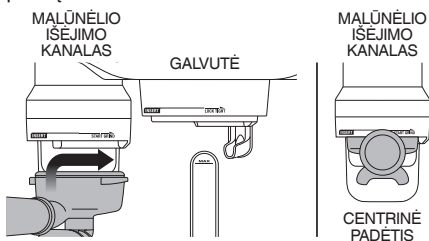

Kad prasidėtų automatinis malimas, dozavimas ir suplūkimas, palieskite malimo mygtuką „Grind“ ekrane Pradisė malimas.

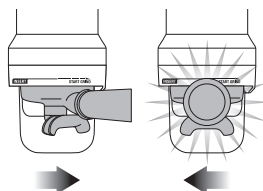

Kai automatinio malimo, dozavimo ir suplūkimo funkcija bus atlikta, filtravimo rankenėlę pasukite į padėtį „INSERT“, nuleiskite žemyn ir ištraukite.

ESPRESSO EKSTRAHAVIMAS

Filtravimo rankenėlę nustatykite į pažymėtą ant galvutės padėtį „INSERT“. Pakeldami filtravimo rankenėlę, ją įstatykite į galvutę ir pasukite į padėtį LOCK TIGHT tiek, kad pajustumėte pasipriešinimą.

Norėdami pradėti ekstrahavimą, ekrane palieskite plikymo mygtuką „Brew“. Galite pakeisti dozės dydį.

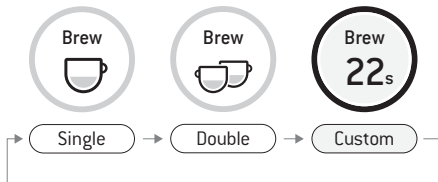

RANKINIS PIRMENYBINIS VALDYMAS

Palaiykite paspaustą plikymo mygtuką „Brew“ (maždaug 2 s), kad pasiektumėte rankinio ekstrahavimo režimą. Palieskite plikymo mygtuką „Brew“, kad pradėtumėte ekstrahavimą; palieskite plikymo mygtuką „Brew“, kad sustabdytumėte ekstrahavimą.

AUTOMATINIS PIENO PLAKIMAS

Pradėkite su šviežiu šaltu pienu. Pieno ašotėlį užpildykite žemiau snapelio lygio. Pakelkite garų vamzdelį ir įstatykite į pieno ašotėlį. Garų vamzdelį nuleiskite iki pat galo. Pieno ašotėlis turi stovėti ant lašų padėkliuko, o pienas turi dengti garų vamzdelio sandariklį.

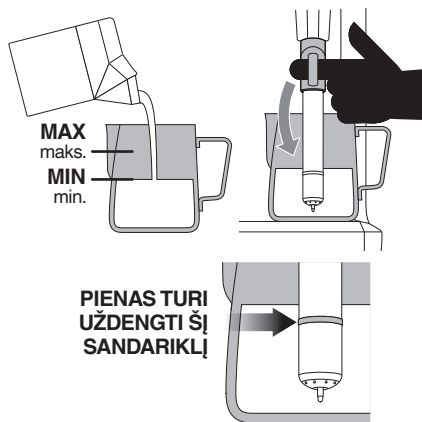

Norėdami pradėti, palieskite pieno mygtuką „Milk“. Pieniui šylant, ekrane bus rodoma jo temperatūra. Kai bus pasiekta pasirinkta pieno temperatūra, jo plakimas išsijungs automatiškai. Kad galėtumėte paimti pieno ašotėlį, pakelkite garų vamzdelį. **Švaria drėgna šluoste nuvalykite vamzdelį ir jo antgalį.** Garų vamzdelį nuleiskite į apatinę padėtį ir jis automatiškai prasiplūs.

RANKINIS PIENO PLAKIMAS

Pakelkite garų vamzdelį. Palaiykite paspaustą pieno mygtuką „Milk“ (maždaug 2 s), kad pasiektumėte rankinio ekstrahavimo režimą.

Pradėkite plakimą, paliesdami mygtuką.

Pieniui pasiekus reikiamą temperatūrą, palieskite pieno mygtuką „Milk“ ir sustabdykite funkciją.

Švaria drėgna šluoste nuvalykite vamzdelį ir jo antgalį. Garų vamzdelį nuleiskite į apatinę padėtį ir jis automatiškai prasiplūs.



ATSARGIAI: PAVOJUS NUSIPLIKYTI

Net išjungus aparatą, iš jo gali išsiveržti aukšto slėgio garai.

Nepalikite vaikų be priežiūros.

LONG BLACK

Yra 3 išankstinės „Long Black“ nuostatos – mažas, vidutinis ir didelis.

Sumalkite ir suplūškite kavą, įstatykite filtravimo rankenėlę į kaitinimo galvutę. Pastatykite puodelį po filtravimo rankenėlės purkštukais ir karšto vandens purkštuku. Pirmiausia bus ekstrahuojamas espresas, o po to - karštas vanduo.

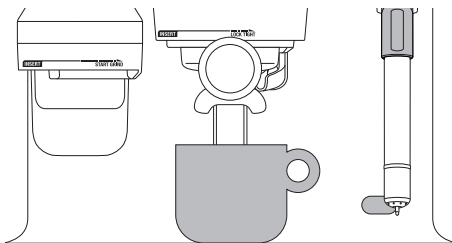

NUSTATYTAS PUODELIO DYDIS	RUOŠIAMAS GĖRIMO KIEKIS
Mažas	vid. 180 ml
Vidutinis	vid. 240 ml
Didelis	vid. 360 ml

KARŠTAS VANDUO

Funkciją HOT WATER (karštas vanduo) galima naudoti puodeliams iš anksto pašildyti arba rankiniu būdu įpilti karšto vandens.

Norėdami įjungti ir išjungti karšto vandens funkciją, paspauskite ekrane karšto vandens mygtuką „Hot Water“.

NAUJO GĖRIMO PRIDĖJIMAS

Meniu ekrane paspauskite mygtuką „Create New“ (kurti naują), kad sukurtumėte specialų gėrimą. Galite pasirinkti parametrus pagal standartinį stilių arba išsaugoti savuosius.



Add New

Taip pat rankiniu būdu sureguliuavę parametrus galite paliesti mažą  simbolį, kad juos išsaugotumėte.

PARAMETRAI

Norėdami pasiekti nustatymų meniu, palieskite simbolį  dešiniame viršutiniame ekrano kampe.

GABENIMAS IR SANDĖLIAVIMAS

Patariame, kad prieš gabendami aparatą arba jį padėdami saugoti, iš abiejų virintuvų išleistumėte visą vandenį. Žr. „Kalkių šalinimo9“ skyrelį, kuriame nurodyti detalūs nurodymai.

Ši procedūra taip pat reikalinga kaip apsaugos nuo užšalimo priemonė tuo atveju, jeigu aparatas gali patekti į šaltį.

AUTOMATINIS IŠSIJUNGIMAS

Po 30 minučių aparatas automatiškai išsijungia.



Priežiūra ir valymas

SPALVOTOS JUTIKLINIS EKRANAS

Kad galėtumėte tinkamai pasirinkti prietaiso funkcijas, jutiklinis ekranas turi būti sausas ir švarus.

VALYMO CIKLAS

- Kai ateina laikas atlikti valymo ciklą (maždaug po 200 dozių), ekrane pasirodo užrašas pranešimas. Valymo ciklą taip pat galite pradėti pasirinkę valymo ciklą „Clean Cycle“ parametru meniu „Settings“.
Valymo ciklo metu išvalomas purškiamasis tinklinis filtras ir atliekamas atbulinis galvutės praplovimas.
- Sekite nurodymus jutikliniame ekrane.

VANDENS FILTRO ĮDĖJIMAS

Žr. 23 psl.

KŪGINIŲ GIRNELIŲ VALYMAS

Reguliarus valymas padės užtikrinti stabilius malimo rezultatus, kurie yra ypač svarbūs malant espresą.

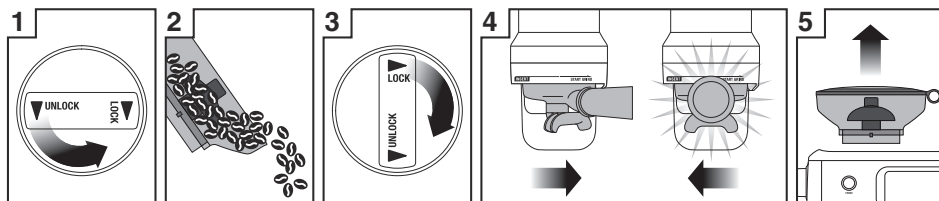

1 Atpalaiduokite piltuvą.

2 Išpilkite pupeles.

3 Vėl įstatykite ir užfiksuokite piltuvą.

4 Įjunkite malūnėlį ir palaukite, kol jis ištuštės.

5 Atpalaiduokite ir nuimkite piltuvą.

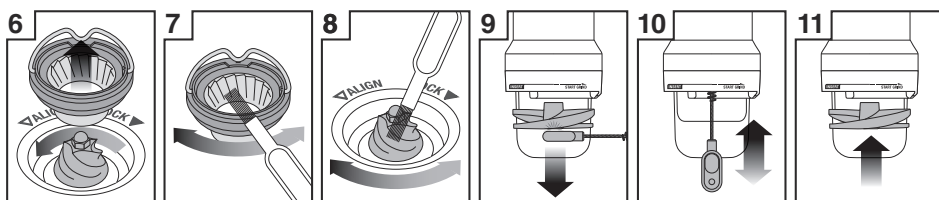

6 Nuimkite viršutinę girnelę.

7 Girnelių šepetėliu išvalykite viršutinę girnelę.

8 Girnelių šepetėliu išvalykite apatinę girnelę.

9 Panaudodami magnetą plūktuvui išimti, išimkite plūkimo vėduoklę.

10 Malūnėlio išėjimo kanalo šepetuku išvalykite malūnėlio išėjimą.

11 Ranka atgal įstatykite plūkimo vėduoklę.

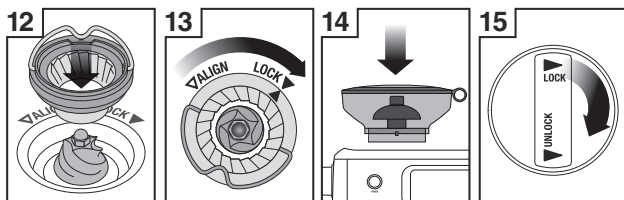

12 Viršutinę girnelę tvirtai įstatykite į jai skirtą vietą.

13 Užfiksuokite viršutinę girnelę.

14 Įstatykite piltuvą.

15 Užfiksuokite piltuvą.

Girnelių šepetukas

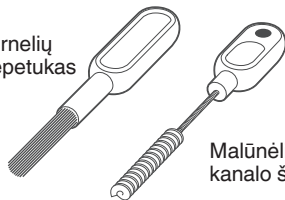

Magnetas plūktuvui išimti

Malūnėlio išėjimo kanalo šepetukas

GARŲ VAMZDELIO VALYMAS



SVARBU

Po kiekvieno panaudojimo, garų vamzdelį ir jo antgalį nedelsdami gerai nuvalykite drėgna šluoste ir prapūskite. Nenuvalius garų vamzdelio, gali pablogėti pieno plakimas.

- Jeigu užsikiša bent viena garų vamzdelio antgalyje esanti kiaurymė, įsitinkinkite, kad aparatas nebeleidžia garų ir išvalykite antgalį panaudodami įrankį garų antgaliui valyti.
- Jeigu garų vamzdelis neišsivalo, nuimkite antgalį ir kartu su garų vamzdeliu pamerkite, tam panaudodami miltelius garų vamzdeliui valyti (nurodymai pateikti toliau). Nuskalavę antgalį, jį vėl užsukite ant garų vamzdelio.

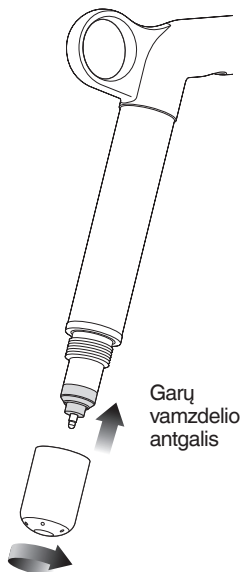

Garų
vamzdelio
antgalis

- Kad sumažėtų garų vamzdelio užsikišimo tikimybė, kai juo nesinaudojate, jį galite palikti panardintą pieno ašotėlyje su vandeniu.

Milteliai garų vamzdeliui valyti

1. 1 paketėlį supilkite į tuščią pieno ašotėlį.
2. Į pieno ašotėlį įpilkite 1 puodelį (240 ml) karšto vandens.
3. Nuimkite garų antgalį ir kartu su garų vamzdeliu įdėkite į ašotėlį.
4. Palikite mirkti 20 minučių.
5. Garų antgalį išvalykite, išskalaukite ir vėl uždėkite. Vamzdelį vėl įkiškite į ašotėlį ir 10 sekundžių paleiskite garus.
6. Palikite mirkti 5 minutes.
7. Kelis kartus paleisdami garus, prapūskite garų vamzdelį ir tada jį geria išskalaukite.
8. Garų vamzdelį sausai nušluostykite švaria šluoste.
9. Išpilkite tirpalą ir gerai išskalaukite ašotėlį.



PASTABA

Įsitinkinkite, kad garų vamzdelio antgalis po valymo yra sandariai pritvirtintas, kad išvengtumėte temperatūros jutimo klaidos.

FILTRAVIMO KREPŠELIO IR FILTRAVIMO RANKENĖLĖS VALYMAS

- Po kiekvieno kavos ruošimo seanso filtravimo krepšelį ir filtravimo rankenėlę išskalaukite po karštu vandeniu ir taip pašalinkite visus kavos aliejų likučius.
- Jeigu užsikiša filtravimo krepšelio kiaurymės, tai karštama vandenyje ištirpdykite valymo tabletes ir maždaug 20 minučių pamerkite filtravimo krepšelį bei filtravimo rankenėlę. Gerai išskalaukite.

ATBULINIS PRAPLOVIMAS ŠVARIU VANDENIU

- Patariame po kiekvieno kavos gaminimo seanso, prieš išjungiant aparatą, atlikti atbulinį praplovimą švariu vandeniu. Ištuštinkite lašų padėkliuką. Į filtravimo krepšelį įdėkite valymo diską ir tada į galvutę įstatykite filtravimo rankenėlę. Paspauskite plikymo mygtuką „Brew“ ir palaukite 20 sekundžių, kad susidarytų slėgis; tada vėl paspauskite, kad aparatas išsijungtų ir išnyktų slėgis. Kad iš užplikymui naudojamų vandens kanalų būtų išpūsti visi smulkūs kavos grūdėliai ir kavos aliejų likučiai, šį veiksmą pakartokite 5 kartus.

PURŠKIAMOJO TINKLINIO FILTRO VALYMAS

- Galvutės vidų ir purškiamąjį tinklinį filtrą reikia iššluostyti drėgna šluoste, kad juose neliktų maltos kavos kruopelių.
- Per galvutę su įstatytu filtravimo krepšeliu ir filtravimo rankenėle, tačiau be kavos reikia periodiškai paleisti karštą vandenį. Taip iš purškiamojo tinklinio filtro bus pašalinti visi kavos kruopelių likučiai.
- Jei ant purškiamojo tinklinio filtro susidaro sunkiai pašalinamų apnašų, naudokite šešiakampį raktą, kad atsuktumėte varžtą purškiamojo tinklinio filtro viduryje; įsiminkite, kuri pusė nukreipta į kaitinimo galvutę.

LAŠŲ PADĖKLIUKO IR PADĖKLIUKO ĮRANKIAMS LAIKYTI VALYMAS

- Po kiekvieno naudojimo lašų padėkliuką reikia išimti, ištuštinti ir išvalyti.
- Nuo lašų padėkliuko nuimkite groteles. Lašų padėkliuką išplaukite šiltame muiluotame vandenyje.
- Padėkliuką įrankiams valyti galima išimti ir išvalyti sausa, drėgna šluoste (nenaudokite šveitimo priemonių, šveitimo kempinių ar šluosčių, nes jos subraižys paviršius).

KORPUSO IŠORĖ IR PADĖKLIUKO PUODELIAMS PAŠILDYTI VALYMAS

- Korpuso išorę ir padėkliuką puodeliams pašildyti galima valyti minkšta drėgna šluoste. Nublizginkite minkšta sausa šluoste. Nenaudokite šveitimo priemonių, šveitimo kempinių ar šluosčių, nes jos subraižys paviršius.



PASTABA

Jokių dalių ar priedų neplaukite indaplovėje.

KALKIŲ ŠALINIMAS

- Šią funkciją naudokite, jeigu norite pasiekti kalkių šalinimo procedūros veiksmus ekrane.
- Aparatas pradės kalkių šalinimo režimą, jei pasirinksite kalkių šalinimo funkciją iškylančiąjame pranešime arba jei pasirinksite „Settings“ > „Descalc Cycle“ (kalkių šalinimo ciklas). Sekite nurodymus jutikliniame ekrane. Skirkite vidutiniškai
- 1,5 val. visam kalkių šalinimo procesui užbaigti ir laikykite detalių nurodymų.
Jei ką tik baigėte naudotis aparatu, išjunkite jį ir palikite atvėsti mažiausiai 1 valandą, prieš pradėdami kalkių šalinimo procesą.



PASTABA

NEPRADĖKITE kalkių šalinimo nepasirinkę kalių šalinimo procedūros nustatymų meniu. Priešingu atveju galimas aparato gedimas.



Trikčių diagnostika

PROBLEMA	GALIMOS PRIEŽASTYS	KĄ DARYTI
Malūnėlis veikia, bet iš malūnėlio išėjimo kanalo kava nebyra	<ul style="list-style-type: none">• Pupelių piltuve nėra kavos pupelių.• Užsikišo malūnėlis ar pupelių piltuvas.• Piltuve gali būti užstrigę kavos pupelės.	<ul style="list-style-type: none">• Į pupelių piltuvą pripilkite šviežių kavos pupelių.• Nuimkite pupelių piltuvą. Patikrinkite, ar neužsikišęs pupelių piltuvas ir gimelės. Dalis sudėkite atgal ir vėl pabandykite.
Malūnėlis veikia garsiai „braškėdamas“	<ul style="list-style-type: none">• Malūnėlyje arba išėjimo kanale užstrigo pašalinis daiktas.• Malūnėlis užsikišo dėl drėgmės.	<ul style="list-style-type: none">• Nuimkite pupelių piltuvą, apžiūrėkite girneles ir išimkite visus pašalinius daiktus.• Išvalykite girneles ir malūnėlio išėjimo kanalą; žr. 27 psl.• Prieš surinkdami girneles, palaukite, kol jos gerai išdžius. Kad džiovimas pagreitetų, į girmelių zoną galima plaukų džiovintuvu pūsti karštą orą.
Pupelių piltuvo nepavyksta užfiksuoti jam skirtoje vietoje	<ul style="list-style-type: none">• Piltuvo fiksavimo įtaise yra kavos pupelių.	<ul style="list-style-type: none">• Nuimkite pupelių piltuvą. Nuo girmelių viršaus pašalinkite kavos pupeles. Pupelių piltuvą užfiksuokite jam skirtoje vietoje.
Filtravimo rankenėlė persipildo	<ul style="list-style-type: none">• Suplūkimo vėduoklė buvo nuimta valymui ir po to nebeuždėta.	<ul style="list-style-type: none">• Patikrinkite, ar suplūkimo vėduoklė yra jai skirtoje vietoje ir gerai uždėta ant varančiojo veleno; žr. Instrukciją „Sage“ tinklalapyje.
Malūnėlio avarinis sustabdymas?		<ul style="list-style-type: none">• Norėdami sustabdyti automatinio malimo, dozavimo ir suplūkimo funkciją, filtravimo rankenėlę pasukite kairėn.• Iš elektros tinklo lizdo ištraukite kištuką.
Malūnėlis veikia nesustodamas	<ul style="list-style-type: none">• Piltuve nėra pupelių.	<ul style="list-style-type: none">• Į piltuvą pripilkite pupelių.• Norėdami sustabdyti automatinio malimo, dozavimo ir suplūkimo funkciją, filtravimo rankenėlę pasukite kairėn.
	<ul style="list-style-type: none">• Buvo išimta suplūkimo vėduoklė.	<ul style="list-style-type: none">• Patikrinkite, ar suplūkimo vėduoklė yra jai skirtoje vietoje ir gerai uždėta ant varančiojo veleno; žr. Instrukciją „Sage“ tinklalapyje.

PROBLEMA	GALIMOS PRIEŽASTYS	KĄ DARYTI
Espresas bėga per filtravimo rankenėlės kraštus.	<ul style="list-style-type: none"> Filtravimo rankenėlė blogai įstatyta į galvutę. 	<ul style="list-style-type: none"> Įsitikinkite, kad filtravimo rankenėlė į dešinę pasukta už centrinės padėties ir kaip reikiant užfiksuota. Pasukant už centrinės padėties, silikoninis sandariklis nepažeidžiamas.
ir/ar	<ul style="list-style-type: none"> Ant filtravimo krepšelio briaunos yra kavos kuopelių. 	<ul style="list-style-type: none"> Kad galvutėje būtų užtikrintas reikiamas sandarumas, po malimo nuo filtravimo krepšelio briaunos nuvalykite kavos perteklių.
Ekstrahavimo metu filtravimo rankenėlė atsikabina nuo galvutės	<ul style="list-style-type: none"> Filtravimo krepšelio briauna arba filtravimo rankenėlės ąselių apatinė pusė yra šlapios. Šlapi paviršiai sumažina trintį, kurios kavos ekstrahavimo metu reikia filtravimo rankenėlei išlaikyti jai skirtoje vietoje. 	<ul style="list-style-type: none"> Prieš užpildydami kava, suplūkdami ir įstatydami į galvutę, visuomet įsitikinkite, kad filtravimo krepšelis ir filtravimo rankenėlė yra visiškai sausi.
Problemos su automatinio paleidimo funkcija	<ul style="list-style-type: none"> Nenustatytas arba blogai nustatytas laikrodis. 	<ul style="list-style-type: none"> Patikrinkite, ar teisingai užprogramuotas laikrodis ir automatinio paleidimo laikas.
Jutikliniame ekrane rodomas veikimo klaidos pranešimas	<ul style="list-style-type: none"> Yra rimtas gedimas ir aparatas negali veikti. 	<ul style="list-style-type: none"> Kreipkitės į „Sage“ klientų aptarnavimo centrą.
SiurbLIAI veikia nesustodami / Garai labai drėgni / Nesandarus karšto vandens išėjimo kanalas	<ul style="list-style-type: none"> Naudojamas stipriai išfiltruotas, demineralizuotas ar distiliuotas vanduo, dėl kurio pasikeičia aparato veikimas. 	<ul style="list-style-type: none"> Patariame naudoti šaltą, filtruotą vandenį. Nepatariame naudoti vandens be mineralų arba su mažu jų kiekiu, t. y. labai išfiltruotą, demineralizuotą ar distiliuotą vandenį. Jeigu problema išlieka, kreipkitės į „Sage“ klientų aptarnavimo centrą.
Iš galvutės neteka vanduo	<ul style="list-style-type: none"> Prietaisas nepasiekė darbinės temperatūros. 	<ul style="list-style-type: none"> Palaukite, kol aparatas pasieks darbinę temperatūrą.
	<ul style="list-style-type: none"> Tuščias vandens rezervuaras. 	<ul style="list-style-type: none"> Užpildykite rezervuarą. Užpildykite sistemą: 1) Paspauskite plikymo mygtuką „Brew“, kad per galvutę 30 sekundžių tekėtų vanduo. 2) Paspauskite karšto vandens mygtuką „HOT WATER“, kad 30 sekundžių iš karšto vandens ištekėjimo angos tekėtų vanduo.
	<ul style="list-style-type: none"> Vandens rezervuaras neįstatytas iki galo ir neužfiksuotas. 	<ul style="list-style-type: none"> Iki galo įstatykite vandens rezervuarą ir uždarykite skląstį.

PROBLEMA	GALIMOS PRIEŽASTYS	KĄ DARYTI
Ekrane rodomas pranešimas „Water tank empty“ (tuščias vandens rezervuaras), nors vandens rezervuaras pripildytas	<ul style="list-style-type: none"> • Vandens rezervuaras neįstatytas iki galo ir neužfiksuotas. 	<ul style="list-style-type: none"> • Iki galo įstatykite vandens rezervuarą ir uždarykite skląstį.
Nėra garų arba karšto vandens	<ul style="list-style-type: none"> • Aparatas neįjungtas arba neįkaišęs iki darbinės temperatūros 	<ul style="list-style-type: none"> • Įsitikinkite, kad aparatas įjungtas ir paruoštas naudoti. • Galimas kalkių kamštis. Atlikite kalkių šalinimo procedūrą.
Nėra karšto vandens	<ul style="list-style-type: none"> • Tuščias vandens rezervuaras. 	<ul style="list-style-type: none"> • Užpildykite vandens rezervuarą.
Nėra garų	<ul style="list-style-type: none"> • Užsikūšęs garų vamzdelis. 	<ul style="list-style-type: none"> • Žr. 28 psl. esantį skyrelį „Garų vamzdelio valymas“. • Galimas kalkių kamštis. Atlikite kalkių šalinimo procedūrą.
Aparatas „įjungtas“, bet neveikia		<ul style="list-style-type: none"> • Išjunkite aparatą. Palaukite 60 minučių ir vėl įjunkite. • Jeigu problema išlieka, kreipkitės į „Sage“ klientų aptarnavimo centrą.
Iš galvutės veržiasi garai		<ul style="list-style-type: none"> • Išjunkite aparatą. Palaukite 60 minučių ir vėl įjunkite. • Jeigu problema išlieka, kreipkitės į „Sage“ klientų aptarnavimo centrą.
Espresas tik laša iš filtravimo rankenėlės snapelių	<ul style="list-style-type: none"> • Per smulkiai sumalta kava. 	<ul style="list-style-type: none"> • Nustatykite didesnį malinio skaičių, kad jis būtų truputį rupesnis. • Galimas kalkių kamštis. Atlikite kalkių šalinimo procedūrą.
Espresas teka per greitai	<ul style="list-style-type: none"> • Per stambiai sumalta kava. • Senos kavos pupelės. 	<ul style="list-style-type: none"> • Nustatykite mažesnį malinio skaičių, kad jis būtų truputį smulkesnis. • Naudokite šviežiai skrudintas kavos pupeles su nurodyta „skrudinimo data“ ir suvartokite per 5–20 dienų nuo tos datos.

PROBLEMA	GALIMOS PRIEŽASTYS	KAŲ DARYTI
Nepakankamai karšta kava	<ul style="list-style-type: none"> • Puodeliai nebuvo iš anksto pašildyti. 	<ul style="list-style-type: none"> • Puodelius praskalaukite po karšto vandens ištekėjimo anga ir sudėkite ant padėkliuko puodeliams pašildyti.
	<ul style="list-style-type: none"> • Nepakankamai karštas pienas (jei gaminamas kapučinas, latė ar pan.) 	<ul style="list-style-type: none"> • Nustatymų meniu padidinkite pieno temperatūrą.
Nėra kavos pupelės	<ul style="list-style-type: none"> • Senos kavos pupelės. 	<ul style="list-style-type: none"> • Naudokite šviežiai skrudintas kavos pupeles su nurodyta „skrudinimo data“ ir suvartokite per 5–20 dienų nuo tos datos.
Nepakankamai suplakamas pienas	<ul style="list-style-type: none"> • Užsikišo garų vamzdelis. 	<ul style="list-style-type: none"> • Žr. 28 psl. esantį skyrelį „Garų vamzdelio valymas“. • Galimas kalkių kamštis. Atlikite kalkių šalinimo procedūrą.
		<ul style="list-style-type: none"> • Įvairių rūšių ir tipų pienas bei pieno pakaitalai pasižymi skirtinga konsistencija. Priklausomai nuo to, jums gali tekti atitinkamai pakoreguoti konsistenciją.
Ekstrahuojama per daug kavos	<ul style="list-style-type: none"> • Reikia perprogramuoti porcijos ruošimo trukmę/tūrį. • Per smulkiai sumalta kava. 	<ul style="list-style-type: none"> • Nustatykite mažesnį malinio skaičių, kad jis būtų truputį smulkesnis. • Nustatykite ekstrahavimo laiką, paliesdami viengubo/dvigubo mygtuką „Single/Double“.
Ekstrahuojama nepakankamai kavos	<ul style="list-style-type: none"> • Reikia perprogramuoti porcijos ruošimo trukmę/tūrį. 	<ul style="list-style-type: none"> • Nustatykite didesnį malinio skaičių, kad jis būtų truputį rupesnis. • Nustatykite ekstrahavimo laiką, paliesdami viengubo/dvigubo mygtuką „Single/Double“.
Pasikeitė ekstrahuotos kavos kiekis, nors nuostatos išliko tos pačios.	<ul style="list-style-type: none"> • Kavos pupelėms senstant, keičiasi ekstrahavimo tempas ir dėl to gali pasikeisti porcijos dydis. 	<ul style="list-style-type: none"> • Nustatykite mažesnį malinio skaičių, kad jis būtų truputį smulkesnis. • Nustatykite ekstrahavimo laiką, paliesdami viengubo/dvigubo mygtuką „Single/Double“. • Naudokite šviežiai skrudintas kavos pupeles su nurodyta „skrudinimo data“ ir suvartokite per 5–20 dienų nuo tos datos.



Sisukord

- 34 Olulised ohutusnõuded
- 37 Seadme osad
- 39 Funktsioonid
- 42 Hooldustööd ja puhastamine
- 46 Veaotsing

SAGE® PEAB KÕIGE OLULISEMAKS OHUTUST

Sage® töötajad on väga ohuteadlikud. Toodete disainimisel ja tootmisel pöörame tähelepanu eelkõige teie kui meie hinnatud kliendi turvalisusele. Palume teil siiski olla elektriseadmete kasutamisel teatud määral ettevaatlik ning järgida alltoodud ettevaatusabinõusid.

OLULISED OHUTUSJUHISED

LUGEGE ENNE SEADME KASUTUSELEVÖTTU LÄBI KÕIK JUHISED NING HOIDKE NEED EDASPIDISEKS KASUTAMISEKS ALLES

- Täisteksti leiate veebilehelt sageappliances.com
- Enne esimest kasutuskorda kontrollige, et vooluvõrgu pingele vastaks seadme all asuval andmeplaadil toodud pingele. Küsimuste korral võtke ühendust oma kohaliku elektriettevõttega.
- Enne seadme esimest kasutuskorda eemaldage kõik pakkematerjalid ja etiketid või kleepsud.
- Eemaldage seadme voolupistikute kaitsekate ning visake see ära. Lapsed võivad selle alla neelata ja lämbuda.
- Ärge asetage töötavat seadet laua serva lähedale. Veenduge, et pind, kuhu seadme asetate, on sile, puhas ja kuiv.
- Ärge laske toitekaabliil laua või leti servalt alla rippuda ega keerdu minna. Ärge asetage seadet kuumale gaasi- ega elektripliidile või nende lähedusse või kohta, kus see võib puutuda kokku kuumaga ahjuga.

- Isikud, kellel on tavapärasest väiksemad füüsilised, aistingulised või vaimsed võimed või kes ei ole piisavalt kogenud ega teadlikud, tohivad seadet kasutada järelevalve all või juhul, kui neile on antud juhised seadme ohutuks kasutamiseks ja nad mõistavad sellega kaasnevaid ohtusid.
- Lapsed ei tohi seadmega mängida.
- Kontrollige toitejuhet, pistikut ja seadet regulaarselt kahjustuste suhtes. Kahjustuste avastamisel lõpetage seadme kasutamine kohe ja toimetage seade ülevaatamiseks, asendamiseks või remondiks lähimasse volitatud Sage'i teeninduskeskusesse.
- Hoidke seade ja selle tarvikud puhtad.
- Järgige selles kasutusjuhendis toodud puhastusjuhiseid. Kõik toimingud, mida selles kasutusjuhendis kirjeldatud ei ole, peab läbi viima selleks volitatud Sage'i teeninduskeskus.
- Täiendava kaitse tagamiseks elektriseadmete kasutamisel on soovitatav paigaldada ohutuslüliti, mida läbiv vool ei ületa 30 mA. Küsige nõu elektrikult.

SEADME SES990 THE ORACLE™ TOUCH KASUTUSJUHISED

- Seade on mõeldud kasutamiseks ainult kodumajapidamises. Kasutage seadet ainult ettenähtud eesmärgil.
- Ärge kasutage seadet liikuvates sõidukites või veesõidukites. Seade ei sobi kasutamiseks välistingimustes.
- Seadme:
 - järelevalveta jätmisel
 - puhastamisel
 - kohalt liigutamisel
 - kokkupanekul või
 - hoiule panekul
 lülitage espressomasin toitenupust Power välja ja tõmmake pistik seinapistikupesast välja.
- Enne esimest kasutuskorda kontrollige, et seade oleks nõuetekohaselt kokku pandud.
- Ärge kasutage seadmes muud vedelikku kui külma kraanivett. Me ei soovita kasutada filtreeritud, demineraliseeritud ega destilleeritud vett, sest see võib joogi maitset ja espressomasina tööd mõjutada.
- Enne seadme kasutamist veenduge, et portafilter on kindlalt sisestatud ja filtri seadise külge kinnitatud. Ärge kunagi eemaldage töötava seadme portafiltrit.

- Ärge puudutage kuumi pindu. Enne seadme kohalt liigutamist või osade puhastamist laske seadmel jahtuda.
- Pärast piima töötlemist tuleb olla ettevaatlik, sest automaatselt puhastusfunktsioonist tulenevalt võib auruotsaku allapoole langetamisel sellest kuuma auru tulla.
- Olge seadme käsitsemisel ettevaatlik, sest selle metallpinnad muutuvad seadme töötamise ajal kuumaks.
- Olge katlakivi eemaldamise funktsiooni kasutamisel ettevaatlik, sest seadmest võib eralduda kuuma auru. Enne katlakivi eemaldamist kontrollige, et tilgaalus oleks tühi ja seadmesse sisestatud. Täpsemaid juhiseid vt lk 45.

JUHISED VEEFILTRI KASUTAMISEKS

- Hoidke filtrikassetti lastele kättesaamatult.
- Hoidke filtrikassetti kuivas kohas originaalpakendis.
- Kaitske kassetti kuumuse ja vahetu päikesevalguse eest.
- Ärge kasutage kahjustunud filtrikassetti.
- Ärge avage filtrikassetti.
- Kui te ei kavatse seadet pikema aja jooksul kasutada, tühjendage veeanum ja vahetage filtrikassett välja.



See sümbol näitab, et seadet ei tohi visata majapidamisjäätmete hulka. Viige

kasutuskõlbmatuks muutunud seade vastavasse kohalikku kogumispunkti või sellekohast teenust pakkuvale edasimüüjale. Lisateavet saate kohalikust omavalitsusest.



Elektrilöögi ohu vältimiseks ärge pange toitejuhet, pistikut ega seadet vette ega muusse vedelikku.

KASUTAMISEKS AINULT KODUMAJAPIDAMISES

HOIDKE NEED JUHISED ALLES



Seadme osad

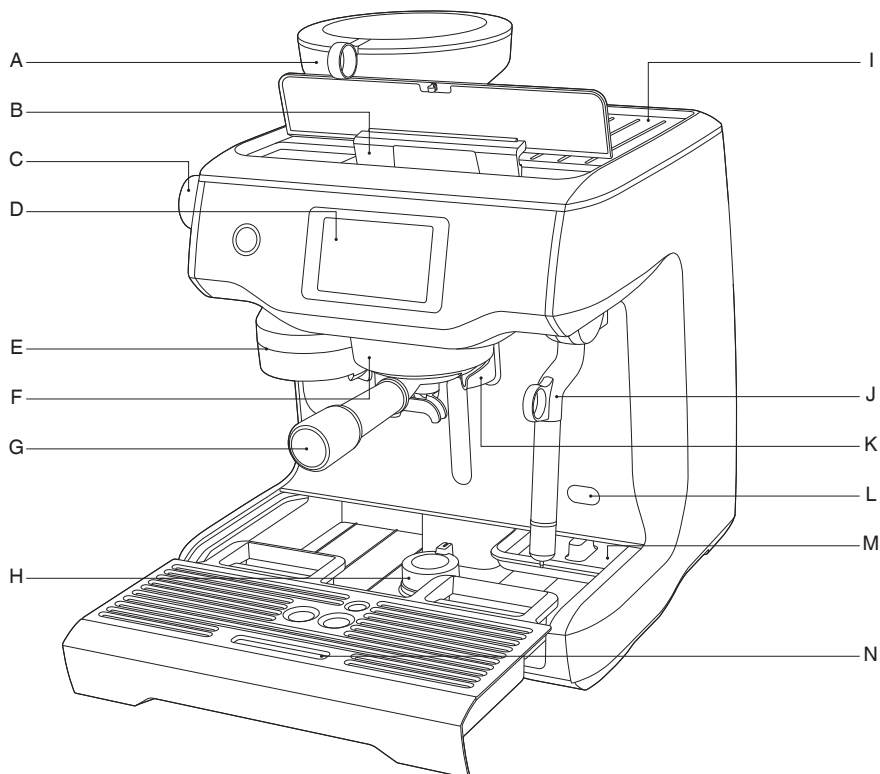

- | | |
|--|---------------------------------------|
| A. Sissehitatud koonusekujuline veski | H. Allalastav pöördjalg |
| B. Ülalit täidetav 2,5 liitrine eemaldatav veeanum | I. Tassi soojendusalus |
| C. Jahvatusastme valikuketask | J. Jahe auruotsak |
| D. Puuetundlik juhtpaneel | K. Kuuma vee väljalaskeava |
| E. Jahvatatud kohvipulbri väljumisava | L. Katlakivi eemaldamise ligipääsuava |
| F. 58 mm filtri seadis | M. Tarviku hoiukoht |
| G. 58 mm roostevabast terasest portafilter | N. Eemaldatav tilgaalus |

CE Tehniline teave
220-240V~50-60Hz 2000-2400W

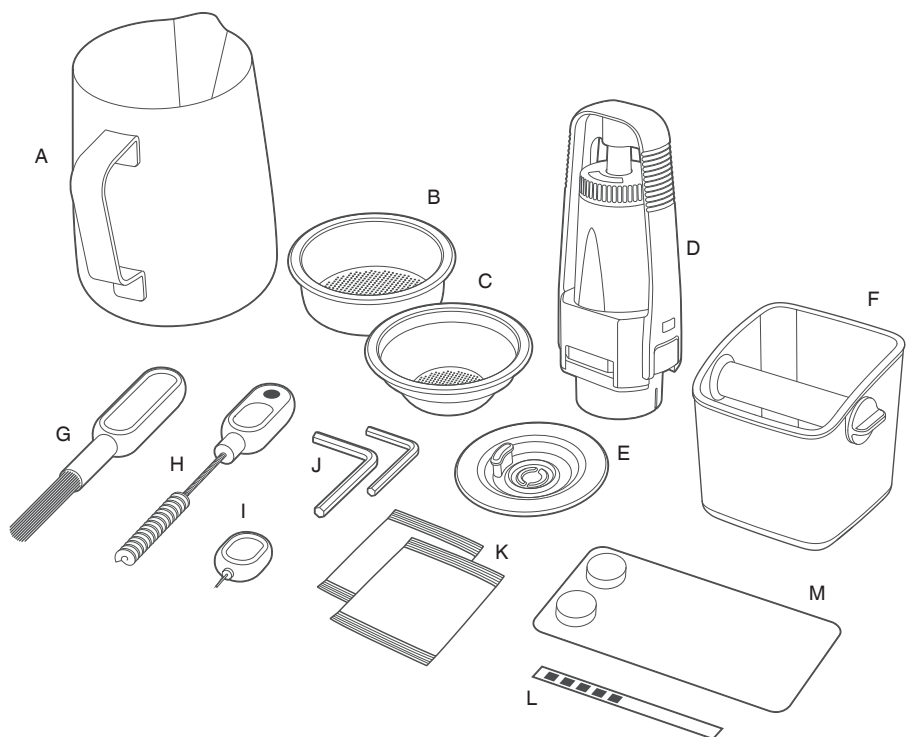

TARVIKUD

- A. Roostevabast terasest piimakruus
- B. 2 tassi filtrikorv
- C. 1 tassi filtrikorv
- D. Veefiltri hoidik ja filter
- E. Puhastusketas
- F. Minijahvatusanum
- G. Veski puhastushari

- H. Jahvatatud kohvipulbri väljumisava puhastushari ja pressija koos eemaldatava magnetiga
- I. Auruotsaku puhastustarvik
- J. Kaks mutrivõtit
- K. Auruotsaku puhastuspulber
- L. Veekareduse testiriba
- M. Espresso masina puhastustabletid



Funktsioonid

VEEFILTRI PAIGALDAMINE

- Leotage filtrit umbes viis minutit külmas vees.
- Peske filtrihoidikut külma veega.

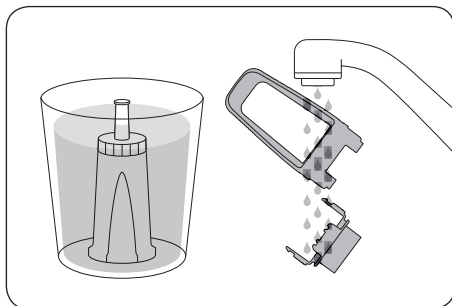

- Seadistage vahetamise meeldetuletus järgmise kuu peale. Soovitame vahetada filtrit iga kolme kuu järel.

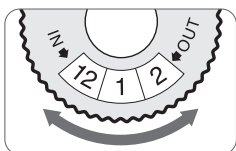

- Pange filter filtrihoidiku kahe osa sisse.

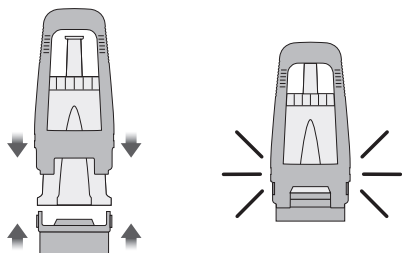

- Kokkupandud filtrihoidiku paigaldamiseks veeanumasse pange filtrihoidiku põhi kohakuti veeanumas oleva adapteriga. Lükake hoidikut allapoole, nii et see lukustub.

- Täitke veeanum külma veega, lükake see oma kohale ja lukustage oma asendisse tagasi.

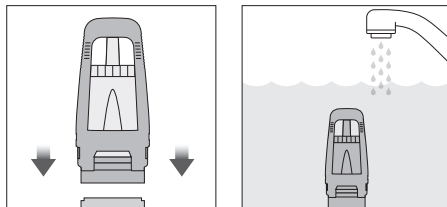

ESIMENE KASUTUSKORD

1. Masina sisselülitamiseks vajutage toitenuppu POWER.
2. Järgige ekraanile kuvatud juhiseid.
3. Kui seade on täielikult töökorda seatud, annab see teada, et on kasutamiseks valmis.

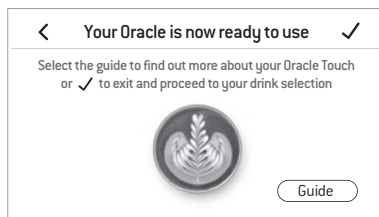

Seade on seisurežiimis.



MÄRKUS



Kui teie kodumajapidamise vee karedus on 4 või 5, soovitame kasutada muud vett.

JAHVATAMINE

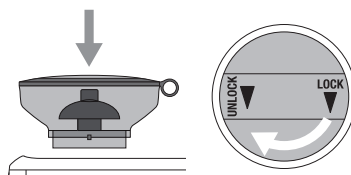
Pange kohviubade anum oma kohale seadme ülaosas. Anuma lukustamiseks keerake ketast. Täitke kohviubade anum värskete kohviubadega.



JOOGI VALIMINE

Jookide menüü ekraanile minekuks puudutage avalehe ikooni . Tõmmake sõrmega ekraanil ja valige soovitud jook. Seadme kasutusjuhendi vaatamiseks puudutage abi ja nõuannete ikooni .



MÄRKUS

Hoidke puuteekraan kuiv ja puhas.

JOOKIDE EKRAAN

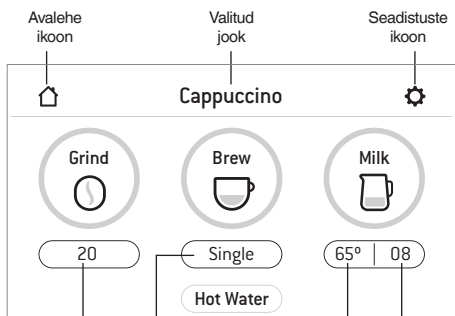

Jahvatusaste
Saab reguleerida seadme küljel asuvast valikukettast

Tõmbamiseseadistus:
kerimiseks puudutage seda nuppu
Espresso – tavaline / topelt / kohandatud tõmbamisajaga
Must kohv – väike / keskmine / suur

Piima vahustusaste
Piima temperatuur

JAHVATUSASTME VALIMINE

Jahvatusastme seadistusi on kokku 45 (1 – kõige peenem, 45 – kõige jämedam).

Soovitame alustada jahvatusastmest 30 ja reguleerida seda vastavalt - peenemaks, kui kohvi tõmbamine on liiga kiire, või jämedamaks, kui kohvi tõmbamine on liiga aeglane. Espresso peaks voolama hakkama 8-12 sekundi pärast.

FILTRIKORVI VALIMINE

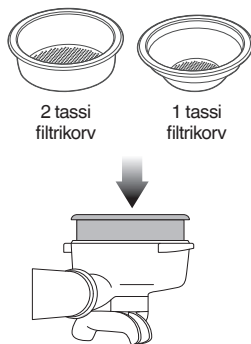

AUTOMAATNE DOSEERITAV KOGUS JA PRESSIMINE

Pange portafiltri käepide kohakuti jahvatatud kohvipulbri väljumisava asendiga INSERT. Portafiltri sisestamiseks jahvatatud kohvipulbri väljumisavasse tõstke seda ja keerake keskmise asendi poole.

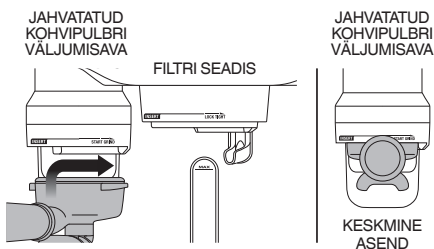

Automaatse jahvatamise, doseerimise ja pressimise funktsiooni käivitamiseks puudutage ekraanil jahvatusnuppu "Grind". Seade hakkab jahvatama.

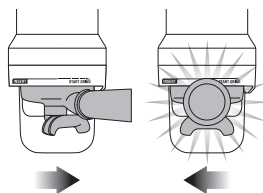

Funktsiooni lõppedes keerake portafiltri käepide asendisse INSERT ja laske allapoole, et see eemaldada.

ESPRESSO VALMISTAMINE

Pange portafiltri käepide kohakuti filtri seadise asendiga INSERT. Portafiltri sisestamiseks filtri seadisesse tõstke seda ülespoole ja pöörake käepidet asendi LOCK TIGHT suunas, kuni tunnete vastusurvet.

Espresso valmistamise alustamiseks vajutage ekraanil nuppu "Brew". Joogi kogust saab muuta.

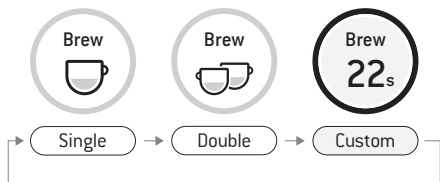

KÄSIREŽIIM

Käsirežiimi sisenemiseks hoidke nuppu "Brew" umbes kaks sekundit all. Espresso valmistamise alustamiseks puudutage nuppu "Brew". Espresso valmistamise lõpetamiseks puudutage sama nuppu uuesti.

PIIMA AUTOMAATNE VAHUSTAMINE

Kasutage alati värsket külma piima. Täitke piimakann kuni tila alumise servani. Tõstke auruotsak üles ja pange see piima sisse. Laske auruotsak alla, nii et see oleks täielikult all. Piimakann peab olema tilgaalusel ja piim peab katma auruotsaku tihendi.

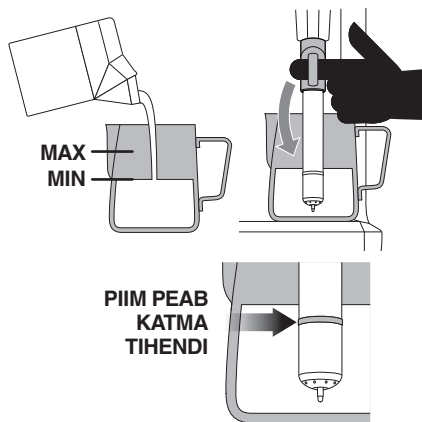

Alustamiseks puudutage nuppu "Milk".

Piima soojenemise ajal kuvatakse ekraanile selle temperatuur. Kui piima soovitud temperatuur on saavutatud, lõpneb piima töötlemine automaatselt. Tõstke auruotsak üles ja võtke piimakann ära.

Pühkige auruotsak puhta niiske lapiga.

Langetage auruotsak allapoole ja see hakkab end automaatselt ise puhastama.

PIIMA VAHUSTAMINE KÄSIREŽIIMIS

Tõstke auruotsak üles. Käsirežiimi sisenemiseks hoidke nuppu "Milk" umbes kaks sekundit all.

Vahustamise alustamiseks puudutage nuppu.

Soovitud temperatuuri saavutamisel puudutage uuesti nuppu "Milk".

Pühkige auruotsakut puhta niiske lapiga.

Langetage auruotsak allapoole ja see hakkab end automaatselt ise puhastama.



ETTEVAATUST! PÕLETUSOHT!

Isegi juhul, kui seade on välja lülitatud, võib sellest eralduda surve all olevat auru.

Tagage seadme lähedal viibivate laste järelevalve.

MUST KOHV

Mustal kohvil on kolm eelseadistust - väike, keskmine ja suur.

Jahvatuskogus & portafiltri pressimine & filtri seadisesse sisestamine. Pange tass portafiltri tilade & kuuma vee tila alla. Esmalt valmistatakse espresso ja seejärel automaatselt kuum vesi.

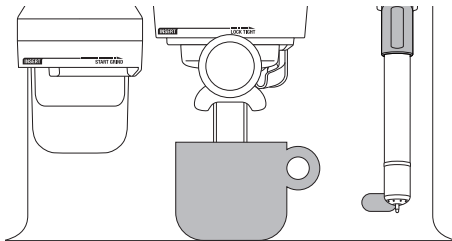

EELSEADISTATUD TASSI SUURUS

JOOGI KOGUS

Väike	Umbes 180 ml
Keskmine	Umbes 240 ml
Suur	Umbes 360 ml

KUUM VESI

Kuuma vee funktsiooni saab kasutada tasside eelsoojendamiseks või kuuma vee lisamiseks käsitsi.

Kuuma vee funktsiooni käivitamiseks või katkestamiseks puudutage ekraanil "Hot water".

UUE JOOGI LISAMINE

Kohandatud joogi loomiseks puudutage menüüekraanil "Create New". Joogi kohta käivaid standardseid näitajaid saab kohandada ja salvestada vastavalt oma maitse-eelistustele.



Add New

Seadistuse salvestamiseks saate pärast näitajate käsitsi kohandamist puudutada väikest  ikooni.

SEADISTUSED

Seadistuste menüüsse sisenemiseks puudutage ekraani ülaosas paremal asuvat ikooni .

TRANSPORTIMINE JA HOIUSTAMINE

Enne seadme transportimist või pikemaks ajaks hoiule panekut soovitame mõlemad kuumaveepaagid täielikult tühjaks lasta. Üksikasjalikke juhiseid vt osast "Katlakivi eemaldamine".

Sama tuleb teha ka juhul, kui seade jääb äärmuslikult madalale temperatuurile, kus see võib külmuda.

AUTOMAATSE VÄLJALÜLITUMISE REŽIIM

Seade lülitub 30 minuti pärast automaatselt AUTOMAATSE VÄLJALÜLITUMISE režiimi.



Hooldustööd ja puhastamine

VÄRVILINE PUUTETUNDLIK EKRAAN

Hoidke puuteekraan kuiv ja puhas.

PUHASTUSTSÜKKEL

- Ligikaudu iga 200 joogi valmistamise järel kuvatakse ekraanile teade, et seadet on vaja puhastada. Puhastustsükli saate ka ise käivitada, valides seadistuste alt 'Clean Cycle'. Puhastustsükli käigus puhastatakse võrk ja loputatakse filtri seadis tagasivooluga.
- Järgige puuteekraanile kuvatud juhiseid.

VEEFILTRI PAIGALDAMINE

Vt lk39.

KOONUSEKUJULISTE VESKITE PUHASTAMINE

Regulaarne puhastamine aitab saavutada ühtlaseid jahvatustulemusi, mis on eriti oluline espresso valmistamiseks kasutatava kohvipulbri jahvatamisel.

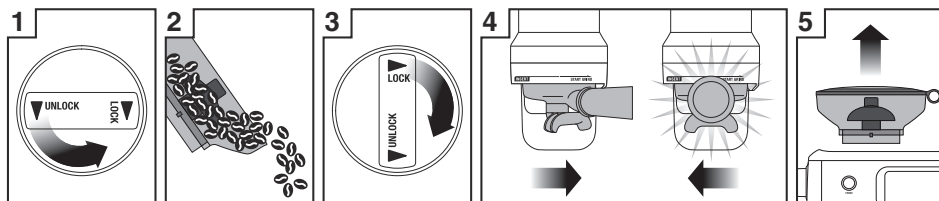

1 Lukustage kohviubade anum lahti.

2 Võtke kohvioad välja.

3 Pange kohviubade anum oma kohale tagasi ja lukustage see.

4 Jahvatage, kuni veski on tühjaks saanud.

5 Lukustage anum lahti ja võtke see ära.

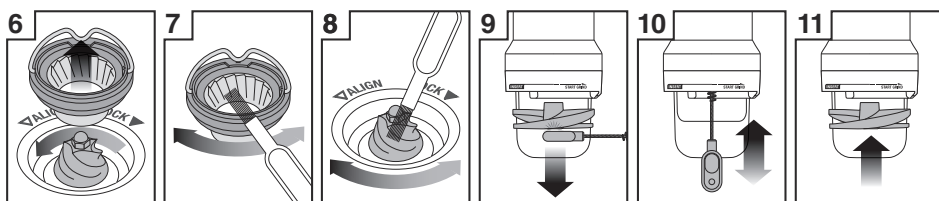

6 Eemaldage ülemine veski.

7 Puhastage seda puhastusharjaga.

8 Puhastage alumist veskit puhastusharjaga.

9 Eemaldage pressija ventilaator ja pressija eemaldamise magnet.

10 Puhastage kohvipulbri väljumisava harjaga.

11 Pange pressija ventilaator käsitsi tagasi.

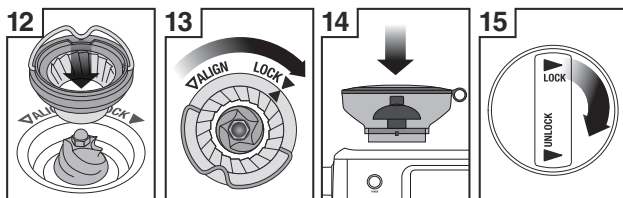

12 Suruge ülemine veski kindlalt oma kohale.

13 Lükake ülemine veski oma asendisse.

14 Paigaldage kohviubade anum.

15 Lukustage kohviubade anum.

Veski puhastushari



Pressija eemaldatav magnet



Kohvipulbri väljumisava puhastushari

AURUOTSAKU PUHASTAMINE



OLULINE!

Pühkige auruotsakut pärast igat kasutamist niiske lapiga ja käivitage kohe aurufunktsioon. Kui auruotsakut korralikult ei puhastata, võib see mõjutada piima töötlemise tulemust.

- Kui auruotsaku avad on ummistunud, kontrollige, et seade oleks aurutootmise lõpetanud ja puhastage auruotsak selleks mõeldud puhastustarvikuga.
- Kui auruotsaku ummistust ei õnnestu nii kõrvaldada, võtke selle ots ära ja leotage seda koos auruotsakuga selle puhastuspulbri lahuses (juhised on toodud allpool). Loputage ja krüvige auruotsaku ots otsakule tagasi.

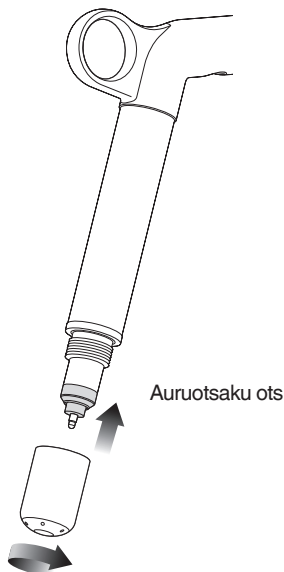

- Kui auruotsakut ei kasutata, võib selle ummistuste vältimiseks panna veega täidetud piimakannu.

Auruotsaku puhastuspulber

1. Pange tühja piimakannu üks kotike pulbrit.
2. Valage kannu tassitäis (240 ml) sooja vett.
3. Eemaldage auruotsak ja pange see kannu.
4. Laske 20 minutit liguneda.
5. Puhastage ja loputage auruotsak ja pange see oma kohale tagasi. Pange auruotsak kannu tagasi ja aktiveerige aur 10 sekundiks.
6. Laske viis minutit liguneda.
7. Aktiveerige auru mitu korda, et auruotsakut puhastada. Seejärel loputage otsakut hoolikalt.
8. Pühkige auruotsak puhta lapiga kuivaks.
9. Valage lahus ära ja loputage kann hoolikalt.



MÄRKUS

Temperatuurisensori töötõrgete vältimiseks kontrollige, et auruotsaku ots oleks pärast puhastamist tugevasti kinni keeratud.

FILTRIKORVI JA PORTAFILTRI PUHASTAMINE

- Loputage filtrikorvi ja portafiltrit kohe pärast kasutamist kuuma veega. Nii eemaldate kohvijäägid.
- Kui filtrikorvi avad on ummistunud, siis lahustage kuumas vees puhastustablett ja leotage filtrikorvi ja portafiltrit selles lahuses umbes 20 minutit. Loputage hoolikalt.

PUHTA VEE TAGASIJOOKS

- Pärast igat kasutuskorda soovime enne masina väljalülitamist selle puhta vee tagasijooksuga loputada. Tühjendage tilgaalus. Sisestage filtrikorvi puhastusketas ja filtri seadisesse portafilter. Puudutage nuppu "Brew" ja laske survele 20 sekundit mõjuda. Seejärel puudutage nuppu uuesti. Korrake seda toimingut viis korda, et seade kohvijääkidest puhastada.

VÕRGU PUHASTAMINE

- Pühkige filtri seadise sisepinda ja võrku niiske lapiga, et neilt kohvijäägid eemaldada.
- Aeg-ajalt laske kuumal veel läbi filtri seadise voolata, nii et filtrikorv ja portafilter on paigaldatud, aga ilma kohvipulbrita. Nii eemaldatakse võrgult kõik kohvijäägid.
- Kui võrgule on kleepunud raskestieemaldatavaid jääke, keerake nutrivõtme abil lahti võrgu keskel asuv kruvi ning jätke meelde, milline külg on suunaga filtri seadise poole.

TILGAALUSE JA HOIUALUSE PUHASTAMINE

- Tilgaalus tuleb eemaldada, tühjendada ja puhastada pärast igat kasutuskorda.
- Eemaldage tilgaaluselt võre. Peske tilgaalust sooja seebivahuse veega.
- Hoiualuse saab puhastamiseks eemaldada. Puhastage hoiualust pehme, niiske lapiga. Ärge kasutage abrasiivseid puhastusvahendeid ega nuustikuid, mis võivad pinda kriimustada võivad.

SEADME KORPUSE JA TASSI SOOJENDUSALUSE PUHASTAMINE

- Seadme välispinda ja soojendusosalust võib puhastada pehme, niiske lapiga. Pärast puhastamist hõõruge seda pehme, kuiva lapiga. Ärge kasutage abrasiivseid puhastusvahendeid ega nuustikuid, mis võivad pinda kriimustada.



MÄRKUS

Ühtegi seadme osa ei tohi pesta nõudepesumasinas.

KATLAKIVI EEMALDAMINE

- Kasutage seda funktsiooni katlakivi eemaldamiseks, kui ekraanile kuvatakse vastav teade.
- Seade läheb katlakivi eemaldamise režiimi juhul, kui valite hüpikeatest katlakivi eemaldamise või seadistuste alt 'Descale Cycle'. Järgige puuteekraanile kuvatud juhiseid.
- Katlakivi eemaldamine kestab umbes
- 1,5 tundi. Järgige samm-sammulisi juhiseid. **Kui olete seadme kasutamise lõpetanud, lülitage seade kindlasti välja ja laske sel vähemalt üks tund jahtuda. Alles seejärel võite käivitada katlakivi eemaldamise toimingut.**



MÄRKUS

ÄRGE proovige seadmest katlakivi eemaldada, ilma et oleksite seadistuste menüüst käivitanud katlakivi eemaldamise. Vastasel juhul võite seadet kahjustada.



Veaotsing

PROBLEEM	VÕIMALIK PÕHJUS	LAHENDUS
Veski hakkab tööle, kuid kohvipulbri väljumisavast ei tule pulbrit.	<ul style="list-style-type: none">• Kohviubade anum as ei ole ube.• Veski / kohviubade anum on ummistunud.• Kohvioad on anumasse kinni jäänud.	<ul style="list-style-type: none">• Täitke kohviubade anum värskete kohviubadega.• Eemaldage kohviubade anum. Kontrollige, ega kohviubade anum või veskid ole blokeeritud. Pange kõik osad oma kohale tagasi ja proovige uuesti.
Veski mootor hakkab tööle, kuid töötab valju klõpsuva häälega.	<ul style="list-style-type: none">• Veskis on võõrkeha või kaldrenn on blokeeritud.• Veskis on niiskus, mis tekitab ummistusi.	<ul style="list-style-type: none">• Eemaldage kohviubade anum, kontrollige veskid ning eemaldage võõrkehad.• Puhastage veskid ja kohvi väljumisava (vt lk 43).• Laske veskitel enne seadme uuesti kokkupanemist täielikult kuivada. Veskitel võib fooniga õhku puhuda, et neid kiiremini kuivatada.
Kohviubade anum ei lukustu oma kohale.	<ul style="list-style-type: none">• Kohvioad takistavad anuma lukustusmehhanismi.	<ul style="list-style-type: none">• Eemaldage kohviubade anum. Eemaldage kohvioad veskite pealt. Lukustage kohviubade anum oma kohale.
Portafilter ajab üle ääre.	<ul style="list-style-type: none">• Pressija ventilaator võeti puhastamiseks ära ja seda ei ole oma kohale tagasi pandud.	<ul style="list-style-type: none">• Kontrollige, kas pressija ventilaator on õigesti oma kohale veovõllile kinnitatud. Vt kasutusjuhendit Sage'i veebilehelt.
Kuidas seadet hädaolukorras seisata?		<ul style="list-style-type: none">• Automaatse jahvatamise, doseerimise ja pressimise katkestamiseks keerake portafiltrit vasakule.• Tõmmake seadme toitejuhtme pistik seinapistikupesast välja.
Veski töötab pidevalt.	<ul style="list-style-type: none">• Kohviubade anum as ei ole ube.• Pressija ventilaator on eemaldatud.	<ul style="list-style-type: none">• Täitke kohviubade anum kohviubadega.• Automaatse jahvatamise, doseerimise ja pressimise katkestamiseks keerake portafiltrit vasakule.• Kontrollige, kas pressija ventilaator on õigesti oma kohale veovõllile kinnitatud. Vt kasutusjuhendit Sage'i veebilehelt.

PROBLEEM	VÕIMALIK PÕHJUS	LAHENDUS
Espresso voolab portafiltri serva mööda alla.	<ul style="list-style-type: none"> Portafilter ei ole õigesti filtri seadisesse sisestatud. 	<ul style="list-style-type: none"> Pöörake portafiltrit paremale, kuni selle käepide on üle keskosa ja turvaliselt oma kohale lukustunud. Portafiltri pööramine üle keskosa ei kahjusta silikoontihendit.
ja/või	<ul style="list-style-type: none"> Filtrikorvi äärel on jahvatatud kohvi. 	<ul style="list-style-type: none"> Pühkige kohvijäägid pärast jahvatamist filtrikorvi äärelt ära. Nii tagate filtri seadise tiheda sulgemise.
Portafilter tuleb joogi valmistamise ajal filtri seadisest ära.	<ul style="list-style-type: none"> Filtrikorvi äär on märg või portafiltri all olevad tõstesangad on märjad. Märjad pinnad vähendavad hõõrdumist, mida on vaja portafiltri oma kohal hoidmiseks joogi valmistamise ajal. 	<ul style="list-style-type: none"> Kontrollige alati, et filtrikorv ja portafilter on täielikult kuivad, enne kui neisse jahvatatud kohvi panete, seda pressite ja filtrikorvi ja portafiltri filtri seadisesse asetate.
Probleemid automaatse käivitamise funktsiooniga.	<ul style="list-style-type: none"> Kell ei ole seadistatud või kellaage on vale. 	<ul style="list-style-type: none"> Kontrollige, et kell ja automaatse käivitamise aeg oleksid õigesti seadistatud.
Puutekraanile kuvatakse veateade “Error”.	<ul style="list-style-type: none"> Ilmnenu on viga, mille tõttu seade ei tööta. 	<ul style="list-style-type: none"> Võtke ühendust Sage'i klienditeenindusega.
Pumbad jätkavad tööd / Aur on väga märg / Kuuma vee väljalaskeava lekib	<ul style="list-style-type: none"> Kasutatud on kõrgfiltrereitud, demineraliseeritud või destilleeritud vett, mis seadme tööomadusi mõjutab. 	<ul style="list-style-type: none"> Soovitame kasutada külma, filtreeritud vett. Me ei soovita kasutada demineraliseeritud vett ega destilleeritud vett, mille mineraalide sisaldus on väike või puudub üldse. Probleemi püsimisel pöörduge Sage'i klienditeenindusse.
Vesi ei voola filtri seadisest	<ul style="list-style-type: none"> Seade ei ole töötemperatuuri saavutanud. Veeanum on tühi. 	<ul style="list-style-type: none"> Laske seadmel töötemperatuurini jõuda. Täitke veeanum. <ol style="list-style-type: none"> Puudutage nuppu “Brew” ja laske kuumal veel 30 sekundit läbi filtri seadise voolata. Puudutage nuppu “Hot water” ja laske veel 30 sekundit läbi kuuma vee väljalaskeava voolata.
	<ul style="list-style-type: none"> Veeanum ei ole täielikult seadmesse sisestatud või lukustatud. 	<ul style="list-style-type: none"> Lükake veeanum täielikult seadmesse ja sulgege selle kinnitusseadis.

PROBLEEM	VÕIMALIK PÕHJUS	LAHENDUS
Ekraanile kuvatakse kiri “Water tank empty”, kuigi veeanum on täis.	<ul style="list-style-type: none"> • Veeanum ei ole täielikult seadmesse sisestatud või lukustatud. 	<ul style="list-style-type: none"> • Lükake veeanum täielikult seadmesse ja sulgege selle kinnitusseadis.
Seadmest ei tule auru ega kuuma vett.	<ul style="list-style-type: none"> • Seade ei ole sisse lülitatud või ei ole saavutanud töötemperatuuri. 	<ul style="list-style-type: none"> • Kontrollige, et seade oleks sisse lülitatud ja kasutamiseks valmis. • Seade võib olla katlakivist ummistunud. Eemaldage katlakivi.
Seadmest ei tule kuuma vett.	<ul style="list-style-type: none"> • Veeanum on tühi. 	<ul style="list-style-type: none"> • Täitke veeanum.
Seadmest ei tule auru.	<ul style="list-style-type: none"> • Auruotsak on ummistunud. 	<ul style="list-style-type: none"> • Vt “Auruotsaku puhastamine”, lk 44. • Seade võib olla katlakivist ummistunud. Eemaldage katlakivi.
Seade on sisse lülitatud, aga ei tööta.		<ul style="list-style-type: none"> • Lülitage seade välja. Oodake 60 sekundit ja lülitage seade uuesti sisse. • Probleemi püsimisel pöörduge Sage´i klienditeenindusse.
Filtriseadisest tuleb auru.		<ul style="list-style-type: none"> • Lülitage seade välja. Oodake 60 sekundit ja lülitage seade uuesti sisse. • Probleemi püsimisel pöörduge Sage´i klienditeenindusse.
Espresso voolab ainult läbi portafiltri avade või ei voola üldse.	<ul style="list-style-type: none"> • Kohviubade jahvatusaste on liiga peen. 	<ul style="list-style-type: none"> • Reguleerige jahvatusaste suuremale numbrile, et kohvioad jämedamalt jahvatada. • Seade võib olla katlakivist ummistunud. Eemaldage katlakivi.
Espresso voolab liiga kiiresti.	<ul style="list-style-type: none"> • Kohviubade jahvatusaste on liiga jäme. • Kohvioad on vanaks läinud. 	<ul style="list-style-type: none"> • Reguleerige jahvatusaste väiksemale numbrile, et kohvioad peenemalt jahvatada. • Kasutage värskelt röstitud kohviube.

PROBLEEM	VÕIMALIK PÕHJUS	LAHENDUS
Kohv ei ole piisavalt kuum.	<ul style="list-style-type: none"> • Tasse ei soojendatud eelnevalt. 	<ul style="list-style-type: none"> • Loputage tasse kuuma vee väljalaskeava all ja asetage need soojenduslusele.
	<ul style="list-style-type: none"> • Piim ei ole piisavalt kuum (cappuccino või latte jms valmistamisel). 	<ul style="list-style-type: none"> • Suurendage piima temperatuuri seadistuste menüüst.
Jook ei ole kreemjas.	<ul style="list-style-type: none"> • Kohvioad on vanaks läinud. 	<ul style="list-style-type: none"> • Kasutage värskelt röstitud kohviube.
Piimal ei ole piisavalt vahtu.	<ul style="list-style-type: none"> • Auruotsak on ummistunud. 	<ul style="list-style-type: none"> • Vt “Auruotsaku puhastamine”, lk 44. • Seade võib olla katlakivist ummistunud. Eemaldage katlakivi.
		<ul style="list-style-type: none"> • Erinevat marki ja tüüpi piimad lähevad erinevalt vahule. Võimalik, et peate vahustusastet reguleerima.
Kohvi on liiga palju.	<ul style="list-style-type: none"> • Reguleerige joogi valmistamise aega / kogust. • Kohviubade jahvatusaste on liiga peen. 	<ul style="list-style-type: none"> • Reguleerige jahvatusaste väiksemale numbrile, et kohvioad peenemalt jahvatada. • Valmistusaega saab kohandada nupust “Single / Double”.
Kohvi on liiga vähe.	<ul style="list-style-type: none"> • Reguleerige joogi valmistamise aega / kogust. 	<ul style="list-style-type: none"> • Reguleerige jahvatusaste suuremale numbrile, et kohvioad jämedamalt jahvatada. • Valmistusaega saab kohandada nupust “Single / Double”.
Kohvi kogust on muudetud, aga ülejäänud seadistused jäid samaks.	<ul style="list-style-type: none"> • Kohviubade vananemisel muutub ka nendest saadava joogi kogus. 	<ul style="list-style-type: none"> • Reguleerige jahvatusaste väiksemale numbrile, et kohvioad peenemalt jahvatada. • Valmistusaega saab kohandada nupust “Single / Double”. • Kasutage värskelt röstitud kohviube.



Содержание

- 50 Важные меры предосторожности
- 53 Компоненты
- 55 Функции
- 58 Уход и очистка
- 62 Поиск и устранение неисправностей

РЕКОМЕНДАЦИЯ SAGE® – БЕЗОПАСНОСТЬ НА ПЕРВОМ МЕСТЕ

Sage® очень серьезно относится к безопасности. Мы разрабатываем и производим продукцию с учетом обеспечения безопасности потребителя. Кроме того, просим вас соблюдать известную осторожность при использовании любых электроприборов и следовать нижеизложенным инструкциям.

ВАЖНО!

ПРОЧИТАЙТЕ ВСЕ ИНСТРУКЦИИ ДО НАЧАЛА ПОЛЬЗОВАНИЯ ПРИБОРОМ И НА ВСЯКИЙ СЛУЧАЙ СОХРАНИТЕ ИХ

- Полное руководство по эксплуатации доступно на веб-сайте: sageappliances.com.
- Перед первым использованием убедитесь, что параметры электроснабжения соответствуют указанным на табличке на днище прибора. Если у вас возникнут сомнения, обратитесь к своему поставщику электроэнергии.
- Удалите все упаковочные материалы и рекламные ярлыки или наклейки перед первым использованием Oracle™ Touch.
- Чтобы защитить маленьких детей от опасности удушья, удалите и с надлежащими мерами предосторожности выбросьте защитную оболочку со штекера питания прибора.
- Не ставьте работающее изделие на край стола или скамьи. Убедитесь, что поверхность ровная, чистая и сухая и на ней нет воды и других субстанций.
- Не допускайте, чтобы шнур питания свисал с края стола или завязывался узлами. Держите вдали от горячих газовых или электрических конфорок или мест, где он может соприкоснуться с нагретой духовкой.
- Приборы могут использоваться людьми с ограниченными физическими, сенсорными или умственными способностями, если они находятся под наблюдением или им были

даны указания относительно безопасного использования прибора и они понимают возможные опасности.

- Не допускайте, чтобы дети играли с прибором.
- Регулярно проверяйте шнур и штекер питания, а также сам прибор на предмет повреждений. Если вы обнаружите повреждения, незамедлительно прекратите использование прибора и сдайте прибор в полной комплектации в ближайший авторизованный сервисный центр Sage для проверки, замены или ремонта.
- Держите прибор и принадлежности в чистоте.
- Следуйте инструкциям по очистке, изложенным в этом руководстве. Все процедуры, не описанные в этом руководстве, должны выполняться в авторизованном сервисном центре Sage.
- Рекомендуется установить устройство дифференциальной защиты (защитный выключатель) для дополнительной защиты при использовании электроприборов. Рекомендуется установить защитный выключатель с расчетным рабочим током, не превышающим 30 мА, в сети питания прибора. Обратитесь к электрику за профессиональной консультацией.

ИНСТРУКЦИИ К SES990 THE ORACLE™ TOUCH

- Этот прибор рекомендован только для бытового использования. Не используйте этот прибор в каких-либо иных целях, кроме его назначения.
- Не используйте в движущихся транспортных средствах или на лодках. Используйте только в помещениях.
- Если прибор будет:
 - оставаться без присмотра;
 - очищаться;
 - перемещаться;
 - собираться; или
 - убираться на хранение,
 всегда отключайте питание эспрессо-аппарата при помощи кнопки питания и отключайте от розетки питания.
- Перед использованием убедитесь, что прибор правильно собран.
- Не используйте какую-либо другую жидкость, кроме холодной воды из-под крана. Мы не рекомендуем использовать воду высокой очистки, деминерализованную или дистиллированную воду, поскольку это может повлиять на вкус кофе и работу эспрессо-аппарата.
- Перед началом экстракции убедитесь, что рожок вставлен и надежно зафиксирован в варочной головке. Никогда не снимайте рожок в течение процесса экстракции.

- Не дотрагивайтесь до горячих поверхностей. Дайте прибору остыть, прежде чем снимать или чистить какие-либо части.
- Будьте внимательны после взбивания молока, поскольку функция автопродувки может выпустить горячий пар, когда паровой кран будет опущен.
- Будьте внимательны при использовании аппарата, поскольку во время работы металлические поверхности нагреваются.
- Будьте осторожны при использовании функции очистки от накипи, поскольку при этом может выделяться горячий пар. Перед очисткой от накипи убедитесь, что каплесборник опорожнен и установлен на место. Подробные инструкции см. на стр. 61.
- Защищайте картриджи от тепла и прямых солнечных лучей.
- Не используйте поврежденные картриджи фильтра.
- Не вскрывайте картриджи фильтра.
- Если вы отсутствовали долгое время, опорожните резервуар и замените картридж.



Показанный символ означает, что этот прибор не может утилизироваться с бытовыми отходами. Его необходимо сдать в специализированный муниципальный центр сбора отходов или дилеру, предоставляющему такую услугу.

За более подробной информацией обращайтесь в местный муниципалитет.



Чтобы избежать поражения электрическим током, не погружайте прибор, шнур питания или штекер питания в воду или какую-либо другую жидкость.

ОСОБЫЕ ИНСТРУКЦИИ ДЛЯ ВОДЯНОГО ФИЛЬТРА

- Держите картриджи фильтра в недоступном для детей месте.
- Храните картриджи фильтра в оригинальной упаковке в сухом месте.

ТОЛЬКО ДЛЯ БЫТОВОГО ПРИМЕНЕНИЯ

СОХРАНИТЕ ЭТО РУКОВОДСТВО



Компоненты

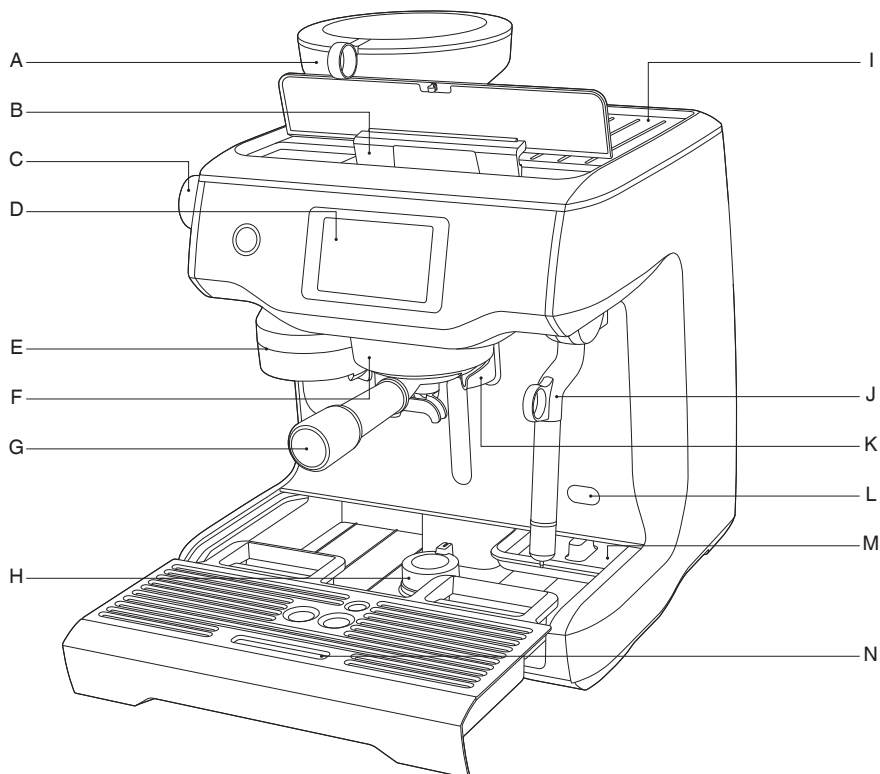

- | | |
|---|--|
| A. Встроенная кофемолка с коническими жерновами | H. Опускаемая поворотная ножка |
| B. Съемный резервуар для воды 2,5 л с верхним заполнением | I. Подставка для подогрева чашек |
| C. Ручка регулировки степени помола | J. Не нагревающийся паровой кран |
| D. Сенсорная панель управления | K. Отдельный выход для горячей воды |
| E. Выход кофемолки | L. Точка доступа удаления накипи |
| F. Варочная головка 58 мм | M. Поддон для хранения принадлежностей |
| G. Рожок из нержавеющей стали 58 мм | N. Съемный каплесборник |

CE Технические параметры
220–240 В ~50–60 Гц 2000–2400 Вт

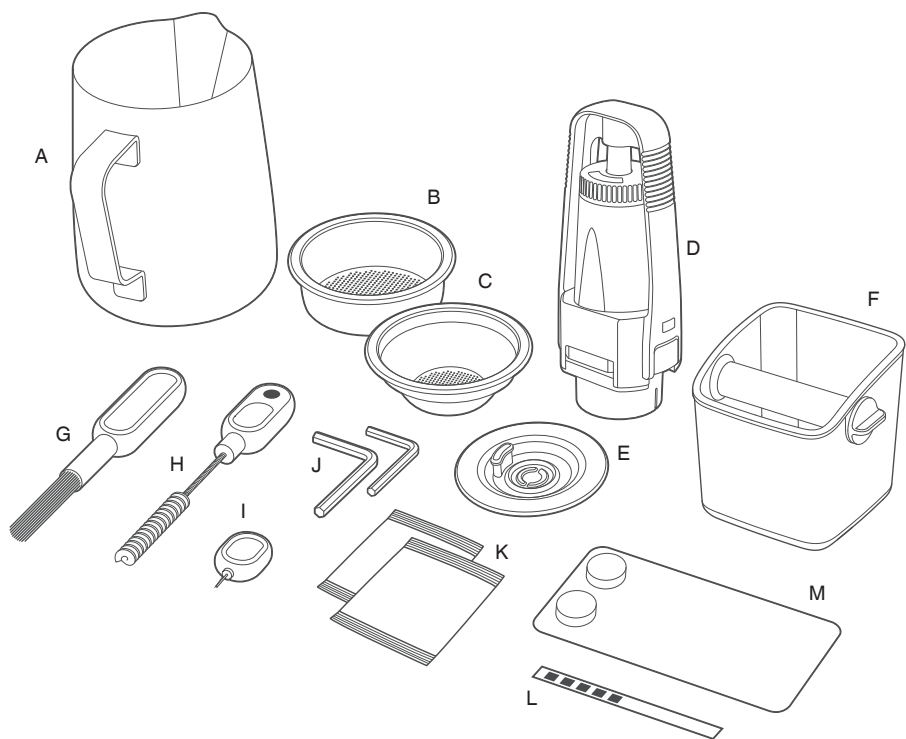

АКСЕССУАРЫ

- | | |
|---|--|
| <p>A. Кувшин из нержавеющей стали для молока</p> <p>B. Сетка фильтра на 2 чашки</p> <p>C. Сетка фильтра на 1 чашку</p> <p>D. Держатель водяного фильтра с фильтром</p> <p>E. Диск для очистки</p> <p>F. Контейнер для молотого кофе</p> <p>G. Щетка для жерновов кофемолки</p> <p>H. Щетка для выхода молотого кофе и магнит для удаления трамбовщика</p> | <p>I. Инструмент для чистки наконечника парового крана</p> <p>J. Два торцевых ключа</p> <p>K. Порошок для чистки парового крана</p> <p>L. Тестовая полоска для определения жесткости воды</p> <p>M. Чистящие таблетки для эспрессо</p> |
|---|--|



Функции

УСТАНОВКА ВОДЯНОГО ФИЛЬТРА

- Замочите фильтр в холодной воде на 5 минут.
- Вымойте держатель фильтра холодной водой.

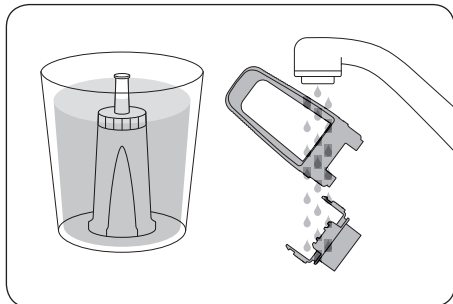

- Поставьте напоминание о следующем месяце замены. Рекомендуем менять фильтр каждые 3 месяца.

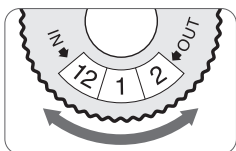

- Вставьте фильтр в две части держателя фильтра.

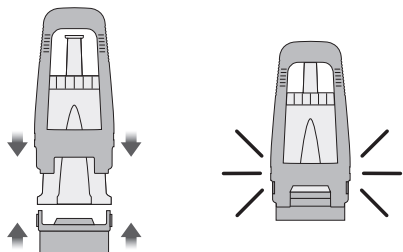

- Чтобы установить собранный держатель фильтра в резервуар для воды, совместите основание держателя фильтра с адаптером внутри резервуара. Нажмите, чтобы он защелкнулся на место.
- Наполните резервуар холодной, задвиньте и защелкните на место.

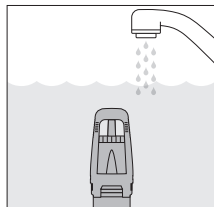
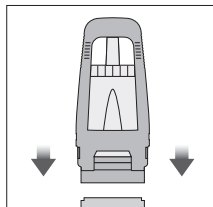

ПЕРВОЕ ИСПОЛЬЗОВАНИЕ

1. Нажмите кнопку POWER (ПИТАНИЕ), чтобы включить аппарат.
2. Следуйте инструкциям на экране и выполните настройку для первого использования.
3. По завершении настройки аппарат сообщит, что готов к использованию.

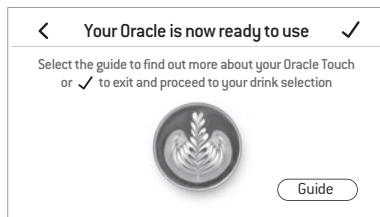

Теперь аппарат находится в режиме ожидания.



ПРИМЕЧАНИЕ

Если анализ жесткости вашей воды показывает 4 или 5, настоятельно рекомендуем сменить источник воды.



ПЕРЕМАЛЫВАНИЕ

Установите воронку для зерен кофе на место сверху аппарата. Поверните ручку, чтобы зафиксировать на месте.

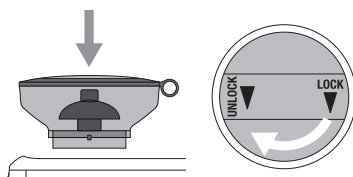
Заполните воронку свежими кофейными зернами.



ВЫБОР НАПИТКА

Чтобы зайти в меню напитков, нажмите на значок  Home (Начальный экран). Коснитесь и пролистайте, чтобы выбрать напиток. Нажмите на значок  Help & Tip (Помощи и подсказка), чтобы открыть руководство Oracle™ Touch.



ПРИМЕЧАНИЕ

Держите сенсорный экран сухим и чистым, чтобы обеспечить правильное функционирование аппарата.

ЭКРАН НАПИТКОВ

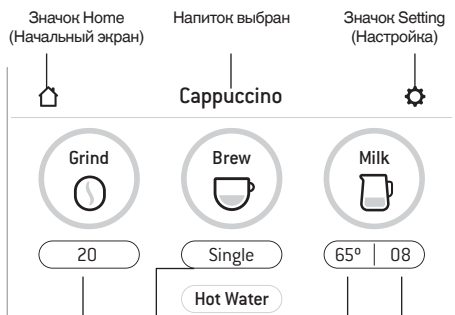

Степень помола
Регулируйте при помощи ручки сбоку аппарата.

Настройка заваривания: коснитесь этой кнопки, чтобы пролистать
Эспрессо – одна порция / двойная порция / настраиваемое время экстракции
Long Black – маленький / средний / большой

Степень взбивания молока
Температура молока

ВЫБОР СТЕПЕНИ ПОМОЛА

Имеется 45 настроек степени помола (№ 1 – самый мелкий, № 45 – самый крупный).

Рекомендуем начать с № 30 и подрегулировать – на более мелкий, если экстракция

слишком быстрая, или на более крупный, если слишком медленная. Эспрессо должен начинать течь через 8–12 секунд.

ВЫБОР СЕТКИ ФИЛЬТРА

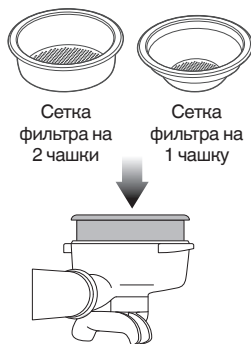

АВТОМАТИЧЕСКИЙ ПОМОЛ, ДОЗИРОВАНИЕ И УТРАМБОВКА

Совместите рожек с положением INSERT (вставить) на выходе молотого кофе. Поднимите рожек, чтобы вставить его в выход молотого кофе, и поверните в центральное положение.

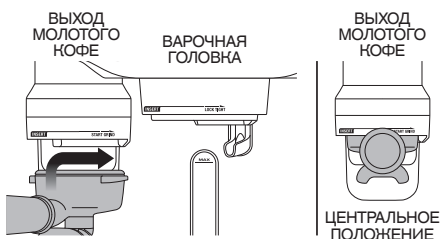

Чтобы запустить функцию автоматического помола, дозирования и утрямбовки, нажмите кнопку Grind (Молоть) на дисплее. Начнется перемалывание.

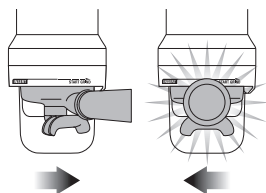

По завершении автоматического помола, дозирования и утрямбовки, переведите ручку рожка в положение INSERT (вставить) и опустите, чтобы извлечь рожек.

ЭКСТРАКЦИЯ ЭСПРЕССО

Совместите рожок с положением INSERT (вставить) на варочной головке. Вставьте рожок в головку и поворачивайте ручку по направлению к положению LOCK TIGHT (затянуть), пока не почувствуете сопротивление.

Нажмите кнопку Brew (Варить) на дисплее, чтобы начать экстракцию. Вы можете изменить объем порции.

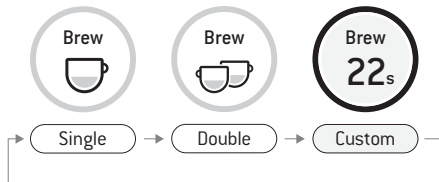

РУЧНОЕ УПРАВЛЕНИЕ

Нажмите и удерживайте кнопку Brew (Варить) примерно 2 секунды, чтобы перейти в режим ручной экстракции. Нажмите кнопку Brew (Варить), чтобы начать экстракцию. Чтобы прекратить экстракцию, снова нажмите кнопку Brew (Варить).

АВТОМАТИЧЕСКОЕ ВЗБИВАНИЕ МОЛОКА

Начинайте с холодного свежего молока. Наполните кувшин до уровня ниже носика. Поднимите паровой кран и вставьте его в кувшин. Опустите паровой кран, убедившись, что он полностью опущен. Кувшин должен стоять на каплеборнике, и молоко должно закрывать уплотнение парового крана.

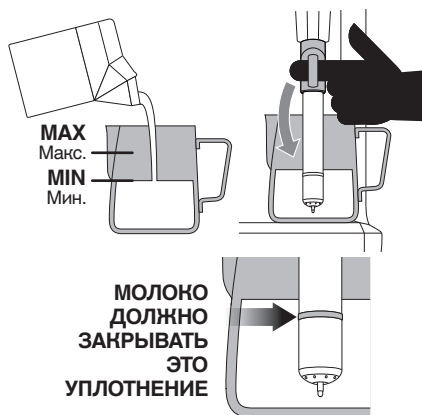

Чтобы начать, нажмите кнопку Milk (Молоко). На дисплее будет отображаться температура молока по мере его нагревания. Взбивание молока прекратится автоматически, когда

будет достигнута выбранная температура молока. Поднимите паровой кран и удалите кувшин. **Протрите кран и наконечник крана чистой влажной тканью.** Опустите ручку пара в нижнее положение, и будет выполнена автоматическая продувка крана.

РУЧНОЕ ВЗБИВАНИЕ МОЛОКА

Поднимите паровой кран. Нажмите и удерживайте кнопку Milk (Молоко) примерно 2 секунды, чтобы перейти в ручной режим.

Начните взбивание, нажав на кнопку.

Когда желаемая температура будет достигнута, нажмите кнопку Milk (Молоко), чтобы прекратить процесс.

Протрите кран и наконечник крана чистой влажной тканью. Опустите паровой кран в нижнее положение, и будет выполнена автоматическая продувка крана.

ОСТОРОЖНО! ОПАСНОСТЬ ОЖОГА

Пар под давлением выпускается, даже после отключения аппарата.

Дети всегда должны быть под наблюдением.

LONG BLACK

Long Black имеет три настройки – маленький, средний и большой.

Смелите и утрамбуйте порцию и вставьте рожок в варочную головку. Поставьте чашку под носики рожка и носик выхода горячей воды. Сначала происходит экстракция эспрессо, а после эспрессо автоматически наливается горячая вода.

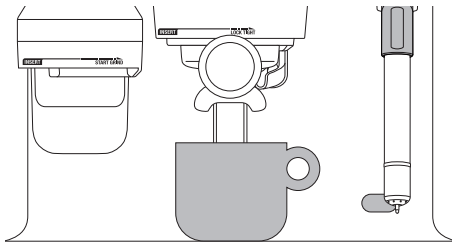

ПРЕДУСТАНОВЛЕННЫЙ РАЗМЕР ЧАШКИ	ЗАВАРИВАЕМЫЙ ОБЪЕМ
Маленький	Прибл. 180 мл
Средний	Прибл. 240 мл
Большой	Прибл. 360 мл

ГОРЯЧАЯ ВОДА

Функцию HOT WATER (ГОРЯЧАЯ ВОДА) можно использовать для подогрева чашек или ручного добавления горячей воды.

Чтобы открыть и закрыть горячую воду, коснитесь кнопки Hot Water (Горячая вода) на дисплее.

ДОБАВЛЕНИЕ НОВОГО НАПИТКА

Нажмите Create New (Создать новый) на экране меню, чтобы создать собственный напиток. Вы можете регулировать параметры на основании стандартного типа и сохранить свои собственные.



Add New

Также можно вручную настроить параметры и сохранить текущую настройку, нажав на маленький значок .

НАСТРОЙКИ

Чтобы открыть меню настроек, коснитесь значка  в правой верхней части экрана.

ТРАНСПОРТИРОВКА И ХРАНЕНИЕ

Рекомендуем слить воду из обоих бойлеров перед транспортировкой аппарата или хранением в течение длительного времени. Пошаговые инструкции см. в разделе очистки от накипи.

Эта процедура также является мерой против замерзания, если аппарат находится под воздействием крайне низкой температуры.

РЕЖИМ АВТОМАТИЧЕСКОГО ОТКЛЮЧЕНИЯ

Аппарат автоматически переключается в режим AUTO OFF (АВТОМАТИЧЕСКОЕ ОТКЛЮЧЕНИЕ) через 30 минут.



Уход и очистка

ЦВЕТНОЙ СЕНСОРНЫЙ ДИСПЛЕЙ

Держите сенсорный экран сухим и чистым, чтобы обеспечить правильное функционирование аппарата.

ЦИКЛ ОЧИСТКИ

- На экране отобразится сообщение об очистке, когда потребуется цикл очистки (приблизительно после 200 порций). Также вы можете сами запустить цикл очистки, нажав Clean Cycle (Цикл очистки) в меню настроек.
В цикле очистки очищается сетчатый фильтр и выполняется обратная промывка головки.
- Следуйте указаниям на сенсорном экране.

УСТАНОВКА ВОДЯНОГО ФИЛЬТРА

См. страницу 55.

ОЧИСТКА КОНИЧЕСКИХ ЖЕРНОВОВ

Регулярная очистка позволяет добиваться стабильного помола, что особенно важно в случае эспрессо.

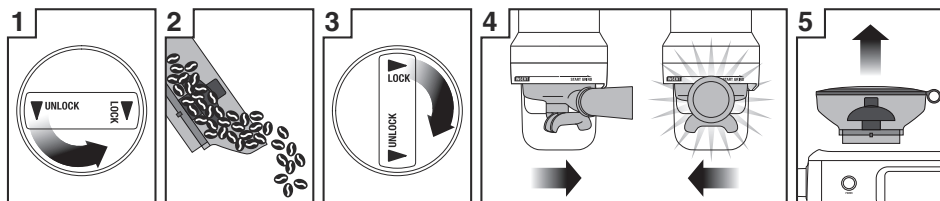

1 Освободите воронку.

2 Удалите зерна.

3 Установите и зафиксируйте воронку.

4 Включите кофемолку и дайте ей опорожниться.

5 Освободите и снимите воронку.

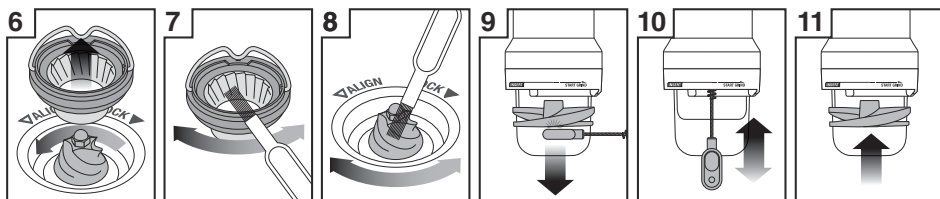

6 Снимите верхний жернов.

7 Очистите верхний жернов щеткой.

8 Очистите нижний жернов щеткой.

9 Удалите трамбовочный вентилятор при помощи магнита.

10 Очистите выход молотого кофе соответствующей щеткой.

11 Установите трамбовочный вентилятор рукой.

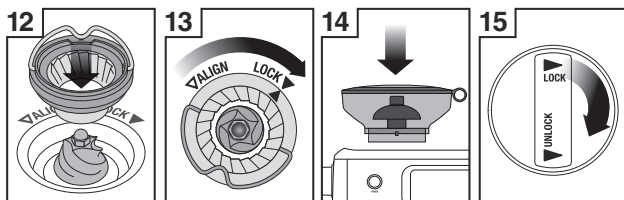

12 Надежно установите жернов на место.

13 Зафиксируйте верхний жернов.

14 Установите воронку.

15 Зафиксируйте воронку.

Щетка для жерновов



Магнит для удаления трамбовочного вентилятора



Щетка для выхода молотого кофе

ОЧИСТКА ПАРОВОГО КРАНА



ВАЖНО

После каждого использования тщательно протирайте паровой кран и наконечник влажной тканью и немедленно продувайте. Отсутствие надлежащей очистки может снизить эффективность взбивания молока.

- Если какие-либо отверстия наконечника парового крана засорятся, убедитесь, что аппарат прекратил генерировать пар, и очистите отверстия при помощи инструмента для очистки парового наконечника.
- Если паровой кран остается засоренным, снимите наконечник и замочите наконечник и кран с порошком для чистки парового крана (инструкции приведены далее). После промывания прикрутите наконечник к крану.



- Когда он не используется, паровой кран можно оставлять погруженным в кувшин, наполненный водой, чтобы уменьшить вероятность засорения.

Порошок для очистки парового крана

1. Добавьте 1 упаковку в пустой кувшин.
2. Добавьте 1 чашку (240 мл) горячей воды в кувшин.
3. Снимите наконечник и поместите вместе с паровым краном в кувшин.
4. Оставьте замачиваться на 20 минут.
5. Очистите, промойте и установите наконечник. Поместите кран обратно в кувшин и включите пар на 10 секунд.
6. Оставьте замачиваться на 5 минут.
7. Включите пар несколько раз, чтобы продуть паровой кран, а затем тщательно промойте кран.
8. Вытрите кран и наконечник насухо чистой тканью.
9. Вылейте раствор и тщательно промойте кувшин.



ПРИМЕЧАНИЕ

После очистки убедитесь, что наконечник парового крана хорошо затянут. В противном случае температура может определяться неверно.

ОЧИСТКА СЕТКИ ФИЛЬТРА И РОЖКА

- Необходимо промывать сетку фильтра и рожок горячей водой после каждого сеанса приготовления кофе, чтобы удалить все остатки кофейных масел.
- Если отверстия в сетках фильтров засорятся, растворите чистящую таблетку в горячей воде и замочите сетку и рожок в этом растворе приблизительно на 20 минут. Тщательно смойте.

ОБРАТНАЯ ПРОМЫВКА ЧИСТОЙ ВОДОЙ

- Рекомендуем выполнять обратную промывку чистой водой после каждого сеанса приготовления кофе и перед выключением аппарата. Опорожните каплесборник. Вставьте чистящий диск в сетку фильтра, а затем вставьте рожок в варочную головку. Нажмите кнопку Brew (Варить) и позвольте давлению нагнетаться в течение 20 секунд, после чего нажмите stop и спустите давление. Повторите пять раз, чтобы удалить все мелкие остатки молотого кофе и кофейных масел из каналов.

ОЧИСТКА СЕТКИ

- Внутренние поверхности головки и сетку необходимо протирать влажной тканью, чтобы удалить частицы молотого кофе.
- Периодически прогоняйте горячую воду через варочную головку с сеткой фильтра и рожком на месте, но без молотого кофе. Это удалит оставшиеся частицы кофе с сетки.
- Если вы заметите несмываемый налет на сетке, при помощи торцевого ключа открутите винт в середине сетки, запомнив, которой стороной сетка вставлена в варочную головку.

ОЧИСТКА КАПЛЕСБОРНИКА И ПОДДОНА ДЛЯ ХРАНЕНИЯ

- Каплесборник необходимо снимать, опорожнять и очищать после каждого использования.
- Удалите решетку с каплесборника. Вымойте каплесборник теплой мыльной водой.
- Поддон для хранения можно снять и очистить влажной мягкой тканью (не используйте абразивные чистящие средства, мочалки или ткани, которые могут поцарапать поверхность).

ОЧИСТКА ВНЕШНЕГО КОРПУСА И ПОДСТАВКИ ДЛЯ ПОДОГРЕВА ЧАШЕК

- Внешний корпус и поддон для подогрева чашек можно протирать влажной мягкой тканью. Отполируйте сухой мягкой тканью. Не используйте абразивные чистящие средства, мочалки или ткани, которые могут поцарапать поверхность.



ПРИМЕЧАНИЕ

Не мойте никакие части и принадлежности в посудомоечной машине.

ОЧИСТКА ОТ НАКИПИ

- Используйте эту функцию, чтобы запустить процесс очистки от накипи, когда появится сообщение на дисплее.
- Аппарат перейдет в режим очистки от накипи, если вы выберете очистку от накипи: Settings (Настройки) > Descale Cycle (Цикл очистки от накипи). Следуйте указаниям на сенсорном экране.
- Для завершения всего процесса очистки от накипи требуется приблизительно 1,5 часа. Обязательно следуйте пошаговым инструкциям. **Если вы только что закончили использовать аппарат, обязательно выключите его и оставьте остывать как минимум на 1 час до начала процесса очистки от накипи.**



ПРИМЕЧАНИЕ

НЕ пытайтесь очищать аппарат от накипи, не используя процедуру в меню настроек. Это может повредить аппарат.



Поиск и устранение неисправностей

ПРОБЛЕМА	ВОЗМОЖНАЯ ПРИЧИНА	ЧТО ДЕЛАТЬ
Мотор запускается, но молотый кофе не поступает из выхода кофемолки	<ul style="list-style-type: none">• В воронке нет зерен.• Кофемолка/воронка засорилась.• Кофейные зерна могли застрять в воронке.	<ul style="list-style-type: none">• Заполните воронку свежими кофейными зернами.• Снимите воронку. Проверьте воронку и жернова на предмет засоров. Установите детали на место и повторите попытку.
Мотор запускается, но работает с громким щелкающим шумом	<ul style="list-style-type: none">• В кофемолку попал посторонний предмет или канал засорен.• Влажность не позволяет кофемолке работать.	<ul style="list-style-type: none">• Снимите воронку, проверьте жернова и удалите посторонний предмет.• Очистите жернова и выход для молотого кофе, см. стр. 59.• Перед установкой на место как следует высушите жернова. Для ускорения сушки можно использовать фен, направив его в область жерновов.
Невозможно зафиксировать воронку на месте	<ul style="list-style-type: none">• Кофейные зерна мешают механизму фиксации воронки.	<ul style="list-style-type: none">• Снимите воронку. Удалите кофейные зерна, находящиеся наверху жерновов. Снова зафиксируйте воронку на месте.
Рожок переполняется	<ul style="list-style-type: none">• Трамбовочная шестеренка была удалена для очистки и не установлена на место.	<ul style="list-style-type: none">• Убедитесь, что трамбовочная шестеренка находится на месте и правильно установлена на приводной вал, см. руководство на веб-сайте Sage.
Аварийная остановка кофемолки?		<ul style="list-style-type: none">• Поверните рожок влево, чтобы остановить автоматическую функцию помола, дозировки и утрамбовки.• Отсоедините шнур питания от розетки.
Кофемолка работает постоянно	<ul style="list-style-type: none">• В воронке нет зерен. <hr/> <ul style="list-style-type: none">• Трамбовочная шестеренка была удалена.	<ul style="list-style-type: none">• Заполните воронку кофейными зернами.• Поверните рожок влево, чтобы остановить автоматическую функцию помола, дозировки и утрамбовки. <hr/> <ul style="list-style-type: none">• Убедитесь, что трамбовочная шестеренка находится на месте и правильно установлена на приводной вал, см. руководство на веб-сайте Sage.

ПРОБЛЕМА	ВОЗМОЖНАЯ ПРИЧИНА	ЧТО ДЕЛАТЬ
Эспрессо вытекает из-под краев рожна	<ul style="list-style-type: none"> • Рожок неправильно установлен в варочную головку. 	<ul style="list-style-type: none"> • Убедитесь, что рожок повернут вправо таким образом, чтобы ручка пересекла центр, и надежно зафиксирован на месте. Поворот за центр не повредит силиконовое уплотнение.
и/или Рожок выпадает из варочной головки во время экстракции	<ul style="list-style-type: none"> • На кромке сетки фильтра находятся крупинки кофе. • Кромка сетки фильтра мокрая или нижняя сторона ушек рожка мокрая. Мокрые поверхности снижают сцепление, необходимое для удержания рожка на месте при давлении во время экстракции. 	<ul style="list-style-type: none"> • Удалите излишки кофе с кромки сетки фильтра после перемалывания, чтобы обеспечить хорошее прилегание к головке. • Всегда проверяйте сухость сетки фильтра и рожка перед заполнением кофе, трамбовкой и помещением в головку.
Проблемы с функцией автопуска	<ul style="list-style-type: none"> • Часы не настроены или установлено неверное время. 	<ul style="list-style-type: none"> • Убедитесь, что часы и время автопуска были запрограммированы верно.
Сообщение об ошибке в работе на сенсорном дисплее	<ul style="list-style-type: none"> • Произошел серьезный сбой, и аппарат не может работать. 	<ul style="list-style-type: none"> • Обратитесь в сервисный центр Sage.
Насос продолжает работать / пар очень мокрый / утечка из вывода горячей воды	<ul style="list-style-type: none"> • Использование воды высокой очистки, деминерализованной или дистиллированной воды влияет на надлегающую работу аппарата. 	<ul style="list-style-type: none"> • Мы рекомендуем использовать холодную фильтрованную воду. Не рекомендуется использовать воду с отсутствием или низким содержанием минералов, такую как вода высокой очистки, деминерализованная или дистиллированная вода. Если проблема сохраняется, обратитесь в службу поддержки клиентов Sage.
Вода не вытекает из головки	<ul style="list-style-type: none"> • Аппарат не достиг рабочей температуры. • Резервуар для воды пуст. • Резервуар для воды вставлен не до конца и не зафиксирован. 	<ul style="list-style-type: none"> • Позвольте аппарату достичь рабочей температуры. • Заполните резервуар. Подготовьте систему: <ul style="list-style-type: none"> 1) Нажмите кнопку Brew (Варить), чтобы пропустить горячую воду через варочную головку в течение 30 секунд. 2) Нажмите кнопку Hot Water (Горячая вода), чтобы пропустить воду через выход для горячей воды в течение 20 секунд. • Полностью вставьте резервуар и закройте защелку.

ПРОБЛЕМА	ВОЗМОЖНАЯ ПРИЧИНА	ЧТО ДЕЛАТЬ
На дисплее отображается Water tank empty (Пустой резервуар), но резервуар полный.	<ul style="list-style-type: none"> Резервуар для воды вставлен не до конца и не зафиксирован. 	<ul style="list-style-type: none"> Полностью вставьте резервуар и закройте защелку.
Нет пара или горячей воды	<ul style="list-style-type: none"> Аппарат не включен или не достиг рабочей температуры. 	<ul style="list-style-type: none"> Убедитесь, что аппарат подсоединен к розетке и готов к использованию. Возможно, накипь вызвала засор. Запустите процесс очистки от накипи.
Нет горячей воды	<ul style="list-style-type: none"> Резервуар для воды пуст. 	<ul style="list-style-type: none"> Заполните резервуар для воды.
Нет пара	<ul style="list-style-type: none"> Паровой кран засорен. 	<ul style="list-style-type: none"> См. «Очистка парового крана», стр. 60. Возможно, накипь вызвала засор. Запустите процесс очистки от накипи.
Аппарат включен, но не работает		<ul style="list-style-type: none"> Выключите аппарат. Подождите 1 час и снова включите аппарат. Если проблема сохраняется, обратитесь в службу поддержки клиентов Sage.
Из головки идет пар		<ul style="list-style-type: none"> Выключите аппарат. Подождите 1 час и снова включите аппарат. Если проблема сохраняется, обратитесь в службу поддержки клиентов Sage.
Эспрессо просто капает из носиков рожна, ограниченный поток	<ul style="list-style-type: none"> Кофе смолот слишком мелко. 	<ul style="list-style-type: none"> Установите степень помола на большее значение, чтобы сделать помол несколько крупнее. Возможно, накипь вызвала засор. Запустите процесс очистки от накипи.
Эспрессо течет слишком быстро	<ul style="list-style-type: none"> Кофе смолот слишком крупно. Старые кофейные зерна. 	<ul style="list-style-type: none"> Установите степень помола на меньшее значение, чтобы сделать помол несколько мельче. Используйте свежееобжаренные кофейные зерна с указанной датой обжарки и используйте их в течение 5–20 дней после даты обжарки.

ПРОБЛЕМА	ВОЗМОЖНАЯ ПРИЧИНА	ЧТО ДЕЛАТЬ
Кофе недостаточно горячий	<ul style="list-style-type: none"> • Чашки не подогреты. 	<ul style="list-style-type: none"> • Сполосните чашки под выходом горячей воды и поместите их на поддон для подогрева.
	<ul style="list-style-type: none"> • Молоко недостаточно горячее (при приготовлении капучино, латте и т. д.). 	<ul style="list-style-type: none"> • Увеличьте температуру молока в меню настроек.
Нет пенки	<ul style="list-style-type: none"> • Старые кофейные зерна. 	<ul style="list-style-type: none"> • Используйте свежееобжаренные кофейные зерна с указанной датой обжарки и используйте их в течение 5–20 дней после даты обжарки.
Недостаточная текстура молока	<ul style="list-style-type: none"> • Паровой кран засорен. 	<ul style="list-style-type: none"> • См. «Очистка парового крана», стр. 60. • Возможно, накипь вызвала засор. Запустите процесс очистки от накипи.
		<ul style="list-style-type: none"> • Текстура разных марок и типов молока или заменителей молока будет различаться. Может потребоваться соответствующая регулировка уровня пены.
Получается слишком много кофе	<ul style="list-style-type: none"> • Необходимо подрегулировать продолжительность/объем порции. • Кофе смолот слишком мелко. 	<ul style="list-style-type: none"> • Установите степень помола на меньшее значение, чтобы сделать помол несколько мельче. • Отрегулируйте время экстракции по своему, нажав кнопку Single / 'Double (Один/двойной).
Получается недостаточно кофе	<ul style="list-style-type: none"> • Необходимо подрегулировать продолжительность/объем порции. 	<ul style="list-style-type: none"> • Установите степень помола на большее значение, чтобы сделать помол несколько крупнее. • Отрегулируйте время экстракции по своему, нажав кнопку Single / 'Double (Один/двойной).
Изменился объем выхода кофе, но все настройки остались прежними	<ul style="list-style-type: none"> • По мере старения кофейных зерен меняется скорость экстракции, и это может повлиять на объем порции. 	<ul style="list-style-type: none"> • Установите степень помола на меньшее значение, чтобы сделать помол несколько мельче. • Отрегулируйте время экстракции по своему, нажав кнопку Single / 'Double (Один/двойной). • Используйте свежееобжаренные кофейные зерна с указанной датой обжарки и используйте их в течение 5–20 дней после даты обжарки.



Примечания

LV

“B.T.U. Company” SIA
Dārzaugļu iela 1-207, Rīga, LV-1012, Latvija
sage@btu.lv

Lai sazinātos ar klientu servisu, lūdzu, apmeklējiet vietni: sage.lv

Reģistrēts Latvijā № 50003873791.

Tā kā mēs nepārtraukti cenšamies uzlabot savu produkciju, šajā dokumentā attēlotie produkti vai to fotogrāfijas var nedaudz atšķirties no produktu faktiskā izskata.

LT

“B.T.U. Company” SIA
Darzaugļu iela 1-207, Ryga, LV-1012, Latvija
sage@btu.lv

Pirkējiem priekšroku, apsilankykite svetainėje sage.lv

Užregistruota Latvijoje № 50003873791.

Kadangi gaminiai nuolat tobulinami, tai šiame dokumente pateiktos gaminių iliustracijos ar nuotraukos gali šiek tiek skirtis nuo tikrojo gaminių..

EE

“B.T.U. Company” SIA
Darzaugļu iela 1-207, Riia, LV-1012, Lāti
sage@btu.lv

Klienditeeninduse leiate aadressilt sage.lv

Registreeritud Lātis № 50003873791.

Pidevate täienduste tõttu võivad joonistel või fotodel olevad tooted tegelikest toodetest veidi erineda.

The logo for Sage, featuring the word "Sage" in a bold, black, sans-serif font. The letter "S" is significantly larger than the other letters, and the "e" has a registered trademark symbol (®) to its upper right.

www.sageappliances.com

Registered in England & Wales No. 8223512.

Copyright BRG Appliances 2017.

SES990 A18