

the Barista Touch™

SES880



LV LIETOŠANAS PAMĀCĪBA

EE KASUTUSJUHEND

LT NAUDOJIMO INSTRUKCIJA

RU РУКОВОДСТВО ПО ЭКСПЛУАТАЦИИ

Sage®



Satura rādītājs

- 2 Svarīgi piesardzības pasākumi
- 6 Detaļu saraksts
- 8 Funkcijas
- 14 Apkope un tīrīšana
- 18 Problēmu novēršana

SAGE® IETEIKTIE DROŠĪBAS PASĀKUMI

Uzņēmumā Sage® drošība ir pirmajā vietā. Mēs izstrādājam un ražojam patēriņa preces, pirmām kārtām domājot par jūsu, mūsu augstu vērtētā klienta, drošību. Papildus mēs lūdzam jūs jebkuras elektriskās ierīces lietošanas laikā ievērot piesardzību un tālāk tekstā sniegtos drošības norādījumus.

SVARĪGI PIESARDZĪBAS PASĀKUMI

PIRMS IERĪCES LIETOŠANAS IZLASIET VISAS INSTRUKCI- JAS UN SAGLABĀJIET TĀS VĒLĀKAI ATSAUCEI

- Pilnīga rokasgrāmata ir pieejama vietnē sageappliances.com.
- Pirms pirmās lietošanas reizes pārlicinieties, ka jūsu elektrotīkla specifikācijas atbilst specifikācijām, kas norādītas uz uzlīmes ierīces apakšējā daļā.
- Pirms pirmās lietošanas reizes pilnībā izpakojiet ierīci no iepakojuma materiāliem un likvidējiet tos drošā veidā.
- Lai novērstu mazu bērnu nosmakšanas risku, drošā veidā likvidējiet kontaktdakšai uzstādīto aizsargpārsegu.
- Šī ierīce ir paredzēta lietošanai vienīgi mājāsaimniecībā. Lietojiet ierīci vienīgi tai paredzētajam mērķim. Nelietojiet to transportlīdzekļos vai laivās, kas atrodas kustībā. Nelietojiet šo ierīci ārpus telpām. Nepareizas lietošanas gadījumā pastāv risks gūt traumas.

- Pirms lietošanas pilnībā iztīniet elektrobarošanas vadu.
- Novietojiet ierīci uz stabilas, karstumizturīgas, horizontālas un sausas virsmas tā, lai tā neatrastos malu tuvumā, un nelietojiet to uz siltuma avotiem, piemēram, elektriskās plīts riņķa vai gāzes plīts riņķa, vai to tuvumā.
- Nepieļaujiet, lai elektrobarošanas vads nokarātos pāri sola vai galda malai, nonāktu saskarē ar karstām virsmām vai samezglotos.
- Lietošanas laikā neatstājiet ierīci bez uzraudzības.
- Pirms ierīces tīrīšanas, pārvietošanas vai novietošanas uzglabāšanai vienmēr nodrošiniet, lai ierīce būtu IZSLĒGTA, atvienota no strāvas avota un atdzisusi.
- Kad ierīce netiek izmantota, izslēdziet ierīci un strāvas avotu un atvienojiet ierīci no strāvas avota.
- Nekādā gadījumā nelietojiet ierīci, ja jebkādā veidā ir bojāts tās elektrobarošanas vads, kontaktdakša vai pati ierīce. Ja ierīce ir bojāta vai tai bez tīrīšanas ir nepieciešama cita veida tehniskā apkope, lūdzu, sazinieties ar Sage klientu apkalpošanas dienestu vai apmeklējiet vietni sageappliances.com.
- Ja ierīcei bez tīrīšanas ir nepieciešama cita veida tehniskā apkope, šī apkope ir jāveic pilnvarotam Sage klientu apkalpošanas dienestam.
- Bērni nedrīkst izmantot ierīci kā rotaļlietu.
- Ierīces tīrīšanu nedrīkst veikt bērni, kas jaunāki par 8 gadiem. Tīrīšanas laikā bērniem, kas sasnieguši vismaz 8 gadu vecumu, ir jānodrošina uzraudzība.
- Ierīce un tās elektrobarošanas vads ir jāglabā bērniem, kas jaunāki par 8 gadu vecumu, ir jānodrošingadiem, nepieejamā vietā.
- Lietojot jebkāda veida elektroierīci, papildu drošības nodrošināšanai ieteicams uzstādīt drošinātāju pret strāvas noplūdi. Ieteicams izmantot drošinātāju, kura diferenciālās nostrādes strāvas stiprums nepārsniedz 30 mA. Lai iegūtu profesionālu padomu, konsultējieties ar elektriķi.
- Izmantojiet vienīgi ierīces komplektācijā iekļautos piederumus.

- Izmantojiet šo ierīci vienīgi veidos, kas aprakstīti šajā bukletā.
- Nepārvietojiet ierīci tās darbības laikā.
- Nepieskarieties karstajām virsmām. Pirms jebkuru detaļu pārvietošanas vai tīrīšanas ļaujiet ierīcei atdzist.
- Ierīci nedrīkst lietot bērni. Glabājiet ierīci un tās vadu bērniem nepieejamā vietā.
- Šo ierīci var lietot personas, kuru fiziskās vai intelektuālās spējas ir ierobežotas vai kurām trūkst pieredzes un zināšanu par tās lietošanu, vienīgi gadījumos, kad ierīce tiek lietota kādas citas, par viņu drošību atbildīgas, personas uzraudzībā vai arī kad šī persona ir sniegusi norādes par ierīces drošu lietošanu un saistītajiem draudiem.
- Nelietojiet dzirnaviņas, ja nav uzstādīts pupiņu tvertnes vāks. Darbības laikā nepieļaujiet pirkstu, roku, matu, apģērba un virtuves piederumu nonākšanu saskarē ar pupiņu tvertni.
- Ūdens tvertnē iepildiet vienīgi dzeramo ūdeni. Neizmantojiet cita veida šķidrumus.
- Nekādā gadījumā neizmantojiet ierīci, ja ūdens tvertnē nav ūdens.
- Pirms ierīces lietošanas pārlicinieties, ka filtra turētājs ir stingri un droši nofiksēts pagatavošanas blokā.
- Nekādā gadījumā neatvienojiet filtra turētāju kafijas pagatavošanas laikā, jo ierīce atrodas zem spiediena.
- Uz ierīces augšpusē drīkst novietot vienīgi sasildīšanai paredzētas krūzes.
- Sildelementa virsma pēc lietošanas saglabā siltumu.

SPECIFISKAS ŪDENS FILTRA LIETOŠANAS INSTRUKCIJAS

- Glabājiet filtra patronu bērniem nepieejamā vietā.
- Glabājiet filtra patronas sausā vietā iepakotas oriģinālajā iepakojumā.
- Sargiet filtra patronas no karstuma un tiešas saules gaismas iedarbības.
- Nelietojiet bojātas filtra patronas.
- Neatveriet filtra patronas.
- Ja ierīce netiks izmantota ilgu laika posmu, iztukšojiet ūdens tvertni un nomainiet patronu.



Atainotais simbols norāda, ka šo ierīci nedrīkst likvidēt kopā ar standarta

mājsaimniecības atkritumiem. Tā ir jānogādā vietējās pašvaldības atkritumu savākšanas punktā, kas paredzēts šādiem mērķiem, vai izplatītājam, kas piedāvā šādu pakalpojumu. Lai iegūtu papildu informāciju, lūdzu, sazinieties ar jūsu pašvaldību.



Lai novērstu risku gūt elektriskās strāvas triecienu, neiemērciet kontaktdakšu, elektrobarošanas vadu vai ierīci ūdenī vai cita veida šķīdumā.

SAGLABĀJIET ŠĪS INSTRUKCIJAS



Detalju saraksts

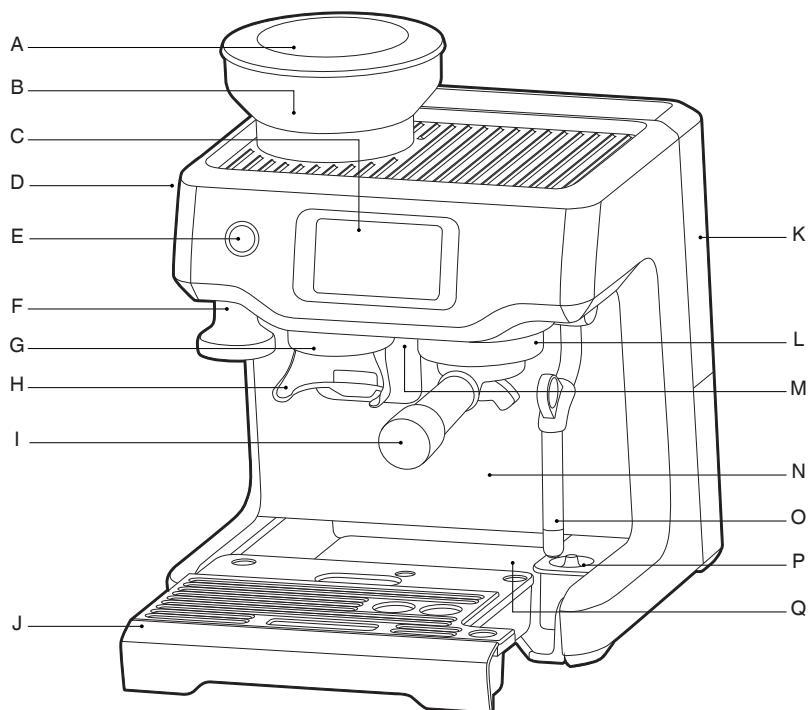

- A. 250 g pupiņu tvertne
- B. Integrētas dzirnaviņas ar konusveida smalcinātāju
- C. Vadības skārienpanelis
- D. MALUMA RUPJUMA selektors
- E. Poga POWER (IESLĒGŠANA/IZSLĒGŠANA)
- F. Integrēta atvienojamā 54 mm stampa
- G. Maluma tekne
- H. Bez roku palīdzības vadāma malšanas vadotne
- I. 54 mm nerūsošā tērauda filtra turētājs
- J. Atvienojama kafijas biežumu un pulvera atdalīšanas un savākšanas paplāte
- K. Atvienojama 2 L ūdens tvertne
- L. Pagatavošanas bloks
- M. Atsevišķa karstā ūdens tekne
- N. Īpaši liela atstarpe augstām krūzēm
- O. Viegli tīrāma tvaika padeves caurulīte
- P. Piena temperatūras sensors
- Q. Uzglabāšanas nodalījums (izvietots aiz savākšanas paplātes)

CE Nominālie parametri
220–240 V~ 50–60 Hz 1380–1650 W

Neviena no Barista Touch™ detaļām, kas nonāk saskarē ar kafiju, ūdeni un pienu, nesatur bisfenolu A.

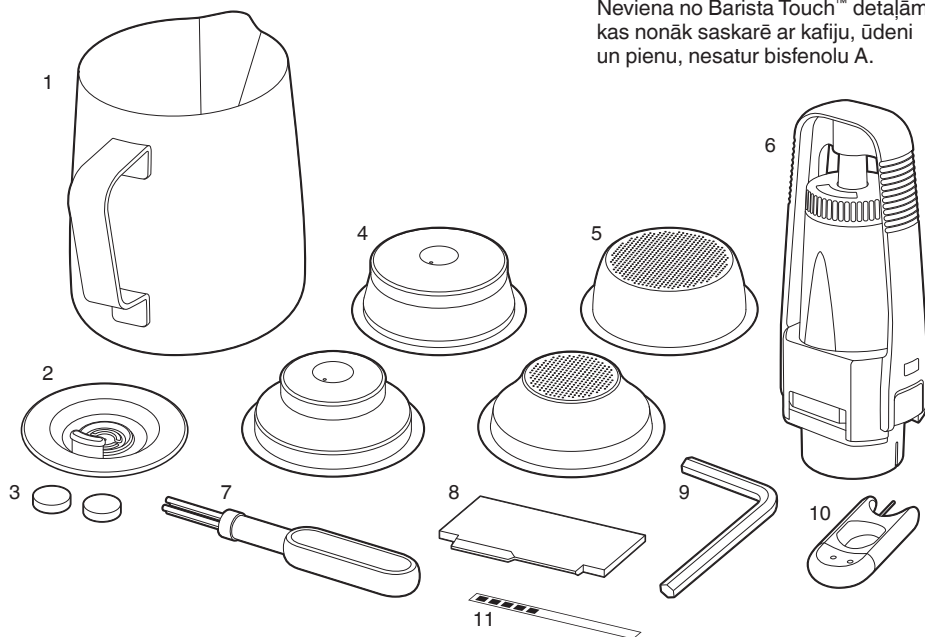

PIEDERUMI

1. Nerūsošā tērauda piena krūze
2. Tīrīšanas disks
3. Tīrīšanas kapsulas
4. Dubultas filtrēšanas filtra sieti (1 tasei un 2 tasēm)
Paredzēti iepriekš samaltai kafijai.
5. Viena filtrēšanas posma filtra sieti (1 tasei un 2 tasēm).
Izmantojiet, maļot svaigas, veselas kafijas pupiņas.
6. Ūdens filtrs un tā ietvars
7. Tīrīšanas birstīte
8. Piederums Razor™ precīzai dozēšanai
9. Galatslēga
Pagatavošanas bloka sieta atvienošanai
10. Tvaika padeves caurulītes tīrīšanas piederums
11. Ūdens cietības pakāpes testa strēmele



Funkcijas

ŪDENS FILTRA UZSTĀDĪŠANA

- Izsaīņojiet ūdens filtru un ūdens filtra ietvaru no plastmasas maisa.
- Uz 5 minūtēm iemērciet filtru aukstā ūdenī.
- Nomazgājiet filtra ietvaru aukstā ūdenī.

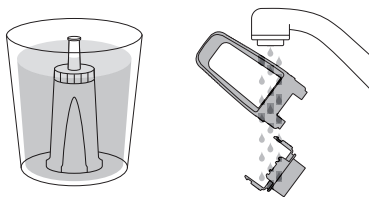

- Iestatiet nākamā nomaiņas mēneša atgādinājumu. Mēs iesakām filtra nomaiņu veikt ik pēc 3 mēnešiem.

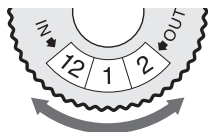

- Ievietojiet filtru abās filtra ietvara daļās.
- Lai uzstādītu samontēto filtra ietvaru ūdens tvertnē, salāgojiet filtra ietvara pamatni ar ūdens tvertnes iekšpusē esošo adapteri. Virziet to uz leju, līdz tas ar klikšķi nofiksējas tam paredzētajā vietā.

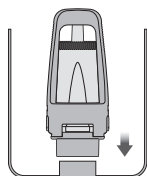
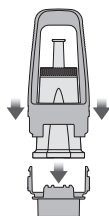

- Pirms ūdens tvertnes ievietošanas atpakaļ un nofiksēšanas tai paredzētajā vietā iekārtas aizmugurē piepildiet tvertni ar aukstu ūdeni.

PIRMĀ LIETOŠANAS REIZE

1. Piespiediet pogu POWER (IESLĒGŠANA/IZSLĒGŠANA), lai ieslēgtu ierīci.
2. Sekojiet displeja instrukcijām, lai veiktu pirmreizējo iestatīšanu.
3. Kad iestatīšana būs pabeigta, ierīce jums paziņos, ka ir sagatavota lietošanai.

< Your Barista Touch is now ready

Select the guide to find out more about your Barista Touch or exit to proceed to your drink selection



Exit

Guide

Ierīce pašreiz ir iestatīta GAIDSTĀVES režīmā.

4. Pieskarieties pogai „Guide” („Apmācīt”), un ierīce jums soli pa solim sniegs instrukcijas, lai jūs varētu pagatavot savu pirmo kafijas tasi. Pieskarieties ✓ un atlasiet „Drinks Menu” („Dzērienu izvēlne”) vai piespiediet pogu <, lai atkārtotu iestatīšanu. Lai jebkurā laikā atkārtotu „Guide” („Apmācīt”) procedūru, atveriet „Settings Menu” („Iestatījumu izvēlne”).



PIEZĪME

Ja tests uzrāda, ka jūsu ūdens cietības pakāpe ir 4 vai 5, mēs stingri iesakām pāriet uz alternatīvu ūdens avotu.

MALŠANAS PROCEDŪRA

Uzstādiet pupiņu tvertni tai paredzētajā vietā ierīces augšpusē. Pagrieziet pogu, lai nofiksētu tvertni tai paredzētajā vietā. Iepildiet tvertnē svaigas kafijas pupiņas.

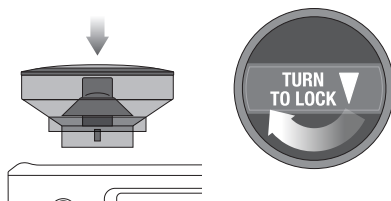

DZĒRIENA ATLASE

Lai atvērtu ekrānu „Drinks Menu” („Dzērienu izvēlne”), pieskarieties sākuma ekrāna ikonai . Ritiniet izvēlnes iespējas un atlasiet savu dzērienu.

Pieskarieties palīdzības un padomu ikonai , lai atvērtu Barista Touch™ izvēlni „Guide” („Apmācīt”).



PIEZĪME

Lūdzu, uzturiet skārienekrānu sausu un tīru, lai nodrošinātu, ka ierīce darbojas tai paredzētajā veidā.

DZĒRIENU EKRĀNS

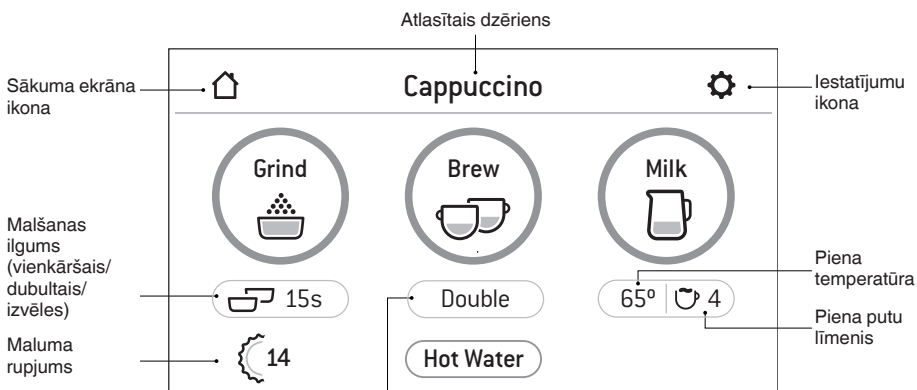

Pagatavošanas iestatījums: pieskarieties šai pogai, lai ritinātu izvēlnes iespējas

Espresso — viena deva/divas devas/pagatavošanas laiks pēc izvēles
Melnā kafija — maza/vidēja/liela

MALUMA RUPJUMA IESTATĪŠANA

Filtra sieta izvēle

Viena filtrēšanas posma filtra siets

Maļot svaigas, veselās kafijas pupiņas, izmantojiet viena filtrēšanas posma filtra sietus.

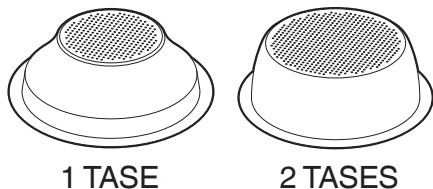

Dubultas filtrēšanas filtra siets

Izmantojot iepriekš samaltu kafiju, izvēlieties dubultas filtrēšanas filtra sietus.

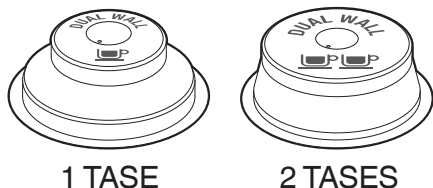

Maluma rupjuma izvēle

Skārienekrānā atlasiet izvēlēto filtra sietu, pēc pogas „Grind” („Malt”) piespiešanas pieskaroties pārskatīšanas opcijai.

Automātiskā dozēšana

- Vienu reizi pieskarieties pogai „Grind” („Malt”) vai piespiediet un atlaidiet filtra turētāju, lai aktivizētu malšanas uzsākšanas slēdzi. Pēc tam ļaujiet filtra turētājam piepildīties ar svaigi maltu kafiju.
- Malšana tiks pārtraukta automātiski, taču, ja jūs vēlaties pārtraukt malšanu pirms cikla beigām, piespiediet un atlaidiet filtra turētāju.

Manuālā dozēšana

- Ja jūs dodat priekšroku manuālai dozēšanai, ievietojiet filtra turētāju malšanas vadotnē un piespiediet un turiet piespiestu filtra turētāju, lai aktivizētu malšanas uzsākšanas slēdzi. Turiet filtru piespiestu, līdz tajā ir iepildīts vēlamais maltās kafijas daudzums.
- Lai pārtrauktu malšanu, atlaidiet filtra turētāju. Tādējādi tiks atlaists malšanas uzsākšanas slēdzis un tiks pārtraukta malšana.

Maltās kafijas blietēšana

- Kad ir pabeigta malšana, spēcīgi noblietējiet malumu.
- Dozēšana būs pabeigta, kad PĒC kafijas sablietēšanas stampras metāriskā mala būs vienā līmenī ar filtra sieta augšdaļu.

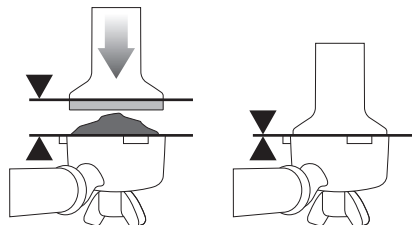

Devas nolīdzināšana

Piederums Razor™ precīzai dozēšanai ļauj jums nolīdzināt devu līdz nepieciešamajam līmenim, lai iegūtu vienmērīgu izvilkumu.

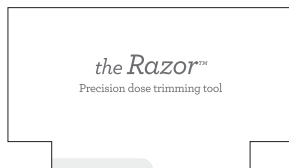

- Ievietojiet dozēšanas piederumu Razor™ filtra sietā tā, lai piederuma izvirsītās malas atbalstītos pret sieta malu.
- Lai nolīdzinātu lieko maltās kafijas daudzumu, grieziet dozēšanas piederumu Razor™ turp un atpakaļ, vienlaikus turot filtra turētāju savērtu virs atlieku tvirtnes.

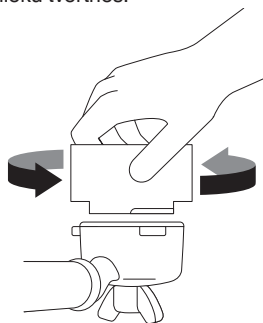

- Noslaukiet lieko kafijas daudzumu no filtra sieta malas, lai nodrošinātu atbilstošu izolāciju starp sietu un pagatavošanas bloku.

Pagatavošanas bloka skalošana

Pirms filtra turētāja ievietošanas pagatavošanas blokā veiciet īsu pagatavošanas bloka skalošanu ar ūdeni, pieskaroties pogai „Hot Water” („Karstais ūdens”). Tādējādi pirms kafijas gatavošanas tiks stabilizēta temperatūra.

Filtera turētāja ievietošana

Ievietojiet filtra turētāju pagatavošanas blokā un grieziet rokturi vidusdaļas virzienā, līdz sajustat pretestību.

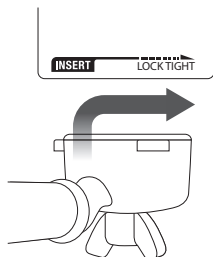

ESPRESSO PAGATAVOŠANA

Lai uzsāktu gatavošanas procesu, pieskarieties pogai „Brew” („Gatavot”). Pieskaroties pogām „Single” („Viena”), „Double” („Divas”) vai „Custom” („Izvēles”), jūs varat atlasīt vienu devu, divas devas vai izvēles devu. Gatavošanas laiki ir iepriekš iestatīti, taču tos ir iespējams pielāgot jūsu vēlmēm.

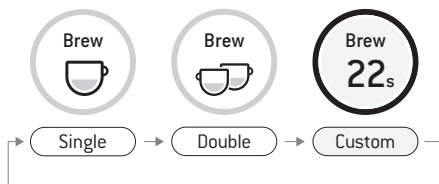

MANUĀLA PIELĀGOŠANA

Piespiediet un turiet piespiestu (aptuveni 2 sek.) pogu „Brew” („Gatavot”), lai manuāli ievadītu gatavošanas režīmu. Pieskarieties pogai „Brew” („Gatavot”), lai aktivizētu pagatavošanu, pieskarieties pogai „Brew” („Gatavot”) atkārtoti, lai apturētu pagatavošanu.

PIENA PUTOŠANA

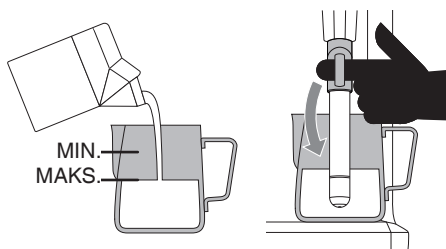

PIENAM IR
JĀNOSEDZ ŠIS
GREDZENS

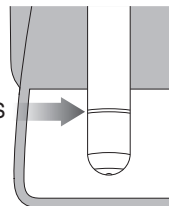

PIEZĪME

Lai novietotu piena krūzi pareizā pozīcijā, izmantojiet ekrāna indikatoru.

Piespiežot pogu „Milk” („Piens”), tiek atainots temperatūras līmenis un putu līmenis. Šīs vērtības ir iestatītas iepriekš atkarībā no izvēlētā dzēriena, taču jūs tās varat pielāgot savām vēlmēm, pieskaroties attiecīgo opciju pogām.

Lai uzsāktu putošanu, pieskarieties pogai „Milk” („Piens”). Piena sildīšanas laikā ekrānā tiks atainota tā temperatūra. Piena putošana tiks automātiski pārtraukta, kad būs sasniegta atlasītā piena temperatūra. Paceliet tvaika padeves caurulīti, lai noņemtu piena krūzi. Noslaukiet caurulīti un tās uzgali ar mitru drānu. Nolieciet tvaika padeves caurulīti apakšējā pozīcijā, un caurulīte automātiski aktivizēs skalošanu.

PIEZĪME

Pirms piena putošanas uzsākšanas ieteicams veikt īsu tvaika padeves caurulītes skalošanu, vienu reizi pieskaroties pogai „Milk” („Piens”). Pieskaroties pogai vēlreiz, tiks pārtraukta tvaika padeve.

MANUĀLA PIENA PUTOŠANA

Manuālajā piena putošanas režīmā ir atspējota automātiskā piena putošanas funkcija un automātiskās izslēgšanās funkcija. Paceliet uz augšu tvaika padeves caurulīti. Aktivizējiet putošanu, pieskaroties pogai. Kad putošana ir pabeigta, pieskarieties pogai „Milk” („Piens”), lai to pārtrauktu.

Noslaukiet caurulīti un tās uzgali ar mitru drānu. Nolieciet tvaika padeves caurulīti apakšējā pozīcijā, un caurulīte automātiski aktivizēs skalošanu.



UZMANĪBU! PASTĀV RISKS GŪT APDEGUMUS!

No caurulītes var turpināt izplūst zem spiediena esošs tvaiks pat tad, ja ierīce ir izslēgta.

Vienmēr nodrošiniet bērnu uzraudzību.



PIEZĪME

- Pēc 90 sekunžu ilgās nepārtrauktas tvaikošanas, ierīce automātiski deaktivizēs tvaika funkciju.
- Piena putošanai izmantojiet vienīgi komplektācijā iekļauto nerūsošā tērauda piena krūzi. Piena putošanai izmantojot trauku, kas izgatavots no stikla vai plastmasas materiāla, pastāv risks radīt bīstamas situācijas.

MELNA KAFIJA

Melnas kafijas pagatavošanai ir 3 iepriekš noteikti iestatījumi — „Small” („Maza”) (180 ml), „Medium” („Vidēja”) (240 ml) un „Large” („Liela”) (360 ml). Samaliet filtra turētājā nepieciešamo devu un noblietējiet, pēc tam ievietojiet filtra turētāju pagatavošanas blokā. Novietojiet savu tasi zem filtra turētāja tekne un karstā ūdens teknes. Vispirms tasē tiks ieliets karstais ūdens, pēc tam tiks pievienots espresso izvilkums.

KARSTĀIS ŪDENS

KARSTĀ ŪDENS funkciju ir iespējams izmantot, lai iepriekš sasildītu tases vai manuāli pievienotu karsto ūdeni.

Lai padotu karsto ūdeni un apturētu tā padevi, uz ekrāna pieskarieties pogai „Hot Water” („Karstais ūdens”).

Karstā ūdens padeves laika ierobežojums ir aptuveni 90 sekundes. Atkarībā no tases lieluma jums var nākties pieskarties pogai „Hot Water” („Karstais ūdens”), lai pārtrauktu karstā ūdens padevi.



PIEZĪME

Jūs nevarat vienlaikus padot karsto ūdeni un espresso izvilkumu.

JAUNA DZĒRIENA PIEVIENOŠANA

Lai jūs varētu izveidot savām vēlmēm pielāgotu dzērienu, izvēlnes ekrānā pieskarieties pogai „Add New” („Pievienot jaunu”). Parametrus jūs varat iestatīt atbilstoši standarta receptei vai saglabāt sevis izveidotu recepti.



Add New

Vai arī pēc manuālas parametru pielāgošanas pieskarieties nelielajai ikonai , lai saglabātu aktuālos iestatījumus.



PADOMS

Pārlicinieties, ka savākšanas paplāte ir stingri nofiksēta tai paredzētajā vietā, un nodrošiniet, ka tā tiek iztukšota ikreiz, kad tiek atainots indikators „Empty Me!” („Iztukšo mani!”).

AUTOMĀTISKĀS IZSLĒGŠANĀS REŽĪMS

Ierīce pēc 30 minūtēm automātiski aktivizē AUTOMĀTISKĀS IZSLĒGŠANĀS režīmu.

IESTATĪJUMI

Lai atvērtu iestatījumu izvēlni, pieskarieties ekrāna augšējā labajā stūrī esošajai ikonai .

IZVILKUMA IEGŪŠANAS PAMĀCĪBA

PIETIEKAMI ILGI IZTURĒTS



- Dzēriens tiek padots pēc 8-12 sek.
- Plūsma ir lēna kā siltam medum
- Putas ir zeltaini brūnas ar stingru tekstūru
- Espresso ir tumši brūnā krāsā

PĒC PAGATAVOŠANAS



IZNEMĪET IZLIETOTOS BIEZUMUS

Izlietotie biežumi veidos sablētētu kafijas masu, kas atgādinās hokeja ripu. Ja masa ir mitra, skatiet sadaļu „Nepietiekami ilgi izturēts”.

Hot Water



IZSKALOJIET FILTRA SIETU

Uzturiet filtra sietu tīru, lai novērstu tā nosprostošanos. Nielepilotot filtra sieta matos kafiju, nofiksējiet filtra turētāju ierīcē un aktivizējiet karstā ūdens padēvi.

NEPIETIEKAMI ILGI IZTURĒTS



- Dzēriens tiek padots pēc 1-7 sek.
- Plūsma ir ātra kā ūdenim
- Putas ir plānas un bālā krāsā
- Espresso ir gaiši brūnā krāsā
- Garša ir rūgta/sīva, vāja un ūdeņaina

RISINĀJUMI

PAGRIEZIET



SMALKS
LĒNAKA
IZTURĒŠANA

Noregulējiet un veiciet atkārtotu pārbaudi

PALIEĻINIET MALUMA APJOMU



PALIEĻINIET MALUMA APJOMU
15s

Noregulējiet un veiciet atkārtotu pārbaudi

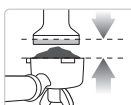

BLIETĒŠANU VIENMĒR VEICIET LIDZ ROBEŽAI
Noregulējiet un veiciet atkārtotu pārbaudi

Blietēšanu veiciet, pielietojot 15-20 kg spiedienu spēku. PĒC sablētēšanas stammas metālskajai malai ir jābūt vienā līmenī ar filtra sieta augšdaļu.

Nofidziniet devu līdz nepieciešamajam līmenim, izmantojot Razor™ precīzas dozēšanas piederumu.

PĀRĀK ILGI IZTURĒTS



- Dzēriens tiek padots pēc 13 sek.
- Dzēriens piln no teknes vai netiek padots nemaz
- Putas ir tumšas un plankumainas
- Espresso ir ļoti tumši brūnā krāsā
- Garša ir rūgta un kā piedegušai kafijai

RISINĀJUMI

PAGRIEZIET



► RUPJŠ
ĀTRĀKA
IZTURĒŠANA

Noregulējiet un veiciet atkārtotu pārbaudi

PALIEĻINIET MALUMA APJOMU



SAMAZINĪT MALUMA APJOMU
15s

Noregulējiet un veiciet atkārtotu pārbaudi

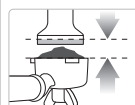

BLIETĒŠANU VIENMĒR VEICIET LIDZ ROBEŽAI
Noregulējiet un veiciet atkārtotu pārbaudi

Blietēšanu veiciet, pielietojot 15-20 kg spiedienu spēku. PĒC sablētēšanas stammas metālskajai malai ir jābūt vienā līmenī ar filtra sieta augšdaļu.

Nofidziniet devu līdz nepieciešamajam līmenim, izmantojot Razor™ precīzas dozēšanas piederumu.

MALUMS

MALUMA DEVA

NOBLIETĒJUMS

PĀRĀK ILGI IZTURĒTA RŪGTA • SĪVA

Pārāk smalks

Pārāk liela
Izmantojiet Razor, lai nofidzinātu

Pārāk blīvs

SABALANSĒTA

Optimāls

8-10 g (1 tase)
15-18 g (2 tases)

30-40 mārč.
(15-20 kg)

NEPIETIEKAMI ILGI IZTURĒTA

NEPIETIEKAMI IZTURĒTA • SKĀBA

Pārāk rupjš

Pārāk maza
Palieliniet devu un izmantojiet Razor, lai nofidzinātu

Pārāk irdens



Apkope un tīrīšana

KRĀSU SKĀRIENEKRĀNA DISPLEJS

Lūdzu, uzturiet skārienekrānu sausu un tīru, lai nodrošinātu, ka ierīce darbojas tai paredzētajā veidā.

ŪDENS FILTRA NOMAĪŅA

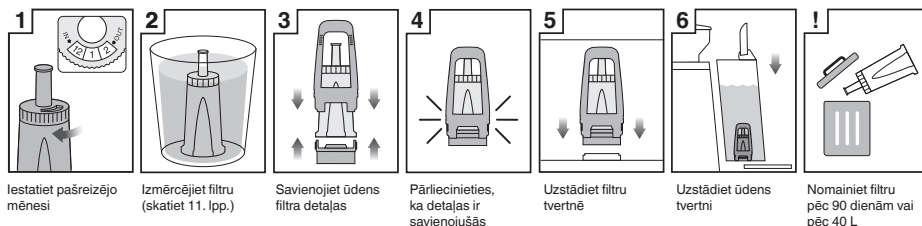

Nodrošinātais ūdens filtrs palīdz novērst katlakmens veidošanos daudzu funkcionalitāti nodrošinošo iekšējo komponentu iekšpusē un ārpusē. Nomainot ūdens filtru ik pēc trīs mēnešiem vai 40 L, tiks novērsta nepieciešamība veikt ierīces katlakmens likvidēšanas procedūru.

40 L ierobežojums ir balstīts uz 4. ūdens cietības līmeni. Ja jūsu rajonā cietības līmenis ir 2, varat palielināt ierobežojumu līdz 60 L.



PIEZĪME

Lai iegādātos ūdens filtrus, apmeklējiet Sage® tīmekļa vietni.

TĪRĪŠANAS CIKLS

Kad būs nepieciešams veikt tīrīšanas ciklu, tiks atainots atgādinājuma ziņojums. Šis ir atpakaļplūsmas cikls un atšķiras no katlakmens likvidēšanas procedūras. Sekojiet uz ekrāna atainotajām instrukcijām.

KATLAKMENS LIKVIDĒŠANA

Regulāri lietojot, ūdens ar lielu cietības pakāpi var izraisīt katlakmens veidošanos daudzu funkcionalitāti nodrošinošo iekšējo komponentu iekšpusē un ārpusē, tādējādi samazinot izvilkuma plūsmu, gatavošanas temperatūru, ierīces jaudu un pasliktinot espresso garšu. Pat tad, ja jūs lietojat komplektācijā iekļauto ūdens filtru, mēs iesakām veikt katlakmens likvidēšanas procedūru, ja ūdens tvertnē ir izveidojies katlakmens.

Izvēlnē „Settings” („Iestatījumi”) atlasiet „Descale cycle” („Katlakmens likvidēšanas cikls”). Sekojiet uz ekrāna atainotajām instrukcijām.



BRĪDINĀJUMS!

Elektrobarošanas vadu, kontaktdakšu vai ierīci nedrīkst iegremdēt ūdenī vai citos šķidrums. Katlakmens likvidēšanas procedūras laikā nekādā gadījumā neatvienojiet vai pilnībā neiztukšojiet ūdens tvertni.

KONUSVEIDA SMALCINĀTĀJA DZIRNAVIŅU TĪRĪŠANA

Šis dzirnaviņu tīrīšanas cikls likvidē uz smalcinātāja uzkrājušās eļļas nogulsnes, kas var pasliktināt sniegumu.

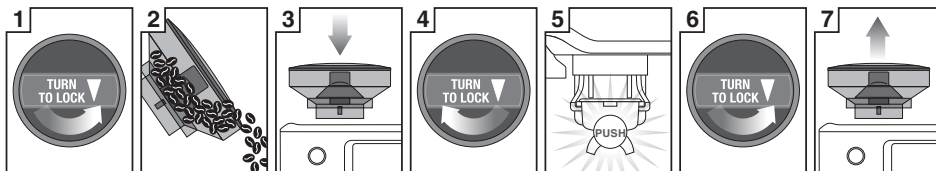

1
Atbloķējiet pupiņu tvertni

2
Iztukšojiet tvertni

3
Uzstādiet tvertni atpakaļ tai paredzētajā vietā

4
Nofiksējiet pupiņu tvertni

5
Ieslēdziet tukšas dzirnaviņas

6
Atbloķējiet pupiņu tvertni

7
Atvienojiet pupiņu tvertni

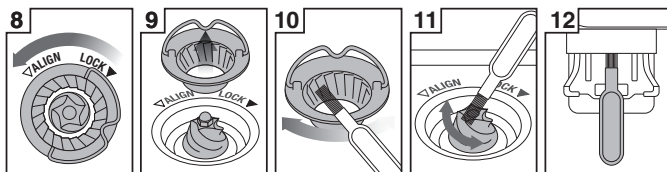

8
Atbloķējiet augšējo smalcinātāju

9
Atvienojiet augšējo smalcinātāju

10
Iztīriet augšējo smalcinātāju ar birstīti

11
Iztīriet apakšējo smalcinātāju ar birstīti

12
Iztīriet tekni ar birstīti



BRĪDINĀJUMS!

Ievērojiet piesardzību, jo dzirnaviņu smalcinātājs ir ļoti ass.

TVAIKA PADEVES CAURULĪTES TĪRĪŠANA

- Tvaika padeves caurulīte ir jānotīra pēc katras piena putošanas reizes. Noslaukiet tvaika padeves caurulīti ar mitru drānu.
- Nosprostojušies kādai no tvaika padeves caurulītes uzgaļa atverēm, var tikt ietekmēti putošanas rezultāti.
- Atlasiet „Settings” („Iestatījumi”) > „Steam wand cleaning” („Tvaika padeves caurulītes tīrīšana”) un sekojiet ekrānā sniegtajām instrukcijām.

FILTRA SIETU UN FILTRA TURĒTĀJA TĪRĪŠANA

- Filtra sieti un filtra turētājs ir jānoskalo karstā ūdenī uzreiz pēc katras lietošanas reizes, lai pilnībā likvidētu kafijas eļļu nosēdumus.
- Ja nosprostojas kāda no filtra sieta atverēm, atbrīvojiet atveri, izmantojot komplektācijā iekļautā tīrīšanas piederuma galā esošo kniepatatu.
- Ja atveri(-es) neizdodas atbrīvot, izšķīdiniet siltā ūdenī tīrīšanas kapsulu un aptuveni uz 20 minūtēm iemērciet šķīdumā filtra sietu un filtra turētāju. Pēc tam rūpīgi noskalojiet.

PAGATAVOŠANAS BLOKA SIETA TĪRĪŠANA

- Pagatavošanas bloka iekšpusi un sietu ir nepieciešams izslaucīt ar mitru drānu, lai likvidētu maltās kafijas daļiņas.
- Periodiski veiciet ierīces skalošanu. Ievietojiet pagatavošanas blokā tukšu filtra sietu un filtra turētāju. Pieskarieties pogai „Hot Water” („Karstais ūdens”) un veiciet īsu pagatavošanas bloka skalošanu ar ūdeni, lai no sistēmas izskalotu kafijas atliekas.

SAVĀKŠANAS PAPLĀTES UN UZGLABĀŠANAS NODALĪJUMA TĪRĪŠANA

- Savākšanas paplāte ir regulāri jāatvieno, jāiztukšo un jāiztīra, it īpaši gadījumos, kad savākšanas paplātes pilnīgas piepildīšanās indikators ataino ziņojumu „Empty Me!” („Iztukšo mani!”)

- Noņemiet savākšanas paplātes režģi. Paceliet uz augšu kafijas atlieku atdalītāju un iztukšojiet tur uzkrājušos kafijas biežumus. Indikatoru „Empty Me!” („Iztukšo mani!”) ir iespējams arī atvienot no savākšanas paplātes, paceļot to uz augšu, lai atbrīvotu sānu fiksatorus. Nomazgājiet visas detaļas siltā ziepjūdenī ar mīkstu drānu. Pēc tam noskalojiet tās un rūpīgi nosusiniet.
- Uzglabāšanas nodalījumu (kas atrodas aiz savākšanas paplātes) ir iespējams atvienot un pēc tam notīrīt ar mīkstu, samitrinātu drānu. Nelietojiet abrazīvus tīrīšanas līdzekļus, sūkļus vai drāniņas, kas var saskrāpēt virsmu.



PIEZĪME

Visas detaļas ir jātīra ar rokām, izmantojot siltu ūdeni un maigas iedarbības trauku mazgājamo līdzekli. Nelietojiet abrazīvus tīrīšanas līdzekļus, sūkļus vai drāniņas, kas var saskrāpēt ierīces virsmu. Nemazgājiet nevienu no detaļām vai piederumiem trauku mazgājamajā mašīnā.

IERĪCES KORPUSA UN TASES SILDĪŠANAS VIRSMAS TĪRĪŠANA

Ierīces korpusa un tases sildīšanas virsmas tīrīšanai jūs varat izmantot mīkstu, samitrinātu drānu. Nopulējiet ar mīkstu, sausu drānu. Nelietojiet abrazīvus tīrīšanas līdzekļus, sūkļus vai drāniņas, kas var saskrāpēt virsmu.

JŪSU IERĪCES UZGLABĀŠANA

Pirms ierīces novietošanas uzglabāšanai piespiediet pogu POWER (IESLĒGŠANA/IZSLĒGŠANA), lai izslēgtu ierīci, un atvienojiet kontaktdakšu no strāvas avota. Izberiet no pupiņu tvertnes visas neizlietotās pupiņas, iztīriet dzirnaviņas (skat. 15. lpp.), iztukšojiet ūdens tvertni un savākšanas paplāti. Pārliedzinieties, ka ierīce ir atdzisusi un ka tā ir tīra un sausa. Ievietojiet visus piederumus uzglabāšanas nodalījumā. Novietojiet uzglabāšanai stāvus pozīcijā. Nenovietojiet nekāda veida priekšmetus uz ierīces.



BRĪDINĀJUMS!

Elektrobarošanas vadu, kontaktdakšu vai ierīci nedrīkst iegremdēt ūdenī vai citos šķīdumos.

GALATSLĒGAS LIETOŠANA

Lai nodrošinātu optimālus gatavošanas rezultātus, laika gaitā būs nepieciešams nomainīt pagatavošanas bloka sietu aptverošo silikona blīvi.

1. Piespiediet pogu **POWER (IESLĒGŠANA/IZSLĒGŠANA)**, lai izslēgtu ierīci, un atvienojiet elektrobarošanas vadu no strāvas avota.
2. Uzmanīgi atvienojiet ūdens tvertni un savākšanas paplāti, īpaši uzmanoties gadījumos, kad tajās ir šķidrums.
3. Izmantojot koka iesmiņu vai līdzīgu priekšmetu, iztīriet no skrūves vidusdaļas tur uzkrājušās kafijas atliekas.
4. Ievietojiet galatslēgas īsāko galu skrūves vidusdaļā. Grieziet to pretēji pulksteņrādītāju kustības virzienam, lai atskrūvētu skrūvi.

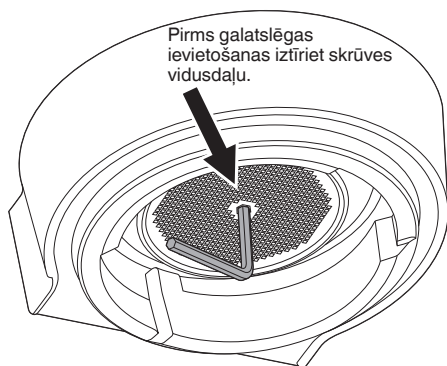

5. Kad ir atskrūvēta skrūve, uzmanīgi atvienojiet un novietojiet drošā vietā skrūvi un nerūsošā tērauda pagatavošanas bloka sietu. Veiciet atzīmi uz pagatavošanas bloka sieta lejupvērstās puses. Tādējādi tiks atvieglota sieta atkārtota uzstādīšana tam paredzētajā vietā. Nomazgājiet pagatavošanas bloka sieta siltā ziepjūdenī un pēc tam rūpīgi nosusiniet to.

6. Ar pirkstiem vai asknablēm atvienojiet silikona blīvi. Uzstādiet jauno blīvi ar plakano pusi uz leju, lai rievotā puse būtu vērsta pret jumus.

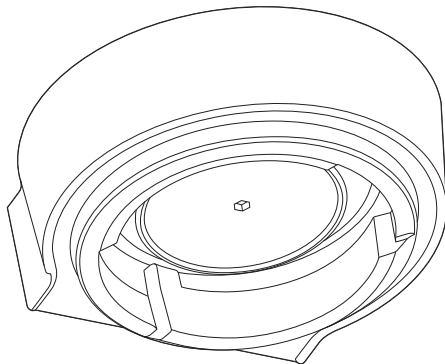

7. No jauna uzstādiet pagatavošanas bloka sietu un pēc tam skrūvi. Ar pirkstiem 2-3 reizes pagrieziet skrūvi pulksteņrādītāju kustības virzienā, pēc tam ievietojiet galatslēgu, lai pievilktu skrūvi, līdz tās galva atrodas vienā līmenī ar pagatavošanas bloka sietu. Nepievelciet skrūvi pārāk cieši.
8. No jauna uzstādiet savākšanas paplāti un ūdens tvertni.

Lai iegādātos nomainīgas silikona blīves vai saņemtu padomu, sazinieties ar Sage klientu apkalpošanas dienestu vai apmeklējiet Sage® tīmekļa vietni.

PĀRVIETOŠANA UN UZGLABĀŠANA

Piespiediet pogu **POWER (IESLĒGŠANA/IZSLĒGŠANA)**, lai izslēgtu ierīci, un atvienojiet kontaktdakšu no strāvas avota. Izberiet no pupiņu tvertnes visas neizlietotās pupiņas, iztīriet dzirnaviņas, iztukšojiet ūdens tvertni un savākšanas paplāti. Pārļiecinieties, ka ierīce ir atdzisusi un ka tā ir tīra un sausa. Ievietojiet visus piederumus uzglabāšanas nodalījumā. Novietojiet uzglabāšanai stāvus pozīcijā. Nenovietojiet nekāda veida priekšmetus uz ierīces.



Problēmu novēršana

PROBLĒMA	IESPĒJAMĀS CĒĻONIS	VIENKĀRŠS RISINĀJUMS
No pagatavošanas bloka netek ūdens. Netiek nodrošināts karstais ūdens.	Ūdens tvertnē nav ūdens.	Piepildiet tvertni.
	Ūdens tvertne nav pareizi uzstādīta un nofiksēta tai paredzētajā vietā.	Virziet ūdens tvertni līdz galam uz leju, līdz tā nofiksējas tai paredzētajā vietā.
	Ierīcei ir nepieciešams veikt katlakmens likvidēšanas procedūru.	Veiciet katlakmens likvidēšanas ciklu.
Espresso tikai pil no filtra turētāja teknēm vai netiek padots vispār.	Kafija ir samalta pārāk smalki un/vai filtra sietā ir pārāk daudz kafijas, un/vai kafija ir pārāk spēcīgi sablētēta, un/vai ir nosprostojušies filtra siets.	Skatiet punktu „Espresso tikai pil no filtra turētāja teknēm vai netiek padots vispār” tālāk tekstā.
	Kafija ir samalta pārāk smalki.	Samaliet kafiju nedaudz rupjāk. Skatiet sadaļu „Maluma rupjuma iestatīšana” 10. lpp. un sadaļu „Pārāk ilgi izturēts” 13. lpp.
	Filtera sietā ir pārāk daudz kafijas.	Samaziniet kafijas devu. Skatiet sadaļu „Dozēšana” 10. lpp. un sadaļu „Pārāk ilgi izturēts” 13. lpp. Pēc noblētēšanas nolīdziniet kafijas devu, izmantojot Razor™ precīzas dozēšanas piederumu.
Kafija sablētēta pārāk spēcīgi.	Blētēšanu veiciet, pielietojot 15-20 kg spiediena spēku.	
Ūdens tvertnē nav ūdens.	Piepildiet tvertni.	
Ūdens tvertne nav pareizi uzstādīta un nofiksēta tai paredzētajā vietā.	Virziet ūdens tvertni līdz galam uz leju, līdz tā nofiksējas tai paredzētajā vietā.	
Var būt nosprostojušies filtra siets.	Lai atbrīvotu atveri(-es), izmantojiet komplektācijā iekļautā tīrīšanas piederuma galā esošo kniepatatu. Ja atveri(-es) neizdodas atbrīvot, izšķīdiniet siltā ūdenī tīrīšanas kapsulu un aptuveni uz 20 minūtēm iemērciet šķīdumā filtra sietu un filtra turētāju. Pēc tam rūpīgi noskalojiet.	
Ierīcei ir nepieciešams veikt katlakmens likvidēšanas procedūru.	Veiciet katlakmens likvidēšanas ciklu.	

PROBLĒMA**IESPĒJAMĀIS CĒLONIS****VIENKĀRŠS RISINĀJUMS**

Netiek padots ūdens (ierīce rada skaļu troksni).

Ūdens tvertne ir tukša vai ūdens līmenis ir zemāks par MIN. līmeni.

Piepildiet tvertni.

Skalošanas iestatījumos ir kļūda.

Veiciet rūpnīcas iestatījumu atiestatīšanu („Settings” („Iestatījumi”) > „Factory Reset” („Rūpnīcas iestatījumu atiestatīšana”).

Espresso iztek pārāk ātri.

Kafija ir samalta pārāk rupji.

Samaliet kafiju nedaudz smalkāk. Skatiet sadaļu „Maluma rupjuma iestatīšana” 10. lpp. un sadaļu „Nepietiekami ilgi izturēts” 13. lpp.

Filtra sietā nav pietiekama kafijas daudzuma.

Palieliniet kafijas devu. Skatiet sadaļu „Dozēšana” 10. lpp. un sadaļu „Nepietiekami ilgi izturēts” 13. lpp. Sablietējiet kafiju un pēc tam izmantojiet Razor™ precīzas dozēšanas piederumu, lai nolīdzinātu lieko kafijas daudzumu.

Kafija sablietēta pārāk vāji.

Blietēšanu veiciet, pielietojot 15-20 kg spiediena spēku.

Espresso sūcas cauri filtra turētāja malām.

Filtra turētājs ievietots pagatavošanas blokā nepareizi.

Pārlicinieties, ka filtra turētājs ir pilnībā ievietots tam paredzētajā vietā un ir pagriezts, līdz ir radusies pretestība.

Uz filtra sietā malas ir kafijas daļiņas.

Notīriet lieko kafijas daudzumu no filtra sietā malas, lai nodrošinātu atbilstošu izolāciju starp sietu un pagatavošanas bloku.

Filtra sietā ir pārāk daudz kafijas.

Samaziniet kafijas devu. Skatiet sadaļu „Dozēšana” 10. lpp. Pēc noblietēšanas nolīdziniet kafijas devu, izmantojot Razor™ precīzas dozēšanas piederumu.

Lai nodrošinātu pareizu filtra turētāja nofiksēšanas pagatavošanas blokā, ir nepieciešams nomainīt pagatavošanas bloka sietu aptverošo silikona blīvi.

Skatiet sadaļu „Galatslēgas lietošana” 17. lpp.

PROBLĒMA**IESPĒJAMĀIS CĒLONIS****VIENKĀRŠS RISINĀJUMS****Netiek padots tvaiks.**

Ierīce nav uzsilusi līdz darba temperatūrai.

Nogaidiet, līdz ierīce ir sasniegusi darba temperatūru.

Ūdens tvertnē nav ūdens.

Piepildiet tvertni.

Ūdens tvertne nav pareizi uzstādīta un nofiksēta tai paredzētajā vietā.

Virziet ūdens tvertni līdz galam uz leju, līdz tā nofiksējas tai paredzētajā vietā.

Ierīcei ir nepieciešams veikt katlakmens likvidēšanas procedūru.

Veiciet katlakmens likvidēšanas ciklu.

Nosprostota tvaika padeves caurulīte.

Skatiet sadaļu „Tvaika padeves caurulītes tīrīšana” 16. lpp.

Espresso gatavošanas vai piena tvaicēšanas laikā tiek radīta pulsēšanas/ sūknēšanas skaņa.

Ierīce veic normālu sūkņa darbu.

Nav nepieciešams veikt nekāda veida darbības, jo šī ir normāla ierīces darbība.

Ūdens tvertnē nav ūdens.

Piepildiet tvertni.

Ūdens tvertne nav pareizi uzstādīta un nofiksēta tai paredzētajā vietā.

Virziet ūdens tvertni līdz galam uz leju, līdz tā nofiksējas tai paredzētajā vietā.

Kafija nav pietiekami karsta.

Tases nav iepriekš sasildītas.

Noskalojiet tases zem karstā ūdens teknes un novietojiet uz tases sildīšanas virsmas.

Filtra turētājs nav iepriekš sasildīts.

Noskalojiet filtra turētāju zem karstā ūdens teknes. Pilnībā nosusiniet to.

Piens nav pietiekami karsts (gatavojot kapučīno vai kafiju ar pienu u.c.).

Pārlicinieties, ka sensoram ir nodrošināta saskare. Ekrānā noregulējiet piena temperatūras iestatījumu.

Nepieciešams noregulēt ūdens temperatūru.

Palieliniet pagatavošanas temperatūru „Settings” („Iestatījumi”) izvēlnē.

PROBLĒMA IESPĒJAMĀS CĒĻONIS VIENKĀRŠS RISINĀJUMS

Neveidojas putas.

Kafija sablietēta pārāk vāji.

Blietēšanu veiciet, pielietojot 15-20 kg spiediena spēku.

Kafija ir samalta pārāk rupji.

Samaliet kafiju nedaudz smalkāk. Skatiet sadaļu „Maluma rupjuma iestatīšana” 10. lpp. un sadaļu „Nepietiekami ilgi izturēts” 13. lpp.

Kafijas pupiņas vai iepriekš samaltā kafija nav svaiga.

Maļot svaigas, veselas kafijas pupiņas, izmantojiet svaigi grauzdētas pupiņas, kurām ir norādīts grauzdēšanas datums, un izlietojiet tās 5-20 dienas pēc grauzdēšanas datuma.

Izmantojot iepriekš samaltu kafiju, izlietojiet to nedēļas laikā pēc malšanas.

Var būt nosprostojušies filtra siets.

Lai atbrīvotu atveri(-es), izmantojiet komplektācijā iekļautā tīrīšanas piederuma galā esošo kniepatatu. Ja atveri(-es) neizdodas atbrīvot, izšķīdiniet siltā ūdenī tīrīšanas kapsulu un aptuveni uz 20 minūtēm iemērciet šķīdumā filtra sietu un filtra turētāju. Pēc tam rūpīgi noskalojiet.

Viena filtrēšanas posma filtra sietos tiek izmantota iepriekš samalta kafija.

Nodrošiniet, ka iepriekš samaltai kafijai jūs izmantojat dubultas filtrēšanas filtra sietus.

Notiek ūdens noplūde.

Aktivizēta automātiskās skalošanas funkcija. Uzreiz pēc espreso pagatavošanas, karstā ūdens padeves un tvaika padeves ierīce veiks sistēmas tīrīšanu ar ūdeni, kas ielīs savākšanas paplātē. Tādējādi tiek nodrošināta termospoles optimālā temperatūra.

Pārliedziniet, ka savākšanas paplāte ir stingri nofiksēta tai paredzētajā vietā, un nodrošiniet, ka tā tiek iztukšota ikreiz, kad tiek atainots indikators „Empty Me!” („Iztukšo mani!”).

Ūdens tvertne nav pareizi uzstādīta un nofiksēta tai paredzētajā vietā.

Virziet ūdens tvertni līdz galam uz leju, līdz tā nofiksējas tai paredzētajā vietā.

Lai nodrošinātu pareizu filtra turētāja nofiksēšanas pagatavošanas blokā, ir nepieciešams nomainīt pagatavošanas bloka sietu aptverošo silikona blīvi.

Skatiet sadaļu „Galatslēgas lietošana” 17. lpp.

PROBLĒMA IESPĒJAMĀS CĒĻONIS VIENKĀRŠS RISINĀJUMS

Ierīce ir ieslēgta, taču pārstāj darboties.

Sūkņa vai dzirnaviņu pārkaršanas dēļ var būt aktivizēts drošības termoslēdzis.

Piespiediet pogu POWER (IESLĒGŠANA/IZSLĒGŠANA), lai izslēgtu ierīci, un atvienojiet to no strāvas avota. Ļaujiet ierīcei 30-60 minūtes atdzist.
Ja problēmu neizdodas novērst, sazinieties ar Sage klientu atbalsta dienestu.

No dzirnaviņām netiek iegūta malta kafija.

Pupiņu tvertnē nav kafijas pupiņu.

Iepildiet tvertnē svaigas kafijas pupiņas.

Nosprostota malšanas tvertne vai tekne.

Iztīriet un atbrīvojiet malšanas tvertni un tekni. Skatiet sadaļu „Konusveida smalcinātāja dzirnaviņu tīrīšana” 15. lpp.

Malšanas tvertnē un tekne ir iekļuvus ūdens/mitrums.

Iztīriet un atbrīvojiet malšanas tvertni un tekni. Skatiet sadaļu „Konusveida smalcinātāja dzirnaviņu tīrīšana” 15. lpp. Pirms atkārtotas montāžas pārliecinieties, ka smalcinātāji ir pilnīgi sausi. Lai malšanas tvertnē iepūstu gaisu, varat izmantot matu fēnu.

Filtra sietā tiek padots pārāk liels/pārāk mazs maltās kafijas daudzums.

Konkrētajam maluma rupjuma iestatījumam ir izvēlēti nepareizi maluma apjoma iestatījumi.

Izmantojiet malšanas ilguma pogu, lai palielinātu vai samazinātu maluma apjomu. Skatiet sadaļu „Dozēšana” 10. lpp. un sadaļu „Izvilsuma iegūšanas pamācība” 13. lpp.

Tasē tiek ieliets pārāk liels/pārāk mazs espresso daudzums.

Nepieciešams noregulēt maluma apjoma un/vai maluma rupjuma iestatījumus un/vai izvilkuma apjomu.

Noregulējiet maluma apjoma un/vai maluma rupjuma iestatījumus. Skatiet sadaļu „Maluma rupjuma iestatīšana” 10. lpp., sadaļu „Dozēšana” 10. lpp. un sadaļu „Izvilsuma iegūšanas pamācība” 13. lpp.

Dzirnaviņas rada skaļu troksni.

Dzirnaviņas ir nosprostotas vai tajās ir iekļuvus svešķermeņi.

Atvienojiet pupiņu tvertni un pārbaudiet, vai tajās nav netīrumu vai nosprostojuma. Ja nepieciešams, iztīriet un atbrīvojiet malšanas tvertni un tekni. Skatiet sadaļu „Konusveida smalcinātāja dzirnaviņu tīrīšana” 15. lpp.



Turinys

- 23 Svarbios saugos priemonės
- 26 Komponentai
- 28 Funkcijos
- 34 Priežiūra ir valymas
- 38 Triukšių šalinimas

SAGE® REKOMENDUOJA VISŲ PIRMA PASIRŪPINTI SAUGUMU

Sage® įmonėje mes visi rūpinamės sauga. Kuriame ir gaminame vartojimo produktus, didžiausią dėmesį skirdami jūsų, mūsų vertinamo kliento, saugumui. Jūsų prašome naudojant prietaisą būti atsargiems ir imtis toliau nurodytų atsargumo priemonių.

SVARBIOS SAUGOS PRIEMONĖS

PRIEŠ NAUDODAMI PERSKAITYKITE VISUS NURODYMUS IR PASILIKITE ATEIČIAI

- Visą informacinę knygą rasite adresu sageappliances.com
- Prieš naudodami pirmą kartą užtikrinkite, kad elektros sistemos parametrai sutampa su nurodytais prietaiso apačioje.
- Prieš naudodami pirmą kartą nuimkite ir saugiai išmeskite pakavimo medžiagas.
- Kad mažiems vaikams nekiltų pasmaugimo pavojus, apsauginį dangtelį, uždėtą ant maitinimo laido kištuko, saugiai išmeskite.
- Prietaisas skirtas naudoti tik namuose. Prietaisą naudokite tik pagal paskirtį. Nenaudokite judančiose transporto priemonėse ar laivuose. Nenaudokite lauke. Netinkamai naudojant galima susižaloti.
- Prieš naudodami iki galo išvyniokite maitinimo laidą.
- Prietaisą pastatykite ant stabilaus, karščiui atsparaus, lygaus ir sauso paviršiaus, toliau nuo krašto. Nenaudokite ant ar greta šilumos šaltinių, pavyzdžiui, karštos plokštės, viryklės ar dujų degiklio.
- Neleiskite, kad maitinimo laidas kabėtų nuo suolo ar stalo krašto, liestų karštus paviršius ar susipainiotų.
- Nenaudojimo prietaiso nepalikite be priežiūros.

- Prieš valydami, pernešdami ar padėdami laikyti, prietaisą išjunkite, ištraukite maitinimo laido kištuką ir leiskite atvėsti.
- Jei prietaiso nenaudojate, jungiklį nustatykite išjungimo padėtyje, išjunkite maitinimą ir ištraukite maitinimo laido kištuką.
- Prietaiso nenaudokite, jei maitinimo laidas, kištukas ar prietaisas yra pažeisti. Jei yra pažeidimų arba reikia atlikti sudėtingesnius priežiūros darbus (ne valymą), susisieki su Sage klientų aptarnavimo skyriumi arba apsilankykite adresu sageappliances.com
- Visus priežiūros darbus, išskyrus valymo, reikia atlikti įgaliotame Sage priežiūros centre
- Vaikams su prietaisu žaisti negalima.
- Prietaisą gali valyti ne jaunesni nei 8 metų amžiaus vaikai, kurie yra prižiūrimi.
- Prietaisą ir jo laidą reikia laikyti jaunesnių nei 8 metų amžiaus vaikams nepasiekiamoje vietoje.
- Naudojant visus elektrinius prietaisus rekomenduojama pasirinkti papildoma apsauga, naudojant liekamosios srovės apsauginį jungiklį. Rekomenduojama naudoti ne didesnės nei 30 mA srovės apsauginius jungiklius. Pasikonsultuokite su profesionaliu elektriku.
- Naudokite tik su prietaisu pristatytus priedus.
- Prietaiso jokia kitu būdu, kuris nėra aprašytas šiame vadove, nenaudokite.
- Kol prietaisas veikia, jo į kitą vietą nekelkite.
- Nelieskite įkaitusių paviršių. Prieš prietaisą perkeldami arba valydami jo dalis leiskite joms atvėsti.
- Šio prietaiso vaikai naudoti negali. Prietaisą ir jo laidą laikykite vaikams neprieinamoje vietoje.
- Prietaisus gali naudoti neįgalūs ir patirties bei žinių neturintys asmenys, jei juos prižiūri išmanantis asmuo ir jie buvo apmokyti saugiai naudotis prietaisu bei suvokia gresiančius pavojus.

- Malūnėlio nenaudokite neuždėję piltuvo dangčio. Kol prietaisas veikia, pirštus, rankas, plaukus, drabužius ir įrankius laikykite toliau nuo piltuvo.
- Į vandens talpyklą pilkite tik vandenį iš čiaupo. Nenaudokite jokių kitų skysčių.
- Prietaiso be vandens talpyklos nenaudokite.
- Prieš prietaisą naudodami patikrinkite, ar portafiltras įstatytas ir tinkamai pritvirtintas ruošimo galvutėje.
- Ruošimo metu portafiltra jokia būdu neišimkite, nes jį veikia slėgis.
- Ant prietaiso nedėkite nieko, išskyrus šildomus puodelius.
- Po panaudojimo kaitinimo elemento paviršius lieka šiltas.
- Filtrų kasetes laikykite sausoje vietoje, supakuotas originalioje pakuotėje.
- Kasetes saugokite nuo karščio ir tiesioginių saulės spindulių.
- Nenaudokite pažeistų filtrų kasečių.
- Filtrų kasečių neatidarykite.
- Jei namuose nebūssite ilgesnį laiką, ištuštinkite vandens talpyklą ir pakeiskite kasetę.



Šis simbolis reiškia, kad prietaiso negalima šalinti su įprastomis buitinėmis atliekomis. Jį reikia nugabenti į vietinį atliekų surinkimo centrą arba perduoti pardavėjui. Daugiau informacijos suteiks vietinis tarybos biuras.



Kad nenukrėstų elektros šokas, į vandenį ar kitokį skystį nemerkitė maitinimo laido kištuko, laido arba prietaiso.

SPECIALŪS NURODYMAI DĖL VANDENS FILTRO

- Filtro kasetę reikia laikyti vaikams nepasiekiamoje vietoje.

ŠIŲ INSTRUKCIJŲ NEIŠMESKITE



Komponentai

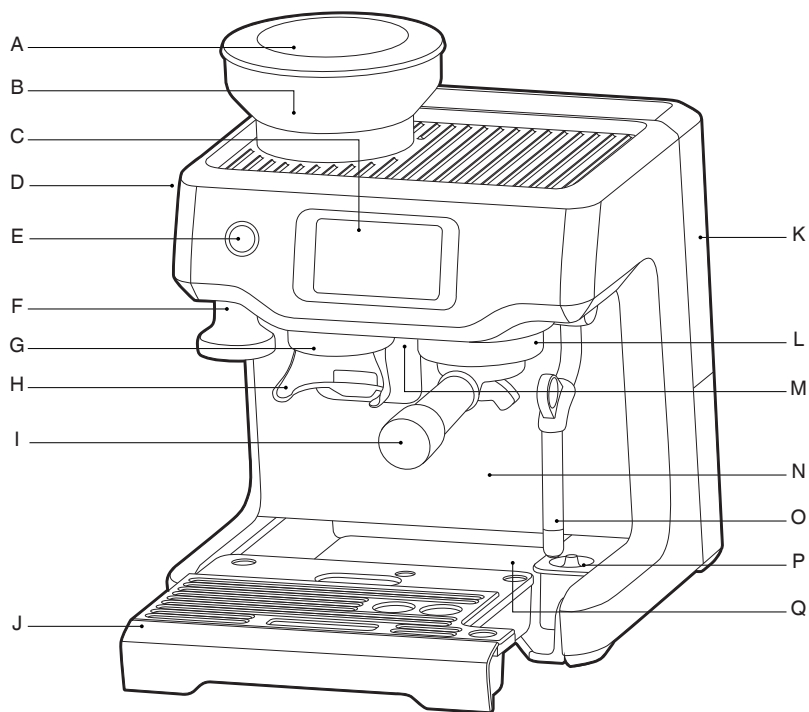

- | | |
|---|--|
| A. 250 g pupelių piltuvas | J. Išimamas šlapios ir sausos kavos atskyrimo dėklas |
| B. Integruotas kūgio formos malūnėlis | K. 2 l talpos išimama vandens talpykla |
| C. Jutiklinis valdymo skydelis | L. Bloko galvutė |
| D. MALIMO DYDŽIO rinkiklis | M. Specialiai karštam vandeniui skirta anga |
| E. MAITINIMO mygtukas | N. Labai aukštiems puodeliams skirtas tarpas |
| F. Integruotas išimamas 54 mm grūstuvus | O. Lengvai valoma garų lazdelė |
| G. Sumaltos kavos išbėgimo anga | P. Pieno temperatūros jutiklis |
| H. Automatinis malimo lopšys | Q. Laikymo padėklas (už lašų surinkimo padėklo) |
| I. 54 mm nerūdijančio plieno portafiltras | |

CE Parametrai
220–240 V ~50–60 Hz 1380–1650 W

Visos Barista Touch™ dalys, kurios kontaktuoja su kava, vandeniu ir pienu yra pagamintos be BPA.

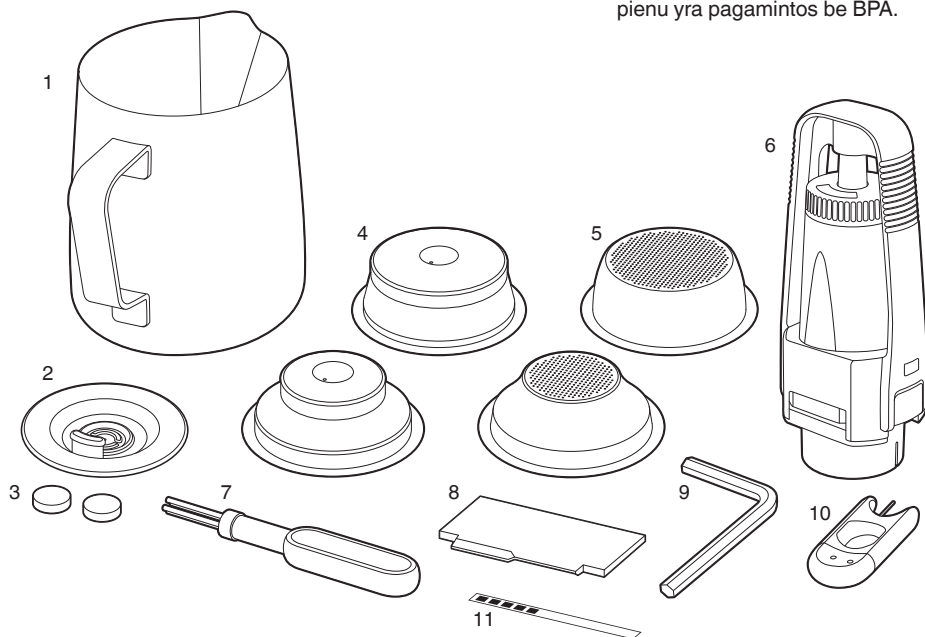

PRIEDAI

- | | |
|---|--|
| 1. Nerūdijančio plieno pieno ąsotis | 6. Vandens filtras ir laikiklis |
| 2. Valymo diskelis | 7. Valymo šepetėlis |
| 3. Valymo tabletės | 8. Razor™ tikslaus dozavimo įrankis |
| 4. Dvigubų sienelių filtrų krepšeliai (1 ir 2 puodeliams)
Naudoti su malta kava. | 9. Šešiakampis raktas
Vandens sietui išmontuoti |
| 5. Viengubų sienelių filtrų krepšeliai (1 ir 2 puodeliams)
Naudoti su kavos pupelėmis. | 10. Garų lazdelės valymo įrankis |
| | 11. Vandens kietumo testo juostelė |



Funkcijos

VANDENS FILTRO MONTAVIMAS

- Iš plastikinio maišelio išimkite vandens filtrą ir vandens filtro laikiklį.
- Filtrą 5 minutes pamirkykite šaltame vandenyje.
- Filtro laikiklį išplaukite šaltu vandeniu.

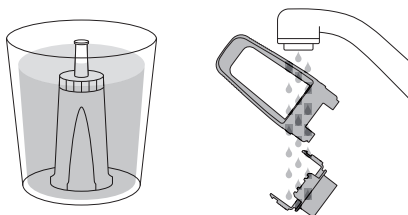

- Priminimą apie keitimą nustatykite kitam mėnesiui. Filtrą rekomenduojame keisti po 3 mėnesių.

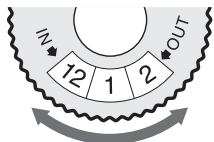

- Filtrą įstatykite į dvi filtro laikiklio dalis.
- Kad filtro laikiklį įstatytumėte į vandens talpyklą, sulygiuokite filtro laikiklio pagrindą su vandens talpykloje esančiu adapteriu. Nuspauskite ir užfiksuokite.

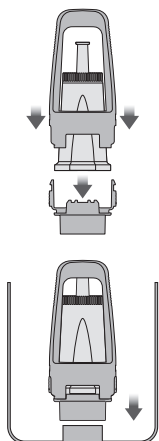

- Prieš vandens talpyklą įstatydami į aparatą ir užfiksuodami, į ją pripilkite šalto vandens.

NAUDOJIMAS PIRMĄ KARTĄ

1. Paspauskite MAITINIMO mygtuką, kad aparatą įjungtumėte.
2. Naudodami pirmą kartą vadovaukitės ekrane esančiais nurodymais.
3. Baigus nustatymus, aparatas yra paruoštas naudoti.

< Your Barista Touch is now ready

Select the guide to find out more about your Barista Touch or exit to proceed to your drink selection



Exit

Guide

Dabar aparatas veikia PARENGTIES režimu.

4. Paspauskite „Gidas“ ir aparate pamatysite išsamius nurodymus, kaip paruošti pirmąją kavą. Palieskite ✓ ir eikite į gėrimų meniu arba <, kad pakartotumėte nustatymus. Gidą bet kada galite įjungti iš nustatymų meniu.



PASTABA

Jei jūsų vandens kietumas siekia 4 arba 5, primygtinai rekomenduojame naudoti kitą vandens šaltinį.

MALIMAS

Aparato viršuje uždėkite pupelių piltuvą. Pasukite ratuką, kad užfiksuotumėte. Į piltuvą pripilkite šviežių pupelių.

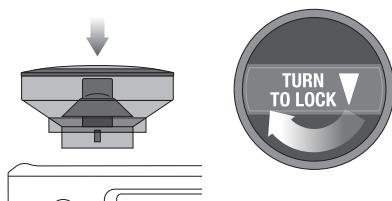

GĖRIMO PASIRINKIMAS

Kad atvertumėte gėrimų meniu langą, palieskite pradžios piktogramą . Perbraukite ir pasirinkite savo gėrimą.

Palieskite pagalbos ir patarimų piktogramą , kad pamatytumėte Barista Touch™ gidą.



PASTABA

Jutiklinis ekranas turi būti sausas ir švarus, kad aparatas veiktų tinkamai.

GĖRIMO LANGAS

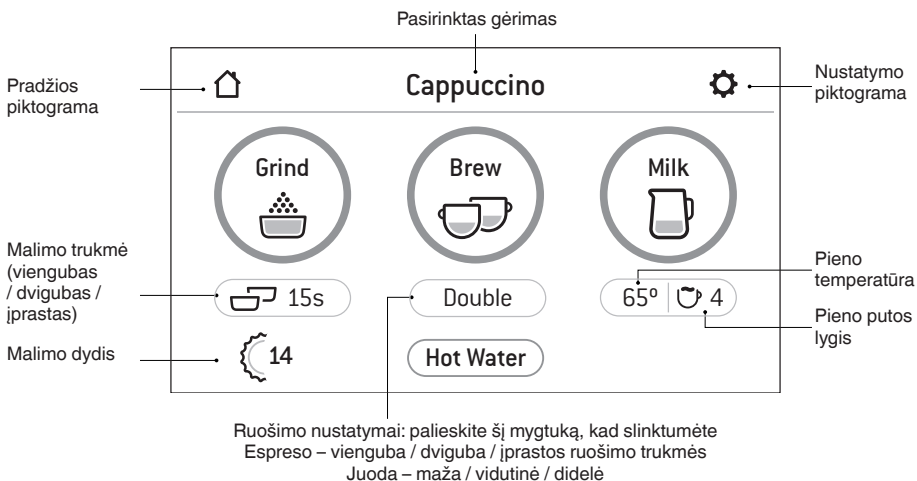

MALIMO DYDŽIO NUSTATYMAS

Filtro krepšelio pasirinkimas

Viengubų sienelių filtrų krepšeliai

Jei malate šviežias kavos pupeles, rinkitės viengubų sienelių filtrų krepšelius.

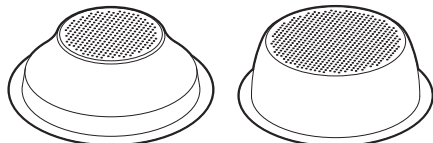

1 PUODELIS

2 PUODELIAI

Dvigubų sienelių filtrų krepšeliai

Jeį naudojate maltą kavą, naudokite dvigubų sienelių filtrų krepšelius.

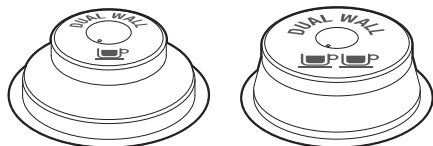

1 PUODELIS

2 PUODELIAI

Malimo dydžio pasirinkimas

Jutikliniame ekrane pasirinkite norimą filtro krepšelį. Tą padaryti galite palietę keitimo parinktį prie malimo mygtuko.

Automatinis dozavimas

- Kartą nuspauskite malimo mygtuką arba paspauskite ir atleiskite portafiltrą, kad įsijungtų malimo suaktyvinimo jungiklis. Tada palaukite, kol šviežiai malta kava užpildys portafiltrą.
- Malimas nutraukiamas automatiškai, tačiau, jei procesą norite nutraukti anksčiau laiko, paspauskite ir atleiskite portafiltrą.

Rankinis dozavimas

- Jei dozuoti norite rankiniu būdu, į malimo lopšį įstatę portafiltrą, jį paspauskite ir palaikykite, kad įsijungtų malimo suaktyvinimo jungiklis. Laikykite tol, kol bus sumaltas norimas kavos kiekis.
- Kad nustotų malti, portafiltrą atleiskite. Taip išsijungs malimo suaktyvinimo jungiklis ir malimo funkcija.

Maltos kavos suslėgimas

- Baigę malti, kavą stipriai suslėkite.
- Kad tinkamai pasirinktumėte dozę atsiminkite, kad viršutinis grūstuvo metalinio dangtelio kraštas turi būti lygiai su filtro krepšelio viršumi PO TO, kai kava suslegiama.

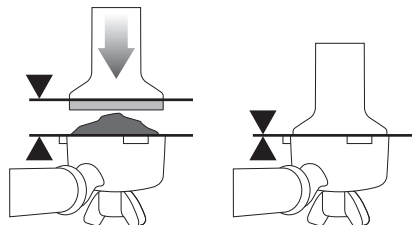

Dozavimas

Razor™ tikslaus dozavimo įrankis leidžia tinkamai dozuoti, kad kavos srovė būtų nuosekli.

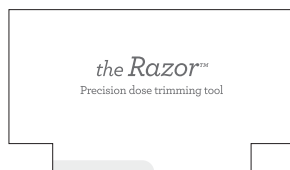

- Į filtro krepšelį Razor™ dozavimo įrankį stumkite tol, kol jo kraštai atsirems į krepšelio rėmą.
- Pasukite Razor™ dozavimo įrankį į priekį ir atgal, portafiltrą kampu laikydami virš nukratymo dėžutės, kad būtų pašalintas kavos perteklius.

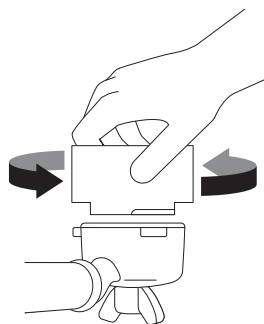

- Kavos perteklių nuo filtro krepšelio rėmo nubraukite, kad bloko galvutėje būtų užtikrintas sandarumas.

Bloko galvutės valymas

Prieš portafiltrą įstatydami į bloko galvutę, pro ją leiskite pratekėti vandens srovei (palietus karšto vandens mygtuką). Taip prieš ruošimą stabilizuosis temperatūra.

Portafilro įstatymas

Įstatykite portafiltrą į bloko galvutę ir pasukite rankeną link vidurio. Sukite, kol pajusite pasipriešinimą.

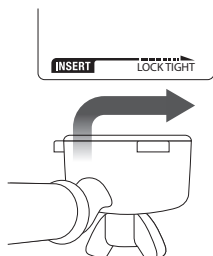

ESPRESSO KAVOS RUOŠIMAS

Kad pradėtumėte ruošti, palieskite ekrane esantį ruošimo mygtuką. Galite rinktis viengubą, dvigubą arba įprastą, palietę viengubos, dvigubos arba įprastos kavos parinkčių mygtuką. Trukmė yra nustatyta iš naujo, tačiau ją galima keisti.

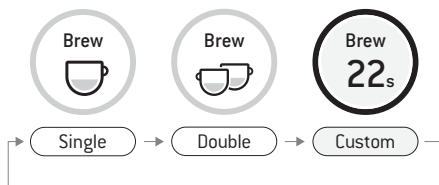

RANKINIS REGULIAVIMAS

Kad įjungtumėte rankinio ruošimo režimą, paspauskite ir palaikykite ruošimo mygtuką (maždaug 2 sek.). Kad pradėtumėte ruošti, paspauskite ruošimo mygtuką, o kad sustabdytumėte, šį mygtuką paspauskite dar kartą.

PIENO PLAKIMAS

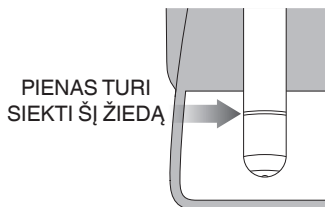
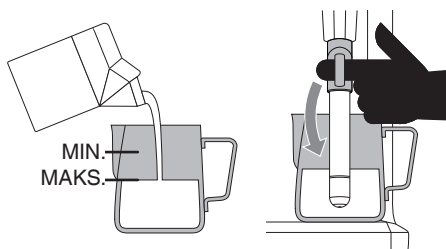

PASTABA

Kad pieno ąsotį pastatytumėte tinkamai, atsižvelkite į ekrane esantį indikatorių.

Po pieno mygtuku yra rodomas temperatūros ir putų lygis. Jie nustatyti iš anksto ir priklauso nuo pasirinkto gėrimo, tačiau nustatymus galima pakeisti juos palietus.

Kad pradėtumėte, palieskite pieno mygtuką. Pienui kaistant, ekrane bus rodoma jo temperatūra.

Pieno plakimas bus nutrauktas automatiškai, pasiekus nustatytą pieno temperatūrą. Pakelkite garų lazdelę, kad galėtumėte ištraukti pieno ąsotį. Drėgna šluoste nuvalykite garų lazdelę ir galiuką. Nuleiskite garų lazdelę į apačią ir ji automatiškai išsivalys.

PASTABA

Prieš plakant pienu rekomenduojama greitai išvalyti garų lazdelę, palietus pieno mygtuką. Dar kartą palietus mygtuką, garai sustabdomi.

PIENO PLAKIMAS RANKINIU BŪDU

Ijungus pieno plakimo rankiniu būdu režimą, automatinis pieno plakimas ir išjungimas išjungiami. Pakeikite garų lazdele. Pradėkite plakti, palietę mygtuką. Baigę plakti, palieskite pieno mygtuką, kad sustabdytumėte.

Drėgna šluoste nuvalykite garų lazdele ir galiuką. Nuleiskite garų lazdele į apačią ir ji automatiškai išsivalys.

DĖMESIO. NUDEGIMO PAVOJUS

Net ir išjungus aparatą, gali būti užsilikusių suslėgtų garų.

Vaikus reikia prižiūrėti.

PASTABA

- Po 90 sek. nuolatinio plakimo, aparatas automatiškai išjungia garų funkciją.
- Pieną plakite tik pridėtame nerūdijančio plieno pieno ąsotyje. Naudojant stiklinę ar plastikinę talpyklą gali kilti pavojus.

JUODA KAVA

Juodai kavai ruošti yra 3 išankstinės nuostatos – maža (180 ml), vidutinė (240 ml) ir didelė (360 ml). Į portafiltrą pripilkite kavos, ją suslėkite ir įstatykite į bloko galvutę. Po portafiltro ir karšto vandens snapelialis pastatykite puodelį. Pirmiausia išbėga karštas vanduo, o paskui paruošiama espresso kava.

KARŠTAS VANDUO

KARŠTO VANDENS funkcija naudojama puodeliams pašildyti ir karštam vandeniui įsipilti rankiniu būdu.

Kad įjungtumėte ir išjungtumėte karštą vandenį, ekrane palieskite karšto vandens parinktį.

Karštas vanduo teka maždaug 90 sek. Priklausomai nuo puodelio dydžio gali tekti paliesti karšto vandens mygtuką, kad vanduo nustotų bėgęs.

PASTABA

Vienu metu pilti karšto vandens ir ruošti espresso kavą negalima.

NAUJO GĖRIMO ĮKĖLIMAS

Menui lange paspauskite naujo gėrimo įkėlimo parinktį, kad sukurtumėte savo gėrimą. Parametrus galite koreguoti standartiniu būdu ir išsaugoti savo.



Add New

Arba rankiniu būdu pakeitę parametrus galite paliesti mažą piktogramą  ir išsaugoti nustatymus.

PATARIMAI

Pasirodžius ištuštinimo indikatoriumi būtina patikrinkite, ar lašų surinkimo dėklas yra tinkamai įstumtas ir tuščias.

AUTOMATINIO IŠJUNGIMO REŽIMAS

Aparatas po 30 minučių IŠSIJUNGIA AUTOMATIŠKAI.

NUSTATYMAI

Kad atvertumėte nustatymų meniu, palieskite piktogramą , esančią viršutiniame dešiniajame ekrano kampe.

RUOŠIMO GIDAS

TINKAMAS RUOŠIMAS



- Bėgti pradeda po 8–12 sek.
- Bėga lėtai, kaip šiltas medus
- Putos yra aukso rudumo spalvos ir puikios putesių tekstūros
- Espresso kava yra tamsiai ruda

PO PRITRAUKIMO

IŠIMKITE PANAUDOTĄ KAVĄ

Panaudoti tirščiai suformuoja kavos rutuliuką. Jei rutuliukas drėgnas, skaitykite skyryje apie prastą kavos pritraukimą.



IŠSKALAUKITE FILTRO KREPSELĮ

Filtro krepšelis turi būti švarus, kad neatstytų kamščiu. Į filtro krepšelį neįpylę kavos, užfiksuokite portafiltrą mašinoje ir leiskite tekėti karštam vandeniui.



PRASTAS KAVOS PRITRAUKIMAS

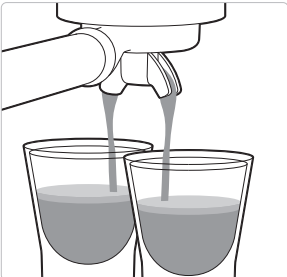

- Bėgti pradeda po 1-7 sek.
- Bėga greitai, kaip vanduo
- Puta plona ir blyški
- Espresso kava yra šviesiai ruda
- Skonis kartus / aštrus, silpnas ir vandeningas

SPRENDIMAI

SUKTI



SMULKIAI ◀
LĖTESNIS PRITRAUKIMAS

Sureguliuokite ir patikrinkite iš naujo



PADIDINKITE MALAMOS KAVOS KIEKĮ

Sureguliuokite ir patikrinkite iš naujo

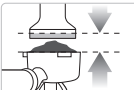

VISADA SUSLĖKITE IKI LINIJOS

Sureguliuokite ir patikrinkite iš naujo

Suslėkte naudodami 15–20 kg slėgį. Viršutinis grūstuvo metalinio dangtelio kraštas turi būti lygiai su filtro krepšelio viršumi PO TO, kai suslegiama.

Kavą nubraukite iki tinkamo lygio, naudodami Razor™ tikslaus dozavimo įrankį.

PER STIPRUS KAVOS PRITRAUKIMAS



- Bėgti pradeda po 13 sek.
- Kava laša arba visai nebėga
- Puta tamsi ir taškuota
- Espresso kava labai tamsiai ruda
- Kartumo ir degėsių skonis

SPRENDIMAI

SUKTI



▶ **STAMBIAI**
GREITESNIS PRITRAUKIMAS

Sureguliuokite ir patikrinkite iš naujo



SUMAŽINKITE MALAMOS KAVOS KIEKĮ

Sureguliuokite ir patikrinkite iš naujo

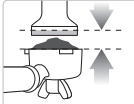

VISADA SUSLĖKITE IKI LINIJOS

Sureguliuokite ir patikrinkite iš naujo

Suslėkte naudodami 15–20 kg slėgį. Viršutinis grūstuvo metalinio dangtelio kraštas turi būti lygiai su filtro krepšelio viršumi PO TO, kai suslegiama.

Kavą nubraukite iki tinkamo lygio, naudodami Razor™ tikslaus dozavimo įrankį.

	MALIMAS	MALAMA DOZĖ	SUSLĖGIMAS
PER STIPRUS IŠGAVIMAS KARTU • KANDU	Per smulkiai	Per daug Razor naudojimas dozavimui	Per sunkiai
SUBALANSUTA	Optimalu	8–10 g (1 puodelis) 15–18 g (2 puodeliai)	30–40 lbs (15–20 kg)
NEPAKANKAMAS IŠGAVIMAS PRASTAI PARUOŠTA • RŪGŠTU	Per stambiai	Per mažai Dozės didinimas ir Razor naudojimas dozavimui	Per lengvai



Priežiūra ir valymas

SPALVOTAS JUTIKLINIS EKRANAS

Jutiklinis ekranas turi būti sausas ir švarus, kad aparatas veiktų tinkamai.

VANDENS FILTRO KEITIMAS

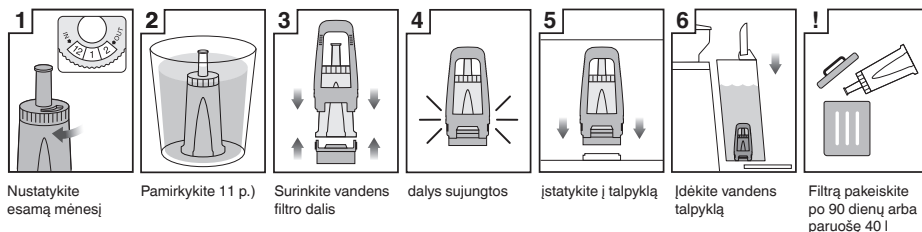

Pridėtas vandens filtras saugo nuo kalkių kaupimosi daugelyje vidinių komponentų ir ant jų. Vandens filtrą keiskite kas tris mėnesius arba paruošę 40 l kavos. Taip sumažinsite kalkių šalinimo aparate poreikį.

40 l riba nurodoma, kai vandens kietumo lygis yra 4. Jei jūsų vandens kietumo lygis yra 2, minėtą vertę galite padidinti iki 60 l.



PASTABA

Vandens filtrų galite įsigyti Sage® internetiniame puslapyje.

VALYMO CIKLAS

Kai aparatą reikės valyti, ekrane pasirodys pranešimas. Tai atgalinio plovimo ciklas, veikiantis atskirai nuo kalkių šalinimo proceso. Stebėkite nurodymus ekrane.

KALKIŲ ŠALINIMAS

Reguliariai naudojant nuo kieto vandens daugelyje vidinių komponentų ir ant jų susikaupia kalkių. Dėl to sumažėja bėgimo srovė, ruošimo temperatūra, aparato galia ir suprastėja espreso kavos skonis. Net jei naudojate pridėtą vandens filtrą, kalkes šalinti rekomenduojame vos tik jas pastebėjus vandens talpykloje.

Eikite į nustatymus ir pasirinkite kalkių šalinimo ciklo parinktį. Stebėkite nurodymus ekrane.



ĮSPĖJIMAS

Maitinimo laido, kištuko ir prietaiso nemerkitė į vandenį ar kokią kitą skystį. Kol šalinamos kalkės, vandens talpyklos išimti arba visiškai ištuštinti negalima.

KŪGIO FORMOS MALŪNĖLIO VALYMAS

Ijungus malūnėlio valymo ciklą pašalinamos visos susikaupusios nuosėdos, kurios neigiamai veikia ruošimo kokybę.

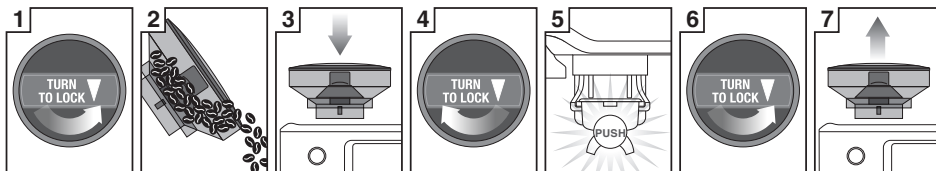

1 Atlaisvinti piltuvą

2 Ištuštinti piltuvą

3 piltuvą

5 Įjungti tuščią malūnėlį

7 Išimti piltuvą

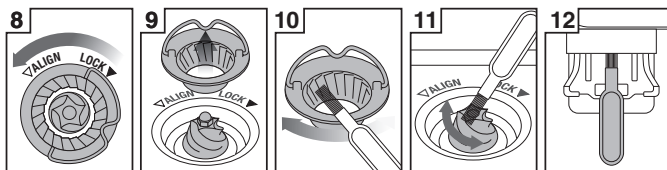

8 Atlaisvinti

9 viršutinį peiliuką

10 Šepetėliu nuvalyti viršutinį peiliuką

11 Šepetėliu nuvalyti apatinį peiliuką

12 Šepetėliu išvalyti lovelį



ĮSPĖJIMAS

Būkite labai atsargūs, nes malūnėlio peiliukai yra labai aštrūs.

GARŲ LAZDELĖS VALYMAS

- Garų lazdelę suplakus pieną būtina nuvalyti. Drėgna šluoste nuvalykite garų lazdelę.
- Jei užsikimšo kuri nors galiuko anga, pienas gali būti plakamas prasčiau.
- Eikite į nustatymus ir garų lazdelės valymo parinktį bei stebėkite nurodymus ekrane.

FILTRŲ KREPŠELIŲ IR PORTAFILTRO VALYMAS

- Iškart po panaudojimo filtrų krepšelius ir portafiltrą reikia išplauti po karštu vandeniu, kad pasišalintų likę kavos riebalai.
- Užsikimšus filtro krepšelio akutėms, valymo įrankio smeigtuku jas išvalykite.
- Jei jos neišsivalo, karštame vandenyje ištirpinkite valymo tabletes ir filtro krepšelį bei portafiltrą įmerkite maždaug 20 minučių. Kruopščiai išskalaukite.

VANDENS SIETO VALYMAS

- Blogo galvutės vidų ir vandens sietą reikia nuvalyti drėgna šluoste, kad pasišalintų maltos kavos likučiai.
- Aparatą periodiškai išskalaukite. Į bloko galvutę įstatykite tuščią filtro krepšelį ir portafiltrą. Palieskite karšto vandens mygtuką, kad išbėgęs vanduo išskalautų kavos likučius.

LAŠŲ SURINKIMO IR LAIKYMO PADĖKLŲ VALYMAS

- Lašų surinkimo padėklą reikia išimti, ištuštinti ir išvalyti reguliariais intervalais, ypač jei įsijungia lašų surinkimo padėklo IŠTUŠTINIMO indikatorius.
- Nuo lašų surinkimo padėklo nuimkite groteles. Pakelkite kavos tirščių skyriklį ir išpilkite kavos tirščius. IŠTUŠTINIMO indikatorių taip pat galima išjungti, padėklą patraukus į viršų, kad atsilaisvintų šoniniai fiksatoriai. Šiltame muiluotame vandenyje minkšta šluoste nuplaukite visas dalis. Nuskalaukite ir gerai išdžiovinkite.
- Laikymo padėklą (esantį už lašų surinkimo padėklo) galima išimti ir išvalyti minkšta, drėgna šluoste. Nenaudokite šiurkščių valiklių, kempinių ar šluosčių, nes jos gali subraižyti paviršius.



PASTABA

Visas dalis reikia valyti rankiniu būdu, naudojant šiltą vandenį ir švelnių indų plovimo skystį. Nenaudokite šiurkščių valiklių, kempinių ar šluosčių, nes jos gali subraižyti paviršius. Indaplovėje jokių dalių ar priedų neplaukite.

IŠORINIO KORPUSO IR PUODELIŲ ŠILDYMO PADĖKLO VALYMAS

Išorinį korpusą ir puodelių šildymo padėklą galima valyti minkšta, drėgna šluoste. Nuvalykite minkšta, sausa kištuką. Nenaudokite šiurkščių valiklių, kempinių ar šluosčių, nes jos gali subraižyti paviršius.

APARATO LAIKYMAS

Prieš padėdami laikyti, paspauskite MAITINIMO mygtuką, kad aparatą išjungtumėte. Iš lizdo ištraukite maitinimo laido kištuką. Iš piltuvo išimkite nepanaudotas pupeles, išvalykite malūnėlį (žr. 35 p.), ištuštinkite vandens talpyklą ir lašų surinkimo padėklą. Patikrinkite, ar aparatas atvėsus, švarus ir sausas. Įstatykite visus priedus arba sudėkite į laikymo padėklą. Laikykite statmenai. Ant viršaus nieko nedėkite.



ĮSPĖJIMAS

Maitinimo laido, kištuko ir prietaiso nemerkite į vandenį ar kokį kitą skystį.

ŠEŠIAKAMPIO RAKTO NAUDOJIMAS

Bėgant laikui vandens sietą supantį silikoninį sandariklį reikės pakeisti, kad ruošimo rezultatai būtų optimalūs.

1. Paspauskite MAITINIMO mygtuką, kad aparatą išjungtumėte. Iš lizdo ištraukite maitinimo laido kištuką.
2. Atsargiai išimkite vandens talpyklą ir lašų surinkimo padėklą. Būkite ypač atsargūs, jei jie pilni.
3. Išmėliu ar panašiu daiktu nuo varžto centro nuvalykite kavos likučius.
4. Į varžto centrą įstatykite trumpesnį šešiakampio raktą galą. Pasukite prieš laikrodžio rodyklę, kad varžtą atsuktumėte.

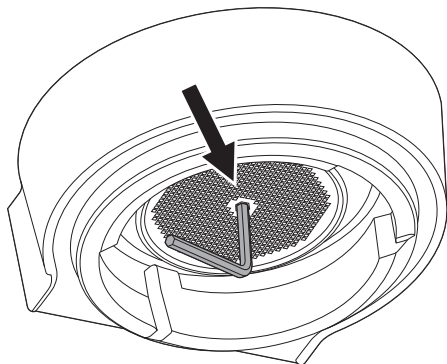

5. Atsukę, atsargiai išimkite varžtą ir nerūdijančio plieno vandens sietą. Pažymėkite, kuri sieto pusė ir apatinė. Taip bus paprasčiau surenkant. Vandens sietą nuplaukite šiltame muiluotame vandenyje ir kruopščiai išdžiovinkite.

6. Pirštais arba ilgomis replėmis išimkite silikoninį sandariklį. Įdėkite naują sandariklį (plokščia puse pirmiausia), kad rantiyta pusė būtų atsukta į jus.

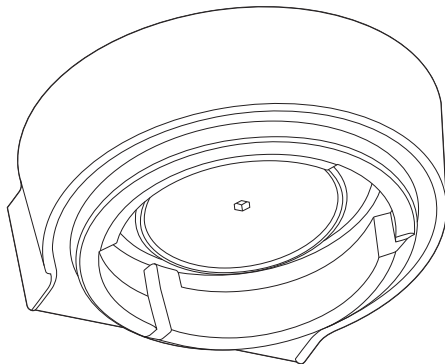

7. Vėl įstatykite vandens sietą ir prisukite. Pirštais laikrodžio rodyklės kryptimi pasukite varžtą 2–3 pasukimus, paskui įstatykite šešiakampį raktą ir įsukite varžtą lygiai su vandens sietu. Neperveržkite.
8. Įstatykite lašų surinkimo padėklą ir vandens talpyklą.

Dėl silikoninių sandariklių arba prireikus patarimo kreipkitės į Sage klientų aptarnavimo skyrių arba apsilankykite Sage® internetiniame puslapyje.

GABENIMAS IR LAIKYMAS

Paspauskite MAITINIMO mygtuką, kad aparatą išjungtumėte. Iš lizdo ištraukite maitinimo laido kištuką. Iš piltuvo išimkite nepanaudotas pupeles, išvalykite malūnėlį, ištuštinkite vandens talpyklą ir lašų surinkimo padėklą. Patikrinkite, ar aparatas atvėšęs, švarus ir sausas. Įstatykite visus priedus arba sudėkite į laikymo padėklą. Laikykite statmenai. Ant viršaus nieko nedėkite.



Trikčių šalinimas

PROBLEMA	GALIMOS PRIEŽASTYS	LENGVAS SPRENDIMAS
Iš bloko galvutės nebėga vanduo. Nėra karšto vandens.	Tuščia vandens talpykla.	Pripildykite talpyklą.
	Vandens talpykla įstatyta ne iki galo ir neužfiksuota.	Nuspauskite vandens talpyklą ir užfiksuokite.
	Iš aparato reikia pašalinti kalkes.	Atlikite kalkių šalinimo procedūrą.
	Kava malama per smulkiai ir (arba) filtro krepšelyje yra per daug kavos, ir (arba) kava per stipriai suslegiama, ir (arba) užsikimšo filtro krepšelis.	Žr. toliau – espresso kava vos laša iš portafiltro snapelių arba nebėga išvis.
Espresso kava vos laša iš portafiltro snapelių arba nebėga išvis.	Kava sumalama per smulkiai.	Nustatykite stambesnę malimo būdą. Žr. malimo dydžio nustatymo informaciją 30 p. ir per stipraus kavos pritraukimo informaciją 33 p.
	Filtro krepšelyje per daug kavos.	Sumažinkite kavos dozę. Žr. dozavimo informaciją 30 p. ir per stipraus kavos pritraukimo informaciją 33 p. Kavą suslėgę nubraukite jos perteklių Razor™ dozavimo įrankiu.
	Kava per stipriai suslėgta.	Suslėkite 15–20 kg slėgiu.
	Tuščia vandens talpykla.	Pripildykite talpyklą.
	Vandens talpykla įstatyta ne iki galo ir neužfiksuota.	Nuspauskite vandens talpyklą ir užfiksuokite.
	Filtro krepšelis gali būti užsikimšęs.	Valymo įrankiu gale esančiu smeigtuku išvalykite užsikimšusias akutes. Jei jos neišsivalo, karštame vandenyje ištirpinkite valymo tabletes ir filtro krepšelį bei portafiltrą įmerkite maždaug 20 minučių. Kruopščiai išskalaukite.
Iš aparato reikia pašalinti kalkes.	Atlikite kalkių šalinimo procedūrą.	
Vanduo nebėga (aparatas skleidžia garsų triukšmą).	Tuščia vandens talpykla arba vandens lygis žemiau MIN.	Pripildykite talpyklą.
	Valymo nustatymuose yra klaida.	Nustatykite gamyklinius parametrus (nustatymai > gamyklinių parametrų nustatymas).

PROBLEMA	GALIMOS PRIEŽASTYS	LENGVAS SPRENDIMAS
Espresso kava per greitai išbėga.	Kava sumalama per stambiai.	Nustatykite smulkesnio malimo būdą. Žr. malimo dydžio nustatymo informaciją 30 p. ir per silpno kavos pritraukimo informaciją 33 p.
	Filtro krepšelyje nepakankamai kavos.	Padidinkite kavos dozę. Žr. dozavimo informaciją 30 p. ir per silpno kavos pritraukimo informaciją 33 p. Razor™ dozavimo įrankiu nubraukite kavos perteklių.
	Kava per silpnai suslėgta.	Suslėkite 15–20 kg slėgiu.
Espresso kava išbėga pro portafilto kraštus.	Į bloko galvutę portafiltras įkištas netinkamai.	Patikrinkite, ar portafiltras įstatytas iki galo ir pasuktas tiek, kad būtų juntamas pasipriešinimas.
	Aplink filtro krepšelio rėmą susikaupė maltos kavos.	Kavos perteklių nuo filtro krepšelio rėmo nuvalykite, kad bloko galvutėje būtų užtikrintas sandarumas.
	Filtro krepšelyje per daug kavos.	Sumažinkite kavos dozę. Žr. dozavimo informaciją 30 p. Kavą suslėgę nubraukite jos perteklių Razor™ dozavimo įrankiu.
	Reikia pakeisti vandens sietą supantį silikoninį sandariklį, kad portafiltras būtų tinkamai prispaustas prie bloko galvutės.	Žr. šešiakampio rakto naudojimo informaciją 35 p.
Nėra garų.	Aparatas nepasiekė darbinės temperatūros.	Palaukite, kol aparatas pasieks darbinę temperatūrą.
	Tuščia vandens talpykla.	Pripildykite talpyklą.
	Vandens talpykla įstatyta ne iki galo ir neužfiksuota.	Nuspauskite vandens talpyklą ir užfiksuokite.
	Iš aparato reikia pašalinti kalkes.	Atlikite kalkių šalinimo procedūrą.
	Garų lazdelė užsikimšusi.	Žr. garų lazdelės valymo informaciją 36 p.
Pulsuojantys / siurbimo garsai, kol ruošiama espresso kava arba plakamas pienas.	Aparate įprastai veikia siurblys.	Jokių veiksmų atlikti nereikia, nes tai normalus aparato veikimas.
	Tuščia vandens talpykla.	Pripildykite talpyklą.
	Vandens talpykla įstatyta ne iki galo ir neužfiksuota.	Nuspauskite vandens talpyklą ir užfiksuokite.

PROBLEMA GALIMOS PRIEŽASTYS LENGVAS SPRENDIMAS**Kava nepakankamai karšta.**

Puodeliai nepašildomi.

Išskalaukite puodelius po karštu vandeniu ir padėkite ant puodelių šildymo padėklo.

Portafiltras nepašildytas.

Nuplaukite portafiltrą po karštu vandeniu. Kruopščiai nusausinkite.

Pienas nepakankamai karštas (jei ruošiama kapučino arba latė kava).

Patikrinkite, ar jutiklis veikia. Ekране sureguliuokite pieno temperatūros nustatymus.

Reikia pakeisti vandens temperatūrą.

Nustatymų meniu padidinkite ruošimo temperatūrą.

Nėra putos.

Kava per silpnai suslėgta.

Suslėkite 15–20 kg slėgiu.

Kava sumalama per stambiai.

Nustatykite smulkesnio malimo būdą. Žr. malimo dydžio nustatymo informaciją 30 p. ir per silpno kavos pritraukimo informaciją 33 p.

Kavos pupelės arba malta kava nešviežia.

Maldami šviežias kavos pupeles naudokite skrudintas pupeles su nurodyta skrudinimo data. Pupeles sunaudokite per 5–20 dienų nuo šios datos.

Jeį naudojate maltą kavą, naudokite ne senesnę nei savaitės malimo.

Filtro krepšelis gali būti užsikimšęs.

Valymo įrankiu gale esančiu smeigtuku išvalykite užsikimšusias akutes. Jei jos neišsivalo, karštame vandenyje ištirpinkite valymo tabletes ir filtro krepšelį bei portafiltrą įmerkite maždaug 20 minučių. Kruopščiai išskalaukite.

Maltai kavai naudojami viengubų sienelių filtrų krepšeliai.

Maltai kavai naudokite dvigubų sienelių filtrų krepšelius.

Vandens pratekėjimas.

Automatinio plovimo funkcija. Paruošę espresso kavą, išleidę karštą vandenį ir panaudoję garų funkciją, aparatas į lašų surinkimo padėklą išleidžia vandenį. Taip užtikrinama optimali šiluminės ritės temperatūra.

Pasirodžius ištuštinimo indikatoriui būtina patikrinkite, ar lašų surinkimo dėklas yra tinkamai įstumtas ir tuščias.

Vandens talpykla įstatyta ne iki galo ir neužfiksuota.

Nuspauskite vandens talpyklą ir užfiksuokite.

Reikia pakeisti vandens sietą supantį silikoninį sandariklį, kad portafiltras būtų tinkamai prispaustas prie bloko galvutės.

Žr. šešiakampio rakto naudojimo informaciją 37 p.

PROBLEMA	GALIMOS PRIEŽASTYS	LENGVAS SPRENDIMAS
Aparatas įjungtas, bet nustoja veikti.	Dėl siurblio arba malūnėlio perkaitimo galėjo suveikti apsauginė šiluminė funkcija.	Paspauskite MAITINIMO mygtuką, kad aparatą išjungtumėte. Iš lizdo ištraukite maitinimo laido kištuką. Palikite atvėsti maždaug 30–60 minučių. Jei problema nedingsta, skambinkite Sage aptarnavimo centrui.
Iš malūnėlio neišbyra malta kava.	Piltuve nėra kavos pupelių.	Į piltuvą pripilkite šviežių pupelių.
	Užsikimšusi malūnėlio kamera arba lovelis.	Malūnėlio kamera ir lovelį išvalykite. Žr. kūgio formos malūnėlio valymo informaciją 35 p.
	Malūnėlio kameroje ir lovelį yra vandens / drėgmės.	Malūnėlio kamera ir lovelį išvalykite. Žr. kūgio formos malūnėlio valymo informaciją 35 p. Prieš sumontuodami patikrinkite, ar peiliukai yra visiškai sausi. Į malūnėlio kamerą oro galima įpūsti plaukų džiovintuvu.
Į filtro krepšelį pripilama per daug / per mažai kavos.	Netinkami konkretaus malimo dydžio nustatymai.	Malamos kavos kiekį padidinkite arba sumažinkite malimo trukmės mygtuku. Žr. dozavimo informaciją 30 p. ir ruošimo gidą 33 p.
Į puodelį pripilama per daug / per mažai espresso kavos.	Malamo kiekio, stambumo ir (arba) ruošiamų kiekių nustatymus reikia sureguliuoti.	Sureguliuokite malamo kiekio ir (arba) stambumo nustatymus. Žr. malimo dydžio nustatymo informaciją 30 p., dozavimo informaciją 30 p. ir ruošimo gidą 33 p.
Malūnėlis skleidžia garsų triukšmą.	Malūnėlis užsikimšo arba į jį pateko pašalinis objektas.	Išimkite piltuvą ir patikrinkite, ar nėra pašalinių objektų arba kamščių. Jei reikia, malūnėlio kamerą ir lovelį išvalykite. Žr. kūgio formos malūnėlio valymo informaciją 35 p.



Sisukord

- 42 Olulised ohutusnõuded
- 46 Osad
- 48 Funktsioonid
- 54 Hooldus ja puhastamine
- 58 Rikkeotsing

SAGE® SOOVITAB TEHA ESMALT SELGEKS OHUTUS- KÜSIMUSED

Oleme ettevõttes Sage® väga ohutusteadlikud. Kujundame ja valmistame tarbekaupu, mille puhul on kõige tähtsam teie – meie hinnatud kliendi – ohutus. Lisaks palume teil olla elektriseadmete kasutamisel väga ettevaatlik ja rakendada allpool nimetatud ettevaatusabinõusid.

TÄHTSAD OHUTUSNÕUDED

LUGEGE ENNE SEADME KASUTUSELE VÕTMIST KÕIKI JUHISEID JA HOIDKE NEED EDASPIDISEKS KASUTAMISEKS ALLES

- Täielik kasutusjuhend on kättesaadav veebilehelt sageappliances.com
- Veenduge enne seadme esmakordset kasutamist, et teie elektrivõrgu parameetrid vastaksid seadme alaküljel asuval sildil toodud andmetele.
- Eemaldage enne seadme esmakordset kasutusele võtmist kõik pakkematerjalid ja kõrvaldage need ohutul viisil.
- Väikelaste lämbumisohu vältimiseks visake toitepistiku kaitsekate ära ohutul viisil.
- See seade on ette nähtud ainult kodumajapidamises kasutamiseks. Kasutage seadet ainult selle ettenähtud kasutusotstarbel. Ärge kasutage seadet sõidukite või paatidega sõitmise ajal. Seadet ei tohi kasutada välistingimustes. Seadme valel otstarbel kasutamine võib põhjustada vigastusi.

- Enne seadme kasutusele võtmist kerige selle toitejuhe lahti.
- Paigutage seade püsivale, kuumuskindlale, tasasele ja kuivale pinnale servast eemal ning ärge kasutage seda soojusallikate, näiteks kuumutusplaadi, ahju või gaaspliidi peal või lähedal.
- Ärge laske toitejuhtmel rippuda üle pingi- või lauaserva, minna vastu kuumasid pindu või sõlme.
- Ärge jätke töötavat seadet järelevalveta.
- Enne seadme puhastamist, teisaldamist või hoiukohta panemist veenduge alati, et seade oleks välja lülitatud, selle toitepistik oleks pistikupesast lahutatud ja seade oleks jahtunud.
- Kui seade ei ole kasutusel, seadke selle toitelüliti väljalülitatud asendisse, lülitage seade toitepistiku juurest välja ning lahutage toitepistik elektrikapistikupesast.
- Ärge kasutage seadet, kui selle toitejuhe, pistik või seade ise on mingil viisil kahjustunud. Kui seade on kahjustunud või vajab mingit muud hooldust peale puhastamise, pöörduge Sage klienditeeninduse poole või külastage veebilehte sageappliances.com
- Kõiki muid hooldustöid peale puhastamise tuleb lasta teha Sage volitatud hoolduskeskuses.
- Lapsed ei tohi seadmega mängida.
- Seadet ei tohi puhastada lapsed, välja arvatud juhul, kui nad on vähemalt 8-aastased ja neid valvatakse.
- Seade ja selle toitejuhe tuleb hoida väljaspool 8-aastaste ja nooremate laste käeulatus.
- Soovitav on paigaldada lekkevoolukaitselüliti, mis annab lisakaitse igasuguste elektriseadmete kasutamisel. Soovitav on kasutada kaitselüliteid, mille nimitalitlusvool ei ületa 30 mA. Professionaalsete nõuannete saamiseks konsulteerige elektrikuga.
- Kasutage ainult selle konkreetse seadme jaoks ettenähtud tarvikuid.
- Ärge püüdke seadet kasutada mingil muul meetodil, kui on kirjeldatud käesolevas brošüüris.
- Ärge teisaldage töötavat seadet.

- Ärge puudutage seadme kuumi pindu.
Enne seadme teisdaldamist või selle osade puhastamist laske seadmel jahtuda.
- Lapsed ei tohi seda seadet kasutada. Hoidke seade ja selle toitejuhe väljaspool laste käeulatus.
- Seda seadet tohivad kasutada piiratud füüsiliste, vaimsete või sensoorsete võimetega ning väheste kogemuste ja teadmistega isikud ainult järelevalve all või kui neile on õpetatud seadme ohutut kasutamist ja nad mõistavad sellega seotud ohte.
- Ärge kasutage veskit, kui mahuti kaas ei ole oma kohal. Hoidke sõrmed, käed, juuksed, rõivad ja anumad masina töötamise ajal mahutist eemal.
- Kasutage veepaagis ainult kraanivett. Ärge kasutage mingit muud vedelikku.
- Seadet ei tohi kunagi kasutada, kui veepaagis ei ole vett.
- Hoolitsege enne masina kasutusele võtmist selle eest, et filtrihoidik oleks tugevasti sisestatud ja kinnitatud kohvikeedupea sisse.
- Ärge eemaldage filtrihoidikut kunagi keetmistoimingu ajal, sest masin on rõhu all.
- Ärge pange seadme peale mingeid esemeid peale soojendatavate tasside.
- Kuumutuselemendi pind on pärast masina kasutamist jääksoojuse tõttu kuum.

ERIJUHISED VEEFILTRI KOHTA

- Filtrikassett tuleb hoida väljaspool laste käeulatus.
- Hoidke filtrikassette kuivas kohas originaalpakendis.
- Kaitske kassette kuumuse ja otsese päikese kiirguse eest.
- Ärge kasutage kahjustunud filtrikassette.
- Ärge avage filtrikassette.
- Kui te ei kasuta masinat pikemat aega, tühjendage veepaak ja vahetage kassett välja.



Näidatud sümbol tähendab, et seda seadet ei tohi visata tavalise olmeprügi hulka. Seade tuleb viia selleks ette nähtud kohaliku omavalitsuse jäätmekogumispunkti või seadme müünud kauplusse. Lisateabe saamiseks pöörduge kohaliku omavalitsuse poole.



Elektrilöögi eest kaitsmiseks ärge kastke toitejuhet, pistikut ega seadet vette või mõnda muusse vedelikku.

HOIDKE SEE JUHEND EDASPIDISEKS KASUTAMISEKS ALLES



Osad

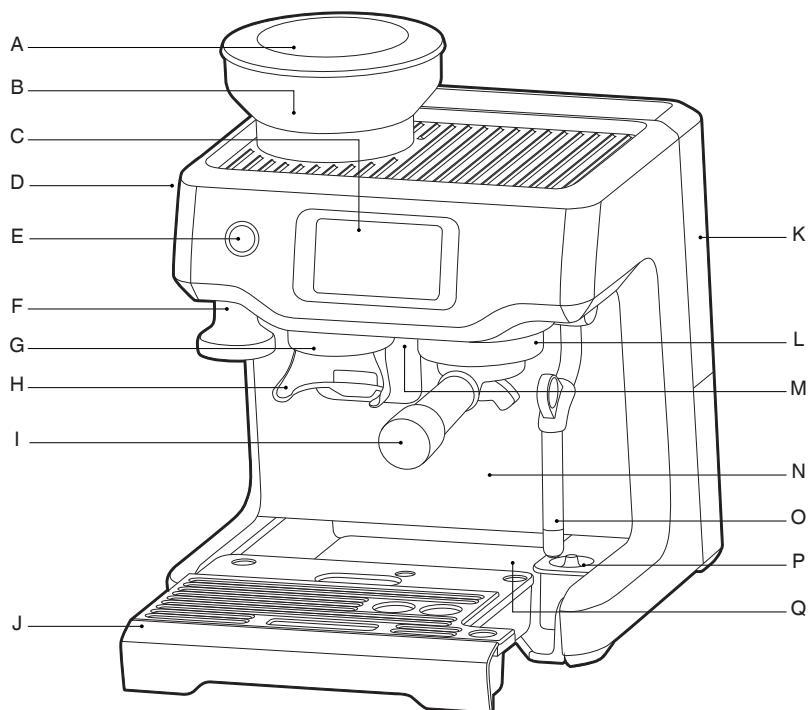

- | | |
|---|---|
| A. 250 g kohviubade mahuti | J. Eemaldatav märg ja kuiv kohvialdus-tilgaalus |
| B. Integreeritud koonusveski | K. Eemaldatav 2 l veepaak |
| C. Puutetundlik juhtpaneel | L. Grupipea |
| D. JAHVATUSSUURUSE valikulüliti | M. Spetsiaalne sooja vee väljastusava |
| E. TOITENUPP | N. Eriti kõrge tassiruum kõrgete kruuside jaoks |
| F. Integreeritud eemaldatav tampija 54 mm | O. Lihtsasti puhastatav aurutoru |
| G. Jahvatatud kohvi väljastusava | P. Piima temperatuuriandur |
| H. Vabakäe-jahvatusraam | Q. Hoidualus (asub tilgaaluse taga) |
| I. 54 mm roostevabast terasest filtrihoidik | |



Nimiandmed
220–240 V, 50–60 Hz, 1380–1650 W

Kõik Barista Touch™-i osad, mis puutuvad kokku kohvi, vee ja piimaga, ei sisalda BPA-d.

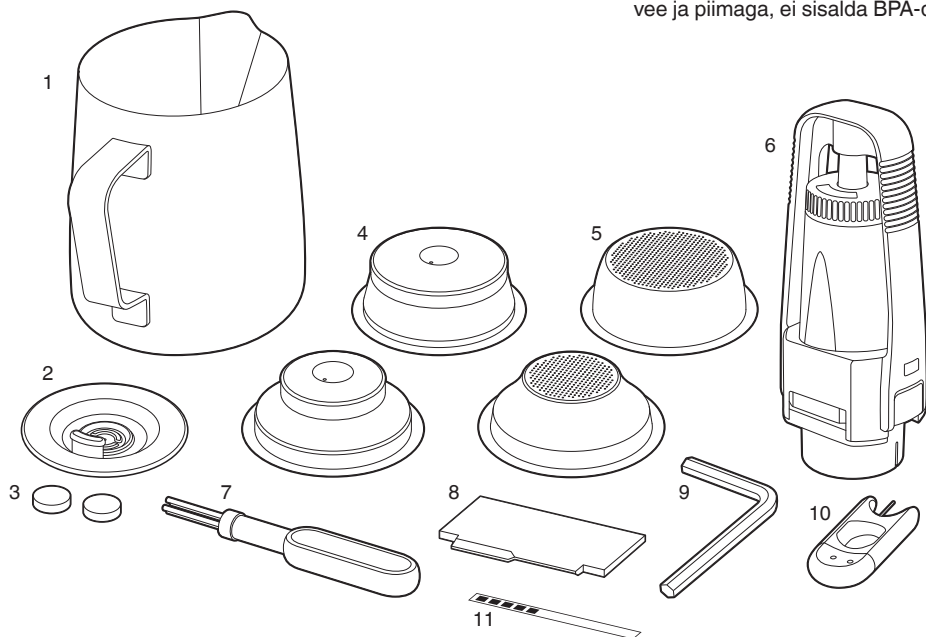

TARVIKUD

1. Roostevabast terasest piimakann
2. Puhastusketas
3. Puhastustabletid
4. Kahekordse seinaga filtrikorvid (1 TASS ja 2 TASSI) kasutamiseks eeljahvatatud kohviga.
5. Ühekordse seinaga filtrikorvid (1 TASS ja 2 TASSI) kasutamiseks värskete tervete kohviubade jahvatamise korral.
6. Veefilter ja filtrihoidik
7. Puhastushari
8. Doseerimistööriist Razor™
9. Kuuskantsisevõti pihustussõela eemaldamiseks
10. Aurutoru puhastustööriist
11. Veekareduse hindamise riba



Funktsioonid

VEEFILTRI PAIGALDAMINE

- Eemaldage veefilter ja veefiltri hoidik kilekotist.
- Leotage filtrit külmas vees 5 minutit.
- Peske filtrihoidikut külma veega.

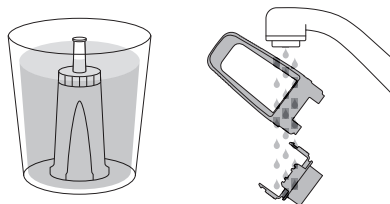

- Seadke vahetamise vajaduse meeldetuletus järgmisele kuule. Soovitame filtrit vahetada iga kolme kuu järel.

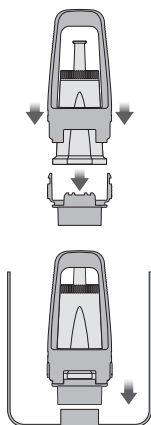
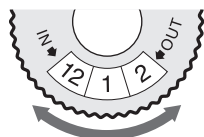

- Täitke veepaak külma veega, enne kui lükkate paagi tagasi oma kohale masina taga ja lukustate selle oma kohale.

ESMAKORDNE KASUTUSELE VÕTMINE

1. Masina sisselülitamiseks vajutage toitenuppu.

2. Järgige ekraanil kuvatavaid juhiseid esmakordset kasutuselevõtul vajalike seadistuste kohta.
3. Pärast seadistuste lõpetamist annab masin märku, et on kasutamiseks valmis.

< Your Barista Touch is now ready

Select the guide to find out more about your Barista Touch or exit to proceed to your drink selection



Exit

Guide

Masin on nüüd ooterežiimis.

4. Puudutage nuppu „Guide“ (Juhend) ja masin õpetab teile sammhaaval esimese kohvi valmistamist. Puudutage ✓ ja avage menüü „Drinks“ (Joogid) või seadistamise kordamiseks vajutage nuppu <. Juhtnõotide igal ajal kordamiseks avage menüü „Settings“ (Seadistused).



MÄRKUS

Kui vee kareduseks on määratud 4 või 5, soovitame tungivalt võtta kasutusele alternatiivse veeallika.

JAHVATAMINE

Pange kohviubade mahuti oma kohale masina peal. Mahuti oma kohale lukustamiseks pöörake ketast. Täitke mahuti värskete ubadega.

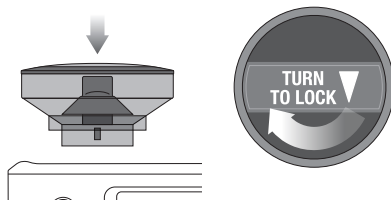

JOOGI VALIMINE

Menüü „Drinks” (Joogid) avamiseks puudutage ikooni „Home” (Avakuva) . Joogi valimiseks puudutage soovitud joogi nimetust.

Puudutage ikooni Help & Tip (Abi ja nõuanded) , et vaadata Barista Touch™-i juhendit.



MÄRKUS

Palun hoidke masina nõuetekohase töötamise tagamiseks puutekraan kuiva ja puhtana.

JOOKIDE KUVA

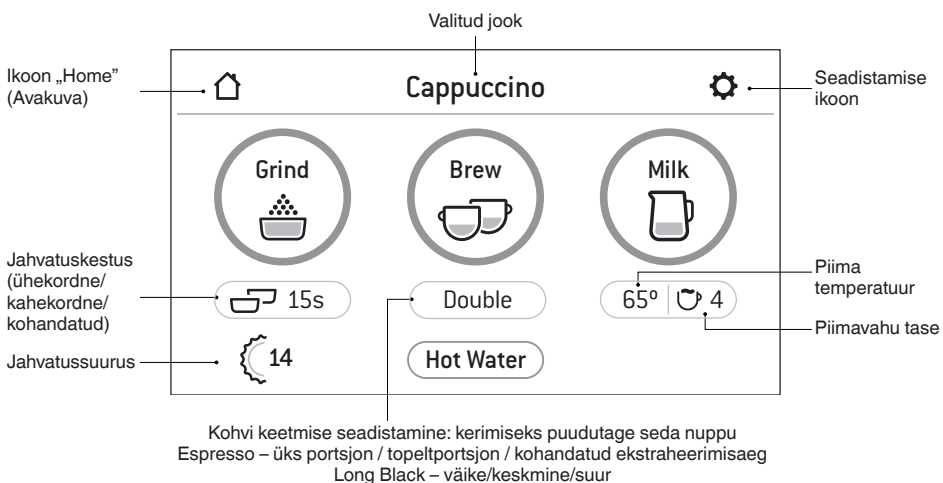

JAHVATUSSUURUSE SEADMINE

Filtrikorvi valimine

Ühekordse seinaga filtrikorvid

Kasutage ühekordse seinaga filtrikorve värsketel tervete kohviubade jahvatamisel.

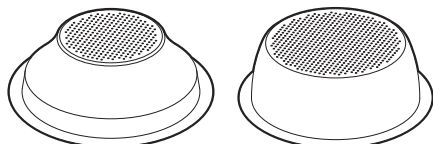

1 TASS

2 TASSI

Kahekordse seinaga filtrikorvid

Kasutage kahekordse seinaga filtrikorve eeljahvatatud kohvi jaoks.

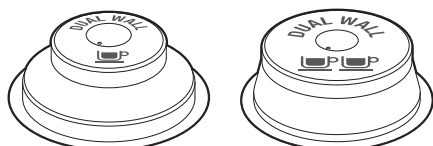

1 TASS

2 TASSI

Jahvatussuuruse valimine

Selekteerige puutekraanil valitud filtrikorv, puudutades nupu „Grind“ (Jahvatamine) all paiknevat jahvatuskestuse nuppu.

Automaatne annustamine

- Puudutage nuppu „Grind“ (Jahvatamine) üks kord või suruge filtrihoidikut ja vabastage see, et vajutada jahvatamise aktiveerimise lüliti. Seejärel täitke filtrihoidik värsket jahvatatud kohviga.
- Jahvatamine seiskub automaatselt. Kui soovite jahvatamise peatada enne tsükli lõppemist, vajutage filtrihoidikut ja vabastage see.

Käsitsi annustamine

- Kui eelistate käsitsi annustamist, paigaldage filtrihoidik jahvatusraamile ning suruge ja hoidke filtrihoidikut nii, et saab vajutada jahvatamise aktiveerimise lüliti. Jätkaake filtri hoidmist, kuni on annustatud soovitud kogus jahvatatud kohvi.
- Jahvatamise lõpetamiseks vabastage filtrihoidik. See vabastab jahvatamise aktiveerimise lüliti ja seiskab jahvatusfunktsiooni.

Jahvatatud kohvi tampimine

- Kui kohv on jahvatatud, tampige see tugevasti kinni.
- Annustamisel võib lähtuda sellest, et tampija metallkorgi ülaserb peab PÄRAST kohvi tampimist olema filtrikorvi ülaserbaga tasa.

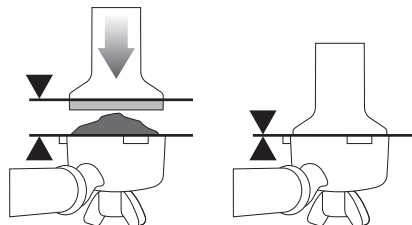

Annuse reguleerimine

Razor™-i doseerimistööriist võimaldab kohvikihki reguleerida ühtlase ekstraheerimise jaoks õigele tasemele.

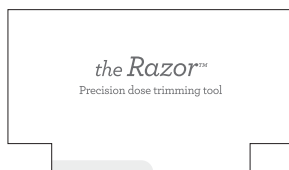

- Sisestage Razor™-i doseerimistööriist filtrikorvi, nii et tööriista servad toetuvad korvi servale.
- Pöörake Razor™-i doseerimistööriista liigse kohvi eemaldamiseks edasi ja tagasi, hoides filtrihoidikut nurga all koputuskarbi kohal.

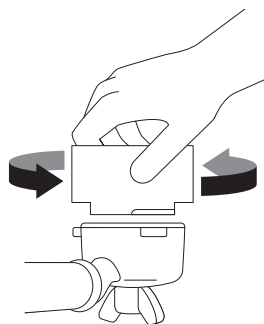

- Pühkige liigne kohv filtrikorvi servalt ära, et tagada gruppea nõuetekohane tihedus.

Grupipea läbipesemine

Enne filtrihoidiku grupipeasse panekut vajutage nuppu „Hot water” (Kuum vesi), et väike kogus vett voolaks läbi grupipea. See stabiliseerib temperatuuri enne ekstraheerimist.

Filtrihoidiku paigaldamine

Sisestage filtrihoidik grupipeasse ja pöörake käepidet keskosa poole, kuni on tunda takistust.

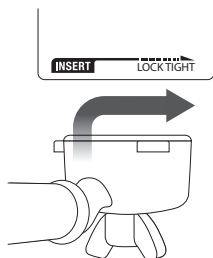

ESPRESSO EKSTRAHEERIMINE

Ekstraheerimise alustamiseks vajutage näidikul nuppu „Brew” (Kohvi keetmine). Saate ümberlülitada ühe portsjoni või kohandatud sätte vahel, kui puudutate nuppu „Single” (Üks), „Double” (Topelt) või „Custom” (Kohandatud). Kestused on varem seadistatud, kuid neid saab muuta.

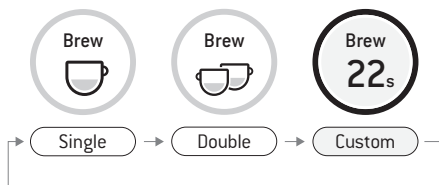

KÄSITSI BLOKEERIMINE

Käsitsi ekstraheerimise režiimi sisenemiseks vajutage ja hoidke (u 2 sekundit) all nuppu „Brew” (Kohvi keetmine). Ekstraheerimise alustamiseks vajutage nuppu „Brew” (Kohvi keetmine), ekstraheerimise lõpetamiseks vajutage nuppu „Brew” (Kohvi keetmine).

PIIMA VAHUSTAMINE

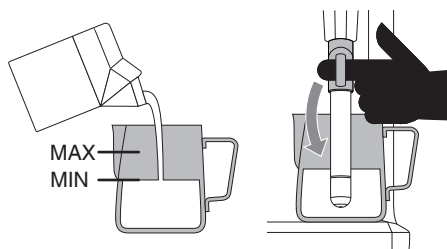

PIIM PEAB
KATMA SELLE
RINGI

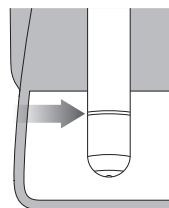

👁️ MÄRKUS

Piimakannu õige asendi määramiseks kasutage ekraanil olevat indikaatorit.

Nupu „Milk” (Piim) all näidatakse temperatuuri taset ja vahu astet. Need on eelseadistatud valitud joogi järgi, kuid neid saab vastavate variantide puudutamise teel muuta.

Alustamiseks puudutage nuppu „Milk” (Piim). Ekraanil kuvatakse kuumutatava piima temperatuur.

Piima vahustamine lõpeb automaatselt, kui saavutatakse piima valitud temperatuur. Piimakannu eemaldamiseks tõstke aurutoru üles. Pühkige aurutoru ja otsakut niiske lapiga. Langetage aurutoru alumisse asendisse ja toru pestakse automaatselt läbi.

👁️ MÄRKUS

Enne piima vahustamist on soovitatav aurutoru korraks läbi pesta, vajutades nuppu „Milk” (Piim). Kui nuppu vajutada veel kord, siis auru etteanne lõpeb.

PIIMA KÄSITSI VAHUSTAMINE

Piima käsitsi vahustamise režiimi ajal on piima automaatne vahustamine ja automaatne väljalülitus inaktiveeritud. Tõstke aurutoru üles. Vahustamise käivitamiseks vajutage nuppu. Kui vahustamine on lõppenud, vajutage seiskamiseks nuppu „Milk” (Piim).

Pühkige aurutoru ja otsakut niiske lapiga. Langetage aurutoru alumisse asendisse ja toru pestakse automaatselt läbi.

ETTEVAATUST! PÕLETUSOHT

Survestatud auru saab endiselt väljastada, ehkki masin on välja lülitatud.

Lapsi tulel alati valvata.

MÄRKUS

- Pärast seda, kui auru on 90 sekundit pidevalt väljastatud, lülitab masin aurufunktsiooni automaatselt välja.
- Kasutage piima vahustamiseks ainult komplekti kuuluvat roostevabast terasest piimakannu. Klaas- või plastmaterjalist anuma kasutamine piimavahu jaoks võib põhjustada ohtlikke olukordi.

LONG BLACK

Long Blacki jaoks on kolm eelseadistatud suurust – väike (180 ml), keskmine (240 ml) ja suur (360 ml). Määrake filtrihoidiku jaoks annus ja tampige kohv kinni ning pange grupipeasse. Pange tass filtrihoidiku tila ja kuuma vee tila alla. Esmalt lastakse välja kuum vesi ja seejärel ekstraheeritakse espresso.

KUUM VESI

KUUMA VEE FUNKTSIOONI kasutatakse tasside eelsoojendamiseks ja kuuma vee käsitsi lisamiseks.

Kuuma vee avamiseks ja sulgemiseks puudutage ekraanil nuppu „Hot Water” (Kuum vesi).

Kuuma vee voolamise piirkestus on umbes 90 sekundit. Tassi suuruselt olenevalt võib kohvi voolamise peatamiseks olla vaja puudutada nuppu „Hot Water” (Kuum vesi).

MÄRKUS

Kuuma vee väljastamine ja espresso ekstraheerimine ei saa toimuda ühel ajal.

UUE JOOGI LISAMINE

Kohandatud joogi valmistamiseks puudutage menüüekraanil nuppu „Add New” (Lisa uus). Standardseadete põhjal saate korrigeerida parameetreid ja salvestada oma valikuvariandina.



Add New

Teise võimalusena võite pärast parameetrite käsitsi muutmist valitud seadistuse salvestamiseks puudutada väikest ikooni .

NÕUANDED

Hoolitsege selle eest, et tilgaalus oleks surutud kindlalt oma kohale ja et seda tühjendataks, kui süttib märgutuli Empty Me! (Tühjenda mind).

AUTOMAATSE VÄLJALÜLITUSE REŽIIM

Masin lülitub 30 minuti pärast automaatselt automaatse väljalülituse režiimi.

SEADISTUSED

Seadistuste menüü avamiseks puudutage ekraani paremas ülaosas olevat ikooni .

KOHVI EKSTRAHEERIMISE JUHEND

ÕIGE EKSTRAHEERIMINE



- Kohv hakkab voolama 8–12 sekundi pärast
- Kohv voolab aeglaselt nagu soe mesi
- Vahukiht on kuldpruun ja peene vahukreemitektuuriga
- Espresso on tumepruun

PÄRAST EKSTRAHEERIMIST



KASUTATUD JAHVATATUD KOHVI EEMÄLDAMINE

Kasutatud jahvatatud kohvi moodustab kohviklombid. Kui klomp on märg, lugege punkti „Ebapiisav ekstraheerimine“.



FILTRIKORVI LOPUTAMINE

Ummistuste vältimiseks hoidke filtrikorv puhas. Kui filtrikoris ei ole jahvatatud kohvi, lukustage filtrihoidik masinasse ja laske kuuma veel sellest läbi voolata.

EBAPIISAV EKSTRAHEERIMINE

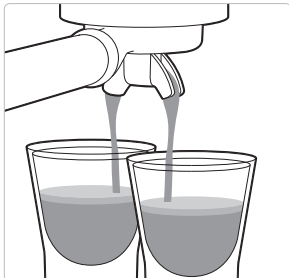

- Kohv hakkab voolama 1–7 sekundi pärast
- Kohv voolab kiiresti nagu vesi
- Vahukiht on õhuke ja kahvatu
- Espresso on helepruun
- Kibe/terav, lahja ja vesine maitse

LAHENDUSED



Reguleerige ja proovige uuesti

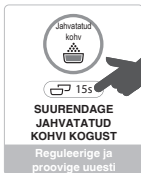

Reguleerige ja proovige uuesti

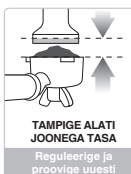

Reguleerige ja proovige uuesti

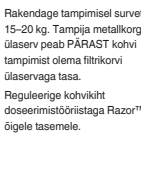

Rakendage tampimisel survet 15–20 kg. Tampija metallkorgi ülaserv peab PÄRAST kohvi tampimist olema filtrikorvi ülaservaga tasa. Reguleerige kohvikihit doseerimistööriista Razor™ õigele tasemele.

LIIGNE EKSTRAHEERIMINE



- Kohv hakkab voolama 13 sekundi pärast
- Kohv tilgub või kohvi ei tule üldse
- Vahukiht on tume ja laiguline
- Espresso on väga tume pruun
- Kibe ja kõrbunud maitse

LAHENDUSED



Reguleerige ja proovige uuesti



Reguleerige ja proovige uuesti

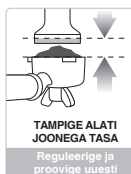

Reguleerige ja proovige uuesti

Rakendage tampimisel survet 15–20 kg. Tampija metallkorgi ülaserv peab PÄRAST kohvi tampimist olema filtrikorvi ülaservaga tasa. Reguleerige kohvikihit õigele tasemele, kasutades doseerimistööriista Razor™.

JAHVATATUD KOHV

JAHVATATAV ANNUS

KOHVI-TAMPIJA

LIIGNE EKSTRAHEERIMINE KIBE • KRÖBE

Liiga peen

Liiga palju

Liiga raske

Kasutage reguleerimiseks Razor'i tööriista

TASAKAALUSTATUD

Optimaalne

8–10 g (1 tass)
15–18 g (2 tassi)

30–40 lbs
(15–20 kg)

EBAPIISAVALT EKSTRAHEERITUD VÄHEVALMINUD • HAPU

Liiga jäme

Liiga vähe
Suurendage annust ja kasutage reguleerimiseks Razor'i tööriista.

Liiga hele



Hooldus ja puhastamine

VÄRVILINE PUUTEEKRAAN

Palun hoidke masina nõuetekohase töötamise tagamiseks puutekraan kuiva ja puhtana.

VEEFILTRI VAHETAMINE

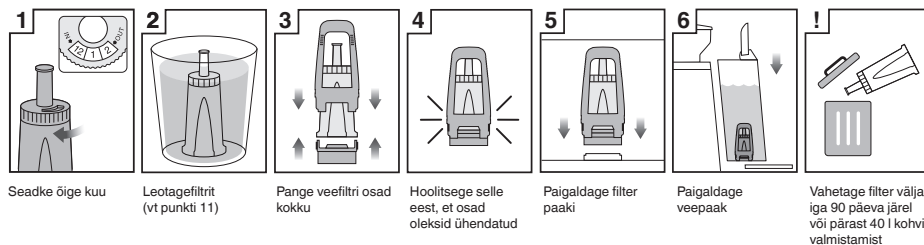

Komplekti kuuluv veefilter takistab katlakivi tekkimist paljudel sisemistel osadel. Masinast katlakivi eemaldamise vajadus väheneb, kui veefilter vahetada välja kolme kuu või 40 l kohvi järel.

40-liitrine piirväärtus põhineb vee kareduse tasemel 4. Kui teie vee karedustase on 2, võite selle piirväärtuse suurendada 60 liitrile.



MÄRKUS

Veefiltrite ostmiseks külastage Sage® veebilehte.

PUHASTUSTSÜKKEL

Puhastusvajaduse korral kuvatakse ekraanil vastav teade. See on tagasispesu tsükkel, mis toimub katlakivi eemaldamisest eraldi. Järgida ekraanile ilmuvaid juhtnõure.

KATLAKIVI EEMALDAMINE

Pärast masina korrapärast kasutamist võib kare vesi tekitada masina paljude sisemiste osade sees ja peal katlakivikihi, mis vähendab kohvikeeduvee vooluhulka ja temperatuuri, masina võimsust ning halvendab espresso maitset. Isegi kui kasutate kaasapandud veefiltrit, soovitame eemaldada katlakivi, kui näete veepaagis ladestunud katlakivi.

Avage menüü „Settings” (Seadistused) ja valige „Descal cycle” (Katlakivi eemaldamise tsükkel). Järgige ekraanile ilmuvaid juhiseid.



HOIATUS!

Ärge kastke masina toitejuhet, toitepistikut ega masinat vette ega mõnda muusse vedelikku. Veepaaki ei tohi katlakivi eemaldamise ajal ära võtta ega täielikult tühjendada.

KOONUSVESKI PUHASTAMINE

Veski puhastustsükli käigus eemaldatakse veskiteradele kogunenud setted, mis võivad vähendada masina jõudlust.

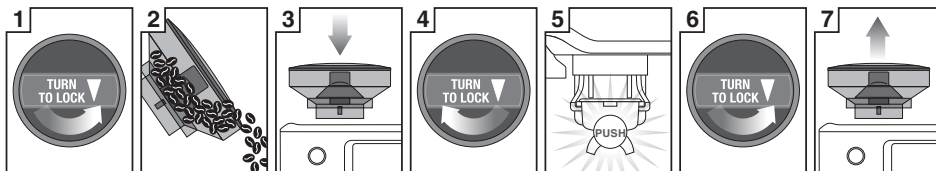

1 Avage mahuti lukustus

2 Tühjendage mahuti

3 Pange mahutitagasi

4 Lukustage mahuti

5 Laske veskil tühjalt töötada

6 Avage mahuti lukustus

7 Eemaldage mahuti

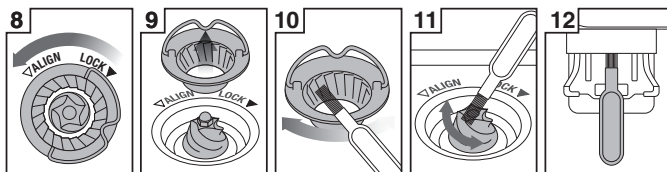

8 Vabastage ülemine veskitera

9 Eemaldage ülemine veskitera

10 Puhastage ülemist veskitera harjaga

11 Puhastage alumist veskitera harjaga

12 Puhastage renni harjaga



HOIATUS!

Olge ettevaatlik, sest veskiterad on väga teravad.

AURUTORU PUHASTAMINE

- Pärast piima vahustamist tuleb aurutoru alati puhastada. Pühkige aurutoru niiske lapiga.
- Kui mõni aurutoru otsaku aukudest ummistub, võib see vähendada piima vahustamise jõudlust.
- Avage menüü „Settings” (Seadistused) > „Steam wand cleaning” (Aurutoru puhastamine) ja järgige ekraanil kuvatavaid juhiseid.

FILTRIKORVIDE JA -HOIDIKU PUHASTAMINE

- Filtrikorve ja hoidikut tuleb järelejäädud kohviõli eemaldamiseks kohe pärast kasutamist kuumas veega loputada.
- Kui mõni filtrikorvi aukudest ummistub, kasutage augu (aukude) puhastamiseks komplekti kuuluva puhastustööriista otsas olevat nõela.
- Kui auk (augud) on endiselt ummistunud, lahustage puhastusaine tablett kuumas vees ning leotage filtrikorvi ja -hoidikut umbes 20 minutit selles lahuses. Loputage põhjalikult.

PIHUSTUSSÕELA PUHASTAMINE

- Grupipea sisemust ja pihustussõela tuleb pühkida niiske lapiga, et eemaldada kõik jahvatatud kohvi osakesed.
- Peske masin perioodiliselt puhtaks. Pange tühi filtrikorv ja -hoidik grupipeasse. Vajutage nuppu „Hot Water” (Kuum vesi) ja laske jääkkohvi äraloputamiseks veel veidi joosta.

TILGA- JA HOIUALUSE PUHASTAMINE

- Tilgaalus tuleb eemaldada, tühjendada ja puhastada regulaarsete ajavahemike järel – eelkõige siis, kui tilgaaluse täituvuse näidikul on teade EMPTY ME! (TÜHJENDA MIND!)
- Eemaldage tilgaaluselt rest. Tõstke üles kohviveski separaator ja visake kohvi jahvatamise jäägid ära. Tilgaaluse näidikult saab teate EMPTY ME! (TÜHJENDA MIND!) eemaldada, tõmmates alust külgriivide vabastamiseks ülespoole. Peske kõiki osi sooja seebivee ja pehme lapiga. Loputage ja kuivatage põhjalikult.
- Hoiualuse (asub tilgaaluse taga) saab eemaldada ja puhastada pehme niiske lapiga. Ärge kasutage abrasiivseid puhastusvahendeid, svamme ega lappe, mis võiksid pinda kriimustada.



MÄRKUS

Kõiki osi tuleb puhastada käsitsi, kasutades vett ja lahjat nõudepesuvedelikku. Ärge kasutage abrasiivseid puhastusvahendeid, svamme ega lappe, mis võiksid pinda kriimustada. Ärge peske masina osi ega tarvikuid nõudepesumasinas.

VÄLISPINDA/TASSISOOJENDUS-PLAADI PUHASTAMINE

Masina välispinda ja tassisoojendusplaati võib puhastada pehme niiske lapiga. Seejärel hõõruge pehme kuiva lapiga. Ärge kasutage abrasiivseid puhastusvahendeid, svamme ega lappe, mis võiksid pinda kriimustada.

MASINA HOIUKOHTA PANEMINE

Enne masina hoiukohta panemist vajutage masina väljalülitamiseks toitenuppu ja eemaldage toitepistik elektripistikupesast. Eemaldage mahutist kasutamata oad, puhastage veski (vt lk 55) ning tühjendage veepaak ja tilgaalus. Hoolitsege selle eest, et masin oleks jahe, puhas ja kuiv. Pange kõik tarvikud hoiualusele. Hoidke masinat püstises asendis. Ärge pange masina peale mingeid esemeid.



HOIATUS!

Ärge kastke masina toitejuhet, toitepistikut ega masinat vette ega mõnda muusse vedelikku.

KUUSKANTSISEVÕTME KASUTAMINE

Teatud aja pärast tuleb pihustussõela ümbritsev silikoontihend optimaalse kohvikeedujõudluse tagamiseks välja vahetada.

1. Vajutage masina väljalülitamiseks toitenuppu ja eemaldage toitepistik elektripistikupesast.
2. Eemaldage ettevaatlikult veepaak ja tilgaalus, olles eriti ettevaatlik, kui need on vett täis.
3. Kasutage kaabitsat või mõnda sarnast vahendit, et puhastada kruvi keskosa kohvijäägist.
4. Pange kuuskantsisevõtme lühem ots kruvi keskkohale. Kruvi vabastamiseks keerake seda võtmega vastupäeva.

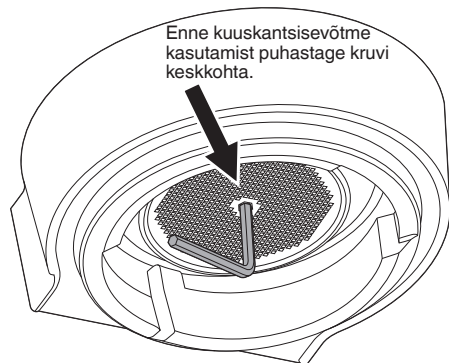

5. Kui kruvi on lahti keeratud, eemaldage see ettevaatlikult ja hoidke seda roostevabast terasest pihustussõelal. Hoolitsege selle eest, et pihustussõelapoolne külg oleks pööratud allapoole. See lihtsustab uuesti kokkupanekut. Peske pihustussõela sooja seebiveega ja kuivatage põhjalikult.

6. Eemaldage silikoontihend sõrmedega või pikaharuliste näpitsatega. Paigaldage uus tihend, lapik külg ees, nii et sooneline külg on teie poole.

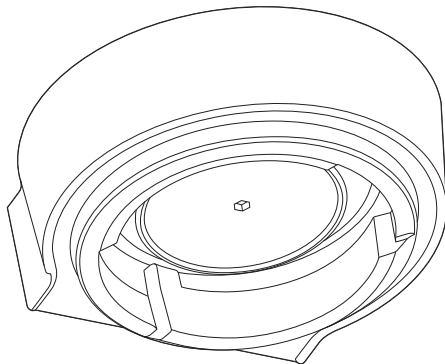

7. Pange pihustussõel ja seejärel ka kruvi tagasi. Keerake kruvi sõrmedega päripäeva 2–3 pööret, seejärel sisestage kuuskantsisevõti, et pingutada kruvi, kuni see on pihustussõelaga tasa. Kruvi ei tohi liiga kõvasti kinni keerata.
8. Pange tilgaalus ja veepaak tagasi.

Tagavara-silikoontihendite ostmiseks või nõu küsimiseks pöörduge Sage klienditeeninduse poole või külastage Sage® veebilehte.

TRANSPORTIMINE JA HOIULEPANEK

Vajutage masina väljalülitamiseks toitenuppu ja eemaldage toitepistik elektripistikupesast. Eemaldage mahutist kasutamata oad, puhastage veski ning tühjendage veepaak ja tilgaalus. Hoolitsege selle eest, et masin oleks jahe, puhas ja kuiv. Pange kõik tarvikud hoiaalusele. Hoidke masinat püstises asendis. Ärge pange masina peale mingeid esemeid.



Rikkeotsing

PROBLEEM	VÕIMALIKUD PÕHJUSED	LIHTNE LAHENDUS
Vesi ei voola grupipeast Kuuma vett ei ole	Veepaak on tühi	Täitke paak
	Veepaak ei ole täielikult sisestatud ja oma kohale lukustatud	Suruge veepaak oma kohale lukustamiseks täielikult alla
	Masin tuleb puhastada katlakivist	Läbige katlakivi eemaldamise tsükkel
Espresso ainult tilgub filtrihoidiku tiladest või ei tule üldse	Kohv jahvatatakse liiga peeneks ja/või filtrikorvis on liiga palju kohvi ja/või kohv tambitakse liiga tugevasti kinni ja/või filtrikorb on ummistunud	Vt allpool punkti „Espresso ainult tilgub filtrihoidiku tiladest või ei tule üldse”
	Kohv on jahvatatud liiga peeneks	Jahvatage kohv veidi jämedamaks. Vt punkte „Kohvi jahvatusjämeduse seadmine” (lk 50) ja „Liigne ekstraheerimine” (lk 53).
	Filtrikorvis on liiga palju kohvi	Vähendage kohvi annust. Vt punkte „Annustamine” (lk 50) ja „Liigne ekstraheerimine” (lk 53). Pärast tampimist reguleerige kohviannust Razor™-i doseerimistööriistaga
	Kohv on liiga tugevasti kinni tambitud	Rakendage tampimisel survet 15–20 kg
	Veepaak on tühi	Täitke paak
	Veepaak ei ole täielikult sisestatud ja oma kohale lukustatud	Suruge veepaak oma kohale lukustamiseks täielikult alla
	Filtrikorb võib olla ummistunud	Kasutage augu (aukude) vabastamiseks komplekti kuuluva puhastustööriista otsas olevat nõela. Kui auk (augud) on endiselt ummistunud, lahustage puhastusaine tablett kuumas vees ning leotage filtrikorvi ja -hoidikut umbes 20 minutit selles lahuses. Loputage põhjalikult
Masin tuleb katlakivist puhastada	Läbige katlakivi eemaldamise tsükkel	
Vesi ei voola läbi masina (masin teeb tugevat müra)	Veepaak on tühi või veetase on allpool MIN-märki	Täitke paak
	Läbipesu seadistuses on viga	Taastage tehaseseaded (Settings (Seadistamine) > Factory Reset (Tehaseseadete taastamine))

PROBLEEM VÕIMALIKUD PÕHJUSED LIHTNE LAHENDUS

Espresso voolab ära liiga kiiresti

Kohv on jahvatatud liiga jämedaks

Jahvatage kohv veidi peenemaks. Vt punkte „Kohvi jahvatusjämeduse seadmine” (lk 50) ja „Ebapiisav ekstraheerimine” (lk 53)

Filtrikorvis ei ole piisavalt kohvi

Suurendage kohvi annust. Vt punkte „Annustamine” (lk 50) ja „Ebapiisav ekstraheerimine” (lk 53). Pärast tampimist kasutage liigse kohvi reguleerimiseks doseerimistööriista Razor™

Kohv on liiga nõrgalt kinni tambitud

Rakendage tampimisel survet 15–20 kg

Espresso voolab üle filtrihoidiku serva

Filtrihoidik ei ole korralikult grupipeasse sisestatud

Hoolitsege selle eest, et filtrihoidik oleks täielikult sisestatud ja kinni keeratud, kuni on tunda takistust

Jahvatatud kohvi on filtrikorvi serval

Pühkige liigne kohv filtrikorvi servalt ära, et tagada grupipea nõuetekohane tihedus

Filtrikorvis on liiga palju kohvi

Vähendage kohvi annust. Teavet saate peatükist „Annustamine” (lk 50). Pärast tampimist reguleerige kohviannust Razor™-i doseerimisvahendiga

Pihustussõela ümbritsev silikoonühend tuleb välja vahetada, et tagada filtrihoidiku tugev kinnitus grupipeasse

Teavet saate peatükist „Kuuskantsisevõtme kasutamine” (lk 57)

Aur puudub

Masin ei ole saavutanud töötemperatuuri

Andke masinale aega töötemperatuuri saavutamiseks

Veepaak on tühi

Täitke paak

Veepaak ei ole täielikult sisestatud ja oma kohale lukustatud

Suruge veepaak oma kohale lukustamiseks täielikult alla

Masin tuleb puhastada katlakivist

Läbige katlakivi eemaldamise tsükkel

Aurutoru on ummistunud

Teavet saate peatükist „Aurutoru puhastamine” (lk 56)

Kohvi ekstraheerimisel või piima aurutamisel kostab masinast pulseerimise/ pumpamise heli

Masinas kasutatakse tavapärases töörežiimis töötavat pumpa

Sekkumine ei ole vajalik, sest see on masina normaalne töörežiim

Veepaak on tühi

Täitke paak

Veepaak ei ole täielikult sisestatud ja oma kohale lukustatud

Suruge veepaak oma kohale lukustamiseks täielikult alla

PROBLEEM VÕIMALIKUD PÕHJUSED LIHTNE LAHENDUS

Kohv ei ole piisavalt kuum	Tasse ei ole eelsoojendatud	Peske tasse kuuma vee väljalaskeava all ja asetage tassisoojendusalusale
	Filtrihoodikut ei ole eelsoojendatud	Peske filtrihoodikut kuuma vee väljalaskeava all Kuivatage põhjalikult
	Piima ei ole piisavalt (<i>cappuccino</i> või <i>latté</i> valmistamisel jne)	Veenduge, et andur oleks kokkupuutes Muutke ekraanil piima temperatuuri seadet
	Veetemperatuuri on vaja korrigeerida	Muutke kohvi keetmise temperatuuri menüüs „Settings” (Seadistused)
Vahukiht puudub	Kohv on liiga nõrgalt kinni tambitud	Rakendage tampimisel survet 15–20 kg
	Kohv on jahvatatud liiga jämedaks	Jahvatage kohv veidi peenemaks Vt punkte „Kohvi jahvatusjämeduse seadmine” (lk 50) ja „Ebapiisav ekstraheerimine” (lk 53)
	Kohvioad või eeljahvatatud kohv ei ole värsked	Värskete tervete ubade jahvatamisel kasutage äsja röstitud kohviube, mille röstimiskuupäeva sildil on hiljutine kuupäev, ja tarbige need oad ära lähima 5–20 päeva jooksul pärast seda tähtaega Eeljahvatatud oad kasutage ära ühe nädala jooksul pärast jahvatamist
	Filtrikorv võib olla ummistunud	Kasutage augu (aukude) vabastamiseks komplekti kuuluva puhastustööriista otsas olevat nõela. Kui auk (augud) on endiselt ummistunud, lahustage puhastusaine tablett kuumas vees ning leotage filtrikorvi ja -hoodikut umbes 20 minutit selles lahuses Loputage põhjalikult
	Ühekordse seinaga filtrikorve kasutatakse eeljahvatatud kohvi jaoks	Kasutage kahekordse seinaga filtrikorve eeljahvatatud kohvi jaoks

PROBLEEM VÕIMALIKUD PÕHJUSED LIHTNE LAHENDUS

Masinast lekib vett	Automaatse läbipesufunktsioon Kohe pärast espresso, kuuma vee ja auru funktsioonide toimumist juhib masin vee tilgaalusesse. See tagab kuumutuspiraali optimaalse temperatuuri	Hoolitsege selle eest, et tilgaalus oleks kindlalt oma kohale surutud ja et seda tühjendatakse kohe, kui süttib märgutuli Empty Me! (Tühjenda mind)
	Veepaak ei ole täielikult sisestatud ja oma kohale lukustatud	Suruge veepaak oma kohale lukustamiseks täielikult alla
	Pihustussõela ümbritsev silikoonihend tuleb välja vahetada, et tagada filtrihoidiku tugev kinnitus grupipeasse	Teavet saate peatükist „Kuuskantsisevõtme kasutamine” (lk 57)
Masin on sisse lülitatud, kuid ei tööta	Termokaitse võib olla rakendunud pumba või veski ülekuumenemise tõttu	Vajutage masina väljalülitamiseks toitenuppu ja eemaldage toitepistik elektripistikupesast. Laske masinal umbes 30–60 minutit jahtuda. Probleemi jätkumisel pöörduge Sage klienditeeninduse poole
Veskist ei tule jahvatatud kohvi	Mahutis ei ole kohviube	Täitke mahuti värsket kohviubadega
	Veskikamber või -kanal on ummistunud.	Puhastage ja vabastage veskikamber ja -kanal Teavet saate peatükist „Koonusveski puhastamine” (lk 55)
	Veskikambris ja -kanalis on vesi/niiskus	Puhastage ja vabastage veskikamber ja -kanal Teavet saate peatükist „Koonusveski puhastamine” (lk 55). Veenduge enne osade uuesti kokkupanemist, et veskiterad oleks täiesti kuivad Võimaluse korral puhuge fooniga veskikambrisse õhku
Filtrikorvi satub liiga palju/vähe jahvatatud kohvi	Jahvatuskoguse seadistused on selle konkreetse jahvatussuuruse jaoks valed	Kasutage jahvatuskoguse suurendamiseks või vähendamiseks jahvatuskestuse nuppu. Vt punkte „Annustamine” (lk 50) ja „Ekstraheerimise juhend” (lk 53)
Tassi voolab liiga palju/vähe espressot	Jahvatuskoguse ja/või -suuruse seaded ja/või portsjonimahud vajavad reguleerimist	Reguleerige jahvatuskoguse ja/või -suuruse seadeid. Vt punkte „Kohvi jahvatussuuruse seadmine” (lk 50) ja „Ekstraheerimise juhend” (lk 53)
Veski teeb tugevat müra	Veski on ummistunud või selles on võõrkeha	Eemaldage mahuti ja kontrollige prahi või ummistuse olemasolu Vajaduse korral puhastage ning vabastage veskikamber ja -kanal. Teavet saate peatükist „Koonusveski puhastamine” (lk 55)



Содержание

- 62 Важные меры предосторожности
- 66 Компоненты
- 68 Функции
- 75 Уход и очистка
- 79 Выявление и устранение неисправностей

SAGE® **РЕКОМЕНДУЕТ:** **БЕЗОПАСНОСТЬ** **ПРЕЖДЕ ВСЕГО.**

Sage® очень заботится о безопасности своих изделий. Мы разрабатываем и производим потребительские товары, заботясь, прежде всего, о безопасности наших клиентов, которых мы высоко ценим. Мы также просим Вас соблюдать такую же осторожность, как и при использовании любого электрического прибора, и придерживаться следующих мер безопасности.

ВАЖНЫЕ МЕРЫ ПРЕДОСТОРОЖ- НОСТИ

ПРОЧИТАЙТЕ ВСЕ ИНСТРУКЦИИ ПЕРЕД ИСПОЛЬЗОВАНИЕМ И СОХРАНИТЕ ИХ НА БУДУЩЕЕ ДЛЯ СПРАВКИ

- Полное справочное руководство доступно на веб-сайте sageappliances.com.
- Перед первым использованием убедитесь в том, что параметры Вашего источника электроэнергии соответствуют тем, что указаны на табличке на нижней стороне прибора.
- Удалите и утилизируйте безопасным образом упаковочные материалы перед первым использованием.
- Чтобы предотвратить опасность удушья для маленьких детей, утилизируйте безопасным образом защитное покрытие, которым обернута вилка.
- Данный прибор предназначен только для домашнего использования.

- Не используйте прибор в иных целях, кроме его прямого назначения. Не используйте прибор в движущихся транспортных средствах или лодках. Не используйте на открытом воздухе. Ненадлежащее использование может привести к травме.
- Полностью разматывайте шнур перед использованием.
 - Ставьте прибор на устойчивую, термостойкую, ровную, сухую поверхность на безопасном расстоянии от края и не используйте прибор на поверхности или возле источника тепла, такого как горячая плита, духовка или газовая конфорка.
 - Не допускайте, чтобы шнур питания свисал с края столешницы или стола, касался горячих поверхностей или запутывался.
 - Не оставляйте прибор без присмотра во время его использования.
 - Прежде чем очищать, перемещать или ставить прибор на хранение, проследите за тем, чтобы прибор выключили, отсоединили от источника питания и позволили ему остыть.
 - Когда прибор не используется, всегда ставьте его в выключенное положение, выключайте розетку и отсоединяйте прибор от сети.
 - Не используйте прибор, если шнур питания, вилка или сам прибор каким-либо образом повреждены. В случае повреждения или потребности в техобслуживании (за исключением очистки), свяжитесь со службой поддержки клиентов Sage или зайдите на веб-сайт sageappliances.com.
 - Любое техобслуживание (за исключением очистки) должно выполняться официальным сервисным центром Sage.
 - Дети не должны играть с прибором.
 - Дети могут заниматься очисткой прибора только в том случае, если они старше 8 лет и находятся под присмотром.
 - Прибор и его шнур следует держать вне пределов досягаемости детей в возрасте 8 лет и младше.

- Рекомендуется устанавливать устройство дифференциальной защиты для обеспечения дополнительной безопасности при использовании любых электрических приборов. Рекомендуются устройства защиты с номинальным рабочим током не более 30 мА. Обратитесь к электрику за профессиональной консультацией.
- Не используйте иные принадлежности, кроме тех, которые прилагаются к прибору.
- Не пытайтесь использовать прибор каким-либо способом, отличным от указанного в данном руководстве.
- Не перемещайте прибор во время его работы.
- Не касайтесь горячих поверхностей. Подождите, пока прибор остынет, прежде чем перемещать его или очищать какие-либо детали.
- Данным прибором не должны пользоваться дети. Держите прибор и его шнур вне пределов досягаемости детей.
- Данный прибор может использоваться лицами с ограниченными физическими, сенсорными или умственными способностями или недостатком опыта и знаний, только если они находятся под присмотром или проинструктированы относительно безопасного использования прибора и осознают сопутствующие риски.
- Не используйте кофемолку, если бункер не закрыт крышкой. Держите пальцы, руки, волосы, одежду и кухонные принадлежности на безопасном расстоянии от бункера во время работы прибора.
- Заливайте в емкость для воды только водопроводную воду. Не используйте никакие другие жидкости.
- Никогда не используйте прибор без воды в емкости для воды.
- Прежде чем использовать машину, убедитесь в том, что портафильтр надежно вставлен в варочную головку и зафиксирован.
- Никогда не снимайте портафильтр в процессе варки, так как машина находится под давлением.

- Не ставьте на прибор никакие предметы, за исключением чашек для их подогрева.
- На поверхности нагревательного элемента может сохраняться остаточное тепло после использования.

СПЕЦИАЛЬНЫЕ ИНСТРУКЦИИ ОТНОСИТЕЛЬНО ВОДЯНОГО ФИЛЬТРА

- Картридж фильтра следует держать вне пределов досягаемости детей.
- Храните картриджи фильтров в сухом месте в оригинальной упаковке.
- Защищайте картриджи от высоких температур и прямого солнечного света.
- Не используйте поврежденные картриджи фильтров.

- Не открывайте картриджи фильтров.
- Если Вы будете отсутствовать в течение длительного времени, то опорожните емкость для воды и замените картридж.



Данный символ говорит о том, что прибор **нельзя выбрасывать** вместе с обычными бытовыми отходами. Его следует отнести в местный центр сбора отходов, предназначенный для этих целей, или к продавцу, оказывающему подобную услугу.

Для получения дополнительной информации свяжитесь с местным органом самоуправления.

Во избежание риска удара током не погружайте вилку, шнур или прибор в воду или другую жидкость.



СОХРАНИТЕ ДАННЫЕ ИНСТРУКЦИИ



Компоненты

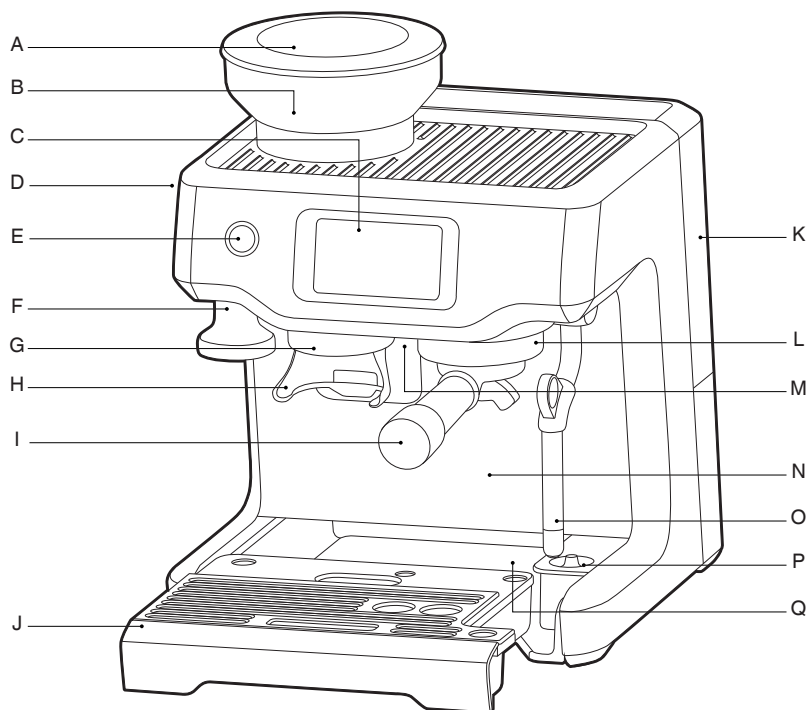

- A. Бункер для зерен (250 г)
- B. Встроенная конусообразная кофемолка
- C. Панель управления с сенсорным экраном
- D. Регулятор СТЕПЕНИ ПОМОЛА
- E. Кнопка POWER (ПИТАНИЕ)
- F. Встроенный съемный темпер (54 мм)
- G. Отверстие для выхода молотого кофе
- H. Отсек для подачи молотого кофе
- I. Портафильтр из нержавеющей стали (54 мм)
- J. Съемный каплесборник с разделителем кофейной гущи и жидкости
- K. Съемная емкость для воды (2 л)
- L. Головка группы
- M. Специальное отверстие для выхода горячей воды
- N. Свободное пространство для высоких кружек
- O. Легко очищаемая паровая трубка
- P. Датчик температуры молока
- Q. Поддон для хранения (расположенный за каплесборником)

CE Номинальные параметры
220–240 В ~ 50-60 Гц 1380–1650 Вт

Все детали Barista Touch™, соприкасающиеся с кофе, водой и молоком, не содержат бисфенола-А.

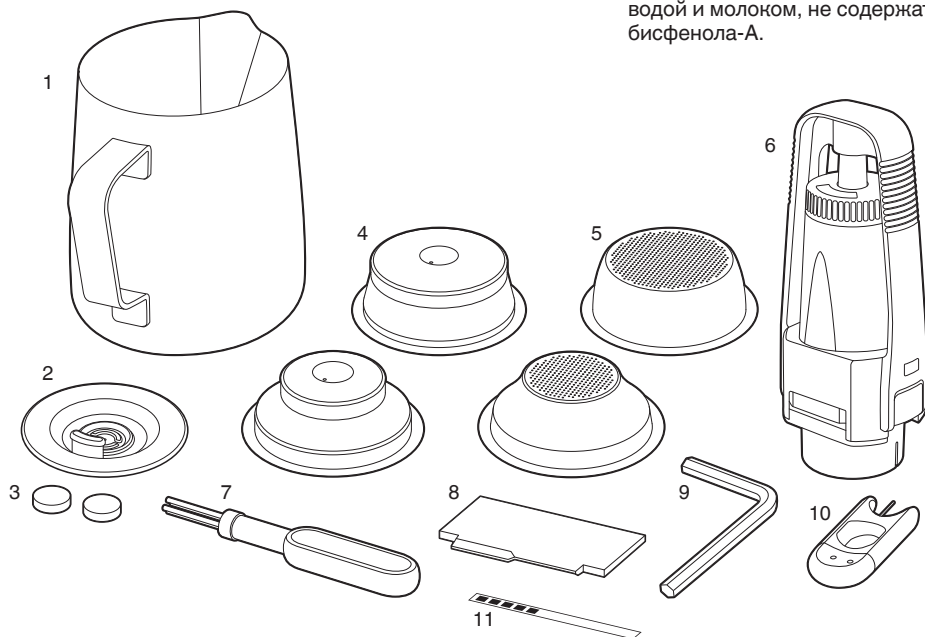

ПРИНАДЛЕЖНОСТИ

1. Молочник из нержавеющей стали
2. Диск для очистки
3. Таблетки для очистки
4. Двойные корзины фильтров (1 чашка и 2 чашки). Используйте с предварительно молотым кофе.
5. Одинарные корзины фильтров (1 чашка и 2 чашки). Используйте при помоле свежих цельных кофейных зерен.
6. Водяной фильтр и держатель
7. Щеточка для очистки
8. Приспособление для точной регулировки дозы Razor™
9. Шестигранный ключ
Для разборки дисперсионного экрана
10. Приспособление для очистки паровой трубки
11. Полоска для проверки жесткости воды



Функции

УСТАНОВКА ВОДЯНОГО ФИЛЬТРА

- Вытащите водяной фильтр и держатель водяного фильтра из пластикового мешочка.
- Замочите фильтр в холодной воде на 5 минут.
- Промойте держатель фильтра холодной водой.

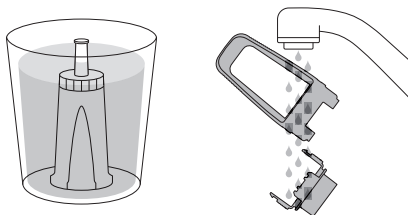

- Установите напоминание о следующем месяце, когда необходимо произвести замену. Мы рекомендуем заменять фильтр через каждые 3 месяца.

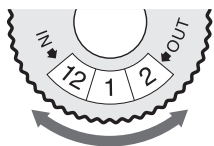

- Вставьте фильтр в обе части держателя фильтра.
- Чтобы установить собранный держатель фильтра в емкость для воды, совместите основание держателя фильтра с адаптером внутри емкости для воды. Нажмите на него, чтобы зафиксировать.

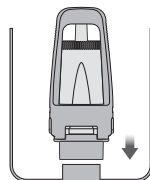
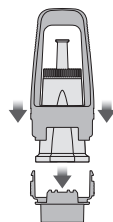

- Заполните емкость для воды холодной водой, а затем верните ее на свое место в задней части машины и зафиксируйте.

ПЕРВОЕ ИСПОЛЬЗОВАНИЕ

1. Нажмите на кнопку POWER (ПИТАНИЕ), чтобы включить машину.
2. Выполните приведенные на экране инструкции, которые расскажут Вам о настройке при первом использовании.
3. После завершения настройки машина скажет о том, что она готова к использованию.

< Your Barista Touch is now ready

Select the guide to find out more about your Barista Touch or exit to proceed to your drink selection



Exit

Guide

Теперь машина находится в режиме ОЖИДАНИЯ.

4. Дотроньтесь до «Guide» («Руководство»), и машина шаг за шагом укажет Вам, как приготовить первый кофе. Дотроньтесь до ✓ и перейдите в меню напитков или дотроньтесь до <, чтобы повторить настройку. Зайдите в меню настроек, чтобы повторить руководство в любой момент.



ПРИМЕЧАНИЕ

Если проверка покажет, что уровень жесткости Вашей воды составляет 4 или 5, то мы настоятельно рекомендуем Вам использовать альтернативный источник воды.

ПРОЦЕСС ПОМОЛА

Установите бункер для зерен на место в верхней части машины. Поверните диск для фиксации. Заполните бункер свежими зёрнами.

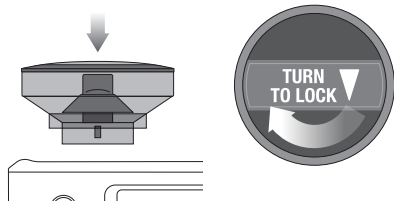

ВЫБОР НАПИТКА

Чтобы войти в экран меню напитков, дотроньтесь до иконки «Домой» . Прокрутите и выберите напиток.

Дотроньтесь до иконки «Помощь и рекомендации»  **i**, чтобы просмотреть руководство Barista Touch™.



ПРИМЕЧАНИЕ

Следите за тем, чтобы сенсорный экран оставался сухим и чистым для обеспечения надлежащей работы машины.

ЭКРАН НАПИТКА

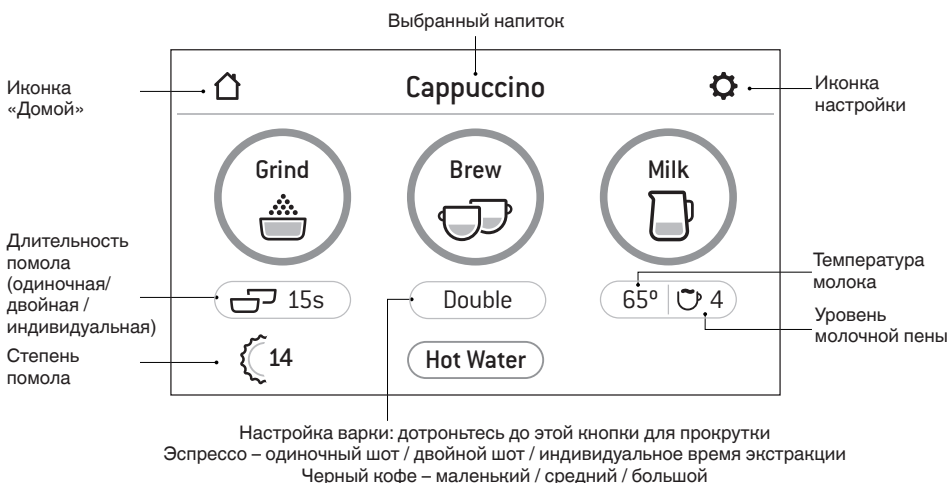

НАСТРОЙКА СТЕПЕНИ ПОМОЛА

Выбор корзины фильтра

Одинарные корзины фильтров

Используйте одинарные корзины фильтров при помоле свежих цельных кофейных зерен.

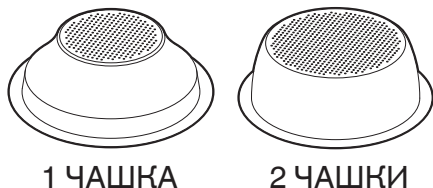

Двойные корзины фильтров

Используйте двойные корзины фильтров для предварительно молотого кофе.

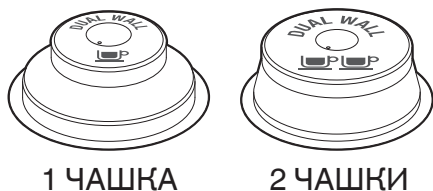

Выбор степени помола

Выберите на сенсорном экране используемую корзину фильтра, дотронувшись до продолговатой опции под кнопкой «Grind» («Помол»).

Автоматическая дозировка

- Дотроньтесь один раз до кнопки «Grind» («Помол») или нажмите на портафильтр и отпустите его, чтобы задействовать ключ активации помола. Затем подождите, пока свежемолотый кофе заполнит портафильтр.
- Помол автоматически остановится, но если Вы захотите остановить помол до завершения цикла, то нажмите на портафильтр и отпустите его.

Ручная дозировка

- Если Вы предпочитаете ручную дозировку, то вставьте портафильтр в отсек для подачи молотого кофе, а затем нажмите на портафильтр и удерживайте его, чтобы задействовать ключ активации помола.

Продолжайте удерживать портафильтр, пока не получите желаемое количество молотого кофе.

- Чтобы остановить помол, отпустите портафильтр. Это высвободит ключ активации помола и остановит помол.

Трамбовка молотого кофе

- По окончании помола плотно утрамбуйте кофе.
- Ориентир для дозировки: верхний край металлического колпачка на терпере должен находиться на одном уровне с верхушкой корзины фильтра ПОСЛЕ того как кофе будет утрамбован.

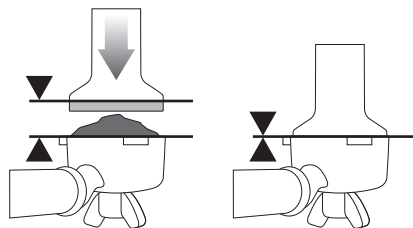

Регулировка дозы

Приспособление для точной регулировки дозы Razor™ позволяет обеспечивать необходимый уровень кофе для последовательной экстракции.

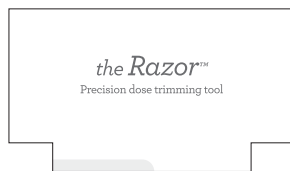

- Вставьте приспособление для регулировки дозы Razor™ в корзину фильтра таким образом, чтобы его плечики лежали на ободке корзины.
- Поворачивайте приспособление для регулировки дозы Razor™ вперед-назад, удерживая портафильтр под углом, чтобы удалить излишек молотого кофе.

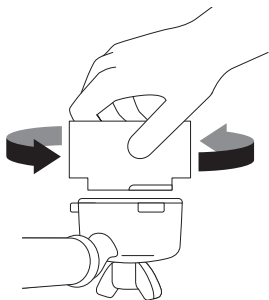

- Удалите излишек кофе с ободка корзины фильтра, чтобы обеспечить плотное прилегание в головке группы.

Промывка головки группы

Прежде чем вставлять портафильтр в головку группы, пропустите небольшое количество воды через головку группы, дотронувшись до кнопки «Hot Water» («Горячая вода»). Это стабилизирует температуру перед экстракцией.

Установка портафильтра

Вставьте портафильтр в головку группы и поворачивайте ручку по направлению к центру до тех пор, пока не почувствуете сопротивление.

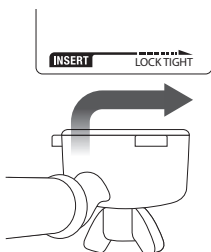

ПРИГОТОВЛЕНИЕ ЭСПРЕССО

Дотроньтесь до кнопки «Brew» («Варка») на дисплее, чтобы начать экстракцию. Вы можете переключаться между одиночным шотом, двойным шотом или индивидуальным эспрессо, дотрагиваясь до кнопки «Single» («Одиночный»), «Double» («Двойной») или «Custom» («Индивидуальный»). Длительность установлена предварительно, но ее можно изменять.

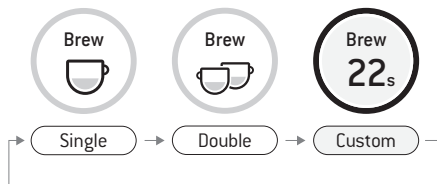

РУЧНАЯ КОРРЕКЦИЯ

Нажмите и удерживайте кнопку «Brew» («Варка»), чтобы войти в режим ручной экстракции. Дотроньтесь до кнопки «Brew» («Варка»), чтобы начать экстракцию; дотроньтесь до кнопки «Brew» («Варка»), чтобы остановить экстракцию.

ОБРАБОТКА МОЛОКА

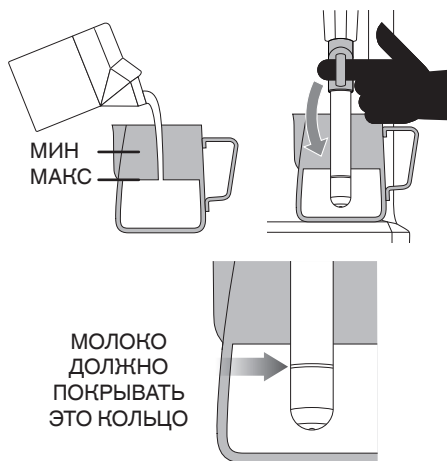

ПРИМЕЧАНИЕ

Используйте индикатор на экране для правильного размещения молочника.

Под кнопкой «Milk» («Молоко») отображаются уровень температуры и уровень пены. Они установлены предварительно на основании выбранного напитка, но Вы можете изменить их, дотронувшись до данных опций.

Для запуска дотроньтесь до кнопки «Milk» («Молоко»). Экран будет показывать температуру молока по мере его нагревания. Обработка молока прекратится автоматически по достижении выбранной температуры молока. Поднимите паровую трубку, чтобы убрать молочник. Протрите

трубку и наконечник чистой влажной тканью. Опустите паровую трубку в нижнее положение, и трубка автоматически промоется.



ПРИМЕЧАНИЕ

Перед обработкой молока рекомендуется быстро промыть паровую трубку, сначала дотронувшись до кнопки «Milk» («Молоко»). Если дотронуться до кнопки еще раз, подача пара прекратится.

РУЧНАЯ ОБРАБОТКА МОЛОКА

Автоматическая обработка молока и автоматическое выключение деактивируются в режиме ручной обработки молока. Поднимите паровую трубку. Начните вспенивание, дотронувшись до кнопки. Когда вспенивание будет завершено, дотроньтесь до кнопки «Milk» («Молоко») для остановки.

Протрите трубку и наконечник чистой влажной тканью. Опустите паровую трубку в нижнее положение, и трубка автоматически промоется.



ОСТОРОЖНО: ОПАСНОСТЬ ОЖОГА

Находящийся под давлением пар может выпускаться даже после выключения машины.

Дети всегда должны находиться под присмотром.



ПРИМЕЧАНИЕ

- После 90 секунд непрерывной подачи пара машина автоматически отключает функцию пара.
- Используйте только прилагаемый молочник из нержавеющей стали для вспенивания молока. Использование стеклянного или пластикового контейнера для вспенивания молока может представлять опасность.

ЧЕРНЫЙ КОФЕ

Имеется 3 предварительно установленные настройки черного кофе – маленький (180 мл), средний (240 мл) и большой (360 мл). Помелите и утрамбуйте кофе в портаfiltре, а затем вставьте его в головку группы. Поместите чашку под носики портаfiltра и носик для горячей воды. Сначала подается горячая вода, а после этого экстрагируется эспрессо.

ГОРЯЧАЯ ВОДА

Функция ГОРЯЧЕЙ ВОДЫ может использоваться для того, чтобы прогреть чашки или добавлять горячую воду вручную.

Для запуска и остановки горячей воды дотроньтесь до кнопки «Hot Water» («Горячая вода») на экране.

Лимит подачи горячей воды составляет примерно 90 секунд. В зависимости от размера чашки Вам, возможно, придется дотронуться до кнопки «Hot Water» («Горячая вода») для прекращения подачи.



ПРИМЕЧАНИЕ

Невозможно лить горячую воду и экстрагировать эспрессо одновременно.

ДОБАВЛЕНИЕ НОВОГО НАПИТКА

Дотроньтесь до кнопки «Add New» («Добавить новый») на экране меню для создания персонального напитка. Вы можете отрегулировать параметры на основании стандартного стиля и сохранить свой собственный напиток.



Add New

Либо после ручной регулировки параметров дотроньтесь до небольшой иконки  для сохранения текущей настройки.



РЕКОМЕНДАЦИИ

Следите за тем, чтобы каплесборник надежно устанавливался на место и опорожнялся при отображении индикатора «Empty Me!» («Опорожните меня!»).









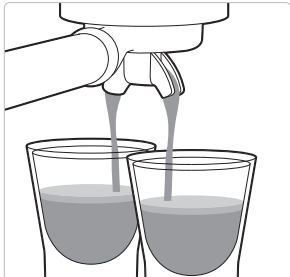

РЕЖИМ АВТООТКЛЮЧЕНИЯ

Через 30 минут машина автоматически перейдет в режим АВТООТКЛЮЧЕНИЯ.

НАСТРОЙКИ

Чтобы войти в меню настроек, дотроньтесь до иконки  в верхней правой части меню.

РУКОВОДСТВО ПО ЭКСТРАКЦИИ

ПРАВИЛЬНАЯ ЭКСТРАКЦИЯ	НЕДОСТАТОЧНАЯ ЭКСТРАКЦИЯ	ИЗЛИШНЯЯ ЭКСТРАКЦИЯ
		
<ul style="list-style-type: none"> • Кофе начинает течь через 8-12 сек • Кофе течет медленно, как теплый мед • Пенка золотисто-коричневая с тонкой текстурой мусса • Эспрессо темно-коричневого цвета 	<ul style="list-style-type: none"> • Кофе начинает течь через 1-7 сек • Кофе течет быстро, как вода • Пенка тонкая и светлая • Эспрессо светло-коричневого цвета • Имеет горький/резкий, слабый и водянистый вкус 	<ul style="list-style-type: none"> • Кофе начинает течь через 13 сек • Кофе капает или вообще не идет • Пенка темная и пятнистая • Эспрессо очень темного коричневого цвета • Имеет горький и горелый вкус
<p>ПОСЛЕ ЭКСТРАКЦИИ</p> <p>УДАЛИТЕ КОФЕЙНУЮ ГУЩУ</p>  <p>Кофейная гуща будет иметь форму «шайбы». Если «шайба» мокрая, обратитесь к разделу «Недостаточная экстракция».</p> <p>ОПОЛОСНИТЕ КОРЗИНУ ФИЛЬТРА</p>  <p>Следите за чистой корзиной фильтра для предотвращения засоров. Не кладя молотый кофе в корзину фильтра, зафиксируйте портафилтр в машине и пропустите через него горячую воду.</p>	<p>РЕШЕНИЯ</p> <div data-bbox="415 655 549 826"> <p>ПОВОРОТ</p>  <p>МЕЛКИЙ</p> <p>БОЛЕЕ МЕДЛЕННАЯ ЭКСТРАКЦИЯ</p> <p>Отрегулируйте и проверьте еще раз</p> </div> <div data-bbox="561 655 695 826"> <p>Помол</p>  <p>УВЕЛИЧЬТЕ КОЛИЧЕСТВО ПОМОЛА</p> <p>Отрегулируйте и проверьте еще раз</p> </div> <div data-bbox="415 842 549 1013"> <p>ВСЕГДА УТРАМБОВЫВАЙТЕ ДО ЛИНИИ</p>  <p>Отрегулируйте и проверьте еще раз</p> </div> <div data-bbox="561 842 695 1013"> <p>Утрамбуйте, используя давление 15-20 кг. Верхний край металлического колпачка на термере должен находиться на одном уровне с верхней кромкой корзины фильтра ПОСЛЕ трамбовки. Утрамбуйте «шайбу» до необходимого уровня при помощи приспособления для тонкой регулировки дозы Razor™.</p> </div>	<p>РЕШЕНИЯ</p> <div data-bbox="729 655 863 826"> <p>ПОВОРОТ</p>  <p>КРУПНЫЙ</p> <p>БОЛЕЕ БЫСТРАЯ ЭКСТРАКЦИЯ</p> <p>Отрегулируйте и проверьте еще раз</p> </div> <div data-bbox="874 655 1009 826"> <p>Помол</p>  <p>УМЕНЬШИТЕ КОЛИЧЕСТВО ПОМОЛА</p> <p>Отрегулируйте и проверьте еще раз</p> </div> <div data-bbox="729 842 863 1013"> <p>ВСЕГДА УТРАМБОВЫВАЙТЕ ДО ЛИНИИ</p>  <p>Отрегулируйте и проверьте еще раз</p> </div> <div data-bbox="874 842 1009 1013"> <p>Трамбуйте, используя давление 15-20 кг. Верхний край металлического колпачка на термере должен находиться на одном уровне с верхней кромкой корзины фильтра ПОСЛЕ трамбовки. Утрамбуйте «шайбу» до необходимого уровня при помощи приспособления для тонкой регулировки дозы Razor™.</p> </div>

	ПОМОЛ	ДОЗА ПОМОЛА	ТРАМБОВКА
СЛИШКОМ ЭКСТРАГИРОВАННЫЙ ГОРЬКИЙ • ВЯЖУЩИЙ	Слишком мелкий	Слишком много Используйте Razor для регулировки	Слишком плотная
СБАЛАНСИРОВАННЫЙ	Оптимальный	8-10 г (1 чашка) 15-18 г (2 чашки)	30–40 фунтов (15–20 кг)
НЕДОСТАТОЧНО ЭКСТРАГИРОВАННЫЙ НЕВЫДЕРЖАННЫЙ • КИСЛЫЙ	Слишком крупный	Слишком мало Увеличьте дозу и используйте Razor для регулировки	Слишком слабая



Уход и очистка

ДИСПЛЕЙ С ЦВЕТНЫМ СЕНСОРНЫМ ЭКРАНОМ

Следите за тем, чтобы сенсорный экран оставался сухим и чистым для обеспечения надлежащей работы машины.

ЗАМЕНА ВОДЯНОГО ФИЛЬТРА



Прилагаемый водяной фильтр помогает предотвращать образование накипи в и на многих внутренних функциональных компонентах. Замена водяного фильтра через каждые три месяца или 40 л позволит снизить потребность в удалении накипи из машины.

Ограничение в 40 л основано на уровне жесткости воды 4. Если в Вашем регионе 2 уровень, то Вы можете увеличить это ограничение до 60 л.



ПРИМЕЧАНИЕ

Зайдите на веб-страницу Sage®, чтобы приобрести водяные фильтры.

ЦИКЛ ОЧИСТКИ

Когда возникнет необходимость выполнить цикл очистки, на экране появится сообщение. Это цикл обратной промывки, отдельный от удаления накипи. Выполните приведенные на экране инструкции.

УДАЛЕНИЕ НАКИПИ

При регулярном использовании жесткая вода может вызвать образование минеральных отложений в и на многих внутренних функциональных компонентах, уменьшая поток кофе, температуру варки, мощность машины и ухудшая вкус эспрессо. Даже если Вы используете прилагаемый водяной фильтр, мы рекомендуем Вам удалять накипь, если она будет образовываться в емкости для воды.

Перейдите к «Settings» («Настройки») и выберите «Descale cycle» («Цикл удаления накипи»). Выполните приведенные на экране инструкции.



ПРЕДОСТЕРЕЖЕНИЕ

Не погружайте шнур питания, вилку или прибор в воду или какую-либо другую жидкость. Нельзя вынимать емкость для воды или допускать ее полного опорожнения во время удаления накипи.

ОЧИСТКА КОНУСОБРАЗНОЙ КОФЕМОЛКИ

Данный цикл очистки кофемолки позволяет удалить масляные отложения на жерновах, которые могут препятствовать нормальной работе.



Откройте бункер

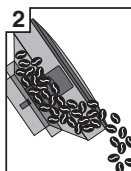

Опорожните бункер

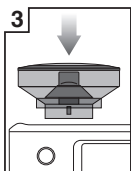

Верните бункер на место



Закройте бункер

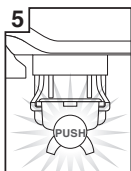

Запустите пустую кофемолку



Откройте бункер

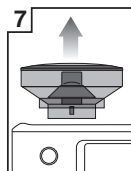

Снимите бункер

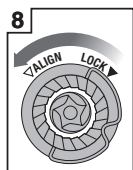

Разблокируйте верхний жернов

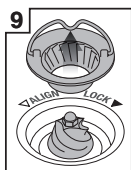

Вытащите верхний жернов

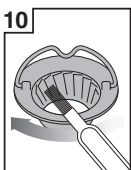

Очистите верхний жернов щеточкой



Очистите нижний жернов щеточкой

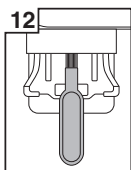

Очистите желоб щеточкой



ПРЕДОСТЕРЕЖЕНИЕ

Следует соблюдать осторожность, так как жернова кофемолки являются очень острыми.

ОЧИСТКА ПАРОВОЙ ТРУБКИ

- Следует всегда очищать паровую трубку после обработки молока. Протрите паровую трубку влажной тканью.
- Если отверстия на наконечнике паровой трубки засорятся, то это может ухудшить вспенивание.
- Перейдите к «Settings» («Настройки») > «Steam wand cleaning» («Очистка паровой трубки») и выполните приведенные на экране инструкции.

ОЧИСТКА КОРЗИН ФИЛЬТРОВ И ПОРТАФИЛЬТРА

- Корзины фильтров и портафильтр следует прополаскивать под горячей водой сразу же после использования, чтобы удалить все остатки кофейных масел.
- Если отверстия в корзине фильтра засорились, воспользуйтесь штифтом, расположенным на конце прилагаемого приспособления для очистки, чтобы прочистить отверстие.
- Если отверстия останутся засоренными, растворите таблетку для очистки в горячей воде и замочите корзину фильтра и портафильтр в растворе примерно на 20 минут. Тщательно прополощите.

ОЧИСТКА ДИСПЕРСИОННОГО ЭКРАНА

- Внутренние поверхности головки группы и дисперсионный экран следует протирать влажной тканью, чтобы удалить частички молотого кофе.
- Периодически промывайте машину. Поместите пустую корзину фильтра и портафильтр в головку группы. Дотроньтесь до кнопки «Hot Water» («Горячая вода») и пропустите небольшое количество воды, чтобы вымыть остатки кофе.

ОЧИСТКА КАПЛЕСБОРНИКА И ПОДДОНА ДЛЯ ХРАНЕНИЯ

- Каплесборник следует регулярно вынимать, опорожнять и очищать, особенно если индикатор заполнения каплесборника показывает «EMPTY ME!» («ОПОРОЖНИТЕ МЕНЯ!»)
- Снимите решетку с каплесборника. Поднимите разделитель кофейной гущи и выбросьте гущу. Индикатор «EMPTY ME!» («ОПОРОЖНИТЕ МЕНЯ!») также

можно снять с каплесборника, потянув вверх, чтобы освободить боковые защелки. Промойте все детали мягкой тканью в теплой мыльной воде.

Прополощите и тщательно высушите.

- Поддон для хранения (расположенный за каплесборником) можно вынуть и протереть мягкой влажной тканью. Не используйте абразивные чистящие средства, губки или ткани, которые могут поцарапать поверхность.



ПРИМЕЧАНИЕ

Все детали следует мыть вручную с использованием теплой воды и мягкой жидкости для мытья посуды. Не используйте абразивные чистящие средства, губки или ткани, которые могут поцарапать поверхность. Не мойте никакие детали или принадлежности в посудомоечной машине.

ОЧИСТКА НАРУЖНОЙ ПОВЕРХНОСТИ КОРПУСА И ПОДДОНА ДЛЯ ПОДОГРЕВА ЧАШЕК

Наружную поверхность корпуса и поддон для подогрева чашек можно протирать мягкой влажной тканью и полировать мягкой сухой тканью. Не используйте абразивные чистящие средства, губки или ткани, которые могут поцарапать поверхность.

ХРАНЕНИЕ МАШИНЫ

Прежде чем поставить машину на хранение, нажмите на кнопку POWER (ПИТАНИЕ), чтобы выключить машину, и вытащите вилку из розетки. Удалите неиспользованные зерна из бункера, очистите кофемолку (смотрите стр. 76), опорожните емкость для воды и каплесборник. Проследите за тем, чтобы машина была остывшей, чистой и сухой. Положите все принадлежности на поддон для хранения. Храните в вертикальном положении. Не кладите ничего на машину.



ПРЕДОСТЕРЕЖЕНИЕ

Не погружайте шнур питания, вилку или прибор в воду или какую-либо другую жидкость.

ИСПОЛЬЗОВАНИЕ ШЕСТИГРАННОГО КЛЮЧА

Со временем силиконовая прокладка, окружающая дисперсионный экран, будет нуждаться в замене для обеспечения оптимальной варки.

1. Нажмите на кнопку POWER (ПИТАНИЕ), чтобы выключить машину, и вытащите шнур из розетки.
2. Аккуратно снимите емкость для воды и каплесборник, соблюдая особую осторожность в том случае, если они заполнены.
3. При помощи шпильки или иного подобного предмета очистите середину винта от остатков кофе.
4. Вставьте более короткий конец шестигранного ключа в центр винта. Поверните против часовой стрелки, чтобы ослабить винт.

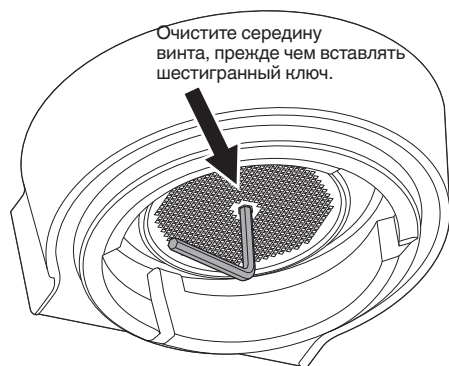

5. Ослабив, аккуратно снимите и сохраните винт и дисперсионный экран из нержавеющей стали. Обратите внимание на то, какая сторона дисперсионного экрана направлена вниз. Это облегчит обратную сборку. Промойте дисперсионный экран в теплой мыльной воде, а затем тщательно высушите.
6. Снимите силиконовую прокладку пальцами или длинноносыми плоскогубцами. Вставьте новую прокладку, плоской стороной вперед, чтобы ребристая сторона была направлена в Вашу сторону.

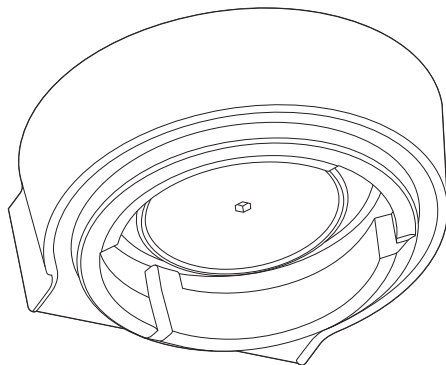

7. Верните на место дисперсионный экран, а затем винт. Закрутите винт пальцами по часовой стрелке на 2-3 оборота, а затем вставьте шестигранный ключ и затягивайте винт до тех пор, пока он не будет на одном уровне с дисперсионным экраном. Не затягивайте винт слишком сильно.
8. Верните на место каплесборник и емкость для воды.

Свяжитесь со службой поддержки клиентов Sage или зайдите на веб-сайт Sage®, чтобы приобрести сменные силиконовые уплотнители или получить совет.

ТРАНСПОРТИРОВКА И ХРАНЕНИЕ

Нажмите на кнопку POWER (ПИТАНИЕ), чтобы выключить машину, и вытащите вилку из розетки. Удалите неиспользованные зерна из бункера, очистите кофемолку, опорожните емкость для воды и каплесборник. Проследите за тем, чтобы машина была остывшей, чистой и сухой. Положите все принадлежности на поддон для хранения. Храните в вертикальном положении. Не кладите ничего на машину.



Выявление и устранение неисправностей

ПРОБЛЕМА	ВОЗМОЖНЫЕ ПРИЧИНЫ	ПРОСТОЕ РЕШЕНИЕ
Вода не вытекает из головки группы. Нет горячей воды.	Емкость для воды пуста.	Заполните емкость.
	Емкость для воды не вставлена полностью и не зафиксирована.	Вставьте емкость для воды полностью, чтобы она зафиксировалась.
	Необходимо удалить накипь из машины.	Выполните цикл удаления накипи.
	Кофе помолот слишком мелко и/или в фильтре корзины содержится слишком много кофе и/или кофе слишком плотно утрамбован и/или корзина фильтра засорилась.	Смотрите ниже: «Эспрессо только капает из носиков портафильтра или вообще не идет».
Эспрессо только капает из носиков портафильтра или вообще не идет.	Кофе помолот слишком мелко.	Используйте чуть более крупный помол. Обратитесь к разделу «Настройка степени помола» на странице 71 и «Излишняя экстракция» на странице 74.
	Слишком много кофе в корзине фильтра.	Уменьшите дозу кофе. Обратитесь к разделу «Дозировка» на странице 71 и «Излишняя экстракция» на странице 74. После трамбовки отрегулируйте дозу кофе при помощи приспособления для регулировки дозы Razor™.
	Кофе утрамбован слишком плотно.	Утрамбуйте, используя давление 15-20 кг.
	Емкость для воды пуста.	Заполните емкость.
	Емкость для воды не вставлена полностью и не зафиксирована.	Вставьте емкость для воды полностью, чтобы она зафиксировалась.
	Корзина фильтра может быть засорена.	Воспользуйтесь штифтом на конце прилагаемого приспособления для очистки, чтобы прочистить отверстия. Если отверстия останутся засоренными, растворите таблетку для очистки в горячей воде и замочите корзину фильтра и портафильтр в растворе примерно на 20 минут. Тщательно прополощите.

ПРОБЛЕМА	ВОЗМОЖНЫЕ ПРИЧИНЫ	ПРОСТОЕ РЕШЕНИЕ
	Необходимо удалить накипь из машины.	Выполните цикл удаления накипи.
Вода не проходит (машина издает громкий звук).	Емкость для воды пуста или уровень воды ниже минимального.	Заполните емкость.
	Произошла ошибка в настройке промывки.	Выполните сброс к заводским настройкам: «Settings» («Настройки») > «Factory Reset» («Сброс к заводским настройкам»).
Эспрессо вытекает слишком быстро.	Кофе помолот слишком крупно.	Используйте чуть более мелкий помол. Обратитесь к разделу «Настройка степени помола» на странице 71 и «Недостаточная экстракция» на странице 74.
	Недостаточное количество кофе в корзине фильтра.	Увеличьте дозу кофе. Обратитесь к разделу «Дозировка» на странице 71 и «Недостаточная экстракция» на странице 74. Утрамбуйте, а затем удалите лишний кофе при помощи приспособления для регулировки дозы Razor™.
	Кофе утрамбован слишком слабо.	Утрамбуйте, используя давление 15-20 кг.
Эспрессо выливается через край портафильтра.	Портафильтр не вставлен в головку группы надлежащим образом.	Полностью вставьте портафильтр и поворачивайте его до тех пор, пока не почувствуете сопротивление.
	Вокруг ободка корзины фильтра скопилась кофейная гуща.	Удалите излишки кофе с ободка корзины фильтра, чтобы обеспечить плотное прилегание в головке группы.
	Слишком много кофе в корзине фильтра.	Уменьшите дозу кофе. Обратитесь к разделу «Дозировка» на странице 71. После трамбовки отрегулируйте дозу кофе при помощи приспособления для регулировки дозы Razor™.
	Силиконовую прокладку, окружающую дисперсионный экран, необходимо заменить для обеспечения плотной фиксации портафильтра в головке группы.	Обратитесь к разделу «Использование шестигранного ключа» на странице 78.

ПРОБЛЕМА	ВОЗМОЖНЫЕ ПРИЧИНЫ	ПРОСТОЕ РЕШЕНИЕ
Нет пара.	Машина не достигла рабочей температуры.	Подождите, пока машина достигнет рабочей температуры.
	Емкость для воды пуста.	Заполните емкость.
	Емкость для воды не вставлена полностью и не зафиксирована.	Вставьте емкость для воды полностью, чтобы она зафиксировалась.
	Необходимо удалить накипь из машины.	Выполните цикл удаления накипи.
	Паровая трубка засорилась.	Обратитесь к разделу «Очистка паровой трубки» на странице 77.
Звук пульсации/накачивания при экстракции эспresso или пропаривании молока.	В машине нормально работает насос.	Не требуется ничего предпринимать, так как это является нормальной работой машины.
	Емкость для воды пуста.	Заполните емкость.
	Емкость для воды не вставлена полностью и не зафиксирована.	Вставьте емкость для воды полностью, чтобы она зафиксировалась.
Нофе недостаточно горячий.	Чашки не прогреты.	Прополощите чашки под отверстием для выхода горячей воды и поставьте их на поддон для подогрева чашек.
	Портафильтр не прогрет.	Прополощите портафильтр под отверстием для выхода горячей воды. Тщательно высушите.
	Молоко недостаточно горячее (при приготовлении капучино, латте и т.д.).	Убедитесь в исправности контакта датчика. Отрегулируйте настройку температуры молока на экране.
	Необходимо отрегулировать температуру воды.	Увеличьте температуру варки в меню «Settings» («Настройки»).

ПРОБЛЕМА**ВОЗМОЖНЫЕ ПРИЧИНЫ****ПРОСТОЕ РЕШЕНИЕ****Нет пенки.**

Кофе утрамбован слишком слабо.

Утрамбуйте, используя давление 15-20 кг.

Кофе помолот слишком крупно.

Используйте чуть более мелкий помол. Обратитесь к разделу «Настройка степени помола» на странице 50 и «Недостаточная экстракция» на странице 53.

Несвежие кофейные зерна или предварительно молотый кофе.

При помоле свежих цельных кофейных зерен используйте свежееобжаренные кофейные зерна с указанием даты обжарки и употребляйте их в течение 5-20 дней после указанной даты.

При использовании предварительно молотого кофе употребляйте его в течение недели после помола.

Корзина фильтра может быть засорена.

Воспользуйтесь штифтом на конце прилагаемого приспособления для очистки, чтобы прочистить отверстие.

Если отверстия останутся засоренными, растворите таблетку для очистки в горячей воде и замочите корзину фильтра и портафильтр в растворе примерно на 20 минут.

Тщательно прополощите.

Одинарные корзины фильтров используются для предварительно молотого кофе.

Следите за тем, чтобы использовать двойные корзины для предварительно молотого кофе.

Протечка воды.

Функция автопромывки. Сразу же после использования функции эспрессо, горячей воды или пара машина пропускает воду в каплесборник. Это обеспечивает оптимальную температуру термообмотки.

Следите за тем, чтобы каплесборник надежно устанавливался на место и опорожнялся при отображении индикатора «Empty Me!» («Опорожните меня!»).

Емкость для воды не вставлена полностью и не зафиксирована.

Вставьте емкость для воды полностью, чтобы она зафиксировалась.

Силиконовую прокладку, окружающую дисперсионный экран, необходимо заменить для обеспечения плотной фиксации портафильтра в головке группы.

Обратитесь к разделу «Использование шестигранного ключа» на странице 16.

ПРОБЛЕМА**ВОЗМОЖНЫЕ ПРИЧИНЫ****ПРОСТОЕ РЕШЕНИЕ**

Машина включена, но перестает работать.

Возможно, активировался тепловой предохранитель из-за перегрева насоса или кофемолки.

Нажмите на кнопку POWER (ПИТАНИЕ), чтобы выключить машину, и вытащите вилку из розетки. Дайте машине остыть в течение примерно 30–60 минут. Если проблема не исчезнет, позвоните в службу поддержки Sage.

Из кофемолки не выходит молотый кофе.

В бункере нет кофейных зерен.

Заполните бункер свежими кофейными зёрнами.

Камера или желоб кофемолки засорились.

Очистите и прочистите камеру или желоб кофемолки. Обратитесь к разделу «Очистка конусообразной кофемолки» на странице 76.

Вода/влага в камере и желобе кофемолки.

Очистите и прочистите камеру и желоб кофемолки. Обратитесь к разделу «Очистка конусообразной кофемолки» на странице 76. Прежде чем производить сборку, убедитесь в том, что жернова тщательно высушены. Для продувки камеры кофемолки можно использовать фен для волос.

В корзину фильтра попадает слишком много/слишком мало молотого кофе.

Настройки количества помола являются неправильными для конкретной степени помола.

Используйте кнопку длительности помола для увеличения или уменьшения количества помола. Обратитесь к разделу «Дозировка» на странице 71 и «Руководство по экстракции» на странице 74.

В чашку попадает слишком много/слишком мало эспрессо.

Настройки количества помола и/или степени помола и/или объема шота требуют регулировки.

Отрегулируйте настройки количества помола и/или степени помола. Обратитесь к разделу «Настройка степени помола» на странице 71, «Дозировка» на странице 71 и «Руководство по экстракции» на странице 74.

Кофемолка издает громкий звук.

Засор или посторонний предмет в кофемолке.

Снимите бункер и проверьте его на наличие мусора или засора. При необходимости очистите и прочистите камеру и желоб кофемолки. Обратитесь к разделу «Очистка конусообразной кофемолки» на странице 76.

LV

“B.T.U. Company” SIA
Dārzaugļu iela 1-207, Rīga, LV-1012, Latvija
sage@btu.lv

Lai sazinātos ar klientu servisu, lūdzu, apmeklējiet vietni: sage.lv

Reģistrēts Latvijā № 50003873791.

Tā kā mēs nepārtraukti cenšamies uzlabot savu produkciju, šajā dokumentā attēlotie produkti vai to fotogrāfijas var nedaudz atšķirties no produktu faktiskā izskata.

LT

“B.T.U. Company” SIA
Darzaugļu iela 1-207, Ryga, LV-1012, Latvija
sage@btu.lv

Pirkējui priereikus pagalbos, apsilankykite svetainėje sage.lv

Užregistruota Latvijoje № 50003873791.

Kadangi gaminiai nuolat tobulinami, tai šiame dokumente pateiktos gaminių iliustracijos ar nuotraukos gali šiek tiek skirtis nuo tikrojo gaminių..

EE

“B.T.U. Company” SIA
Darzaugļu iela 1-207, Riia, LV-1012, Lāti
sage@btu.lv

Klienditeeninduse leiate aadressilt sage.lv

Registreeritud Lātis № 50003873791.

Pidevate täienduste tõttu võivad joonistel või fotodel olevad tooted tegelikest toodetest veidi erineda.

Sage[®]

www.sageappliances.com

Registered in England & Wales No. 8223512.

Copyright BRG Appliances 2017.

SES880 A18