

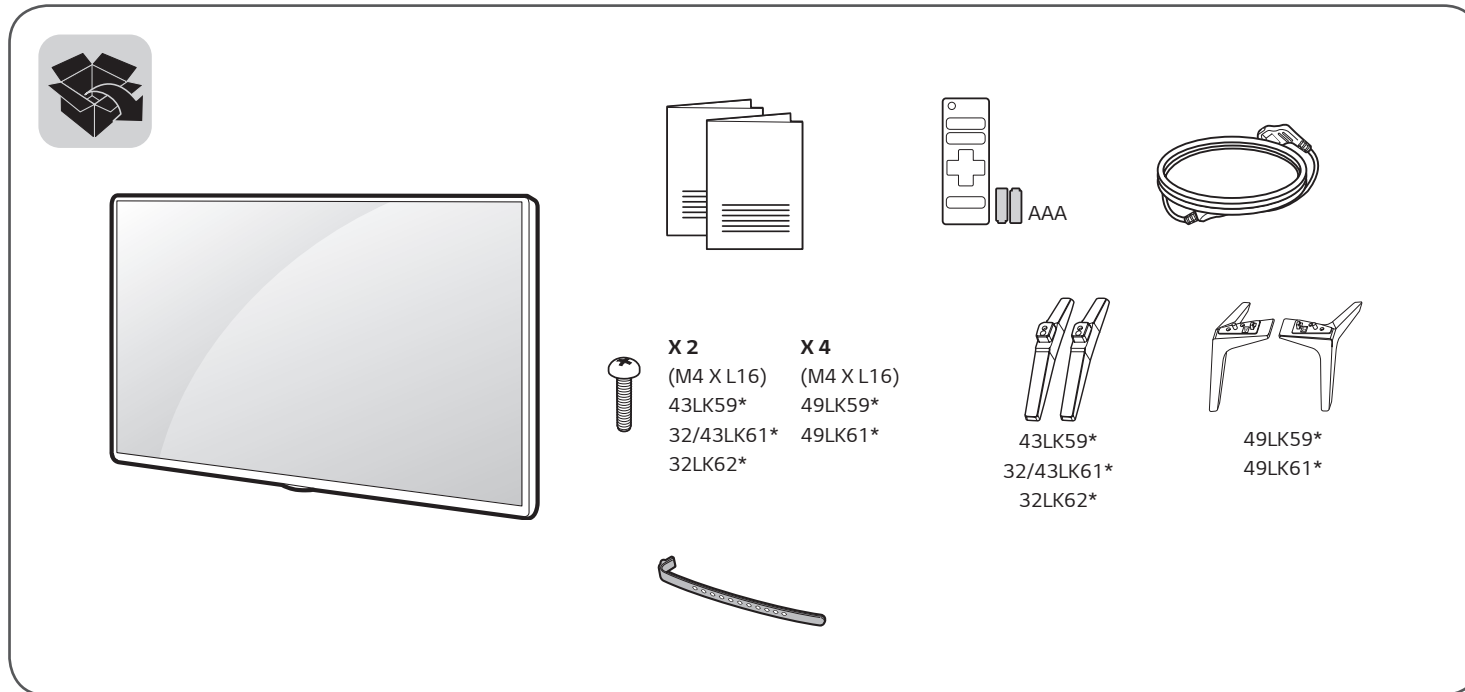

* M F L 7 0 3 8 0 0 0 2 *

(1801-REV00)



43LK59*, 32/43LK61*, 32LK62*

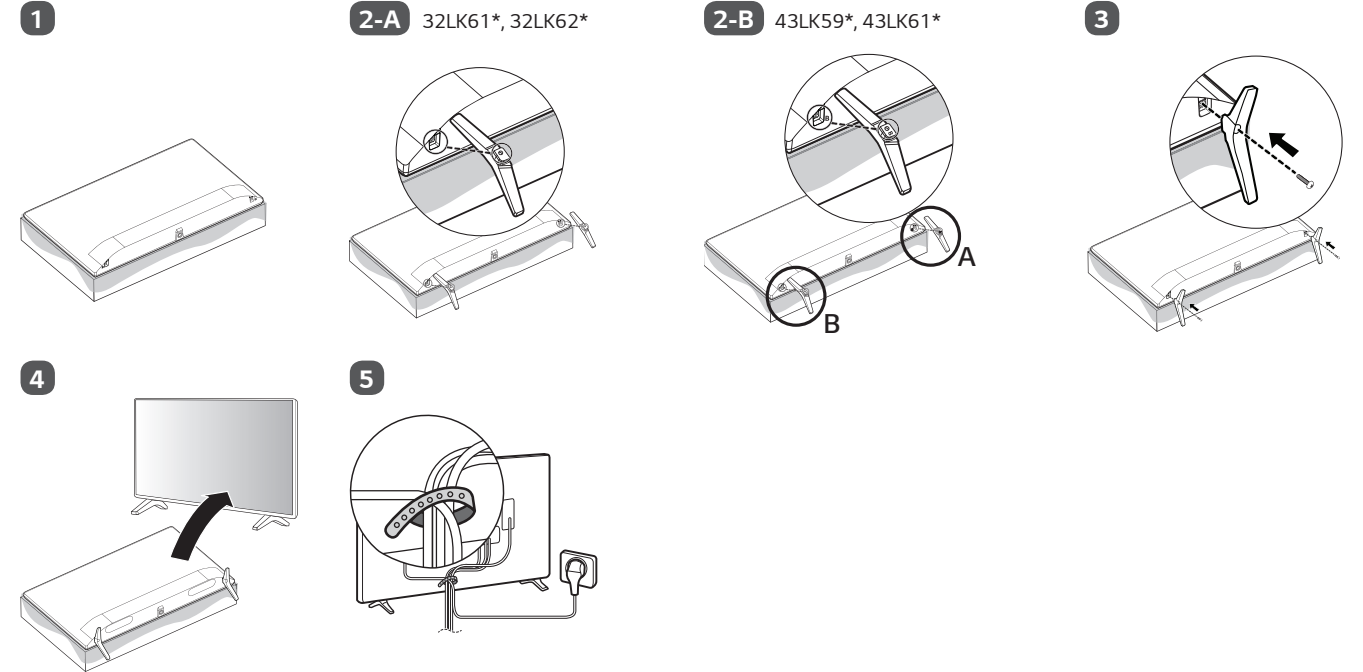

49LK59*, 49LK61*

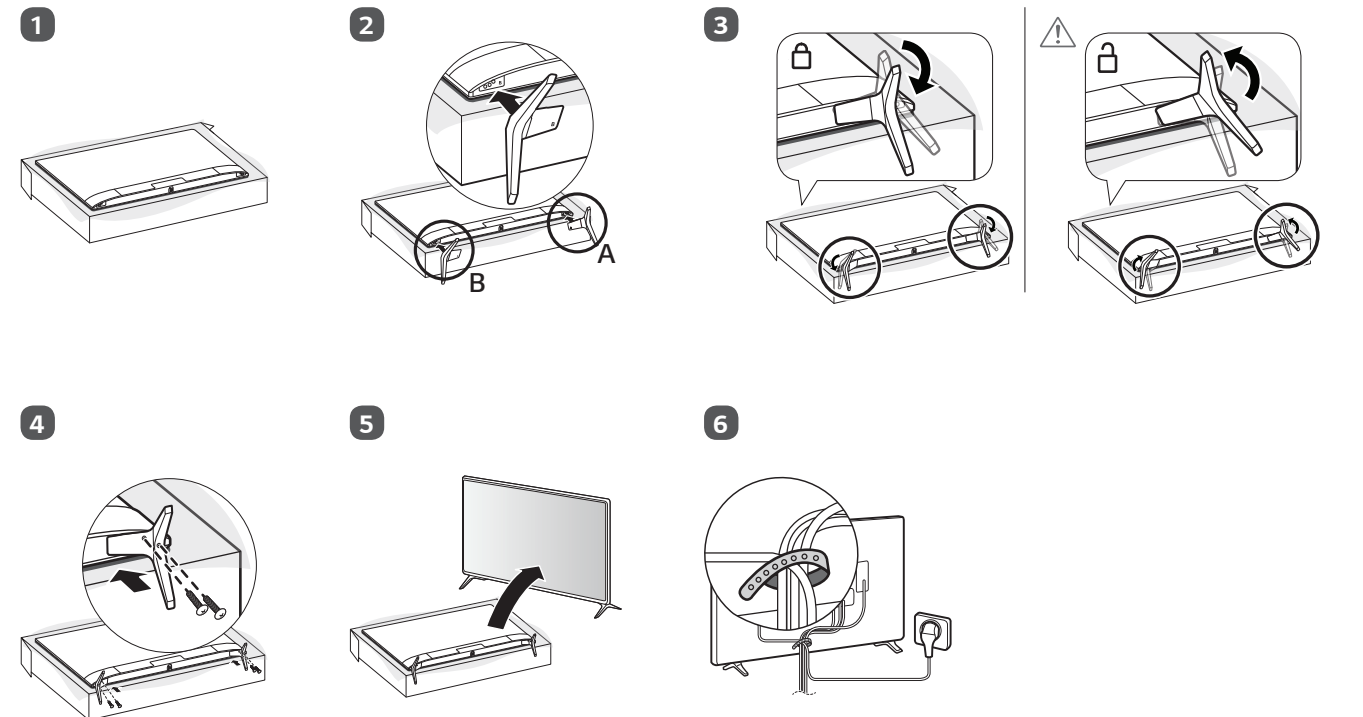

⊕ : Depending on model / Abhängig vom Modell / Selon le modèle / In base al modello / En función del modelo / Dependendo do modelo / Afhankelijk van het model / Ανάλογα με το μοντέλο / Odvisno od modela / Típusfüggő / Zależnie od modelu / Závisí na modelu / V závislosti od modelu / În funcție de model / В зависимости от модели / Sõltub mudelist / Priklauso nuo modelio / Atkarībā no modeļa / U zavisnosti od modela / Ovisno o modelu / Në varësi të modelit / Ovisno o modelu / Во зависност од моделот / Beroende på modell / Avhengig av modell / Afhängigt af modellen / Mallin mukaan / حسب الطراز /

| | | | |
|--------------------|--|--------------------|--|
| English | <ul style="list-style-type: none"> • Read Safety and Reference. • For the power supply and power consumption, refer to the label attached to the product. | Magyar | <ul style="list-style-type: none"> • Lásd: Biztonsági óvintézkedések. • A tápellátásra és az áramfogyasztásra vonatkozó adatok a készülékre ragasztott címkén találhatóak. |
| Deutsch | <ul style="list-style-type: none"> • Sicherheitshinweise und Referenzen: Bitte lesen! • Informationen zur Stromversorgung und zum Stromverbrauch sind dem Etikett auf dem Gerät zu entnehmen. | Polski | <ul style="list-style-type: none"> • Przeczytaj Zasady bezpieczeństwa i informacje dodatkowe. • Dokładne informacje o zasilaniu i zużyciu energii są umieszczone na etykiecie znajdujacej się na produkcie. |
| Français | <ul style="list-style-type: none"> • Lire le document Sécurité et référence. • Reportez-vous à l'étiquette apposée sur le téléviseur pour connaître l'alimentation et la consommation électrique. | Česky | <ul style="list-style-type: none"> • Přečtěte si část Bezpečnost a reference. • Informace o napájení a příkonu naleznete na štítku připevněném k výrobku. |
| Italiano | <ul style="list-style-type: none"> • Consultare la sezione Sicurezza e informazioni di riferimento. • Per l'alimentazione e il consumo di energia, consultare l'etichetta applicata sul prodotto. | Slovenčina | <ul style="list-style-type: none"> • Prečítajte si časť Bezpečnosť a odkazy. • Informácie o zdroji napájania a spotrebe elektrickej energie nájdete na štítku pripojenom k zariadeniu. |
| Español | <ul style="list-style-type: none"> • Leer Seguridad y Referencias. • Para obtener información acerca de la fuente de alimentación y el consumo de energía, consulte la etiqueta del producto. | Română | <ul style="list-style-type: none"> • Citiți Siguranță și referințe. • Pentru sursa de alimentare și consumul de energie, consultați eticheta atașată pe produs. |
| Português | <ul style="list-style-type: none"> • Consulte o manual de Segurança e Referência. • No que respeita à fonte de alimentação e ao consumo de energia, consulte a etiqueta mostrada no produto. | Български | <ul style="list-style-type: none"> • Прочетете Безопасност и справки. • Направете справка с етикета на продукта за електрозахранването и консумацията на енергия. |
| Nederlands | <ul style="list-style-type: none"> • Lees Veiligheid en referentie goed door. • Informatie over de stroomvoorziening en het stroomverbruik vindt u op het label op het product. | Eesti | <ul style="list-style-type: none"> • Lugege jaotist Ohutus ja viited. • Toiteallika ja energiatarbe kohta saate teavet tootele kinnitatud märgiselt. |
| Ελληνικά | <ul style="list-style-type: none"> • Ανάγνωση Ασφάλεια και Αναφορά. • Για πληροφορίες σχετικά με την τροφοδοσία και την κατανάλωση ενέργειας, δείτε την ετικέτα του προϊόντος. | Lietuvių k. | <ul style="list-style-type: none"> • Perskaitykite Saugumas ir nuorodos. • Informacijos apie maitinimą ir energijos sąnaudas rasite etiketėje ant gaminio. |
| Slovenščina | <ul style="list-style-type: none"> • Preberite Varnostne informacije in napotki. • Podatke o napajanju in porabi energije si oglejte na nalepki izdelka. | Latviešu | <ul style="list-style-type: none"> • Izlasiet Drošību un uzziņai. • Informāciju par elektroenerģijas padevi un patēriņu skatiet izstrādājumam pievienotajā etiķetē. |
| Hrvatski | <ul style="list-style-type: none"> • Pročitajte Sigurnost i reference. • Informacije o napajanju i potrošnji energije potražite na oznaci koja se nalazi na proizvodu. | Srpski | <ul style="list-style-type: none"> • Pročitajte Bezbednost i informacije. • Da biste saznali informacije u vezi sa napajanjem i potrošnjom energije, pogledajte oznaku na proizvodu. |
| Shqip | <ul style="list-style-type: none"> • Lexo Siguria dhe referencat. • Për ushqimin me energji dhe konsumin e energjisë, shih etiketën e ngjitur në produkt. | Norsk | <ul style="list-style-type: none"> • Les Sikkerhet og referanse. • Hvis du vil ha informasjon om strømforsyning og strømforbruk, kan du se på etiketten som er festet på produktet. |
| Bosanski | <ul style="list-style-type: none"> • Pročitajte Sigurnost i upućivanje. • Informacije o napajanju električnom energijom i potrošnji električne energije možete pronaći na naljepnici koja se nalazi na proizvodu. | Dansk | <ul style="list-style-type: none"> • Læs Sikkerhed og Reference. • Du kan få oplysninger om strømforsyning og strømforbrug på mærket, der sidder på produktet. |
| Македонски | <ul style="list-style-type: none"> • Прочитајте во Безбедносни информации и референтни материјали. • За напојувањето и потрошувачката на енергија, погледнете ја етикетата која е прикачена на производот. | Suomi | <ul style="list-style-type: none"> • Lue Turvatoimet ja viittaukset. • Tietoja virtalähteestä ja virrankulutuksesta on laitteeseen kiinnitettyssä tarrassa. |
| Svenska | <ul style="list-style-type: none"> • Läs Säkerhet och referens. • För strömförsörjning och strömförbrukning, se etiketten på produkten. | | <ul style="list-style-type: none"> • قراءة الأمان والرجوع. • لمعرفة المزيد حول مصدر الإمداد بالطاقة المطلوب ومعايير استهلاك الطاقة، راجع الملصق الموجود على المنتج. |

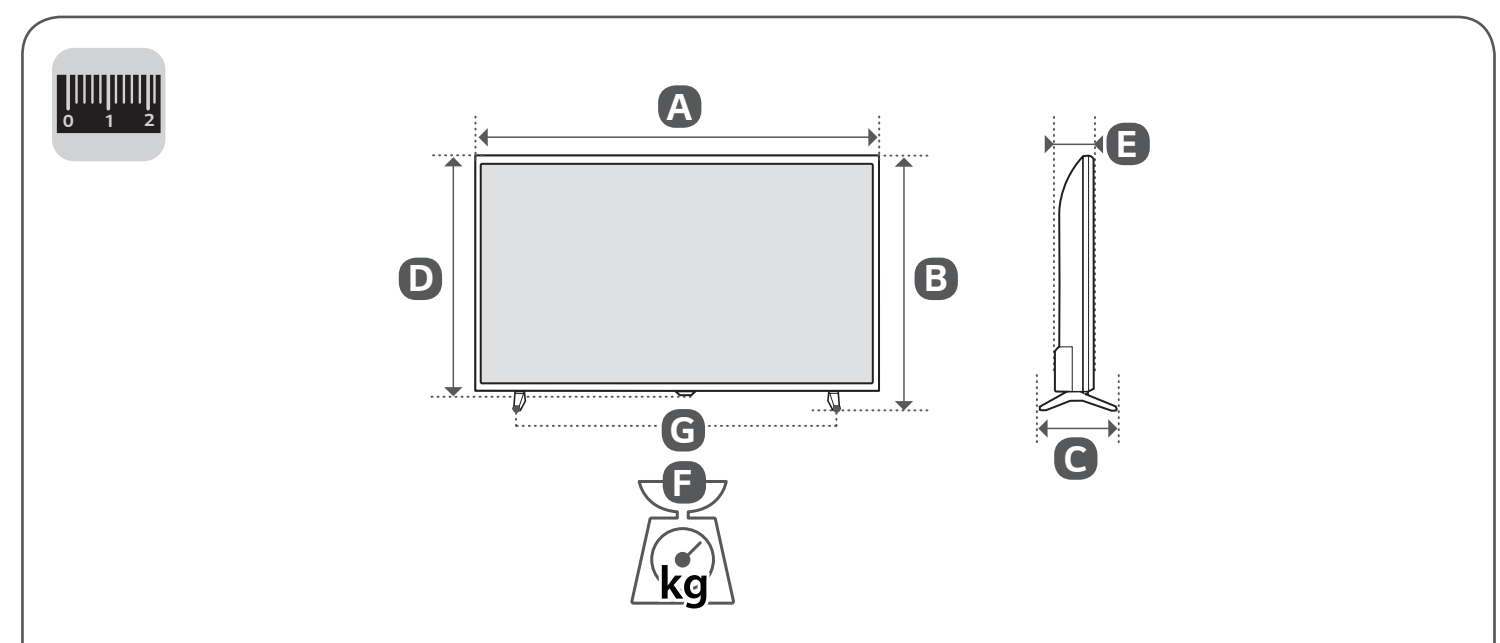
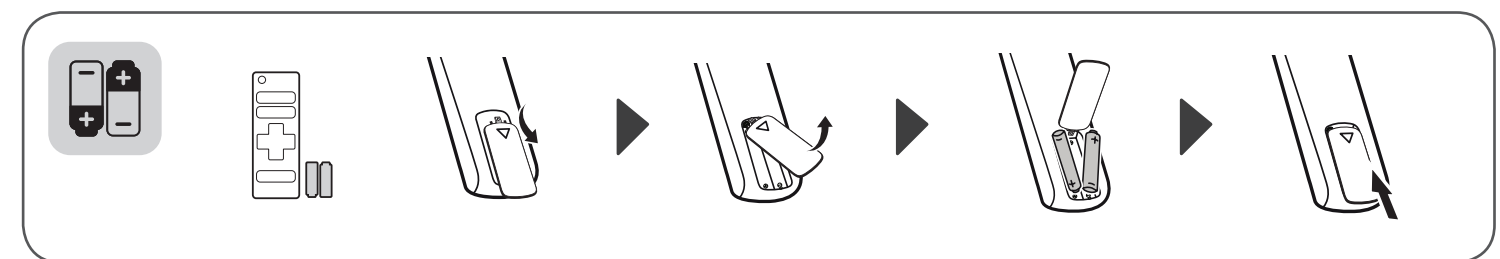
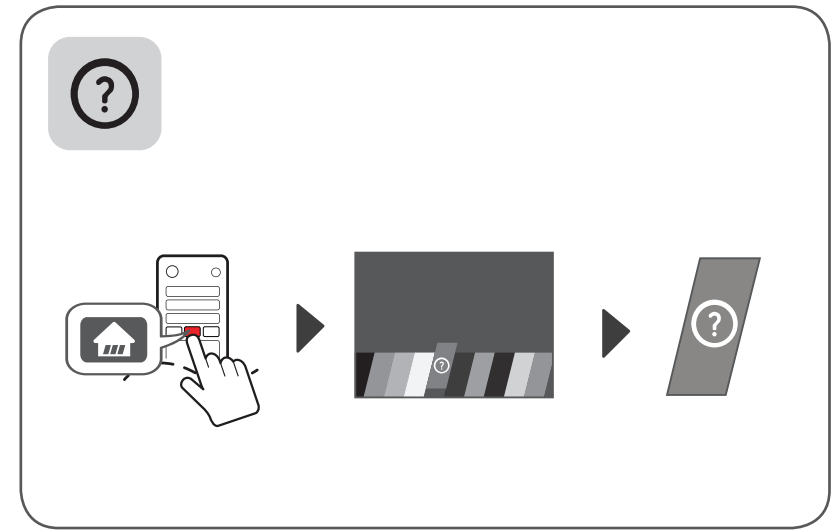
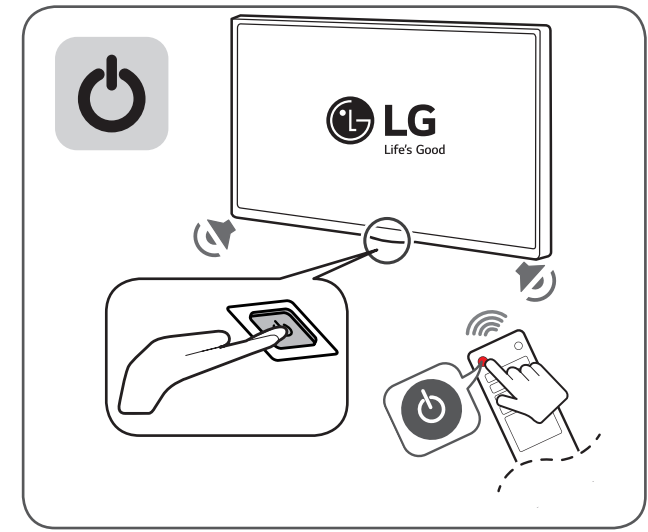
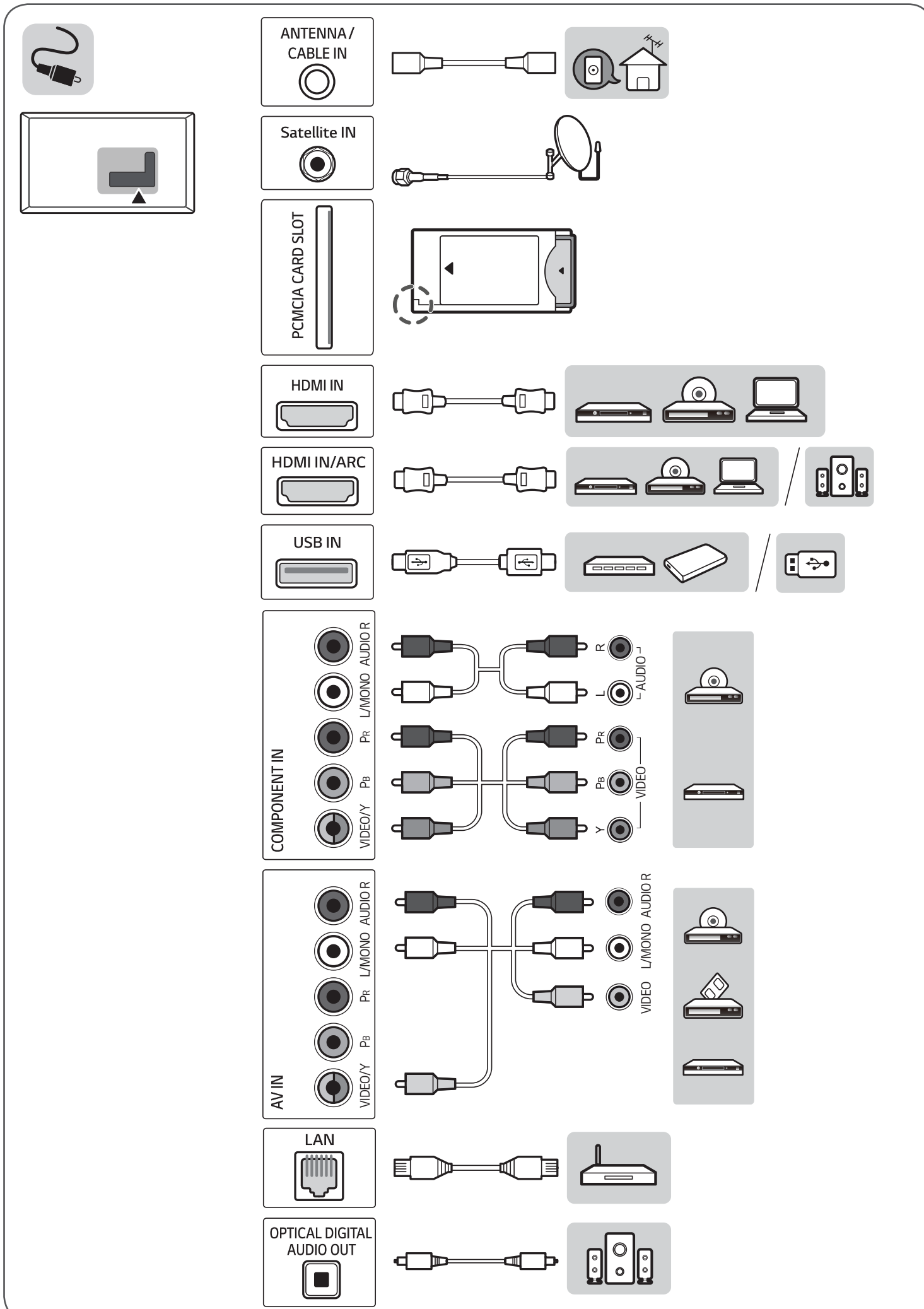

| | A | B | C | D | E | F | F-G |
|---|------|-----|-----|-----|---------------------------|------|------|
| | (mm) | | | | | (kg) | |
| 32LK6200PLA 32LK6190PLA 32LK6100PLB 32LK610BPLB 32LK615BPLB | 742 | 472 | 180 | 445 | 86.5 | 5.15 | 5.10 |
| 43LK6100PLA | 975 | 612 | 188 | 571 | 85.2 | 8.2 | 8.1 |
| 49LK6100PLA | 1108 | 703 | 235 | 646 | 85.3 | 10.3 | 10.2 |
| 43LK5900PLA 43LK5910PLC 43LK5990PLE | 977 | 615 | 187 | 575 | 80.8 | 8.1 | 8.0 |
| 49LK5900PLA 49LK5910PLC | 1110 | 705 | 235 | 650 | 81.1 | 11.4 | 11.3 |
| Power requirement | | | | | AC 100-240 V - 50 / 60 Hz | | |



LIETOTĀJA ROKASGRĀMATA

Drošībai un uzziņai

LED televizors*

* LG LED televizors lieto LCD ekrānu ar LED fona apgaismojumu.

Pirms ierīces izmantošanas rūpīgi izlasiet šo rokasgrāmatu un saglabājiet to turpmākai uzziņai.

www.lg.com

Autortiesības © 2018 LG Electronics Inc. Visas tiesības paturētas.

Brīdinājums! Drošības norādījumi



UZMANĪBU!
ELEKTROTRIECIENA RISKS.
NEATVĒRT



UZMANĪBU: LAI SAMAZINĀTU ELEKTROTRIECIENA RISKU, NENOŅĒMIET PĀRSEGU (JEB AIZMUGURI). IEKŠPUSĒ NAV LIETOJAMA APKALPOJAMU DAĻU. VĒRSIETIES PIE KVALIFICĪTIEM APKOPES DARBINIEKIEM.

 Šis simbols brīdina lietotāju par neizolētu „bīstamu spriegumu” produkta korpusā, kas var būt pietiekami liels, lai radītu elektrotriecienu risku personām.

 Šis simbols brīdina lietotāju par svarīgiem lietošanas un apkopes (servisa) norādījumiem ierīces komplektā iekļautajā literatūrā.

BRĪDINĀJUMS: LAI SAMAZINĀTU UGUNSGRĒKA UN ELEKTROTRIECIENA RISKU, NEPAKĻAUJIET ŠO IERĪCI LIETUM VAI MITRUMAM.

- LAI IZVĀIRĪTOS NO UGUNSGRĒKA RISKA, NEKĀDĀ GADĪJUMĀ IZSTRĀDĀJUMA TUVUMĀ NETURIET SVECES UN CITUS ATKLĀTAS LIESMAS AVOTUS.
- **Nenovietojiet televizoru un tālvadības pulti šādās vietās:**
 - Neturiet izstrādājumu tiešos saules staros.
 - Telpā ar augstu mitruma līmeni, piemēram, vannas istabā
 - Siltuma avotu, piemēram, plīts un citu sildierīču, tuvumā.
 - Virtuves letes vai mitrinātāju tuvumā, kur ierīce var tikt pakļauta tvaika vai eļļas iedarbībai.
 - Vietā, kur ierīce ir pakļauta lietus un vēja iedarbībai.
 - Nepieļaujiet šķidrums nokļūšanu uz izstrādājuma un novietojiet uz tā (piemēram, uz plaukta virs izstrādājuma) ar šķidrums pildītiem priekšmetus, piemēram, vāzes, krūzes u.c.
 - Novietojiet izstrādājumu viegli uzliesmojošu priekšmetu, piemēram, benzīna vai sveču, tuvumā, un nepakļaujiet televizoru tiešai gaisa kondicionēšanas iekārtas iedarbībai.
 - Neuzstādiet izstrādājumu vietās, kur ir pārmērīgi daudz putekļu. Neievērojot šos nosacījumus, pastāv ugunsgrēka, elektrotriecienu, pašai zāģēšanas/sprādziena, darbības traucējumu vai izstrādājuma deformācijas risks.

• Ventilācija

- Uzstādiet televizoru vietā ar atbilstošu ventilāciju. Neuzstādiet to ierobežotā telpā, piemēram, grāmatplauktā.
- Neuzstādiet ierīci uz paklāja vai polsterējuma.
- Kamēr izstrādājums ir pievienots elektrotīklam, nebloķējiet to un neapsedziet ar audumu vai citiem materiāliem.
- Uzmanieties, lai nepieskartos ventilācijas atverēm. Ja televizors darbojas ilgu laiku, ventilācijas atveres var sakarst.
- Sargiet strāvas vadu no fiziskas vai mehāniskas nepareizas lietošanas — savērpsnās, mezglēm, saspiešanas, ievēršanas durvis un samīšanas. Pievērsiet īpašu uzmanību kontaktakšām, sienas kontaktligzdām, kā arī vietai, kur vads iznāk no ierīces.
- Nepārvietojiet televizoru, kamēr barošanas kabelis ir pievienots elektrotīklam.
- Neizmantojiet barošanas kabeli, ja tas ir bojāts vai nav cieši pievienots.
- Atvienojiet barošanas kabeli no elektrotīkla, turot to pie spraudņa. Neraujiet aiz barošanas kabeļa, lai atvienotu televizoru no elektrotīkla.
- Nepievienojiet pārāk daudz ierīču vienā elektrotīkla kontaktligzdā, jo pastāv aizdegšanās vai elektrotriecienu risks.
- **Ierīces atvienošana no elektrotīkla**
 - Ierīces atvienošanai izmantojiet kontaktdakšu. Ārkārtas situācijā kontaktdakšai ir jābūt brīvi pieejamai un darba kārtībā.
- Neļaujiet bērniem rāpties uz televizora vai karāties tajā. Televizors var nogāzties un radīt nopietnas traumas.
- **Āra antenas zemēšana** (var atšķirties atkarībā no valsts):
 - Ja ir uzstādīta āra antena, ievērojiet tālāk norādītos drošības nosacījumus.
Āra antenas sistēma nedrīkst atrasties zem elektroapgādes līnijām vai citām elektriskā apgaismojuma vai spēka ķēdēm, kā arī vietās, kur sistēma var saskarties ar šādām elektroapgādes līnijām vai ķēdēm, jo pastāv nāves vai smaga traumatisma risks. Pārliecinieties, vai antenas sistēma ir iezemēta, lai nodrošinātu aizsardzību pret impulssprieguma vilņiem un ģenerēto statisko izlādi.
ASV Nacionālā elektrotehnikas kodeksa (NEC) 810. sadaļā ir sniegta informācija par masta un atbalsta struktūras pareizu zemēšanu, antenas izlādes bloka pievada zemēšanu, zemējuma konduktoru izmēru, antenas izlādes bloka atrašanās vietu, savienojumu ar zemējuma elektrodiem un prasībām attiecībā pret zemējuma elektrodiem.
Antenas zemējums saskaņā ar Nacionālo elektrotehnikas kodeksu (NEC), ANSI/NFPA 70

- **Zemējums** (izņemot ierīces, kas nav zemētas)
 - Televizors ar trijzaru zemētu elektrotīkla kontaktdakšu ir jāpievieno trīszaru zemētai elektrotīkla kontaktlīdždzai. Lai nepieļautu elektrotriecienu, pārliedzieties, vai ir pievienots zemējuma pievads.
- Nekādā gadījumā nepieskarieties šai iekārtai vai antenai pērkona negaisa laikā. Pastāv elektrotriecienu risks.
- Pārliedzieties, vai barošanas kabelis ir cieši pievienots televizoram un sienas kontaktlīdždzai. Pretējā gadījumā pastāv kontaktdakšas un kontaktlīdždzas bojājumu rašanās risks un ārkārtas gadījumā — aizdegšanās risks.
- Neievietojiet izstrādājumā metālistiskus vai ugunsnedrošus priekšmetus. Ja izstrādājumā iekļūst svešķermeņi, atvienojiet barošanas kabeli un sazinieties ar klientu apkalpošanas dienestu.
- Nepieskarieties barošanas kabeļam galam, kad tas ir pievienots elektrotīklam. Pastāv elektrotriecienu risks.
- **Tālāk norādītajās situācijās nekavējoties atvienojiet izstrādājumu no elektrotīkla un sazinieties ar klientu apkalpošanas dienestu.**
 - Ierīce ir bojāta.
 - Ja izstrādājumā (piemēram, maiņstrāvas adapterī, barošanas kabeļi vai televizorā) iekļūst ūdens vai citas vielas.
 - Ja no televizora izdalās dūmu smaka vai citi aromāti
 - Pērkona negaisa laikā vai ja izstrādājums nav ilgu laiku lietots. Pat ja televizors ir izslēgts ar tālvadības pultī vai pogu, maiņstrāvas barošanas avots joprojām ir pieslēgts ierīcei, ja tā nav atvienota no sienas kontaktlīdždzas.
 - Neizmantojiet augstsprieguma elektroierīces (piemēram, insektu atbaidīšanas elektroierīci) televizora tuvumā. Tas var izraisīt nepareizu izstrādājuma darbību.
 - Nemēģiniet nekādā veidā modificēt šo izstrādājumu bez rakstiskas LG Electronics atļaujas. Pastāv nejaušas aizdegšanās vai elektrotriecienu risks. Ja nepieciešama izstrādājuma apkope vai remonts, sazinieties ar vietējo klientu apkalpošanas dienestu. Nesankcionētas modificēšanas rezultātā var tikt anulētas lietotāja tiesības šo izstrādājumu izmantot.
 - Izmantojiet tikai LG Electronics apstiprinātas pierīces/piederumus. Neievērojot šos nosacījumus, pastāv aizdegšanās, elektrotriecienu, nepareizas izstrādājuma darbības vai bojājumu risks.
 - Nekad neizjauciet maiņstrāvas adapteri vai barošanas vadu. Tas var izraisīt ugunsgrēku vai elektriskās strāvas triecienu.
 - Rīkojieties ar adapteri uzmanīgi, lai nepieļautu tā nomešanu un nepakļautu to triecieniem. Iedarbība uz adapteri var izraisīt tā bojājumus.
 - Lai samazinātu aizdegšanās vai elektrotriecienu risku, nepieskarieties televizoram ar mitrām rokām. Ja barošanas kabeļa atzarojumi ir mitri vai putekļaini, pilnībā nosusiniet kontaktdakšu vai notīriet putekļus.

- **Akumulatori**
 - Glabājiet piederumus (akumulatoru u.c.) drošā, bērniem nepieejamā vietā.
 - Nepieļaujiet akumulatoru īssavienojuma rašanos, neizjauciet tos un nepieļaujiet to pārkaršanu. Izmetot akumulatorus atkritumos, nededziniet tos. Baterijas nedrīkst turēt pārmērīgā karstumā.
- **Pārvietošana**
 - Pārvietojot izstrādājumu nodrošiniet, lai tas būtu izslēgts, atvienots no elektrotīkla un visi kabeļi būtu atvienoti. Ja televizors ir liels, tā pārvietošanai var būt nepieciešami 2 vai vairāk cilvēki. Nepakļaujiet televizora priekšējo paneli spiedienam un slodzei. Pretējā gadījumā pastāv izstrādājuma bojājumu, aizdegšanās un traumatisma risks.
- Nodrošiniet, lai iepakojuma mitrumu uzsūcošais materiāls vai vinila iepakojums nebūtu pieejams bērniem.
- Nepakļaujiet izstrādājumu slodzei, ko var izraisīt kritīši objekti, un sargiet ekrānu no triecieniem.
- Nepieļaujiet spiediena izdarīšanu uz paneli ar roku vai asu priekšmetu, piemēram, nagliem, pildspalvu vai zīmuli, un sargiet to no skrāpējumiem. Pastāv ekrāna bojājumu rašanās risks.
- **Tīrīšana**
 - Pirms izstrādājuma tīrīšanas atvienojiet barošanas kabeli un uzmanīgi noslaukiet izstrādājumu ar mīkstu, sausu drānu. Neapsmidziniet televizoru ar ūdeni vai citiem šķīdriem. Nekad nelietojiet stikla tīrītājus, gaisa atsvaidzinātājus, insekticīdus, smērvielas, vasku (auto, rūpniecisko), abrazīvus līdzekļus, atšķaidītājus, benzīnu, spirtu utt., kas var radīt bojājumu produktam un tā panelim. Neievērojot šos nosacījumus, pastāv elektrotriecienu un izstrādājuma bojājumu risks.

Sagatavošanās

- Ja televizors tiek ieslēgts pirmo reizi pēc tā piegādes no rūpnīcas, televizors inicializēšana var ilgt vairākas minūtes.
- Redzamais attēls var atšķirties no jūsu televizora ekrānā attēlotā.
- Jūsu televizora ekrāna izvēlnes var nedaudz atšķirties no šajā rokasgrāmatā redzamās.
- Pieejamās izvēlnes un opcijas var atšķirties atkarībā no jūsu izmantotā ievades avota vai ierīces modeļa.
- Nākotnē šis televizors var tikt papildināts ar jaunām funkcijām.
- Televizors ir jāpievieno netālu esošai elektrotīkla kontaktligzdai, kas ir viegli pieejama. Dažiem modeļiem nav ieslēgšanas/izslēgšanas pogas, un tos izslēdz, atvienojot barošanas kabeli.
- Ierīces komplektācijā iekļautie piederumi var atšķirties atkarībā no modeļa.
- Atjauninot ierīces funkcijas, šajā rokasgrāmatā norādītās ierīces specifikācijas vai saturs var tikt mainīts bez iepriekšēja brīdinājuma.
- Lai izveidotu optimālu savienojumu, HDMI kabeliem un USB ierīcēm ir nepieciešams ietvars, kura biezums ir mazāks par 10 mm un platums — mazāks par 18 mm. Ja USB kabelis vai USB atmiņas karte neatbilst televizora USB portam, izmantojiet tādu pagarinājuma kabeli, kurā tiek atbalstīts USB 2.0.

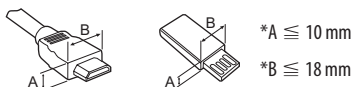

- Izmantojiet sertificētu kabeli ar HDMI logotipu.
- Ja neizmantosiet sertificētu HDMI kabeli, ekrānā var nebūt redzams attēls un iespējama savienojuma kļūda. (Ieteicamie HDMI kabelu veidi)
 - Ātrdarbīgs HDMI®/TM kabelis (3 m vai īsāks)
 - Ātrdarbīgs HDMI®/TM kabelis ar Ethernet (3 m vai īsāks)
- Ferīta serdi lietošana (Atkarībā no modeļa)
 - Ferīta serdi var izmantot, lai samazinātu elektromagnētiskos traucējumus barošanas vadā. Aptiniet barošanas vadu ap ferīta serdi vienu reizi.

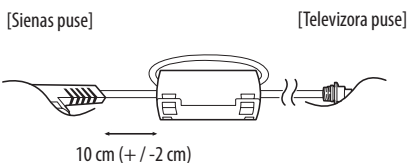

Jāiegādājas atsevišķi

Atsevišķi pirkuma izstrādājumi var tikt mainīti vai pārveidoti bez iepriekšēja brīdinājuma, lai uzlabotu kvalitāti. Lai iegādātos šos piederumus, sazinieties ar izplatītāju. Šīs ierīces ir izmantojamas tikai kopā ar noteiktiem modeļiem.

Modeļa nosaukums vai konstrukcija var mainīties atkarībā no izstrādājuma funkciju jauninājumiem, ražotāja apsvērumiem vai politikas.

Magic tālvadības pults

(Atkarībā no modeļa)

AN-MR18BA

Bezvadu moduļa specifikāciju sadaļā skatiet, vai jūsu televizora modelis atbalsta Bluetooth, lai pārliecinātos, vai to var izmantot ar tālvadības pulti Magic Remote.

Sienas stiprinājuma kronšteins

(Atkarībā no modeļa)

Noteikti izmantojiet skrūves un sienas stiprinājuma kronšteinu, kas atbilst VESA standartam. Tālāk redzamajā tabulā ir norādīti sienas stiprinājuma komplektu standarta izmēri.

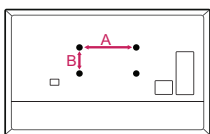

| | | |
|---------------------------------------|---|---|
| Modelis | 49SK85* 49SK81* 49SK80* 49UK75* 43/50UK65* 43/50UK69* 43/50UK67* 43/50UK64* 43/50UK63* 32/43/49LK61* 32/43/49LK62* 43LK59* 43LK60* 43UK62* | 55SK81* 55SK80* 55UK75* 55UK65* 55UK69* 55UK67* 49/55UK64* 49/55UK63* 49LK59* 49LK60* 49/55/60UK62* |
| VESA (A x B) (mm) | 200 x 200 | 300 x 300 |
| Standarta skrūve | M6 | M6 |
| Skrūvju skaits | 4 | 4 |
| Sienas stiprinājuma kronšteins | LSW240B MSW240 | OLW480B MSW240 |
| Modelis | 55/65SK95* 55/65SK85* 65SK81* 65SK80* 65UK75* 65UK65* 65UK69* 65UK67* 65UK64* 65UK63* | 75SK81* 70/75/86UK65* 75/86UK67* 75UK62* 70UK69* |
| VESA (A x B) (mm) | 300 x 300 | 600 x 400 |
| Standarta skrūve | M6 | M8 |
| Skrūvju skaits | 4 | 4 |
| Sienas stiprinājuma kronšteins | OLW480B | LSW640B |

Televizora celšana un pārvietošana

Lai pārvietotu vai paceltu televizoru, izlasiet tālāk minēto informāciju, lai televizoru nesaskrāpētu vai nebojātu un lai pārvietošanu veiktu droši neatkarīgi no televizora veida un izmēriem.

- Televizoru ieteicams pārvietot kastē vai iesaiņojuma materiālā, kurā tas sākotnēji bija ievietots.
- Pirms televizora pārvietošanas vai celšanas atvienojiet strāvas vadu un visus kabelus.
- Turot televizoru, ekrānam ir jābūt vērstam prom no ķermeņa, lai neradītu tā bojājumus.



- Stingri satveriet televizora ietvara augšējo un apakšējo daļu. Televizoru nedrīkst turēt aiz caurspīdīgās daļas, skaļruņa vai skaļruņa restiņu vietas.

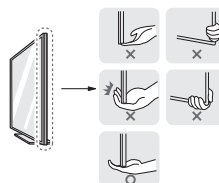

- Liela izmēra televizors ir jāpārvieto vismaz 2 personām.
- Ja pārvietojat televizoru nesot, turiet to, kā redzams attēlā.



- Pārvadājot televizoru, sargiet to no triecieniem un pārmērīgas vibrācijas.
- Pārvietojot televizoru, turiet to vertikāli. Nekad negrieziet televizoru uz sāniem un nesasveriet to pa kreisi vai pa labi.
- Nelietojiet pārmērīgu spēku, kas var salocīt/ieliekt rāmja korpusu, tādējādi sabojājot ekrānu.
- Rīkojoties ar televizoru, uzmanieties, lai nesabojātu izvirzītās pogas.



- Centieties nepieskarties ekrānam, jo tādā veidā varat radīt tā bojājumus.
- Nepārvietojiet televizoru, turot aiz kabeļu turētājiem, jo tie var salūzt, radot traumas vai sabojājot televizoru.
- Piestiprinot statīvu televizoram, novietojiet ekrānu vērstu lejup uz galda, kas pārklāts ar audumu, vai uz līdzenas virsmas, lai nesaskrāpētu ekrānu.

Uzstādīšana uz galda

1 Paceliet un nolieciet televizoru vertikāli uz galda.

- Atstājiet vismaz 10 cm atstatumu līdz sienai, lai nodrošinātu pareizu ventilāciju.

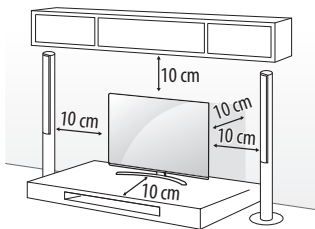

(Atkarībā no modeļa)

2 Pievienojiet strāvas vadu sienas kontaktligzdai.



- Saskrūvējot daļas, lai samontētu produktu, neizmantojiet svešas vielas (eļļas, smērvielas utt.). (To darot, varat sabojāt produktu.)
- Ja uzstādāt televizoru uz statņa, ir jānodrošina papildu līdzekļi, lai nepieļautu ierīces apgāšanos. Pretējā gadījumā ierīce var nogāzties, tādējādi radot traumas.
- Lai garantētu izstrādājuma drošu darbību un ilgu darbību, neizmantojiet neapstiprinātus piederumus.
- Garantija neietver neapstiprinātu piederumu lietošanas rezultātā gūtus bojājumus un traumas.
- Pārbaudiet, vai skrūves ir ievietotas pareizi un stingri pievilktas. (Ja tās nav pienācīgi nostiprinātas, televizors pēc uzstādīšanas var atgāzties uz priekšu.) Nelietojiet pārāk daudz spēka, pievelkot skrūves; pretējā gadījumā skrūve var tikt bojāta un netikt pareizi pievilkta.

Televizora piestiprināšana pie sienas

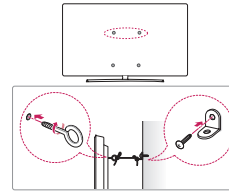

(Atkarībā no modeļa)

1 Ievietojiet un pievelciet cilpskrūves vai televizora kronšteinus un skrūves televizora aizmugurējā daļā.

- Ja cilpskrūvju vietā ir ievietotas bultskrūves, vispirms izņemiet skrūves.

2 Piestipriniet sienas kronšteinus pie sienas ar skrūvēm.

- Salāgojiet sienas kronšteina novietojumu ar cilpskrūvēm uz televizora aizmugurējās daļas.

3 Ar izturīgu virvi stingri savienojiet cilpskrūves un sienas kronšteinus. Nodrošiniet, lai tiktu saglabāts virves horizontāls stāvoklis pret plakano virsmu.

- Izmantojiet paaugstinājumu vai skapi, kas ir pietiekami izturīgi un liels, lai droši atbalstītu televizoru.
- Kronšteinu, bultskrūves un virves komplektā nav iekļautas. Papildu piederumus varat iegādāties pie vietējā izplatītāja.

Uzstādīšana pie sienas

Uzmanīgi pievienojiet sienas stiprinājuma kronšteinu (papildu piederums) pie televizora aizmugurējās daļas un uzstādiet sienas stiprinājuma kronšteinu pie stingras sienas, kas ir perpendikulāra grīdai. Lai pievienotu televizoru pie citiem būvmateriāliem, lūzdu, sazinieties ar kvalificētu speciālistu. LG iesaka stiprināšanu pie sienas veikt kvalificētam uzstādīšanas profesionālim. Mēs iesakām izmantot LG sienas stiprinājuma kronšteinu. LG sienas turētāja kronšteins ir ērti pārvietojams, kad kabelji ir savienoti. Ja neizmantojat LG sienas stiprināšanas kronšteinu, izmantojiet tādu sienas stiprināšanas kronšteinu, kas pienācīgi nostiprina ierīci pie sienas un nodrošina pietiekami daudz vietas ārēju ierīču pievienošanai. Ieteicams savienot visus kabelus pirms fiksētu sienas stiprinājumu uzstādīšanas.

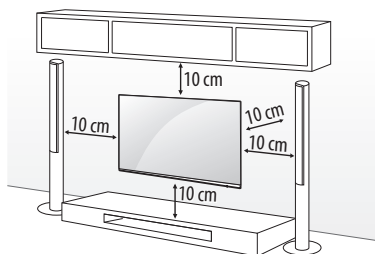

(Atkarībā no modeļa)



- Pirms televizora uzstādīšanas uz sienas stiprinājuma noņemiet statīvu, veicot tā pievienošanas darbības apgriezētā secībā.
- Plašāku informāciju par skrūvēm un sienas kronšteinu skatiet atsevišķu detaļu iegādes nosacījumos.
- Ja plānojat ierīci stiprināt pie sienas, tās aizmugurē pievienojiet VESA standartam atbilstošu stiprinājuma mehānismu (papildu detaļas). Ja ierīce pievienojat sienas stiprinājuma kronšteina komplektu (papildu detaļas), piestipriniet to rūpīgi, lai ierīce nenokristu.
- Uzstādot televizoru pie sienas, nodrošiniet, lai barošanas un signālu kabelji nekarātos televizora aizmugurē.
- Neuzstādiet šo produktu pie sienas, ja tas varētu tikt pakļauts eļļas vai eļļas miglas ietekmei. Tas var sabojāt produktu un izraisīt tā nokrišanu.

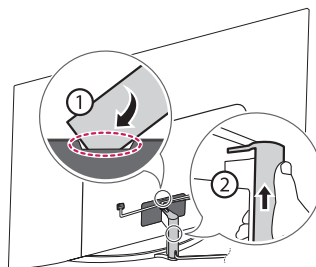

- Noņemot kabeļa pārsegu, neizmantojiet asu priekšmetu. Tādējādi varat sabojāt kabeli vai skapi. Tas var radīt arī traumas. (Atkarībā no modeļa)
- Uzstādot sienas stiprinājuma kronšteinu, iesakām aizlīmēt statīva caurumu ar līmlenti, lai pasargātu to no putekļu un kukaiņu iekļūšanas. (Atkarībā no modeļa)

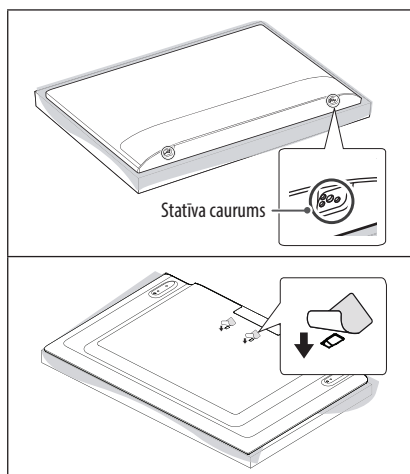

Savienojumi

Pievienojiet televizoram dažādas ārējās ierīces un pārslēdziet ievades signāla režīmus, lai atlasītu ārējo ierīci. Lai uzzinātu vairāk par ārējās ierīces pievienošanu, skatiet katras ierīces komplektācijā iekļauto rokasgrāmatu.

Antena/kabelis

Pievienojiet televizoru antenas ligzdai sienā, izmantojot RF kabeli (75 Ω).

- Lai lietotu vairāk nekā divus televizorus, izmantojiet signāla sadalītāju.
- Ja attēla kvalitāte ir vāja, attēla kvalitātes uzlabošanai uzstādi signāla pastiprinātāju.
- Ja attēla kvalitāte ir vāja un ir pievienota antena, mēģiniet noregulēt antenu pareizā virzienā.
- Antenas kabelis un pārveidotājs komplektā nav iekļauti.
- Vietā, kur ULTRA HD apraide netiek atbalstīta, šis televizors nevar tieši veikt ULTRA HD apraidi. (Atkarībā no modeļa)

Satelīta televīzijas šķivis

Pievienojiet televizoru satelīta šķivim satelīta ligzdā, izmantojot RF kabeli (75 Ω). (Atkarībā no modeļa)

CI modulis

Skatiet šifrētos (maksas) pakalpojumus digitālās televīzijas režīmā. (Atkarībā no modeļa)

- Pārbaudiet, vai CI modulis PCMCIA kartes slotā ir ievietots pareizā virzienā. Ja modulis ir ievietots nepareizi, tas var izraisīt televizora un PCMCIA kartes slota bojājumu.
- Ja televizors nerāda nekādu video un audio, kad ir pievienota CI+CAM ierīce, sazinieties ar virszemes/kabeļa/satelīta pakalpojumu operatoru.

Citi savienojumi

Pievienojiet savu TV ārējām ierīcēm. Lai nodrošinātu labāko attēla un audio kvalitāti, savienojiet ārējo ierīci un televizoru, izmantojot HDMI kabeli. Daži atsevišķi kabeli nav iekļauti komplektācijā.

HDMI

- Atbalstītais HDMI audio formāts :
(Atkarībā no modeļa)
DTS (44,1 kHz / 48 kHz / 88,2 kHz / 96 kHz),
DTS HD (44,1 kHz / 48 kHz / 88,2 kHz / 96 kHz / 176,4 kHz / 192 kHz),
True HD (48 kHz),
Dolby Digital / Dolby Digital Plus (32 kHz / 44,1 kHz / 48 kHz),
PCM (32 kHz / 44,1 kHz / 48 kHz / 96 kHz / 192 kHz)

(Tikai UHD modeļiem)

-  →  →  → **Attēls** → **Papildu iestatījumi** → **HDMI ULTRA HD Deep Colour**

- Ieslēgt : Atbalsta 4K @ 50/60 Hz (4:4:4, 4:2:2, 4:2:0)
- Izslēgt : Atbalsta 4K @ 50/60 Hz 8 bit (4:2:0)

Ja arī ierīce, kas pievienota ieejas portam, atbalsta tehnoloģiju ULTRA HD Deep Colour, attēls var būt skaidrāks. Tomēr, ja ierīce šo tehnoloģiju neatbalsta, tā, iespējams, nedarbosies pareizi. Šādā gadījumā izslēdziet televizora iestatījumu **HDMI ULTRA HD Deep Colour**.

USB

Daži USB centrmegzgli, iespējams, nedarbosies. Ja, izmantojot USB centrmegzgli, pievienotā USB ierīce netiek atrasta, pievienojiet to tieši televizora USB portam.

Ārējās ierīces

Pievienojamās ārējās ierīces ir šādas: Blu-ray atskaņotājs, HD uztvērējs, DVD atskaņotāji, videomagnetofoni, audio sistēmas, USB atmiņas ierīces, dators, spēļu ierīces un citas ārējās ierīces.

- Ārējās ierīces savienojums var atšķirties atkarībā no modeļa.
- Pievienojiet ārējās ierīces televizoram neatkarīgi no televizora portu secības.
- Ja ierakstāt televīzijas pārraidi, izmantojot Blu-ray/DVD rakstītāju vai videomagnetofonu, pārbaudiet, vai televīzijas signāla ievades kabeli pievienojāt televizoram, izmantojot DVD rakstītāju vai videomagnetofonu. Lai uzzinātu vairāk, skatiet pievienotās ierīces komplektācijā iekļauto rokasgrāmatu.
- Ārējās aparatūras lietošanas norādījumus skatiet tās attiecīgajā rokasgrāmatā.

- Lai pievienotu televizoram spēļu ierīci, izmantojiet spēļu ierīces komplektācijā iekļauto kabeli.
- Datora režīmā var rasties troksņi, ko izraisa izšķirtspēja, vertikālā attēla struktūra, kontrasts vai spilgtums. Ja troksnis nezūd, mainiet datora režīmu uz citu izšķirtspēju, mainiet atsvaidzes intensitāti vai izvēlnē Attēls pielāgojiet spilgtumu un kontrastu, līdz attēls ir skaidrs.
- Datora režīmā atkarībā no grafikas kartes daži izšķirtspējas iestatījumi, iespējams, nedarbosies pareizi.
- Ja ULTRA HD saturs tiek atskaņots datorā, video vai audio var kļūt saraustīts atkarībā no datora veiktspējas. (Atkarībā no modeļa)
- Izveidojot savienojumu ar bezvadu LAN, ieteicams izmantot CAT 7 kabeli. (Tikai, ja ir nodrošināta LAN pieslēgvietā.)
- LK sērijas ierīcēs plaša dinamiskā diapazona (HDR — High Dynamic Range) attēlus var skatīt internetā vai, izmantojot ar USB un HDMI 1.4 saderīgas ierīces.

Pogas izmantošana

Jūs varat vienkārši lietot televizora funkcijas, izmantojot pogu.



RS-232C attālā iestatīšana

Lai iegūtu informāciju par RS-232C iestatīšanu, apmeklējiet tīmekļa vietni www.lg.com. Lejupielādējiet un izlasiet rokasgrāmatu. (Atkarībā no modeļa)



- Pievienojot ārējas ierīces, uzmaniet, lai ierīce nenokrīt vai neapgāžas. Tas var izraisīt traumas vai radīt ierīces bojājumus.
- Pievienojot ārējas ierīces, piemēram, videospēļu konsoles, pārbaudiet, vai savienojuma vadī ir pietiekami gari. Pretējā gadījumā ierīce var apgāzties, tādējādi radot traumas vai ierīces bojājumus.

Pamatfunkcijas

| | |
|--|---|
| | Ieslēgšana (Nospiediet) Izslēgšana ¹ (Nospiediet un turiet nospiešu) Izvēlnes vadība (Nospiediet ²) Izvēlnes atlase (Nospiediet un turiet nospiešu ³) |
|--|---|

- 1 Visas darbojošās lietojumprogrammas tiks aizvērtas, un ierakstīšanas process tiks apturēts. (Atkarībā no valsts)
- 2 Nospiediet pogu, kamēr televizors ir ieslēgts, lai pārvietotos izvēlnē.
- 3 Jūs varat izmantot funkciju, piekļūstot izvēlnes vadībai.

Izvēlnes pielāgošana

Ja televizors ir ieslēgts, nospiediet vienu reizi pogu . Jūs varat regulēt izvēlnes elementus, izmantojot pogu.

| | |
|--|------------------------------|
| | Izslēdz ierīci. |
| | Maina ievades avotu. |
| | Ritinasaglabātās programmas. |
| | |
| | Regulē skaļuma līmeni. |
| | |

Tālvadības pults izmantošana

(Atkarībā no modeļa)

Apraksti šajā rokasgrāmatā ir sniegti atbilstoši tālvadības pults pogām. Lūdzu, rūpīgi izlasiet šo rokasgrāmatu un lietojiet televizoru pareizi.

Lai nomaiņītu baterijas, atveriet bateriju nodalījuma vāciņu, nomainiet baterijas (1,5 V AAA), ievietojot tās atbilstoši nodalījumā redzamajām polaritātes norādēm ⊕ un ⊖ un aizveriet bateriju nodalījuma vāciņu. Lai izņemtu baterijas, veiciet darbības to ievietošanas darbībām pretējā secībā.

Pavērsiet tālvadības pulti pret televizora tālvadības sensoru.

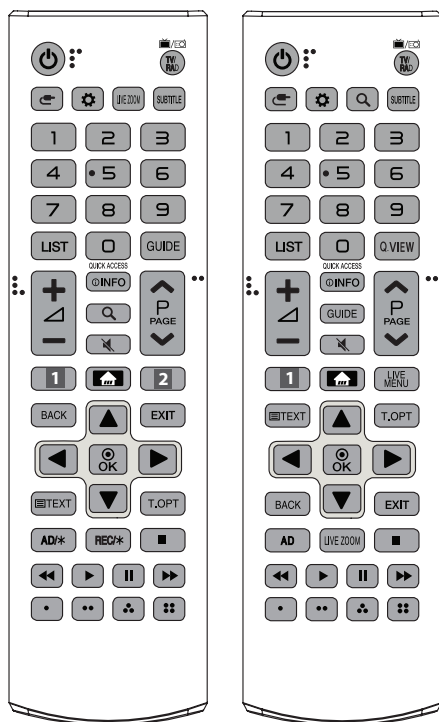

(Dažas pogas un daži pakalpojumi var netikt nodrošināti atkarībā no modeļa vai reģiona.)

* Lai lietotu pogu, nospiediet un turiet to vairāk kā 3 sekundes.

⏻ (Ieslēgšana/izslēgšana) Televizora ieslēgšana un izslēgšana.

TV/RAD Izvēlieties radio, televizora un DTV programmas.

⏮ (IEEJA) Maina ievades avotu.

⚙️ (Ātrie iestatījumi) Piekļūstiet ātrajiem iestatījumiem.

LIVE ZOOM Tuvinot izvēlēto zonu, varat to skatīt pilnā ekrānā.

SUBTITLE Atsauc vēlamo subtitru režīmu digitālajā režīmā.

Ciparu pogas Ciparu ievade.

LIST Piekļūstiet saglabāto programmu sarakstam.

GUIDE Parāda programmu ceļvedi.

Q.VIEW Atgriešanās iepriekš skatītajā programmā.

QUICK ACCESS* Jūs varat piekļūt lietotnei vai Live TV, izmantojot ciparu pogas, kas atbilst funkcijām.

⏮ Regulē skaļuma līmeni.

ⓘ INFO Parāda informāciju par pašreizējo programmu vai ekrānu.

🔍 (MEKLĒT) Meklējiet saturu, piemēram, TV programmas, filmas un citus video, vai veiciet meklēšanu tīmeklī, ievadot meklēšanas terminus meklēšanas lodziņā.

🔌 (IZSLĒGT SKAŅU) Skaņas izslēgšana.

🔌* (IZSLĒGT SKAŅU) Atver izvēlni **Pieejamība**.

^ P Ritinasaglabātās programmas.

^ PAGE Pārejiet uz iepriekšējo vai nākamo ekrānu.

1, 2 **Straumēšanas pakalpojuma pogas** Izveido savienojumu ar video straumēšanas pakalpojumu.

🏠 (SĀKUMS) Parāda sākuma izvēlni.

🏠* (SĀKUMS) Parāda vēsturi.

LIVE MENU Rāda Kanāli un leteicamais sarakstus.

BACK Ļauj atgriezties iepriekšējā līmenī.

EXIT Aizver ekrāna izvēlnes un atgriežas televizora skatīšanās režīmā.

Navigācijas pogas (uz augšu/uz leju/pa kreisi/pa labi) Ritiniet izvēlnes vai opcijas.

⊙ OK Atlasa izvēlnes vai opcijas un apstiprina ievadīto informāciju.

Teleteksta pogas (TEXT, T.OPT) Šīs pogas izmanto teletekstum.

AD, AD/* Tiks ieslēgta audio aprakstu funkcija. (Atkarībā no modeļa)

REC/* Sāciet ierakstīt un parādiert ierakstīšanas izvēlni. (Tikai Time Machine^{Ready} atbalstīts modelis) (Atkarībā no modeļa)

Vadības pogas (⏮, ▶, II, ⏪, ⏩) Vada multivides saturu.

⏮, ⏪, ⏩, ⏭ Ļauj piekļūt dažu izvēlņu īpašām funkcijām.

Tālvadības pults Magic Remote lietošana

(Atkarībā no modeļa)

Apraksti šajā rokasgrāmatā ir sniegti atbilstoši tālvadības pults pogām. Lūdzu, rūpīgi izlasiet šo rokasgrāmatu un lietojiet televizoru pareizi.

Kad parādās ziņojums "Zems tālvadības pults Magic Remote baterijas līmenis. Lūdzu, nomainiet bateriju", ir jānomaina baterija.

Lai tās nomainītu, atveriet bateriju nodalījuma vāciņu, nomainiet baterijas (1,5 V AA), ievietojot tās atbilstoši nodalījumā redzamajām polaritātes norādēm ⊕ un ⊖ un aizveriet bateriju nodalījuma vāciņu. Pārvērsiet tālvadības pulti Magic Remote pret televizora tālvadības sensoru. Lai izņemtu baterijas, veiciet darbības to ievietošanas darbībām pretējā secībā.

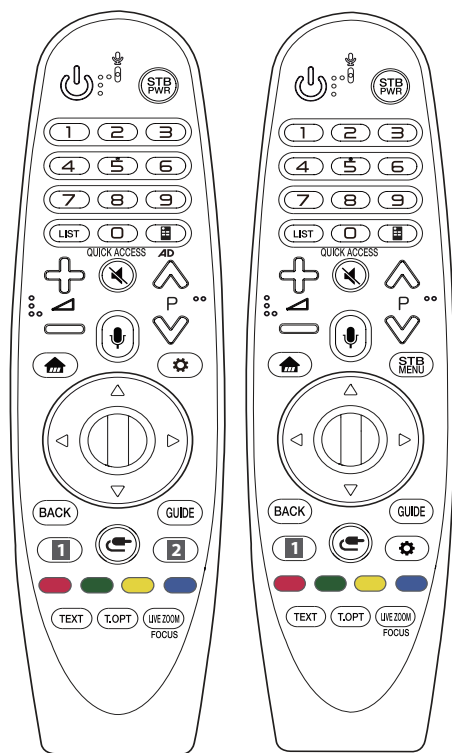

(Dažas pogas un daži pakalpojumi var netikt nodrošināti atkarībā no modeļa vai reģiona.)

* Lai lietotu pogu, nospiediet un turiet to vairāk kā 3 sekundes.

(Ieslēgšana/izslēgšana) Televizora ieslēgšana un izslēgšana.

STB PWR Varat ieslēgt vai izslēgt televizora pierici, pievienojot televizora pierici televizora universālajai tālvadības pultij.

Ciparu pogas Ciparu ievade.

LIST Piekļūstiet saglabāto programmu sarakstam.

(Ekrāna tālvadība) Parāda ekrāna tālvadību.

- Atsevišķos reģionos piekļūst universālās vadības izvēlei.

AD* Tiks ieslēgta audio aprakstu funkcija.

QUICK ACCESS* Jūs varat piekļūt lietotnei vai Live TV, izmantojot ciparu pogas, kas atbilst funkcijām.

⊕ ⊖ ⊞ ⊟ Regulē skaļuma līmeni.

⚡ **(IZSLĒGT SKAŅU)** Skaņas izslēgšana.

⚡ **(IZSLĒGT SKAŅU)** Atver izvēlni **Pieejamība**.

⏪ P ⏩ Ritinasaglabātās programmas.

🗣️ **(Balss atpazīšana)**

Lai lietotu balss atpazīšanas funkciju, nepieciešams tīkla savienojums.

Kad balss displeja josla ir aktivizēta televizora ekrānā, nospiediet un turiet pogu un skaļi izrunājiet komandu.

🏠 **(SĀKUMS)** Piekļūve sākuma izvēlni.

🏠 **(SĀKUMS)** Parāda vēsturi.

STB MENU Parāda televizora pierices sākuma izvēlni.

- Kad neskatāties, izmantojot televizora pierici: tiek parādīts televizora pierices ekrāns.

⓪ **Ripa (Labi)** Nospiediet ripas pogas centrā, lai izvēlētos izvēlni. Lai pārslēgtu programmas, izmantojiet ripas pogu.

△ ▽ ◀ ▶ **(uz augšu/uz leju/pa kreisi/pa labi)** Nospiediet pogu augšup, lejup, pa kreisi vai pa labi, lai ritinātu izvēlni. Nospiežot pogas △ ▽ ◀ ▶ laikā, kad tiek izmantots rādītājs, rādītājs pazudīs no ekrāna un tālvadības pults Magic Remote darbosies kā parasta tālvadības pults. Lai ekrānā atkal parādītos rādītājs, pakratiet tālvadības pulti Magic Remote pa kreisi un pa labi.

BACK Ļauj atgriezties iepriekšējā līmenī.

BACK* Ekrāna izvēlņu aizvēršana un atgriešanās uz pēdējās ievades skatīšanu.

GUIDE Parāda programmu ceļvedi.

1, 2 Straumēšanas pakalpojuma pogas Izveido savienojumu ar video straumēšanas pakalpojumu.

↺ **(IEEJA)** Maina ievades avotu.

↺* **(IEEJA)** Parāda visu ārējo ievāžu sarakstus.

⚙️ **(Ātrie iestatījumi)** Piekļūstiet ātrajiem iestatījumiem.

⚙️* **(Ātrie iestatījumi)** Parāda izvēlni **Visi iestatījumi**.

🔴, 🟢, 🟡, 🔵 Ļauj piekļūt dažu izvēlņu īpašām funkcijām.

🔴* **(Sarkanā poga)** aktivizē ierakstīšanas funkciju.

Teleteksta pogas (TEXT, T.OPT) Šīs pogas izmanto teletekstam.

LIVE ZOOM Tuvinot izvēlēto zonu, varat to skatīt pilnā ekrānā.

FOCUS* Varat tuvināt zonu, kurā atrodas tālvadības pults rādītājs.

Tālvadības pults Magic Remote reģistrēšana

Kā reģistrēt Magic tālvadības pulti

Lai lietotu tālvadības pulti Magic Remote, vispirms savienojiet to pāri ar televizoru.

- 1 Tālvadības pulti Magic Remote ievietojiet baterijas un ieslēdziet televizoru.
- 2 Vērsiet tālvadības pulti Magic Remote pret televizoru un nospiediet tālvadības pults pogu  **Ripa (Labi)**.

* Ja televizors neregistrē tālvadības pulti Magic Remote, izslēdziet un ieslēdziet televizoru un mēģiniet vēlreiz.

Kā atcelt tālvadības pults Magic Remote reģistrāciju

Vienlaikus nospiediet un turiet pogas **BACK** un  (**SĀKUMS**), lai atceltu tālvadības pults Magic Remote un televizora savienošānu pāri.





* Nospiežot pogu **GUIDE** un turot to nospiestu, varēsiet uzreiz atcelt un no jauna reģistrēt tālvadības pulti Magic Remote.



- Vienlaikus nelietojiet jaunu un vecu bateriju. Tas var veicināt bateriju pārkaršanu vai iztecēšanu.
- Akumulatora polaritāšu nepareiza savietošana var radīt akumulatora uzliesmojumu vai noplūdi, kas var izraisīt ugunsgrēku, traumu vai apkārtnes piesārņojumu.
- Šī ierīce darbojas ar akumulatoru. Iespējams, jūsu reģionā ir spēkā normatīvās prasības, kas nosaka akumulatoru pareizu izmešanu atkritumos vides apsērumsu dēļ. Sazinieties ar vietējām iestādēm, lai iegūtu informāciju par izmešanu atkritumos vai pārstrādi.
- Akumulatoru vai izstrādājuma iekšpusi nedrīkst pakļaut pārmērīgam karstumam, piemēram, saules stariem, ugunij vai tamlīdzīgai iedarbībai.

Problēmu novēršana

Nevar vadīt televizora funkcijas, izmantojot tālvadības pulti.

- Pārbaudiet televizora tālvadības sensoru un mēģiniet vēlreiz.
- Pārbaudiet, vai starp televizoru un tālvadības pulti nav šķēršļu.
- Pārbaudiet, vai baterijas darbojas un ir pareizi ievietotas ( ar ,  ar ).

Nerāda attēlu, un nav skaņas.

- Pārbaudiet, vai televizors ir ieslēgts.
- Pārbaudiet, vai strāvas vads ir pievienots sienas kontaktligzdai.
- Pārbaudiet, vai sienas kontaktligzda darbojas, pievienojot tai citas ierīces.

Televizors pēkšņi izslēdzas.

- Pārbaudiet strāvas vadības iestatījumus. Strāvas padeve var būt pārtraukta.
- Pārbaudiet, vai laika iestatījumus ir aktivizēta automātiskās izslēgšanas funkcija.
- Ja ieslēgts televizors nesahņem signālu, tas tiks automātiski izslēgts 15 minūtes pēc tam, kad nebūs veikta neviena darbība.

Veidojot savienojumu ar datoru (HDMI), netiek konstatēts signāls.

- Izslēdziet televizoru ar tālvadības pulti.
- Atkal pievienojiet HDMI kabeli.
- Restartējiet datoru, kad televizors ir ieslēgts.

Anormāls displejs

- Ja ierīce pieskaroties šķiet auksta, ieslēdzot tā var isi nomirgot. Tas ir normāla parādība; ar ierīci nekas nav noticis.
- Šis panelis ir uzlabots izstrādājums, kas satur miljoniem pikseļu. Uz paneļa, iespējams, redzēsiet sīkus melnus un/vai spilgtus krāsainus (sarkanus, zilus vai zaļus) punktiņus, kuru lielums ir 1 ppm. Tas nenorāda uz nepareizu darbību un neietekmē ierīces veiktspēju un drošumu. Šāda parādība ir novērojama arī trešo pušu ierīcēm, un uz to neattiecas apmaiņas vai atbildības nosacījumi.
- Panelim atkarībā no skatīšanās pozīcijas (no kreisās/labās puses/no augšas/apakšas) var būt atšķirīgs spilgtums un krāsa. Tas rodas paneļa īpatnību dēļ. Tas nav saistīts ar ierīces veiktspēju, un tā nav nepareiza ierīces darbība.
- Ilgstoša nekustīga attēla rādīšana var radīt attēla iedegšanu. Izvairieties no fiksēta attēla rādīšanas televizora ekrānā ilgstošu laika periodu.

Ierīces radītā skaņa

- Krakšķošs troksnis: Krakšķošu troksni, kas dzirdams, skatoties vai izslēdzot televizoru, rada plastmasas termiska saraušanās temperatūras un mitruma ietekmē. Šī skaņa parasti ir novērojama izstrādājumiem, kam nepieciešama termiska deformācija.
- Elektroslēmas/paneļa dūkoņa: Nelielu troksni rada ātras darbības pārslēgs, kas ierīces darbībai nodrošina lielu strāvas apjomu. Dažādām ierīcēm skaņa atšķiras. Dzirdamā skaņa neietekmē šīs ierīces veiktspēju vai drošumu.



- Tīrot izstrādājumu, uzmanieties, lai nekādi šķidrumi un svešķermeņi neieklūtu atverē starp paneļa augšējo, kreiso un labo malu un aizsargpaneli. (Atkarībā no modeļa)

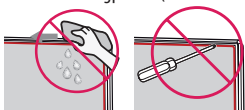

- Izspiediet visu lieko ūdeni vai tīrīšanas līdzekli no drānas.
- Nesmidziniet ūdeni vai tīrīšanas līdzekli tieši uz televizora ekrāna.
- Uzsmidziniet nepieciešamo ūdens vai tīrīšanas līdzekļa daudzumu uz sausas drānas, lai noslaucītu ekrānu.

Specifikācijas

(Atkarībā no valsts)

| Apraides specifikācijas | | | | |
|---|--|--------------------|---|----------------------------------|
| | Digitālā TV | | | Analogā TV |
| Televīzijas sistēma | DVB-S/S2 ¹ DVB-C DVB-T DVB-T2 ¹ | | | PAL/SECAM B/G, D/K, I SECAM L |
| Kanālu pārklājums (Josla) | DVB-S/S2 | DVB-C | DVB-T/T2 | No 46 līdz 862 MHz |
| | No 950 līdz 2150 MHz | No 46 līdz 890 MHz | VHF III : No 174 līdz 230 MHz UHF IV : No 470 līdz 606 MHz UHF V : No 606 līdz 862 MHz S diapazons II : No 230 līdz 300 MHz S diapazons III : No 300 līdz 470 MHz | |
| Maksimālais saglabājamo programmu skaits | 6000 | 3000 | | |
| Ārējās antenas pilnā pretestība | 75 Ω | | | |
| CI modulis (P x A x Dz) | 100,0 mm x 55,0 mm x 5,0 mm | | | |

¹ Atkarībā no valsts

(Tikai LK59*, LK60*, LK61*A, 32LK615*)

| Bezvadu moduļa (LGSWFAC71) specifikācija | |
|--|----------------------|
| Bezvadu LAN (IEEE 802.11a/b/g/n/ac) | |
| Frekvenču diapazons | Izejas jauda (maks.) |
| No 2400 līdz 2483,5 MHz | 13 dBm |
| No 5150 līdz 5725 MHz | 16,5 dBm |
| No 5725 līdz 5850 MHz (ārpus ES) | 10 dBm |

Tā kā joslas kanāli dažādās valstīs var atšķirties, lietotājs nevar mainīt vai pielāgot darba frekvenci. Šis produkts ir konfigurēts reģionālo frekvenču tabulai.
Lietotājam jāņem vērā, ka ierīce jāuzstāda un jālieto, ievērojot vismaz 20 cm attālumu starp ierīci un ķermeni.
"IEEE 802.11ac" nav pieejams visās valstīs.

(Izņemot LK59*, LK60*, LK61*A, 32LK615*)

| Bezvadu moduļa (LGSBWAC72) specifikācija | |
|--|----------------------|
| Bezvadu LAN (IEEE 802.11a/b/g/n/ac) | |
| Frekvenču diapazons | Izejas jauda (maks.) |
| No 2400 līdz 2483,5 MHz | 14 dBm |
| No 5150 līdz 5725 MHz | 16,5 dBm |
| No 5725 līdz 5850 MHz (ārpus ES) | 11,5 dBm |
| Bluetooth | |
| Frekvenču diapazons | Izejas jauda (maks.) |
| No 2400 līdz 2483,5 MHz | 8,5 dBm |
| <p>Tā kā joslas kanāli dažādās valstīs var atšķirties, lietotājs nevar mainīt vai pielāgot darba frekvenci. Šis produkts ir konfigurēts reģionālo frekvenču tabulai.</p> <p>Lietotājam jāņem vērā, ka ierīce jāuzstāda un jālieto, ievērojot vismaz 20 cm attālumu starp ierīci un ķermeni.</p> <p>"IEEE 802.11ac" nav pieejams visās valstīs.</p> | |

| Apkārtējās vides apstākļi | |
|----------------------------------|----------------------|
| Darba temperatūra | No 0 °C līdz 40 °C |
| Darba vides mitrums | Mazāk par 80 % |
| Glabāšanas temperatūra | No -20 °C līdz 60 °C |
| Glabāšanas mitrums | Mazāk par 85 % |

Atvērtā pirmkoda programmatūras informācija

Lai saņemtu pirmkodu saskaņā ar GPL, LGPL, MPL un citām pirmkoda licencēm, kas ir iekļautas šajā ierīcē, lūdzu, apmeklējiet tīmekļa vietni <http://opensource.lge.com>.

Papildus pirmkodam varat lejupielādēt visus atbilstošos licences nosacījumus, garantijas atrunas un autortiesību paziņojumus.

LG Electronics izsniedz atklāto pirmkodu arī kompaktdiskā, iekasējot par to šāda izplatīšanas veida izmaksām atbilstošu maksu (datu nesēja, tā apstrādes un piegādes izmaksas); lai saņemtu kodu, tas jāpieprasa pa e-pastu opensource@lge.com.

Šis piedāvājums ir spēkā trīs gadus kopš šī produkta pēdējās piegādes. Šis piedāvājums ir spēkā ikvienam, kurš saņēmis šo informāciju.

Licences

Atbalstītās licences dažādiem modeļiem var atšķirties.





LIETOTĀJA ROKASGRĀMATA

ĀRĒJĀS VADĪBAS IERĪCES IESTATĪŠANA

Lūdzu, pirms ierīces lietošanas rūpīgi izlasiet šo rokasgrāmatu un saglabāiet to turpmākai uzziņai.

www.lg.com

TAUSTIŅU KODI

- Ne visiem modeļiem ir pieejama šī funkcija.

| Kods (Hexa) | Funkcija | Piezīme | Kods (Hexa) | Funkcija | Piezīme |
|-------------|--------------------------------------|-----------------|-------------|--------------------------------------|-----------------|
| 00 | CH +, PR + | Tālvadības poga | 53 | Saraksts | Tālvadības poga |
| 01 | CH -, PR - | Tālvadības poga | 5B | Iziet | Tālvadības poga |
| 02 | Skaļums + | Tālvadības poga | 60 | PIP(AD) | Tālvadības poga |
| 03 | Skaļums - | Tālvadības poga | 61 | Zils | Tālvadības poga |
| 06 | > (Bulttaustiņš / Labais taustiņš) | Tālvadības poga | 63 | Dzeltens | Tālvadības poga |
| 07 | > (Bulttaustiņš / Kreisais taustiņš) | Tālvadības poga | 71 | Zaļš | Tālvadības poga |
| 08 | Barošana | Tālvadības poga | 72 | Sarkans | Tālvadības poga |
| 09 | Izslēgt skaņu | Tālvadības poga | 79 | Attiecība / Malu attiecība | Tālvadības poga |
| 0B | Ievade | Tālvadības poga | 91 | AD (Audio apraksts) | Tālvadības poga |
| 0E | SLEEP | Tālvadības poga | 7A | Lietotāja ceļvedis | Tālvadības poga |
| 0F | TV, TV/RAD | Tālvadības poga | 7C | Vieds / Sākums | Tālvadības poga |
| 10 - 19 | * Ciparu taustiņš 0 - 9 | Tālvadības poga | 7E | SIMPLINK | Tālvadības poga |
| 1A | Ātrais skatījums / Flashback | Tālvadības poga | 8E | ▶▶ (Pārtīt uz priekšu) | Tālvadības poga |
| 1E | FAV (Izlases kanāls) | Tālvadības poga | 8F | ◀◀ (Attīt) | Tālvadības poga |
| 20 | Text (Teleteksts) | Tālvadības poga | AA | Informācija | Tālvadības poga |
| 21 | T. Opt (Teleteksta opcija) | Tālvadības poga | AB | Programmu ceļvedis | Tālvadības poga |
| 28 | Atgriezties (ATPAKĀJ) | Tālvadības poga | B0 | ▶ (Atskaņot) | Tālvadības poga |
| 30 | AV (Audio / Video) režīms | Tālvadības poga | B1 | ■ (Apturēt / Failu saraksts) | Tālvadības poga |
| 39 | Slēptie titri/Subtitri | Tālvadības poga | BA | (Sastingt / Lēni atskaņot / Apturēt) | Tālvadības poga |
| 40 | ∧ (Bulttaustiņš / Kursors augšup) | Tālvadības poga | BB | Amerikāņu futbols | Tālvadības poga |
| 41 | V (Bulttaustiņš / Kursors lejup) | Tālvadības poga | BD | ● (REC) | Tālvadības poga |
| 42 | Manas lietojumprogrammas | Tālvadības poga | DC | 3D | Tālvadības poga |
| 43 | Izvēlne / Iestatījumi | Tālvadības poga | 99 | AutoKonfig | Tālvadības poga |
| 44 | OK / Ievadīt | Tālvadības poga | 9F | Lietojumprogramma / * | Tālvadības poga |
| 45 | Ātrā izvēlne | Tālvadības poga | 9B | TV/PC | Tālvadības poga |
| 4C | Saraksts, - (Tikai ATSC) | Tālvadības poga | | | |

* Taustiņa kods 4C (0x4C) ir pieejams ATSC/ISDB modeļos, kas izmanto galvenos/ pakārtos kanālus. (Dienvidkorejas, Japānas, Ziemeļamerikas, Latīņamerikas modeļi, izņemot Kolumbijas modeļus)

ĀRĒJĀS VADĪBAS IERĪCES IESTATĪŠANA

- Attēlā redzamais var atšķirties no jūsu televizora.

Pievienojiet seriālajam pārveidotājam/RS-232C ieejas spraudnim paredzētu USB ārējai vadības ierīcei (piemēram, datoram vai A/V vadības sistēmai) un vadiet izstrādājuma funkcijas no ārpuses.

Piezīme. Televizora vadības porta tips dažādām modeļu sērijām var atšķirties.

- * Lūdzu, ņemiet vērā, ka ne visi modeļi atbalsta šo savienojuma veidu.
- * Kabelis nav iekļauts komplektā.

Seriālajam pārveidotājam paredzēts USB ar USB kabeli

USB tips

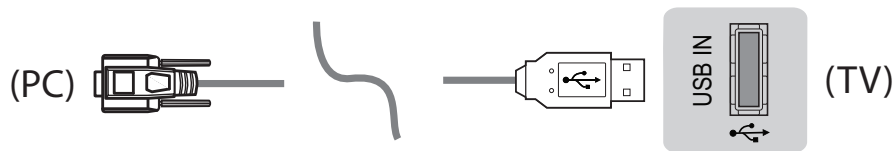

- LGTV atbalsta PL2303 mikroshēmas (piegādātāja ID: 0x0557, izstrādājuma ID: 0x2008) USB, kas paredzēts seriālajam pārveidotājam un kuru ne izgatavo, ne nodrošina uzņēmums LG.
- To var iegādāties datorpreču veikalā, kurā ir pieejami IT profesionāļiem paredzēti piederumi.

RS-232C ar RS232C kabeli

DE9 (D-Sub 9 kontaktu) tips

- Jums ir jāiegādājas RS-232C (DE9, D-Sub 9 kontaktu sievišķais-sievišķais tips), kas paredzēts RS-232C kabelim, lai varētu izveidot savienojumu starp rokasgrāmatā norādīto datoru un televizoru.



Savienojuma interfeiss var atšķirties no jūsu televizora.

LATVIEŠU

Tālrūņa ligzdas tips

- Jums ir jāiegādājas RS-232 kabelim paredzēta tālrūņa ligzda, lai izveidotu savienojumu starp datoru un televizoru; informācija ir norādīta rokasgrāmatā.
- * Ja izmantojat citus modeļus, savienojiet ar USB portu.
- * Savienojuma interfeiss var atšķirties no jūsu televizora.

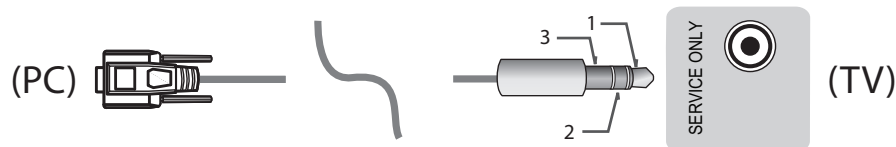

- vai

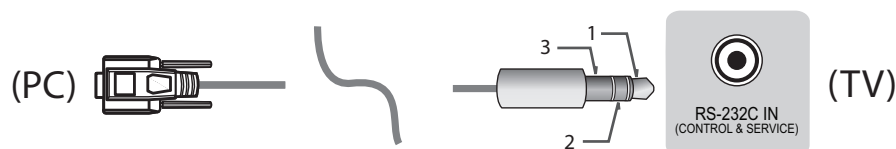

Klienta dators

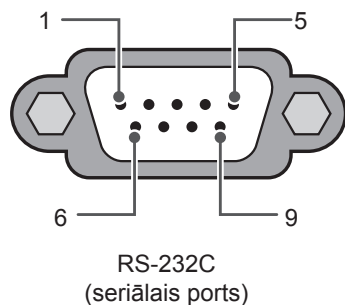

RS-232C konfigurācijas

3 vadu konfigurācijas (neatbilst standartam)

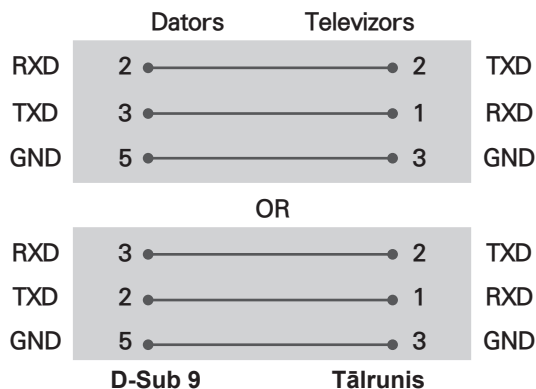

Set ID

Informāciju, kā noskaidrot televizora ID numuru, skatiet sadaļā „Reālo datu kartēšana” lpp. lpp.6

1. Nospiediet **SETTINGS**, lai piekļūtu galvenajām izvēlnēm.
 2. Nospiediet navigācijas pogas, lai ritinātu līdz **OPTION**, un nospiediet **OK**.
 3. Nospiediet navigācijas pogas, lai ritinātu līdz **SET ID**, un nospiediet **OK**.
 4. Ritiniet pa kreisi vai pa labi, lai izvēlētos televizora ID numuru, un izvēlieties **CLOSE**. Pielāgošanas diapazons ir no 1 līdz 99.
 5. Kad esat pabeidzis, nospiediet **EXIT**.
- * (Atkarīgs no modeļa)

Komunikācijas parametri

- Datu pārraides ātrums : 9600 b/s (UART)
- Datu garums : 8 biti
- Paritāte : Nav
- Stopbits : 1 bits
- Komunikācijas kods : ASCII kods
- Lietojiet krustenisko (reversīvo) kabeli.

Komandu atsauces saraksts

(atkarīgs no modeļa)

| | COMMAND1 | COMMAND2 | DATA (Heksadecimāls) | | COM-MAND1 | COM-MAND2 | DATA (Heksadecimāls) |
|----------------------------------|----------|----------|-------------------------|---|-----------|-----------|-------------------------|
| 01. Barošana* | k | a | 00 līdz 01 | 15. Balanss | k | t | 00 līdz 64 |
| 02. Malu attiecība | k | c | (lpp.7) | 16. Krāsu temperatūra | x | u | 00 līdz 64 |
| 03. Izslēgt skaņu ekrānā | k | d | (lpp.7) | 17. ISM metode (Tikai plazmas televizoros) | j | p | (lpp.8) |
| 04. Izslēgt skaņu | k | e | 00 līdz 01 | 18. Ekvalaizers | j | v | (lpp.8) |
| 05. Skaļuma vadība | k | f | 00 līdz 64 | 19. Enerģijas taupīšana | j | q | 00 līdz 05 |
| 06. Kontrasts | k | g | 00 līdz 64 | 20. Regulēšanas komanda | m | a | (lpp.9) |
| 07. Spilgtums | k | h | 00 līdz 64 | 21. Kanāls (Programma) Pievienot/ Dzēst(Izlaist) | m | b | 00 līdz 01 |
| 08. Krāsas | k | i | 00 līdz 64 | 22. Taustiņš | m | c | Taustiņu kodi |
| 09. Tonis | k | j | 00 līdz 64 | 23. Aizmugurgaismojuma vadība, paneļa apgaismojuma vadība | m | g | 00 līdz 64 |
| 10. Asums | k | k | 00 līdz 32 | 24. Ievades izvēle (Galvenā) | x | b | (lpp.11) |
| 11. Displeja izvēle | k | l | 00 līdz 01 | 25. 3D (Tikai 3D modeļos) | x | t | (lpp.11) |
| 12. Tālvadības bloķēšanas režīms | k | m | 00 līdz 01 | 26. Paplašinātais 3D (Tikai 3D modeļos) | x | v | (lpp.11) |
| 13. Diskants | k | r | 00 līdz 64 | 27. Auto Configure (Automātiski konfigurēt) | j | u | (lpp.12) |
| 14. Bass | k | s | 00 līdz 64 | | | | |

* Piezīme. : Multivides atskaņošanas vai ierakstīšanas laikā neviena komanda, izņemot ieslēgšana/izslēgšana (ka) un Taustiņš (mc), netiek izpildīta un uzskatīta par NG.
Ar RS232C kabeli televizors var komunicēt „ka komandu” ieslēgtā vai izslēgtā stāvoklī. Taču, izmantojot USB-seriālā pārveidotāja kabeli, komanda darbojas tikai tad, kad televizors ir ieslēgts.

Pārraidis / uztveršanas protokols

Pārraide

[Command1][Command2][][Set ID][][Data][Cr]

[Command 1] : Televizora pirmā vadības komanda. (j, k, m vai x)

[Command 2] : Televizora otrā vadības komanda.

[Set ID] : Opciju izvēlnē varat pielāgot [Set ID], lai izvēlētos vēlamo monitora ID numuru. Televizora pielāgojumu diapazons ir no 1 līdz 99. Ja [Set ID] vērtība ir 0, var kontrolēt visus pievienotos televizorus.
* [Set ID] izvēlnē ir norādīts ar skaitli decimālajā skaitīšanas sistēmā (no 1 līdz 99) un pārraidis/ uztveršanas protokolā ar skaitli heksadecimālajā skaitīšanas sistēmā (no 0x00 līdz 0x63).

[DATA] : Komandas datu pārraide (heksadecimālā skaitīšanas sistēma). Lai nolasītu komandas stāvkli, pārraidiet datus „FF”.

[Cr] : Rakstzīme - ASCII kods „0x0D”

[] : Atstarpe – ASCII kods „0x20”

OK apliecinājums

[Command2][][Set ID][][OK][Data][x]

* Uztverot pareizus datus, ierīce pāraida signālu ACK (apliecinājums), izmantojot šo formātu. Šajā gadījumā, ja dati ir datu lasīšanas režīmā, tas norāda uz pašreizējā stāvokļa datiem. Ja dati atrodas datu rakstīšanas režīmā, atbildē tiek sniegti datora dati.

Kļūdas apliecinājums

[Command2][][Set ID][][NG][Data][x]

* Uztverot anormālus datus no kļūdainām funkcijām, kā arī komunikācijas kļūdu gadījumā televizors pāraida signālu ACK (apliecinājums), izmantojot šo formātu.

Dati 00: Neatļauts kods

Reālo datu kartēšana (heksadecimālā sistēma → decimālā sistēma)

* Ja [data] ievadāt heksadecimālā formātā, skatiet tālāk norādīto pārveidošanas tabulu.

* Kanāla regulēšanas (ma) komanda izmanto divu baitu heksadecimālo vērtību ([data]), lai izvēlētos kanāla numuru.

| | | |
|---------------------------|---------------------------|--------------------|
| 00 : Solis 0 | 32 : Solis 50 (Set ID 50) | FE : Solis 254 |
| 01 : Solis 1 (Set ID 1) | 33 : Solis 51 (Set ID 51) | FF : Solis 255 |
| ... | ... | ... |
| 0A : Solis 10 (Set ID 10) | 63 : Solis 99 (Set ID 99) | 01 00 : Solis 256 |
| ... | ... | ... |
| 0F : Solis 15 (Set ID 15) | C7 : Solis 199 | 27 0E : Solis 9998 |
| 10 : Solis 16 (Set ID 16) | C8 : Solis 200 | 27 0F : Solis 9999 |
| ... | ... | ... |

* Komandu darbība var atšķirties atkarībā no modeļa un signāla.

01. Barošana (Command: k a)

- ▶ Lai kontrolētu televizora *ieslēgšanu vai izslēgšanu.

Transmission[k][a][][Set ID][][Data][Cr]

Dati 00 : Barošana 01 : *Barošana ieslēgta izslēgta

Ack [a][][Set ID][][OK/NG][Data][x]

- ▶ Lai parādītu, vai televizors ir ieslēgts vai *izslēgts

Transmission[k][a][][Set ID][][Data][Cr]

Ack [a][][Set ID][][OK][Data][x]

* Līdzīgā veidā, ja citas funkcijas pārraida „FF” datus, izmantojot šo formātu, atgriezeniskā saite ar apliecinājuma datiem parāda katras funkcijas stāvokli.

02. Malu attiecība (Command: k c)
(galvenā attēla izmērs)

- ▶ Lai regulētu ekrāna formātu. (Galvenā attēla formāts)
Ekrāna formātu varat arī regulēt, izmantojot opciju Malu attiecība izvēlnē Q.MENU. vai izvēlnē PICTURE.

Transmission [k][c][][Set ID][][Data][Cr]

| | |
|---|--|
| Dati 01 : Normāls ekrāns (4:3) | 07 : 14:9 (Eiropā, Kolumbijā, Tuvajos Austrumos, Āzijā, izņemot Dienvidkoreju un Japānu) |
| 02 : Plats ekrāns (16:9) | 09 : * Just Scan |
| 04 : Tālummaiņa | 0B : Pilns platums (Eiropā, Kolumbijā, Tuvajos Austrumos, Āzijā, izņemot Kolumbiju) |
| 05 : Tālummaiņa 2 (Tikai Latīņamerikā, izņemot Kolumbiju) | 10 līdz 1F : Kino tālummaiņa |
| 06 : Iestatīt pēc programmas/ Oriģināls | 1 līdz 16 |

Ack [c][][Set ID][][OK/NG][Data][x]

- * Izmantojot datora ievadi, iespējams izvēlēties ekrāna malu attiecību 16:9 vai 4:3.
- * Režīmā DTV/HDMI/Komponents (augsta izšķirtspēja) ir pieejama funkcija Just Scan.
- * Pilns platekrāna režīms var darboties atšķirīgi atkarībā no modeļa un tā DTV pilnīga, ATV, AV daļēja atbalsta.

03. Ekrāna skaņas izslēgšana (Command: k d)

- ▶ Lai izvēlētos ieslēgt/ izslēgt skaņu.

Transmission [k][d][][Set ID][][Data][Cr]

Dati 00 : Ekrāna skaņa ieslēgta (attēls ieslēgts) video skaņa ieslēgta
01 : Ekrāna skaņa izslēgta (attēls izslēgts)
10 : Video skaņa izslēgta

Ack [d][][Set ID][][OK/NG][Data][x]

- * Ja ir izslēgta tikai video skaņa, televizors rādīs ekrāna displeju. Bet, ja tiek izslēgta ekrāna skaņa, televizors nerāda ekrāna displeju.

04. Skaņas izslēgšana (Command: k e)

- ▶ Lai kontrolētu skaņas izslēgšanu/ ieslēgšanu. Varat koriģēt skaņas iestatījumus, arī izmantojot tālvadības pults skaņas izslēgšanas/ ieslēgšanas pogu (MUTE).

Transmission [k][e][][Set ID][][Data][Cr]

Dati 00 : Skaņas izslēgšana ieslēgta (skaņa izslēgta)
01 : Skaņas izslēgšana izslēgta (skaņa ieslēgta)

Ack [e][][Set ID][][OK/NG][Data][x]

05. Skaļuma regulēšana (Command: k f)

- ▶ Lai regulētu skaļumu. Skaļumu varat regulēt, arī izmantojot tālvadības pults pogas.

Transmission [k][f][][Set ID][][Data][Cr]

Dati : Min. 00 līdz maks. 64

Ack [f][][Set ID][][OK/NG][Data][x]

06. Kontrasts (Command: k g)

- ▶ Lai regulētu ekrāna kontrastu. Kontrastu varat regulēt arī izvēlnē PICTURE.

Transmission [k][g][][Set ID][][Data][Cr]

Dati : Min. 00 līdz maks. 64

Ack [g][][Set ID][][OK/NG][Data][x]

07. Spilgtums (Command: k h)

- ▶ Lai regulētu ekrāna spilgtumu. Spilgtumu varat regulēt arī izvēlnē PICTURE.

Transmission [k][h][][Set ID][][Data][Cr]

Dati : Min. 00 līdz maks. 64

Ack [h][][Set ID][][OK/NG][Data][x]

08. Krāsa (Command: k i)

- ▶ Lai regulētu ekrāna krāsu. Krāsu varat regulēt arī izvēlnē PICTURE.

Transmission [k][i][][Set ID][][Data][Cr]

Dati : Min. 00 līdz maks. 64

Ack [i][][Set ID][][OK/NG][Data][x]

09. Tonis (Command: k j)

- Lai regulētu ekrāna toni.
Toni varat regulēt arī izvēlnē PICTURE.

Transmission [k][j][][Set ID][][Data][Cr]

Dati : Sarkans 00 līdz zaļš 64

Ack [j][][Set ID][][OK/NG][Data][x]

10. Asums (Command: k k)

- Lai regulētu ekrāna asumu.
Asumu varat regulēt arī izvēlnē PICTURE.

Transmission [k][k][][Set ID][][Data][Cr]

Dati : Min. 00 līdz maks. 32

Ack [k][][Set ID][][OK/NG][Data][x]

11. Ekrāna displeja izvēle (Command: k l)

- Lai ieslēgtu vai izslēgtu ekrāna displeju, izmantojot tālvadības pultī.

Transmission [k][l][][Set ID][][Data][Cr]

Dati 00 : Displejs izslēgts 01 : Displejs ieslēgts

Ack [l][][Set ID][][OK/NG][Data][x]

12. Tālvadības pults bloķēšanas režīms (Command: k m)

- Lai bloķētu televizora tālvadības pultī un priekšējā paneļa vadības elementus.

Transmission [k][m][][Set ID][][Data][Cr]

Dati 00 : Bloķēšana izslēgta 01 : Bloķēšana ieslēgta

Ack [m][][Set ID][][OK/NG][Data][x]

- * Ja neizmantojat tālvadības pultī, izmantojiet šo režīmu.
Ja tiek izslēgta un ieslēgta barošana (atvienojiet un pēc 20–30 sekundēm pievienojiet), ārējās vadības pults tiek atbloķēta.

- * Gaidīšanas režīmā (DC izslēdz taimeris vai komanda „ka”, „mc”) un situācijā, kad ir ieslēgta taustiņu bloķēšana, televizoru nevar ieslēgt ar infrasarkanā savienojuma un lokālo ieslēgšanas taustiņu.

13. Diskants (Command: k r)

- Lai regulētu diskantu.
To varat regulēt arī izvēlnē AUDIO.

Transmission [k][r][][Set ID][][Data][Cr]

Dati : Min. 00 līdz maks. 64

Ack [r][][Set ID][][OK/NG][Data][x]

- * (atkarīgs no modeļa)

14. Bass (Command: k s)

- Lai regulētu basu.
To varat regulēt arī izvēlnē AUDIO.

Transmission [k][s][][Set ID][][Data][Cr]

Dati : Min. 00 līdz maks. 64

Ack [s][][Set ID][][OK/NG][Data][x]

- * (atkarīgs no modeļa)

15. Balanss (Command: k t)

- Lai regulētu balansu.
Balansu varat regulēt arī izvēlnē AUDIO.

Transmission [k][t][][Set ID][][Data][Cr]

Dati : Min. 00 līdz maks. 64

Ack [t][][Set ID][][OK/NG][Data][x]

16. Krāsu temperatūra (Command: x u)

- Lai regulētu krāsu temperatūru. Krāsu temperatūru varat regulēt arī izvēlnē PICTURE.

Transmission [x][u][][Set ID][][Data][Cr]

Dati : Min. 00 līdz maks. 64

Ack [u][][Set ID][][OK/NG][Data][x]

17. ISM metode (Command: j p) (tikai plazmas televizoros)

- Lai kontrolētu ISM metodi. ISM metodi varat regulēt arī izvēlnē OPTION (Opcijas).

Transmission [j][p][][Set ID][][Data][Cr]

Dati min. : 02: Orbiter
08: parasts
20: krāsains

Ack [p][][Set ID][][OK/NG][Data][x]

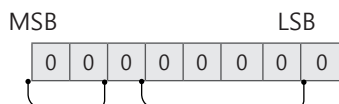

MSB

LSB

0 0 0 0 0 0 0 0

0 0 0 0 0 0

18. Ekvalaizers (Command: j v)

- Lai regulētu televizora ekvalaizeru.

Transmission [j][v][][Set ID][][Data][Cr]

| 7 | 6 | 5 | Frekvence | 4 | 3 | 2 | 1 | 0 | Solis |
|---|---|---|-----------|-----|-----|-----|-----|-----|---------------|
| 0 | 0 | 0 | 1. josla | 0 | 0 | 0 | 0 | 0 | 0 (decimāls) |
| 0 | 0 | 1 | 2. josla | 0 | 0 | 0 | 0 | 1 | 1 (decimāls) |
| 0 | 1 | 0 | 3. josla | ... | ... | ... | ... | ... | ... |
| 0 | 1 | 1 | 4. josla | 1 | 0 | 0 | 1 | 1 | 20 (decimāls) |

| | | | | | | | | | |
|---|---|---|----------|---|---|---|---|---|---------------|
| 1 | 0 | 0 | 5. josla | 1 | 0 | 1 | 0 | 0 | 20 (decimāls) |
|---|---|---|----------|---|---|---|---|---|---------------|

Acknowledgement [v][][Set ID][][OK/NG][Data][x]

* Atkarīgs no modeļa, un regulēšana ir iespējama, ja skaņas režīms ir ekvivalēra regulējama vērtība.

19. Enerģijas taupīšana (Command: j q)

- ▶ Lai samazinātu televizora strāvas patēriņu. Enerģijas taupīšanu var regulēt arī izvēlnē PICTURE.

Transmission [j][q][][Set ID][][Data][Cr]

Dati

- 00 : Izslēgt
- 01 : Minimāli
- 02 : Vidēji
- 03 : Maksimāli
- 04 : Automātiski (LCD televizoros / LED televizoros) / Intelektuālais sensors (PDP televizoros)
- 05 : Ekrāns izslēgts

* (atkarīgs no modeļa)

Ack [q][][Set ID][][OK/NG][Data][x]

20. Regulēšanas komanda (Command: m a)

- * Šīs komandas darbība var atšķirties atkarībā no modeļa un signāla.
- Eiropai, Tuvajiem Austrumiem, Kolumbijai, Āzijai, izņemot Dienvidkorejas un Japānas modeļus
- ▶ Atlasiet kanālu norādītajam fiziskajam numuram.

Transmission [m][a][][Set ID][][Data 00][][Data 01][][Data 02][Cr]

* Analogā virszemes/ kabeltelevīzija

[Data 00][Data 01] Kanāla dati

- Dati 00 : Augstu baitu kanāla dati
- Dati 01 : Zemu baitu kanāla dati
- 00 00~00 C7 (decimāls: 0~199)

Dati 02 : Ievades avots (analogais)

- 00 : virszemes TV (ATV)
- 80 : kabeltelevīzija (CATV)

* Digitālā virszemes/ kabeltelevīzija/ satelīttelevīzija

[Data 00][Data 01]: Kanāla dati

- Dati 00 : Augsta kanāla dati
- Dati 01 : Zema kanāla dati
- 00 00~27 0F (decimāls: 0~9999)

Dati 02 : Ievades avots (digitālais)

- 10 : virszemes TV (DTV)
- 20 : virszemes radio (radio)
- 40 : satelīttelevīzija (SDTV)
- 50 : satelīta radio (S-Radio)
- 90 : kabeltelevīzija (CADTV)
- a0 : kabelradio (CA-Radio)

* Regulēšanas komandu piemēri:

1. Noregulējiet analogo virszemes (PAL) kanālu 10.

Set ID = All = 00

Dati 00 & 01 = Kanāla dati ir 10 = 00 0a

Dati 02 = Analogā virszemes TV = 00

Rezultāts = **ma 00 00 0a 00**

2. Noregulējiet digitālo virszemes (DVB-T) kanālu 01.

Set ID = All = 00

Dati 00 & 01 = Kanāla dati ir 1 = 00 01

Dati 02 = Digitālā virszemes TV = 10

Rezultāts = **ma 00 00 01 10**

3. Noregulējiet satelīta (DVB-S) kanālu 1000.

Set ID = All = 00

Dati 00 & 01 = Kanāla dati ir 1000 = 03 E8

Dati 02 = Digitālā satelīttelevīzija = 40

Rezultāts = **ma 00 03 E8 40**

Ack [a][][Set ID][][OK][Data 00][Data 01]

[Data 02][x][a][][Set ID][][NG][Data 00][x]

- Dienvidkorejai, Ziemeļamerikai, Latīņamerikai, izņemot Kolumbijas modeli

- ▶ Lai noregulētu kanālu uz fizisku/ galveno/ pakārtoto numuru.

Transmission [m][a][][0][][Data00][][Data01]

[][Data02][][Data03][][Data04][][Data05][Cr]

Digitālajiem kanāliem ir fiziski, galvenie un pakārtotie kanālu numuri. Fiziskais numurs ir faktiskais digitālā kanāla numurs; galvenais numurs ir numurs, uz kuru ir jākartē kanāls; pakārtotais numurs ir apakškanāls. Tā kā ATSC uztvērējs automātiski kartē kanālu no galvenā/ apakškanāla numura, fiziskais numurs nav nepieciešams, sūtīt digitālās televīzijas komandu.

* Analogā virszemes/ kabeltelevīzija

Dati 00 : Fiziskais kanāla numurs

- Virszemes (ATV) : 02~45 (decimāls: 2~69)

- Kabeltelevīzija (CATV) : 01, 0E~7D (decimāls: 1, 14~125)

[Dati 01 ~ 04]: galvenais/ pakārtotais kanāla numurs

Dati 01 un 02: xx (nav svarīgi)

Dati 03 un 04: xx (nav svarīgi)

Dati 05: Ievades avots (analogais)

- 00 : virszemes TV (ATV)

- 01 : kabeltelevīzija (CATV)

* Digitālā virszemes/ Kabeltelevīzija

Dati 00 : xx (nav svarīgi)

[Data 01][Data 02]: Galvenais kanāla numurs

Dati 01 : Augstu baitu kanāla dati

Dati 02 : Zemu baitu kanāla dati

- 00 01~27 0F (decimāls: 1~9999)

[Data 03][Data 04]: Pakārtotais kanāla numurs

Dati 03 : Augstu baitu kanāla dati

Dati 04 : Zemu baitu kanāla dati

Dati 05 : Ievades avots (digitālais)

- 02 : Virszemes TV (DTV) — izmantojiet fizisko kanāla numuru

- 06 : Kabeltelevīzija (CADTV) — izmantojiet fizisko kanāla numuru

- 22 : Virszemes TV (DTV) — neizmantojiet fizisko kanāla numuru
- 26 : Kabeļtelevīzija (CADTV) — neizmantojiet fizisko kanāla numuru
- 46 : Kabeļtelevīzija (CADTV) — izmantojiet tikai galveno kanāla numuru (vienas puses kanāls)

Visiem galveno un pakārtoto kanālu datiem ir pieejami divi baiti, taču parasti zemais baits tiek lietots viens pats (augsts baits ir 0).

* Regulēšanas komandu piemēri:

1. Noregulējiet analogās kabeļtelevīzijas (NTSC) kanālu 35.

Set ID = All = 00
 Dati 00 = Kanāla dati ir 35 = 23
 Dati 01 un 02 = Nav galvenā = 00 00
 Dati 03 un 04 = Nav pakārtotā = 00 00
 Dati 05 = Analogā kabeļtelevīzija = 01
 Kopā = **ma 00 23 00 00 01**

2. Noregulējiet digitālās virszemes televīzijas (ATSC) kanālu 30-3.

Set ID = All = 00
 Dati 00 = Fiziskais nezināms = 00
 Dati 01 un 02 = Galvenais ir 30 = 00 1E
 Dati 03 un 04 = Pakārtotais ir 3 = 00 03
 Dati 05 = Digitālā virszemes TV = 22
 Kopā = **ma 00 00 00 1E 00 03 22**

```
Ack [a][ ][Set ID][ ][OK][Data 00][Data 01]
[Data 02][Data 03][Data 04][Data 05]
[x][a][ ][Set ID][ ][NG][Data 00][x]
```

• Japānas modelim

- Lai noregulētu kanālu uz fizisku/ galveno/ pakārtoto numuru.

```
Transmission [m][a][ ][0][ ][Data00][ ][Data01]
[ ][Data02][ ][Data03][ ][Data04][ ][Data05][Cr]
```

* Digitālā virszemes/ Satelīttelevīzija

Dati 00: xx (nav svarīgi)

[Data 01][Data 02]: Galvenais kanāla numurs

Dati 01: augstu baitu kanāla dati

Dati 02: zemu baitu kanāla dati
 - 00 01~27 0F (decimāls: 1~9999)

[Data 03][Data 04]: Apakškanāla/ pakārtotā kanāla numurs

(nav svarīgi satelīttelevīzijai)

Dati 03: Augstu baitu kanāla dati

Dati 04: Zemu baitu kanāla dati

Dati 05: Ievades avots (digitālais/ satelīts, Japāna)

- 02 : Virszemes TV (DTV)
- 07 : BS (satelīta apraide)
- 08 : CS1 (Sakaru satelīts 1)
- 09 : CS2 (Sakaru satelīts 2)

* Regulēšanas komandu piemēri:

1. Noregulējiet digitālās virszemes televīzijas (ISDB-T) kanālu 17-1.

Set ID = All = 00
 Dati 00 = Fiziskais nezināms = 00
 Dati 01 un 02 = Galvenais ir 17 = 00 11
 Dati 03 un 04 = Apakškanāla/ pakārtotais ir 1 = 00 01

Dati 05 = Digitālā virszemes TV = 02
 Kopā = **ma 00 00 00 11 00 01 02**

2. Noregulējiet BS (ISDB-BS) kanālu 30.

Set ID = All = 00
 Dati 00 = Fiziskais nezināms = 00
 Dati 01 un 02 = Galvenais ir 30 = 00 1E
 Dati 03 un 04 = Nav svarīgi = 00 00
 Dati 05 = Digitālā BS TV = 07
 Kopā = **ma 00 00 00 1E 00 00 07**

* Šī funkcija atšķiras atkarībā no modeļa.

```
Ack [a][ ][Set ID][ ][OK][Data 00][Data 01]
[Data 02][Data 03][Data 04][Data 05]
[x][a][ ][Set ID][ ][NG][Data 00][x]
```

21. Kanāla (programmas) pievienošana/ dzēšana (izlaišana) (Command: m b)

- Lai izlaistu pašreizējo kanālu (programmu) līdz nākamajai reizei.

```
Transmission [m][b][ ][Set ID][ ][Data][Cr]
```

Dati 00 : Dzēst(ATSC,ISDB)/Izlaist(DVB)01 :

Pievienot

```
Ack [b][ ][Set ID][ ][OK/NG][Data][x]
```

* Iestatiet saglabāto kanālu uz Dzēst (ATSC, ISDB)/ Izlaist (DVB) vai Pievienot.

22. Taustiņš (Command: m c)

- Lai sūtītu infrasarkanās tālvadības pults taustiņa kodu.

```
Transmission [m][c][ ][Set ID][ ][Data][Cr]
```

Dati Taustiņu kods — lpp.2.

```
Ack [c][ ][Set ID][ ][OK/NG][Data][x]
```

23. Aizmugurgaismojuma vadība (Command: m g)

- LCD televizoros/ LED televizoros
- Lai kontrolētu aizmugurgaismojumu.

```
Transmission [m][g][ ][Set ID][ ][Data][Cr]
```

Dati : Min. 00 līdz maks. 64

```
Ack [g][ ][Set ID][ ][OK/NG][Data][x]
```

Vadības paneļa apgaismojums (Command: m g)

- Plazmas televizoros
- Lai regulētu paneļa apgaismojumu.

```
Transmission [m][g][ ][Set ID][ ][Data][Cr]
```

Dati : Min. 00 līdz maks. 64

```
Ack [g][ ][Set ID][ ][OK/NG][Data][x]
```

24. Ievades izvēle (Command: x b)
(galvenā attēla ievade)

- Lai izvēlētos ievades avotu galvenajam attēlam.

Transmission [x][b][][Set ID][][Data][Cr]

Dati

| | |
|------------------------|-----------------|
| 00 : DTV | 01 : CADTV |
| 02 : Satelīta DTV | 10 : ATV |
| ISDB-BS (Japāna) | |
| 03 : ISDB-CS1 (Japāna) | |
| 04 : ISDB-CS2 (Japāna) | |
| 11 : CATV | |
| 20 : AV vai AV1 | 21 : AV2 |
| 40 : Component1 | 41 : Component2 |
| 60 : RGB | |
| 90 : HDMI1 | 91 : HDMI2 |
| 92 : HDMI3 | 93 : HDMI4 |

Ack [b][][Set ID][][OK/NG][Data][x]

- * Šī funkcija ir atkarīga no modeļa un signāla.

25. 3D (Command: x t) (tikai 3D modeļiem)
(atkarīgs no modeļa)

- Lai mainītu televizora 3D režīmu.

Transmission [x][t][][Set ID][][Data 00][][Data 01][][Data 02][][Data 03][Cr]

- * (atkarīgs no modeļa)

Dati Struktūra

| | |
|-----------|---|
| [Data 00] | 00 : 3D ieslēgts 01 : 3D izslēgts 02 : No 3D uz 2D 03 : No 2D uz 3D |
| [Data 01] | 00 : Augšā un apakšā 01 : Blakus 02 : Šaha galdiņš 03 : Kadru secīgums 04 : Kolonnas pamīšus 05 : Rindas pamīšus |
| [Data 02] | 00 : No labās uz kreiso 01 : No kreisās uz labo |
| [Data 03] | 3D efekts (3D dziļums): Min. 00 — maks. 14 (* pārraidīt, izmantojot heksadecimālu kodu) |

* [Data 02], [Data 03] funkcijas ir atkarīgas no modeļa un signāla.

* Ja [Data 00] ir 00 (3D ieslēgts), [Data 03] nav nozīmes.

* Ja [Data 00] ir 01 (3D izslēgts) vai 02 (No 3D uz 2D), [Data 01], [Data 02] un [Data 03] nav nozīmes.

* Ja [Data 00] ir 03 (No 2D uz 3D), [Data 01] un [Data 02] nav nozīmes.

* Ja [Data 00] ir 00 (3D ieslēgts) vai 03 (No 2D uz 3D), [Data 03] darbojas, ja 3D režīms (žanrs) ir tikai manuāls.

* Visas 3D shēmu opcijas ([Data 01]), iespējams, nebūs pieejamas atkarībā no apraides/ video signāla.

| | | | |
|-----------|-----------|-----------|-----------|
| [Data 00] | [Data 01] | [Data 02] | [Data 03] |
|-----------|-----------|-----------|-----------|

| | | | |
|----|---|---|---|
| 00 | O | O | O |
| 01 | X | X | X |
| 02 | X | X | X |
| 03 | X | O | O |

X : nav svarīgi

Ack [t][][Set ID][][OK][Data00][Data01][Data02][Data03][x]
[t][][Set ID][][NG][Data00][x]

26. Extended 3D (Paplašinātais 3D) (Command: x v) (tikai 3D modeļiem)
(atkarīgs no modeļa)

- Lai mainītu televizora 3D opciju.

Transmission [x][v][][Set ID][][Data 00][][Data 01][Cr]

| | |
|-----------|--|
| [Data 00] | 3D opcija |
| 00 | : 3D Picture Correction (3D attēla labošana) |
| 01 | : 3D dziļums (3D režīms ir tikai manuāls) |
| 02 | : 3D skatu punkts |
| 06 | : 3D krāsu korekcija |
| 07 | : 3D skaņas tūluma ierīkošana |
| 08 | : Parasts attēla skats |
| 09 | : 3D režīms (žanrs) |

[Data 01] Katrai 3D opcijai ir savs diapazons, ko nosaka [Data 00].

- Ja [Data 00] ir 00
00 : No labās uz kreiso
01 : No kreisās uz labo
- Ja [Data 00] ir 01, 02
Dati : Min. 0 — maks. 14 (* heksadecimālā koda pārraide)
Datu vērtību diapazons (0–20) automātiski pārvērš skatu punkta diapazonu (-10 līdz +10) (atkarīgs no modeļa)
*Šī opcija darbojas, ja iestatījums 3D režīms (žanrs) ir tikai manuāls.
- Ja [Data 00] ir 06, 07
00 : Izslēgts
01 : Ieslēgts
- Ja [Data 00] ir 08
00 : Pārvērsts uz 3D video 2D video, kas pārvērsts no 3D.
01 : Mainīt 3D video uz 2D video, izņemot no 2D uz 3D pārvērstu video
* Ja pārvēršanas nosacījumi netiek izpildīti, komanda tiek uzskatīta par NG.

- Ja [Data 00] ir 09

| | |
|----------------|------------------|
| 00 : Standarts | 01 : Sports |
| 02 : Kino | 03 : Ekstrēmi |
| 04 : Manuāli | 05 : Automātiski |

Ack [v][][Set ID][][OK][Data00][Data01][x]
[v][][Set ID][][NG][Data00][x]

27. Auto Configure (Automātiski konfigurēt) (Command: j u) (Atkarīgs no modeļa)

- ▶ Lai automātiski koriģētu attēla pozīciju un samazinātu attēla kratīšanos. Darbojas tikai RGB (PC) režīmā.

Transmission [j][u][][Set ID][][Data][Cr]

Dati 01: Palaist automātisku konfigurāciju

Ack [u][][Set ID][][OK/NG][Data][x]