

the Milk Café™

SMF600



LV LIETOŠANAS PAMĀCĪBA

EE KASUTUSJUHEND

LT NAUDOJIMO INSTRUKCIJA

RU РУКОВОДСТВО ПО ЭКСПЛУАТАЦИИ

Sage®

- 2 Svarīgi aizsardzības pasākumi
- 7 Iepazīšanās ar Sage® Milk Cafe™
- 8 Sage® Milk Cafe™ darbība
- 10 Apkope un tīrīšana
- 11 Bojājumu novēršana

SAGE® PRIORITĀTE IR DROŠĪBA

Mēs, Sage®, vienmēr domājam par drošību. Mēs izstrādājam un izgatavojam preces, par augstāko kritēriju uzskatot jūsu – mūsu vērtīgā klienta – drošību. Turklāt mēs lūdzam jūs uzmanīgi lietot jebkuras elektroierīces, ievērojot tālāk sniegtos piesardzības pasākumus.

SVARĪGI AIZSARDZĪBAS PASĀKUMI

PIRMS LIETOŠANAS IZLASIET VISUS NORĀDĪJUMUS UN SAGLABĀJIET TURPMĀKAI UZZIŅAI

- Rokasgrāmata ar pilnīgu informāciju ir pieejama vietnē: sageappliances.com.

- Pirms pirmās izmantošanas pārļiecinieties, vai jūsu elektrotīkla spriegums atbilst spriegumam, kas norādīts uz datu plāksnītes ierīces apakšā. Ja jums ir šaubas, lūdzu, sazinieties ar vietējo elektrokompaniju.
- Pirms pirmās lietošanas noņemiet un drošā veidā atbrīvojieties no jebkura iepakojuma.
- Lai nepieļautu nosmakšanas risku maziem bērniem, drošā veidā atbrīvojieties no elektrības kontaktdakšas aizsargplēves.
- Lai nepieļautu elektriskās strāvas triecienu, nekad neiegremdējiet ūdenī elektrības vadu, elektrības kontaktdakšu vai motora bāzi, kā arī nepieļaujiet mitruma saskari ar šīm detaļām.
- Novietojiet ierīci uz stabilas, karstumizturīgas, līdzenas un sausas virsmas pietiekamā attālumā no malas, kā arī nedarbiniet to uz karstuma avota, piemēram, uz plītiņas, krāsns, gāzes plīts, vai tās tuvumā.
- Nepārvietojiet ierīci, kamēr tā ir ieslēgta.
- Nenovietojiet ierīci uz karsta gāzes vai elektriskā degļa, tā tuvumā vai vietā, kur tā varētu pieskarties karstuma avotam.

SAGE® PRIORITĀTE IR DROŠĪBA

- Neizmantojiet ierīci uz izlietnes notecēšanās virsmas.
- Ierīci turiet pietiekamā attālumā no sienām, aizkariem vai materiāliem, kas jutīgi pret karstumu vai tvaiku.
- Nodrošiniet atbilstošu telpu gaisa cirkulācijai virs ierīces un visās tās pusēs.
- Pirms lietošanas pilnībā iztīniet elektrības kabeli.
- Nepieļaujiet, lai elektrības vads nokārtos pāri letes vai galda malai, pieskartos karstai virsmai vai samezglotos.
- Šo ierīci nav paredzēts lietot, izmantojot ārējo taimeru vai atsevišķu tālvadības sistēmu.
- Pirms lietošanas vienmēr pārlicinieties, vai ierīce ir pareizi samontēta. Ievērojiet šeit sniegtās instrukcijas.
- Nepieskarieties karstām virsmām. Izmantojiet rokturus vai kloķus.
- Šī ierīce ir paredzēta piena un piena aizvietotāju putošanai, bet nav paredzēta citu pārtikas produktu, piemēram, eļļas, olu, sviesta, putukrējuma, zupu, mērču u.c., kulšanai, biezināšanai vai karsēšanai.
- Ierīce nav paredzēta liela sausu sastāvdaļu daudzuma sajaukšanai vai lielu pārtikas produktu gabalu, piemēram, šokolādes gabalu, maltu riekstu, veselu garšvielu, svaigu garšaugu, ledus gabaliņu u.c., kausēšanai.
- Krūzes apakšpusei, pirms to liekat uz bāzes, vienmēr jābūt tīrai un sausai.
- Pirms lietošanas uz krūzes cieši uzlieciet vāku. Neatveriet krūzes vāku, kamēr ierīce darbojas.
- Esiet piesardzīgi, lejot putotu pienu no krūzes, jo krūze un karstais piens var radīt applaucējumus.
- Nedarbiniet ierīci bez šķidruma tajā. Krūzi vienmēr piepildiet vismaz līdz atzīmei "MIN", bet nepārsniedziet atzīmi "MAX" tās iekšpusē.
- Krūzi drīkst izmantot tikai ar komplektācijā esošo bāzi. Neizmantojiet citus piederumus, izņemto tos, kas ir iekļauti ierīces komplektācijā, jo tas var izraisīt ugunsgrēku, elektriskās strāvas triecienu vai traumas cilvēkiem.
- Neievietojiet krūzē metāla vai līdzīgus priekšmetus, jo tas var kaitēt ierīces darbībai vai negatīvi to ietekmēt.
- Lai atvienotu, nospiediet pogu START/STOP (sākt/apturēt) (gaismas aplītim ap pogu jāpārstāj mirgot), bet pēc tam izvelciet elektrības kontaktdakšu no kontaktlīnijas.

- Pirms tīrīšanas, pārvietošanas vai uzglabāšanas vienmēr pārbaudiet, vai ierīce ir pārslēgta stāvoklī OFF (izslēgts), atvienota no elektrotīkla un atdzisusi.
- Kad ierīce netiek lietota, tai vienmēr ir jābūt izslēgtai, atslēgtai pie kontaktligzdas un atvienotai no elektrotīkla.
- Uzturiet iekārtu un tās piederumus tīrus. Stingri ievērojiet šajā instrukcijā aprakstītās kopšanas un tīrīšanas instrukcijas.
- Neizmantojiet stipri abrazīvus, kodīgus tīrīšanas līdzekļus vai plīts tīrīšanas līdzekļus, lai tīrītu ierīci.
- Šī ierīce ir paredzēta tikai lietošanai mājāsaimniecībā. Neizmantojiet ierīci citiem mērķiem, izņemot paredzēto lietojumu. Nelietojiet to transportlīdzekļos vai laivās, kas atrodas kustībā. Nelietojiet ārpus telpām. Nepareiza lietošana var radīt traumas.
- Ierīcei un tās elektrības vadam jāatrodas bērniem, kas jaunāki par 8 gadiem, nesasniedzamā vietā.
- Šo ierīci var lietot bērni vecumā no 8 gadiem un personas ar pazeminātām fiziskām, sensorām vai garīgām spējām vai personas bez pieredzes un zināšanām, tikai ja tās tiek uzraudzītas vai tām tiek sniegti norādījumi attiecībā uz ierīces drošu lietošanu un tās apzinās ar lietošanu saistītos riskus.
- Bērni nedrīkst rotaļāties ar ierīci.
- Ierīci drīkst tīrīt bērni, kas ir vecāki par 8 gadiem, un tikai pieaugušo uzraudzībā.
- Jebkuru apkopi, izņemot tīrīšanu, jāveic Sage® pilnvarotajam servisa centram.
- Nelietojiet ierīci, ja elektrības vads, elektrības kontaktdakša vai ierīce ir jebkādā veidā bojāta. Ja ierīce ir bojāta vai nepieciešama apkope (izņemot tīrīšanu), lūdzu, sazinieties ar "Sage" klientu servisu vai dodieties uz vietni: sageappliances.com.

BRĪDINĀJUMS

***Pirms lietošanas vienmēr
pārliedzinieties, vai putošanas
disks ir droši piestiprināts
piena krūzei.***

SAGE® PRIORITĀTE IR DROŠĪBA

BRĪDINĀJUMS

Putošanas disks var radīt nosmakšanas draudus. Bērni vienmēr ir jāuzrauga un nekad nedrīkst atstāt nepieskatītus bērnus ierīces tuvumā.

BRĪDINĀJUMS

Nekad neiegremdējiet ūdenī bāzi, elektrības vadu vai elektrības kontaktdakšu, kā arī nepieļaujiet mitruma saskari ar šīm daļām.

PIEZĪME

Šis izstrādājums ir pārbaudīts un tas atbilst rūpniecības, zinātnes un medicīnas (ISM) aprīkojuma robežvērtību parametriem. Šie parametri nodrošina saprātīgu aizsardzību pret kaitīgiem traucējumiem. Šis izstrādājums ģenerē, izmanto un var izstarot radiofrekvences enerģiju un, ja to neizmanto atbilstoši norādījumiem, tas var radīt kaitīgus traucējumus radiokomunikācijā. Nav iespējams garantēt, ka vietā, kur ierīce tiks uzstādīta, neradīsies traucējumi.

Lietojot elektroierīces, iesakām uzstādīt diferenciālās aizsardzības slēdzi, lai garantētu papildu drošību. Iesakām izmantot drošības slēdzi ar darba strāvu, kas nepārsniedz 30 mA. Lai saņemtu kvalificētu padomu, sazinieties ar elektriķi.

Izņemot izstrādājuma vispārēju apkopi un tīrīšanu, nav nepieciešama jebkāda radiofrekvences sistēmas apkope. Izstrādājuma izmaiņas vai pārveidojumi var anulēt lietotāja tiesības lietot aprīkojumu.

Ja šis izstrādājums rada kaitīgus traucējumus radio vai televīzijas uztveršanā – ko var noteikt izslēdzot un ieslēdzot izstrādājumu – iesakām lietotājam koriģēt šos traucējumus, veicot vienu vai vairākus no šiem pasākumiem:

- Mainiet izstrādājuma orientāciju un atrašanās vietu.
- Palieliniet attālumu starp izstrādājumu un uztvērēju.
- Pieslēdziet izstrādājumu citai elektrības ligzdai, nevis tai, kurai ir pieslēgts uztvērējs.

Drošības nolūkā iesakām pieslēgt Sage® ierīci atsevišķai elektrības ligzdai atsevišķā ķēdē no citām ierīcēm. Ja elektriskā ķēde ir pārslogota ar citām ierīcēm, jūsu ierīce var nedarboties atbilstoši. Neiesakām izmantot sadalītājus vai pagarinātājus.

NORĀDĪJUMI PAR ĪSO VADU

Jūsu Sage® ierīce ir aprīkota ar īsu elektrības vadu, kas ir drošības pasākums, lai novērstu traumas vai īpašuma bojājumu, kas var rasties, velkot, aizķeroties aiz vai sapinoties garākā vadā. Neļaujiet bērniem lietot šo ierīci vai atrasties tās tuvumā bez pieaugušo uzraudzības. Neiesakām izmantot garākus vadus vai pagarinātājus, tomēr to drīkst darīt, ievērojot atbilstošu piesardzību.

Ja izmantojat pagarinātāju,

(1) savienotājevada vai pagarinātāja nominālajiem elektriskajiem parametriem ir jābūt vismaz tikpat lieliem kā ierīces nominālajiem elektriskajiem parametriem,

(2) vadam jāatrodas tā, lai tas nenokārtos virs letes vai galda virsmas, kur aiz tā var paraut bērni vai aiz tā var aizķerties, kā arī

(3) pagarinātājam jābūt aprīkotam ar iezemētu 3 zaru kontaktdakšu.



Attēlotais simbols nozīmē, ka šo ierīci nedrīkst izmest ar standarta sadzīves atkritumiem. Tā jānogādā

vietējās pašvaldības atkritumu savākšanas centrā, kas paredzēts šim mērķim, vai pie izplatītāja, kas nodrošina šādu pakalpojumu. Lai iegūtu papildu informāciju, lūdzu, sazinieties ar vietējo pašvaldību.



Lai izvairītos no elektrotraumas, neiegremdējiet ūdenī vai citā šķīdumā bāzi, elektrības vadu vai elektrības kontaktdakšu, kā arī nepieļaujiet mitruma saskari ar šīm daļām.

**TIKAI LIETOŠANAĪ MĀJSAIMNIECĪBĀ
SAGLABĀJIET ŠĪS INSTRUKCIJAS**

IEPAZIŠANĀS AR SAGE® MILK CAFÉ™

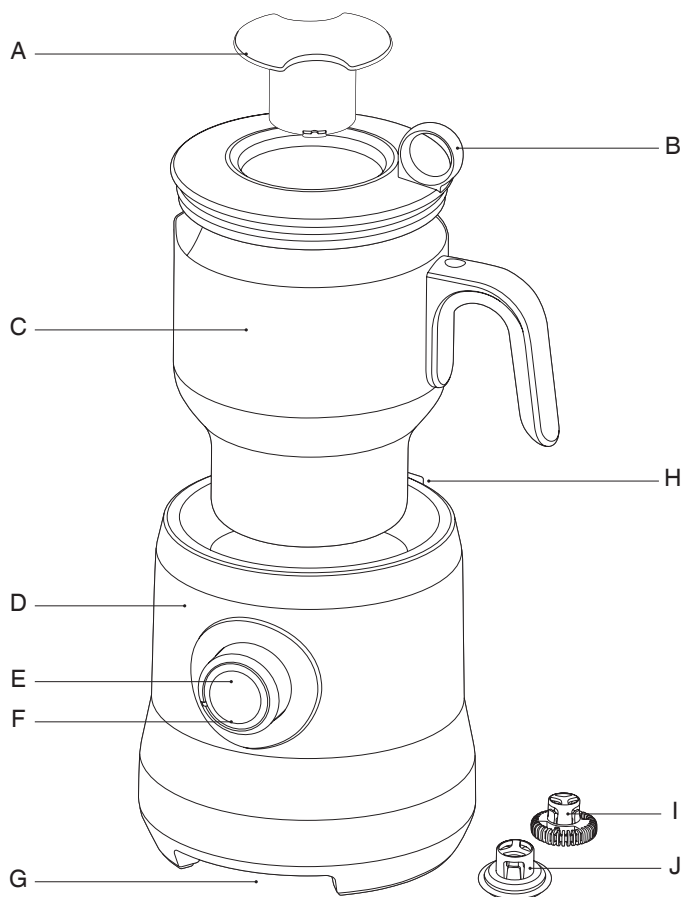

- | | |
|---|----------------------------------|
| A. Mērglāze | F. Gaismas indikators |
| B. Krūzes vāks | G. Vada apvalks |
| C. Mazgāšanai trauku mazgājamā mašīnā droša piena krūze | H. Disku uzglabāšanas nodalījums |
| D. Bāze | I. Kapučīno putu disks |
| E. Poga START STOP (sākt/apturēt) | J. Latte putu disks |

CE Nominālie parametri
220-240V ~50Hz 500W

KARSTA PIENA PUTOŠANA

1. Piena putošanas ierīci novietojiet uz līdzenas virsmas un ieslēdziet elektrības vadu 220-240 V elektrības kontaktlīdžda. Izgaismosies aplis ap pogu START | STOP (sākt/apturēt).

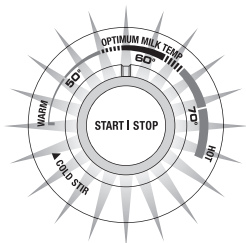

2. Izvēlieties “Capp” vai “Latte” putošanas disku.

Izvēlieties disku “Capp”, lai iegūtu biezas, krēmīgas putas, vai disku “Latte” plūstošām un zīdainām putām.

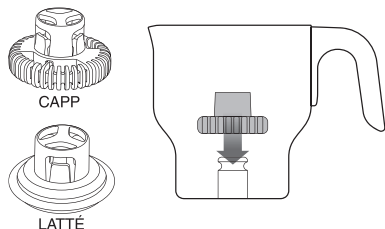

3. Uzlieciet putošanas disku uz vārpstas piena krūzes pamatnē. **Pārliecinieties, vai disks ir ievietots pareizi – ar diska platāko daļu pret krūzes dibenu.** Diskam jānofiksējas uz vārpstas ar klikšķi.

PIEZĪME

Ja disks nav pareizi nofiksējies, darbības laikā tas var nobīdīties; var būt dzirdama strīķēšanās un piens var nevirpuļot.

⚠ BRĪDINĀJUMS

Putošanas disks var radīt nosmakšanas draudus. Bērnus vienmēr ir jāpieskata un nekad nedrīkst atstāt nepieskatītus ierīces tuvumā.

4. Ielejiet pienu krūzē nepieciešamo auksta, svaiga (vai nesēn atvērta) piena daudzumu un uzlieciet krūzei vāku.

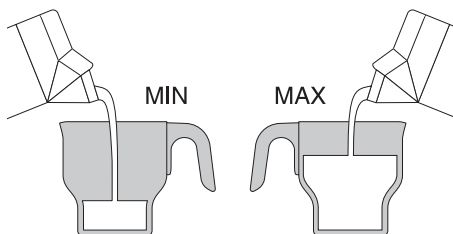

PIEZĪME

Nekad nedarbiniet ierīci, ja krūzē nav vismaz minimālā šķidruma daudzuma. Piens putotājs automātiski izslēgsies, ja piena krūze būs tukša. Ja tas notiek, pirms atkārtotas lietošanas sagaidiet, lai ierīce atdziest (skatīt 9. lappusi).

5. Pārbaudiet, vai krūzes vāks droši nostiprināts. Novietojiet pienu krūzi uz bāzes.
6. Pagrieziet pogu START / STOP (sākt/apturēt) līdz vēlamajai temperatūrai.

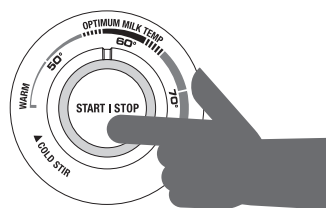

NOSPIEDIET TIKAI VIENU REIZI, STINGRI

7. Pogam START / STOP (sākt/apturēt) nospiediet tikai vienu reizi, bet dariet to stingri. **Putošana sāksies, tiklīdz putotājs raidīs vienu skaņas signālu un aplītis ap pogu sāks lēni mīrot.**

PIEZĪME

Nenoņemiet pienu krūzi no bāzes, kamēr ierīce darbojas. Pretējā gadījumā putošanas disks var nobīdīties, radot strīķēšanās skaņu. Pirms krūzes noņemšanas vienmēr uzspiediet uz pogas START / STOP (sākt/apturēt) centra. Kad aplītis ap pogu pārtrauks mīrot, ierīce būs pārstājusi darboties.

SAGE® MILK CAFÉ™ DARBĪBA



BRĪDINĀJUMS

Ekspluatācijas laikā un pēc tās ierīces virsmas ir karstas.

8. Notīriet piena krūzi un putošanas disku uzreiz pēc lietošanas. Skatīt sadaļu “Apkope un tīrīšana”.

PIEZĪME

Lai izvairītos no pilnīgas iztvaikošanas novēršanas funkcijas aktivizēšanās, ja putojat vairākas porcijas, iesakām ļaut piena krūzei atdzist apmēram 5 minūtes vai piepildīt krūzi ar ūdeni, lai ātrāk to atdzēsētu.

ĪESTATĪJUMA “COLD STIR” (AUKSTĀ MAISIŠANA) IZMANTOŠANA

Iestatījums “Cold Stir” (aukstā maisīšana) ļauj jums maisīt aukstu vai jau karstu pienu, nekarsējot to papildus. Izmantojiet to, lai putotu pienu aukstiem dzērieniem, piemēram, ledus kapučīno; lai iemaisītu sīrupus un aromatizētājus ledus šokolādes vai mocha dzērienā; vai, lai iemaisītu pienā vai ūdenī šķīstošus dzērienu pulverus.

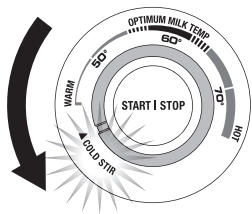

PIEZĪME

Piena putotājs ir paredzēts piena un piena aizvietotāju putošanai, bet nav paredzēta citu pārtikas produktu, piemēram, eļļas, olu, sviesta, putukrējuma, zupu, mērču u.c., kulšanai, biezināšanai vai karsēšanai. Piena putotājs nav paredzēts liela sausu sastāvdaļu daudzuma sajaukšanai vai lielu pārtikas produktu gabalu, piemēram, šokolādes gabalu, maltu riekstu, veselu garšvielu, svaigu garšaugu, ledus gabaliņu u.c., kausēšanai.

SASTĀVDAĻU PIEVIENOŠANA

Pirms mērglāzes izmantošanas, lai pakāpeniski pievienotu sastāvdaļas, vienmēr ļaujiet piena putotājam darboties dažas sekundes pēc ieslēgšanas. Sastāvdaļas pievienojiet lēnām un nelielos daudzumos.

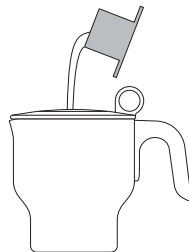

PIEZĪME

Putošanas rezultāts atšķirsies atkarībā no izmantotajām sastāvdaļām. Piemēram, pievienojot blīvas sastāvdaļas, piemēram, biezus sīrupus, blīvus pulverus un lielas pārslas, veidosies ievērojami mazākas putas.

DROŠĪBAS FUNKCIJAS

Pilnīgas iztvaikošanas novēršana, aizsardzība pret pārkaršanu

Piena putotājs automātiski izslēgsies, ja piena krūze pārkaršīs. Tas var notikt, ja piena krūze ir tukša, ja šķidruma ir mazāk par atzīmi MIN vai pēc vairākkārtējas lietošanas. Ja tas notiek, atskanēs 3 skaņas signāli. Atvienojiet elektrības vadu no elektrības kontaktligzdas, pagaidiet apmēram 5 minūtes, lai piena putotājs atdzistu, vai piepildiet piena krūzi ar ūdeni, ļaujot tai atdzist ātrāk.

Termodrošinātājs un strāvas aizsardzība

Šī funkcija aizsargā piena putotāju nopietnas kļūmes gadījumā. Ja tas notiks, piena putotājs automātiski izslēgsies un vairs neieslēgsies. Nekavējoties pārtrauciet lietošanu, izņemiet kontaktspraudni no elektrības kontaktligzdas un apmeklējiet vietni www.sageappliances.com, vai zvaniet “Sage” klientu servisam.

SAGE® MILK CAFÉ™ APKOPE UN TĪRĪŠANA

Gan piena krūzi, gan putošanas disku tīra uzreiz pēc katras lietošanas, lai nepieļautu piena palieku uzkrāšanos.

1. Pirms tīrīšanas elektrības vadu atvienojiet no elektrības kontaktligzdas.
2. Uzreiz pēc lietošanas piena krūze un putošanas disks būs karsts, tāpēc piesardzīgi noņemiet piena krūzi no bāzes un piepildiet ar krāna ūdeni. Kad piena krūze un putošanas disks būs pilnībā atdzisis, noņemiet putošanas disku un noskalojiet piena paliekas ar siltu ūdeni.
3. Nomazgājiet piena krūzi, krūzes vāku un putošanas disku siltā ziepjūdenī, noskalojiet un rūpīgi nosusiniet. Vāka blīvi var noņemt un nomazgāt atsevišķi.
4. Bāzes ārpusi noslaukiet ar mīkstu, slapju lupatiņu. Rūpīgi nosusiniet.

PIEZĪME

Piena putotāja daļu tīrīšanai nelietojiet sārmainus vai abrazīvus tīrīšanas līdzekļus, tērauda vati vai abrazīvu sūkli, jo tas var bojāt ierīces virsmas.

PIEZĪME

Nekad nemērciet bāzi ūdenī vai citā šķidrumā. Krūzes ārusei, pirms to liekat uz bāzes, vienmēr jābūt tīrai un sausai.

PIEZĪME

Piena krūzi, krūzes vāku, mērglāzi un putošanas diskus drīkst mazgāt trauku mazgājamā mašīnā (tikai augšējā plauktā). Tomēr, lai pagarinātu putošanas disku kalpošanas laiku, iesakām tos mazgāt ar rokām.

PROBLĒMU NOVĒRŠANA

PROBLĒMA	IESPĒJAMĀS IEMESLS	KO DARĪT
Piens neputojas?	<ul style="list-style-type: none"> • Piens ir silts vai pārlietu karsts. 	<ul style="list-style-type: none"> • Izmantojiet aukstu, svaigu (vai tikko atvērtu) pienu. • Neputojiet atkārtoti uzkaršētu pienu. • Mēģiniet samazināt piena daudzumu piena krūzē. • Mēģiniet izmantot citu pienu. Atsevišķi piena veidi var būt zīmoli putojas labāk nekā citi. Piemēram, mēs esam atklājuši, ka daži sojas piena veidi putojas, bet citi – nē. Eksperimentējiet ar dažādiem piena veidiem un putošanas diskkiem, lai panāktu vēlamo rezultātu. • Pievienojot bļivas sastāvdaļas, piemēram, biezas sīrupus, bļīvus pulverus un lielas pārslas, veidosies ievērojami mazākas putas. Tā ir normāla parādība.
Piens neuzsilst?		<ul style="list-style-type: none"> • Pārbaudiet, vai piena krūze ir pareizi novietota uz bāzes. • Pārbaudiet, vai piena putotājs ir pareizi aktivizēts. Putošana sāksies, tiklīdz putotājs raidīs vienu skaņas signālu un aplītis ap pogu sāks lēni mīrot. Ja tas nenotiek, vēlreiz stingri nospiediet pogu START / STOP (sākt/apturēt). • Palieliniet temperatūru, pagriežot pogu START / STOP (sākt/apturēt) pa labi.
Putošanas disks nekustas vai ir nobīdījies?	<ul style="list-style-type: none"> • Putošanas disks nav pareizi ievietots. • Putošanas disks darbības laikā ir nobīdījies. • Sastāvdaļas ir pievienotas pārlietu ātri. 	<ol style="list-style-type: none"> 1. Apturiet darbību. 2. Izlejiet šķidrumu no piena krūzes. 3. Pārbaudiet, vai putošanas disks ir droši un pareizi uzlikts vietā. Skatiet 2. un 3. darbību 8. lappusē. Kad putošanas disks ir uzlikts, pagrieziet to ar pirkstiem – tam jāgriežas brīvi. Ja tas tā nenotiek, sazinieties ar Sage® klientu servisu. 4. Piepildiet piena krūzi ar šķidrumu. 5. Sāciet putošanu. Kad piens ir sācis virpuļot, lēnām un mazos daudzumos pievienojiet sastāvdaļas (ja nepieciešams).
3 skaņas signāli?	<ul style="list-style-type: none"> • Piena putotājs, iespējams, ir pārkarsis. 	<ol style="list-style-type: none"> 1. Atvienojiet elektrības vadu no elektrības kontaktligzdas. 2. Izlejiet šķidrumu no piena krūzes. Izskalojiet piena krūzi un noskalojiet putošanas disku ar aukstu ūdeni un rūpīgi nosusiniet. 3. Nedarbiniet piena putotāju vismaz 5 minūtes. Tas ļaus atdzist iekšējām komponentēm. 4. Pārbaudiet, vai putošanas disks ir droši un pareizi uzlikts vietā. Skatiet 2. un 3. darbību 8. lappusē. Kad putošanas disks ir uzlikts, pagrieziet to ar pirkstiem – tam jāgriežas brīvi. Ja tas tā nenotiek, sazinieties ar Sage® klientu servisu. 5. Vēlreiz sāciet putošanu.

PROBLĒMU NOVĒRŠANA

PROBLĒMA	IESPĒJAMĀS IEMESLS	KO DARĪT
Dzirdat dūcošu skaņu?	<ul style="list-style-type: none"> Tā ir normāla parādība. Tas ir dzesēšanas ventilators, kas pasargā piena putotāju no pārkaršanas. 	<ul style="list-style-type: none"> Šajā laikā jūs joprojām varat izmantot piena putotāju, ja vien nav aktivizēta pilnīgas iztvaikošanas novēršanas funkcija (atskanēs 3 skaņas signāli). Skatiet norādījumus iepriekš.
Piededzis piens?	<ul style="list-style-type: none"> Piens nepareizi virpuļo. Piena krūze nav rūpīgi iztīrīta un piena paliekas no iepriekšējās lietošanas piedeg. 	<ul style="list-style-type: none"> Pārbaudiet, vai putošanas disks ir droši un pareizi uzlikts vietā. Skatiet 2. un 3. darbību 8. lappusē. Kad putošanas disks ir uzlikts, pagrieziet to ar pirkstiem – tam jāgriežas brīvi. Ja tas tā nenotiek, sazinieties ar Sage® klientu servisu. Pēc katras lietošanas un pēc secīgām lietošanas reizēm rūpīgi iztīriet piena krūzi.
Sastāvdaļas nešķīst?	<ul style="list-style-type: none"> Sastāvdaļas ir pievienotas pirms ir uzkaras piens. Sastāvdaļas ir pārlietu lielas. 	<ul style="list-style-type: none"> Pirms mērglāzes izmantošanas, lai pakāpeniski pievienotu sastāvdaļas, vienmēr ļaujiet piena putotājam darboties dažas sekundes pēc ieslēgšanas. Pārliecinieties, vai sastāvdaļas ir sasmalcinātas nelielos gabaliņos.
Piens ir pārlietu auksts/ karsts?		<ul style="list-style-type: none"> Noregulējiet temperatūru uz sev vēlamo. Vienmēr piepildiet piena krūzi starp MIN un MAX līmeņa atzīmēm.
Strīķēšanās skaņa?	<ul style="list-style-type: none"> Putošanas disks nav pareizi ievietots. Putošanas disks darbības laikā ir nobīdījies. Darbības laikā piena krūze ir noņemta no bāzes. 	<ul style="list-style-type: none"> Pārbaudiet, vai putošanas disks ir droši un pareizi uzlikts vietā. Skatiet 2. un 3. darbību 8. lappusē. Kad putošanas disks ir uzlikts, pagrieziet to ar pirkstiem – tam jāgriežas brīvi. Ja tas tā nenotiek, sazinieties ar Sage® klientu servisu. Noņemot piena krūzi no bāzes ierīces darbības laikā, putošanas disks var nobīdīties. Apturiet darbību. Pirms atkārtotas ieslēgšanas ielieciet putošanas disku vietā.
Avārijas apturēšana?		<ul style="list-style-type: none"> Lai jebkurā laikā apturētu ierīces darbību, uzspiediet uz pogas START / STOP (sākt/apturēt) centra. Kad aplītis ap pogu pārtrauks mirgot, ierīce būs pārstājusi darboties.

TURINYS

- 13 Svarbūs saugos nurodymai
- 18 Susipažinkite su Sage® Milk Café™
- 19 Sage® Milk Café™ veikimas
- 21 Valymas ir priežiūra
- 22 Trikčių diagnostika

SAGE®

REKOMENDUOJA: VISŲ PIRMA – SAUGA

„Sage“® labai rūpinasi sauga. Gaminius projektuojame ir gaminame, pirmiausia galvodami apie jūsų, mūsų brangių klientų, saugą. Mes taip pat prašome naudojantis elektros prietaisais būti atidiems bei imtis toliau nurodytų atsargumo priemonių.

SVARBŪS SAUGOS NURODYMAI

PRIEŠ PRADĖDAMI NAUDOTI PRIETAISĄ, PERSKAITYKITE VISUS NURODYMUS IR IŠSAUGOKITE JUOS

- Išsami instrukcija pateikta sageappliances.com

- Prieš naudojant prietaisą pirmą kartą, įsitikinkite, kad elektros tinklo įtampa tokia pati, kokia nurodyta prietaiso techninių duomenų plokštelėje, esančioje prietaiso apačioje. Kilus klausimams, susisiekite su vietos elektros paslaugų bendrove.
- Prietaisą naudodami pirmą kartą, nuimkite ir saugiai pašalinkite visas pakuočes medžiagas.
- Kad išvengtumėte mažų vaikų užspringimo pavojaus, saugiai nuimkite ant šio prietaiso maitinimo laido kištuko uždėtą apsauginį užvalkalą.
- Kad išvengtumėte elektros smūgio, nemerkite maitinimo laido, kištuko ar variklio pagrindo į vandenį ar kitokį skystį; saugokite šias dalis nuo drėgmės poveikio.
- Prietaisą pastatykite ant stabilaus, karščiui atsparaus, lygaus, sauso paviršiaus, toliau nuo krašto ir šilumos šaltinio, pvz., kaitlentės, orkaitės ar dujinės viryklės.
- Neperkelkite įjungto prietaiso.
- Nestatykite prietaiso šalia įkaitusių elektrinių kaitviečių, dujinių degiklių ar kitų įkaitusių paviršių.

- Prietaiso nenaudokite ant plautuvės nusausinimo plokštės.
- Laikykite prietaisą toliau nuo sienų, užuolaidų ar kitų karščiui bei garams jautrių medžiagų.
- Užtikrinkite pakankamai erdvės tarp prietaiso ir šalia jo esančių objektų.
- Prieš naudodami prietaisą, išvyniokite maitinimo laidą.
- Saugokite, kad maitinimo laidas nebūtų nusviręs per stalviršio ar stalo kraštą, nesiliestų prie įkaitusių paviršių, nesusimazgytų.
- Prietaiso negalima valdyti per išorinį laikmatį ar atskirą nuotolinio valdymo sistemą.
- Prieš naudodami pirmą kartą, įsitikinkite, kad prietaisas teisingai surinktas. Laikykitės šioje knygelėje pateiktų nurodymų
- Nelieskite karštų paviršių. Naudokite rankenėles.
- Prietaisas buvo specialiai sukurtas gaminti pieno ir kitų alternatyvių pieno produktų putai ir nėra skirtas plakti, tirštinti ar šildyti kitas maisto medžiagas, pvz., riebalus, kiaušinius, sviestą, plakamąją grietinėlę, sriubas, mėsos padažus ir pan.
- Prietaisas neskirtas dideliems ingredientų kiekiams maišyti ar dideliems maisto gabalams, pvz., šokolado kubeliams, maltiems riešutams, nesmulkintiems prieskoniams, žolelėms, ledo kubeliams tirpdinti.
- Ašotėlio dugnas visada turi būti švarus ir sausas, prieš jį pastatant ant pagrindo.
- Prieš pradėdami naudoti prietaisą, sandariai uždarykite ašotėlio dangtį. Nenuimkite jo prietaisui veikiant.
- Pieno putą iš ašočio pilkite atsargiai, nes galite apsiplikyti karštu pienu.
- Nejunkite tuščio prietaiso. Pripildykite ašotėlį bent iki „MIN“ žymos, tačiau neviršykite „MAX“ žymos.
- Ašotėlį galima naudoti tik kartu su tiekiamu maitinimo laidu. Naudokite tik su prietaisu tiekiamus priedus. Priešingu atveju galimas gaisro, elektros šoko ar trumų pavojus.
- Į ašotėlį nedėkite metalinių ar panašių daiktų, nes jie gali pažeisti prietaisą ar jį sugadinti.
- Norėdami išjungti prietaisą, paspauskite PALEIDIMO/ SUSTABDYMO mygtuką (mygtuko lemputė turi nemirksėti) ir ištraukite kištuką iš elektros tinklo lizdo.

SAGE® REKOMENDUOJA: VISŲ PIRMA – SAUGA

- Prieš perkeldami prietaisą ar ruošiatės jį valyti ar padėti į saugojimo vietą, jį išjunkite ir iš elektros tinklo lizdo ištraukite kištuką.
- Prietaisą išjunkite ir ištraukite kištuką iš elektros lizdo, jei jo kurį laiką nenaudosite.
- Prietaisas ir priedai turi būti švarūs. Laikykites šioje knygelėje pateiktų valymo ir priežiūros nurodymų.
- Valydami prietaisą nenaudokite stiprių šveitiklių, šarminių valiklių ar orkaitės valiklių.
- Šis prietaisas skirtas naudoti tik buityje. Prietaisą naudokite tik pagal paskirtį. Nenaudokite prietaiso judančiose automobiliuose ar valtyse. Nenaudokite lauke. Netinkamai naudojantis prietaisu, galima susižeisti.
- Nepalikite prietaiso ir maitinimo laido jaunesniems nei 8 metų vaikams pasiekiamoje vietoje.
- Šį gaminį gali naudoti vyresni nei 8 metų mažiau vaikai bei asmenys, kurių fizinės, jutimo arba protinės savybės yra sutrikusios, arba nėra patirties ir žinių, kai jie naudoja prietaisą prižiūrimi ar patariami dėl saugaus prietaiso naudojimo ir supranta su tuo susijusius pavojus.
- Neleiskite vaikams žaisti su prietaisu.
- Prietaisą valyti gali tik prižiūrimi 8 metų ir vyresni vaikai.
- Bet kokią priežiūrą, išskyrus valymą, turi atlikti įgaliotasis „Sage“ techninio aptarnavimo centras.
- Siekiant išvengti pavojaus, nenaudokite prietaiso, jeigu pažeistas maitinimo laidas. Jei prietaisas pažeistas arba reikalinga priežiūra, išskyrus valymą, kreipkitės į „Sage“ klientų aptarnavimo centrą arba apsilankykite sageappliances.com



DĖMESIO

Prieš naudodamiesi visada įsitikinkite, kad putojimo diskas yra gerai pritvirtintas prie pieno ašotėlio.



ĮSPĖJIMAS

Putojimo diskas kelia užspringimo pavojų. Saugokite prietaisą nuo vaikų ir nepalikite jų be priežiūros netoli prietaiso.



ĮSPĖJIMAS

Jokiu būdu nepanardinkite pagrindo, maitinimo laido ar kištuko į vandenį, saugokite šias dalis nuo drėgmės poveikio.

PASTABA

Šis gaminys buvo išbandytas ir nustatyta, kad jis atitinka ISM įrangos ribas. Šios ribos yra skirtos užtikrinti tinkamą apsaugą nuo žalingų trukdžių gyvenamuosiuose įrenginiuose.

Šis gaminys generuoja, naudoja ir gali skleisti radijo dažnių energiją ir, jei naudojamas ne pagal nurodymus, gali sukelti žalingus radijo ryšio trukdžius. Nėra garantijos, kad konkrečiame įrenginyje trukdžių nebus.

Siekiant užtikrinti didesnę saugą, naudojantis elektros prietaisais, rekomenduojama sumontuoti nuotėkio srovės relę (apsauginį jungiklį). Prietaisą maitinančioje elektros grandinėje patartina sumontuoti ne didesnės nei 30 mA nuotėkio srovės relę. Profesionalaus patarimo kreipkitės į elektriką.

Be bendros priežiūros ir prietaiso valymo, radijo dažnių sistemos priežiūra nereikalinga.

Dėl neleistino produkto pakeitimo gali būti panaikinta vartotojo teisė eksploatuoti prietaisą.

Jei šis prietaisas sukelia žalingus radijo ar televizijos signalų trikdžius, kuriuos galima nustatyti išjungiant ir įjungiant gaminį, vartotojas skatinamas ištaisyti trikdžius, pasitelkęs vieną iš žemiau išvardintų priemonių:

- Perkelti prietaisą į kitą vietą.
- Padidinti atstumą tarp prietaiso ir imtuvo.
- Sujungti prietaisą su kita grandine (ne ta, su kuria sujungtas imtuvas).

Saugumo sumetimais rekomenduojama įjungti „Sage“® prietaisą tiesiai į jam skirtą elektros lizdą specialioje grandinėje atskirai nuo kitų prietaisų. Perkrovus elektros grandinę kitais prietaisais, šis prietaisas gali neveikti. Nerekomenduojama naudoti ilgakio.

SAGE® REKOMENDUOJA: VISŲ PIRMA – SAUGA

TRUMPO LAIDO NAUDOJIMO NURODYMAI

Prie „Sage“® prietaiso pritvirtintas trumpas maitinimo laidas kaip atsargumo priemonė, kad būtų išvengta sužalojimo ar turtinės žalos, atsiradusios dėl traukimo, užsikimšimo ar susipynimo su ilgesniu laidu. Neleiskite vaikams naudoti ar būti šalia šio prietaiso be suaugusiojo priežiūros.

Nerekomenduojama naudoti ištraukiamų maitinimo laidų arba ilgiklių, tačiau juos galite naudoti laikydamiesi atsargumo priemonių. Jei naudojate ilgiklį,

(1) laido ar ilgiklio elektros nominalieji parametrai

turi atitikti prietaiso elektros nominaliuosius parametrus;

(2) laidas turėtų būti išdėstytas taip, kad jis nesidriektų ant stalviršio, kur jį gali ištraukti arba netyčia už jo užsikabinti vaikai,

(3) o ilgiklyje turi būti 3 kaiščių įžeminimo kištukas.



Šis simbolis nurodo, kad prietaiso negalima išmesti su įprastomis buitinėmis atliekomis. Jį reikia nugabenti į šiam tikslui vietinės savivaldybės įsteigtą atitinkamą atliekų tvarkymo centrą arba tokią paslaugą teikiančiam prekybos atstovui. Jei pageidaujate daugiau informacijos, susisieki su vietos savivaldybe.



Kad išvengtumėte elektros šoko, napanardinkite pa-grindo, maitinimo laido ar kištuko į vandenį, saugokite šias dalis nuo drėgmės poveikio.

**PRIETAISAS SKIRTAS NAUDOTI TIK BUIITYJE
IŠSAUGOKITE ŠIĄ
NAUDOJIMO INSTRUKCIJĄ**

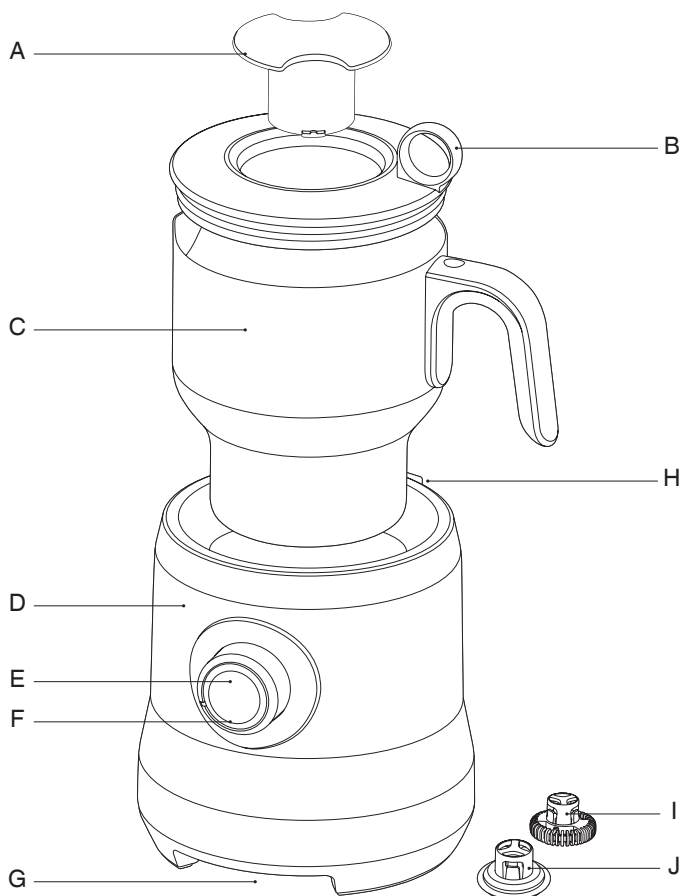

- A. Matavimo dangtelis
- B. Ašotėlio dangtelis
- C. Indaplovėje plaunamas pieno ašotėlis
- D. Aitinimo pagrindas
- E. PALEIDIMO / SUSTABDYMO mygtukinė rankenėlė

- F. LED indikatorius
- G. Vieta laidui
- H. Vieta diskui
- I. Cappuccino putojimo diskas
- J. Latte putojimo diskas

CE Nominaliųjų parametų informacija
220-240V ~50Hz 500W

SAGE® MILK CAFÉ™ VEIKIMAS

KARŠTO PIENO PUTŲ GAMINIMAS

1. Pastatykite pieno putų plaktuvą ant lygaus paviršiaus ir įjunkite maitinimo laidą į 220-240 V elektros tinklo lizdą. Šviečia PALEIDIMO / SUSTABDYMO mygtuko lemputė.

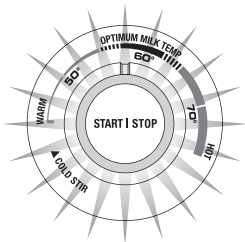

2. Pasirinkite „Capp“ ar „Latté“ putojimo diską.

Pasirinkite „Capp“ diską, jei pageidaujate tirštos ir kremo putos arba „Latté“ diską, jei pageidaujate švelnios ir šilkinės pieno putos

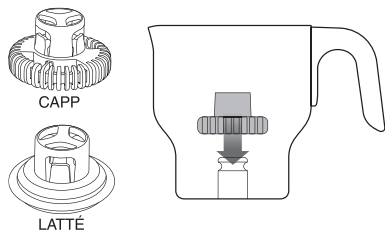

3. Uždėkite putojimo diską ant veleno, įtaisyto ant pieno šotėlio pagrindo. **Įsitinkinkite, kad teisingi uždėjote diską: jo platesnė dalis turi būti šotėlio dugne.** Diskas turi sandariai užsifikuoti ant veleno.

PASTABA

Jei diską uždėsite netinkamai, jis gali pasislinkti veikimo metu, bus girdimas girgždesys, o pienas gali išsitaškyti.



DĖMESIO!

Putų disku galima užspringti. Prižiūrėkite vaikus ir nepalikite jų vienių su prietaisu.

4. Įpilkite pageidaujama šalto, šviežio pieno kiekį į pieno šotėlį ir uždenkite dangteliu.

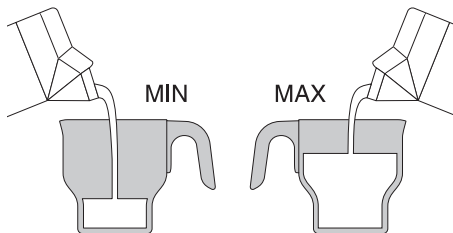

PASTABA

Nejunkite prietaiso, kai pieno šotėlis tuščias. Pieno plaktuvai automatiškai išsijungs, jei išotėlis bus tuščias. Tokiu atveju reikės palaukti, kol pieno plaktuvai atvės prieš vėl jį naudojant (žr. 20 psl.).

5. Sandariai uždarykite dangtelį. Pastatykite pieno šotėlį ant maitinimo pagrindo.
6. Pasukite PALEIDIMO / SUSTABDYMO rankenėlę iki pageidaujamos temperatūros.

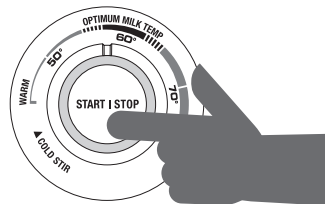

PASPUSKITE TIK VIENĄ KARTĄ, BET TVIRTAI

7. Tvirtai, bet tik vieną kartą paspauskite PALEIDIMO / SUSTABDYMO mygtuką. **Girdimas pyptelėjimas, mygtuko lemputė lėtai mirks, ir pienas pradedamas plakti.**

PASTABA

Nenuimkite šotėlio nuo pagrindo jam veikiant. Dėl to putojimo diskas gali pasislinkti ir sukelti girgždesį. Prieš nuimdami šotėlį, paspauskite PALEIDIMO / SUSTABDYMO mygtuko vidurį. Plakimas baigtas, kai mygtukas nustoja mirksėti.

ĮSPĖJIMAS

Naudojimo metu ir po to prietaiso paviršiai būna labai karšti.

8. Išvalykite pieno ašotėlį ir putojimo diską juos panaudoję. Žr. „Priežiūra ir valymas“.

PASTABA

Kai gaminate putą kelis kartus iš eilės, kad išvengtumėte apsaugos nuo perkaitimo aktyvinimo, mes rekomenduojame maždaug 5 minutes atvėsinti pieno ašotėlį arba įpilti į jį vandens, kad būtų galima greičiau aušinti.

„COLD STIR“ FUNKCIJOS NAUDOJIMAS

„Cold Stir“ funkcija leidžia įmaišyti šaltą ar karštą pieną be papildomo kaitinimo. Naudokite ją šaltiems gėrimams pagardinti; šalto šokolado ar mochos skoniui pagerinti ar įmaišant tirpių gėrimų miltelius į pieną ar vandenį.

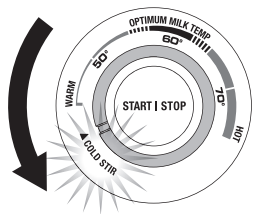

PASTABA

Pieno plaktuvus sukurtas specialiai pieno ar kitų pieno produktų putai plakti.

Jis nėra skirtas plakti, tirštinti ar kaitinti kitas maistines medžiagas, pvz., aliejų, kiaušinius, plakamąją grietinėlę, sriubas, mėsos padažus ir pan.

Prietaisas neskirtas dideliems ingredientų kiekiams maišyti ar dideliems maisto gabalams, pvz., šokolado kubeliams, maltiems riešutams, nesmulkintiems prieskoniams, žolelėms, ledo kubeliams tirpdinti.

INGREDIENTŲ PRIDĖJIMAS

Prieš pridėdami ingredientus matavimo dangteliu, visada leiskite pieno plaktuvui kelias sekundes veikti.

Ingredientus pridėkite lėtai ir mažais kiekiais.

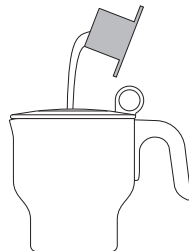

PASTABA

Pieno putos plakimo rezultatas priklauso nuo naudojamų ingredientų. Pavyzdžiui, įpylus sunkių ingredientų, tokių kaip tiršti sirupai, milteliai ir drožlės, gali ženkliai sumažėti putos kiekis.

SAUGOS FUNKCIJOS

Apsauga nuo perkaitimo

Pieno plaktuvus automatiškai išsijungs, jei perkais pieno ašotėlis. Taip gali nutikti, jei pieno ašotėlis tuščias, jei skysčio yra mažiau nei leistina arba kelis kartus panaudojus prietaisą be pertraukos. Tokiu atveju bus girdimi 3 įspėjamieji signalai. Ištraukite maitinimo laido kištuką iš elektros tinklo lizdo, palaukite maždaug 5 minutes, kol pieno plaktuvus atvės arba pripilkite į jį vandens.

Šiluminis saugiklis ir srovės apsauga

Ši funkcija apsaugo pieno plaktuvą kritinio elektros gedimo atveju. Tokiu atveju pieno plaktuvus automatiškai išsijungia ir nebeįsijungia.

Nedelsdami nustokite naudoti prietaisą, ištraukite kištuką iš elektros lizdo ir apsilankykite www.sageappliances.com arba paskambinkite „Sage“ klientų aptarnavimo tarnybai.

SAGE® MILK CAFÉ™ PRIEŽIŪRA IR VALYMAS

Kad išvengtumėte pieno likučių, nedelsdami išvalykite pieno ąsotėlį ir putojim odiską po kiekvieno naudojimo.

1. Prieš valydami prietaisą, iš elektros tinklo lizdo ištraukite kištuką.
2. Pieno ąsotėlis ir putojimo diskas įkaista po naudojimo, tad atsargiai nuimkite pieno ąsotėlį nuo maitinimo pagrindo ir įpilkite į jį vandens. Pieno ąsotėliui ir putojimo diskui visiškai atvėsus, išimkite putojimo diską ir nuplaukite jį šiltu vandeniu.
3. Pieno ąsotėlį, dangtelį, matavimo dangtelį ir putojimo diską plaukite šiltu muilinu vandeniu, gerai praskalaukite ir kruopščiai išdžiovinkite. Dangtelio tarpinę galite plauti atskirai.
4. Nuvalykite maitinimo pagrindo išorę minkšta drėgna šluoste. Kruopščiai nususinkite.

PASTABA

Nenaudokite šarminių arba abrazyvinių valymo priemonių, plieno vilnos ar šveitimo kempinėlių, nes jie gali sugadinti paviršių.

PASTABA

Nemerkite maitinimo bazės į vandenį ar kitą skystį. Pieno ąsotėlis visada turi būti švarus ir sausas, prieš jį pastatant ant maitinimo bazės.

PASTABA

Pieno ąsotėlį, dangtelį, matavimo dangtelį ir putojimo diskus galite plauti indaplovėje (tik viršutinėje lentynoje). Tačiau siekiant prailginti putojimo diskų tarnavimo laiką, rekomenduojame juos plauti rankomis.

TRIKDŽIŲ ŠALINIMAS

PROBLEMA	GALIMA PRIEŽASTIS	KĄ DARYTI
Pienas neputoja?	<ul style="list-style-type: none"> • Pienas šiltas arba per karštas, kad putotų.. 	<ul style="list-style-type: none"> • Naudokite šaltą, šviežią (ar ką tik pradarytą) pieną. • Nebandykite dar kartą suplakti jau pakaitinto pieno. • Pabandykite nupilti šiek tiek pieno. • Pabandykite naudoti kitokį pieną. Kai kurios pieno rūšys utoja geriau nei kitos. Pavyzdžiui, atradome, kad ne visos sojos pieno rūšys utoja. Išmėginkite skirtingų rūšių pieną ir utojimo diskus, kad pasiektumėte norimo rezultato. • Įpylus sunkių ingredientų, tokių kaip tiršti sirupai, milteliai ir drožlės, gali ženkliai sumažėti utos kiekis. Tai normalu.
Pienas nekaista?		<ul style="list-style-type: none"> • Teisingai pastatykite pieno ąsotelį ant maitinimo pagrindo. • Patikrinkite, ar pieno plaktuvus įjungtas. Girdimas pyptelėjimas, mygtuko lemputė lėtai mirksi, ir pienas pradėdamas plakti. Jei tai nevyksta, dar kartą tvirtai paspauskite PALEIDIMO / SUSTABDYMO mygtuką. • Padidinkite temperatūrą, pasukdami PALEIDIMO / SUSTABDYMO rankenėlę dešinėn..
Putojimo diskas nejudą ar pasislinko?	<ul style="list-style-type: none"> • Netinkamai įdėtas utojimo diskas. • utojimo diskas pasislinko prietaisui veikiant. • Ingredientai sudėti per greitai. 	<ol style="list-style-type: none"> 1. Sustabdykite prietaisą. 2. Išpilkite pieną iš ąsotėlio. 3. Teisingai uždėkite utojimo diską. Žr. 2 ir 3 veiksmus, 19 psl. Pasukite utojimo diską pirštais - jis turi laisvai sukstis. Jei taip nėra, susisiekiite su „Sage“® vartotojų tarnyba. 4. Įpilkite skysčio į ąsotelį. 5. Pradėkite utojimą. Lėtai ir mažais kiekiais supilkite ingredientus jau pradėjus plakti pieną..
3 signalai?	<ul style="list-style-type: none"> • Pieno plaktuvus perkaito.. 	<ol style="list-style-type: none"> 1. Iš elektros tinklo lizdo ištraukite kištuką. 2. Išpilkite pieną iš ąsotėlio. Praskalaukite pieno ąsotelį ir utojimo diską šaltu vandeniu ir nusausinkite. 3. Palaukite 5 minutes. Tai leis vidiniams komponentams atvėsti. 4. Teisingai uždėkite utojimo diską. Žr. 2 ir 3 veiksmus, 19 psl. Pasukite utojimo diską pirštais - jis turi laisvai sukstis. Jei taip nėra, susisiekiite su „Sage“® vartotojų tarnyba. 5. Vėl pradėkite plakimą.

TRIKDŽIŲ ŠALINIMAS

PROBLEMA	GALIMA PRIEŽASTIS	KĄ DARYTI
Girdimas užesys?	<ul style="list-style-type: none"> Tai normalu. Tai aušinimo ventiliatoriaus, kuris vėsina pieno plaktuvą, garsas. 	<ul style="list-style-type: none"> Tuo metu galite naudoti pieno plaktuvą, nebent įsijungė apsauga nuo perkaitimo (bus girdimi 3 garsiniai signalai). Laikykitės aukščiau pateiktų nurodymų..
Pridegęs pienas?	<ul style="list-style-type: none"> Pienas nesukamas. Pieno ąsotėlis netinkamai išvalytas ir pridegė pieno likučiai. 	<ul style="list-style-type: none"> Teisingai uždėkite putojimo diską. Žr. 2 ir 3 veiksmus, 19 psl. Pasukite putojimo diską pirštais - jis turi laisvai sukstis. Jei taip nėra, susisiekite su „Sage“[®] vartotojų tarnyba. Krupščiau išvalykite pieno ąsotėlį po kiekvieno naudojimo ir tarp jų.
Ingredientai netirpsta?	<ul style="list-style-type: none"> Ingredientai pridėti prieš pašildant pieną. Ingredientai per dideli. 	<ul style="list-style-type: none"> Leiskite pieno plaktuvui kelias sekundes veikti, prieš laipsniškai įpilant ingredientus matavimo dangteliu. Susmulkinkite ingredientus.
Pienas per šaltas/ per karštas?		<ul style="list-style-type: none"> Reguluokite temperatūrą pagal savo poreikį. Pripildykite pieno ąsotėlį tarp „MIN“ ir „MAKS“ žymų.
Girdimas girgždesys?	<ul style="list-style-type: none"> Netinkamai įdėtas putojimo diskas. Putojimo diskas pasislinko prietaisui veikiant. Pieno ąsotėlis nuimtas nuo maitinimo pagrindo prietaisui veikiant. 	<ul style="list-style-type: none"> Teisingai uždėkite putojimo diską. Žr. 2 ir 3 veiksmus, 19 psl. Pasukite putojimo diską pirštais - jis turi laisvai sukstis. Jei taip nėra, susisiekite su „Sage“[®] vartotojų tarnyba. Nuėmus pieno ąsotėlį prietaisui veikiant, gali pasislinkti putojimo diskas. Nutraukite darbą. Teisingai įdėkite putojimo diską prieš vėl pradėdami plakti.
Avarinis sustabdymas?		<ul style="list-style-type: none"> Jei norite sustabdyti prietaisą, paspauskite PALEIDIMO / SUSTABDYMO mygtuko vidurį. Plakimas baigtas, kai mygtukas nustoja mirksėti.

- 24 Olulised ohutusnõuded
- 29 Sage® Milk Cafe™ tundmaõppimine
- 30 Sage® Milk Cafe™ kasutamine
- 32 Hooldustööd ja puhastamine
- 33 Veaoosing

SAGE® PEAB KÕIGE OLULISEMAKS OHUTUST

Sage® töötajad on väga ohuteadlikud. Toodete disainimisel ja tootmisel pöörame tähelepanu eelkõige teie kui meie hinnatud kliendi turvalisusele. Palume teil siiski olla elektriseadmete kasutamisel teatud määral ettevaatlik ning järgida alltoodud ettevaatusabinõusid.

OLULISED OHUTUSJUHISED

**LUGEGE ENNE SEADME
KASUTUSELEVÖTTU LÄBI
KÕIK JUHISED NING HOIDKE
NEED EDASPIDISEKS
KASUTAMISEKS ALLES**

- Täisteksti leiate veebilehelt sageappliances.com

- Enne esimest kasutuskorda kontrollige, et vooluvõrge pingele vastaks seadme all asuval andmeplaadil toodud pingele. Küsimuste korral võtke ühendust oma kohaliku elektriettevõttega.
- Eemaldage kõik pakkematerjalid ja kõrvaldage need kasutuselt keskkonnale ohutult.
- Eemaldage seadme voolupistikute kaitsekate ning visake see ära. Lapsed võivad selle alla neelata ja lämbuda.
- Elektrilöögi vältimiseks ärge pange seadet, selle toitejuhet ega pistikut vette ega muusse vedelikku ega laske ühegi seadme osal niiskusega kokku puutuda.
- Asetage seade stabiilsele, kuumakindlale, ühetasasele, kuivale pinnale, servast eemale. Ärge kasutage seadet kuumusallikate nagu pliidiplaat, ahi või gaasipliit peal ega lähedal.
- Ärge liigutage sisselülitatud seadet.
- Ärge asetage seadet kuumale gaasi- ega elektripliidile või nende lähedusse või kohta, kus see võib puutuda kokku mis tahes kuumusallikaga.
- Ärge kasutage seadet kraanikausi nõrutusrestil.

SAGE® PEAB KÕIGE OLULISEMAKS OHUTUST

- Hoidke seade eemal seintest, kardinatest ja teistest kuumuse- või aurutundlikest materjalidest
- Tagage seadme peal ja külgedel piisav õhuringlus.
- Enne seadme kasutamist kerige toitejuhe täielikult lahti.
- Ärge laske toitejuhtmel üle laua või tööpinna serva rippuda, vastu kuumi pindu puutuda või sõlme minna. Seade ei ole mõeldud kasutamiseks eraldi taimeri ega juhtpuldiga.
- Enne kasutamist veenduge alati, et seade on nõuetekohaselt kokku pandud. Järgige selles kasutusjuhendis toodud juhiseid.
- Ärge puudutage kuumi pindu. Võtke kinni käepidemetest või nuppudest.
- Seade on mõeldud piima ja muude piimajookide vahustamiseks. Seade ei sobi muude toiduainete (õli, munad, või, vahukoor, supp, kastmed jms) vahustamiseks, paksendamiseks ega soojendamiseks.
- Seade ei ole mõeldud suures koguses kuivade toiduainete segamiseks ega suurte toidutükkide sulatamiseks, näiteks šokolaaditükid, hakitud pähklid, terved vürtsid, värsked maitsetaimed, jääkuubikud jms.
- Piimakannu põhi peab mootoriosale asetamisel olema alati puhas ja kuiv.
- Enne kasutamist kinnitage kannule kindlalt kaas peale. Ärge võtke seda seadme töötamise ajal pealt.
- Olge vahustatud piima väljalavalamisel kannust ettevaatlik, sest kann ja kuum piim võivad põletada.
- Ärge kasutage seadet ilma vedelikuta. Täitke kann alati kuni tähiseni MIN, kuid mitte rohkem kui tähiseni MAX (tähised on kannu sees).
- Kannu tohib kasutada ainult kaasasoleva alusega. Seadme tootja soovitamata tarvikute kasutamine võib põhjustada tulekahju, elektrilöögi või isikuvigastuse.
- Ärge pange kannu sisse metallist ega sarnaseid esemeid, sest see võib kannu kahjustada või seadme tööd mõjutada.
- Seadme väljalülitamiseks vajutage nuppu START/STOP (nupu ümbrus peab lõpetama vilkumise) ja tõmmake seadme pistik seinapistikupesast välja.
- Enne puhastamist, kohalt liigutamist või hoiule panekut veenduge, et seade on välja lülitatud ja pistik on seinapistikupesast välja tõmmatud ning laske seadmel jahtuda.

- Kui seadet ei kasutata, lülitage see alati välja ja tõmmake pistik seinapistikupesast välja.
- Hoidke seade ja selle tarvikud puhtad. Järgige rangelt selles kasutusjuhendis toodud puhastamis- ja hooldusjuhiseid.
- Ärge puhastage seadet karedate abrasiivsete vahenditega, söövitavate vahenditega ega ahjupuhastusvahenditega.
- Seade on mõeldud kasutamiseks ainult kodumajapidamises. Kasutage seadet ainult sihtotstarbeliselt. Ärge kasutage seadet liikuvates sõidukites või veesõidukites.. Seade ei sobi kasutamiseks välistingimustes. Väärkasutus võib põhjustada vigastusi.
- Hoidke seade ja selle toitejuhe alla 8-aastastele lastele kättesaamatult.
- Lapsed (vähemalt 8-aastased) ja isikud, kelle füüsilised, sensoorsed või vaimsed võimed on piiratud või kellel puuduvad piisavad kogemused või teadmised seadme kasutamiseks, tohivad seadet kasutada järelevalve all või juhul, kui neile on antud juhiseid seadme kasutamiseks ja nad mõistavad sellega seonduvaid ohtusid.
- Ärge lubage lastel seadmega mängida.
- Alla 8-aastased lapsed seadet puhastada ega selle hooldustöid ei tohi. Vanemad kui 8-aastased lapsed tohivad seadet puhastada ja hooldustöid teha ainult järelevalve all.
- Kõik hooldustööd (v.a puhastamine) peab tegema selleks volitatud Sage® teeninduskeskus.
- Ärge kasutage seadet, kui selle toitejuhe, pistik või seade ise on mingil viisil kahjustada saanud. Kui seade on saanud kahjustada või vajab muid hooldustöid peale puhastamise, võtke ühendust Sage'i klienditeenindusega või külastage meie veebilehte sageappliances.com.

HOIATUS

Enne kasutamist kontrollige alati, et vahustamisketas oleks tugevalt piimakannu külge kinnitatud.

SAGE® PEAB KÕIGE OLULISEMAKS OHUTUST

HOIATUS

Vahustamisketas on ohtlik, sest selle suhupanemine ja allaneelamine võib põhjustada lämbumise. Ärge jätke lapsi seadme lähedal kunagi järelevalveta.

HOIATUS

Ärge pange seadme alust, toitejuhet ega pistikut vette ega laske neil osadel niiskusega kokku puutuda.

MÄRKUS

Seadet on katsetatud ja see vastab meditsiiniseadmetele kehtestatud piirnormidele. Vastavad piirnormid on välja töötatud selleks, et tagada mõistlik kaitse kahjulike häirete eest kodusel kasutamisel.

Seade toodab, kasutab ja võib kiirata raadiosageduslikku energiat ning kui seda ei paigaldata ega kasutata juhendi kohaselt, võib seade põhjustada kahjulikke raadiosidehäireid. Me ei saa anda garantiid, et ka nõuetekohasel paigaldusel häireid ei teki.

Täiendava kaitse tagamiseks elektriseadmete kasutamisel on soovitatav paigaldada ohutuslülit, mille rakendumisvool ei ületa 30 mA. Küsige nõu elektrikult.

Peale seadme tavapäraste hooldustööde ja puhastamise ei vaja raadiosagedussüsteem mingit hooldust. Seadme ümber seadistamine või muutmine võib selle garantii tühistada.

Kui seade põhjustab raadio- või televisioonisaate vastuvõtule kahjulikke häireid, mille saab kindlaks määrata seadme sisse- ja väljalülitamise teel, siis soovitame kasutajal proovida häireid korrigeerida mõne järgmise meetme rakendamise abil:

- pange seade teise kohta;
- suurendage vahemaad seadme ja häiritava vastuvõtja vahel;
- ühendage seade ja vastuvõtja erinevatesse pistikupesadesse.

Ohutuse tagamiseks on soovitatav lülitada Sage® seade vahetult teistest seadmetest eraldiolevasse vooluvõrku. Kui vooluvõrk on teiste seadmetega üle koormatud, ei pruugi seade töötada. Harupesa ja pikendusjuhtme kasutamine ei ole soovitatav.

LÜHIKESE JUHTME KASUTUSJUHEND

Teie Sage® seadmel on lühike toitejuhe. See on mõeldud ettevaatusabinõuna, et vältida isikuvigastusi ja varalist kahju, mis võib tuleneda seadme mahatõmbamisest või selle otsa komistamisest. Ärge lubage lastel ilma täiskasvanu pideva järelevalveta seadet kasutada ega selle lähedal viibida. Pikendusjuhtmeid ei ole soovitatav kasutada, kuid see on siiski lubatud, kui võetakse tarvitusele ettevaatusabinõud.

(1) Juhtmele või pikendusjuhtmele märgitud elektriline kasutusvõimsus peab vastama seadme elektrilisele kasutusvõimsusele.

(2) Pikk juhe tuleb paigutada nii, et see ei ripu üle tööpinna ega laua serva. Sealt võivad lapsed sellest kinni võtta või täiskasvanud selle otsa komistada.

(3) Pikendusjuhtmel peab olema kolmeharuline kaitsemaandatud pistik.



See sümbol näitab, et seadet ei tohi visata majapidamisjäätmete hulka. Viige

kasutuskõlbmatuks muutunud seade vastavasse kohalikku kogumispunkti või sellekohast teenust pakkuvale edasimüüjale. Lisateavet saate kohalikust omavalitsusest.



Elektrilöögiohu vältimiseks ärge pange seadet, selle alust, voolujuhet ega pistikut vette ega laske neil osadel niiskusega kokku puutuda.

KASUTAMISEKS AINULT KODUMAJAPIDAMISES HOIDKE NEED JUHISED ALLES

SAGE® MILK CAFE™ TUNDMAÕPPIMINE

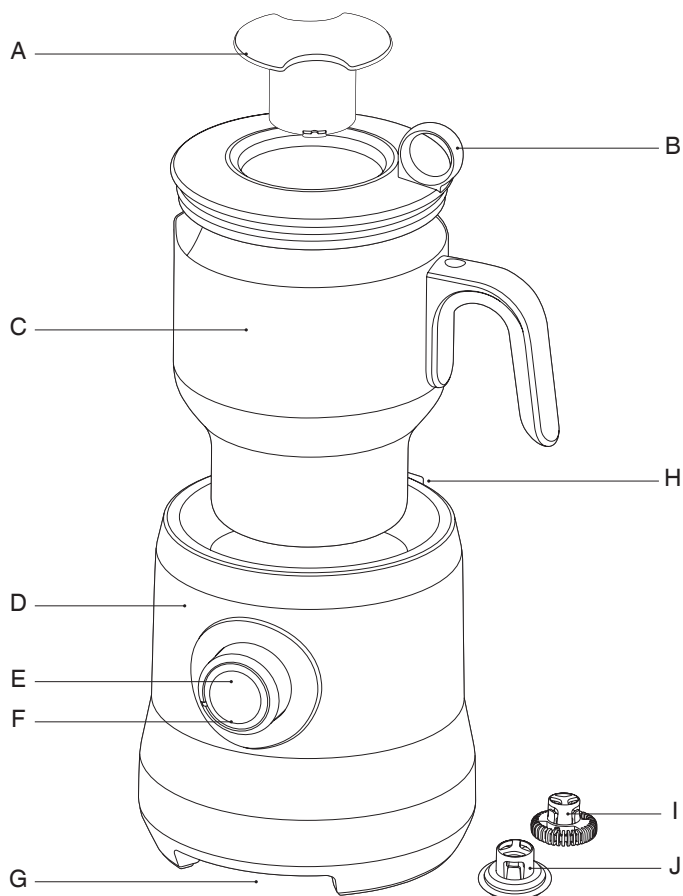

- | | |
|---|-------------------------------|
| A. Mõõtetops | F. LED-tuli |
| B. Kannu kaas | G. Toitejuhtme hoiusahtel |
| C. Piimakann (tohib pesta nõudepesumasinas) | H. Ketta hoiukoht |
| D. Mootoriosa | I. Cappuccino vahustamisketas |
| E. Nupp START STOP | J. Latte vahustamisketas |

CE Tehniline teave
220-240V ~50Hz 500W

KUUMA PIIMA VAHUSTAMINE

1. Pange piimavahustaja ühetasasele pinnale ja ühendage juhtme pistik 220-240 V seinapistikupessa. Nupu START / STOP ümbrus hakkab helendama

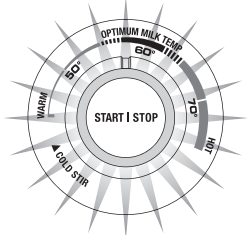

2. Valige vahustamisketas “Capp” või “Latte”.

Paksu ja kreemja vahu saamiseks valige “Capp” ning ühtlase ja siidiselt sileda piima saamiseks valige “Latte”.

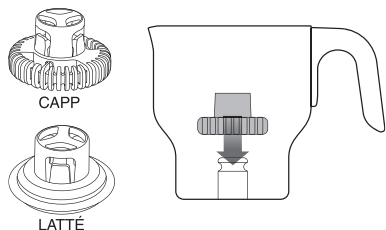

3. Paigaldage vahustamisketas piimakannu põhjas asuvale veovõllile. **Kontrollige, et ketas oleks sisestatud õigesti, nii et ketta laiem osa on kannu põhjas. Ketas peab klõpsuga võllile lukustuma.**

MÄRKUS

Kui ketas ei ole õigesti paigaldatud, võib see kasutamise ajal kinni kiiluda, tehes krigisevat müra. Sel juhul ei pruugi piim vahustamisel pöörlema hakata

⚠ HOIATUS

Vahustamisketas on ohtlik, sest selle suhupanemine ja allaneelamine võib põhjustada lämbumise. Ärge jätke lapsi seadme lähedal kunagi järelevalveta.

4. Valage kannu soovitud kogus külma värsket piima ja pange kannule kaas peale.

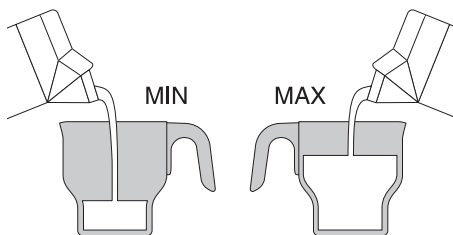

MÄRKUS

Kannus peab kasutamise ajal olema vähemalt miinimumkogus piima. Kui piimakann saab tühjaks, lülitub piimavahustaja automaatselt välja. Sel juhul laske piimavahustajal enne uuesti kasutamist jahtuda. Vt lk 31.

5. Kontrollige, et kannu kaas oleks korralikult peal. Asetage piimakann mootoriosale.
6. Keerake nupp START / STOP soovitud temperatuuri peale.

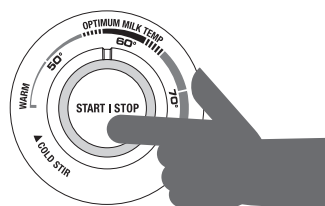

VAJUTAGE AINULT ÜKS KORD, TUGEVSTI

7. Vajutage nuppu START / STOP tugevasti ainult üks kord. **Vahustamine algab hetkel, kui piimavahustajast kostub üks helisignaal ja nupu ümbrus hakkab aeglaselt vilkuma.**

MÄRKUS

Ärge võtke piimakannu töötava seadme aluselt ära. Nii võib vahustamisketas kinni kiiluda ja krigisevat müra tegema hakata. Enne kannu äravõtmist vajutage alati nupu START / STOP keskosa. Seadme töö on lõppenud, kui nupu ümbrus enam ei vilgu.

SAGE® MILK CAFE™ KASUTAMINE

HOIATUS

Seade on kasutamise ajal ja pärast seda kuum.

8. Puhastage piimakann ja vahustamisketas kohe pärast kasutamist. Vt “Hooldustööd ja puhastamine”.

MÄRKUS

Kui on vaja vahustada mitu portsjonit piima, siis soovitage kuivalt keemamineku vastase kaitse aktiveerumise vältimiseks lasta piimakannul umbes viis minutit jahtuda või valada kannu vett, et see kiiremini jahtuks.

“KÜLMA SEGAMISE” SEADISTUSE KASUTAMINE

“Külma segamise” seadistus võimaldab segada juba külma või kuumu piima ilma seda täiendavalt soojendamata.

Kasutage seda piima vahustamiseks külmadele piimajookidele nagu jääcappuccino: siirupite ja maitselisandite segamiseks jääšokolaadi või mocca hulka või lahustuvate joogipulbrite segamiseks piima või veega.

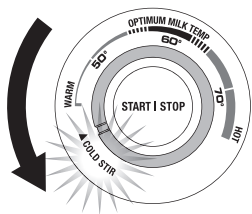

MÄRKUS

Piimavahustaja on mõeldud piima ja muude piimajookide vahustamiseks. Seade ei sobi muude toiduainete (õli, munad, või, vahu-koor, supp, kastmed jms) vahustamiseks, paksendamiseks ega soojendamiseks.

Piimavahustaja ei ole mõeldud suures koguses kuivade toiduainete segamiseks ega suurte toidutükkide sulatamiseks, näiteks šokolaaditükid, hakitud pähklid, terved vürtsid, värsked maitsetaimed, jääkuubikud jms.

KOOSTISAINETE LISAMINE

Enne koostisainete lisamist laske piimavahustajal alati mõni sekund töötada.

Lisage koostisained alati aeglaselt ja väikestes kogustes.

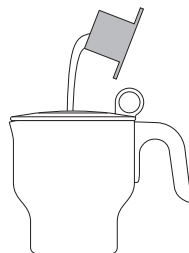

MÄRKUS

Vahustamistulemus erineb sõltuvalt kasutatud koostisainetest. Näiteks tihedate koostisainete nagu paksud siirupid, tihedad pulbrid ja suured helbed lisamine võib vahu hulka oluliselt vähendada.

OHUTUSFUNKTSIOONID

Kuivalt keemamineku vastane kaitse

Seade lülitub automaatselt välja, kui piimakann üle kuumeneb. See võib juhtuda juhul, kui piimakann on tühi, vedelik on alla taseme MIN või seadet on kaua aega järjest kasutatud. Sel juhul kõlab kolm helisignaali. Tõmmake seadme pistik seinapistikupesast välja, laske piimavahustajal viis minutit jahtuda või valage piimakannu vett, et see kiiremini jahtuks.

Termokaitse

See funktsioon kaitseb piimavahustajat tõsise rikke korral. Sel juhul lülitub piimavahustaja automaatselt välja ega hakka uuesti tööle. Lõpetage seadme kasutamine kohe, tõmmake selle pistik seinapistikupesast välja ja külastage www.sageappliances.com või helistage Sage'i klienditeenindusse.

Nii piimakann kui ka vahustamisketas tuleb piimajääkidest puhastada kohe pärast igat kasutuskorda.

1. Enne puhastamist tõmmake seadme pistik seinapistikupesast välja.
2. Piimakann ja vahustamisketas on vahetult pärast kasutamist kuumad. Olge piimakannu äravõtmisel aluselt ettevaatlik ja valage sellesse kraanivett. Kui piimakann ja vahustamisketas on täielikult jahtunud, eemaldage vahustamisketas ja loputage piimajäägid sooja veega.
3. Peske piimakann, selle kaas, mõõtetops ja vahustamisketas sooja seebivahuse veega, loputage ja kuivatage hoolikalt. Tihendi saab kaane küljest ära võtta ja eraldi pesta.
4. Pühkige seadme korpust pehme niiske lapiga. Kuivatage hoolikalt.

MÄRKUS

Ärge kasutage piimavahustaja ühegi osa puhastamiseks aluselisi ega abrasiivseid puhastusvahendeid, terasest küürimisnuustikuid ega villaseid lappe, sest need võivad seadme pealispinda kahjustada.

MÄRKUS

Ärge pange mootoriosa vette ega muusse vedelikku. Piimakannu väliskülg peab mootoriosale asetamisel olema alati puhas ja kuiv.

MÄRKUS

Piimakannu, selle kaant, mõõtetopsi ja vahustamiskettaid tohib pesta nõudepesumasina ülemisel riulil. Vahustamisketaste eluea pikendamiseks soovitame neid siiski pesta käsitsi.

VEAOTSING

PROBLEEM	VÕIMALIK PÕHJUS	LAHENDUS
Piim ei lähe vahtu.	<ul style="list-style-type: none"> Piim on vahustamiseks liiga soe või külm. 	<ul style="list-style-type: none"> Kasutage külma värsket piima. Ärge vahustage juba soojendatud piima uuesti. Pange kannu vähem piima. Kasutage teist tüüpi piima. Mõni piim läheb rohkem vahule kui teine. Mõni sojapiim läheb näiteks hästi vahule, teine aga mitte. Katsetage erinevaid piimu ja vahustamiskettaid. Tihedate koostisainete nagu paksud siirupid, tihedad pulbrid ja suured helbed lisamine võib vahu hulka oluliselt vähendada. See on tavapärane.
Piim ei soojene.		<ul style="list-style-type: none"> Kontrollige, kas piimakann on õigesti mootoriosal. Veenduge, et piimavahustaja on õigesti käivitatud. Vahustamine algab hetkel, kui piimavahustajast kostub üks helisignaali ja nupu ümbrus vilgub aeglaselt. Kui seda ei toimu, vajutage nuppu START / STOP uuesti. Suurendage temperatuuri, keerates nuppu START / STOP paremale.
Vahustamisketas ei liigu või kiilub kinni.	<ul style="list-style-type: none"> Vahustamisketas ei ole õigesti paigaldatud. Vahustamisketas on kasutamise ajal kinni kiilunud. Koostisaineid lisati liiga kiiresti. 	<ol style="list-style-type: none"> Katkestage seadme kasutamine. Valage vedelik piimakannust välja. Kontrollige, et vahustamisketas oleks kindlalt ja õigesti kinnitatud. Vt samme 2 & 3, lk 30. Keerake paigaldatud vahustamisketast sõrmedega. See peaks vabalt liikuma. Vastasel juhul helistage Sage® klienditeenindusse. Täitke piimakann vedelikuga. Alustage vahustamist. Lisage koostisained aeglaselt ja väikestes kogustes pärast seda, kui piim on kannus pöörlema hakanud.
Seade tegi kolm piiksu	<ul style="list-style-type: none"> Piimavahustaja võib olla üle kuumenenud. 	<ol style="list-style-type: none"> Tõmmake seadme pistik seinapistikupesast välja. Valage vedelik piimakannust välja. loputage piimakannu ja vahustamisketast külma veega ja kuivatage hoolikalt. Veenduge, et piimavahustajat ei ole kasutatud üle viie minuti. See võimaldab sisekomponentidel jahtuda. Kontrollige, et vahustamisketas oleks kindlalt ja õigesti kinnitatud. Vt samme 2 & 3, lk 30. Keerake paigaldatud vahustamisketast sõrmedega. See peaks vabalt liikuma. Vastasel juhul helistage Sage® klienditeenindusse. Alustage piima vahustamist uuesti.

PROBLEEM	VÕIMALIK PÕHJUS	LAHENDUS
Surisev heli	<ul style="list-style-type: none"> • See on tavapärane. Jahutusventilaator takistab piimavahustajal üle kuumenemast. 	<ul style="list-style-type: none"> • Piimavahustajat võib edasi kasutada, kui ei ole aktiveerunud kuivalt keemamineku vastane kaitse (seade teeb kolm piiksu). Järgige eespool toodud juhiseid.
Piim kõrbeb põhja	<ul style="list-style-type: none"> • Piima ei ole korralikult ringi keerutatud. • Piimakannu ei ole korralikult puhastatud ja eelmisest kasutuskorrast pärit piimajäägid on kõrbema läinud. 	<ul style="list-style-type: none"> • Kontrollige, et vahustamisketas oleks kindlalt ja õigesti kinnitatud. Vt samme 2 & 3, lk 30. Keerake paigaldatud vahustamisketast sõrmedega. See peaks vabalt liikuma. Vastasel juhul helistage Sage® klienditeenindusse. • Puhastage piimakannu pärast igit kasutuskorda ja kasutuskordade vahepeal.
Koostisained ei sula ära	<ul style="list-style-type: none"> • Koostisained lisati piimale enne, kui see oli soojenenud. • Koostisained on liiga suured. 	<ul style="list-style-type: none"> • Enne koostisainete lisamist laske piimavahustajal alati mõni sekund töötada. • Kontrollige, et koostisained oleksid lõigatud väikesteks tükkideks.
Piim on liiga külm / kuum		<ul style="list-style-type: none"> • Reguleerige temperatuuri vastavalt maitse-eelistustele. • Täitke piimakann alati tähiste MIN ja MAX vahemikus.
Jahvatamise müra	<ul style="list-style-type: none"> • Vahustamisketas ei ole õigesti paigaldatud. • Vahustamisketas on kasutamise ajal kinni kiilunud. • Piimakann võeti mootoriosalt ära seadme töötamise ajal. 	<ul style="list-style-type: none"> • Kontrollige, et vahustamisketas oleks kindlalt ja õigesti kinnitatud. Vt samme 2 & 3, lk 30. Keerake paigaldatud vahustamisketast sõrmedega. See peaks vabalt liikuma. Vastasel juhul helistage Sage® klienditeenindusse. • Piimakannu äravõtmisel seadme töötamise ajal võib vahustamisketas kinni kiiluda. Katkestage seadme kasutamine. Pange vahustamisketas enne jätkamist õigesti oma kohale.
Seadme väljalülitamine hädaolukorras		<ul style="list-style-type: none"> • Seadme kasutamise saab igal aja katkestada, vajutades nupu START / STOP keskosa. Seadme töö on lõppenud, kui nupu ümbrus enam ei vilgu.

СОДЕРЖАНИЕ

- 35 Важные меры предосторожности
- 40 Познакомьтесь с Sage® Milk Cafe™
- 41 Использование Sage® Milk Cafe™
- 43 Уход и очистка
- 44 Поиск и устранение неисправностей

Sage® очень серьезно относится к безопасности. Мы разрабатываем и производим продукцию с учетом обеспечения безопасности потребителя. Кроме того, просим вас соблюдать известную осторожность при использовании любых электроприборов и следовать нижеизложенным инструкциям.

ВАЖНО!

ПРОЧИТАЙТЕ ВСЕ ИНСТРУКЦИИ ДО НАЧАЛА ПОЛЬЗОВАНИЯ ПРИБОРОМ И НА ВСЯКИЙ СЛУЧАЙ СОХРАНИТЕ ИХ

- Полное руководство по эксплуатации доступно на веб-сайте: sageappliances.com.
 - Перед первым использованием убедитесь, что параметры электроснабжения соответствуют указанным на табличке на дне прибора.
- Если у вас возникнут сомнения, обратитесь к своему поставщику электроэнергии.
- Перед первым использованием удалите и с надлежащими мерами предосторожности выбросьте все упаковочные материалы.
 - Чтобы защитить маленьких детей от опасности удушья, с надлежащими мерами предосторожности выбросьте защитную оболочку со штекера питания.
 - Чтобы защититься от поражения электрическим током, не погружайте корпус мотора, шнур питания или штекер питания в воду или какую-либо другую жидкость, а также не допускайте попадания влаги на части.
 - Поставьте прибор подальше от края на устойчивую, термостойкую, горизонтальную и сухую поверхность. Не используйте на каком-либо источнике тепла, например электрической или газовой плите или печке, или вблизи него.
 - Не перемещайте включенный прибор.
 - Не ставьте прибор на горячие газовые или электрические конфорки или вблизи них, а также в места, где он может соприкоснуться с другим источником тепла.

- Не используйте на сточной панели мойки.
- Не ставьте прибор вплотную к стенам, занавескам или другим материалам, реагирующим на тепло или пар.
- Обеспечьте достаточное пространство вокруг и сверху прибора для циркуляции воздуха.
- Перед использованием полностью разматывайте шнур питания.
- Не допускайте, чтобы шнур питания свисал с края стола, касался горячих поверхностей или завязывался узлами.
- Прибор не предназначен для использования при помощи внешнего таймера или отдельной системы дистанционного управления.
- Перед использованием убедитесь, что прибор собран правильно. Следуйте инструкциям, изложенным в этом руководстве.
- Не дотрагивайтесь до горячих поверхностей. Пользуйтесь ручками и кнопками.
- Прибор был создан специально для взбивания молока и альтернативных видов молока и не предназначен для взбивания, загущения или нагревания других пищевых продуктов, таких как растительное или сливочное масло, жирные сливки для взбивания, супы, соусы и т. п.
- Прибор не предназначен для смешивания больших объемов сухих ингредиентов или растапливания крупных кусков продуктов, например, шоколада кубиками, молотых орехов, цельных специй, свежих трав, кубиков льда и т. д.
- Перед установкой кувшина на электрифицированное основание днище кувшина обязательно должно быть чистым и сухим.
- Как следует установите крышку на кувшин перед включением прибора. Не снимайте крышку во время работы.
- Будьте осторожны при выливании взбитого молока из кувшина, поскольку можно ошпариться молоком или об кувшин.
- Не запускайте прибор без жидкости. Всегда заполняйте как минимум до отметки MIN и не выше отметки MAX внутри кувшина.
- Кувшин можно использовать только с прилагаемым электрифицированным основанием. Не используйте никакие насадки, кроме входящих в комплектацию прибора, поскольку это может привести к пожару, поражению электрическим током или травмам.

РЕКОМЕНДАЦИЯ SAGE® – БЕЗОПАСНОСТЬ НА ПЕРВОМ МЕСТЕ

- Не опускайте металлические или подобные предметы в кувшин, поскольку это может повредить прибор или нарушить его работу.
 - Чтобы отключить прибор, нажмите кнопку START/STOP (ПУСК/СТОП) (подсветка вокруг кнопки перестанет мигать) и отсоедините штекер от розетки питания.
 - Перед очисткой, перемещением или уборкой на хранение обязательно убедитесь, что прибор выключен, отсоединен от розетки и полностью остыл.
 - Всегда выключайте прибор и отсоединяйте шнур питания от розетки, когда прибор не используется.
 - Держите прибор и принадлежности в чистоте. Строго следуйте инструкциям по уходу и очистке, описанным в этом руководстве.
 - Не используйте абразивные и едкие чистящие средства, а также средства для чистки духовок для очистки прибора.
 - Этот прибор предназначен только для бытового использования. Не используйте прибор в каких-либо иных целях, кроме его назначения. Не используйте в движущихся транспортных средствах или на лодках.
- Используйте только в помещениях. Неправильное использование может привести к травмам.
- Держите прибор и его шнур недоступными для детей младше 8 лет.
 - Этот прибор может использоваться детьми старше 8 лет и людьми с ограниченными физическими, сенсорными или умственными способностями, только если они находятся под наблюдением или им были даны указания относительно безопасного использования прибора и они понимают возможные опасности.
 - Не допускайте, чтобы дети играли с прибором.
 - Очистка и обслуживание не могут производиться детьми младше 8 лет и без надзора.
 - Любое обслуживание, помимо очистки, должно выполняться в авторизованном сервисном центре Sage®.
 - Не используйте прибор, если шнур питания, штекер или прибор повреждены каким-либо образом. Если прибор поврежден или требуется какое-либо обслуживание, кроме очистки, обращайтесь в службу поддержки Sage или зайдите на веб-сайт: sageappliances.com.

⚠ ВНИМАНИЕ!

Перед каждым использованием проверяйте, надежно ли диск для взбивания установлен в кувшин.

⚠ ВНИМАНИЕ!

Диск для взбивания может вызвать риск удушья. Дети всегда должны быть под наблюдением и не оставаться без присмотра вблизи прибора.

⚠ ВНИМАНИЕ!

Никогда не погружайте электрифицированное основание, шнур или штекер питания в воду и не позволяйте влаге контактировать с этими частями.

ПРИМЕЧАНИЕ

Это изделие прошло испытания и было признано соответствующим предельным значениям для промышленного, научного и медицинского (ISM) оборудования. Эти ограничения призваны обеспечить разумную защиту от вредных помех в жилых помещениях. Это изделие генерирует, использует и может излучать радиочастотную энергию и, если оно не используется в соответствии с инструкциями, может вызывать вредные помехи в радиосвязи. Однако невозможно гарантировать отсутствие помех в каждом отдельном случае.

Рекомендуется установить устройство дифференциальной защиты для дополнительной защиты при использовании электроприборов. Рекомендуется использовать защитные выключатели с расчетным рабочим током не более 30 мА. Обратитесь к электрику за профессиональной консультацией.

Никакого обслуживания радиочастотной системы не требуется, помимо общего ухода за изделием и его очистки. Изменение или модификация изделия может привести к аннулированию права пользователя на использование изделия.

Если это изделие отрицательно влияет на прием радио- или телесигналов, что можно установить, выключив и повторно включив изделие, пользователю рекомендуется устранить помехи одним из следующих способов:

- Сменить положение или место установки изделия.
- Увеличить расстояние между изделием и приемником.
- Подключить изделие к розетке в цепи, не связанной с цепью, к которой подключен приемник.

РЕКОМЕНДАЦИЯ SAGE® – БЕЗОПАСНОСТЬ НА ПЕРВОМ МЕСТЕ

Из соображений безопасности рекомендуем подключать прибор Sage® непосредственно к розетке в выделенной сети, отдельной от других приборов. Если электрическая сеть перегружена подключенными приборами, ваш прибор может работать некорректно. Использование с удлинителями и тройниками не рекомендуется.

КОРОТКИЙ ШНУР

Ваш прибор Sage® оснащен коротким шнуром питания в качестве меры предосторожности, чтобы предотвратить травмы и ущерб имуществу, который часто происходят, когда кто-то тянет за шнур, спотыкается об шнур или запутывается в длинном шнуре питания. Не позволяйте детям находиться рядом с прибором без присмотра. Не рекомендуется использовать длинные шнуры питания или удлинители, однако их можно использовать при соблюдении мер предосторожности.

Если используется удлинитель,

- (1) электрические параметры на маркировке удлинителя должны как минимум соответствовать электрическим параметрам прибора,
- (2) шнур должен быть расположен так, чтобы он не свисал со стола или рабочей поверхности тем, где дети могут потянуть за него или кто-либо может споткнуться об него, и
- (3) удлинитель должен иметь тройную вилку с заземлением.



Показанный символ означает, что этот прибор не может утилизироваться с бытовыми отходами.

Его необходимо сдать в специализированный муниципальный центр сбора отходов или дилеру, предоставляющему такую услугу. За более подробной информацией обращайтесь в местный муниципалитет.



Чтобы избежать поражения электрическим током, не погружайте электрифицированное основание, шнур или штекер питания в воду и не позволяйте влаге попадать на эти части.

**ТОЛЬКО ДЛЯ БЫТОВОГО ПРИМЕНЕНИЯ
СОХРАНИТЕ ЭТО РУКОВОДСТВО**

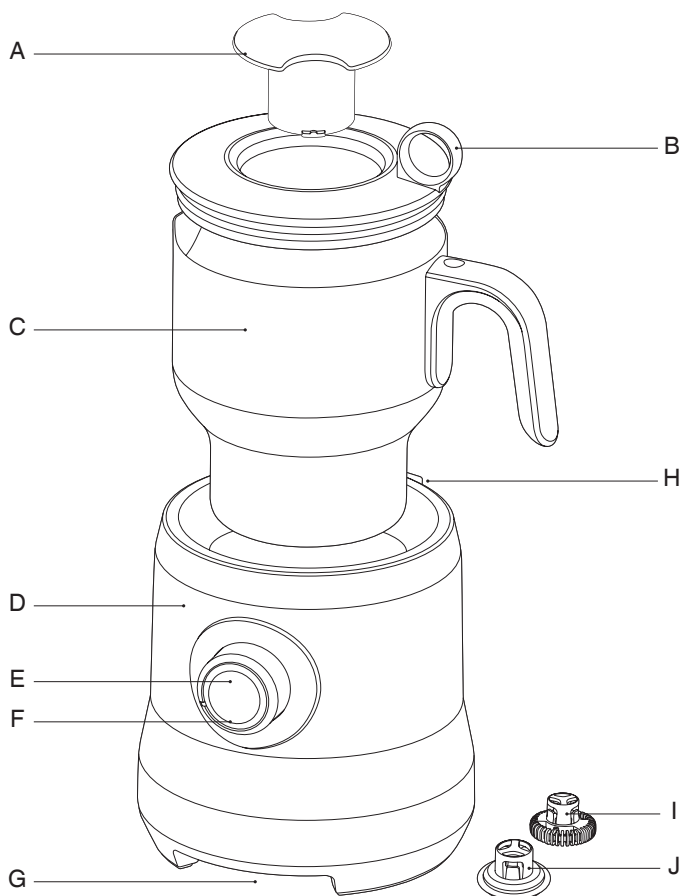

- | | |
|--|--|
| A. Мерная чашка | F. Светодиодный индикатор |
| B. Крышка кувшина | G. Отделение для намотки шнура питания |
| C. Кувшин для молока (можно мыть в посудомоечной машине) | H. Место для хранения дисков |
| D. Электрифицированное основание | I. Диск для капучино |
| E. Кнопка START STOP (ПУСК/СТОП) | J. Диск для латте |

CE Технические параметры
220-240 В ~50-60 Гц 500 Вт

ИСПОЛЬЗОВАНИЕ SAGE® MILK CAFE™

ВЗБИВАНИЕ ГОРЯЧЕГО МОЛОКА

1. Поставьте взбиватель на плоскую горизонтальную поверхность и подсоедините шнур к розетке питания 220-240 В. Загорится подсветка вокруг кнопки START | STOP (ПУСК/СТОП).

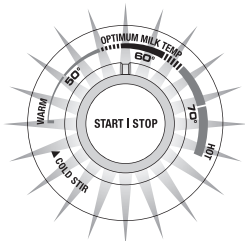

2. Выберите диск **Capp** (капучино) или **Latte** (латте). Выбирайте диск для капучино, если желаете получить плотную сливочную пену, и диск для латте если хотите создать гладкую и шелковистую пену.

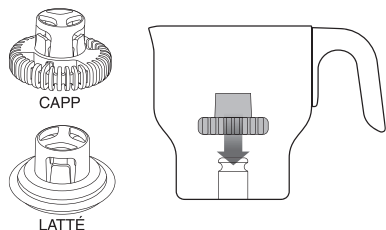

3. Установите диск на вал в основании кувшина. **Убедитесь, что диск вставлен правильно – более широкая часть диска находится внизу.** Диск должен надежно защелкнуться на валу.

ПРИМЕЧАНИЕ

Если диск установлен неправильно, он может сместиться во время работы, и может раздаваться скрежещущий звук или молоко не будет крутиться.

ВНИМАНИЕ!

Диск для взбивания может вызвать риск удушья. Дети всегда должны быть под наблюдением и не оставаться без присмотра вблизи прибора.

4. Налейте необходимое количество холодного свежего (или свежееоткрытого) молока в кувшин и закройте крышку.

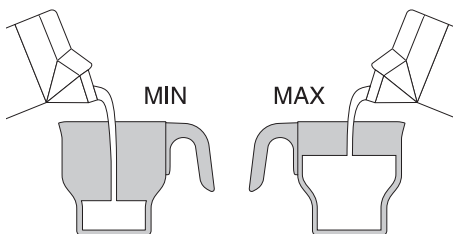

ПРИМЕЧАНИЕ

Никогда не используйте без заполнения кувшина жидкостью до минимального уровня. Взбиватель автоматически отключится, если кувшин будет пустым. Если это произойдет, нужно будет дожидаться, пока взбиватель остынет, прежде чем использовать его снова. См. стр.43.

5. Убедитесь, что крышка кувшина надежно зафиксирована. Установите кувшин на электрифицированное основание.
6. Поверните кнопку START / STOP (ПУСК/СТОП) на желаемую температуру.

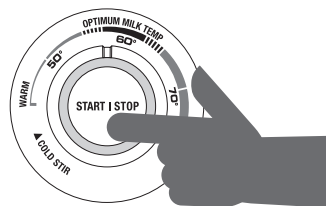

НАЖМИТЕ СИЛЬНО ТОЛЬКО ОДИН РАЗ

7. Сильно нажмите на кнопку START / STOP (ПУСК/СТОП) один раз. **Взбивание начинается, когда взбиватель выдает один звуковой сигнал и подсветка вокруг кнопки начинает медленно мигать.**

ПРИМЕЧАНИЕ

Не снимайте кувшин с основания во время работы. Это может привести к смещению взбивающего диска и появлению скрежежущего звука. Прежде чем снять кувшин, нужно обязательно нажать на центр кнопки START / STOP (ПУСК/СТОП). Когда кнопка перестает мигать, это означает, что работа прибора прекращена..



ВНИМАНИЕ!

Поверхности прибора сильно нагреваются во время работы и остаются горячими еще некоторое время.

8. Вымойте кувшин и диск сразу же после использования. См. раздел об уходе и очистке.

ПРИМЕЧАНИЕ

При взбивании нескольких порций рекомендуем давать кувшину остыть приблизительно 5 минут или заполнять кувшин холодной водой для более быстрого остывания, чтобы предотвратить срабатывание защиты от выкипания.

ИСПОЛЬЗОВАНИЕ НАСТРОЙКИ COLD STIR (ХОЛОДНОЕ ПЕРЕМЕШИВАНИЕ)

Настройка Cold Stir (холодное перемешивание) позволяет перемешивать уже холодное или горячее молоко без дополнительного нагревания. Используйте ее для взбивания молока для холодных напитков, таких как капучино со льдом, для вмешивания сиропов или ароматизаторов в холодные какао или монко или для добавления быстрорастворимых порошков в молоко или воду.

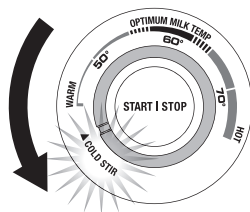

ПРИМЕЧАНИЕ

Взбиватель для молока был создан специально для взбивания молока и альтернативных видов молока и не предназначен для взбивания, загущения или нагревания других пищевых продуктов, таких как растительное или сливочное масло, жирные сливки для взбивания, супы, соусы и т. п. Взбиватель молока не предназначен для смешивания больших объемов сухих ингредиентов или растапливания крупных кусков продуктов, например, шоколада кубиками, молотых орехов, цельных специй, свежих трав и кубиков льда.

ДОБАВЛЕНИЕ ИНГРЕДИЕНТОВ

Обязательно запускайте взбиватель на несколько секунд раньше, чем вы начнете постепенно добавлять ингредиенты из мерной чашки. Всегда добавляйте ингредиенты медленно и понемногу.

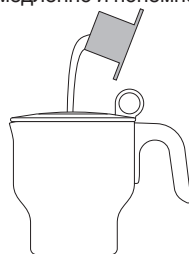

ПРИМЕЧАНИЕ

Результаты взбивания различаются в зависимости от используемых ингредиентов. Например, добавление плотных ингредиентов, таких как густые сиропы, тяжелые порошки и крупные хлопья, могут значительно уменьшить объем пены.

ОЧИСТКА И УХОД ЗА SAGE® MILK CAFE™

ЗАЩИТНЫЕ ФУНКЦИИ

Защита от выкипания и перегрева

Взбиватель автоматически перестанет работать, если кувшин перегреется. Это может быть из-за того, что кувшин пуст, уровень жидкости не достигает отметки MIN или аппарат использовался несколько раз подряд. Если это произойдет, прозвучат 3 сигнала. Отсоедините штекер от розетки, подождите приблизительно 5 минут, чтобы взбиватель остыл, или наполните кувшин водой для более быстрого охлаждения.

Термопредохранитель и защита от тока

Эта функция защищает взбиватель в случае серьезного сбоя. Если это произойдет, взбиватель автоматически отключится и не будет включаться. Сразу же прекратите использование, отсоедините штекер от розетки и зайдите на sageappliances.com или позвоните в службу поддержки клиентов Sage.

Кувшин и взбивающий диск следует мыть сразу после каждого использования, чтобы не допустить скопления остатков молока.

1. Перед мытьем отсоедините шнур питания от розетки.
2. Кувшин и взбивающий диск будут горячими сразу после использования, поэтому аккуратно снимите кувшин с электрифицированного основания и наполните водой из-под крана. Когда кувшин и взбивающий диск полностью остынут, извлеките диск и смойте все остатки молока теплой водой.
3. Вымойте кувшин, крышку кувшина, мерную чашку и диск теплой мыльной водой, сполосните и как следует высушите. Прокладку крышки можно снять и вымыть отдельно.
4. Протрите внешние поверхности электрифицированного основания влажной мягкой тканью. Тщательно высушите.

ПРИМЕЧАНИЕ

Не используйте щелочные или абразивные чистящие средства, стальные мочалки или абразивные губки для очистки каких-либо частей взбивателя, так как они могут повредить поверхность прибора.

ПРИМЕЧАНИЕ

Никогда не погружайте электрифицированное основание в воду или какую-либо другую жидкость. Перед установкой кувшина на электрифицированное основание и использованием внешняя поверхность кувшина обязательно должна быть чистой и сухой.

ПРИМЕЧАНИЕ

Кувшин, крышку кувшина, мерную чашку и взбивающие диски можно мыть в посудомоечной машине (только на верхней полке). Однако мы рекомендуем мыть

ПОИСК И УСТРАНЕНИЕ НЕИСПРАВНОСТЕЙ

НЕИСПРАВНОСТЬ	ВОЗМОЖНАЯ ПРИЧИНА	ЧТО ДЕЛАТЬ
Молоко не взбивается?	<ul style="list-style-type: none"> • Молоко теплое или слишком горячее для образования пены. 	<ul style="list-style-type: none"> • Используйте холодное свежее (или свежееоткрытое) молоко. • Не взбивайте уже нагретое молоко повторно. • Попробуйте уменьшить объем молока в кувшине. • Попробуйте использовать другое молоко. С одними видами и марками молока получается больше пены, чем с другими. Например, мы обнаружили, что некоторые виды соевого молока взбиваются, а некоторые – нет. Поэкспериментируйте с разными видами молока и взбивающими дисками, чтобы получить желаемый результат. • Добавление плотных ингредиентов, таких как густые сиропы, тяжелые порошки и крупные хлопья, могут значительно уменьшить объем пены. Это нормально.
Молоко не нагревается?		<ul style="list-style-type: none"> • Убедитесь, что кувшин правильно установлен на электрифицированное основание. • Убедитесь, что взбиватель был надлежащим образом запущен. Взбивание начинается, когда взбиватель выдает один звуковой сигнал и подсветка вокруг кнопки начинает медленно мигать. Если этого не происходит, снова сильно нажмите на кнопку START/STOP (ПУСК/СТОП) один раз. • Увеличьте температуру, повернув кнопку START/STOP (ПУСК/СТОП) вправо.
Взбивающий диск не двигается или сместился?	<ul style="list-style-type: none"> • Взбивающий диск установлен неправильно. • Взбивающий диск сместился во время работы. • Ингредиенты были добавлены слишком быстро. 	<ol style="list-style-type: none"> 1. Остановите работу. 2. Снимите крышку с кувшина. 3. Убедитесь, что взбивающий диск установлен правильно и надежно. См. шаги 2 и 3, стр. 41. После установки проверните взбивающий диск пальцами. Он должен вращаться свободно. Если нет, обратитесь в службу поддержки клиентов Sage®. 4. Снова заполните кувшин жидкостью. 5. Начните взбивать. Добавляйте ингредиенты (при желании) медленно и понемногу, когда молоко уже начнет вращаться..
3 звуковых сигнала?	<ul style="list-style-type: none"> • Взбиватель мог перегреться.. 	<ol style="list-style-type: none"> 1. Отсоедините шнур питания от розетки. 2. Снимите крышку с кувшина. Сполосните кувшин и взбивающий диск холодной водой и как следует высушите. 3. Убедитесь, что взбиватель не работал в течение 5 минут. Это позволяет внутренним компонентам полностью остыть. 4. Убедитесь, что взбивающий диск установлен правильно и надежно. См. шаги 2 и 3, стр. 41. После установки проверните взбивающий диск пальцами. Он должен вращаться свободно. Если нет, обратитесь в службу поддержки клиентов Sage®. 5. Возобновите взбивание.

ПОИСК И УСТРАНЕНИЕ НЕИСПРАВНОСТЕЙ

НЕИСПРАВНОСТЬ	ВОЗМОЖНАЯ ПРИЧИНА	ЧТО ДЕЛАТЬ
Жужжащий звук?	<ul style="list-style-type: none"> • Это нормально. Это вентилятор охлаждения, защищающий взбиватель от перегрева. 	<ul style="list-style-type: none"> • В это время вы по-прежнему можете использовать взбиватель, если не сработала защита от выкипания (раздастся 3 сигнала). Следуйте вышеизложенным инструкциям.
Подгоревшее молоко?	<ul style="list-style-type: none"> • Молоко не вращается должным образом. • Кувшин не был как следует вымыт, и подгорают остатки молока с прошлого использования. 	<ul style="list-style-type: none"> • Убедитесь, что взбивающий диск установлен правильно и надежно. См. шаги 2 и 3, стр. 41. После установки проверните взбивающий диск пальцами. Он должен вращаться свободно. Если нет, обратитесь в службу поддержки клиентов Sage®. • Обязательно тщательно мойте кувшин после каждого использования и между несколькими использованиями подряд.
Ингредиенты не плавятся?	<ul style="list-style-type: none"> • Ингредиенты были добавлены до того, как молоко нагрелось. • Слишком крупные ингредиенты. 	<ul style="list-style-type: none"> • Обязательно запускайте взбиватель на несколько секунд раньше, чем вы начнете постепенно добавлять ингредиенты из мерной чашки. • Убедитесь, что ингредиенты добавляются маленькими кусочками.
Молоко слишком холодное/слишком горячее?		<ul style="list-style-type: none"> • Отрегулируйте температуру в соответствии со своими предпочтениями. • Уровень в кувшине всегда должен быть между отметками MIN и MAX.
Скрежещущий звук?	<ul style="list-style-type: none"> • Взбивающий диск установлен неправильно. • Взбивающий диск сместился во время работы. • Кувшин был снят с электрифицированного основания во время работы. 	<ul style="list-style-type: none"> • Убедитесь, что взбивающий диск установлен правильно и надежно. См. шаги 2 и 3, стр. 41. После установки проверните взбивающий диск пальцами. Он должен вращаться свободно. Если нет, обратитесь в службу поддержки клиентов Sage®. • Если снять кувшин во время работы, может сместиться взбивающий диск. Остановите работу. Снова установите взбивающий диск надлежащим образом, прежде чем продолжить.
Аварийная остановка?		<ul style="list-style-type: none"> • Чтобы остановить работу в любой момент, нажмите на центр кнопки START/STOP (ПУСК/СТОП). Когда кнопка перестает мигать, это означает, что работа прибора прекращена.

LV

“B.T.U. Company” SIA
Dārzaugļu iela 1-207, Rīga, LV-1012, Latvija
sage@btu.lv

Lai sazinātos ar klientu servisu, lūdzu, apmeklējiet vietni: sage.lv

Reģistrēts Latvijā № 50003873791.

Tā kā mēs nepārtraukti cenšamies uzlabot savu produkciju, šajā dokumentā attēlotie produkti vai to fotogrāfijas var nedaudz atšķirties no produktu faktiskā izskata.

LT

“B.T.U. Company” SIA
Darzaugļu iela 1-207, Ryga, LV-1012, Latvija
sage@btu.lv

Pirkējiem priekšroku, lūdzam, apsilankyt svetainėje sage.lv

Užregistruota Latvijoje № 50003873791.

Kadangi gaminiai nuolat tobulinami, tai šiame dokumente pateiktos gaminių iliustracijos ar nuotraukos gali šiek tiek skirtis nuo tikrojo gaminių..

EE

“B.T.U. Company” SIA
Darzaugļu iela 1-207, Riia, LV-1012, Lāti
sage@btu.lv

Klienditeeninduse leiate aadressilt sage.lv

Registreeritud Lātis № 50003873791.

Pidevate täienduste tõttu võivad joonistel või fotodel olevad tooted tegelikest toodetest veidi erineda.

The logo for Sage, featuring the word "Sage" in a bold, black, sans-serif font. The letter "S" is significantly larger and more stylized than the other letters, which are in a standard weight. A registered trademark symbol (®) is located at the top right of the letter "e".

www.sageappliances.com

Registered in England & Wales No. 8223512.

Copyright BRG Appliances 2017.

SMF600 A18