

brother®

LIETOŠANAS INSTRUKCIJA

Sadzīves šujmašīna

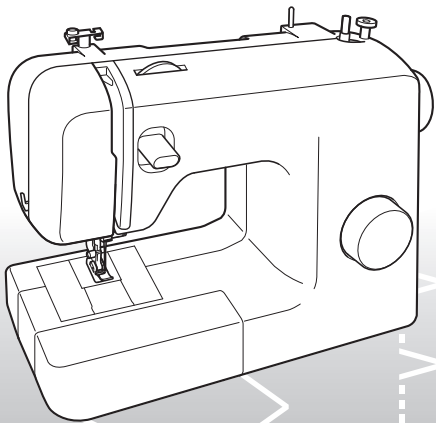

J-14, X-14, KE-14, KD-144

DROŠĪBAS NOTEIKUMI

Pirms sākt strādāt ar šujmašīnu, uzmanīgi izlasiet instrukciju un ievērojiet drošības noteikumus.

UZMANĪBU!

1. Neatstājiet ieslēgtu šujmašīnu bez uzraudzības. Beidzot darbu vai tīrot šujmašīnu, vienmēr atvienojiet to no kontaktligzdas.
2. Mainot spuldzīti, šujmašīnai noteikti jābūt izslēgtai. Izmantojiet oriģinālo spuldzīti.
3. Neļaujiet šujmašīnu izmantot kā rotaļlietu. Ja šujmašīnu izmanto bērni, tam noteikti jānotiek pieaugušo uzraudzībā.
4. Šujmašīnu lietojiet kā ir aprakstīts instrukcijā. Izmantojiet tikai tos piederumus, kurus iesaka ražotājs un, kuri ir iekļauti instrukcijā.
5. Nelietojiet šujmašīnu, ja tai ir bojāts vads vai kontaktdakša, ja tā ir kritusi vai izmirkusi ūdenī. Šajā gadījumā nogādājiet šujmašīnu tuvākajā izplatītāja servisa centrā, lai to pārbaudītu, labotu, noregulētu.
6. Vienmēr pārbaudiet šujmašīnas ventilācijas atveres, lai tajās nebūtu putekļi vai dažādi atgriezumī.
7. Izvairieties no svešķermeņu vai dažādu priekšmetu iekļūšanas šujmašīnā.
8. Šujmašīna nav paredzēta lietošanai brīvā dabā.
9. Beidzot strādāt, izslēdziet šujmašīnu.
10. Atvienojot mašīnu, neraujiet to aiz vada, bet gan aiz kontaktdakšas.
11. Vienmēr izmantojiet oriģinālo adatas plāksnīti, jo nepareiza adatas plāksnīte var izraisīt adatas lūšanu.
12. Neizmantojiet saliektas adatas.
13. Šujot nevelciet audumu. Tā var salauzt vai saliekt adatu.
14. Izslēdziet šujmašīnu: pirms mainiet adatu, ieveriet diegu.
15. Pirms mašīnas vāka noņemšanas vienmēr atvienojiet kontaktdakšu, atbilstoši eļļošanas un labošanas nodaļās sniegtajām instrukcijām.

RŪPĪGI GLABĀJIET LIETOŠANAS INSTRUKCIJU.

ŠUJMAŠĪNA PAREDZĒTA LIETOŠANAI MĀJAS APSTĀKĻOS.

Brother Servisa Centrs - Augusta Deglava 28, Rīga, Latvija, tālr. 67291301

SATURS

DROŠĪBAS TEHNIKAS INSTRUKCIJAS..... 1

1. IEPZĪSTI SAVU ŠUJMAŠĪNU 4

PIEDERUMI	4
Papildus nopērkamie piederumi.....	4
GALVENĀS DAĻAS.....	5
Noņemams šūšanas panelis.....	5
ŠUJMAŠĪNAS LIETOŠANA	6
Elektrības vadu pievienošana	6
Galvenais/šūšanas apgaismojuma slēdzis.....	7
Kājas pedālis	7
Adatas pārbaude	7
Adatas nomainīšana	7
Pēdiņas nomainīšana	8

2. DŪRIENU IZVĒLE 9

Dūriena izvēles rokturis.....	9
Dūrieni un to nosaukumi.....	9
Atpakalgaitas slēdzis.....	10
DIEGU IEVĒRŠANA MAŠĪNĀ	11
Spolītes uztīšana	11
Apakšējā diega ievēršana.....	13
Adatas diega ievēršana	14
Apakšējā diega izvilkšana	16
Diega spriegojums	17

3. IEPROGRAMMĒTIE DŪRIENI..... 18

Taisnais dūriens	18
Zīg-zag dūriens	19
Neredzamais apakšmalas dūriens.....	20

4. POGCAURUMU VEIDOŠANA UN POGU PIEŠŪŠANA 21

Pogcaurumu veidošana.....	21
Pogu piešūšana	22

5. MAŠĪNAS APKOPE..... 23

Informācija par eļļošanu.....	23
Tīrīšana	23

1

IEPAZĪSTI SAVU ŠUJMAŠĪNU

PIEDERUMI

Piederumi, kas palīdz sasniegt Jūsu vēlmes šūšanā.

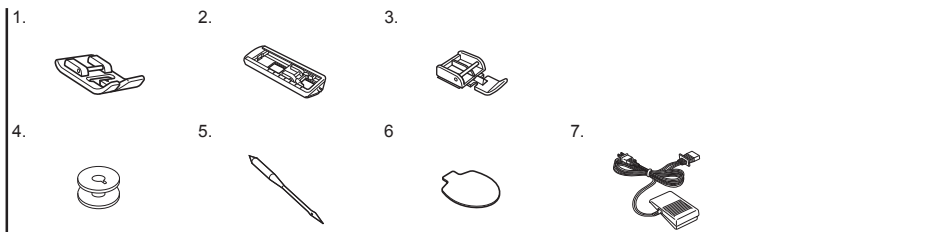

Nr.	Nosaukums	Detajas kods
1	Zig-zag pēdiņa "J" (uz mašīnas)	XC4901-021
2	Pogcauruma pēdiņa "A"	X59369-321
3	Rāvējslēdzēja pēdiņa "I"	XE9369-001

Nr.	Nosaukums	Detajas kods
4	Spolītes (Viena uz mašīnas)	XA5539-151
5	Adatu komplekts (90/14 adatas)	3 gab: XE5328-001 2 gab: XE7064-001
6	Ovāls skrūvgriezis	XE5241-001
7	Kājas pedālis	

!!!Pievienoto piederumu komplektācija var mainīties un dažādiem modeļu artikuliem tā var būt atšķirīga!



Piezīme

- Komplektā ietilpstošie piederumi ir arkarīgi no mašīnas modeļa

Papildus nopērkamie piederumi

Zemāk uzrādīti populārākie papildpiederumi, kas ir nopērkami atsevišķi. Atkarībā no modeļa, daži no tiem var būt arī mašīnas komplektā.

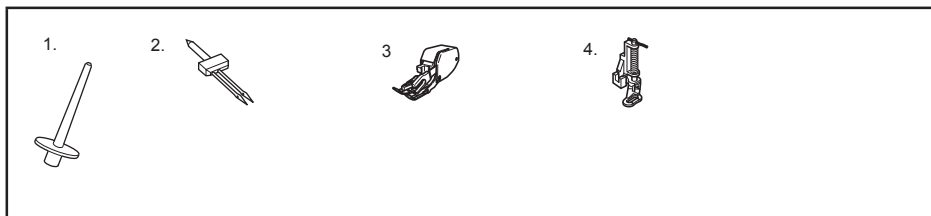

Nr.	Nosaukums	Detajas kods
1	Papildus spoles turētājs	XE2241-001
2	Dubultā adata (2.0/75 adata)	X57521-021
3	Pēdiņa augšējais transportieris	F034N: XC2165-002
4	Kvītinga pēdiņa	F005N: XC1948-002

GALVENĀS DAĻAS

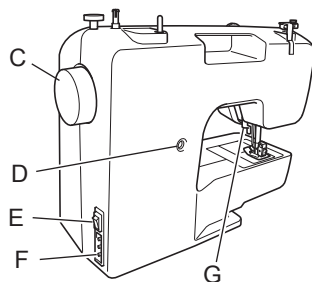
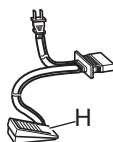
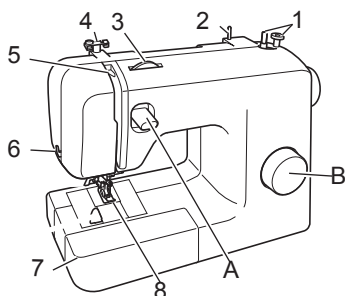

- 1 Spolītes uztinējs
Lai uztītu diegu apakšējai spolītei
- 2 Diega spoles turētājs
Lai turētu adatas diega spoli.
- 3 Adatas diega spriegotājs
Lai regulētu adatas diega spriegojumu.
- 4 Diega vadītājs
Lai vadītu diegu pie spolītes uztīšanas un pie diega ievēršanas.
- 5 Adatas diega novilcējs
- 6 Diega apgriezējs
Aizlieciet diegus aiz apgriezēja un apgrieziet tos.
- 7 Noņemams šūšanas panelis ar piederumu kasti
- 8 Piespiedējpediņa
- A Atpakaļgaitas slēdzis
Lai šūtu atpakaļgaitā, piespiediet slēdzi.
- B Dūriena izvēles rokturis
Lai izvēlētos dūrienu, pagrieziet rokturi jebkurā virzienā.
- C Rokas griešanas vārpsta
Lai, griežot ar roku, paceltu vai nolaistu adatu.
- D Pogcauruma smalkā regulējuma skrūve.
- E Mašīnas galvenais slēdzis (ieslēdz arī apgaismojumu)
Lai ieslēgtu vai izslēgtu mašīnu kopā ar apgaismojumu.
- F Kājas pedāļa pieslēgvietā.
Pieslēdziet kājas pedāļa kontaktspraudni mašīnai un pievienojiet elektrības sienas kontaktlīdždam.
- G Piespiedējpediņas pacēlājs
Lai paceltu vai nolaistu pēdiņu.

- H Kājas pedālis
Lai regulētu šūšanas ātrumu un sāktu vai apturētu šūšanu.

Modelis: KD-2902 - 220/240V

Noņemams šūšanas panelis

Noņemamā panela iekšpusē var glabāt šūšanas piederumus.

- 1 Lai noņemtu paneli, pabīdiet to pa kreisi.

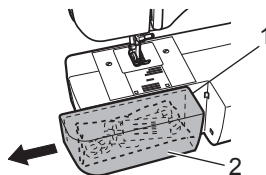

- 1 Noņemams šūšanas panelis
- 2 Šūšanas piederumu uzglabāšanas vieta

ŠUJMAŠĪNAS LIETOŠANA

1

! UZMANĪBU

- Izmantojiet elektrības kontaktus, kas paredzēti sadzīves tehnikas iekārtām. Citu elektrības ietaišu izmantošana var novest pie uzliesmošanas, elektrotrieciena vai mašīnas bojājuma.
- Pārlicinieties vai elektrības vada kontaktdakša ir pilnībā ievietota sienas kontaktligzdā, un otra kontaktdakša- kontaktligzdā uz mašīnas.
- Nepieslēdziet elektrības vada kontaktdakšu bojātai sienas kontaktligzdai.
- Izslēdziet mašīnu un atvienojiet elektrības vada kontaktdakšu sekojošos gadījumos:
 - Ja nelietojat mašīnu
 - Pēc mašīnas lietošanas
 - Ja lietošanas laikā ir pazudusi elektrība
 - Ja mašīna nedarbojas pareizi, nepareiza savienojuma vai savienojuma bojājuma dēļ
 - Zibens laikā

Elektrības vadu pievienošana

- 1 Pievienojiet elektrības vadu mašīnai.
- 2 Pievienojiet elektrības vadu sienas kontaktligzdai.

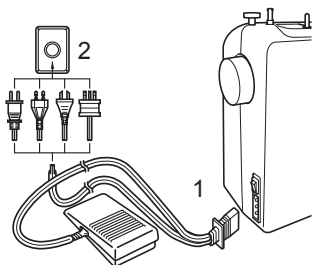

⚡ Piezīme

- Ja mašīnas darbības laikā pazūd elektrības padeve, izslēdziet mašīnu un atvienojiet elektrības vadu no sienas kontaktligzdas.

Galvenais / šūšanas apgaismojuma slēdzis

Ar šo slēdzi vienlaicīgi ieslēdz vai izslēdz šujmašīnu un šūšanas apgaismojumu.

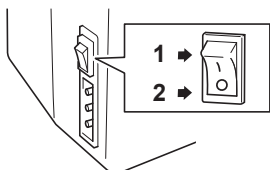

- 1 Lai ieslēgtu (pārslēdziet uz 'I')
- 2 Lai izslēgtu (pārslēdziet uz 'O')

Kājas pedālis

Nedaudz piespiežot pedāli, mašīna šūt ar mazu ātrumu. Piespiežot stiprāk, mašīnas ātrums palielinās. Noņemot kāju no pedāļa, mašīna apstāsies.

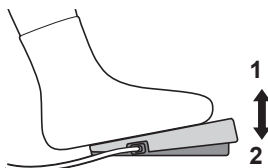

- 1 Lēnāk
- 2 Ātrāk

Neizmantojot mašīnu uz kājas pedāļa nevar atrasties nekādi priekšmeti.

Adatas pārbaude

Šujmašīnas adatai vienmēr ir jābūt taisnai un asai.



■ Adatas pārbaude

Novietojiet adatu uz plakana virsmas. Pārbaudiet šādā veidā adatu no visām pusēm. Ja adata ir līka, nomainiet to.

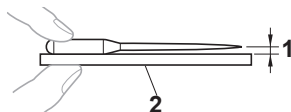

- 1 Paralelitāte
- 2 Plakana virsma (spolītes plāknīte, stikla virsma u.c.)

Adatas nomaiņa

- 1 Izslēdziet mašīnu.
- 2 Paceliet adatu augšējā stāvoklī, griežot galveno vārpstu uz savu pusi.
- 3 Nolaidiet pēdiņu.

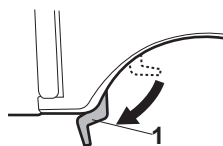

- 1 Pēdiņas pacelājs (nolaidējs)

- 4 Turot adatu kreisā rokā ar ovālo skrūvgriezi atskrūvējiet adatas stiprināšanas skrūvi un izņemiet adatu virzienā uz leju.

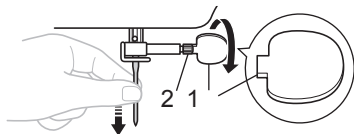

- 1 Ovāls skrūvgriezis
- 2 Adatas stiprināšanas skrūve

- Nepielietojiet pārāk lielu spēku.

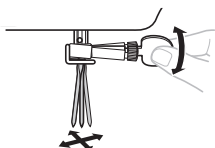

- 5 Ievietojiet jauno adatu adatas turētājā ar kolbas plakano virsmu uz aizmuguri virzienā uz augšu līdz atdurei. Pieskrūvējiet adatas stiprināšanas skrūvi.

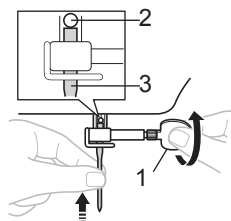

- 1 Ovāls skrūvgriezis
- 2 Adatas atdure
- 3 Adata

Dubulto adatu ievietojiet līdzīgā veidā.

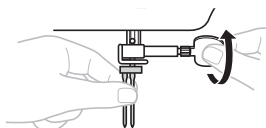

Pēdiņas nomaīņa

Atkarībā no šūšanas dūriena ir jāuzstāda pareiza pēdiņa.

- 1 Izslēdziet mašīnu. Paceliet pēdiņas pacelšanas slēdzi.
- 2 Paceliet adatu, griežot galveno vārpstu uz savu pusi.
- 3 Piespiediet melno slēdzi uz pēdiņas turētāja, lai atbrīvotu pēdiņu no turētāja.

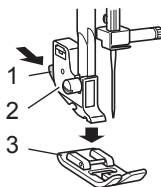

- 1 Melnais slēdzis
- 2 Pēdiņas turētājs
- 3 Pēdiņa

- 4 Uzlieciet piemēroto pēdiņu uz adatas plāksnītes tā, lai asīte uz pēdiņas atrodas precīzi zem satvērēja uz pēdiņas turētāja.

IEPAZĪSTI SAVU ŠUJMAŠĪNU

- 5 Nolaidiet pēdiņu un piefiksējiet to pie turētāja. Lai to izdarītu precīzi palieciet pēdiņas asīti zem turētāja satvērēja un nolaidiet pēdiņu.

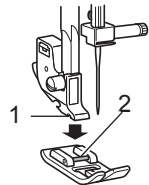

- 1 Satvērējs uz turētāja
2 Pēdiņas asīte

■ Pareiza pēdiņas orientācija

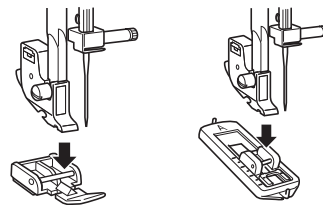

DŪRIENU IZVĒLE

Dūriena izvēles rokturis

Lai izvēlētos dūrienu, pagrieziet dūriena izvēles rokturi vienā vai otrā virzienā.

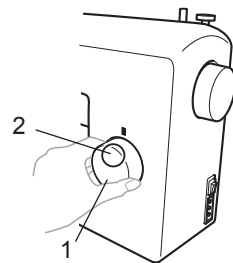



- 1 Dūriena izvēles rokturis
2 Izvēlētais dūriena numurs

Dūrieni un to nosaukumi

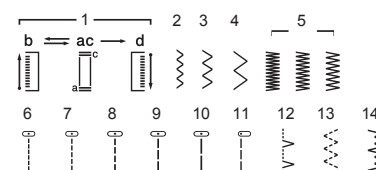
■ 14 Dūrieni

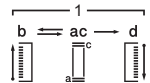

Dūriens	Iestādītais dūriena garums (mm)	Apraksts (lapa)
Dūriena nosaukums	Iestādītais dūriena platums (mm)	
	0.5	21
4-SOĻU AUTOMĀTISKS POGCAURUMS	5	
	1.6	18
TAISNAIS DŪRIENS (Centrālā adatas pozīcija)	—	
	1.8	18
TAISNAIS DŪRIENS (Centrālā adatas pozīcija)	—	

DIEGU IEVĒRŠANA MAŠĪNĀ

Spolītes uztīšana

! UZMANĪBU

- Mašīnas komplektācijā ir mašīnai piemērotās apakšējā diega spolītes. Izmantojot citas spolītes, mašīna var darboties ar traucējumiem. Vienmēr izmantojiet mašīnai atbilstošās spolītes (produkta kods: XA5539-151). Izmantojot neatbilstošas spolītes var sabojāt mašīnu.

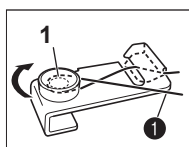
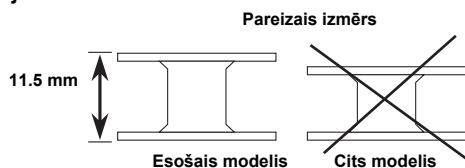

1 Aplieciet apkārt diegu.

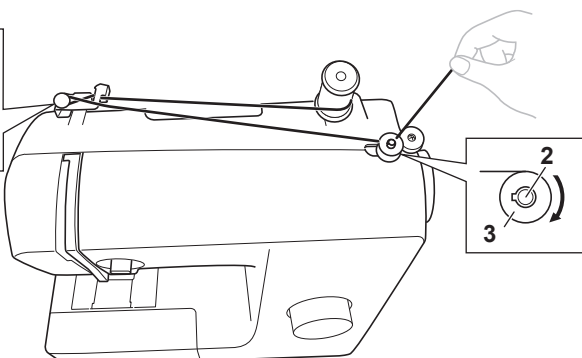

1 Spriegotāja disks 2 Spolītes uztīšanas ass 3 Spolīte

- 1 Izvelciet spoles turētāju un uzlieciet diega spoli uz tā.

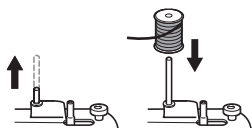

- 2 Turot diegu labajā rokā aizlieciet to aiz diega vadītāja un ap spriegotāja disku un izvelciet uz labo pusi.

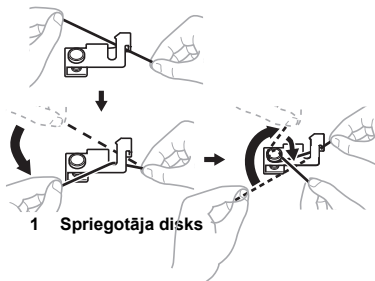

- 3 Izveriet diega galu no iekšpuses uz āru cauri caurumam uz spolītes.

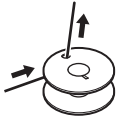

- 4 Uzlieciet spolīti uz spolītes uztinēja vārpstas, savietojot iedobi uz spolītes ar atsperi uz spolītes uztinēja vārpstas un pabīdiet spolīti pa labi.

- Izvelciet diegu apmēram 7 līdz 10 cm garumā no spolītes.

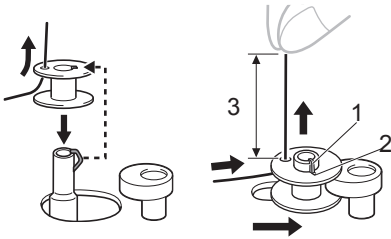

- 1 Atspere uz spolītes uztinēja vārpstas
2 ledobe
3 7-10 cm

- 5 Ieslēdziet mašīnu.
- 6 Turot diega galu, lēnām piespiediet kājas pedāli. Uztiniet diegu pāris reizes (piem. 10 reizes) apkārt spolītei. Tad apstādiniet mašīnu.

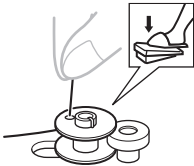

- 7 Apģieziat diega galu.
- Atstājiat diega galu 1 cm garumā.

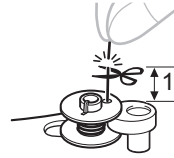

1 1 cm

- 8 Piespiediet kājas pedāli un sāciet diega uztīšanu.

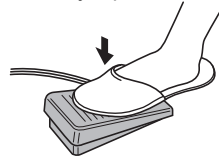

- 9 Kad spolīte ir pilna un sāk bromzēties, noņemiet kāju no pedāļa.
- 10 Apģieziat diegu, pabīdijiet spolīti ar uztinēju pa kreisi un noņemiet spolīti.

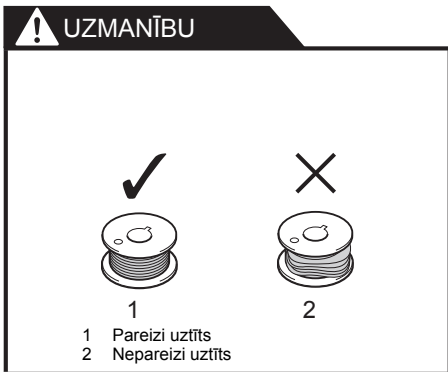

Apakšējā diega ievēršana

Uztiniet diegu uz spolītes.

- 1 Uztiniet pareizi spolītes diegu.
- 2 Paceliet adatu, griežot galveno vārpstu uz savu pusi. Paceliet pēdiņu augšējā pozīcijā.
- 3 Noņemiet spolītes caurspīdīgo vāciņu, bīdot to uz savu pusi.

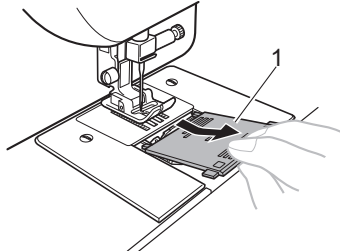

1 Caurspīdīgais vāciņš

- 4 Ievietojiet spolīti spolītes turētājā uz mašīnas tā, lai diegs tītos virzienā kā attēlots ar bultiņu.

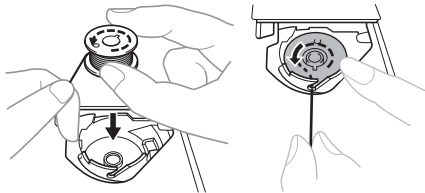

- 5 Turot diega galu kreisā rokā, ar pirkstu iebīdīet spolīti savā pozīcijā spolītes turētājā un ieveriet diegu spriegotājā kā attēlots zīmējumos.

- Ja diegs nav pareizi ievērts diega spriegotājā zem spriegotāja atsperes, diega spriegojums būs nepareizs (skat. zīm.).

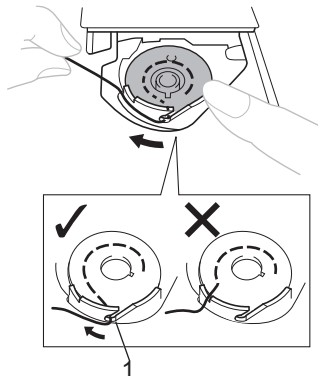

1 Diega spriegotāja atspere

- 5 Uzlieciet atpakaļ caurspīdīgo vāciņu.

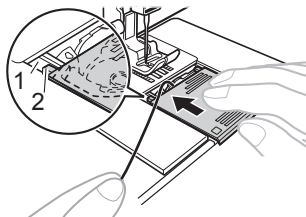

1 Izcilnis
2 Sprauga

Adatas diega ievēršana

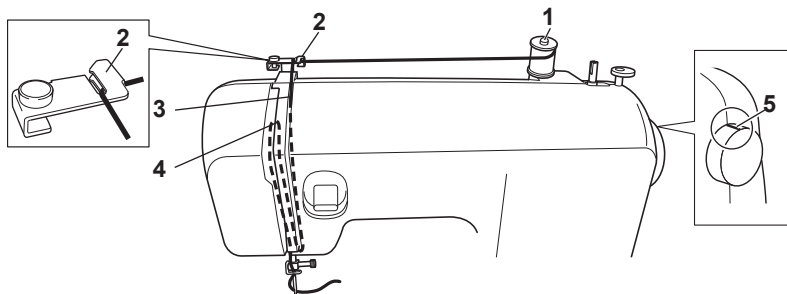

- 1 Diega spole
- 2 Diega vadītājs (aizmugurējais)
- 3 Diega vadītājs (priekšējais)

- 4 Diega novilcējs
- 5 Atzīme uz galvenās vārpstas

1 Izslēdziet mašīnu.

2 Paceliet pēdiņu.

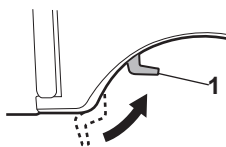

1 Pēdiņas pacēlājs

3 Paceliet adatu, griežot galveno vārpstu uz savu pusi, lai atzīme uz vārpstas atrastos uz augšu.

- Ja adata nav pacelta augšā, diegu nevar ievērt korekti.

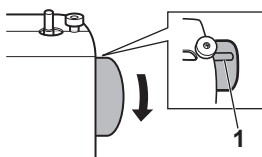

1 Atzīme uz vārpstas

4 Izvelciet diega turētāju un uzlieciet diega spoli uz tā.

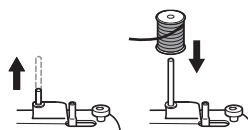

5 Aizlieciet adatas diegu aiz diega vadītājiem kā attēlots zīmējumā.

- Pārļiecinieties, lai diegs virzītos virs diega vadītāja atsperes.

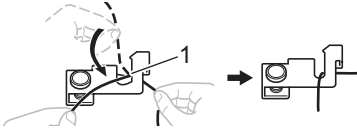

1 Atspere

6 Ievietiet diegu kā attēlots zīmējumā.

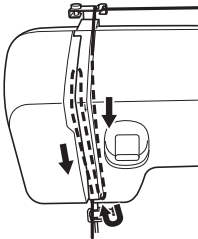

7 Pārļiecinieties, lai diegs tiktu ievērts aiz diega novilcēja virzienā no labās uz kreiso pusi kā attēlots zīmējumā.

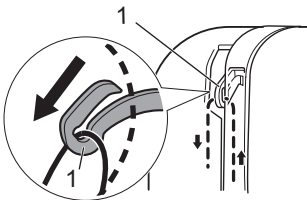

1 Diega novilcējs

8 Aizlieciet diegu aiz diega vadītāja virs adatas.

- Diegu viegli var aizlikt aiz diega vadītāja, ja tas tiek turēts kreisā rokā un ar labo virzīts aiz diega vadītāja.

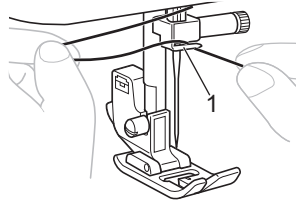

1 Diega vadītājs virs adatas

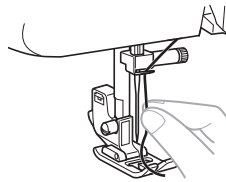

9 Ievietiet diegu adatā virzienā no priekšas uz aizmuguri apmēram 5 cm garumā.

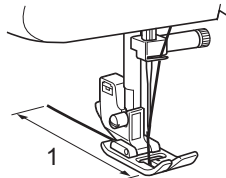

1 5 cm (2 inches)

Apakšējā diega izvilkšana

- 1 Turot adatas diegu kreisā rokā, ar labo roku girziet galveno vārpstu uz savu pusi līdz adata nolaižas un paceļas atpakaļ augšējā stāvoklī.

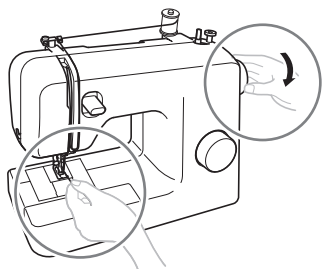

- 2 Pavelciet aiz adatas diega un izvelciet apakšējo diegu virs adatas plāksnītes.

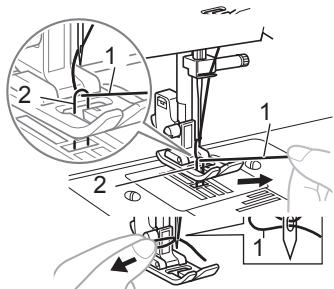

- 1 Adatas diegs
- 2 Apakšējais diegs

- 3 Izvelciet abus diegus apmēram 10 cm garumā un novietojiet zem pēdiņas virzienā uz mašīnas aizmuguri

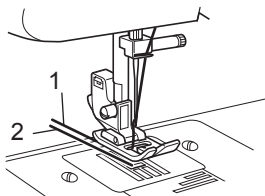

- 1 Adatas diegs
- 2 Apakšējais diegs

Diega spriegojums

Diega spriegojums ietekmē Jūsu vīles kvalitāti. Šujot dažādus audumus Jums var rasties vajadzība to piergulēt.

■ Pareizs spriegojums

Pareizs spriegojums ir svarīgs, lai izvairītos no vīles savilkuma vai krokojuma.

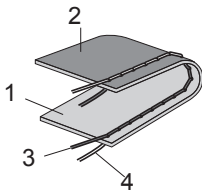

- 1 Auduma virspuse
- 2 Auduma apakšpuse
- 3 Adatas diegs
- 4 Apakšējais diegs

- ### ■ Adatas diegs ir par stipru spriegots.
- Auduma virspusē ir redzamas cilpas.

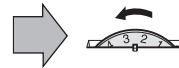
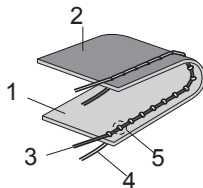

- 1 Auduma virspuse
- 2 Auduma apakšpuse
- 3 Adatas diegs
- 4 Apakšējais diegs
- 5 Cilpas ir redzamas auduma virspusē

Risinājums

Samaziniet adatas diega spriegojumu, pagriežot diega spriegotāju uz mazāku vērtību.

- ### ■ Adatas diegs ir par vāju spriegots
- Auduma apakšpusē ir redzamas cilpas.

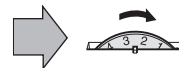
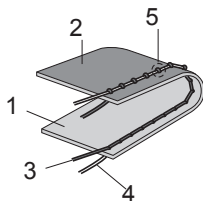

- 1 Auduma virspuse
- 2 Auduma apakšpuse
- 3 Adatas diegs
- 4 Apakšējais diegs
- 5 Cilpas ir redzamas auduma apakšpusē

Risinājums

Samaziniet adatas diega spriegojumu, pagriežot diega spriegotāju uz lielāku vērtību.

3 IEPROGRAMMĒTIE DŪRIENI

Taisnais dūriens

Dūriens	Apzīmējums	Dūriena garums (mm)
Taisnais dūriens (Adata centrā)	2	1.6
Taisnais dūriens (Adata centrā)	3	1.8
Taisnais dūriens (Adata centrā)	4	2
Taisnais dūriens (Adata centrā)	5	2.5
Taisnais dūriens (Adata centrā)	6	4
Taisnais dūriens (Adata pa kreisi)	7	2.5

- 5 Novietojiet audumu zem pēdiņas un izvelciet diegus apmēram 5 cm uz mašīnas aizmuguri un novietojiet zem pēdiņas.

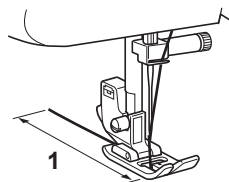

1 5 cm

- 6 Turot diegu kreisā rokā, pagrieziet galveno vārpstu uz savu pusi un nolaidiet adatu audumā. Nolaidiet pēdiņu.

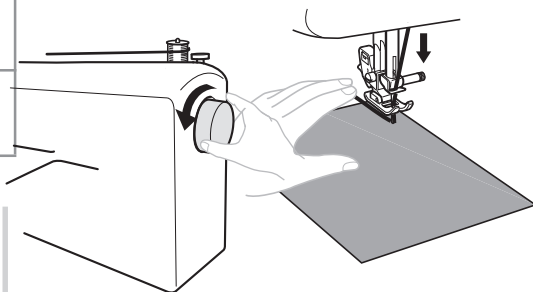

Šūšana

- 1 Ieslēdziet mašīnu.



- 2 Griežot galveno vārpstu uz savu pusi paceliet adatu augšējā pozīcijā.

- 3 Izvēlieties taisno dūrienu.

- 4 Paceliet pēdiņas pacēlāju

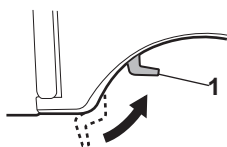

- 1 Pēdiņas pacēlājs

- 7 Spiediet uz pedāli un šujiet. Pēc šūšanas apgrieziet diegus.

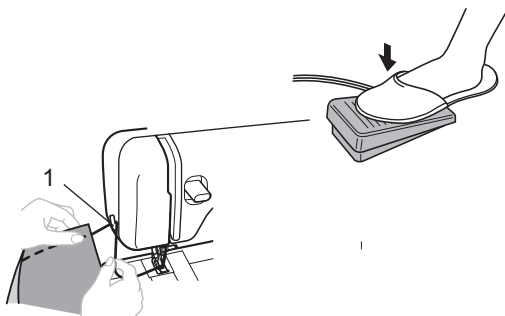

- 1 Diegu apgriezējs

3 IEPROGRAMMĒTIE DŪRIENI

Zig-zag dūriens

Dūriens	Apzīm.	Dūrien garums (mm)	Dūr. platums (mm)
Zig-zag dūriens	8	0.7	1.5
Zig-zag dūriens	9	1.5	3
Zig-zag dūriens	10	2	5
Zig-zag satīna dūriens	11	0.5	5

■ Zig-zag dūriens

Uzstādiet zig-zag dūrienu un sāciet šūšanu.

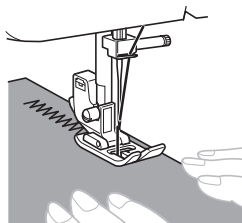

■ Zig-zag satīna dūriens

Izmantojiet šo dūrienu dekoratīvām vilēm.

Šujot zig-zag satīna dūrienu, samaziniet diega \ spriegojumu

Var izvēlēties zig-zag dūrienus ar trīs dažādiem dūriena garumiem.

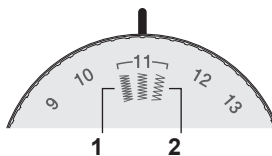

- 1 Lai samazinātu dūriena garumu, pagrieziet pa kreisi.
- 2 Lai palielinātu dūriena garumu, pagrieziet pa labi.

Neredzamais apakšmalas dūriens

Dūriens	Apzīm.	Dūriena garums (mm)	Dūr. platums (mm)
Elastīgais neredzamais dūriens	14 wwww	1	5

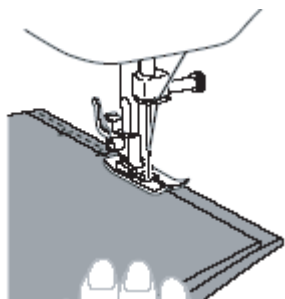

1. Salokiet audumu kā attēlots zīmējumā A. veidojot ieloci 10 mm platumā.
2. Atlokiet audumu kā attēlots zīmējumā B. atstājot 5 mm attēlumu līdz locījuma vietai.
3. Novietojiet audumu zem pēdiņas un šujiet izvēlēto dūrienu (skat zīm. C)..
5. Atlociet audumu (skat. zīm. D).

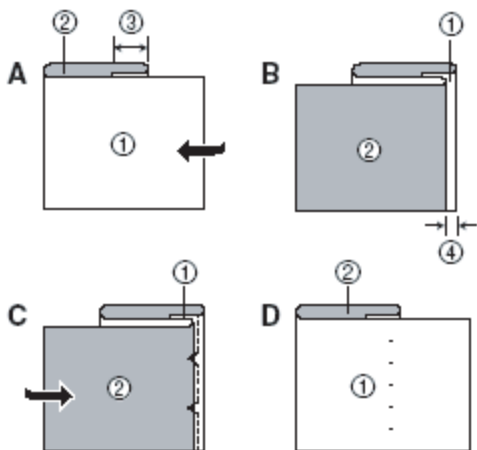

1. Auduma virspuse
2. Auduma apakšpuse
3. 10 mm
4. 5 mm

4 POGCAURUMU VEIDOŠANA UN POGU PIEŠŪŠANA

Pogcaurumu veidošana

Dūriens	Dūriena garums (mm)	Dūriena platums (mm)	Pēdiņa
	0.5	5	A

Atzīmējiet uz auduma pogcauruma atrašanās vietu.

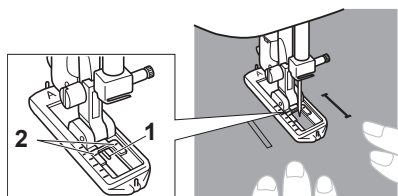

- 1 Atzīme uz auduma
- 2 Atzīme uz pēdiņas

Solis	Paskaidroj.	Apzīmēj.
Solis 1 (nostiprinājums)		
Solis 2 (kreisā puse)		
Solis 3 (nostiprinājums)		
Solis 4 (labā puse)		



4

■ Pogcauruma veidošana

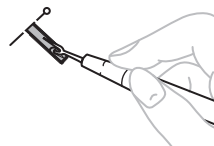
1. Uztādiat dūriena izvēli uz „a”.
2. Nolaidiet pēdiņu un nošujiet 5 dūrienus.
3. Uztādiat dūriena izvēli uz „b”.
4. Nolaidiet pēdiņu un nošujiet pogcauruma kreiso malu vēlamā garumā.
5. Uztādiat dūriena izvēli uz „c”.
6. Nolaidiet pēdiņu un nošujiet 5 dūrienus.
7. Uztādiat dūriena izvēli uz „d”.
8. Nolaidiet pēdiņu un nošujiet pogcauruma labo malu līdz sākuma punktam.
9. Noņemiet audumu no mašīnas.
10. Izgrieziet pogcaurumu ar nazīti.



Pogu piešūšana

Dūriens	Apzīm.	Dūriena garums (mm)	Dūriena platums (mm)	Pēdiņa	Citi
Zig-zag dūriens	8 	0.7	1.5	“M”	Plāksnīte lāpīšanai
Zig-zag dūriens	9 	1.5	3	“M”	Plāksnīte lāpīšanai
Zig-zag dūriens	10 	2	5	“M”	Plāksnīte lāpīšanai

- 1 Izmēriet attālumu starp pogas caurumiem un uzstādiet atbilstošu zig-zag dūrienu.

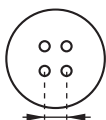

- 2 Uzstādiet pogas piešūšanas pēdiņu “M”.
- 3 Uzlieciet plāksnīti lāpīšanai uz adatas plāksnītes.

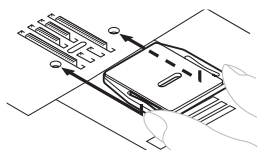

- 4 Ieslēdziet mašīnu.

- 5 Novietojiet pogu starp audumu un pēdiņu. un pārlicinieties vai adata ieiet brīvi pogas caurumos.

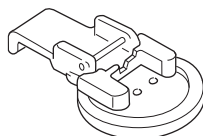

- 6 Piešūjiet pogu ar 10 dūrieniem.

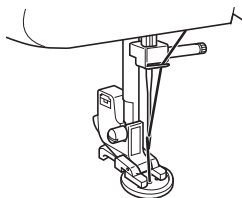

- 7 Izvelciet abus diegus uz auduma apakšpusi un sasieniet.

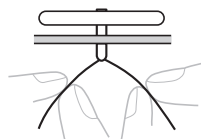

4

5 MAŠĪNAS APKOPE

Informācija par eļļošanu

Mašīna lietotājam nav jāeļļo.

Mašīna ir izgatavota un ieeļļota ar nepieciešamo eļļas daudzumu, lai nodrošinātu tās korektu darbību un periodiska tās eļļošana nav paredzēta.

Ja rodas problēmas, piemēram, galvenā vārpsta griežas ar grūtībām vai nevajadzīgu troksni, sazinieties ar autorizētu servisa centru, lai novērstu defektus.

Tīrīšana

- 1 Izslēdziet mašīnu un atvienojiet no elektrības kontaktligzdas.
- 2 Paceliet adatu un pēdiņu augšējā stāvoklī.
- 3 Atskrūvējiet pēdiņas turētāja skrūvi un adatas turētāja skrūvi un noņemiet pēdiņas turētāju un adatu.

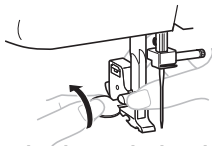

- 4 Ar ovālo skrūvgriezi atskrūvējiet abas adatas plāksnītes skrūves un noņemiet adatas plāksnīti kā attēlots zīmējumā.

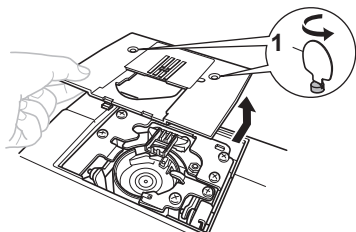

- 1 Izmantojiet ovālo skrūvgriezi

- 5 Izņemiet spolītes turētāju no kuģīša virzienā pa kreisi kā attēlots zīmējumā.

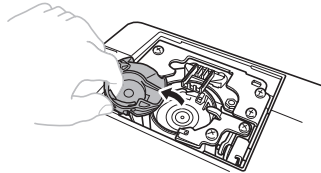

- 6 Izmantojiet birstīti tīrīšanai vai putekļsūcēju, lai iztīrītu putekļus no kuģīša zonas.

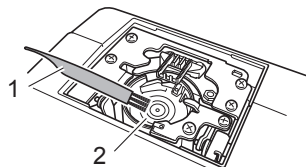

- 1 Birstīte tīrīšanai
- 2 Kuģītis

- Neēļļojiet kuģīša zonu

- 7 Ielieciet atpakaļ spolītes turētāju un piesūvējiet adatas plāksnīti.
- 8 Uzlieciet atpakaļ caurspīdīgo vāciņu.



Brother Servisa Centrs:
Augusta Deglava 28, Rīga, Latvija, tel. 67291301.

brother®
at your side