

Reģistrējiet Jūsu preci un iegūstiet atbalstu
www.philips.com/welcome

AE 2430

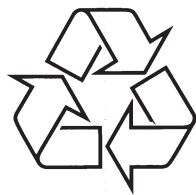

Tiecieties ar Philips Internetā
<http://www.philips.com>

Lietošanas instrukcija

1. SVARĪGI

Drošība

Svarīgi drošības norādījumi

1. Izlasiet šos norādījumus.
2. Saglabājiet šos norādījumus.
3. Ievērojiet visus brīdinājumus.
4. Sekojiet visiem norādījumiem.
5. Nelietojiet šo ierīci uguns tuvumā.
6. Tīriet tikai ar sausu lupatu.
7. Nenobloķējiet nevienu no ventilācijas atverēm. Uztādiet saskaņā ar ražotāja norādījumiem.
8. Neuzstādiet tuvu jebkādiem karstuma avotiem, kā radiatoriem, sildītājiem vai citām ierīcēm (tajā skaitā pastiprinātājiem).
9. Sargājiet strāvas vadu no locīšanās, īpaši pie kontaktdakšām un vietā, kur vads iznāk no ierīces. Nenovietojiet vadu vietā, kur pa to tiek staigāts.
10. Lietojiet tikai ražotāja noteiktos papildpiederumus.
11. Lietojiet tikai ražotāja noteiktos vai ar ierīci pārdotos ratiņus, statīvus, kronšteinus vai galdu. Ja tiek lietoti ratiņi, esiet uzmanīgi pārvietojot ratiņus un ierīci, lai izvairītos no savainojumiem, kas var rasties, ja ratiņi apgāžas.
12. Atvienojiet ierīci no strāvas pērķona negaisa laikā, kā arī gadījumā, ja ierīce netiks lietota ilgu laiku.
13. Uzticiet visus remontus kvalificētam servisa personālam. Remonts ir nepieciešams, ja ierīce ir jebkādā veidā bojāta, piemēram, strāvas vada vai kontakta bojājumi, šķidruma vai svešķermeņu iekļūšana ierīcē vai lietus vai mitruma ietekme, ierīce nestrādā normāli vai ir nomesta zemē.



Ievērojamai

Šī prece atbilst Eiropas Kopienas radio mīļdarbības prasībām. Jebkādas ierīcei veiktas izmaiņas vai modifikācijas, kas nav īpaši saskaņotas ar Philips Consumer Lifestyle, var liegt lietotājam lietot aprīkojumu.



Pārstrāde

Šī prece ir veidota un ražota, izmantojot augstas kvalitātes materiālus un komponentes, ko var pārstrādāt un lietot atkārtoti.



Ja precei ir pievienots pārsvītrotās riteņotās miskastes simbols, tas nozīmē, ka prece atbilst Eiropas Direktīvai 2002/96/EC.



Apziniet vietējos noteikumus par elektrisku un elektronisku preču atsevišķu savākšanu.



Rīkojieties saskaņā ar vietējiem noteikumiem un neizmetiet vecās preces ar sadzīves atkritumiem. Pareiza vecās preces izmešana palīdz novērst potenciālas negatīvas sekas apkārtējai videi un cilvēku veselībai.



Šī prece satur baterijas, kas atbilst Eiropas Direktīvai 2006/66/EC, tās nedrīkst izmest ar sadzīves atkritumiem.

Ja precei ir pievienots pārsvītrotās riteņotās miskastes simbols ar ķīmisko simbolu 'Pb', tas nozīmē, ka baterijas atbilst svinam paredzētās direktīvas prasībām.

Apziniet vietējos noteikumus par bateriju atsevišķu savākšanu. Pareiza bateriju izmešana palīdz novērst potenciālas negatīvas sekas apkārtējai videi un cilvēku veselībai.

II klases aprīkojuma simbols

Šis simbols norāda, ka ierīcei ir dubultas izolācijas sistēma.



Informācija par dabas aizsardzību

Viss liekais iepakojums ir noņemts. Mēs esam darījuši visu, lai padarītu iepakojumu viegli sadalāmu trīs materiālos: kartons (kaste), putuplasts (aizsargi) un polietilēns (maisīņi, aizsargājošā burbuļu plāksne).

Sistēma sastāv no materiāliem, ko var pārstrādāt un lietot atkārtoti, ja izjaukšana veikta specializētā kompānijā. Apziniet vietējos noteikumus par iepakojuma materiālu, tukšo bateriju un vecā aprīkojuma izmešanu.



Brīdinājums

- Nekādā gadījumā nenoņemiet ierīces korpusu.

Lai saglabātu garantiju, nemēģiniet labot ierīci paši. Ja rodas problēmas ar ierīces lietošanu, pārbaudiet sekojošos punktus, pirms servisa pieprasīšanas. Ja problēmu neizdodas atrisināt, apmeklējiet Philips interneta vietni (www.philips.com/welcome). Sazinoties ar Philips, pārliecinieties, ka ierīce ir blakus un ir pieejami modeļa un sērijas numuri.

Ierīce neieslēdzas

- Pārliecinieties, ka strāvas vads ir kārtīgi pievienots.
- Pārliecinieties, ka strāvas rozetē ir strāva.
- Pārliecinieties, ka baterijas ir ievietotas pareizi.

Taimeris nedarbojas

- Iestatiet pareizu laiku.
- Ieslēdziet taimerī.

Nav skaņas

- Regulējiet skaļumu.

Pulksteņa/taimera iestatījums ir izdzēsts

- Ir bijis strāvas pārrāvums vai ticis atvienots strāvas vads.
- Atkārtoti noregulējiet pulksteni/taimerī.

Ierīce nereaģē

- Izņemiet baterijas un atkal ieslēdziet ierīci.
- Atvienojiet un atkal pievienojiet strāvas vadu, tad atkal ieslēdziet ierīci.

5. PRECES INFORMĀCIJA

Piezīme

- Preces informācija var mainīties bez iepriekšēja brīdinājuma.

Uztvērējs

Uztveršanas diapazons	FM: 87.5 - 108 MHz MW: 531 - 1602 kHz
Regulēšanas solis	50 KHz (FM); 9 KHz (MW)
Saglabājamo staciju skaits	FM: 10 MW: 10

Vispārēji

Strāvas padeve	AC: 220 - 240V~, 50/60Hz DC: 4 x C baterijas
Maksimālā izejas jauda	1 W
Strāvas patēriņš darba režīmā	5 W
Izmēri - Galvenā ierīce (A X P X D)	210 x 137 x 79 mm
Svars - Ar iepakojumu - Galvenā ierīce	1.2kg 0.8 kg

2. JŪSU PORTATĪVAIS RADIO

Apsveicam ar pirkumu un laipni lūdzam Philips! Lai pilnībā izmantotu Philips piedāvāto atbalstu, reģistrējiet preci www.philips.com/welcome.

Ievads

Izmantojot šo ierīci, Jūs varat:

- Zināt pareizu laiku
- Klausīties FM/MW radio stacijas

Kas atrodas iepakojumā

Pārbaudiet un atpazīstiet iepakojuma saturu:

- Galvenā ierīce
- Strāvas vads
- Lietošanas pamācība

Galvenās ierīces pārskats

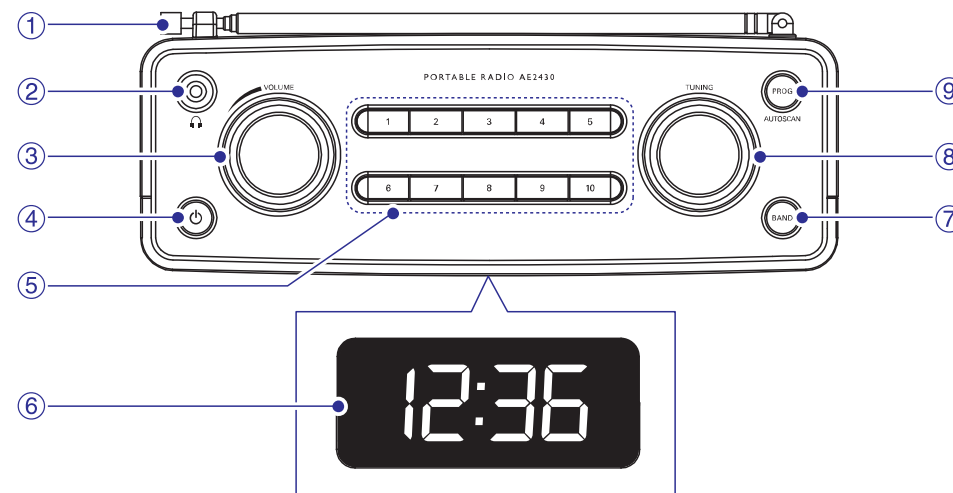

1. Antena

- Uzlabo radio uztveršanu.

2.

- Kontaktligzda austiņām.

3. VOLUME

- Skatījuma regulēšana.

... JŪSU PORTATĪVAIS RADIO

4.

- Radio ieslēgšana/izslēgšana.

5. 1 - 10

- Izvēlas numuru radio stacijas saglabāšanai.
- Izvēlas saglabāto radio staciju.

6. Displejs

- Parāda laiku/radio informāciju.

7. BAND

- FM vai MW diapazona izvēle.

8. TUNING

- Radio stacijas uzregulēšana.
- Stundu/minūšu uzregulēšana.

9. PROG/AUTO SCAN

- Radio staciju saglabāšana.
- Radio staciju automātiska meklēšana un saglabāšana.
- Laika iestatīšana.

... RADIO KLAUSĪŠANĀS

Radio staciju manuāla programmēšana

Piezīme

- Ir iespējams ieprogrammēt ne vairāk kā 10 FM radio stacijas un 10 MW radio stacijas.

1. Spiediet taustiņu , lai ieslēgtu radio.
2. Uzregulējiet radio staciju.
3. Spiediet taustiņu **PROG/AUTO SCAN**.
↳ Radio frekvence sāk mirkšķināties.
4. Spiediet **1 - 10**, lai izvēlētos numuru.
↳ Izvēlētais numurs sāk mirkšķināties.
5. Spiediet taustiņu **PROG/AUTO SCAN**, lai apstiprinātu.
6. Atkārtojiet soļus 2 - 5, lai ieprogrammētu citas radio stacijas.

Lai saglabātu iepriekšējo/nākamo radio staciju ar pietiekami spēcīgu signālu

1. Spiediet taustiņu , lai ieslēgtu radio.
2. Spiediet taustiņu **PROG/AUTO SCAN**.
↳ Sāk mirkšķināties radio frekvence.
3. Grieziet vadību **TUNING** pulksteņa rādītāju vai pretējā virzienā, lai pārlektu uz nākamo/iepriekšējo radio staciju ar pietiekami spēcīgu signālu.
4. Spiediet **1 - 10**, lai izvēlētos numuru.
↳ Izvēlētais numurs sāk mirkšķināties.
5. Spiediet taustiņu **PROG/AUTO SCAN**, lai apstiprinātu.

Padoms

- Lai pārrakstītu ieprogrammētu radio staciju, saglabājiet tās vietā citu radio staciju.

Saglabātas radio stacijas izvēle

1. Spiediet taustiņu , lai ieslēgtu radio.
2. Spiediet **1 - 10**, lai izvēlētos saglabāto radio staciju.

4. RADIO KLAUSĪŠANĀS

FM/MW diapazona izvēle

1. Spiediet taustiņu , lai ieslēgtu radio.
2. Spiediet taustiņu **BAND**, lai pārslēgtos starp FM/MW diapazoniem.

Radio stacijas uzregulēšana

1. Spiediet taustiņu , lai ieslēgtu radio.
↳ Tiek parādīts **[FM]** vai **[MW]**.
2. Grieziet vadību **TUNING** pulksteņa rādītāju vai pretējā virzienā, lai uzregulētu radio staciju.

Lai automātiski pārlektu uz iepriekšējo/nākamo radio staciju ar pietiekami spēcīgu signālu:

1. Spiediet taustiņu **PROG/AUTO SCAN**.
↳ Radio frekvence sāk mirkšķināties.
2. Grieziet vadību **TUNING** pulksteņa rādītāju vai pretējā virzienā, lai pārlektu uz nākamo/iepriekšējo radio staciju ar pietiekami spēcīgu signālu.

Radio staciju automātiska programmēšana

Piezīme

- Ir iespējams ieprogrammēt ne vairāk kā 10 FM radio stacijas un 10 MW radio stacijas.

1. Spiediet taustiņu , lai ieslēgtu radio.
2. Nospiediet un 2 sekundes turiet taustiņu **PROG/AUTO SCAN**.
↳ Visas pieejamās radio stacijas tiek ieprogrammētas signāla uztveršanas stipruma secībā.
↳ Automātiski tiek atskaņota pirmā saglabātā radio stacija.

3. DARBĪBU SĀKOT

Uzmanību

- Citu kā šeit norādīto vadību vai regulējumu lietošana vai procedūru veikšana var izraisīt bīstama starojuma ietekmi vai citu nedrošu darbību.

Vienmēr secīgi izpildiet šajā nodaļā minētos norādījumus.

Piezīme

- Tipa plāksnīte atrodas ierīces apakšā.

Sazinoties ar Philips, tiks jautāts ierīces modeļa un sērijas numurs. Modeļa numurs un sērijas numurs atrodas ierīces apakšā. Pierakstiet šos numurus šeit:

Modeļa Nr. _____

Sērijas Nr. _____

Baterijas uzstādīšana

Uzmanību

- Eksplozijas risks! Sargājiet baterijas no karstuma, saules gaismas un uguns. Nekādā gadījumā neizmetiet baterijas ugunī.
- Preces bojājuma risks! Ja ierīce netiks lietota ilgu laiku, izņemiet bateriju.
- Baterijas satur ķīmiskas vielas, tādēļ tās jāizmet pareizi.

1. Atveriet bateriju nodalījumu.
2. Ievietojiet 4 x 1.5 V R14/UM2/C baterijas (nav iekļautas komplektā), ievērojot polaritāti (+/-) kā norādīts.
3. Aizveriet bateriju nodalījumu.

... DARBĪBU SĀKOT

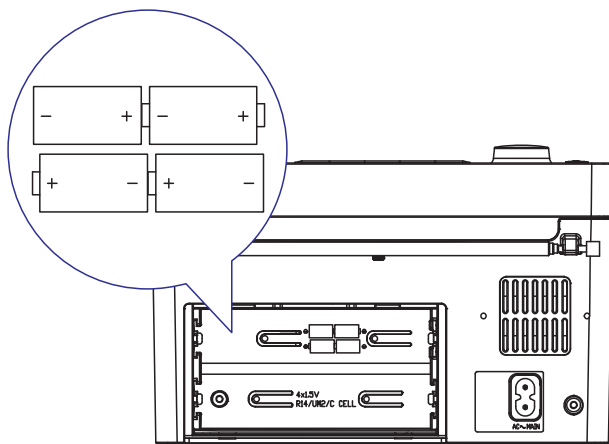

Padoms

- Ja galvenā ierīce tiek darbināta no baterijām, apgaismojums iedegas uz 5 sekundēm pēc katras darbības.

Strāvas pievienošana

Uzmanību

- Preces bojājuma risks! Pārlicinieties, ka strāvas padeves voltāža atbilst voltāžai, kas norādīta ierīces mugurpusē vai apakšā.
- Elektriskā šoka risks! Atvienojot strāvas vadu, vienmēr velciet aiz kontaktdakšas. Nekādā gadījumā nevelciet aiz vada.
- Pirms strāvas vada pievienošanas, pārlicinieties, ka ir veikti visi citi savienojumi.

1. Pievienojiet komplektā iekļauto strāvas vadu pie:
 - Kontaktligzdas **AC MAINS** uz galvenās ierīces,
 - Sienas rozetes.

... DARBĪBU SĀKOT

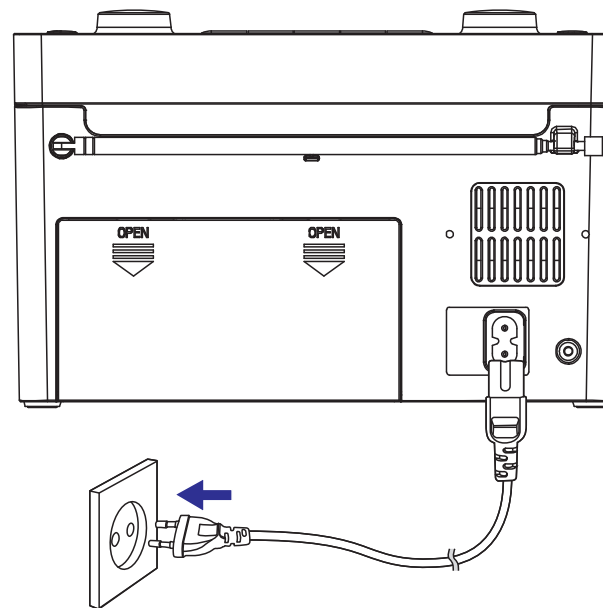

Padoms

- Ja ierīce tiek darbināta no strāvas padeves, apgaismojums ir ieslēgts vienmēr.

Laika iestatīšana

1. Spiediet taustiņu , lai izslēgtu radio.
2. Nospiediet un turiet taustiņu **PROG/AUTO SCAN**.
 - ↳ Stundu cipari sāk mirkšķināties.
3. Grieziet vadību **TUNING**, lai iestatītu stundas.
4. Spiediet taustiņu **PROG/AUTO SCAN**, lai apstiprinātu.
 - ↳ Minūšu cipari sāk mirkšķināties.
5. Grieziet vadību **TUNING**, lai iestatītu minūtes
6. Spiediet taustiņu **PROG/AUTO SCAN**, lai apstiprinātu.

Ieslēgšana

1. Spiediet taustiņu , lai ieslēgtu radio.