

Whirlpool



FWSD 61253W EU
Lietotāja rokasgrāmata



www.whirlpool.eu/register



LIETOTĀJA ROKASGRĀMATA



PALDIES, KA IEGĀDĀJĀTIET WHIRLPOOL RAŽOJUMU.

Lai saņemtu pilnvērtīgu palīdzību,
lūdzu, reģistrējiet savu ierīci vietnē www.whirlpool.eu/register

RĀDĪTĀJS

VESELĪBAS UN DROŠĪBAS INSTRUKCIJA	3
Drošības norādījumi	3
LIETOŠANAS UN APKOPES INSTRUKCIJA	5
Izstrādājuma apraksts	5
Mazgāšanas līdzekļa dozators	5
Ūdens savienojuma tehniskie dati	5
Vadības panelis	6
Programmas	6
Izvēlnes	7
Funkcijas	7
Programmu tabula	8
Durvis	8
Piederumi	8
Kā lietot ierīci	9
Pirmā lietošanas reize	9
Ikdienas lietošana	9
Indikatori	11
Padomi un ieteikumi	11
Tīrīšana un apkope	12
Veļas mazgājamās mašīnas ārpuses tīrīšana	12
Ūdens padeves šļūtenes pārbaude	12
Ūdens padeves šļūtenes sietfitru tīrīšana	13
Mazgāšanas līdzekļa dozatora tīrīšana	13
Ūdens filtra tīrīšana / atlikušā ūdens iztecināšana	14
Problēmu novēršana	15
Pārvadāšana un rīcība ar ierīci	16
Pēcpārdošanas apkopes dienests	17
MONTĀŽAS INSTRUKCIJA	18

DROŠĪBAS NORĀDĪJUMI

Pirms ierīces lietošanas izlasiet šos drošības norādījumus. Saglabāiet šos norādījumus turpmākām uzziņām. Šī rokasgrāmata un pati ierīce sniedz svarīgus drošības brīdinājumus, kas ir jāizlasa un vienmēr jāievēro. Ražotājs neuzņemas atbildību par bojājumiem, kas radušies nepiemērotas lietošanas vai nepareizu vadības elementu iestatīšanas dēļ.

⚠ **Ļoti maziem bērniem (0-3 gadi) jāatrodas drošā attālumā no ierīces. Maziem bērniem (3-8 gadi) jāatrodas drošā attālumā no ierīces, ja vien tie netiek nepārtraukti uzraudzīti. Bērni no 8 gadu vecuma un personas ar fiziskiem, jušanas vai garīgiem traucējumiem vai bez pieredzes un zināšanām var lietot šo ierīci, ja tās tiek uzraudzītas vai instruētas par ierīces drošu lietošanu un izprot ar to saistītos riskus. Bērni nedrīkst spēlēties ar ierīci. Ierīces tīrīšanu un apkopi nedrīkst veikt bērni bez pieaugušo uzraudzības. Nekad neatveriet durvis ar varu un neizmantojiet tās, lai pakāptos.**

ATĻAUTĀ LIETOŠANA

⚠ **ŪZMANĪBU!** Ierīci nav paredzēts darbināt ar ārēju slēdža ierīci, piemēram, taimeru vai atsevišķu tālvadības sistēmu.

⚠ Šo ierīci ir paredzēts izmantot sadzīvē un tamlīdzīgi, piemēram: personāla virtuves zonās veikalos, birojos un citās darba vidēs; zemnieku saimniecībās; klientu istabās viesnīcās, moteļos un citās līdzīga tipa apmešanās vietās.

⚠ Nepārslogojiet iekārtu, pārsniedzot tās maksimālo veiktspēju (sausas drēbes, kg), kas norādīts programmu tabulā.

⚠ Šī ierīce nav paredzēta profesionālai lietošanai. Neizmantojiet ierīci ārpus telpām.

⚠ Neizmantojiet šķīdinātājus (piem., terpentīnu, benzīnu), mazgāšanas līdzekļus, kas satur šķīdinātājus, tīrīšanas pulveri, stikla tīrīšanas līdzekļus vai vispārējus tīrīšanas līdzekļus un uzliesmojošus šķīdumus; nemazgājiet veļas mazgājamā mašīnā audumus, kas piesūkušies ar šķīdinātājiem vai viegli uzliesmojošām vielām.

MONTĀZA

⚠ Ierīces pārvietošana un uzstādīšana jāveic vismaz diviem cilvēkiem – pastāv savainojumu risks. Izmantojiet aizsargcimdus, veicot visus izsaiņošanas un uzstādīšanas darbus – pastāv risks sagriezties.

Ja vēlaties žāvētāju novietot uz veļas mašīnas, vispirms sazinieties ar pēcpārdošanas servisu, lai noskaidrotu, vai tas ir pieļaujams. Novietošana uz veļas mašīnas iespējama tikai tad, ja žāvētājs ir piestiprināts veļas mašīnai ar atbilstošu novietošanas komplekta palīdzību, kas pieejams, sazinoties ar pēcpārdošanas servisu vai izplatītāju-speciālistu.

⚠ Pārvietojiet ierīci, nesatverot to aiz darba virsmas vai augšējā vāka.

⚠ Montāžu, tajā skaitā ūdens sistēmas (ja tāda ir) un elektrosavienojumu uzstādīšanu, un remontu

NOTEIKTI JĀIZLASA UN JĀIEVĒRO

drīkst veikt tikai kvalificēts tehniķis. Nelabojiet un nemainiet ierīces detaļas, ja vien tas nav tieši norādīts lietotāja rokasgrāmatā.

Neļaujiet bērniem atrasties ierīces montāžas vietas tuvumā. Pēc ierīces izsaiņošanas pārliecinieties, vai pārvadāšanas laikā tā nav bojāta. Problēmu gadījumā sazinieties ar izplatītāju vai tuvāko pēcpārdošanas servisu. Pēc ierīces montāžas novietojiet iepakojuma materiālus (plastmasas un polistirola daļas u.c.) bērniem nepieejamā vietā – pastāv nosmakšanas risks. Pirms ierīces uzstādīšanas tai jābūt atvienotai no elektrotīkla – pastāv elektriskā trieciena risks. Uzstādīšanas laikā raugiet, lai ierīce nesabojātu barošanas kabeli – pastāv aizdegšanās un strāvas trieciena risks. Ieslēdziet ierīci tikai tad, kad montāža ir pabeigta.

⚠ Neuzstādiet ierīci vietās, kur tā var būt pakļauta īpašiem apstākļiem, piemēram, sliktai ventilācijai vai temperatūrai, kas ir zemāka par 5°C vai augstāka par 35°C.

⚠ Veicot ierīces montāžu, pārliecinieties, vai visas četras kājiņas ir stabilas un saskaras ar grīdu, nepieciešamības gadījumā pieregulējiet tās un ar līmeņrādi pārbaudiet ierīces līmeņojumu.

⚠ Ja ierīce tiek montēta uz koka vai peldošās grīdas (daži parketa un lamināta materiāli), nostipriniet uz tās finiera plāksni ar izmēru 60 x 60 x 3 cm (vismaz) un novietojiet uz tās ierīci.

⚠ Pievienojiet ūdens pievades cauruli (-es) ūdens padevei, saskaņā ar vietējā ūdens piegādātāja noteikumiem.

⚠ Tikai modeļiem ar aukstā ūdens ievadi: nepievienojiet karstā ūdens padevei.

⚠ Modeļiem ar karstā ūdens ievadi: karstais ūdens, kas tiek ievadīts, nedrīkst pārsniegt 60 °C.

⚠ Veļas mazgājamā mašīna nostiprināta ar transportēšanas skrūvēm, lai pārvadāšanas laikā neradītu nekādus bojājumus ierīces iekšpusei. Pirms veļas mazgājamās mašīnas izmantošanas obligāti jāizņem transportēšanas skrūves. Pēc tam, kad tās izņemtas, ievietojiet atverēs 4 plastmasas vāciņus.

⚠ Pēc ierīces montāžas pagaidiet pāris stundas pirms to ieslēdzat, lai ļautu ierīcei pierast pie vides apstākļiem telpā.

⚠ Pārliecinieties, vai ventilācijas atveres veļas mašīnas apakšā (ja jūsu modelim tādas ir) nav nosprostotas ar paklāju vai citiem materiāliem.

⚠ Ierīces ūdens pieslēgumam lietojiet tikai jaunas šļūtenes. Vecās caurules nevajadzētu izmantot atkārtoti.

⚠ Pievadītā ūdens spiedienam jābūt no 0.1 līdz 1 MPa.

ELEKTRISKIE BRĪDINĀJUMI

⚠ Jānodrošina iespēja atvienot ierīci no strāvas padeves, to vienkārši atslēdzot, ja pieejama kontaktdakša, vai ar divpolu slēdzi, kas uzstādīts pirms kontaktligzdas pēc elektroinstalācijas noteikumiem, un ierīcei jābūt zemētai atbilstoši

valsts elektrības drošības standartiem.

⚠ Neizmantojiet pagarinātājus vai vairāk spraudņu kontaktligzdas, vai adapterus. Pēc ierīces uzstādīšanas tās elektriskās sistēmas detaļas nedrīkst būt pieejamas. Neizmantojiet ierīci ar mitrām rokām vai basām kājām. Nelietojiet šo ierīci, ja bojāts tās strāvas kabelis vai kontaktdakša, ja tā nedarbojas pareizi vai tā ir bojāta vai tikusi nomesta.

⚠ Ja padeves kabelis ir bojāts, tas jāaizvieto ar identisku, nomaīņa jāveic ražotājam, tā apkalošanas dienesta aģentam vai līdzīgas kvalifikācijas personai, lai izvairītos no bīstamības – strāvas trieciena riska.

TĪRĪŠANA UN APKOPE

⚠ **BRĪDINĀJUMS:** Pārlicinieties, ka pirms apkopes darbību veikšanas ierīce ir izslēgta un atvienota no strāvas padeves – pastāv strāvas trieciena risks; nekad nelietojiet tvaika tīrīšanas iekārtu – pastāv strāvas trieciena risks.

IĒPAKOJUMA MATERIĀLU UTILIZĀCIJA

Iepakojuma materiāls ir 100 % pārstrādājams un apzīmēts ar otrreizējās pārstrādes simbolu .

Tādēļ dažādas iepakojuma daļas jāutilizē atbildīgi un saskaņā ar vietējiem atkritumu apsaimniekošanas noteikumiem.

MĀJSAIMNIECĪBAS IERĪČU UTILIZĀCIJA

Šī ierīce ir izgatavota no pārstrādājamiem un atkārtoti izmantojamiem materiāliem. Utilizējiet to saskaņā ar vietējiem atkritumu apsaimniekošanas noteikumiem. Plašāku informāciju par lietoju mājtsaimniecības ierīču apstrādi, atjaunošanu un pārstrādi varat iegūt vietējā kompetentajā iestādē, pie atkritumu savākšanas pakalpojumu sniedzējiem vai veikalā, kur ierīci iegādājāties. Šī ierīce ir marķēta saskaņā ar Eiropas Direktīvu 2012/19/ES par elektrisko un elektronisko iekārtu atkritumiem (EELIA). Nodrošinot šīs ierīces pareizu utilizāciju, varat novērst iespējamo negatīvo vides un cilvēka veselības apdraudējumu.

 simbols uz izstrādājuma vai komplektācijā iekļautajiem dokumentiem norāda, ka šo ierīci nevar izmest sadzīves atkritumos, bet tā ir jānodod pārstrādei elektrisko un elektronisko ierīču savākšanas centrā.



IZSTRĀDĀJUMA APRAKSTS

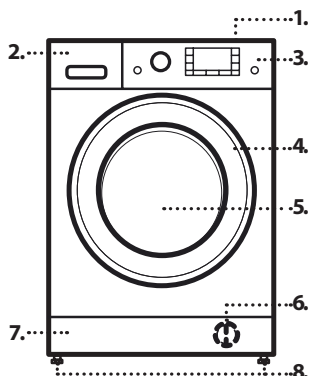

1. Darba virsma
2. Mazgāšanas līdzekļa dozators
3. Vadības panelis
4. Durvju rokturis
5. Durvis
6. Ūdens filtrs - aiz pārsega
7. Vāciņš (izņemams)
8. Regulējamas kājiņas (4)

MAZGĀŠANAS LĪDZEKĻA DOZATORS

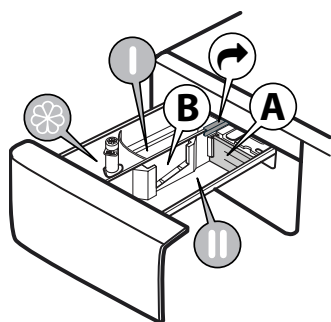

1. Galvenais mazgāšanas nodaļums **I**
 - Mazgāšanas līdzeklis galvenajam mazgāšanas ciklam
 - Traipu tīrītājs
 - Ūdens mīkstinātājs
 - Šķidrajam mazgāšanas līdzeklim, lai nodrošinātu pareizu dozējumu, ieteicams lietot izņemamo plastmasas nodaļumu **A** (iekļauts komplektācijā). Ja tiek izmantots pulverveida mazgāšanas līdzeklis, ievietojiet nodaļumu atverē **B**.
2. Priekšmazgāšanas nodaļums **I**
 - Mazgāšanas līdzeklis priekšmazgāšanai
3. Mīkstinātāja nodaļums **I**
 - Auduma mīkstinātājs
 - Šķidrā ciete
 - Ielejiet mīkstinātāju vai cietes šķīdumu tikai līdz atzīmei "MAX".**
4. Atbrīvošanas poga **I**
(Nospiediet, lai izņemtu mazgāšanas līdzekļa dozatoru tīrīšanai.)

ŪDENS SAVIENOJUMA TEHNISKIE DATI

Ūdens savienojums	
Ūdens padeve	Auksts
Ūdens krāns	3/4" cauruļu savienojums ar vītņi
Minimālais ūdens padeves spiediens	100 kPa (1 bārs)
Maksimālais ūdens padeves spiediens	1000 kPa (10 bāri)

VADĪBAS PANELIS

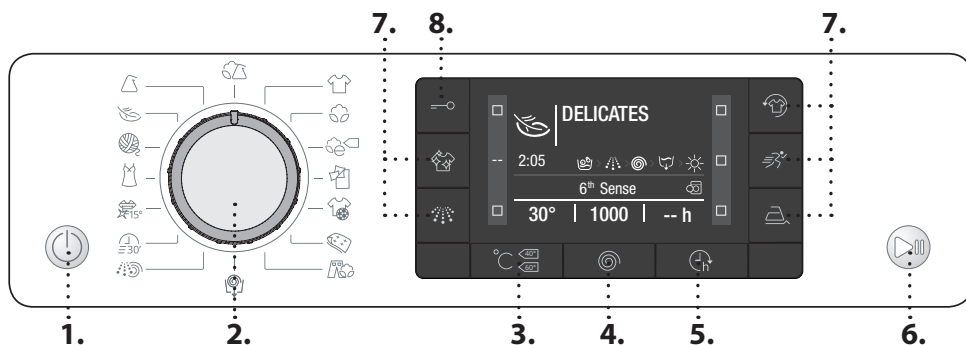

1. "Ieslēgt/izslēgt" poga
2. Programmu selektors
3. "Temperatūras" poga
4. "Centrifūgas" poga
5. "Aizkavētās palaišanas" poga
6. "Palaist/apturēt" poga
7. Opciju pogas
8. "Taustiņu bloķēšanas poga" poga

PROGRAMMAS

Lai izvēlētos piemērotāko programmu atbilstoši veļas veidam, vienmēr ņemiet vērā apģērba gabalu kopšanas etiķetēs sniegtos norādījumus. Vērtība, kas norādīta bļodas simbolā, ir maksimālā pieļaujamā temperatūra apģērba gabala mazgāšanai.

	JAUKTS Parasti netīru līdz vidēji netīru elastīgu kokvilnas, linu, sintētisko vai jauktu audumu apģērbu mazgāšanai.
	BALTĀ VEĻA Vidēji līdz ļoti netīru kokvilnas un linu dvieļu, apakšveļas, galdautu un gultas veļas mazgāšanai. Cikls ar priekšmazgāšanas fāzi pirms galvenās mazgāšanas fāzes tiek nodrošināts tikai tad, kad izvēlēta temperatūra ir 90 °C. Šajā gadījumā ieteicams pievienot mazgāšanas līdzekli gan priekšmazgāšanas, gan galvenās mazgāšanas nodaļumā.
	KOKVILNA Nedaudz netīru vai ļoti netīru rupju kokvilnas audumu mazgāšanai.
	Ko Kokvilna Nedaudzi netīru kokvilnas apģērbu mazgāšanai. 40 °C un 60 °C temperatūrā tā ir standarta kokvilnas programma, kas ir visefektīvākā attiecībā uz ūdens un enerģijas patēriņu.
	GULTAS VEĻA Izmantojiet šo programmu, lai vienā mazgāšanas ciklā mazgātu gultas veļu un dvieļus. Tas uzlabo mīkstinātāja iedarbību un palīdz ietaupīt laiku un enerģiju. Iesakām lietot pulverveida mazgāšanas līdzekli.
	SPORTA APĢĒRBI Nedaudz notraipīta sporta apģērba (treniņtērpu, šortu un tml.) mazgāšanai. Lai iegūtu vislabākos rezultātus, iesakām nepārsniegt PROGRAMMU TABULĀ norādīto maksimālo noslodzi. Mēs iesakām izmantot šķidro mazgāšanas līdzekli, pievienojot pusei noslodzes piemēroto daudzumu.
	DŪNU SEGAS Paredzēts dūnu polsterējuma priekšmetu, piemēram, dubultu vai vienas segas, spilvenu un silto vējjaku mazgāšanai. Šādus polsterētus priekšmetus ieteicams ievietot cilindrā ar uz iekšu ielocītām malām, un nepārsniedzot ¾ cilindra apjomu. Optimālu mazgāšanas nosacījumu nodrošināšanai mēs iesakām izmantot šķidro mazgāšanas līdzekli.

	DŽINSS Pirms mazgāšanas izvērsiet apģērba gabalus ar iekšpusi uz āru un izmantojiet šķidro mazgāšanas līdzekli.
	CENTRIFUGĒŠANA + NOTECINĀŠANU Veic veļas centrifugēšanu un tad novada ūdeni. Elastīgiem apģērba gabaliem. Ja jūs izslēdzat izgriešanas ciklu, mašīna veiks tikai notecināšanu
	SKALOŠANA + CENTRIFUGĒŠANU Skalo, tad centrifugē. Elastīgiem apģērba gabaliem.
	ĀTRĀ 30' 30' Ātri nedaudz netīru apģērbu mazgāšanai. Šis cikls ilgst tikai 30 minūtes, tādējādi taupot laiku un enerģiju.
	COLOURS 15° 15° Šis cikls palīdz aizsargāt krāsas, mazgājot aukstā ūdenī (15 °C), un patērē mazāk enerģijas, lai uzsildītu ūdeni, vienlaikus piedāvājot apmierinošus mazgāšanas rezultātus. Piemērots nedaudz netīram apģērbam bez traipiem. Šis cikls piedāvā rezultātus, kas salīdzināmi ar mazgāšanu 40 °C jauktajā režīmā, bet tikai 15 °C temperatūrā
	ZĪDS Izmantojiet šo ciklu, lai mazgātu zīda apģērbu. Iesakām izmantot īpašu līdzekli, kas paredzēts smalku audumu mazgāšanai.
	VILNA Visus vilnas apģērbus var mazgāt, izmantojot programmu "Vilna" pat tad, ja uz tiem ir "mazgāšanas tikai ar rokām" etiķete. Lai iegūtu labākus rezultātus, izmantojiet speciālos mazgāšanas līdzekļus un nepārsniedziet maksimālo norādīto veļas daudzumu kilogramos.
	DELIKĀTI APĢĒRBI Īpaši delikātu apģērbu mazgāšanai. Pirms mazgāšanas ieteicams apģērbu izgriezt ar iekšpusi uz āru.
	SINTĒTIKA Vidēji netīru apģērbu, kas izgatavoti no sintētiskiem materiāliem (piemēram, poliesteru, poliakrila, viskozes u. c.) vai kokvilnas/sintētisku materiālu sajaukuma, mazgāšanai.

IZVĒLNES

! Ja atlasītā funkcija ir nesaderīga ar iestatīto programmu, par nesaderību signalizē zummers (3 pikstoši signāli) un displejā ir redzams uzraksts **"No Selection"**.

! Ja atlasītā funkcija ir nesaderīga ar citu iepriekš iestatīto funkciju, displejā ir redzams uzraksts **"No Selection"** un funkcija netiek iespējota.

**CLEAN+**

Clean+ ir funkcija, kas darbojas 3 dažādos līmeņos (intensīvais, ikdienas un ātrais), kuri ir īpaši izstrādāti, lai veiktu pareizo mazgāšanas darbību atbilstīgi nepieciešamajam mazgāšanas veidam.

Intensīvais: šī opcija ir paredzēta ļoti netīram apģērbam, lai iztīrītu visnoturīgākos traipus.

Ikdienas: šī opcija ir paredzēta, lai iztīrītu ikdienas traipus.

Ātrais: šī opcija ir paredzēta, lai iztīrītu pavisam nedaudz notraipītas drānas.

**INTENSĪVĀ SKALOŠANA**

Izvēloties šo opciju, tiek palielināta skalošanas efektivitāte un nodrošināta optimāla mazgāšanas līdzekļa atlieku aizvākšana. Tas ir īpaši noderīgi jutīgas ādas gadījumā. Nospiediet pogu vienreiz, divreiz vai trīsreiz, lai atlasītu 1, 2 vai 3 papildu skalošanas pēc standarta skalošanas un atbrīvotos no mazgāšanas līdzekļa atliekām. Lai atlasītu skalošanas veidu "Standarta skalošana", nospiediet pogu vēlreiz.

**AIZKAVĒTĀ PALAIŠANA**

Lai iestatītu atlasītās programmas atlikto palaišanu, nospiediet pogu, lai iestatītu vēlamu atlikšanas laiku. Displejā tiek parādīts **"Waiting"** vai **"Starts in"**, kad šī opcija ir iespējota. Lai atceltu aizkavēto palaišanu, nospiediet pogu vēlreiz, līdz vērtība "--:--" tiek parādīta displejā.

**VIEGLA GLUDINĀŠANA**

Ja atlasa šo funkciju, mazgāšanas un notecināšanas cikli tiek mainīti, lai mazinātu burzīšanos.

**ĀTRAIS**

Ja ir atlasīta šī opcija, mazgāšanas ilgums tiek samazināts pat par 50 % atbilstīgi atlasītajam ciklam, šādi garantējot gan ūdens, gan enerģijas ietaupījumu. Izmantojiet šo ciklu nedaudz notraipītam apģērbam.

**FreshCare+**

Šī opcija uzlabo mazgāšanas veiktspēju, radot tvaiku, lai novērstu nepatīkamu smaku izplatīšanos mašīnas iekšpusē. Pēc tvaika fāzes veļas mašīna izpilda vienmērīgu grozīšanas ciklu, veicot lēnus cilindra apgriezienus. FreshCare+ opcija sāk darboties pēc cikla beigām maksimāli 6 stundas ilgi, un to var pārtraukt jebkurā brīdī, nospiežot jebkuru pogu uz vadības panela vai pagriežot kloķi. (*) Uzgaidiet aptuveni 5 minūtes, pirms atverat durvis.

**TEMPERĀTŪRA**

Katrai programmai ir iepriekš noteikta temperatūra. Ja vēlaties mainīt temperatūru, nospiediet pogu "Temperatūra" °C. Vērtība ir redzama displejā.

**CENTRIFUGĒŠANA**

Katrai programmai ir iepriekš noteiktais izgriešanas ātrums. Ja vēlaties mainīt centrifugēšanas ātrumu, nospiediet pogu "Centrifugēšana" @. Vērtība ir redzama displejā.

FUNKCIJAS

**IESL./IZSL.**

Lai ieslēgtu veļas mazgājamo mašīnu: nospiediet "IESL./IZSL." (power) pogu, līdz iedegas poga "Palaišana/apturēšana" >|||. Lai izslēgtu veļas mašīnu mazgāšanas cikla laikā, turiet pogu nospiestu apmēram 3 sekundes. Ja pogu tur nospiestu īsāku laiku vai nospiež nejauši, veļas mašīna neizslēdzas.

Lai izslēgtu veļas mazgājamo mašīnu pēc programmas darbības beigām: nospiediet pogu, līdz gaisma izslēdzas.

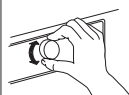
**SLĒDZIS**

Lai atlasītu un apstiprinātu programmas. Pagrieziet, lai atlasītu.

**PALAIŠANA/APTURĒŠANA**

Lai palaistu programmu, pēc tam, kad pabeigta iestatīšana. Lai apturētu aktīvu programmu. Lai turpinātu apturētu programmu.

**TAUSTIŅU BLOKĒŠANA**

Lai bloķētu vadības paneli, turiet nospiestu pogu "TAUSTIŅU BLOKĒŠANA" —○ aptuveni 3 sekundes. Kad displejā redzams **"KEY LOCK ON"**, vadības panelis ir bloķēts (izņemot pogu "IESL./IZSL." (power)). Tādējādi tiek samazināta iespēja, ka nejauši tiks veiktas programmas izmaiņas, jo īpaši, ja ierīces tuvumā ir bērni. Lai atbloķētu vadības paneli, turiet nospiestu pogu "TAUSTIŅU BLOKĒŠANA" —○ aptuveni 3 sekundes.

BALINĀŠANA

Ja vēlaties balināt veļu, ievietojiet to veļas mašīnā un iestatiet programmu **"Skalošana + centrifugēšanu"** :;@.

Palaidiet mašīnu un uzgaidiet, kamēr tā pabeidz pirmo ūdens uzpildes ciklu (aptuveni 2 minūtes). Iestatiet mašīnu pauzes režīmā, nospiežot "Palaišanas/pauzes" >||| pogu, atveriet mazgāšanas līdzekļa atvilktni un iebēriet balinātāju (ievērojiet uz iepakojuma norādītās dozas) galvenajā mazgāšanas nodalījumā, kurā iepriekš iemontēta starpsiena. Atkārtoti palaidiet ciklu, nospiežot pogu "Palaišana/apturēšana" >|||. Ja vēlaties, atbilstošajā mazgāšanas līdzekļa atvilktnes nodalījumā ir iespējams pievienot mikstinātāju.

DEMO REŽĪMS

Šī funkcija tiek lietota vienīgi pārdošanas prezentācijās. Izmantojot šo pogu, iespējams redzēt, kā veļas mazgājama mašīna darbojas bez ūdens.

Lai palaistu režīmu "Demo", ieslēdziet un vēlreiz izslēdziet veļas mazgājamo mašīnu. Nospiediet un turiet pogu PALAIŠANA/APTURĒŠANA >|||, tad 5 sekunžu laikā nospiediet pogu IESL./IZSL. (power) un turiet nospiešanas abas pogas 10 sekundes.

Lai deaktivizētu šo funkciju, izslēdziet veļas mašīnu. Tad nospiediet un turiet pogu PALAIŠANA/APTURĒŠANA >|||, 5 sekunžu laikā nospiediet pogu IESL./IZSL. (power) un turiet nospiešanas abas pogas 2 sekundes.

PROGRAMMU TABULA

Maks. noslodze: 6 kg Jaudas patēriņš, kad izslēgta: 0,5 W/kad ieslēgta: 8 W							Mazgāšanas līdzekļi un piedevas			Ieteicamais mazgāšanas līdzeklis		Atlikušais mitrums % (**)	Energijas patēriņš kWh	Kopējais ūdens (l)
Programma	Temperatūra		Maks. centrifūgas ātrums (apgr./min)	Maks. noslodze (kg)	Ilgums (minūtes)	Priekšmazgāšana I	Pamatmazgāšana II	Mikstinātājs	Pulveris	Šķidrums				
	Noklusējuma	Diapazons												
Jaukts	40°C	☼ - 40°C	1000	3	***	-	●	○	-	✓	-	-	-	
Baltā veļa	60°C	☼ - 90°C	1200	6	***	● (90°)	●	○	✓	✓	-	-	-	
Kokvilna	40°C	☼ - 60°C	1200	6	240'	-	●	○	✓	✓	53	1,00	63	
Ko Kokvilna	60°C	60°C	1200	6	210'	-	●	○	✓	✓	53	0,81	50	
		40°C	1200	6	240'	-	●	○	✓	✓	53	1,00	63	
Gultas veļa	60°C	☼ - 60°C	1200	6	***	-	●	○	✓	✓	-	-	-	
Sporta apģērbi	40°C	☼ - 40°C	600	2,5	***	-	●	○	-	✓	-	-	-	
Dūnu segas	30°C	☼ - 30°C	1000	1	***	-	●	○	-	✓	-	-	-	
Džinss	40°C	☼ - 40°C	800	2,5	***	-	●	○	-	✓	-	-	-	
Centrifugēšana + notecināšana	-	-	1200	6	***	-	-	-	-	-	-	-	-	
Skalošana + centrifugēšanu	-	-	1200	6	***	-	-	○	-	-	-	-	-	
Ātrā 30	30°C	☼ - 30°C	800	3	***	-	●	○	-	✓	-	-	-	
Colours 15°	15°C	15°C	1000	1,5	***	-	●	○	-	✓	-	-	-	
Zīds	30°C	☼ - 30°C	-	0,5	***	-	●	○	-	✓	-	-	-	
Vilna	40°C	☼ - 40°C	800	1,5	***	-	●	○	-	✓	-	-	-	
Delikāti apģērbi	30°C	☼ - 30°C	-	0,5	***	-	●	○	-	✓	-	-	-	
Sintētika	40°C	☼ - 60°C	1200	3	195'	-	●	○	✓	✓	33	0,79	66	

● Nepieciešama dozēšana ○ Dozēšana nav obligāta

Ko Kokvilna - pārbaudes mazgāšanas ciklu saskaņā ar Regulu Nr. 1061/2010.

Tās ir atsauces programmas enerģijas patēriņa marķējumam. Iestatiet mazgāšanas cikliem 40 °C vai 60 °C temperatūru. Tās ir visefektīvākās programmas attiecībā uz enerģijas un ūdens patēriņu nedaudz netīras kokvilnas veļas mazgāšanai. Faktiskā ūdens temperatūra var atšķirties no deklarētās.

Visiem pārbaudes institūtiem:

ilgais mazgāšanas cikls kokvilnas veļai: iestatiet mazgāšanas ciklu "Kokvilna" ar temperatūru 40 °C. Sintētikas programma: iestatiet mazgāšanas "Sintētika" ar temperatūru 40 °C.

Šie dati jūsu mājās var atšķirties tādu mainīgu apstākļu kā ietilpības ūdens temperatūras, ūdens spiediena u.c. faktoru dēļ. Aptuvenās programmu ilguma vērtības attiecas uz programmu noklusējuma iestatījumiem bez variantiem.

** Pēc programmas beigām un centrifugēšanas ar maksimālo izvēlēto centrifūgas ātrumu un noklusējuma programmas iestatījumu.

*** Programmas darbības laiku parāda displejā.

6th Sense – sensoru tehnoloģija pielāgo ūdens un enerģijas patēriņu, kā arī programmas ilgumu atbilstīgi mazgāšanas noslodzei.

DURVIS

Lai atvērtu durvis, pavelciet rokturi.

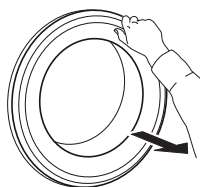

Lai aizvērtu durvis, turiet rokturi un pastumiet to, līdz dzirdat aizvēršanās klikšķi.

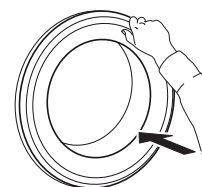



PIEDERUMI



Sazinieties ar pēcpalīdzības servisu, lai pārbaudītu, vai jūsu veļas mazgājamās mašīnas (un žāvētāja) modeļiem pieejams šāds aprīkojums **NOSTIPRINĀŠANAS SISTĒMAS PLAUKTS**







To izmantojot, varat nostiprināt žāvētāju virs veļas mazgājamās mašīnas, lai ietaupītu vietu un jums būtu vieglāk ievietot veļu žāvētājā un izņemt veļu no tā.

KĀ LIETOT IERĪCI

PIRMĀ LIETOŠANAS REIZE

Pirmajā mašīnas ieslēgšanas reizē tiks lūgts atlasīt valodu un displejs automātiski parādīs valodas atlasē izvēlni. Lai atlasītu vēlamo valodu, nospiediet pogu "Temperatūra" vai pogu  "Aizkavētā palaišana" . Nospiediet pogu "Centrifugēšana" , lai apstiprinātu atlasīto.

Lai mainītu valodu, izslēdziet veļas mazgājamo mašīnu un vienlaikus turiet nospiešanas pogas "Taustiņu bloķēšana" , "Intensīvā skalošana"  un "FreshCare+" , līdz atskan trauksmes signāls: atkal tiks parādīta valodas atlasē izvēlnē.

Lai mainītu displeja spožumu, kam pēc noklusējuma iestatīta vidējā vērtība, izslēdziet mašīnu un tad vienlaikus nospiediet pogas "Taustiņu bloķēšana" , "Clean+"  un "Ātrais" , līdz atskan signāls. Nospiediet pogas "Temperatūra"  un "Aizkavētā palaišana" , lai izvēlētos vēlamo spožuma līmeni, tad apstipriniet, nospiežot "Centrifūgas"  pogu.

Atbrīvojieties no netīrumiem, kas radušies ražošanas laikā:

- Atlasiet funkciju "**Kokvilna**"  ar temperatūru 60° C.
- Pievienojiet nelielu daudzumu stipras iedarbības mazgāšanas līdzekļa (ne vairāk kā 1/3 no mazgāšanas līdzekļa ražotāja ieteicamās devas nedaudz netīrai veļai) dozatora galvenajam mazgāšanas nodalījumam.
- Palaidiet programmu, **neievietojot veļu**, (ar tukšu cilindru).
- Lai uzzinātu vairāk par to, kā izvēlēties un palaist programmu, skatiet sadaļu "IKDIENAS LIETOŠANA".

IKDIENAS LIETOŠANA

VEĻAS SAGATAVOŠANA



Iztukšojiet kabatas

- Monētas, papīra saspraudes u. tml. var bojāt veļu un veļas mazgājamās mašīnas sastāvdaļas.
- Papīra salvetes mazgāšanas cikla laikā sadalās, un nelielie gabaliņi pēc tam jānotīra ar rokām.



Aizvelciet visus rāvējslēdzējus, aizpogājiet pogas un saākējiet āķus. Satiniet lentes un jostas

- Ievietojiet mazākus veļas gabalus (piem., neilona zeķbikses, jostas u. c.) un apģērbus ar āķiem (piem., krūšturus) auduma maisā vai spilvendrānā ar rāvējslēdzēju. Noņemiet aizkaru gredzenus vai ievietojiet aizkarus auduma maisā ar visiem gredzeniem.



Auduma veids/simbols uz etiķetes

- Kokvilna
Jaukti audumi, viegli kopjama/sintētika, vilna, ar rokām mazgājami apģērbi.
- Krāsas
Šķirojiet krāsaino un balto veļu. Jaunas krāsainās drēbes mazgājiet atsevišķi.
- Izmērs
Mazgājiet dažāda izmēra veļu vienā reizē, lai uzlabotu veļas mazgājamās mašīnas efektivitāti un drēbju novietojumu cilindrā.
- Delik. apģērbs
Delikātus apģērba gabalus mazgājiet atsevišķi; tiem nepieciešama maiga apstrāde.

KĀ LIETOT VEĻAS MAZGĀJAMO MAŠĪNU

1. Ievietojiet veļu



Atveriet durvis un ievietojiet veļu. Ievietojiet apģērbus cilindrā pa vienam, nespiežot apģērbus un nepārpildot cilindru. Ievērojiet maksimālo svaru, kas norādīts PROGRAMMU TABULĀ. Ja veļas mašīna ir pārpildīta, veļa netiek pietiekami labi izmazgāta un tiek saburzīta.

2. Aizveriet durvis





Pārliedzieties, vai starp durvju stiklu un gumijas blīvējumu nav iesprūduši veļas gabali. Aizveriet durvis, līdz dzirdat aizvēršanās klikšķi.

3. Atgrieziet ūdens krānu



Pārliedzieties, ka veļas mazgājama mašīnai ir pievienota ūdens padeve. Atveriet ūdens krānu.

Ieslēdziet veļas mazgājamo mašīnu

Nospiediet pogu "IESL./IZSL." , pogas "Palaišana/apturēšana"  indikators lēni mirgo. Vadības panelī tiks attēloti tās programmas iestatījumi, ko izmantojāt pēdējo.

4. Iestatiet vēlamo programmu

P Atlasiet vajadzīgo programmu, izmantojot grozāmo pogu "Programmu selektors". Mazgāšanas cikla darbības laiks tiek parādīts displejā. Veļas mašīna automātiski parāda atlasītās programmas maksimālos temperatūras un centrifugēšanas ātruma iestatījumus. Ja nepieciešams, pielāgojiet temperatūras un/vai centrifūgas ātruma iestatījumus ar attiecīgajām pogām.

Ja nepieciešams, nomainiet temperatūru





Nospiediet "Temperatūras"  pogu, lai pamazām pazeminātu temperatūras iestatījumus, līdz iestatīta mazgāšana aukstā ūdenī (displejā tiek parādīts "--"). Vēlreiz nospiežot pogu, atgriezīsieties pie augstākajiem iespējamiem iestatījumiem.

Ja nepieciešams, nomainiet centrifūgas ātrumu



Nospiediet pogu "Centrifugēšana" , lai pamazām samazinātu centrifugēšanas ātrumu, līdz centrifugēšanas cikls ir izslēgts (displejā tiek parādīts "--"). Vēlreiz nospiežot pogu, atgriezīsieties pie augstākajiem iespējamiem iestatījumiem.

Ja nepieciešams, atlasiet izvēlnes

- Lai atlasītu opciju, nospiediet pogu; displejā iedegas attiecīgais kvadrātveida simbols .
- Lai atceltu opciju, vēlreiz nospiediet pogu; simbols  displejā nodzīst.

! Ja atlasītā iespēja ir nesaderīga ar iestatīto programmu, par nesaderību signalizē zumburs (3 pīkstoši signāli) un displejā ir redzams "**No Selection**" (Nekas nav atlasīts).

! Ja atlasītā iespēja ir nesaderīga ar citu iepriekš iestatīto opciju, displejā ir redzams "**No Selection**" (Nekas nav atlasīts) un opcija netiek iespējota.

5. Pievienot mazgāšanas līdzekli



Izvelciet mazgāšanas līdzekļa dozatoru un iepildiet mazgāšanas līdzekli (papildu līdzekļus/mīkstinātāju) atbilstīgajos nodalījumos, kā aprakstīts nodaļā "MAZGĀŠANAS LĪDZEKĻA DOZATORS". Ievērojiet uz iepakojuma minētos dozēšanas norādījumus.

Pareiza mazgāšanas līdzekļa/papildu līdzekļu dozēšana ir svarīga, jo:

- tā optimizē mazgāšanas rezultātus
- tā novērš mazgāšanas līdzekļa pārpalikumu uzkrāšanos jūsu veļā
- tā palīdz ietaupīt naudu, lieki netērējot mazgāšanas līdzekli
- tā pasargā veļas mazgājamo mašīnu, neļaujot apkalpoties ierīces detaļām
- tā saudzē vidi, jo tiek novērsts papildu vides piesārņojums.

6. Programmas aizkavētā palaišana

- Informāciju par programmas iestatīšanu ar vēlāku palaišanas laiku skatiet sadaļā "OPCIJAS/AIZKAVĒTA PALAIŠANA"



7. Programmas palaišana

- Nospiediet pogu "Palaišana/apturēšana" . Relatīvā indikatora lampiņa izgaismojas, durvis tiek nobloķētas un atvērto durvju simbols izdziest.
- Lai izvairītos no iespējamās noplūdes, neatveriet mazgāšanas līdzekļa dozatoru aktīvas programmas laikā.
- Ekrānā norādītais atlikušais programmas darbības laiks var atšķirties. Tādi faktori kā mazgāšanas slodzes asimetrija vai putu veidošanās var ietekmēt programmas darbības laiku.

8. Ja nepieciešams, mainiet aktīvās programmas iestatījumus

Programmas iestatījumus varat mainīt arī tās darbības laikā. Izmaiņas tiks ieviestas, ja programmas attiecīgā fāze vēl nebūs beigusī darboties.



Aktīvās programmas iestatījumu mainīšana:

- nospiediet pogu "Palaišana/apturēšana" , lai apturētu aktīvo programmu.
- Mainiet iestatījumus.
- Vēlreiz nospiediet pogu "Palaišana/apturēšana" , lai turpinātu programmu.



Ja esat mainījis programmu, mazgāšanas līdzeklis jaunajai programmai vairs nav jāiepilda.

Lai nepieļautu, ka netīšām tiek mainīti aktīvās programmas iestatījumi (piemēram, bērnu dēļ), izmantojiet funkciju "Taustiņu bloķēšana"  (skatiet sadaļu "FUNKCIJAS").



Apturiet aktīvo programmu un, ja nepieciešams, atveriet durvis

- Lai apturētu aktīvu programmu, nospiediet pogu "Palaišana/apturēšana" .
- Ja ūdens līmenis vai temperatūra nav pārāk augsti, iedegas indikators "Durvis atvērtas" . Varat atvērt durvis, lai, piemēram, ieliktu vairāk veļas vai izņemtu veļu, kas tika ievietota nejauši.
- Nospiediet pogu "Palaišana/apturēšana" , lai turpinātu programmu.

9. Ja nepieciešams, atceliet aktīvo programmu

- Turiet nospiestu pogu "IESL./IZSL." , līdz veļas mašīnas pārstāj darboties.
- Ja ūdens līmenis un temperatūra ir pietiekoši zema, durvis atbloķējas un tās var atvērt.
- Ja cilindrā ir ūdens, durvis netiek atbloķētas. Lai atbloķētu durvis, ieslēdziet veļas mašīnu, atlasiet programmu  un izslēdziet centrifugēšanas funkciju, iestatot centrifugēšanas ātrumu "- -".
- Programmas beigās ūdens tiek novadīts un durvis tiek atbloķētas.

10. Pēc programmas darbības beigām izslēdziet veļas mazgājamo mašīnu

- Cikla beigās displejā tiek parādīts ziņojums "Cycle end".
- Durvis var atvērt tikai tad, kad ir iededzies simbols "Durvis atvērtas" .
- Pārlicinieties, vai durvju atbloķēšanas simbols ir iedegts, pēc tam atveriet durvis un izņemiet veļu.
- Nospiediet pogu "IESL./IZSL." , lai izslēgtu veļas mašīnu.

Lai taupītu enerģiju, ja ierīce netiek manuāli izslēgta ar pogu, tā automātiski izslēdzas aptuveni 30 minūtēs pēc programmas beigām. Atstājiet durvis atvērtas, lai ļautu veļas mašīnas iekšpusei nožūt.

INDIKATORI

	NEVAR ATVĒRT DURVIS	Šis indikators iedegas <ul style="list-style-type: none"> • pirms programmas palaišanas; • ja ir apturēta programma un ūdens līmenis nav pārāk augsts vai konkrētājā programmas posmā veļa nav pārāk karsta; • kad programma ir beigusies un varat izņemt veļu.
	ATKAĻĶOŠANA	Ziņojums displejā regulāri (apmēram ik pēc 50 cikliem) iesaka lietotājam veikt automātiskās tīrīšanas ciklu, lai iztīrītu veļas mašīnu un novērstu kaļķakmens uzkrāšanos un nepatīkama aromāta veidošanos. Lai apkope būtu optimāla, iesakām izmantot WPRO kaļķakmens un netīrumu tīrīšanas līdzekli atbilstīgi norādījumiem uz iepakojuma. Līdzekli var iegādāties ar tehniskās palīdzības dienesta starpniecību vai tīmekļa vietnē www.whirlpool.eu . Whirlpool neatbild par jebkādiem ierīces bojājumiem, kas radušies, izmantojot citus tirdzniecībā pieejamos veļas mašīnu tīrīšanas līdzekļus.
	STRĀVAS ZUDUMS	Lai iegūtu vairāk informācijas, skatiet sadaļu "Problēmu novēršana".





PADOMI UN IETEIKUMI

VEĻAS ŠKIROŠANAS NOTEIKUMI

- Auduma veids/kopšanas etiķetes (kokvilna, jaukti audumi, sintētika, vilna, audumi mazgāšanai ar rokām)
- Krāsa (atdaliet krāsaino un balto veļu, jaunus krāsainos apģērbus mazgājiet atsevišķi)
- Izmērs (lai uzlabotu mazgāšanas efektivitāti un veļas izvietošanu cilindrā, mazgājiet dažāda izmēra veļu)
- Delikāts apģērbs (nelielus apģērba gabalus, piemēram, neilona zeķes, vai apģērbus ar āķiņiem, piemēram, krūšturus, ievietojiet veļas mazgājamā maisā vai spilvendrānā ar rāvējslēdzēja aizdari).

MAZGĀŠANAS SIMBOLI KOPŠANAS ETIĶETĒS



Vērtība, kas norādīta bļodas simbolā, ir maksimālā pieļaujamā temperatūra apģērba gabala mazgāšanai.

-  Driķst mazgāt veļas mašīnā
-  Mazgāt saudzīgi
-  Mazgāt īpaši saudzīgi
-  Mazgāt tikai ar rokām
-  Nemazgāt

REGULĀRI IZTĪRIET ŪDENS FILTRU

- Tas nepieciešams, lai nepieļautu, ka filtrs aizsērē un neļauj veikt pareizu ūdens novadišanu.

TAUPIET ELEKTROENERĢIJU UN SAUDZĒJIET APKĀRTĒJO VIDI

- Ievērojot veļas apjoma ierobežojumus, kas norādīti PROGRAMMU TABULĀ, optimizēsiet enerģijas, ūdens un mazgāšanas līdzekļa patēriņu un saīsināsiet mazgāšanas laiku.
- Neizmantojiet lielāku daudzumu mazgāšanas līdzekļa kā mazgāšanas līdzekļa ražotāja norādījumos.
- Ietaupiet elektroenerģiju, izmantojot 60 °C, nevis 90 °C mazgāšanas programmu, vai 40 °C, nevis 60 °C mazgāšanas programmu. Kokvilnas apģērba mazgāšanai iesakām lietot programmu "Ko Kokvilna"  ar 60 °C temperatūru, kas darbojas ilgāk, taču patērē mazāk enerģijas.
- Lai taupītu enerģiju un laiku, mazgājot veļu, atlasiet vislielāko pieejamo centrifugēšanas ātrumu, lai samazinātu atlikušā ūdens daudzumu veļā pēc mazgāšanas cikla beigām.
- Pirms mazgāšanas apstrādājiet traipus ar atbilstīgu traipu tīrīšanas līdzekli vai samitriniet sakaltušu traipu ar ūdeni – tas samazinās nepieciešamību mazgāt veļu augstākā temperatūrā.
- Izmantojiet programmu "Colours 15°" , nedaudz netīriem krāsainiem apģērbiem; tas ietaupīs enerģiju, kas tiek patērēta, lai uzsildītu ūdeni.

TĪRĪŠANA UN APKOPE

Pirms tīrīšanas un apkopes izslēdziet veļas mazgājamo mašīnu un atvienojiet to no strāvas. Ierīces tīrīšanai neizmantojiet uzliesmojošus šķidrums.

VEĻAS MAZGĀJAMĀS MAŠĪNAS ĀRPUSES TĪRĪŠANA

Ar maigu, mitru drānu notīriet veļas mazgājamo mašīnas ārējās daļas.

Neizmantojiet stikla tīrāmos līdzekļus vai citus tīrāmos līdzekļus, abrazīvu pulveri vai citus līdzekļus, lai tīrītu vadības paneli — tie var sabojāt uzrakstus.

ŪDENS PADEVES ŠĻŪTENES PĀRBAUDE

Regulāri pārbaudiet ūdens padeves caurules trauslumu un plaisas. Ja tā ir bojāta, nomainiet to pret jaunu, ko varat iegādāties mūsu pēcpārdošanas servisā vai pie ierīces izplatītāja.

Atkarībā no caurules veida:

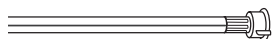

Ja ieplūdes caurulei ir caurspīdīgs pārklājums, periodiski pārbaudiet, vai nemainās tā krāsa. Ja mainās, iespējams, ka radusies noplūde un caurule ir jānomaina.



Caurules ūdens noplūdes apturēšanai: pārbaudiet nelielo drošības vārsta pārbaudes lodziņu (skatiet bultiņu). Ja tas ir sarkans, ūdens noplūdes apturēšanas funkcija ir aktivizēta un cauruli nepieciešams nomainīt pret jaunu. Lai atskrūvētu šo cauruli, tās atskrūvēšanas laikā nospiediet atbrīvošanas pogu (ja tāda pieejama).

ŪDENS PADEVES ŠĻŪTENES SIETFITRU TĪRĪŠANA

1. Aizveriet ūdens krānu un noskrūvējiet pievades cauruli.

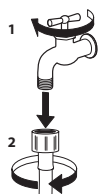

2. Uzmanīgi iztīriet caurules galā esošo filtra sietiņu ar maigu birstīti.

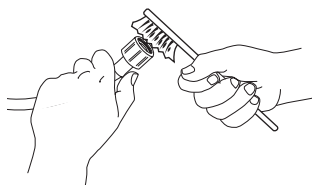

3. Tagad ar rokām atskrūvējiet veļas mazgājamās mašīnas aizmugurē esošo ieplūdes cauruli. Ar plakanknaiblēm izņemiet filtra sietiņu no vārsta veļas mazgājamās mašīnas aizmugurē un uzmanīgi to iztīriet.

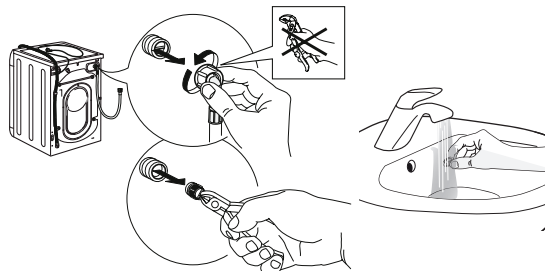

4. Ievietojiet atpakaļ filtra sietiņu. Pievienojiet ieplūdes cauruli ūdens krānam un veļas mazgājamai mašīnai. Neizmantojiet instrumentus, lai pievienotu ieplūdes cauruli. Atveriet ūdens krānu un pārbaudiet, vai visi savienojumi ir cieši.

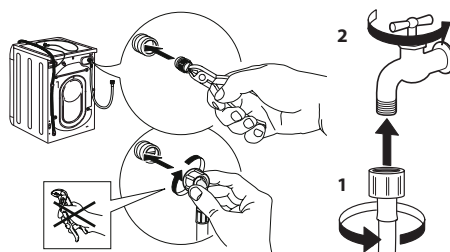

MAZGĀŠANAS LĪDZEKĻA DOZATORA TĪRĪŠANA

1. Izņemiet mazgāšanas līdzekļa dozatoru, nospiežot atbrīvošanas pogu un tajā pašā laikā velkot ārā dozatoru.

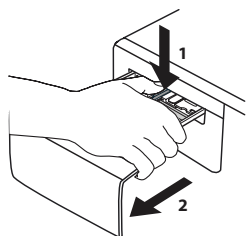

2. Izņemiet ieliktni no mīkstinātāja nodaļuma.

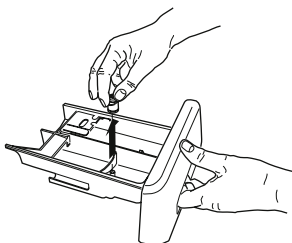

3. Izskalojiet visas detaļas zem tekoša ūdens un atbrīvojieties no mazgāšanas līdzekļa un mīkstinātāja atliekām.

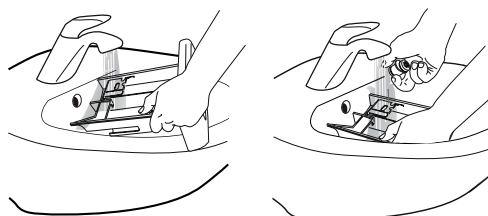

4. Nosusiniet detaļas ar mīkstu drānu.

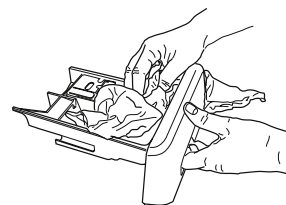

5. Ievietojiet mazgāšanas līdzekļa dozatoru atpakaļ vietā un iestumiet to dozatora nodaļumā.

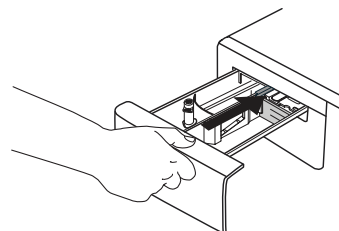

ŪDENS FILTRA TĪRĪŠANA / ATLIKUŠĀ ŪDENS IZTECINĀŠANA

Pirms ūdens filtra tīrīšanas un atlikušā ūdens drenāžas izslēdziet veļas mašīnu un atvienojiet to no elektrotīkla. Ja izmantojāt karstu mazgāšanas programmu, pirms ūdens iztecināšanas nogaidiet, līdz ūdens atdziest. Tīriet ūdens filtru regulāri, lai izvairītos no tā, ka pēc mazgāšanas nav iespējams novadīt ūdeni aizsprostota ūdens filtra dēļ. Ja ūdeni nevar novadīt, displejs norāda, ka ūdens filtrs var būt aizsērējis.

1. Noņemiet aizsargpaneli: sekojiet norādījumiem šajā attēlā un izmantojiet skrūvgriezi.

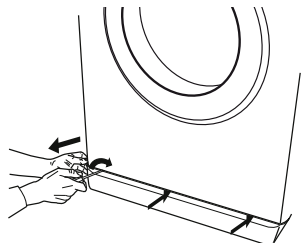

2. Trauks izvadītajam ūdenim: zem ūdens filtra novietojiet zemu un platu tvertni, kurā savākt atlikušo ūdeni.

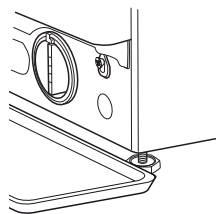

3. Novadīt ūdeni: lēni griežiet filtru pretēji pulksteņa rādītāju kustības virzienam, līdz viss ūdens ir izvadīts. Ļaujiet ūdenim izplūst, neizņemot filtru. Kad tvertne ir pilna, aizveriet ūdens filtru, griežot to pulksteņa rādītāju kustības virzienā. Iztukšojiet tvertni. Atkārtojiet šo procedūru, līdz viss ūdens ir izvadīts.

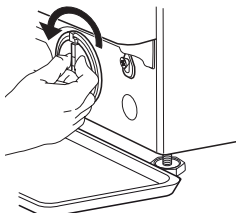

1. Izņemiet filtru: Zem filtra novietojiet kokvilnas drānu, kas var uzsūkt nelielu daudzumu atlikušā ūdens. Pēc tam izņemiet ūdens filtru, griežot to uz āru pretēji pulksteņa rādītāja virzienam.

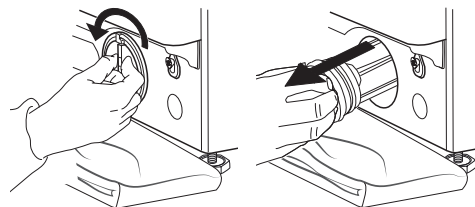

2. Iztīriet ūdens filtru: iztīriet netīrumus no filtra un noskalojiet to zem tekoša ūdens.

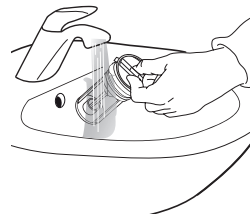



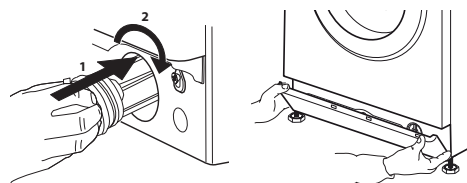

3. Ievietojiet atpakaļ filtru un uzstādiet vāciņu: ievietojiet atpakaļ ūdens filtru, griežot to pulksteņa rādītāja virzienā. Pārlicinieties, ka tas tiek ievietots iespējami dziļi; filtra rokturim jābūt vertikālā pozīcijā. Lai pārbaudītu ūdens filtra hermētiskumu, varat ieliet aptuveni 1 litru ūdens mazgāšanas līdzekļa dozatorā. Tad uzstādiet vāciņu.



PROBLĒMU NOVĒRŠANA

Veļas mašīna ir aprīkota ar dažādām automātiskām drošības un atgriezeniskās saites funkcijām. Tās norāda uz kļūdām un nepieciešamo apkopi.

Bieži vien šie bojājumi ir tik maznozīmīgi, ka tos var novērst dažu minūšu laikā.

Problēma:	Iespējamie cēloņi / risinājums:
Veļas mašīna neieslēdzas.	<ul style="list-style-type: none"> • Kontaktdakša nav pareizi ievietota kontaktligzdā vai nav ievietota pietiekami dziļi, lai izveidotu kontaktu. • Ir notikusi elektropadeves pārtrauce.
Mazgāšanas cikls nepalaižas.	<ul style="list-style-type: none"> • Durvis nav kārtīgi aizvērtas. • Nav nospiesta poga "IESL./IZSL." . • Nav nospiesta poga "PALAIŠANA/APTUREŠANA" . • Ūdens krāns ir aizvērts. • Ir iestatīta aizkavētā palaišana .
Veļas mašīna neuzpilda ūdeni (displejā tiek parādīts ziņojums "NO WATER", Turn tap on"). Skaņas signāls atskan ik pēc 5 sekundēm.	<ul style="list-style-type: none"> • Ūdens ieplūdes caurules nav pievienota pie ūdens krāna. • Šļūtene ir satinusies. • Ūdens krāns ir aizvērts. • Ir atslēgta ūdens padeve. • Spiediens ir pārāk mazs. • Nav nospiesta poga "PALAIŠANA/APTUREŠANA" .
Veļas mašīna uzņem un notecina ūdeni nepārtraukti.	<ul style="list-style-type: none"> • Novadšļūtene nav uzstādīta 65–100 cm no zemes. • Novadšļūtenes gals ir iegremdēts ūdenī. • Novadšļūtenes savienotājam pie sienas nav gaisa ventilācijas. <p>Ja problēma pēc šo pārbažu veikšanas nav atrisināta, tad aizveriet ūdens krānu, izslēdziet veļas mašīnu un sazinieties ar klientu apkalpošanas dienestu. Ja mājoklis atrodas vienā no ēkas augšējiem stāviem, reizēm var rasties sifona efekts, tādējādi izraisot nepārtrauktu veļas mašīnas uzpildīšanos ar ūdeni un tā noteci. Tirdzniecība ir pieejami īpaši vārsti, kas novērš šādu problēmu.</p>
Veļas mašīna nenovada ūdeni vai neveic veļas izgriešanu.	<ul style="list-style-type: none"> • Programmā nav iekļauta ūdens novadīšanas funkcija: izmantojot dažas programmas, tā ir aktivizējama manuāli. • Novadšļūtene ir satinusies. • Noteka ir nosprostota.
Veļas mašīna pārmērīgi vibrē centrifūgas darbības cikla laikā.	<ul style="list-style-type: none"> • Montāžas brīdī cilindrs nebija kārtīgi atbloķēts. • Veļas mašīna nav nolīmeņota. • Veļas mašīna ir iespiesta starp mēbelēm un sienu.
Ūdens noplūde no veļas mašīnas.	<ul style="list-style-type: none"> • Ūdens ieplūdes šļūtene nav pienācīgi nostiprināta. • Mazgāšanas līdzekļa dozators ir aizsērējis. • Novadšļūtene nav atbilstīgi nostiprināta.
Mašīna ir bloķēta un displejā mirgo kļūdas kods (piemēram, F-01, F-..).	<ul style="list-style-type: none"> • Izslēdziet mašīnu, atvienojiet kontaktspraudni no kontaktligzdas un nogaidiet aptuveni 1 minūti, pirms ieslēdzat to atpakaļ. <p>Ja problēma nav atrisināta, sazinieties ar klientu apkalpošanas centru.</p>
Veidojas pārāk daudz putu.	<ul style="list-style-type: none"> • Mazgāšanas līdzeklis nav saderīgs ar veļas mašīnu (tam jābūt uzrakstam "veļas mašīnām", "mazgāšanai ar rokām un veļas mašīnām" vai tamlīdzīgi). • Daudzums ir pārāk liels.
Durvis ir bloķētas, kļūdas indikators ir/nav iedegts, un programma nedarbojas.	<ul style="list-style-type: none"> • Durvis tiek bloķētas, ja ir strāvas padeves pārtrauce. Programma automātiski atsāks darbu, tiklīdz strāvas padeve būs atjaunota. • Veļas mašīna ir nogaides režīmā. Programma automātiski atsāks darbu, tiklīdz tiks novērsts dīkstāves iemesls.

PĀRVADĀŠANA UN RĪCĪBA AR IERĪCI

Nekādā gadījumā neceliet veļas mazgājamo mašīnu, turot to aiz darbvirsmas.

1. Izvelciet strāvas kontaktspraudni un aizveriet ūdens krānu.
2. Pārlicinieties, vai ierīces durvis un mazgāšanas līdzekļa dozators ir kārtīgi aizvērts.
3. Atvienojiet ieplūdes cauruli no ūdens krāna, bet drenāžas cauruli — no drenāžas punkta. Izlejiet no caurulēm atlikušo ūdeni un nostipriniet tās tā, lai transportēšanas laikā tās nevarētu sabojāt.
4. Ievietojiet atpakaļ transportēšanas skrūves. Skatiet norādījumus sadaļā "Montāžas instrukcija" par transportēšanas skrūvju izņemšanu pretējā secībā.

Svarīgi! Nepārvadājiet veļas mazgājamo mašīnu, ja nav nostiprinātas transportēšanas skrūves.

PĒCPĀRDOŠANAS APKOPES DIENESTS

PIRMS SAZINĀTIES AR PĒCPĀRDOŠANAS SERVISU

1. Mēģiniet atrisināt problēmu saviem spēkiem, ievērojot ieteikumus sadaļā **“PROBLĒMU NOVĒRŠANA”**

JA PĒC IEPRIEKŠMINĒTĀJĀM PĀRBAUDĒM PROBLĒMA NAV NOVĒRSTA, SAZINIETIES AR TUVĀKO PĒCPĀRDOŠANAS APKOPES DIENESTU

Lai saņemtu palīdzību, zvaniet uz garantijas grāmatiņā norādīto numuru vai rīkojieties atbilstīgi norādījumiem tīmekļa vietnē **www.whirlpool.eu**

Sazinoties ar klientu pēcpārdošanas apkopes dienestu, vienmēr norādiet:

- īsu kļūdas aprakstu;
- precīzu ierīces veidu un modeli;

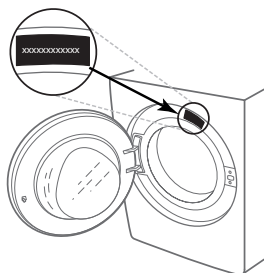

2. Izslēdziet ierīci un ieslēdziet to vēlreiz, lai pārlicinātos, ka problēma ir novērsta.

- servisa numuru (numurs, kas norādīts uz datu plāksnītes pēc vārda “Service”).

SERVICE 0000 000 00000



- savu pilno adresi;
- savu tālruņa numuru.

Ja nepieciešams remonts, lūdzu, sazinieties ar pilnvarotu pēcpārdošanas apkopes dienestu (lai nodrošinātu, ka tiek izmantotas tikai oriģinālās rezerves daļas un remonts tiek veikts pareizi).

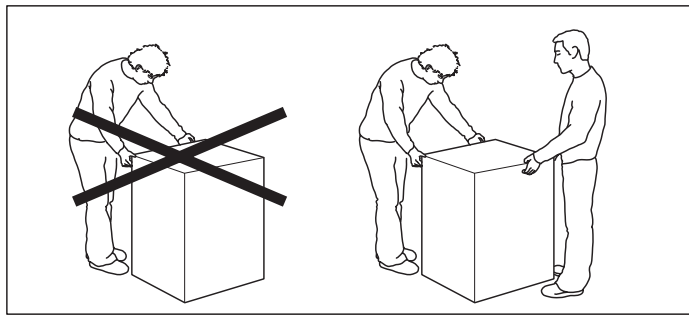
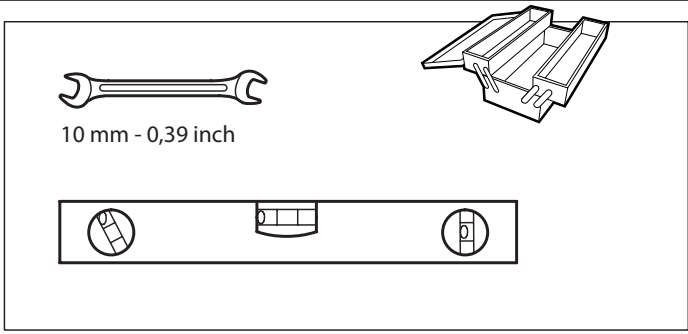

1.

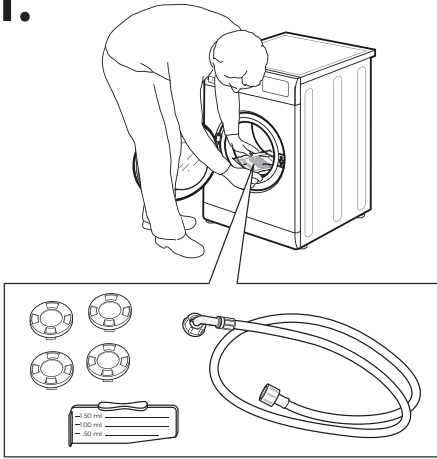

2.

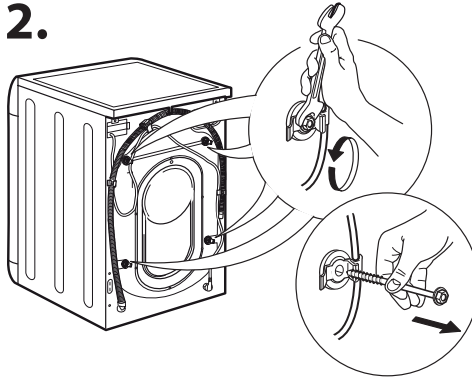

3.

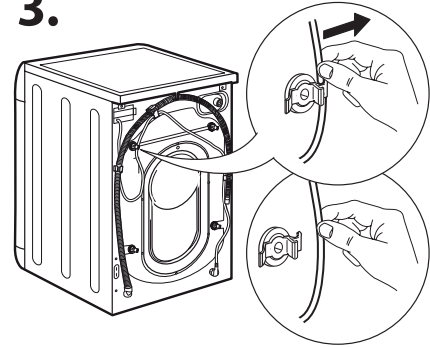

4.

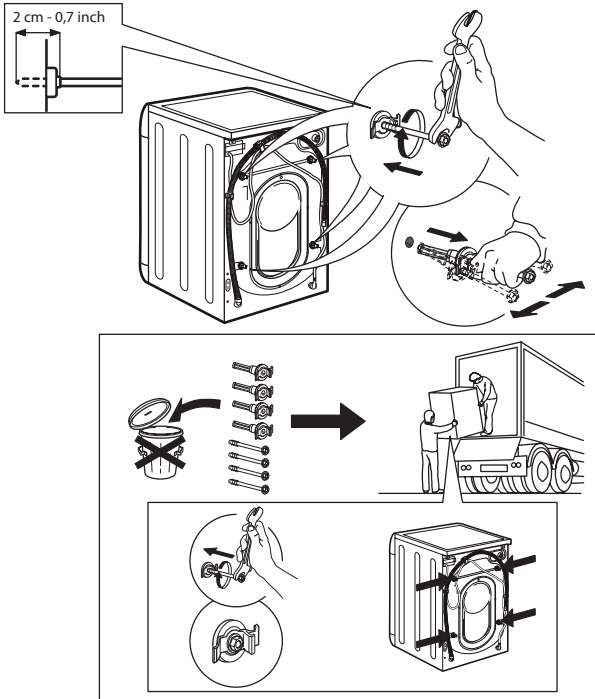

5.

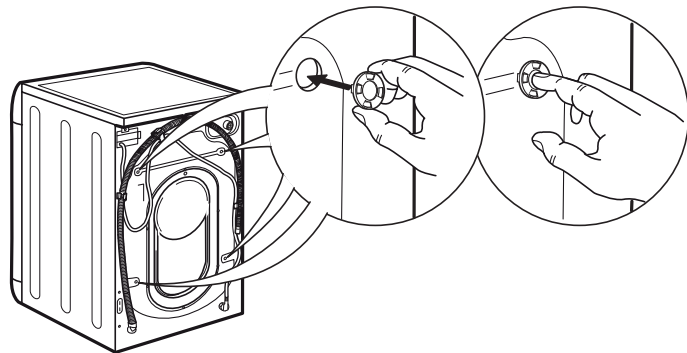

6.

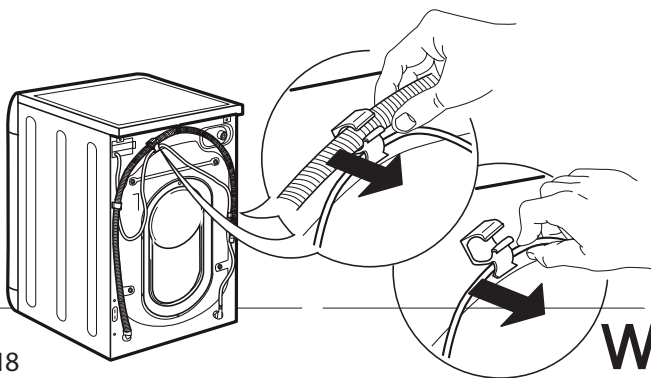

7.

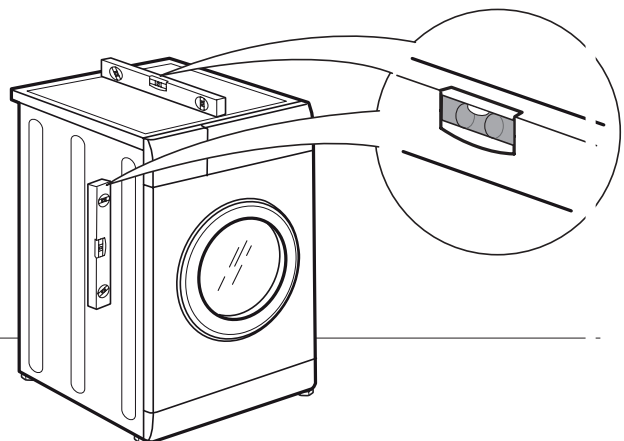

8.

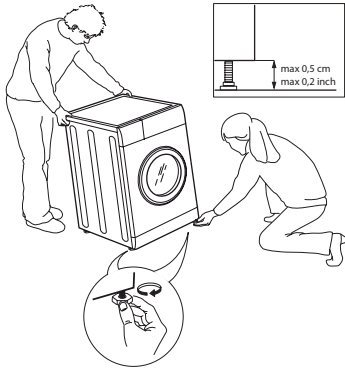

9.

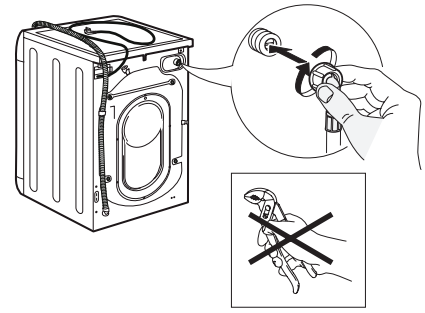

10.

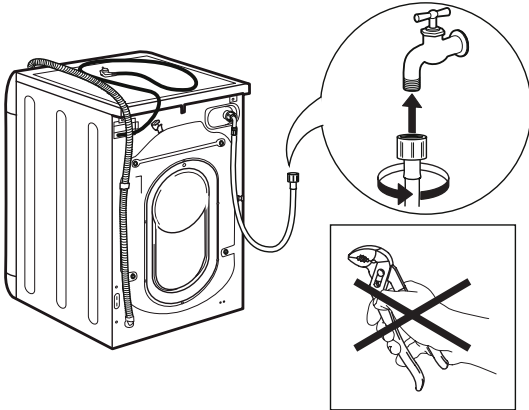

11.

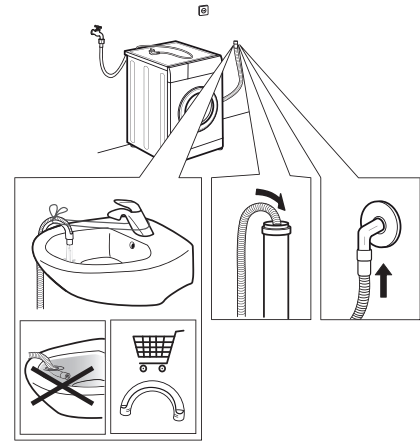

12.

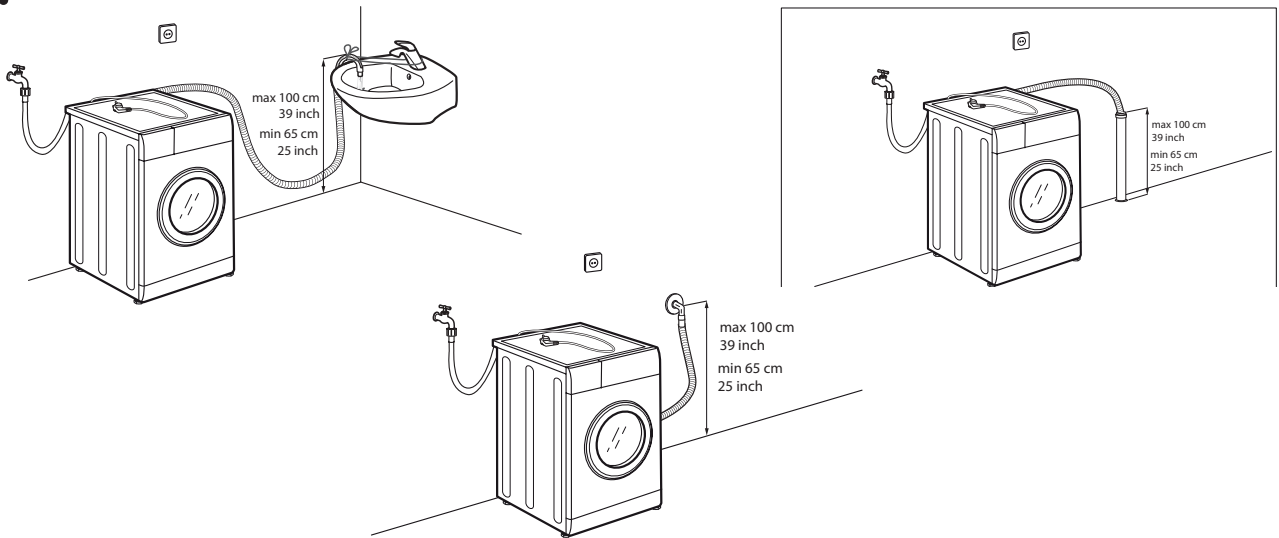

13.

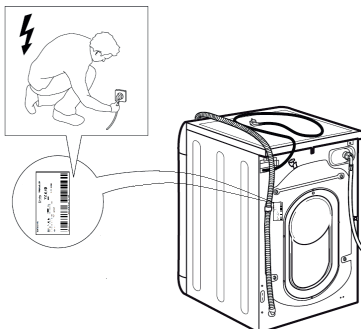

14.

