

DELONGHI

ECAM 22.110, 21.117 sērija

AUTOMĀTISKAIS KAFIJAS PAGATAVOŠANASAPARĀTS



0 0 0 8 4 L V

LIETOŠANAS INSTRUKCIJA

A

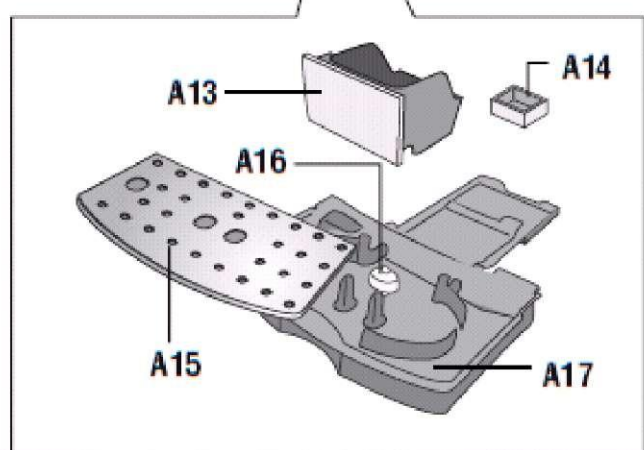
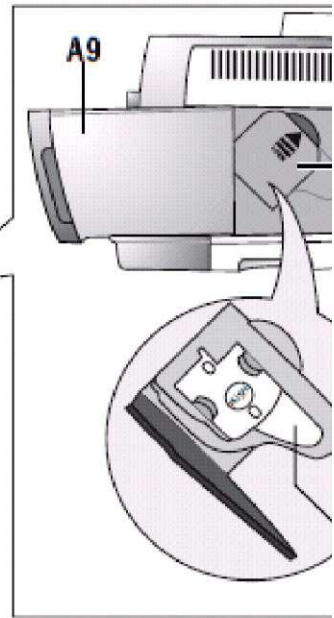
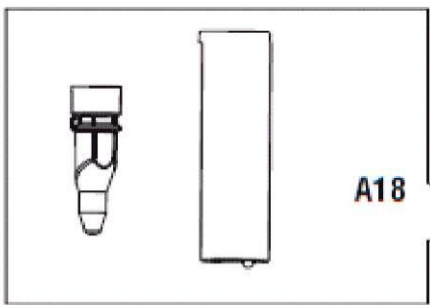
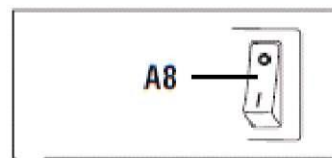
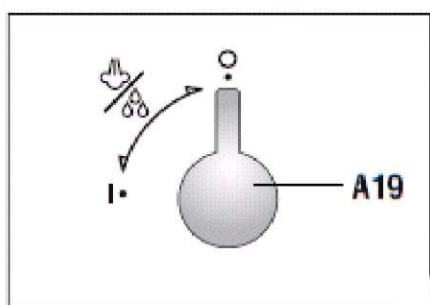
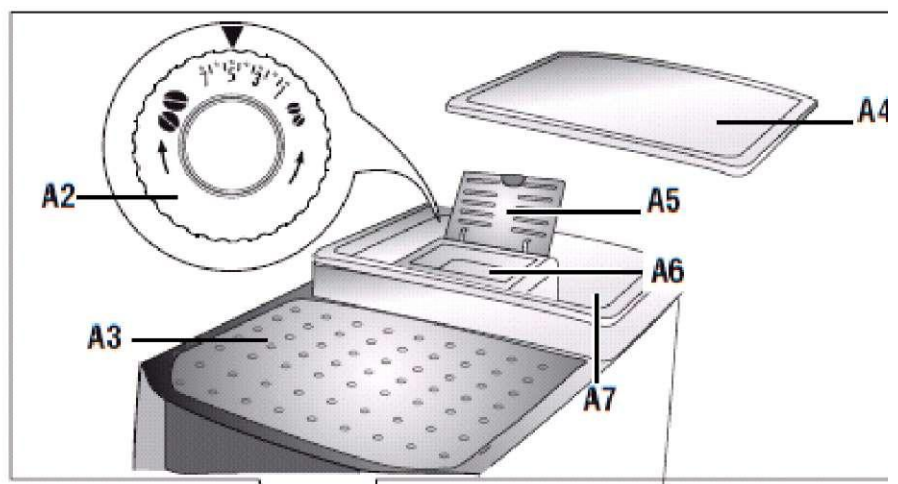



B

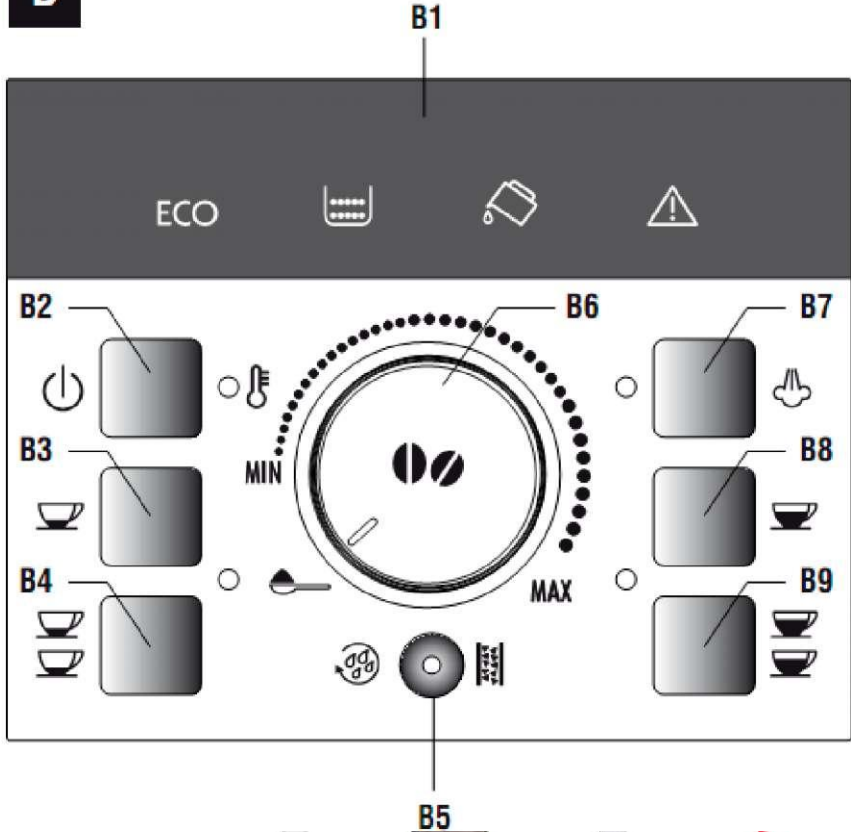

C

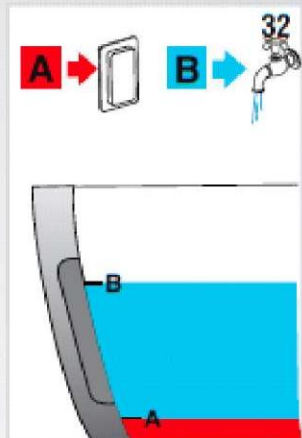
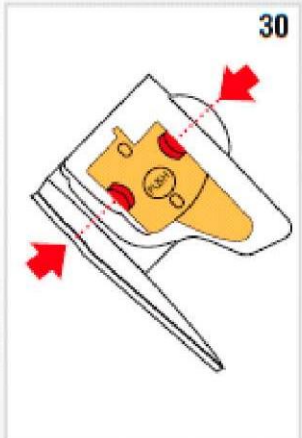
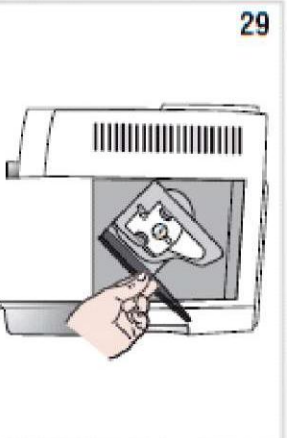
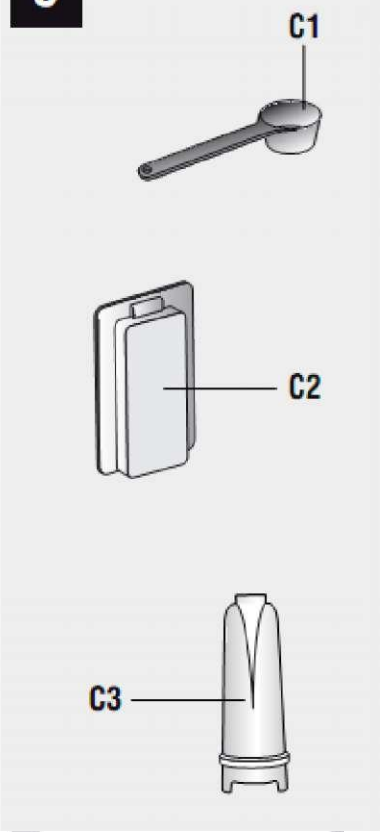

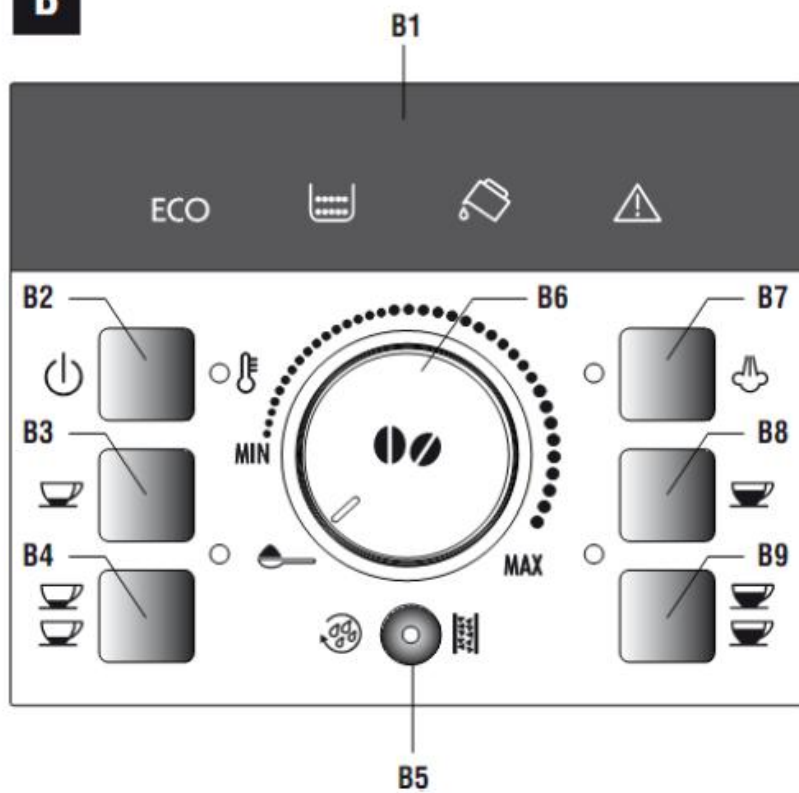
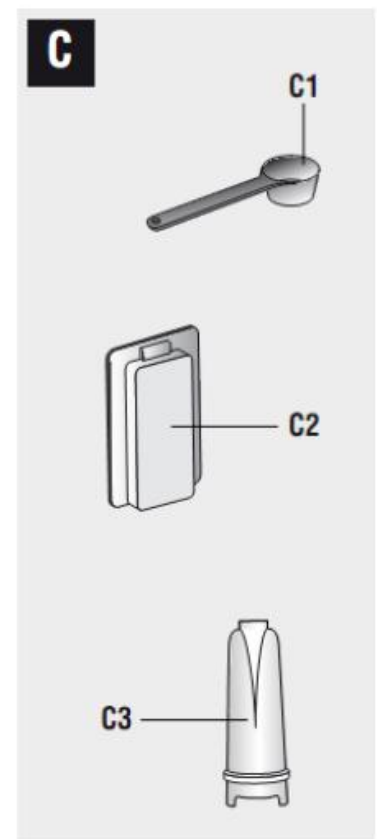
B**C**

IEVADS

Paldies, ka izvēlējāties automātisko ierīci espresso un kapučīno kafijas pagatavošanai no pupiņām līdz kafijai.

Mēs ceram, ka jums patiks lietot jūsu jauno ierīci.

Lūdzu, veltiet dažas minūtes, lai izlasītu norādījumus par lietošanu. Tā izvairīsieties no apdraudējumiem un pasargāsiet ierīci no bojājumiem.

Šajā instrukcijā izmantotie simboli

Svarīgus brīdinājumus apzīmē ar šādiem simboliem. Ir izšķiroši svarīgi ievērot šos brīdinājumus.



Neievērojot šo brīdinājumu, var gūt dzīvībai bīstamu elektriskās strāvas triecienu.



Neievērojot šo brīdinājumu, var gūt savainojumus vai sabojāt ierīci.

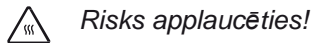

Neievērojot šo brīdinājumu, var applaucēties vai apdedzināties.



Lūdzu, ievērojiet -

Šis simbols norāda uz svarīgu padomu vai informāciju lietotājam.

Burti iekavās

Burti iekavās norāda uz atsauci ierīces aprakstā (2.-3. lpp.).

Problēmu novēršana un remonts

Ja rodas problēmas, vispirms mēģiniet tās atrisināt, izlasot sadaļās „Brīdinājumu indikatori” 18. lpp. un „Problēmu novēršana” 19. lpp. sniegto informāciju

Ja problēmu neizdodas novērst vai, ja jums nepieciešama papildu informācija, vajadzētu konsultēties Klientu apkalpošanas dienestā, zvanot uz tālruni, kas norādīts pievienotajā lapā „Klientu apkalpošanas dienests”.

Ja jūsu valsts nav šīs lapas sarakstā, zvaniet uz numuru, kas norādīts garantijā.

Ja nepieciešams remonts, sazinieties tikai ar De'Longhi klientu apkalpošanas dienestu.

Adreses norādītas garantijas apliecībā, kas pievienota ierīcei.

DROŠĪBA

Svarīgākie norādījumi par drošību



Šī ir elektriska ierīce, tā var radīt elektriskās strāvas triecienu. Tādēļ ievērojiet brīdinājumus par drošību.

- Nekad nepieskarieties ierīcei ar mitrām rokām vai kājām.

- Nekad nepieskarieties kontaktdakšīnai ar mitrām rokām.
- Pārliedzinieties, ka lietotā kontaktligzda ir vienmēr brīvi pieejama, ļaujot ierīci nepieciešamības gadījumā atvienot no strāvas.
- Atvienojiet no strāvas, velkot tikai aiz kontaktdakšīgas. Nekad nevelciet aiz vada, jo to var sabojāt.
- Lai ierīci pilnībā atvienotu, izslēdziet galveno jaudas slēdzi ierīces aizmugurē (3. att.).
- Ja ierīcei ir darbības traucējumi, nemēģiniet to remontēt. Izslēdziet ierīci, atvienojiet kontaktdakšīgu no strāvas, un sazinieties ar Klientu apkalpošanas dienestu.
- Ja kontaktdakšīga vai elektrības vads ir bojāts, lai izvairītos no riskiem, to drīkst nomainīt tikai De'Longhi Tehniskās palīdzības dienests.



Svarīgi!

Visas iepakojuma daļas (plastmasas maisījumus, putuplastu) glabājiet bērniem nepieejamā vietā.



Svarīgi!

Šo ierīci nav paredzēts lietot personām (ieskaitot bērnus) ar samazinātām fiziskajām, maņu vai garīgajām spējām vai bez pieredzes un zināšanām par ierīces lietošanu, ja vien viņas neuzrauga vai neapmāca persona, kas ir atbildīga par viņu drošību.

Bērni ir jāuzrauga, lai nodrošinātu, ka viņi nespēlējas ar ierīci.



Risks applaucēties!

Šī ierīce ražo karstu ūdeni, un tai darbojoties, var rasties tvaiks. Izvairieties no ūdens šļakatām un karstā tvaika.

PAREDZĒTĀ IZMANTOŠANA

Šī ierīce ir izstrādāta un izgatavota kafijas pagatavošanai un karsēšanai.

Jebkāda cita izmantošana ir uzskatāma par neatbilstošu.

Šī ierīce nav piemērota izmantošanai peļņas gūšanas nolūkos.

Ražotājs nav atbildīgs par bojājumiem, kas radušies neatbilstošas lietošanas rezultātā.

Šī ierīce ir paredzēta tikai mājāsaimniecībās. To nav paredzēts izmantot:

- personāla virtuves zonās veikalos, birojos un citās darba vietās,
- lauku saimniecībās,
- klientiem viesnīcās, moteļos un citās pagaidu apmešanās vietās,
- nakšņošanas vietās ar brokastu pakalpojumu.

NORĀDĪJUMI PAR LIETOŠANU

Pirms ierīces lietošanas rūpīgi izlasiet šo instrukciju.

- Neievērojot šos norādījumus, var gūt savainojumus vai sabojāt ierīci.

Ražotājs nav atbildīgs par bojājumiem, kas radušies, neievērojot šos norādījumus par lietošanu.

Lūdzu, ievērojiet  - saglabājiet šo instrukciju.
Ja ierīci nodod citām personām, tās jānodrošina arī ar šo instrukciju.

APRAKSTS

Ierīces apraksts

3. lpp. A

- A1 Vadības panelis
- A2 Maluma regulēšanas poga
- A3 Tasīšu plaukts
- A4 Pupiņu tvertnes vāks
- A5 Maltās kafijas piltuves vāks
- A6 Maltās kafijas piltuve
- A7 Pupiņu tvertne
- A8 Galvenais jaudas slēdzis
- A9 Ūdens tvertne
- A10 Apliešanas iekārtas durtiņas
- A11 Apliešanas iekārta
- A12 Kafijas tekne (ar regulējamu augstumu)
- A13 Kafijas biežumu tvertne
- A14 Kondensāta paplāte
- A15 Tasīšu paplāte
- A16 Pilienu uztvērēja paplātes ūdens līmeņa indikators
- A17 Pilienu uztvērēja paplāte
- A18. Kapučīno pagatavošanas ierīce
- A21 Tvaika/karstā ūdens poga

Vadības paneļa apraksts



2. lpp. B

B1 Lampiņas

B2. Poga  - ieslēdz un izslēdz ierīci.

B3. Poga  - 1 tasītes espresso kafijas pagatavošanai

B4. Poga  - 2 tasīšu espresso kafijas pagatavošanai

B5. Poga   - ierīces skalošanai vai atkalķošanai

B6. Izvēles poga - pagroziet, lai izvēlētos vajadzīgo kafijas daudzumu vai, lai izmantotu malto kafiju.

B7. Poga  tvaika palaišanai, lai pagatavotu karstos dzērienus ar pienu.

B8. Poga  - 1 tasītes espresso kafijas pagatavošanai

B9. Poga  - 2 tasīšu espresso kafijas pagatavošanai

Piederumu apraksts











2. lpp. C

C1. Mērtrauciņš

C2. Atkaļķošanas līdzekļa pudele

C3. Filtrs ūdens mīkstināšanai

Brīdinājuma indikatori

-  Lampiņa mirgo - ierīce uzkarst vai arī notiek skalošanas cikls.
-  Ierīce ieļauj vienu vai divas espresso kafijas tasītes.
-  Ierīce ieļauj vienu vai divas kafijas „long” tasītes.
-  Nepārtraukti deg - izvēlēta funkcija „tvaiks”;
-  Lampiņa mirgo - jāpagroza tvaika regulēšanas poga.
-  Vadības panelī redzams brīdinājums (skat. sadaļu „Brīdinājuma indikatori” 17.
-  Nepārtraukti deg - nav biežumu tvertnes, tā jāievieto ierīcē; lampiņa mirgo - biežumu tvertne ir pilna, tā jāiztukšo.
-  Nepārtraukti mirgo - nav ūdens tvertnes; lampiņa mirgo - tvertnē nepietiek ūdens.
-  Lampiņa mirgo - ierīce jāatkaļķo (skat. sadaļu „Atkaļķošana”).
-  Nepārtraukti deg - ierīce veic atkaļķošanas ciklu.

ECO ECO - ieslēgts enerģijas taupīšanas režīms.

PIRMS LIETOŠANAS

Ierīces pārbaudīšana

Pēc iepakojuma noņemšanas pārliedcinieties, ka prece ir vesela un bez bojājumiem, un ka ir visi piederumi. Nelietojiet ierīci, ja tā ir acīmredzami bojāta.

Sazinieties ar De'Longhi Klientu apkalpošanas dienestu.

Ierīces uzstādīšana

Svarīgi!



Uzstādot ierīci, jāievēro šie brīdinājumi par drošību:

- Ja ūdens ierīces iekšpusē sasalst, ierīce var sabojāties. Neuzstādiet ierīci telpā, kur temperatūra var nokristies zem sasalšanas punkta.
- Ierīce izdala siltumu. Novietojot ierīci uz darba virsmas, atstājiet vismaz 3 cm atstarpi starp ierīces virsmām un sienām sānos un aizmugurē un vismaz 15 cm atstarpi virs kafijas automāta.
- Ierīcē iekļuvīš ūdens var izraisīt bojājumus. Nenovietojiet ierīci līdžās ūdensvadiem vai izlietnēm.
- Elektrības vadu izkārtojiet tā, lai to nesabojātu asas malas vai saskaršanās ar karstām virsmām (piem., elektriskajām sildvirsmām).

Ierīces pieslēgšana



Svarīgi!

Pārbaudiet, vai piegādātajās elektrības spriegums atbilst norādītajam uz parametru plāksnītes ierīces apakšā. Ierīci pievienojiet tikai labi sazēmētai un pareizi uzstādītai kontaktligzdai ar minimālo strāvas stiprumu 10 A. Ja elektrības kontaktligzda neatbilst ierīces kontaktdakšīgai, lūdziet, lai kvalificēts speciālists to nomaina pret atbilstoša tipa kontaktligzdu.

Ierīces iestatīšana



Lūdzu, ievērojiet -

- Rūpnīcas pārbaudēs ir izmantota kafija, tādēļ tas ir pilnīgi normāli, ka dzirnaviņās ir kafijas atliekas. Tomēr ir garantēts, ka ierīce ir jauna.
- Pēc iespējas drīzāk jāneregulē ūdens cietība, ievērojot norādījumus sadaļā „Ūdens cietības iestatīšana” 16. lpp.

Rīkojieties atbilstoši turpmāk tekstā sniegtajiem norādījumiem.

1. Izņemiet ūdens tvertni, piepildiet ar svaigu ūdeni līdz līnijai MAX (1. A att.).
2. Zem kapučīno pagatavošanas ierīces novietojiet trauku ar tilpumu vismaz 100 ml (2. att.).
3. Pievienojiet ierīces kontaktdakšīņu kontaktligzdai, un slēdzi ierīces aizmugurē ieslēdziet stāvoklī I (3. att.).
4. Vadības panelī vajadzētu mirgot indikatoram (4. att.).
5. Tvaika pogu pagrieziet stāvoklī I (5. att.). No kapučīno pagatavošanas ierīces plūst ūdens, pēc tam ierīce pati izslēdzas.
6. Tvaika pogu pagrieziet stāvoklī 0. Tagad kafijas automāts ir gatavs normālai lietošanai.



Lūdzu, ievērojiet -

- Noregulējot ierīci, vajadzēs pagatavot 4-5 tasītes kafijas vai kapučīno, pirms ierīce sniegs apmierinošu rezultātu.



IERĪCES IESLĒGŠANA

Lūdzu, ievērojiet 

- Pirms ierīces ieslēgšanas pārbaudiet, vai galvenais jaudas slēdzis ierīces aizmugurē ir stāvoklī I (3. att.).
- Katrā reizē, kad ierīce tiek ieslēgta, tā automātiski uzkarst un veic skalošanas ciklu, kuru nedrīkst pārtraukt. Ierīce ir gatava lietošanai tikai tad, kad šis cikls ir pabeigts.

 **Risks apdedzināties!**

Skalošanas laikā no kafijas tehnēm izplūst mazliet karsta ūdens, tas sakrājas apakšā esošajā pilienu uztvērēja paplātē. Izvairieties no saskares ar ūdens šļakatām.

- Lai ieslēgtu ierīci, piespiediet pogu  (6. att.). Atbilstošais indikators  mirgo, kamēr ierīce uzkarst un veic automātiskās skalošanas ciklu (laižot cauri karsto ūdeni, ierīce uzkarst gan sildītāju, gan iekšējo sistēmu). Ierīce ir sakarsusi, kad nodziest indikators , un izgaismojas kafijai atbilstošās lampiņas.

IERĪCES IESLĒGŠANA

Katrā reizē, kad ierīce tiek ieslēgta, tā automātiski veic skalošanas ciklu, kuru nedrīkst pārtraukt.

 **Risks applauzties!**

Skalošanas laikā no kafijas tehnēm izplūst mazliet karsta ūdens.

Lai ieslēgtu ierīci, piespiediet pogu  (6. att.). Ierīce veic skalošanas ciklu, un pēc tam izslēdzas.

 **Lūdzu, ievērojiet -**

Ja ierīci ilgāku laiku nelietosiet, izslēdziet arī galveno slēdzi, to pārslēdzot stāvoklī 0 (3. att.).

 **Svarīgi!**















Lai ierīci nesabojātu, galveno slēdzi (3. att.) nepārslēdziet stāvoklī 0, pirms ierīce ir izslēgta, izmantojot pogu .

AUTOMĀTISKĀ IZSLĒGŠANĀS

Ierīcei iestatīta automātiskā izslēgšanās, ja to nelieto 2 stundas.

Lai iestatītu automātisko izslēgšanos, rīkojieties šādi:





1. Ja ierīce ir izslēgta, un galvenais slēdzis stāvoklī I (3. att.), piespiediet un turiet nospiestu pogu , līdz vadības panelī izgaismojas lampiņas.

2. Spiediet pogu , līdz iedegas  indikatori, kas atbilst vajadzīgajam laikam, pēc kura ierīce automātiski izslēdzas.
- | | |
|-----------------------|---|
| 15 minūtes eCo |  |
| 30 minūtes eCo |  |
| 1stunda eCo |   |
| 2stunda eCo |    |
| 3stunda eCo |     |
3. Piespiediet pogu , lai apstiprinātu  ievēli. Indikatori nodziest.

ENERĢIJAS TAUPĪŠANA

Šo funkciju izmanto, lai ieslēgtu vai izslēgtu enerģijas taupīšanas režīmu. Kad funkcija ir ieslēgta, tā samazina enerģijas patēriņu atbilstoši ES likumdošanas prasībām.

Enerģijas taupīšanas režīms ir ieslēgts tad, ja ir ieslēgts **eCo** indikators.

1. Ja ierīce ir izslēgta, un galvenais slēdzis stāvoklī I (3. att.), piespiediet un turiet nospiestu pogu , līdz izgaismojas lampiņa **ECO** (7. att.).
2. Lai izslēgtu šo režīmu, piespiediet pogu  (pa kreisi no regulēšanas pogas). Mirgo lampiņa **ECO**.
3. Lai no jauna ieslēgtu šo režīmu, vēlreiz piespiediet pogu **ECO** (pa kreisi no regulēšanas pogas) . Lampiņa **ECO** deg nepārtraukti.
4. Piespiediet pogu  (pa kreisi no regulēšanas pogas), lai apstiprinātu izvēli. Lampiņa **ECO** nodziest.

Lūdzu, ievērojiet  -

enerģijas taupīšanas režīmā var paiet dažas sekundes, pirms tiek ielietā pirmā kafija, jo ierīcei no jauna ir jāuzkarst.

FILTRS ŪDENS MĪKSTINĀŠANAI

Noteikti modeļi ir aprīkoti ar filtru ūdens mīkstināšanai. Ja jūsu modelim tāda nav, iesakām tādu iegādāties pilnvarotajos De'Longhi Klientu apkalpošanas centros.

Svarīgi:

- Glabājiet vēsā, sausā vietā, sargājiet no tiešiem saules stariem.
- Filtru lietojiet uzreiz pēc iepakojuma atvēršanas.
- Pirms ierīces atkalķošanas izņemiet filtru. Lai filtru lietotu pareizi, ievērojiet turpmāk tekstā sniegtos norādījumus.

Filtra uzstādīšana

1. Izņemiet filtru no iepakojuma (8. att.).
2. Pagrieziet datuma indikatora disku, līdz redzami nākamie divi lietošanas mēneši (9. att.).

i *Lūdzu, ievērojiet:*

Ja ierīce tiek lietota normālā veidā, filtrs darbojas apmēram divus mēnešus. Ja kafijas automāts tiek atstāts nelietots ar uzstādītu filtru, filtrs ir derīgs, maksimums, trīs nedēļas.

3. Izņemiet no ierīces tvertni, un piepildiet to ar ūdeni (1.A att.).
4. Ievietojiet filtru ūdens tvertnē, to pilnīgi iegremdējiet, sagāžot slīpi, lai varētu izkļūt gaisa burbulīši (10. att.).
5. Ievietojiet filtru filtra korpusā un iespiediet līdz galam (11. att.).
6. Aiztaisiet tvertni ar vāku (13. att.). pēc tam ievietojiet tvertni atpakaļ ierīcē.
7. Novietojiet trauku (min. tilpums 100 ml) zem ierīces kapučīno pagatavošanai.
8. Tvaika regulēšanas pogu pagrieziet pret stāvokli I, lai ielietu karsto ūdeni.
9. Ļaujiet, lai no ierīces dažas sekundes tek karstais ūdens, līdz ūdens plūsma kļūst vienmērīga. Pēc tam pagrieziet tvaika regulēšanas pogu atpakaļ stāvoklī 0.

i *Lūdzu, ievērojiet -*

bieži vien filtra uzstādīšanai nepietiek tikai ar vienu karstā ūdens tecināšanas reizi, un uzstādīšanas laikā iedegas šādi indikatori:



Ja tā notiek, atkārtojiet uzstādīšanas procesu, sākot no 8. punkta. Tagad filtrs ir aktīvs, varat lietot kafijas automātu.

Filtra ūdens mīkstināšanai izņemšana un nomaīņa

Pēc diviem mēnešiem (skat. datuma indikatora disku) vai, ja ierīce nav lietota 3 nedēļas, filtrs no tvertnes ir jāizņem un jānomaina pret jaunu. Pēc tam jāatkārto iepriekš tekstā aprakstītais uzstādīšanas process.

KAFIJAS PAGATAVOŠANA

kafijas stipruma izvēle

Izvēles pogu (B6) pagrieziet pret vajadzīgo kafijas stiprumu. Griežot pulksteņrādītāju kustības virzienā, palielinās ierīces dzirnaviņās samalto kafijas pupiņu skaits, tā padarot kafiju stiprāku.

Pagrieziet pogu pret MIN, lai iegūtu īpaši vieglu kafiju, vai pret MAX, lai iegūtu īpaši stipru kafiju.

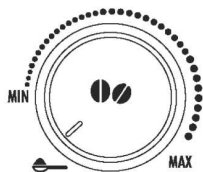





i Lūdzu, ievērojiet -

- kad ierīci lietojat pirmo reizi, jums nāksies pagatavot vairākas kafijas porcijas, lai ar mēģinājumu un kļūdu metodi noskaidrotu pareizo pogas stāvokli.
- Negrieziet pogu pārāk daudz MAX virzienā, citādi kafija tecēs pārāk lēni (pa pilienam), īpaši, ja gatavosiet divas kafijas tasītes vienā reizē.

Kafijas daudzuma tasītē izvēlēšanās

Sākotnēji ierīce ir iestatīta automātiski pagatavot šādu daudzumu kafijas:

- stipru espresso kafiju, ja ir nospiesta poga  (≈40 ml);
- vāju espresso kafiju, ja ir nospiesta poga  (≈120 ml);
- divas stipras espresso kafijas tasītes, ja ir nospiesta poga; 
- divas vājas espresso kafijas tasītes, ja ir nospiesta poga; 

Lai mainītu kafijas daudzumu, ko ierīce automātiski iepilda tasītē, rīkojieties šādi:

- piespiediet pogu, kas atbilst maināmajam daudzumam, un turiet nospiestu, līdz stipras espresso kafijas vai vājas espresso kafijas indikators sāk mirgot. Ierīce sāk ieliet kafiju. Atlaidiet pogu,
- kad kafija tasītē sasniedz vajadzīgo līmeni, vēlreiz nospiediet to pašu pogu, lai saglabātu atmiņā jauno daudzumu.

Tagad ierīce ir pārprogrammēta ar jauno daudzumu.

Kafijas dzirnaviņu noregulēšana

Rūpnīcā kafijas dzirnaviņas ir noregulētas, lai pareizi pagatavotu kafiju, tādēļ tām sākotnēji nav nepieciešama papildus regulēšana. Tomēr, ja pēc pirmo dažu kafijas porciju pagatavošanas atklājat, ka kafija ir pārāk plāna/nav pietiekami krēmīga, vai ka ielešana ir pārāk lēna (pa pilienam), šīs problēmas var atrisināt, pagrozot maluma regulēšanas pogu (13. att.).



Lūdzu, ievērojiet -

maluma regulēšanas pogu drīkst grozīt tikai tad, kad dzirnaviņas darbojas.

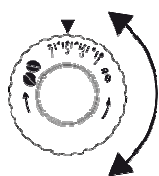



Ja kafija tek pārāk lēni vai vispār netek, pagrieziet pogu par vienu klikšķi pretēji pulksteņrādītāju kustības virzienam (vienā reizē negrieziet vairāk par vienu klikšķi, citādi kafija var tecēt pa pilienam).

Šī regulēšana būs manāma tikai pēc vismaz 2 kafijas tasīšu ieliešanas.

Ja regulēšana nesniedz vajadzīgo rezultātu, pagrieziet pogu par vēl vienu klikšķi.

Temperatūras iestatīšana

Lai mainītu kafijas pagatavošanai izmantotā ūdens temperatūru, rīkojieties šādi:

1. Izslēgtai ierīcei, kad galvenais jaudas slēdzis ir nospiests uz leju (3. att.), piespiediet pogu  un turiet nospiestu, līdz vadības panelī iedegas indikatori.
2. Piespiediet  temperatūras regulēšanas pogu, lai izvēlētos vajadzīgo.

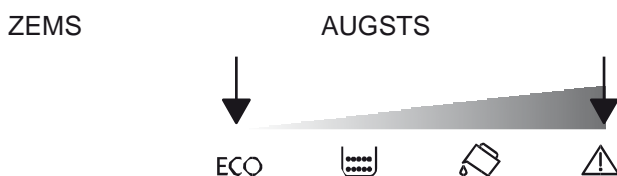

3. Piespiediet pogu  lai apstiprinātu izvēli. Indikatori nodzīsīs.

Padomi karstākas kafijas iegūšanai

Lai iegūtu karstāku kafiju, pirms ieliešanas ieteicams:

- izskalot ierīci, piespiežot pogu ; No kafijas tehnēm plūst karsts ūdens, sakarsējot ierīces iekšējo sistēmu, lai ielietā kafija būtu karstāka.
- sasildiet tasītes ar karstu ūdeni (izmantojot karstā ūdens funkciju);
- iestatiet augstāku kafijas temperatūru (skat. sadaļu „Temperatūras iestatīšana”)

Kafijas pagatavošana, izmantojot kafijas pupiņas

Svarīgi! 

Nelietojiet karamelizētas vai cukurotas kafijas pupiņas, jo tās var pielipt pie dzirnaviņām un sabojāt tās.

1. Piepildiet tvertni ar kafijas pupiņām (9. att.).
2. Zem kafijas tehnēm novietojiet
 - 1 tasīti, ja vēlaties pagatavot 1 porciju kafijas (10. att.);
 - 2 tasītes, ja vēlaties pagatavot 2 porcijas kafijas (11. att.).
3. Pavirziet tekni uz leju pēc iespējas tuvāk tasītei (-ēm). Šādā veidā iegūsiet krēmīgāku kafiju (12. att.).
4. Piespiediet pogu, lai ielietu vajadzīgo kafiju.

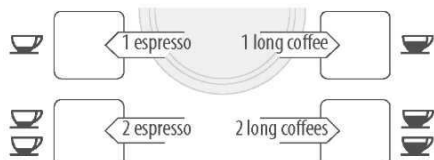

5. Kafija sāk tecēt un vadības panelī iedegas izvēlētajai pogai atbilstošais indikators.

Tiklīdz kafija ir pagatavota, ierīce ir no jauna gatava lietošanai.



Lūdzu, ievērojiet:

- Kad ierīce gatavo kafiju, ieliešanu var pārtraukt jebkurā brīdī, piespiežot vienu no izgaismotajām kafijas pogām.
- Lieliešanas beigās, lai palielinātu kafijas daudzumu tasītē, vienkārši piespiediet un turiet nospiestu (3 sekunžu laikā) vienu no kafijas pogām.



Lūdzu, ievērojiet -

Lai kafija būtu karstāka, skat. sadaļu „**padomi karstākas kafijas iegūšanai**”

Svarīgi!



- Ja kafija tek pa pilienam, ir pārāk vāja un nepietiekami krēmīga, vai pārāk auksta, izlasiet ieteikumus sadaļā „Problēmu novēršana” 19. lpp.
- Lietošanas laikā vadības panelī var parādīties indikatori. To nozīme sniegta sadaļā „Brīdinājuma indikatori” 18. lpp.

Kafijas pagatavošana, izmantojot malto kafiju

Svarīgi!



- Nekad neberiet kafijas pupiņas maltās kafijas piltuvē, jo tā var sabojāt ierīci.
- Nekad nepievienojiet malto kafiju, kad ierīce ir izslēgta vai ja kafija var iebirt ierīces iekšpusē un to notraipīt. Tā var sabojāt ierīci.
- Nekad nelietojiet vairāk par vienu mērtrauciņu bez kaudzes, citādi kafija notraipīs ierīces iekšpusi un aizsprostos piltuvi.





Lūdzu, ievērojiet



ja izmantojat malto kafiju, vienā reizē varat pagatavot tikai vienu kafijas porciju.

1. Pārlicinieties, ka ierīce ir ieslēgta.
2. Pagrieziet kafijas izvēles pogu pretēji pulksteņrādītāju kustības virzienam līdz galam, stāvoklī (18. att.). 

3. Pārliecinieties, ka piltuve nav aizsprostojusies, pēc tam pievienojiet vienu mērtrauciņu bez kaudzes maltas kafijas (19. att.).
4. Novietojiet tasīti zem kafijas tehnēm.
5. Piespiediet vajadzīgo 1 tasītes pogu (vai).  
6. Sākas ieliešana.

KAPUČĪNO PAGATAVOŠANA





Uzmanieties, lai neapplaucētos, jo šo dzērienu pagatavošanas laikā izplūst tvaiks.

1. Gatavojot kapučīno kafiju tasiet lielā tasē.
2. Piepildiet trauku (ieteicams, ar rokturi, lai izvairītos no applaucēšanās) ar apmēram 100 gramiem piena katrai kapučīno porcijai. Izvēloties trauka lielumu, paturiet prātā to, ka piena tilpums divkārsosies vai trīskārsosies.

Lūdzu, ievērojiet .

lai iegūtu bagātīgākas, blīvākas putas, izmantojiet attaukotu vai daļēji attaukotu pienu ledusskapja temperatūrā (ap 5 °C).

Lai pienam nebūtu pārāk maz putu vai pārāk lielu burbuļu, vienmēr iztīriet ierīci kapučīno pagatavošanai tā, kā aprakstīts sadaļā „Ierīces kapučīno pagatavošanai tīrīšana pēc lietošanas”.

3. Nospiediet pogu . Mirgo lampiņa .
4. Iemērciet ierīci kapučīno pagatavošanai piena traukā (20. att.).
5. Pēc dažām sekundēm, kad mirgo lampiņa , pagrieziet tvaika regulēšanas pogu stāvoklī I (5. att.). No ierīces kapučīno pagatavošanai plūst tvaiks, piešķirot pienam krēmīgi putojošu izskatu, un palielinot tā apjomu.
6. Lai iegūtu krēmīgākas putas, lēnām kustīniet trauku ar apļveida kustībām virzienā uz augšu. Tvaiku nevajadzētu laist ilgāk par 3 minūtēm vienā reizē.
7. Kad iegūts vajadzīgais putu daudzums, pārtrauciet tvaika padevi, pagriežot tvaika pogu atpakaļ stāvoklī 0.



Risks apdedzināties!

Lai izvairītos no verdošā piena šļakatu izraisītiem apdegumiem, pārtrauciet tvaika padevi, pirms noņemat trauku ar saputoto pienu.

8. Pievienojiet piena putas iepriekš pagatavotajai kafijai. Kapučīno ir gatavs. Saldiniet atbilstoši gaumei, un, ja nepieciešams, putas apbārstiet ar mazliet kakao pulvera.

Ierīces kapučīno pagatavošanai tīrīšana pēc lietošanas

Ierīci kapučīno pagatavošanai iztīriet pēc katras lietošanas, lai izvairītos no piena atlieku uzkrāšanās vai aizsprostošanās.

1. Zem ierīces kapučīno pagatavošanai novietojiet trauku, un dažas sekundes lejiet mazliet ūdens, pagriežot tvaika regulēšanas pogu stāvoklī I (5. att.).
Pēc tam pagrieziet tvaika pogu stāvoklī 0, lai apturētu karstā ūdens plūsmu.
2. Pagaidiet dažas minūtes, lai ierīce kapučīno pagatavošanai atdziest. Vienā rokā cieši satveriet ierīces kapučīno pagatavošanai caurulītes rokturi, ar otru roku

- grieziet ierīci kapučīno pagatavošanai pretēji pulksteņrādītāju kustības virzienā (16. att.), pēc tam to noņemiet, pavelkot uz leju.
3. Pavelkot uz leju, noņemiet arī tvaika sprauslu (17. att.).
 4. Pārliecinieties, ka 18. att. ar bultiņām norādītās atveres nav aizsprostojušās. Ja nepieciešams, iztīriet tās ar adatu.
 5. Visas ierīces kapučīno pagatavošanai daļas rūpīgi nomazgājiet ar sūkli un siltu ūdeni.
 6. Nomainiet sprauslu un ierīci kapučīno pagatavošanai uzlieciet uz sprauslas, to paspiežot uz augšu un pagriežot uz augšu, līdz tā ir nostiprināta.

ŪDENS KARSĒŠANA



Risks apdedzināties!

Laikā, kad ierīce ielej karsto ūdeni, nekad to neatstājiet bez uzraudzības. Kad tasīte ir pilna, pārtrauciet ieliešanu tā, kā aprakstīts turpmāk tekstā. Karstā ūdens tekne ūdens ieliešanas laikā sakarst - satveriet to tikai aiz roktura.

1. Pēc iespējas izvairieties no šļakatām.
2. Tvaika regulēšanas pogu pagrieziet stāvoklī I. Sākas ieliešana.
3. Apturiet ieliešanu, tvaika regulēšanas pogu pagriežot stāvoklī 0.

Lūdzu, ievērojiet!

Ja ir aktīvs enerģijas taupīšanas režīms, jums iespējams, nāksies dažas sekundes pagaidīt, pirms karstais ūdens sāks tecēt.

TĪRĪŠANA

Ierīces tīrīšana

Regulāri jātīra šādas ierīces daļas:

- kafijas biezumtvertne (A13),
- pilienu uztvērēja paplāte (A17) un kondensāta paplāte (A14),
- ūdens tvertne (A9),
- kafijas teknes (A12),
- maltās kafijas piltuve (A6),
- ierīces iekšējā daļa, kas ir pieejama, kad atver apliešanas iekārtas durvītas (A10),
- apliešanas iekārta (A11).

Svarīgi!



- Ierīces tīrīšanai neizmantojiet šķīdinātājus, abrazīvus mazgāšanas līdzekļus vai spirtu. Lai tīrītu De'Longhi ierīces kafijas pagatavošanai no pupiņām līdz tasītei, nav nepieciešami ķīmiski līdzekļi. De'Longhi ieteiktais atkaļķošanas līdzeklis ir izgatavots no dabīgām vielām, kuras pilnībā bioloģiski sadalās.
- Nevienu no ierīces detaļām nedrīkst mazgāt trauku mazgājamā mašīnā.
- Nelietojiet metāla priekšmetus, lai notīrītu piekaltušas kafijas atliekas, jo tā var saskrāpēt metāla vai plastmasas virsmas.

Kafijas biezumtvertnes tīrīšana

Kad mirgo indikators , kafijas biezumtvertne ir jāiztukšo un jāiztīra. Indikators

turpinās mirgot un ierīci nevarēs lietot kafijas pagatavošanai, līdz biezumam tvertne netiks iztukšota un iztīrīta.

Tīrīšana (ierīce ir ieslēgta):

- Izņemiet pilienu uztvērēja paplāti (24. att.), iztukšojiet un izmazgājiet;
- Iztukšojiet biezumam tvertni, un to rūpīgi iztīriet, lai atbrīvotos no visām dibenā palikušajām atliekām;
- Pārbaudiet sarkano kondensāta paplāti, un iztukšojiet, ja nepieciešams.

Svarīgi!

Izņemot pilienu uztvērēja paplāti, jāiztukšo biezumam tvertne, pat tad, ja tajā ir maz biezumam.

Ja tā nedara, gatavojot nākamās kafijas porcijas, biezumam tvertne piepildās vairāk, nekā gaidīts, un aizsprosto ierīci.

Pilienu uztvērēja paplātes un kondensāta paplātes tīrīšana

Svarīgi!

Ja pilienu uztvērēja paplāti regulāri neiztīra, ūdens var pārplūst pāri malām un iesūkties ierīces iekšpusē un ap to.

Tā var sabojāt ierīci, virsmu, uz kuras tā balstās vai apkārtējo zonu.

Pilienu uztvērēja paplātei ir līmeņa indikators (sarkans), kas parāda paplātē esošā ūdens līmeni (25. att.).

Pilienu uztvērēja paplāte jāiztukšo un jāiztīra pirms indikators izbīdās virs tasīšu turētāja.

Lai noņemtu pilienu uztvērēja paplāti:

1. izņemiet pilienu uztvērēja paplāti un biezumam tvertni (24. att.);
2. Iztukšojiet pilienu uztvērēja paplāti un biezumam tvertni, un izmazgājiet tās;
3. pārbaudiet kondensāta paplāti un, ja nepieciešams, iztukšojiet;
4. ievietojiet atpakaļ pilienu uztvērēja paplāti un biezumam tvertni.

Kafijas automāta iekšpuses tīrīšana

Elektriskās strāvas trieciena risks!

Pirms iekšējo daļu tīrīšanas ierīce jāizslēdz (skat. „Izslēgšana”) un jāatvieno no strāvas avota. Nekad nemērciet ierīci ūdenī.

1. Regulāri (apmēram reizi mēnesī) pārbaudiet, vai ierīces iekšpuse (kas pieejama, kad izņemta pilienu uztvērēja paplāte) nav netīra. Ja nepieciešams, notīriet kafijas atliekas ar sūkli.
2. Atliekas iztīriet ar putekļu sūcēju (26. att.).

Ūdens tvertnes tīrīšana

Regulāri (apmēram reizi mēnesī) iztīriet ūdens tvertni (A9) ar mitru drānu un mazliet trauku mazgāšanas līdzekli.

Kafijas tekņu tīrīšana

1. Kafijas teknes tīriet ar sūkli vai drānu (27. A att.).
2. Pārbaudiet, vai kafijas tekņu caurumiņi nav aizsprostojušies. Ja nepieciešams, iztīriet kafijas atliekas ar zobu bakstāmo (28.B att.).

Maltās kafijas piltuves tīrīšana

Regulāri (apmēram reizi mēnesī) pārbaudiet, vai maltās kafijas piltuve nav aizsprostojusies. Ja nepieciešams, iztīriet kafijas atliekas.

Apliešanas iekārtas tīrīšana

Apliešanas iekārta (A11) jātīra vismaz reizi mēnesī.

⚠ Svarīgi!

Apliešanas iekārtu nedrīkst izņemt, kad ierīce ir ieslēgta.

1. Pārliecinieties, ka ierīce ir pareizi izslēgta (skat. sadaļu „Izslēgšana” 10. lpp.).
2. Izņemiet ūdens tvertni.
3. Atveriet apliešanas iekārtas durtiņas (29. att.), kas atrodas ierīces labajā pusē.
4. Piespiediet abas 2 sarkanās atbrīvošanas pogas uz iekšu ar vienādu laiku izvelciet apliešanas iekārtu uz āru (30. att.)

⚠ Svarīgi!

Apliešanas iekārtas tīrīšanai nelietojiet trauku mazgāšanas līdzekli, jo tas var iekārtu sabojāt.

5. Apliešanas iekārtu uz apmēram 5 minūtēm iemērciet ūdenī, pēc tam noskalojiet zem krāna.
6. Notīriet kafijas atliekas no balsta, uz kura stāv apliešanas iekārta.
7. Pēc tīrīšanas apliešanas iekārtu ievietojiet atpakaļ, to uzbīdot uz iekšējā balsta, pēc tam līdz galam piespiediet simbolu PUSH (Piespiest), līdz tas ar klikšķi fiksējas savā vietā.

Apliešanas iekārtas bals

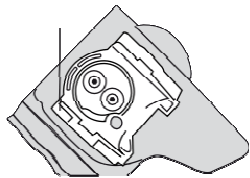

Lūdzu, ievērojiet 

ja apliešanas iekārtu ir grūti ievietot, pirms ievietošanas saspiediet abas attēlā redzamās sviras, lai to padarītu mazāku.

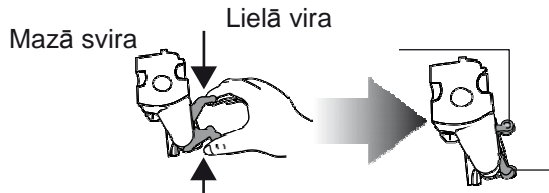

8. Kad iekārta ir ievietota, pārliecinieties, ka abas sarkanās pogas ir no jauna izvirzījušās uz āru.

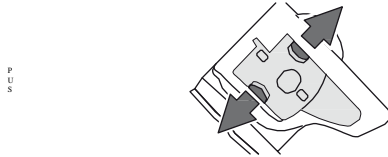

9. Aizveriet apliešanas iekārtas durtiņas.
10. Ievietojiet atpakaļ ūdens tvertni.

ATKAĻĶOŠANA

Ierīci atkaļķojiet, kad vadības panelī mirgo indikators  (31. att.).

Svarīgi!



Atkaļķotājs satur skābes, kas var kairināt ādu un acis.

Ir ļoti svarīgi ievērot uz atkaļķošanas līdzekļa iepakojuma sniegtos ražotāja norādījumus par drošību un brīdinājumus par veicamajām darbībām, ja notiek saskare ar ādu un acīm.

Lūdzu, ievērojiet 

Ietīto tikai De'Longhi atkaļķošanas līdzekli.

Nekādā gadījumā nelietojiet sulfamīdu vai etiķskābes bāzes atkaļķošanas līdzekļus. Tos lietojot, garantija kļūst nederīga. Garantija kļūst nederīga arī tad, ja ierīci neatkaļķo tā, kā aprakstīts.



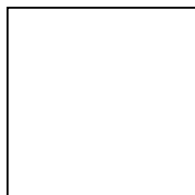
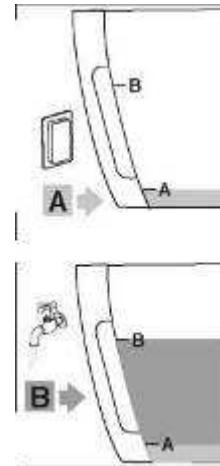





1. Ieslēdziet ierīci, un pagaidiet, līdz tā ir gatava lietošanai.
2. Iztukšojiet ūdens tvertni (A12), un izņemiet filtru ūdens mīkstināšanai (ja tāds ir).
3. Lelejšiet atkaļķošanas līdzekli tvertnē līdz līmeņa atzīmei **A** (atbilstoši 100 ml iepakojumam) tvertnes aizmugurē (32.A att.), pēc tam pielejiet ūdeni līdz līmeņa atzīmei **B** (32.B att.). Zem kapučīno pagatavošanas ierīces novietojiet tukšu trauku ar tilpumu vismaz 1,5 l.



4. Pagaidiet, līdz iedegas kafijas indikatori.

 **Svarīgi! Risks apdedzināties**

No ierīces kapučīno pagatavošanai plūst karsts ūdens, kurā izšķīdusi skābe. Izvairieties no saskares ar ūdens šļakatām.

5. Piespiediet pogu , un turiet to nospiestu vismaz 5 sekundes, lai apstiprināt, ka šķīdums ir ieliets, un sāktu atkalķošanas procesu. Pogā indikators paliek ieslēgts, lai parādītu, ka atkalķošanas programma ir sākusies. Indikators  mirgo, lai ziņotu, ka tvaika poga jāpagriež stāvoklī I.
6. Pagrieziet tvaika pogu pretēji pulksteņrādītāju kustības virzienam, stāvoklī I. No ierīces kapučīno pagatavošanai plūst atkalķošanas līdzeklis, un sāk piepildīt zem tās esošo trauku. Atkalķošanas programma automātiski veic virkni skalošanu un pauzes, lai notīrītu visu kaļķakmeni. Tas ir normāli, ja starp skalošanām vairākas minūtes nekas nenotiek. Pēc apmēram 30 minūtēm ūdens tvertne ir tukša  un mirgo indikators ; pagrieziet tvaika pogu pulksteņrādītāju kustības virzienā līdz galam, stāvoklī 0. Tagad ierīce ir gatava skalošanai ar tīru ūdeni.
7. Iztukšojiet trauku, kurā tika savākts atkalķošanas līdzeklis, un tukšu to novietojiet atpakaļ zem ierīces kapučīno pagatavošanai.
8. Izņemiet ūdens tvertni, iztukšojiet, izskalojiet zem ūdens strūkļas, piepildiet ar tīru ūdeni un novietojiet atpakaļ.  Indikatoram vajadzētu mirgot.
9. Pagrieziet tvaika pogu pretēji pulksteņrādītāju kustības virzienam, stāvoklī I (5. att.). No teknes plūst karsts ūdens.
10. Kad ūdens tvertne ir pilnīgi tukša  indikators mirgo.
11. Tvaika pogu pagrieziet stāvoklī 0. Indikators  nodziest.  No jauna piepildiet ūdens tvertni. Ierīce ir gatava lietošanai.

ŪDENS CIETĪBAS IESTATĪŠANA

Atkalķošanu nepieciešams veikt pēc darbības perioda, ko nosaka atbilstoši iestatītajai ūdens cietībai.

Sākotnēji ierīcei iestatīta ūdens cietības vērtība 4.

Ierīci var ieprogrammēt atbilstoši dažādo reģionu krāna ūdens cietībai, lai ierīces atkalķošanu vajadzētu veikt retāk.

Ūdens cietības mērīšana

1. Izņemiet no iepakojuma kopējās cietības pārbaudes indikatora papīriņu, kas piestiprināts šai rokasgrāmatai.
2. Apmēram vienu sekundi pilnīgi iemērciet papīriņu ūdenī.
3. Izņemiet papīriņu no ūdens un viegli pakratiet. Apmēram pēc minūtes izveidojas 1, 2, 3 vai 4 sarkani kvadrātiņi, atkarībā no ūdens cietības. Katrs kvadrātiņš nozīmē vienu līmeni.

1. līmenis

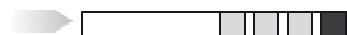

2. līmenis

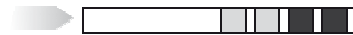



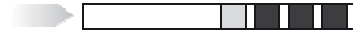

3. līmenis





4. līmenis

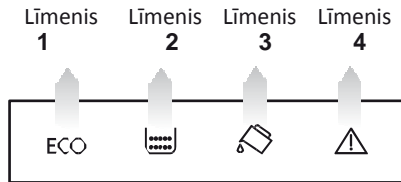

Ūdens cietības iestatīšana

1. Pārliecinieties, ka ierīce ir izslēgta (taču pievienota strāvas avotam un ar galveno jaudas slēdzi stāvoklī I).
2. Piespiediet un vismaz 6 sekundes turiet nospiestu pogu . Vienlaikus iedegas indikatori   .
3. Piespiediet pogu , lai iestatītu faktisko ūdens cietību (kāda izmērīta ar indikatora papīriņu).



4. Piespiediet pogu , lai apstiprinātu izvēli. Tagad ierīce ir pārprogrammēta ar jauno ūdens cietības iestatījumu.

TEHNISKĀ INFORMĀCIJA

Spriegums	220-240 V~ 50/60 Hz, maks. 10 A
Patērētā jauda	1450 W
Spiediens	15 bar
Ūdens tvertnes maksimālais tilpums	1,8 l
Izmērs LxHxD:	238x340x430 mm
Vada garums	1,15 m
Svars -	9,1 kg
Pupiņu tvertnes maksimālā ietilpība	250 g

 Ierīce atbilst šādu ES direktīvu prasībām:

- Eiropas Komisijas Regula par iekārtu elektroenerģijas patēriņu gatavības un izslēgtā režīmā Nr. 1275/2008;
- Direktīva 2006/95/EK par elektroiekārtām, kas paredzētas lietošanai noteiktās sprieguma robežās, ar turpmākajiem grozījumiem;
- Direktīva 2004/108/EK par elektromagnētisko savietojamību;
- Materiāli un piederumi, kas paredzēti saskarei ar pārtikas produktiem, atbilst Eiropas Parlamenta un Padomes regulai Nr. 1935/2004.





NODOŠANA ATKRITUMOS





Svarīga informācija par preces pareizu nodošanu atkritumos, saskaņā ar Eiropas Komisijas direktīvu 2002/96/EK. Pēc kalpošanas laika beigām šo precī nedrīkst izmest kā sadzīves atkritumus. Tā jānogādā speciālā vietējās pašvaldības šķirotu atkritumu savākšanas centrā, vai uzņēmumā, kas piedāvā šo pakalpojumu. Nododot atsevišķi mājsaimniecības ierīces, tiek novērsta iespējamā negatīvā ietekme uz vidi un veselību, kāda rodas izmetot nepiemērotā veidā, kā arī dod iespēju atkārtoti izmantot izejvielas, tā būtiski ietaupot enerģiju un resursus. Atgādinājumam par to, ka mājsaimniecības iekārtas jānodod atkritumos atsevišķi, šim produktam ir marķējums ar pārsvītrotu atkritumu tvertni uz riteņiem.

BRĪDINĀJUMA INDIKATORI

Indikators	Iespējamais cēlonis	Risinājums
<p>mirgo</p>	Tvertnē nepietiek ūdens.	Piepildiet tvertni ar ūdeni un/vai ievietojiet to pareizi, iebīdot līdz galam, kamēr tā ar klikšķi fiksējas savā vietā.
	Tvertne nav pareizi savā vietā.	Ievietojiet tvertni pareizi, un iebīdiet līdz galam.
<p>mirgo</p>	Biezumu tvertne (A13) ir pilna.	Iztukšojiet biezumtvertni un pilienu uztvērēja paplāti, un ievietojiet atpakaļ. Svarīgi - Izņemot pilienu uztvērēja paplāti, jāiztukšo biezumtvertne, pat tad, ja tajā ir maz biezumtvertnes. Ja tā nedara, gatavojot nākamās kafijas porcijas, biezumtvertne piepildās vairāk, nekā gaidīts, un aizsprosto ierīci.
	Biezumu tvertne pēc tīrīšanas nav ievietota atpakaļ.	Izņemiet pilienu uztvērēja paplāti, un ievietojiet biezumtvertni.

 <p>mirgo</p>	<p>Malums ir pārāk smalks, un kafija tek pārāk lēni vai netek vispār.</p>	<p>Atkārtojiet kafijas ieliešanu, un, dzirnaviņām darbojoties, pagrieziet dzirnaviņu regulēšanas pogu (10. att.) par vienu klikšķi pulksteņrādītāju kustības virzienā pret 12.</p>
 <p>mirgo</p>	<p>Ir izvēlēta funkcija „maltā kafija”, taču maltā kafija nav iebērtā piltuvē.</p>	<p>Iebēriet piltuvē malto kafiju, vai arī atceliet maltās kafijas funkciju.</p>
	<p>Ierīcei jāveic atkaļķošana</p>	<p>Pēc iespējas drīzāk jāveic atkaļķošanas process, kas aprakstīts sadaļā „Atkaļķošana”.</p>
 <p>mirgo</p>	<p>Izmantots pārāk daudz kafijas.</p>	<p>Izvēlieties vieglāku kafijas stiprumu, vai samaziniet maltās kafijas daudzumu, un pēc tam pagatavojiet kafiju no jauna.</p>
	<p>Beigušās kafijas pudinas Aizsprostojusies maltās kafijas piltuve.</p>	<p>Piepildiet pupiņu tvertni Ar mērkarotes kātu iztukšojiet piltuvi tā, kā aprakstīts sadaļā „Maltās kafijas piltuves tīrīšana”.</p>

Redzamais indikators	Iespējamais cēlonis	Risinājums
 <p>mirgo</p>	Apliešanas iekārta pēc tīrīšanas nav pareizi ievietota atpakaļ.	Ievietojiet apliešanas iekārtu tā, kā aprakstīts sadaļā „Apliešanas iekārtas tīrīšana”.
	Ierīces iekšpuse ir ļoti netīra.	Rūpīgi iztīriet ierīces iekšpusi tā, kā aprakstīts sadaļā „Tīrīšana un kopšana”. Ja pēc tīrīšanas paziņojums ir joprojām redzams, sazinieties ar klientu apkalpošanas centru.

Problēmas un to novēršana

Turpmāk tekstā sniegts iespējamo darbības traucējumu saraksts.

Ja problēmu neizdodas atrisināt tā, kā aprakstīts, sazinieties ar Klientu apkalpošanas centru.

Problēma	Iespējamais cēlonis	Risinājums
Kafija nav karsta.	Tasītes nav iepriekš sakarsētas.	Sasildiet tasītes, tās izskalojot ar karstu ūdeni. Var izvēlēties karstā ūdens vai skalošanas funkciju.
	Apliešanas iekārta ir atdzisusi, jo ir pagājušas 2/3 minūtes kopš pēdējās pagatavotās kafijas porcijas.	Pirms kafijas pagatavošanas sakarsējiet apliešanas iekārtu, piespiežot skalošanas pogu  .
Kafija ir vāja vai nepietiekami krēmīga.	Kafija ir samalta pārāk rupji.	Kad dzirnaviņas darbojas, pagrieziet dzirnaviņu regulēšanas pogu par vienu klikšķi pretēji pulksteņrādītāju kustības virzienam (8. att). Turpiniet griezt par vienu klikšķi, līdz ielietā kafija ir apmierinoša. Efekts ir manāms tikai pēc divu kafijas tasīšu ieliešanas (skat. sadaļu „Kafijas dzirnaviņu regulēšana” 13. lpp.).

	Kafija nav apmierinoša.	Lietojiet malto kafiju, kas paredzēta izmantošanai espresso kafijas automātos.
Kafija tek pārāk lēni vai pa pilienam.	Kafija ir samalta pārāk smalki.	Kad dzirnaviņas darbojas, pagrieziet dzirnaviņu regulēšanas pogu par vienu klikšķi pulksteņrādītāju kustības virzienā (10. att.). Turpiniet griezt par vienu klikšķi, līdz ielietā kafija ir apmierinoša. Efekts ir manāms tikai pēc 2 kafijas tasīšu ieliešanas (skat. sadaļu „Kafijas dzirnaviņu regulēšana” 13. lpp.)
Kafija netek no vienas vai abām teknēm.	Teknes ir aizsprostojušās.	Iztīriet teknes ar zobu bakstāmo.
Saputotajam pienam ir lieli burbulji.	Piens nav pietiekami auksts vai nav daļēji attaukots.	Ideālā variantā, izmantojiet attaukotu vai daļēji attaukotu pienu ledusskapja temperatūrā (ap 5 °C).
Piens nav saputots	Ierīce kapučīno pagatavošanai ir netīra.	Iztīriet tā, kā aprakstīts sadaļā „Ierīces kapučīno pagatavošanai tīrīšana pēc lietošanas” (13. lpp.).
Tiek pārtraukta tvaika padeve.	Drošības sistēma pārtrauc tvaika padevi pēc 3 minūtēm.	Pagaidiet, un pēc tam vēlreiz ieslēdziet tvaika funkciju.
Ierīce neieslēdzas.	Kontaktdakšiņa nav iesprausta kontaktligzdā.	Pievienojiet kontaktdakšiņu strāvai.
	Nav ieslēgts galvenais jaudas slēdzis (A8).	Nospiediet galveno jaudas slēdzi (1. att.).