

BRAUN

Silk-épil® 5



Type 5390

www.braun.com

5-511

5-531

5-541

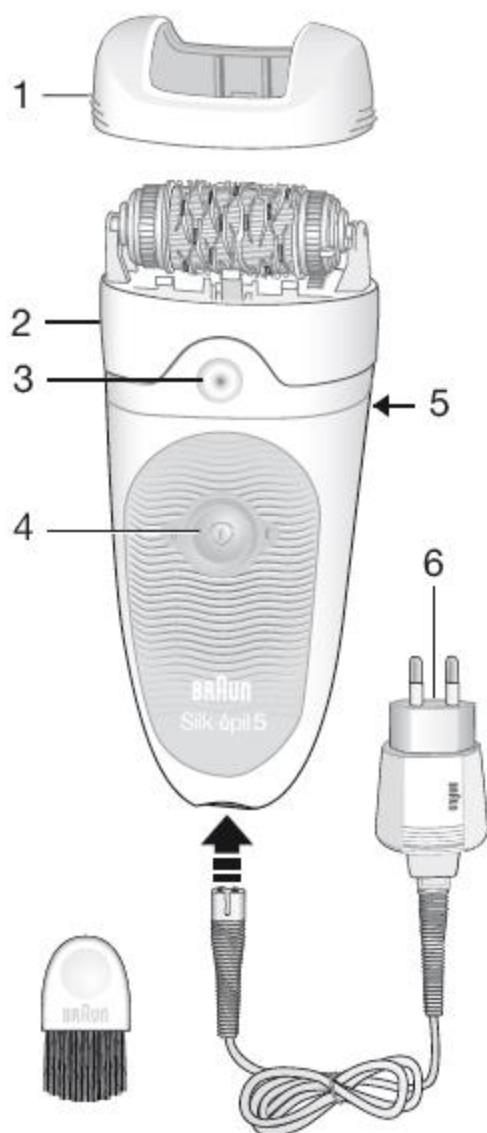

	5-511	5-531	5-541
7		✓	✓
8			✓
9		✓	

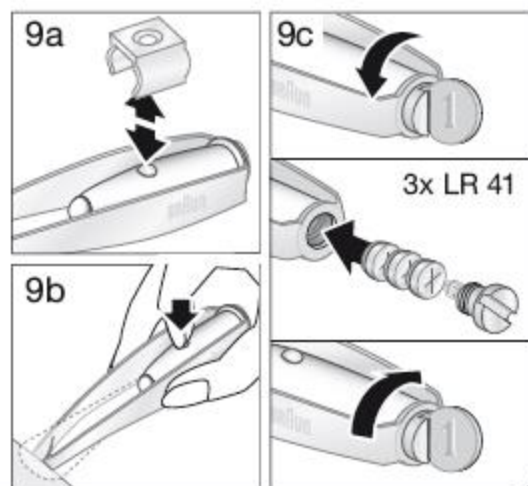
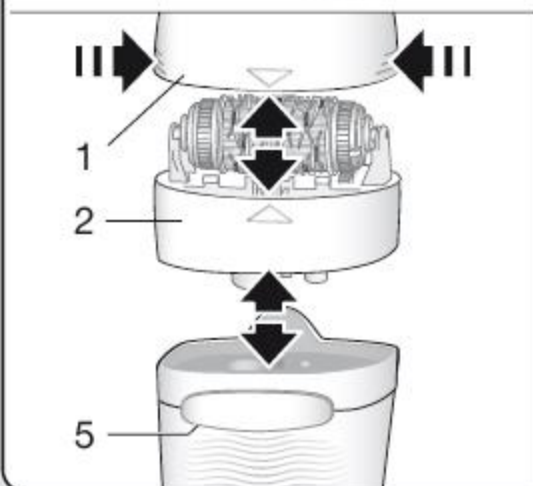

A

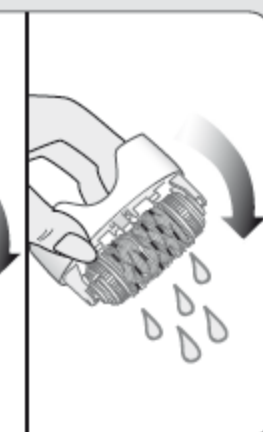
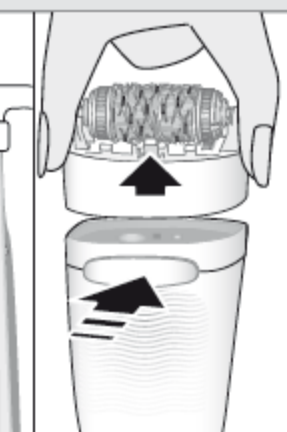
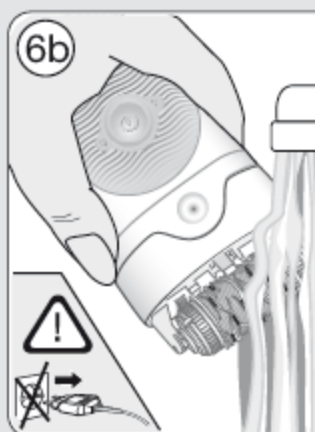
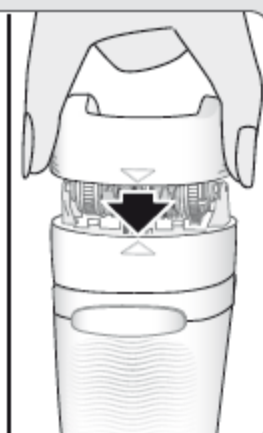
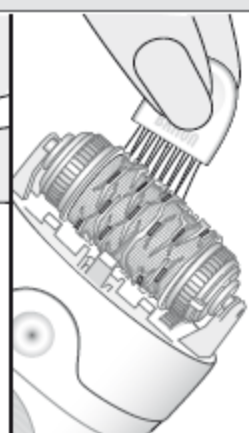
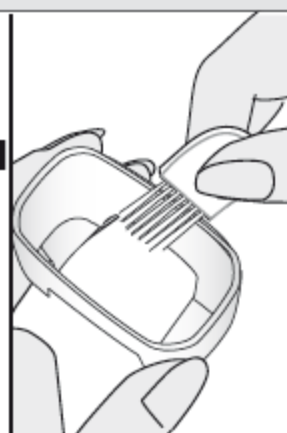
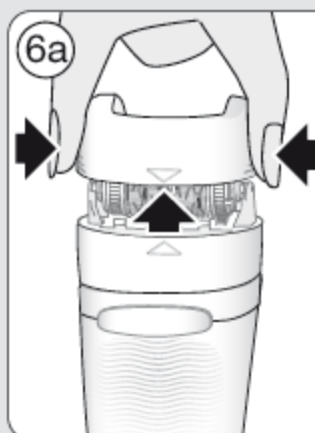
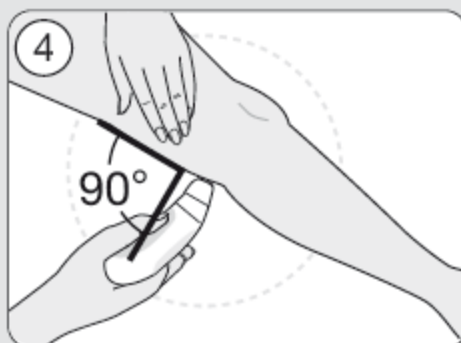
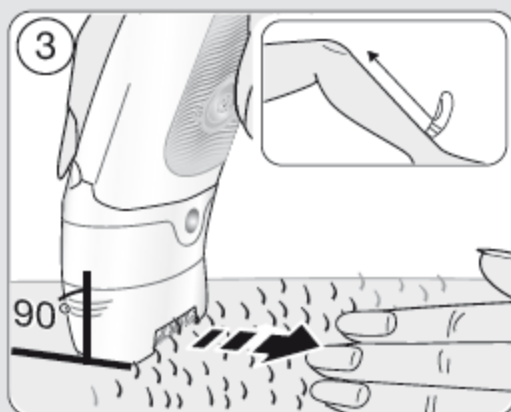
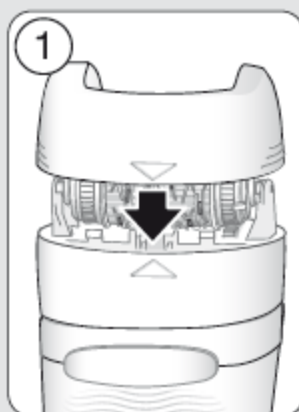

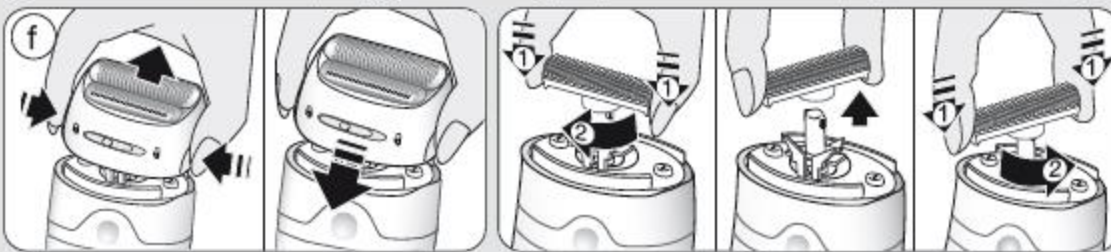
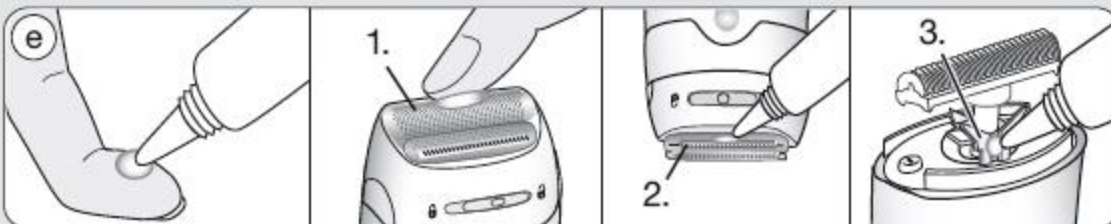
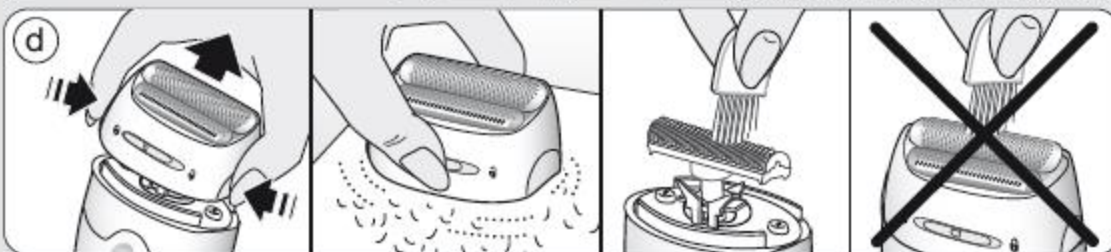
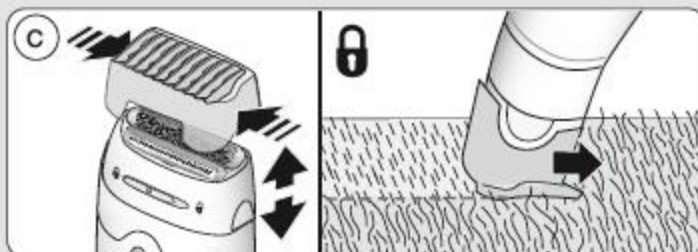
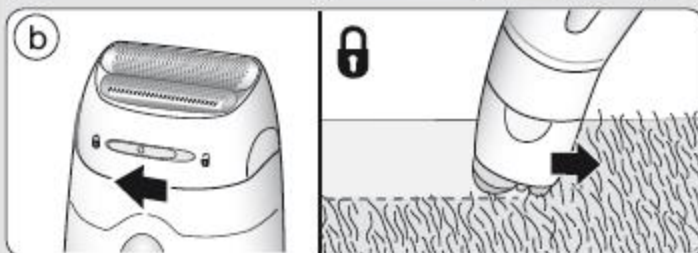
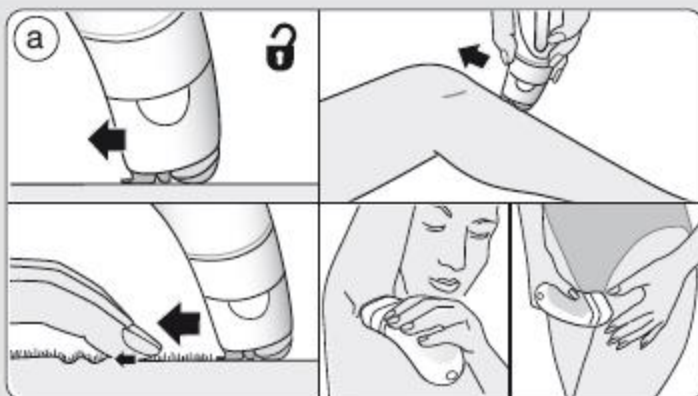
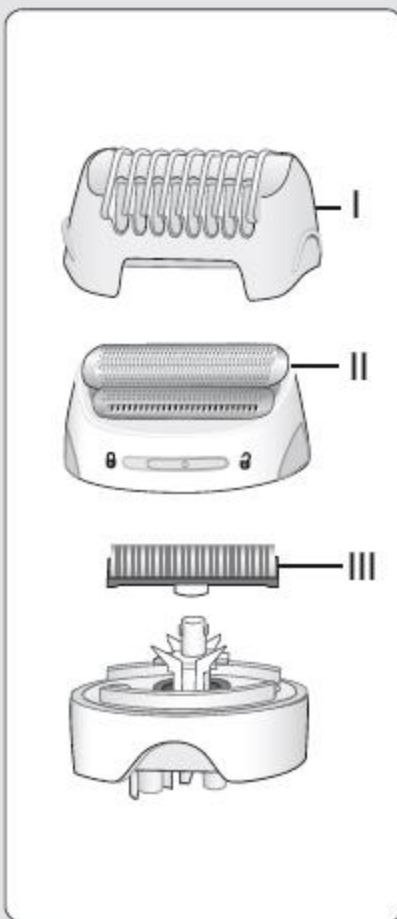
B

Latviski

Pirms ierīces lietošanas, lūdzu, rūpīgi izlasiet lietošanas instrukcijas un saglabājiet tās turpmākai izmantošanai.

Brīdinājums

- Higiēnisku apsvērumu dēļ, nelietojiet šo ierīci kopīgi ar citiem cilvēkiem.
- Šī ierīce ir aprīkota ar īpašu vadu komplektu (6) ar integrētu drošu ļoti zema sprieguma barošanas avotu. Nemainiet ierīces daļas un neveiciet ar tām nekādas manipulācijas. Ir iespējams elektrotraumas risks. Informāciju par elektrības parametriem skatiet uz īpašā vada komplekta uzdrukas. Īpašais vadu komplekts automātiski pielāgojas jebkuram maiņstrāvas spriegumam neatkarīgi no valsts, kurā ierīci izmanto.
-  Šī ierīce ir piemērota lietošanai vannā vai dušas kabīnē. Drošības apsvērumu dēļ to drīkst lietot tikai, ja uzlādē akumulatoru un atvieno vadu.
- Šo ierīci drīkst izmantot bērni no 8 gadu vecuma, kā arī personas ar ierobežotām fiziskām, sensorām vai garīgām spējām vai bez pieredzes un zināšanām tās lietošanā, ja šādas personas tiek uzraudzītas vai tām ir sniegtas norādes par

ierīces drošu lietošanu un tās izprot ar ierīci saistīto apdraudējumu. Bērni nedrīkst rotaļāties ar ierīci. Bērni drīkst tīrīt un kopt ierīci vien tad, ja ir sasnieguši vismaz 8 gadu vecumu un tiek uzraudzīti.

- Lai lietotājs nesavainotos un lai novērstu ierīces aizsprostojanos vai bojājumus, ieslēgta ierīce nedrīkst saskarties ar galvas matiem, skropstām, lentēm u. tml.

Apraksts

- 1 Uzgalis ciešai saskarei ar ādu
- 2 Epilācijas galviņa
- 3 Uzlādes indikatorspuldzīte
- 4 Poga ieslēgts/Izslēgts
- 5 Atvienotājoga
- 6 Īpašais vadu komplekts
- 7 Masāžas uzgalis (pieejams modeļiem 5-531 un 5-541)
- 8 Skūšanas galviņa ar trimmera uzgali (pieejama modelim 5-541)
- 9 Izgaismota pincete (pieejama modelim 5-531)

Uzlāde

- Pirms lietošanas uzlādējiet ierīci. Izmantojot īpašo vadu komplektu (6), savienojiet izslēgtu ierīci ar kontaktligzdu. Lai izbaudītu vislabāko veiktspēju, iesakām vienmēr lietot pilnībā uzlādētu ierīci.
- Uzlāde ilgst aptuveni 1 stundu.
- Indikatorspuldzīte mirgo, rādot, ka ierīce tiek uzlādēta. Kad akumulators ir pilnībā uzlādēts, indikatorspuldzīte deg vienmērīgi. Kad ierīce ir pilnībā uzlādēta, lietojiet to bez vada. Indikatorspuldzīte deg darbības laikā. Ja darbības laikā tā izdziest, tad ir pienācis laiks ierīci uzlādēt.

- Pilnībā uzlādēts akumulators nodrošina līdz 30 minūšu ilgu ierīces darbību bez vada.
- Vispiemērotākā vides temperatūra ierīces uzlādēšanai, lietošanai un glabāšanai ir no 15 °C līdz 35 °C. Ja temperatūra ir zemāka vai augstāka, uzlādes laiks var paildzināties, savukārt bezvadu darbības laiks – samazināties.
- Ierīces kalpošanas laika beigās uzlādējamo akumulatoru var nomainīt tikai Braun apkopes centrā.

Ierīces lietošana

Lai ieslēgtu ierīci, pogu (4) izmantojiet leslēgts/lzslēgts.

Maigai epilācijai nospiediet vienu reizi (1. ātrums).

Ātrākai un efektīvākai epilācijai nospiediet otro reizi (2. ātrums).

Lai ierīci izslēgtu, nospiediet vēl vienu reizi.

Lai noņemtu epilācijas galviņu, nospiediet atvienotāj pogu (5).

Epilācija

Padomi par epilāciju

- Ja iepriekš epilators nav lietots nemaz vai epilācija nav veikta ilgāku laika periodu, ādai var būt nepieciešams neilgs pielāgošanās laiks. Sākotnēji izjustais diskomforts pēc atkārtotas lietošanas ievērojami samazināsies, jo āda būs pielāgojusies. Mēs iesakām veikt epilāciju reizi nedēļā pirmā mēneša lietošanas laikā.
- Veicot epilāciju pirmo reizi, ieteicams procedūru veikt vakarā, lai iespējams apsārtums nakts laikā var izzust. Lai veldzētu ādu pēc epilācijas, ieteicams uzklāt mitrinošu krēmu.
- Epilācija ir vieglāka un daudz ērtāka, ja matiņi ir sasnieguši optimālu garumu, proti, no 2 līdz 5 mm. Ja matiņi ir garāki, iesakām tos vispirms noskūt un epilēt īsos, ataugušos matiņus pēc 3 līdz 5 dienām.

- Smalkie ataugošie matiņi varētu nepieaugt pie ādas virsmas. Regulāra masāžas sūkļu (piem., dušā) vai pilinga krēmu lietošana palīdz novērst matiņu izaugšanu, jo maigas beršanas kustība likvidē virsējo ādas slāni, ļaujot smalkiem matiņiem izklūt ādas virspusē.

Sausa/mitra lietošana

- Lietojot ierīci uz sausas ādas, ādai ir jābūt tīrai no taukiem vai krēma.
- Ierīci var lietot uz mitras ādas un pat zem tekoša ūdens. Pārliecinieties, ka āda ir ļoti mitra. Lai panāktu optimālus apstākļus ierīces slīdēšanai, jūs varat, veicot epilāciju, izmantot dušas želeju.

Kā veikt epilāciju (skat. attēlu **A** sadaļu)

Ādu vienmēr nostiepiet, veicot epilāciju. Turiet ierīci taisnā leņķī (90°) pret ādu un virziet to lēnām un bez spiediena pretēji matiņu augšanai virzienā uz slēdzi. Uzgalis ciešākai saskarei ar ādu (1) nodrošina ciešu kontaktu ar ādu un pielāgojas visām ķermeņa zonām.

Masāžas uzgalis (7) pieejams ar modeļiem 5-531 un 5-541) var tikt izmantots, ciešākas saskares ar ādu uzgaļa (1) vietā. Tas stimulē ādu, lai padarītu epilācijas procesu komfortablāku.

Kāju epilācija

Epilējiet kājas virzienā uz augšu. Epilējot zem ceļgala, izstiepiet kāju taisni.

Padušu un bikini zonas epilācija

Ļoti īpaši sākmā šīs jomas ir īpaši jutīgi pret sāpēm. Mēs iesakām sākt ar 1 ātrumu. Pēc atkārtotas lietošanas sāpju sajūta samazināsies.

Pirms epilācijas rūpīgi notīriet attiecīgo zonu, lai novērstu atlikumus (piemēram, dezodorants).

Epilējot paduses, turiet roku paceltu un vadiet ierīci dažādos virzienos, lai satvertu visus matiņus, kuri var augt dažādos virzienos.

Tīrīšana

Regulāra epilācijas galviņas tīrīšana nodrošina labus higiēnas apstākļus un

uzticamu epilācijas sniegumu. Pirms tīrīšanas noņemiet uzgali (1 vai 7).

Tīrīšana ar birstīti

Rūpīgi notīriet pincetes elementu izmantojot tīrīšanas birstīti.

Tīrīšana zem tekoša ūdens

Pēc katras mitrās lietošanas (it īpaši ar gēlu), notīriet epilācijas galviņu zem tekoša ūdens. Tīrot, ieslēdziet epilatoru uz dažām sekundēm. Tad noņemiet epilācijas galviņu un ļaujiet tai nožūt. Atkārtoti pievienojiet epilācijas galviņu pēc tam, kad tā ir pilnībā izžuvusi.

Vispārīga informācija par epilāciju

Atkarībā no ādas un matu stāvokļa visas matiņu izraušanas metodes var veicināt matiņu ieaugšanu un ādas kairinājumu (piem., niezi, diskomfortu un ādas apsārtumu). Tā ir normāla reakcija, kurai vajadzētu ātri izzust, taču tā var būt izteiktāka pirmajās matiņu izraušanas reizēs vai tad, ja jums ir jutīga āda.

Ja pēc 36 stundām āda joprojām ir manāmi iekaisusi, ieteicams konsultēties ar ārstu.

Kopumā ādas reakcija un sāpju sajūta mēdz ievērojami samazināties, lietojot „Silk-épil” atkārtoti. Dažkārt ādas iekaisums var rasties, ja ādā iekļūst baktērijas (piemēram, pārvietojot ierīci pa ādas virsmu). Rūpīga epilācijas galviņas tīrīšana pirms katras lietošanas reizes samazinās infekcijas risku.

Ja jums rodas kādas šaubas par ierīces lietošanu, konsultējieties ar ārstu. Šādos gadījumos šī ierīce būtu jāizmanto tikai pēc iepriekšējas konsultēšanās ar ārstu: ekzēma, brūces, iekaisušas ādas reakcijas, piemēram, folikulīts (strutainas matu folikulas), varikozas vēnas, apdzimumzīmēm, samazināta ādas imunitāte, piemēram, cukura diabēts, grūtniecības laikā, Reinauda slimība, hemofilija, imūndeficīts vai kandidoze.

Skūšanās (skat. attēlu **B** sadaļu)

Skūšanas galviņa (8) ir paredzēta ātrai un ādai tuvai kāju, padušu un bikini zonas skūšanai, kontūru veidošanai un matiņu saīsināšanai līdz 5 mm garumam. Izmantojot skuvekļa galvu tikai uz sausas ādas un ar II ātrumu.

- a **Skūšanās:** Atlasiet «**1**».
- b **Kontūru veidošana:** Atlasiet «**2**».
- c **Matiņu saīsināšanai līdz 5 mm garumam:** Atlasiet «**3**» un uzlieciet uz trimmera uzgali (1).
- d **Tīrīšana**
Pasitiet skūšanās sietiņu (II) pa līdzenu virsmu. Nefīriet to ar birstīti, jo tas var sabojāt sietiņu.
- e Skūšanas daļas ir regulāri jāieeļļo, reizi 3 mēnešos.
- f Nomainiet sietiņa rāmi (II) un asmeņu bloku (III), ja pamanāt ierīces veiktspējas samazināšanos. Rezerves daļas var iegūt pie mazumtirgotāja vai Braun klientu apkalpošanas centros, kā arī vietnē www.service.braun.com. Neskujieties ar bojātu sietiņu.

Izgaismota pincete

Ievērot piesardzību

- Pincetes nav veidotas vai paredzētas, lai tās izmantotu bērni.
- Nevērsiet LED gaismu pret savām vai kāda cita acīm.
- Neļaujiet pincetēm nokļūt saskarē ar ūdeni vai mitrām rokām.
- Regulāri pārbaudiet, lai konstatētu bojājumu pazīmes un pārtrauciet lietošanu, ja ir bojājumi vai defekti.
- Turiet pogu šūnu baterijas bērniem un mājdzīvniekiem nepieejamā vietā, lai izvairītos no norīšanas.
- Baterijas var iztecēt, ja tukšas vai nav lietotas ilgu laiku. Lai aizsargātu jūs un ierīci, izņemiet un nomainiet izlādējušās

baterijas savlaicīgi. Nejauciet jaunas un lietotas baterijas.

- Izvairieties no saskares ar ādu rīkojoties ar iztecējušām baterijām. Nemetiet baterijas ugunī.

Kā lietot

Pincetes (9) ir paredzētas, lai likvidētu atsevišķus matiņus (piem. uzacis).

Tās ir gatavas lietošanai, jo tajās iekļautas 3 pogu šūnu baterijas.

Izņemiet slēdža fiksatoru pirms pirmās lietošanas (9.a).

Lai ieslēgtu gaismu, nospiediet ieslēgšanas/izslēgšanas slēdzi (9.b). Vienmēr izraujiet matiņus, matu augšanas virzienā. Nelietojiet pincetes, lai likvidētu matiņus, kas aug no dzimumzīmēm.

Bateriju nomainīšana (9c)

1. Izmantojiet mazu monētu, lai noskrūvētu pamatni akumulatora nodalījumam (pagriežot to pretēji pulksteņrādītāju virzienam).
2. Uzmanīgi izņemiet izlietoto bateriju un ievietojiet 3 jaunas baterijas (tips LR 41) ar „-“ polu pirmo. Tad ievietojiet pamatni, griežot to pulksteņrādītāju virzienā uz akumulatora nodalījuma.

Atbrīvošanās no ierīces

Šie produkti ietver baterijas un pārstrādājamus elektroniskos atkritumus. Lai aizsargātu vidi, neizmetiet ierīci sadzīves atkritumos, bet nogādājiet to attiecīgajā atkritumu savākšanas punktā.



Šajā informācijā var būt veiktas izmaiņas bez īpaša paziņojuma

Servisa nodrošināšana

Šim produktam mēs nodrošinām 2 gadu bezmaksas servisu no produkta iegādes dienas. Servisa nodrošināšanas laikā, veicot remontu vai nomainot bojātās produkta detaļas, mēs bez maksas novērsīsim visus defektus, kas radušies ražošanas procesā. Ja produktu nav iespējams salabot, to var apmainīt pret jaunu vai analogisku produktu. Šī servisa nodrošināšana ir spēkā jebkurā valstī, kurā šo produktu piedāvā Braun vai tā pilnvaroti izplatītāji.

Servisa nodrošināšana neattiecas uz 1) bojājumiem, kas radušies nepareizas lietošanas rezultātā; 2) normālu ierīces nolietojumu; 3) defektiem, kuri būtiski neietekmē ierīces darbību vai tās vērtību.

Servisa nodrošināšana nav spēkā, ja remontu ir veikusi persona, kura nav pilnvarota to darīt, kā arī ja remonta laikā nav izmantotas oriģinālās Braun detaļas. Lai veiktu bezmaksas ierīces remontu servisa nodrošināšanas laikā, griezieties Braun pilnvarotā servisa centrā, līdz ņemot ierīci un pirkuma čeku. Patērētājam ir noteiktas tiesības saskaņā ar normatīvajiem aktiem un šie noteikumi neietekmē patērētāja ar likumu noteiktās tiesības.

Ražotājs – Braun GmbH, Frankfurter Straße 145, Kronberg, Vācija.

Pārstāvis:

AbeStock AS, Laki 25, 12915 Tallinn, Igaunija.

info@abestock.ee

Braun servisa centrus skatieties www.service.braun.com vai zvaniet pa tālruni 67425232 vai 26304860. Vairāk informācijas par Braun produktiem – www.braun.com