

# PHILIPS

Super automatic  
espresso machine

5000 series

EP5934, EP5930, EP5346  
EP5345, EP5340, EP5335  
EP5334, EP5333, EP5331  
EP5330, EP5045, EP5040  
EP5035, EP5034, EP5030

CS UŽIVATELSKÁ PŘÍRUČKA  
ET KASUTUSJUHEND  
HR KORISNIČKI PRIRUČNIK  
LV LIETOTĀJA ROKASGRĀMATA  
LT NAUDOTOJO VADOVAS  
HU FELHASZNÁLÓI KÉZIKÖNYV  
PL INSTRUKCJA OBSŁUGI  
RO MANUAL DE UTILIZARE  
SL UPORABNIŠKI PRIROČNIK  
SK NÁVOD NA POUŽITIE  
SR УПУТСТВО ЗА КОРИШЋЕЊЕ  
BG РЪКОВОДСТВО ЗА ПОТРЕБИТЕЛЯ  
RU РУКОВОДСТВО ПОЛЬЗОВАТЕЛЯ  
UK ПОСІБНИК КОРИСТУВАЧА  
KK ПАЙДАЛАНУШЫ НҰҚСАУЛЫҒЫ



[www.philips.com/coffee-care](http://www.philips.com/coffee-care)



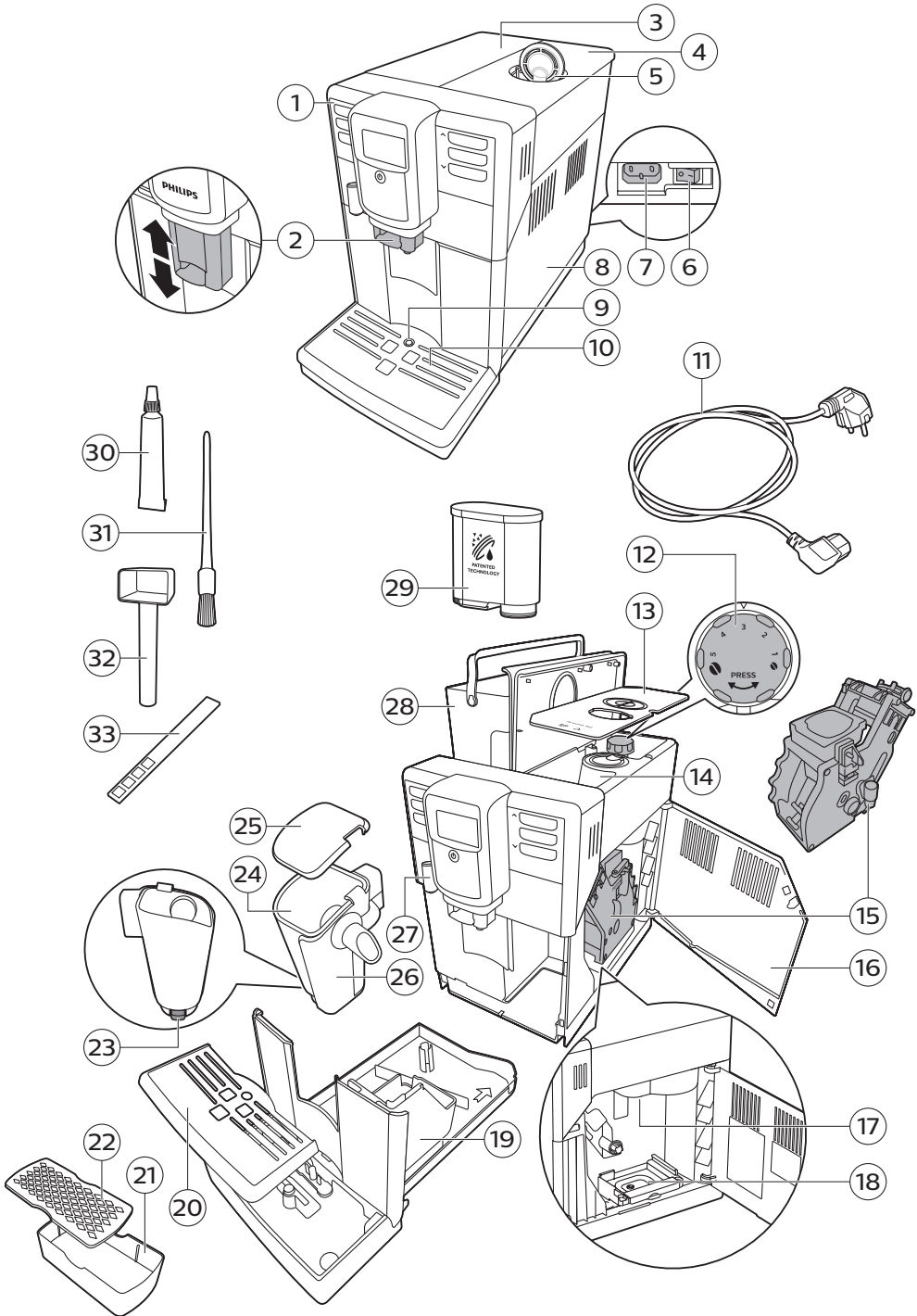

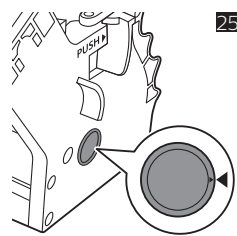
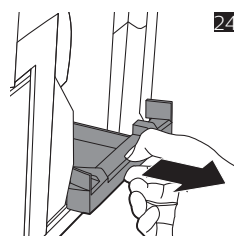
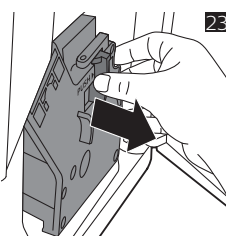
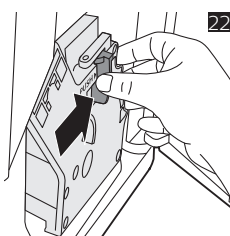
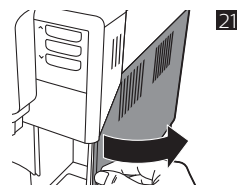
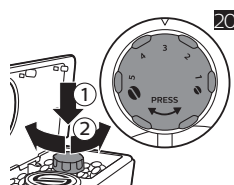
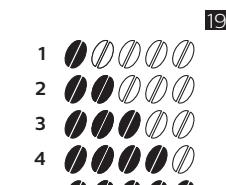
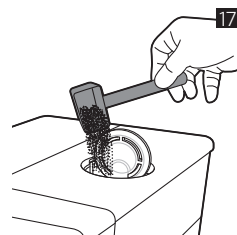
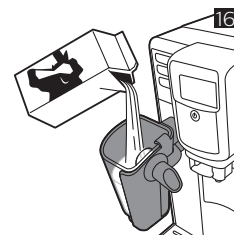
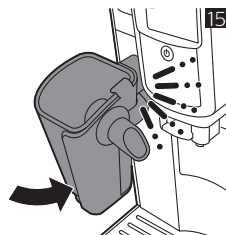
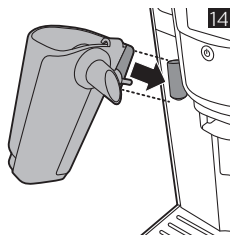
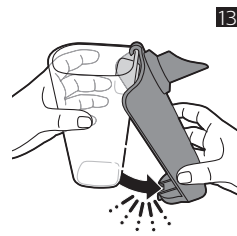
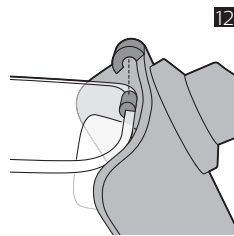
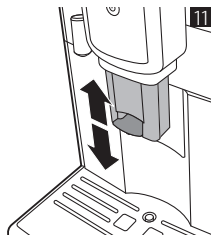
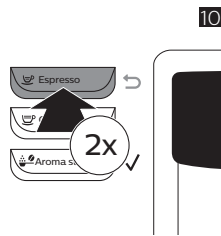
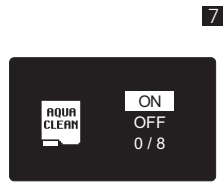
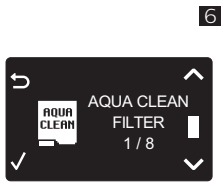
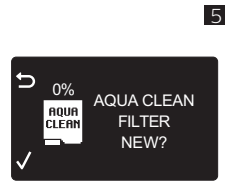
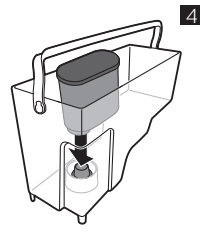
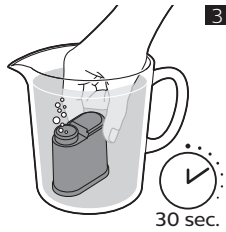
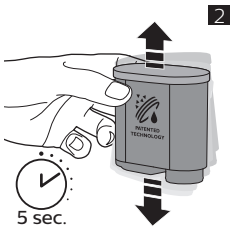

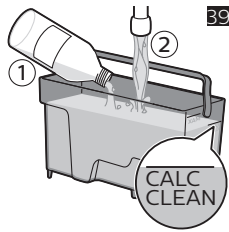
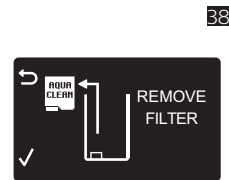
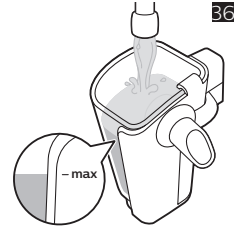
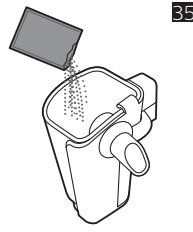
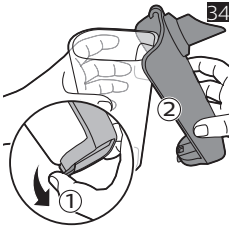
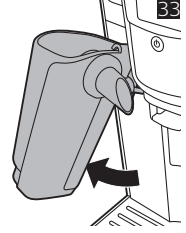
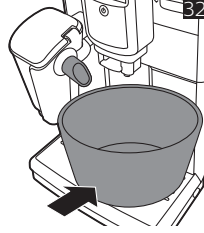
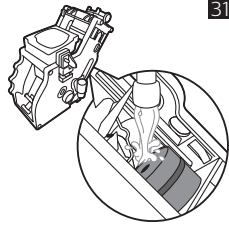
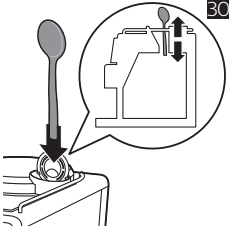
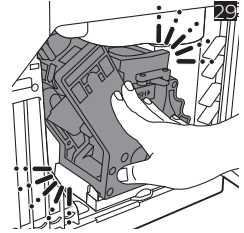
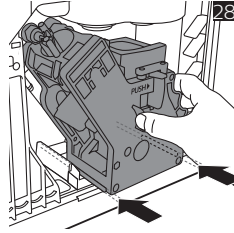
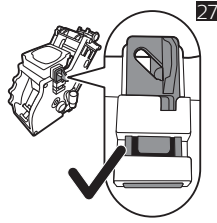
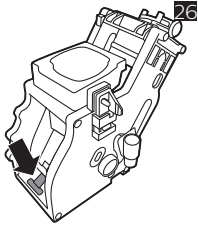



Čeština 8  
Eesti 25  
Hrvatski 42  
Latviešu 59  
Lietuviškai 76  
Magyar 93  
Polski 111  
Română 129  
Slovenščina 147  
Slovensky 164  
Srpski 182  
Български 200  
Русский 219  
Українська 239  
Қазақша 258

## Saturs

Ierīces pārskats (1. att.)	59
Ievads	60
Pirmā uzstādīšana	60
Vadības paneļa izmantošana	60
„AquaClean” filtrs	61
Ūdens cietības noteikšana	62
Dzērienu gatavošana	62
Dzērienu personalizēšana	64
Smalcinātāja iestatījumu pielāgošana	64
Gatavošanas vienības tīrīšana	65
Tīrīšana un kopšana	65
„LatteGo” tīrīšana	67
Atkaļķošanas procedūra	68
Bridinājuma ikonas un kļūdu kodi	69
Piederumu pasūtīšana	70
Traucējummeklēšana	71
Tehniskie rādītāji	74

## Ierīces pārskats (1. att.)

1	Vadības panelis	18	Kafijas biezumtu tvertne
2	Regulējama kafijas padeves tekne	19	Kafijas biezumtu konteiners
3	Ūdens tvertnes vāks	20	Pilēšanas paplātes pārsegs
4	Kafijas pupiņu tvertnes vāks	21	Espresso paliktņa paplāte
5	Maltās kafijas nodalījuma vāks	22	Espresso paliktņa pārsegs
6	Galvenais slēdzis	23	„LatteGo” piena tvertnes atvienošanas poga
7	Elektriskā vada kontaktligzda	24	„LatteGo” piena tvertne
8	Apkopes vāks	25	„LatteGo” glabāšanas krūzītes vāks
9	Pilēšanas paplātes pilnuma indikators	26	„LatteGo” rāmis
10	Pilēšanas paplāte	27	Karstā ūdens padeves tekne
11	Vads	28	Ūdens tvertne
12	Smalcinātāja iestatījumu slēdzis	29	„AquaClean” filtrs
13	Kafijas pupiņu tvertnes pārsegs	30	Smērvielas tūbiņa
14	Kafijas pupiņu tvertne	31	Tīrīšanas suka
15	Gatavošanas vienība	32	Mērkarote



16 Apkopes vāka iekšpuse ar kontaktinformāciju

33 Ūdens cietības pārbaudes sloksnīte

17 Kafijas iztekas kanāls

## levads

Apsveicam ar pilnīgi automātiskā Philips kafijas automāta iegādi! Lai pilnībā izmantotu Philips piedāvāto atbalstu, lūdzu, reģistrējiet savu izstrādājumu [www.philips.com/welcome](http://www.philips.com/welcome).

Pirms izmantojat ierīci pirmo reizi, uzmanīgi izlasiet atsevišķo drošības brošūru un saglabājiet to, lai vajadzības gadījumā varētu ieskatīties tajā arī turpmāk.

Lai palīdzētu jums kafijas automātu izmantot vislabākajā veidā, Philips piedāvā atbalstu 3 dažādos veidos.

- 1 Atsevišķa īsā lietošanas pamācībā pirmajai uzstādīšanai un pirmajai lietošanas reizei.
- 2 Šī lietotāja rokasgrāmata – ar izsmeļošu informāciju.
- 3 Tiešsaistes atbalsts un videoklīpi: noskenējiet QR kodu titullapā vai dodieties uz [www.philips.com/coffee-care](http://www.philips.com/coffee-care)

Piezīme. Šī ierīce ir pārbaudīta ar kafiju. Arī rūpīgi iztīrītā ierīcē iespējamas kafijas paliekas. Tomēr mēs garantējam, ka ierīce ir pavisam jauna.

## Pirmā uzstādīšana

Lai sagatavotu kafijas aparātu izmantošanai, jāveic dažas vienkāršas darbības, proti, jāuzpilda ūdens sistēma un jāaktivizē „AquaClean” filtrs. Šīs darbības ir aprakstītas atsevišķā īsajā lietošanas pamācībā. Lai iegūtu visgaršīgāko kafiju, pirmās lietošanas reizē jāpagatavo piecas kafijas, lai ļautu ierīcei pabeigt tās pašregulāciju.

Ierīce ir veidota, lai no jūsu kafijas pupiņām iegūtu vislabāko garšu. Tāpēc mēs iesakām nepielāgot smalcinātāja iestatījumus, pirms nav pagatavotas 100–150 tases (aptuveni 1 lietošanas mēnesis).

Rūpīgi iztīriet „LatteGo” pirms pirmās lietošanas.

Ierīce tiek piegādāta ar espresso paliktņi, kas pilda divas funkcijas – uz tā var novietot tases un to var izmantot kā pilēšanas paplāti, kurā savākt skalošanas ūdeni.

Lai pagatavotu vislabāko espresso ar maigu putu kārtiņu, tase ir jānovieto aptuveni 7–8 cm attālumā no teknes. Ja izmantojat espresso paliktņi, tad espresso tase tiek novietota pareizā attālumā no teknes, lai optimizētu dzēriena pagatavošanas procesu.

Espresso statīvu vajadzētu novietot zem teknes laikā, kad ieslēdzas un izslēdzas ierīces tīrīšana, jo tādējādi nebūs nepieciešams regulāri iztukšot galveno pilēšanas paplāti.

## Vadības paneļa izmantošana

Tālāk ir sniegts ierīces vadības paneļa pārskats un apraksts. Dažām pogām ir divas funkcijas. Ja tā ir, displejā redzamas navigācijas ikonas. Izmantojiet pogas blakus šai ikonai, lai atlasītu vai apstiprinātu izvēli.

Izmantojiet pogu MENU (IZVĒLNE), lai atlasītu citus dzērienus un mainītu iestatījumus, piemēram, ūdens cietību un kafijas temperatūru.

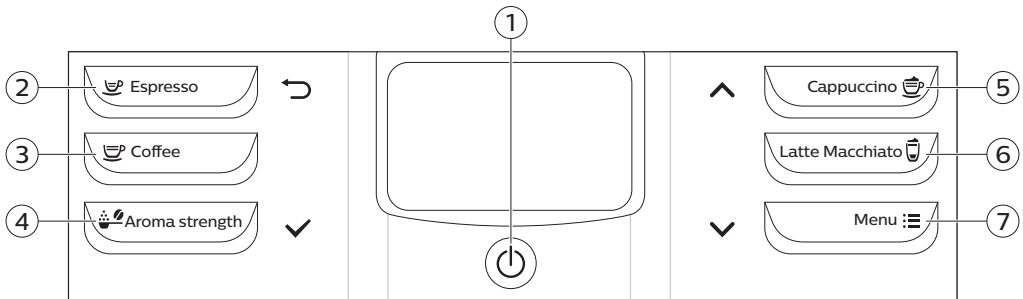

- |                                 |                               |
|---------------------------------|-------------------------------|
| 1. Ieslēgšanas/izslēgšanas poga | 5. KAPUČĪNO/uz augšu (▲) poga |
| 2. ESPRESSO/atpakaļ (↩) poga    | 6. Poga LATTE MACCHIATO       |
| 3. Poga COFFEE (Kafija)         | 7. IZVĒLNE/uz leju (▼) poga   |
| 4. AROMA STRENGTH/OK (✓) poga   |                               |

## „AquaClean” filtrs

„AquaClean” filtrs ir izstrādāts, lai mazinātu katlakmens nogulsnes kafijas aparātā un nodrošinātu filtrētu ūdeni, kas saglabā aromātu un garšu katrā kafijas tasē. Ja izmantojat secīgi 8 „AquaClean” filtrus, kā norādīts atbilstīgi ierīcei un šajā lietotāja rokasgrāmatā, ierīce jāatkalžo pēc aptuveni 5000 tasēm. Katra filtra izmantošanas laikā varat baudīt līdz 625 tasēm kafijas atbilstīgi atlasītajam kafijas veidam, kā arī skalošanas un tīrīšanas biežumam.

## „AquaClean” filtra sagatavošana aktivizēšanai

Pirms ievietojat „AquaClean” filtru ūdens tvertnē, lai sāktu to izmantot, filtrs ir jāsagatavo.

- 1 Kratiet filtru aptuveni 5 sekundes (att. 2).
- 2 Iegremdējiet apvērstu filtru traukā ar aukstu ūdeni vismaz uz 30 sekundēm un uzgaidiet, līdz vairs nav redzami gaisa burbuļi (att. 3).
- 3 Uzspiediet filtru uz filtra savienojuma iespējami zemu (att. 4).

## „AquaClean” filtra aktivizēšana

Ikviens jauns „AquaClean” filtrs pirms izmantošanas ir jāaktivizē. Ja „AquaClean” filtrus aktivizē, ierīce pārtrauca attiecīgā „AquaClean” filtra kapacitāti un izmantoto filtru skaitu. „AquaClean” filtru var aktivizēt 3 dažādos veidos.

### 1. „AquaClean” filtra aktivizēšana pirmās uzstādīšanas laikā

Kad ierīce ir ieslēgta pirmo reizi, tā sniedz norādījumus par pirmās uzstādīšanas darbībām, proti, ūdens tvertnes uzpildi, ūdens sistēmas uzpildi un „AquaClean” filtra aktivizēšanu. Vienkārši veiciet darbības, kas norādītas atsevišķi pieejamās īsās lietošanas pamācības sadaļā „Pirms pirmās lietošanas reizes”.

### 2. „AquaClean” filtra aktivizēšana pēc aicinājuma

Piezīme. Nomainiet „AquaClean” filtru, tiklīdz kapacitāte ir samazinājusies līdz 0 % un filtra ikona ātri mirgo. Nomainiet „AquaClean” filtru vismaz reizi 3 mēnešos pat tad, ja ierīcē vēl nav norādes par nomaiņas nepieciešamību.

## 62 Latviešu

Padoms. Ieteicams iegādāties jaunu filtru, kad kapacitāte ir samazinājusies līdz 10 % un filtra ikona lēni mirgo. Tādējādi varēsiet nomainīt filtru, kad kapacitāte būs samazinājusies līdz 0 %.

- 1 Nospiediet pogu MENU (Izvēlne), ritiniet līdz AQUACLEAN FILTER („AquaClean” filtrs) un tad nospiediet pogu OK (✓), lai apstiprinātu.
  - Displejā redzams vaicājums, vai vēlaties aktivizēt jaunu filtru (att. 5).
- 2 Nospiediet pogu OK (✓), lai apstiprinātu.
  - Displejā automātiski tiek atjaunināts izmantoto filtru skaits (att. 6).

Piezīme. Ja vēlaties nomainīt „AquaClean” filtru, kad ir izmantoti 8 filtri, vispirms jāveic ierīces atkaļķošana. Izpildiet displejā redzamos norādījumus.

### 3. AquaClean filtra aktivizēšana pēc vajadzības

AquaClean filtru var sākt izmantot jebkurā laikā, izpildot tālāk sniegtos norādījumus.

- 1 Nospiediet pogu MENU (Izvēlne), atlasiet MENU (Izvēlne) un nospiediet pogu OK (Labi), lai apstiprinātu. Ritiniet līdz AQUACLEAN FILTER. Nospiediet pogu OK (Labi), lai apstiprinātu.
  - Displejā redzams AquaClean filtra skaits, kas uzstādīti iepriekš, no 0 līdz 8 filtriem (att. 6).
- 2 Atlasiet displejā ON (Iesl.) un nospiediet pogu OK (LABI), lai apstiprinātu (att. 7).
  - Displejā automātiski tiek atjaunināts izmantoto filtru skaits (att. 8).
  - Tad redzams sagatavotas ierīces ekrāns ar ikonu „AquaClean 100%”, norādot, ka filtrs ir uzstādīts (att. 9).
- 3 Dozējiet 2 tases karstā ūdens (0,5 l), lai pabeigtu aktivizāciju. Izlejiet šo ūdeni.

Piezīme. Noteiktos apstākļos ierīce var aicināt to atkaļķot, pirms varat uzstādīt un aktivizēt jauno AquaClean filtru. Proti, ierīcei jābūt pilnībā atkaļķotai, pirms sākat izmantot AquaClean filtru. Izpildiet ekrānā redzamos norādījumus.

## Ūdens cietības noteikšana

Izmantojiet ūdens cietības pārbaudes sloksnīti, lai iestatītu ūdens cietību. Nospiediet pogu MENU (IZVĒLNE), atlasiet izvēlni un ritiniet, lai atlasītu WATER HARDNESS (ŪDENS CIETĪBA).

- 1 Iemērciet ūdens cietības noteikšanas testa strēmeli krāna ūdenī uz 1 sekundi. Uzgaidiet 1 minūti.
- 2 Pārbaudiet, cik laukumu ir kļuvuši sarkani.
- 3 Atlasiet piemēroto ūdens cietības iestatījumu un nospiediet pogu OK (✓), lai apstiprinātu.

Sarkano laukumu skaits	■□□□	■□□□	■□□□	■□□□
Iestatāmā vērtība	1	2	3	4

## Dzērienu gatavošana

Jūs varat atlasīt dzērienu, pieskaroties kādai no viena pieskāriena dzēriena pogām vai atlasot citu dzērienu izvēlnē.

- Ja vēlaties pagatavot divas tases, nospiediet vēlāmā dzēriena viena pieskāriena dzēriena pogu divas reizes (att. 10). Ierīce automātiski veic divus secīgus smalcināšanas ciklus atbilstīgi atlasītajam dzērienam. Vienā reizē varat pagatavot tikai divus kafijas dzērienus.
- Lai pielāgotu kafijas padeves teknes augstumu izmantotās (att. 11) tases vai glāzes izmēram, bīdīet tekni uz augšu vai uz leju.

## Kafijas dzērienu gatavošana

### Kafijas pagatavošana no kafijas pupiņām

- 1 Ielejiet ūdens tvertnē krāna ūdeni un ieberiet pupiņu tvertnē pupiņas.
- 2 Lai pagatavotu kafiju, nospiediet kādu no viena pieskāriena dzēriena pogām. Lai atlasītu cita veida kafiju, nospiediet pogu MENU (IZVĒLNE), atlasiet DRINKS (DZĒRIENI) un ritiniet līdz vēlamajam dzērienam, tad nospiediet pogu OK (✓).
- 3 Lai apturētu kafijas padevi, nospiediet pogu OK (✓).

### Dzērienu ar pienu gatavošana

„LatteGo” komplektā ir piena tvertne, rāmis un glabāšanas krūzītes vāks. Lai novērstu noplūdes risku, pirms piena tvertnes uzpildīšanas pārlicinieties, ka rāmis un piena tvertne ir salikti atbilstoši tālāk redzamajam aprakstam.

- 1 Ielejiet ūdens tvertnē krāna ūdeni un ieberiet pupiņu tvertnē pupiņas.
- 2 Lai saliktu „LatteGo”, vispirms ievietojiet piena tvertnes augšpusi zem āķa rāmja augšpusē (att. 12). Tad iespiediet vietā piena tvertnes apakšējo daļu. Kad tā nofiksējas vietā, dzirdēsiet klikšķi (att. 13).

Piezīme. Pirms piena tvertnes un rāmja savienošanas pārlicinieties, ka tie ir tīri, it īpaši šo daļu saskares virsmas.

- 3 Nedaudz sagāziet „LatteGo” un uzlieciet to uz karstā ūdens padeves teknes (att. 14). Tad iespiediet to vietā, līdz tā nofiksējas (att. 15).
- 4 Uzpildiet „LatteGo” ar pienu līdz līmenim, kas norādīts uz piena tvertnes atbilstoši dzērienam, kuru vēlaties pagatavot (att. 16). Iepildot nepārsniedziet iezīmi „MAX”.

Piezīme. Ja iepriekš tika personalizēti dzērieni un pielāgots piena apjoms, iespējams, ka piena tvertnē ir jāiepilda vairāk vai mazāk piena, nekā šim dzērienam ir norādīts uz „LatteGo”.

Lai iegūtu optimālus rezultātus, vienmēr izmantojiet ledusskapī atdzesētu pienu.

- 5 Novietojiet tasi uz pilēšanas paplātes.
- 6 Lai pagatavotu dzērienu ar pienu, nospiediet kādu no viena pieskāriena dzēriena pogām. Lai atlasītu cita veida dzērienu ar pienu, nospiediet pogu MENU (IZVĒLNE), atlasiet DRINKS (DZĒRIENI) un ritiniet līdz vēlamajam dzērienam, tad nospiediet pogu OK (✓). Displejā ir redzams atgādinājums uzstādīt ierīcē „LatteGo”.

Pēc dzērienu ar pienu pagatavošanas displejā redzama norāde, ka varat iztīrīt „LatteGo”. Lai nodrošinātu augstāko higiēnas līmeni, mēs iesakām pēc katras izmantošanas reizes tīrīt „LatteGo” trauku mazgājamajā mašīnā vai izskalot to tekošā krāna ūdenī. Ja piena tvertne nav tukša vai ja vēlaties vēlāk pagatavot vēl kādu dzērienu ar pienu, varat ērti glabāt „LatteGo” ledusskapī. Šādā gadījumā pirms glabāšanas iesakām izmantot funkciju „LatteGo” QUICK CLEAN („LatteGo” ĀTRĀ TĪRĪŠANA). Atveriet MENU (IZVĒLNE) un aktivizējiet „LatteGo” QUICK CLEAN („LatteGo” ĀTRĀ TĪRĪŠANA).

### Kafijas pagatavošana no maltas kafijas

- 1 Noņemiet maltās kafijas nodalījuma vāku un ieberiet tajā vienu mērkaroti maltās kafijas (att. 17). Uzlieciet vāku.
- 2 Novietojiet tasi zem kafijas padeves teknes. Mazākām tasēm varat izmantot espresso paliktni.
- 3 Nospiediet pogu AROMA STRENGTH (AROMĀTA STIPRUMS) un izvēlieties malto kafiju. Nospiediet pogu ESPRESSO.

Piezīme. Izmantojot malto kafiju, vienā reizē varat pagatavot tikai vienu kafijas dzērienu.

## Karstā ūdens padeve

- 1 Ja ir pievienota „LatteGo”, noņemiet to no ierīces.
- 2 Nospiediet MENU (Izvēlne) pogu. Atlasiet DRINKS (Dzērieni), apstipriniet un ritiniet izvēlnē, lai izvēlētos HOT WATER (Karsts ūdens).
- 3 Nospiediet pogu OK (✓), lai apstiprinātu. Ierīce sāk padot karstu ūdeni.
- 4 Nospiediet pogu OK (✓), lai apturētu karstā ūdens padevi.

## Dzērienu personalizēšana

### Kafijas un piena daudzuma regulēšana

Jūs varat piemērot pagatavotā dzēriena daudzumu atbilstoši savām vēlmēm un tasišu izmēram. Iesakām izmantot stikla tases vai tases ar keramikas pārklājuma malu.

#### Kafijas tilpuma regulēšana

- 1 Lai pielāgotu espreso kafijas daudzumu, turiet nospiestu pogu ESPRESSO, līdz displejā redzama ikona MEMO.
  - Ierīce ieslēdz programmēšanas fāzi un sāk gatavot izvēlēto dzērienu.
- 2 Nospiediet pogu OK (✓), kad tasē ir vēlamais espreso daudzums.
  - Displejā redzamais ķeksītis norāda, ka poga ir ieprogrammēta: katru reizi to nospiežot, ierīce gatavos iestatīto espreso daudzumu.

Piezīme. Lai iestatītu kafijas daudzumu, izpildiet tās pašas darbības.

#### Dzērienu ar pienu apjoma pielāgošana

- 1 Lai regulētu kapučīno un late makjato daudzumu, vispirms ievietojiet „LatteGo” un ielejiet pienu.
- 2 Turiet nospiestu pogu dzērieni ar pienu, līdz ekrānā parādās ikona MEMO. Ierīce vispirms sāk padot pienu.
- 3 Nospiediet pogu OK (✓), kad tasē ir vēlamais piena daudzums. Tad ierīce sāk padot kafiju.
- 4 Vēlreiz nospiediet pogu OK, lai saglabātu vēlamo kafijas daudzumu.

Piezīme. Ja tiek personalizēti piena dzērieni, iespējams, ka piena tvertnē ir jāiepilda vairāk vai mazāk piena, nekā šim dzērienam ir norādīts uz „LatteGo”.

### Kafijas stipruma regulēšana

- Lai mainītu kafijas stiprumu, nospiediet pogu AROMA STRENGTH (Aromāta stiprums).
- Katru reizi nospiežot pogu AROMA STRENGTH (AROMĀTA STIPRUMS), ierīce atlasa augstāku aromāta stipruma iestatījumu. Ir 5 stipruma iestatījumi – 1 ir ļoti maigs un 5 ir ļoti stiprs. Pēc stipruma iestatījuma 5 automāts atkal (att. 19) atlasa stipruma iestatījumu 1.
- Piezīme. Varat nospiegt arī pogu AROMA STRENGTH (Aromāta stiprums), lai gatavotu ar maltu kafiju.
- Displejā tiek parādīts izvēlētais stiprums. Pēc kafijas stipruma pielāgošanas, ierīce atkal rāda galveno izvēlni un saglabā izvēlēto aromāta stiprumu, kad gatavojat kafiju.

## Smalcinātāja iestatījumu pielāgošana

Smalcinātāja iestatījumus var pielāgot ar smalcināšanas iestatīšanas slēdzi pupiņu tvertnē. Ir pieejami 5 dažādi smalcināšanas iestatījumi. Jo zemāks iestatījums, jo stiprāka kafija.

Piezīme. Smalcināšanas iestatījumus var pielāgot tikai tad, kad ierīce smalcina kafijas pupiņas. Lai pilnībā sajastu atšķirību, jāpagatavo divi vai trīs dzērieni.

Ievēriņbai! Negrieziet smalcinātāja iestatījumu slēdzi vairāk par vienu iedaļu reizē, lai nebojātu smalcinātāju.

- 1 Novietojiet tasi zem kafijas padeves teknes.
- 2 Atveriet kafijas pupiņu piltuves vāku.
- 3 Nospiediet pogu ESPRESSO.
- 4 Kad smalcinātājs sāk smalcināt, nospiediet maluma iestatījuma slēdzi uz leju un pagrieziet to pa labi vai pa kreisi.

## Gatavošanas vienības tīrīšana

Videopamācības par gatavošanas vienības noņemšanu, ievietošanu un tīrīšanu skatiet vietnē [www.philips.com/coffee-care](http://www.philips.com/coffee-care).

### Gatavošanas vienības izņemšana no ierīces

- 1 Izslēdziet ierīci, nospiežot galveno slēdzi tās aizmugurē.
- 2 Noņemiet pilēšanas paplāti kopā ar kafijas biezumtu tvertni.
- 3 Noņemiet apkopes vāku (att. 21).
- 4 Nospiediet pogu (att. 22) PUSH un velciet aiz gatavošanas vienības roktura, lai to izņemtu no ierīces (att. 23).
- 5 Izņemiet kafijas palieku tvertni (att. 24).

### Gatavošanas vienības ievietošana

Pirms iebīdāt gatavošanas vienību ierīcē, pārliedcinieties, ka tā ir pareizā pozīcijā.

- 1 Pārbaudiet, vai bulta uz gatavošanas vienības dzeltenā cilindra ir savietota ar melno bultu un N (att. 25).
  - Ja norādītie punkti nav savietoti, spiediet sviru uz leju, līdz tā saskaras ar gatavošanas vienības (att. 26) pamatni.
- 2 Pārliedcinieties, ka dzeltenais fiksācijas āķis gatavošanas vienības otrā pusē ir pareizā pozīcijā.
  - Lai āķi novietotu pareizi, spiediet to uz augšu līdz visaugstākajai pozīcijai.
- 3 Ievietojiet atpakaļ kafijas palieku tvertni.
- 4 Iebīdiet gatavošanas vienību atpakaļ ierīcē gar sānos (att. 28) esošajām vadotnēm, līdz tā nofiksējas pozīcijā ar klikšķi (att. 29). Nespiediet pogu PUSH.
- 5 Ievietojiet pilēšanas paplāti ar kafijas biezumtu tvertni.

## Tīrīšana un kopšana

Ja ierīci regulāri tīra un apkopj, tā ir lieliskā stāvoklī un var ilgstoši nodrošināt gardu kafiju, vienmērīgu kafijas plūsmu un teicamas piena putas.

Skatiet tabulā, kad un kā tīrīt visas ierīces noņemamās detaļas. Vairāk informācijas un videopamācības skatiet vietnē [www.philips.com/coffee-care](http://www.philips.com/coffee-care).

## Tīrīšanas norādījumu tabula

Detālas apraksts	Tīrīšanas intervāls	Tīrīšanas veids
Gatavošanas vienība	Katru nedēļu	Izņemiet gatavošanas vienību un noskalojiet to tekošā krāna ūdenī.
	Katru mēnesi	Tīriet gatavošanas vienību ar Philips kafijas eļļas notīrīšanas tableti. Dodieties uz <a href="http://www.philips.com/coffee-care">www.philips.com/coffee-care</a> . lai skatītu izsmelšanas videopamācības.
Gatavošanas vienības eļļošana	Atbilstīgi izmantošanas veidam. Skatiet eļļošanas norādījumu tabulā.	Eļļojiet gatavošanas vienību ar Philips smērvielu. Dodieties uz <a href="http://www.philips.com/coffee-care">www.philips.com/coffee-care</a> . lai skatītu izsmelšanas videopamācības.
„LatteGo”	Pēc katras lietošanas reizes	Noskalojiet „LatteGo” tekošā krāna ūdenī vai mazgājiet trauku mazgājamajā mašīnā. Ja vēlaties glabāt „LatteGo” ar pienu ledusskapī, veiciet programmu QUICK CLEAN (ĀTRĀ TĪRĪŠANA).
	Katru mēnesi	Tīriet „LatteGo” trauku mazgājamajā mašīnā vai veiciet ikmēneša tīrīšanas procedūru ar Philips piena sistēmas tīrīšanas līdzekli.
Pilēšanas paplāte	Iztukšojiet pilēšanas paplāti, kad pa to ir izbīdījies sarkanais pilnas pilēšanas paplātes indikators. Tīriet pilēšanas paplāti reizi nedēļā.	Izņemiet pilēšanas paplāti un nomazgājiet to tekošā krāna ūdenī ar nelielu daudzumu trauku mazgāšanas līdzekļa.
Kafijas biežumu tvertne	Iztukšojiet kafijas biežumu tvertni pēc ierīces aicinājuma. Tīriet to reizi nedēļā.	Kad ierīce ir ieslēgta, izņemiet kafijas biežumu tvertni un nomazgājiet to tekošā krāna ūdenī ar nelielu daudzumu trauku mazgāšanas līdzekļa.
Ūdens tvertne	Katru nedēļu.	Izskalojiet ūdens tvertni tekošā krāna ūdenī.
Kafijas piltuve	Reizi nedēļā pārbaudiet, vai kafijas piltuve nav aizsērējusi.	Atvienojiet ierīci no elektrotīkla un izņemiet gatavošanas vienību. Atveriet maltās kafijas nodalījuma vāku un ievietojiet karotes kātu kafijas piltuvē. Kustiniet kātu uz augšu un uz leju, līdz pieķēpušie kafijas biežumi izbirst (att. 30). Dodieties uz <a href="http://www.philips.com/coffee-care">www.philips.com/coffee-care</a> . lai skatītu izsmelšanas videopamācības.
Espresso paliktnis	Katru dienu	Iztukšojiet espresso paliktni un mazgājiet to tekošā krāna ūdenī vai trauku mazgājamajā mašīnā.

Padoms. Šīs lietotāja rokasgrāmatas pēdējā lappusē ir tīrīšanas darbību kalendārs. Pierakstiet datumus, kuros esat veicis tīrīšanas darbības.

## Gatavošanas vienības tīršana

Ja gatavošanas vienību regulāri tīra, tiek novērsta iekšējo sistēmu aizsērēšana kafijas palieku dēļ. Vairāk informācijas un atbalsta videoklipus par gatavošanas grupas noņemšanu, ievietošanu un tīršanu skatiet vietnē [www.philips.com/coffee-care](http://www.philips.com/coffee-care).

### Gatavošanas vienības mazgāšana tekošā krāna ūdenī

- 1 Noņemiet gatavošanas vienību un kafijas palieku tvertni.
- 2 Rūpīgi noskalojiet kafijas palieku tvertni un gatavošanas vienību ar ūdeni. Uzmanīgi tīriet augšējo gatavošanas vienības filtru (att. 31).
- 3 Pirms ieviejojat gatavošanas vienību, ļaujiet tai nožūt. Nesusiniet gatavošanas vienību ar drānu, lai novērstu šķiedru uzkrāšanos gatavošanas vienībā.

### Gatavošanas vienības mazgāšana ar kafijas eļļas notīršanas tabletēm

Izmantojiet tikai Phillips Saeco kafijas eļļas notīršanas tabletes. Ievērojiet kafijas eļļas notīršanas tablešu lietotāja rokasgrāmatā sniegtos norādījumus.

## Gatavošanas vienības eļļošana

Regulāri eļļojiet gatavošanas vienību, lai nodrošinātu, ka kustīgo detaļu darbība ir vienmērīga. Tālāk redzamajā tabulā skatiet eļļošanas biežumu. Dodieties uz [www.philips.com/coffee-care](http://www.philips.com/coffee-care), lai skatītu izsmeļošanas videopamācības.

Lietošanas biežums	Dienā pagatavoto dzērienu skaits	Eļļošanas biežums
Reti	1-5	Ik pēc 4 mēnešiem
Vidēji bieži	6-10	Ik pēc 2 mēnešiem
Bieži	> 10	Katru mēnesi

## „LatteGo” tīršana

Lai optimāli iztīrītu „LatteGo”, izjauciet to un tīriet visas daļas trauku mazgājamajā mašīnā vai zem remdena tekoša krāna ūdens.

### „LatteGo” QUICK CLEAN (ĀTRĀ TĪRĪŠANA)

Ja tiek aktivizēta „LatteGo” QUICK CLEAN (ĀTRĀS TĪRĪŠANAS) funkcija, ierīce ar spiedienu padod karstu ūdeni caur piena sistēmu, lai ātri to iztīrītu. Izmantojiet „LatteGo” QUICK CLEAN (ĀTRĀS TĪRĪŠANAS) funkciju, ja vēlaties „LatteGo” ar pienu glabāt ledusskapī.

Tālāk aprakstīts, kā izvēlnē varat atlasīt QUICK CLEAN (ĀTRĀS TĪRĪŠANAS) funkciju.

- 1 Pārliedzinieties, ka „LatteGo” ir pievienota ierīcei.
- 2 Nospiediet pogu MENU (IZVĒLNE) un atlasiet START QUICK CLEAN (SĀKT ĀTRO TĪRĪŠANU). Nospiediet pogu OK (✓), lai apstiprinātu.
- 3 Displejā redzams norādījums zem teknes novietot bļodu (att. 32).
- 4 Nospiediet pogu OK (✓), lai sāktu karstā ūdens padevi.

### Rūpīga „LatteGO” tīršana

- 1 Izņemiet „LatteGo” no ierīces (att. 33).



## 68 Latviešu

- 2 Izlejiet visu atlikušo pienu.
- 3 Nospiediet atbrīvošanas pogu un noņemiet piena tvertni no „LatteGo” rāmja (att. 34).
- 4 Mazgājiet visas detaļas trauku mazgājamajā mašīnā vai remdenā tekošā krāna ūdenī. Varat izmantot arī nedaudz trauku mazgāšanas līdzekļa.

## „LatteGo” tīršana reizi mēnesī

Šim tīršanas ciklam izmantojiet tikai Philips piena sistēmas tīrītāju.

- 1 Pārliecinieties, ka „LatteGo” ir pareizi salikta.
- 2 Ielejiet piena sistēmas tīrītāja paciņas saturu „LatteGo” ierīcē (att. 35). Tad piepildiet „LatteGo” ar ūdeni līdz iezīmei „MAX” (att. 36).
- 3 Nedaudz sagāziet „LatteGo” un uzlieciet to uz karstā ūdens padeves teknes (att. 14). Tad iespiediet to vietā, līdz tā nofiksējas (att. 15).
- 4 Novietojiet tvertni zem piena teknes (att. 32).
- 5 Nospiediet pogu MENU (Izvēlne), izvēlieties DRINKS (Dzērieni) un pēc tam ritiniet līdz MILK FROTH (Piena putas). Nospiediet pogu OK (✓), lai sāktu padot tīršanas šķīdumu.
- 6 Atkārtojiet 5. darbību, līdz „LatteGo” ir tukša.
- 7 Kad „LatteGo” ir tukša, izņemiet to no ierīces.
- 8 Rūpīgi izskalojiet „LatteGo” un piepildiet ar svaigu ūdeni līdz iezīmei „MAX”.
- 9 Vēlreiz ar klikšķi nofiksējiet „LatteGo” uz ierīces.
- 10 Noņemiet un iztukšojiet tvertni. Tad atkal novietojiet to zem piena teknes.
- 11 Nospiediet pogu MENU (Izvēlne) un izvēlieties MILK FROTH (Piena putas) DRINKS (Dzērienu) izvēlnē, lai sāktu „LatteGo” skalošanas ciklu.
- 12 Atkārtojiet 11. darbību, līdz „LatteGo” ir tukša.
- 13 Atkārtojiet no 7. līdz 11. darbībai.
- 14 Kad ierīce pārstāj dozēt ūdeni, tīršanas cikls ir pabeigts.
- 15 Noņemiet visas detaļas un skalojiet tās zem remdena krāna ūdens.

## Atkaļķošanas procedūra

Izmantojiet tikai Philips atkaļķošanas līdzekli. Nekādā gadījumā nedrīkst izmantot atkaļķošanas līdzekli uz sērskābes, hlorūdeņražskābes vai etiķskābes (etiķa) bāzes, jo tas var bojāt ierīces ūdens sistēmu un nepienācīgi izšķīdināt katlakmeni. Ja netiek izmantots Philips atkaļķošanas līdzeklis, garantija nav spēkā. Ja ierīce netiek atkaļķota, garantija nav spēkā. Philips atkaļķošanas šķīdumu iespējams iegādāties tiešsaistes veikalā vietnē [www.philips.com/coffee-care](http://www.philips.com/coffee-care).

- 1 Kad ierīce aicina veikt atkaļķošanu (att. 37), nospiediet pogu OK (✓), lai sāktu procedūru. Lai sāktu atkaļķošanu bez ierīces aicinājuma, nospiediet pogu MENU (IZVĒLNE), ritiniet, lai atlasītu START CALC CLEAN (SĀKT TĪRĪŠANU) un nospiediet pogu OK (✓), lai apstiprinātu.
- 2 Izņemiet pilēšanas paplāti un kafijas bezumu tvertni un iztukšojiet tās, pēc tam ievietojiet atpakaļ.
- 3 Izņemiet ūdens tvertni un iztukšojiet to.
- 4 Noņemiet „LatteGo”, ja tāda ir.
- 5 Displejā redzams aicinājums izņemt „AquaClean” filtru no ūdens tvertnes (att. 38).
- 6 Novietojiet lielu trauku (1,5 l) gan zem kafijas teknes, gan arī zem piena teknes.
- 7 Ielejiet visu pudelē esošo Philips atkaļķošanas šķīdumu ūdens tvertnē, tad ielejiet tvertnē ūdeni līdz atzīmei CALC CLEAN (att. 39) (TĪRĪŠANA). Tad ievietojiet to atpakaļ ierīcē un nospiediet pogu OK (✓), lai apstiprinātu.
- 8 Sākas atkaļķošanas procedūras pirmā fāze. Atkaļķošanas procedūra ilgst aptuveni 30 minūtes, tajā ir atkaļķošanas cikls un skalošanas cikls.

- 9 Ļaujiet ierīcei dozēt atkaļķošanas šķīdumu, līdz displejā redzams atgādinājums, ka ūdens tvertne ir tukša.
- 10 Iztukšojiet ūdens tvertni, izskalojiet to un vēlreiz piepildiet ar tīru ūdeni līdz atzīmei CALC CLEAN (TĪRĪŠANA).
- 11 Iztukšojiet tvertni un novietojiet to atpakaļ zem kafijas un piena padeves teknes. Nospiediet OK (✓), lai apstiprinātu.
- 12 Sākas atkaļķošanas procedūras otrais cikls – skalošanas cikls –, kas ilgst 3 minūtes. Displejā redzama skalošanas ikona un fāzes ilgums.
- 13 Uzgaidiet, līdz ierīce pārtrauc dozēt ūdeni. Atkaļķošanas procedūra ir pabeigta, kad displejā redzama atzīme.
- 14 Nospiediet pogu OK (✓), lai izietu no atkaļķošanas cikla. Ierīce sāk uzkarst un veic automātisko skalošanas ciklu.
- 15 Pēc atkaļķošanas iztīriet gatavošanas vienību.
- 16 Ievietojiet ūdens tvertnē jaunu „AquaClean” filtru un atkal aktivizējiet „AquaClean” filtru izvēlnē.

Padoms: „AquaClean” filtra izmantošana samazina nepieciešamību atkaļķot!

## Rīcība, ja atkaļķošanas procedūra ir apturēta

Varat pārtraukt atkaļķošanas procedūru, nospiežot ieslēgšanas/izslēgšanas pogu vadības panelī. Ja atkaļķošanas procedūra ir apturēta, pirms tā ir pilnībā pabeigta, rīkojieties, kā aprakstīts tālāk.

- 1 Rūpīgi iztukšojiet un izskalojiet ūdens tvertni.
- 2 Ar svaigu ūdeni līdz atzīmei CALC CLEAN piepildiet ūdens tvertni un atkal ieslēdziet ierīci. Ierīce uzkaršīs un veiks automātisko skalošanas ciklu.
- 3 Pirms dzērienu pagatavošanas palaidiet manuālās skalošanas ciklu. Lai veiktu manuālās skalošanas ciklu, vispirms izlejiet pusi karstā ūdens no ūdens tvertnes un tad gatavojiet 2 tases maltās kafijas, nepievienojot malto kafiju.

Piezīme: ja atkaļķošanas procedūra netika pabeigta, ierīcei pēc iespējas ātrāk nepieciešama atkārtota atkaļķošanas procedūra.

## Brīdinājuma ikonas un kļūdu kodi

### Brīdinājuma ikonu nozīme



Piepildiet ūdens tvertni ar svaigu ūdeni līdz iezīmei MAX.



Gatavošanas ierīci nobloķē kafijas pulveris. Iztīriet gatavošanas vienību.



Kafijas pupiņu tvertne ir tukša. Ievietojiet jaunas kafijas pupiņas piltuvē.



Ievietojiet pilēšanas paplāti un aizveriet apkopes vāku.



Gatavošanas vienība neatrodas ierīcē vai nav ievietota pareizi. Ievietojiet gatavošanas vienību.



Ja displejā redzams kļūdas kods, pārbaudiet sadaļu „Kļūdu kodu nozīme”, lai apskatītu displejā redzamā koda nozīmi un kā rīkoties tālāk. Ierīci nevar izmantot, kad šī ikona ir redzama displejā.



Kafijas biežumu tvertne ir pilna. Pārliedziet, vai ierīce ir ieslēgta. Tad izņemiet un iztukšojiet kafijas biežumu tvertni.



Ierīcē ir gaiss; novietojiet tasi zem karstā ūdens teknes un atlasiet OK (LABI), lai sāktu sagatavošanu.

## Kļūdu kodu nozīme

Tālāk ir kļūdu kodu saraksts, kurā ir iekļautas problēmas, ko varat novērst pats. Videopamācības varat skatīt vietnē [www.philips.com/coffee-care](http://www.philips.com/coffee-care). Ja tiek parādīts cits kļūdas kods, lūdzu, sazinieties ar Philips klientu apkalpošanas centru savā valstī. Kontaktinformāciju skatiet garantijas bukletā.

Kļūdas kods	Problēma	Iespējamais risinājums
01	Kafijas piltuve ir nosprostota ar maltu kafiju vai nezināmu priekšmetu.	Izslēdziet ierīci un atvienojiet to no elektrotīkla. Izņemiet gatavošanas vienību. Tad atveriet maltās kafijas nodalījuma vāku. Ievietojiet karotes kātu un kustiniet to augšup un lejup, lai nosprostotā maltā kafija izbirst (att. 30). Ja kafijas piltuvi nosprostojis nezināms priekšmets, izņemiet to. Dodieties uz <a href="http://www.philips.com/coffee-care">www.philips.com/coffee-care</a> , lai skatītu izsmelšanas videopamācības.
03	Gatavošanas vienība ir netīra vai slikti ieeļļota.	Izslēdziet ierīci ar galveno slēdzi. Izskalojiet gatavošanas vienību ar tīru ūdeni, ļaujiet tai nožūt, pēc tam ieeļļojiet to. Skatiet sadaļu par gatavošanas vienības tīršanu vai dodieties uz <a href="http://www.philips.com/coffee-care">www.philips.com/coffee-care</a> , lai skatītu izsmelšanas videopamācības. Tad ieslēdziet ierīci.
04	Gatavošanas vienība ir nepareizā pozīcijā.	Izslēdziet ierīci ar galveno slēdzi. Izņemiet gatavošanas vienību un ievietojiet to atpakaļ. Iepriekš pārliedziet, ka gatavošanas vienība ir pareizā pozīcijā. Skatiet sadaļu par gatavošanas vienības tīršanu vai dodieties uz vietni <a href="http://www.philips.com/coffee-care">www.philips.com/coffee-care</a> , lai skatītu izsmelšanas videopamācības. Tad ieslēdziet ierīci.
05	Ūdens sistēmā ir gaiss.	Restartējiet ierīci, izslēdzot un ieslēdzot to ar galveno slēdzi. Ja tas ir izdevies, izlejiet 2–3 tases karsta ūdens. Ja ilgāku laiku neesat atkaļķojis ierīci, atkaļķojiet to.
	„AquaClean” filtrs nebija pareizi sagatavots pirms uzstādīšanas vai ir aizsērējis.	Izņemiet „AquaClean” filtru un vēlreiz mēģiniet pagatavot kafiju. Ja tas izdodas, pārliedziet, ka „AquaClean” filtrs ir pareizi sagatavots, pirms ievietojat to atpakaļ. Ievietojiet „AquaClean” filtru ūdens tvertnē. Ja problēma tomēr nav atrisināta, filtrs ir aizsērējis un ir jāmaina.
14	Ierīce ir pārkarsusi.	Izslēdziet ierīci un pēc 30 minūtēm ieslēdziet to.

## Piederumu pasūtīšana

Ierīces tīršanai un atkaļķošanai izmantojiet tikai Philips kopšanas līdzekļus. Šos līdzekļus var iegādāties pie vietējā mazumtirgotāja, pilnvarotā tehniskās apkopes centrā vai vietnē [www.shop.philips.com/service](http://www.shop.philips.com/service). Lai tiešsaistē varētu atrast pilno rezerves daļu sarakstu, ievadiet savas ierīces modeļa numuru. Modeļa numuru varat atrast apkopes vāka iekšpusē.

Kopšanas līdzekļu un veida numuri:

- atkaļķošanas šķīdums CA6700;
- „AquaClean” filtrs CA6903;
- gatavošanas vienības smērviela HD5061;
- kafijas eļļas notīršanas tabletes CA6704;
- piena sistēmas tīršanas līdzeklis CA6705;
- apkopes komplekts CA6707.

## Traucējummeklēšana

Šajā nodaļā ir apkopotas visbiežākās problēmas, kādas var rasties, lietojot šo ierīci. Atbalsta video un pilns bieži uzdoto jautājumu saraksts ir pieejams vietnē [www.philips.com/coffee-care](http://www.philips.com/coffee-care). Ja nespējat atrisināt problēmu, sazinieties ar klientu apkalpošanas centru savā valstī. Kontaktinformāciju skatiet garantijas bukletā.

Problēma	Iemesls	Risinājums
Pilēšanas paplāte ātri piepildās.	Tas ir normāli. Ierīce izmanto ūdeni, lai izskalotu iekšējo sistēmu un gatavošanas vienību. Daļa ūdens plūst caur iekšējo sistēmu tieši pilēšanas paplātē.	Iztukšojiet pilēšanas paplāti, kad pa tās vāku ir izbīdījis pilnas pilēšanas paplātes indikators.
		Novietojiet espresso paliktni zem padeves teknes, lai savāktu skalošanas ūdeni.
Ierīce ir režīmā “DEMO” (Demonstrācija).	Gaidstāves poga ir turēta nospiesta ilgāk nekā 8 sekundes.	Izslēdziet un ieslēdziet ierīci ar galveno slēdzi tās aizmugurē.
Displejā joprojām redzama ikona, kas uzrāda, ka kafijas biežumu tvertne ir pilna.	Kafijas biežumu tvertne ir iztukšota, kamēr ierīce ir izslēgta. Ja ierīce ir izslēgta, tā nespēj konstatēt, ka kafijas biežumu tvertne ir iztīrta.	Vienmēr iztukšojiet kafijas biežumu tvertni, kamēr ierīce ir ieslēgta. Ja kafijas biežumu tvertne tiek iztukšota, kamēr ierīce ir izslēgta, kafijas ciklu skaitītājs netiek atiestatīts.
	Kafijas biežumu tvertne ir ievietota pārāgi. Ja kafijas biežumu tvertni novietojat atpakaļ pārāk ātri, ierīce nespēj konstatēt, ka tā ir iztukšota.	Neievietojiet kafijas biežumu tvertni, pirms ekrānā ir parādījis attiecīgs aicinājums.
Ierīce attēlo ikonu, ka kafijas biežumu tvertne ir pilna, lai gan tvertne nav pilna.	Pēc pēdējās kafijas biežumu tvertnes iztukšošanas ierīce kafijas ciklu skaitītājs netika atiestatīts.	Vienmēr pēc kafijas biežumu tvertnes novietošanas atpakaļ pagaidiet apmēram 5 sekundes. Tādā veidā kafijas biežumu skaitītājs tiks atiestatīts uz nulli.
		Vienmēr iztukšojiet kafijas biežumu tvertni, kamēr ierīce ir ieslēgta. Ja kafijas biežumu tvertne tiek iztukšota, kamēr ierīce ir izslēgta, kafijas biežumu skaitītājs netiek atiestatīts.

## 72 Latviešu

Problēma	Iemesls	Risinājums
Kafijas biežumu tvertne ir pārpildīta, bet ziņojums „Empty coffee grounds container” (Iztukšojiet kafijas biežumu tvertni) nav redzams.	Ir noņemta pilēšanas paplāte, neiztukšojot kafijas biežumu tvertni.	Noņemot pilēšanas paplāti, iztukšojiet arī kafijas biežumu tvertni, pat ja tajā ir tikai dažas kafijas biežumu ripas. Tādā veidā kafijas biežumu skaitītājs tiks atiestatīts uz nulli un no jauna sāks veikt pareizu kafijas biežumu uzskaiti.
Gatavošanas vienību nevar izņemt.	Gatavošanas vienība ir nepareizā pozīcijā.	Atiestatiet ierīci, kā aprakstīts tālāk. Ievietojiet pilēšanas paplāti un kafijas biežumu tvertni. Aizveriet apkopes vāku, tad izslēdziet un ieslēdziet ierīci. Mēģiniet vēlreiz izņemt gatavošanas vienību.
	Kafijas biežumu tvertne nav izņemta.	Izņemiet kafijas biežumu tvertni, pirms izņemat gatavošanas vienību.
Gatavošanas vienību nevar ievietot.	Gatavošanas vienība ir nepareizā pozīcijā.	Atiestatiet ierīci, kā aprakstīts tālāk. Ievietojiet pilēšanas paplāti un kafijas biežumu tvertni. Atstājiet gatavošanas vienību izņemtu. Aizveriet apkopes vāku, tad ieslēdziet un izslēdziet ierīci. Novietojiet gatavošanas vienību pareizā pozīcijā un ievietojiet ierīcē.
	Ierīce joprojām veic atkalķošanas procedūru.	Gatavošanas vienību nevar izņemt, kamēr notiek atkalķošanas procedūra. Vispirms pabeidziet atkalķošanas procedūru, tad izņemiet gatavošanas vienību.
Kafija ir ūdeņaina.	Smalcinātāja iestatījums ir pārāk rupjš.	Iestatiet smalcinātājam smalkāku (zemāku) iestatījumu.
	Kafijas izvades kanāls ir aizsērējis.	Iztīriet kafijas izvades kanālu ar karotes kātu. Izslēdziet un ieslēdziet ierīci.
	Ierīce veic pašregulācijas procedūru.	Pagatavojiet dažas tases kafijas.
	Gatavošanas vienība ir netīra vai ir jāieeļļo.	Notīriet un ieeļļojiet gatavošanas vienību.
Kafija ir nepietiekami karsta.	Izmantotās tases ir aukstas.	Iepriekš sasildiet tases, skalojot tās ar karstu ūdeni.
	Iestatītā temperatūra ir pārāk zema. Pārbaudiet izvēlnes iestatījumus.	Izvēlnē atlasiet temperatūras iestatījumu “high” (augsta).
	Ir pievienots piens.	Neatkarīgi no tā, vai pievienotais piens ir silts vai auksts, tas vienmēr zināmā mērā pazemina kafijas temperatūru.
Kafija noplūst no kafijas padeves teknes.	Kafijas padeves tekne ir nosprostota.	Iztīriet kafijas padeves tekni un tās atvērumus ar cauruļu tīrītāju.

<b>Problēma</b>	<b>Iemesls</b>	<b>Risinājums</b>
	Kafijas izvades kanāls ir aizsērējis.	Iztīriet kafijas izvades kanālu ar mērkarotes vai karotes kātu. Pēc tam atkārtoti izslēdziet un ieslēdziet ierīci.
Kafija netek vai tek lēni.	AquaClean filtrs nebija pareizi sagatavots uzstādīšanai vai ir aizsērējis.	Izņemiet AquaClean filtru un vēlreiz mēģiniet pagatavot kafiju. Ja tas izdodas, pārliecinieties, ka „AquaClean” filtrs ir pareizi sagatavots, pirms ievietojat to atpakaļ. Ievietojiet sagatavoto filtru. Ja problēma tomēr nav atrisināta, filtrs ir aizsērējis un ir jāmaina.
	Smalcinātāja iestatījums ir pārāk smalks.	Iestatiet smalcinātājum rupjāku (augstāku) iestatījumu.
	Gatavošanas vienība ir netīra.	Iztīriet gatavošanas vienību.
	Kafijas padeves tekne ir netīra.	Iztīriet kafijas padeves tekni un tās atveres ar adatu.
	Ierīces sistēma ir aizsērējusi ar katlakmeni.	Atkaļķojiet ierīci.
Piens neputojas.	„LatteGo” ir netīra vai nav pievienota pareizi.	Iztīriet „LatteGo” un pārliecinieties, ka tā ir salikta un pievienota pareizi. Pirms piena tvertnes un rāmja savienošanas pārliecinieties, ka tie ir tīri, it īpaši šo daļu saskares virsmas.
	„LatteGo” nav pareizi salikta.	Pārliecinieties, ka piena tvertne ir pareizi piestiprināta pie „LatteGo” rāmja.
	Piena veids nav piemērots putošanai.	Dažādu veidu piens var veidot atšķirīga apjoma un atšķirīgas kvalitātes putas. Esam pārbaudījuši, ka šādi piena veidi veido labas putas: pusšķirgots vai pilnpiena govs piens un laktozi nesaturošs piens.
Kafija šļakstās.	Attālums starp tasi un tekni ir pārāk liels.	Novietojiet espresso paliktni uz pilēšanas paplātes zem teknes.
Piens šļakstās.	Izmantotais piens nav pietiekami auksts.	Raugieties, lai vienmēr izmantotu ledusskapī atdzesētu pienu.
	„LatteGo” nav ieliets pietiekams piena daudzums.	Ielejiet „LatteGo” vairāk piena. Ja tika personalizēti piena dzērieni, iespējams, ka „LatteGo” ir jāiepilda vairāk piena, nekā norādīts uz piena tvertnes.

Problēma	Iemesls	Risinājums
Ierīcei, iespējams, ir noplūde.	Ierīce izmanto ūdeni, lai izskalotu iekšējo sistēmu un gatavošanas vienību. Daļa ūdens plūst caur iekšējo sistēmu tieši pilēšanas paplātē. Tas ir normāli.	Iztukšojiet pilēšanas paplāti, kad pa tās vāku ir izbīdījies pilnas pilēšanas paplātes indikators. Novietojiet espreso paliktni zem padeves teknes, lai savāktu skalošanas ūdeni.
	Pilēšanas paplāte ir pārpildīta un pārplūdusi, tāpēc izskatās, ka ierīcei ir noplūde.	Iztukšojiet pilēšanas paplāti, kad pa tās vāku ir izbīdījies pilnas pilēšanas paplātes indikators. Novietojiet espresso paliktni zem padeves teknes, lai savāktu skalošanas ūdeni.
	Ierīce nav novietota uz horizontālas virsmas.	Novietojiet ierīci uz horizontālas virsmas, lai pilnas pilēšanas paplātes indikators darbotos pareizi.
No piena tvertnes izplūst piens.	„LatteGo” nav salikta pareizi.	Pārļiecinieties, ka piena tvertne ir pareizi piestiprināta pie „LatteGo” rāmja.
„AquaClean” filtru nevar aktivizēt, un ierīce aicina veikt atkaļķošanu.	Filtrs nav laikus nomainīts, kopš displejā ir mirgojusi AquaClean filtra ikona un kapacitāte ir samazinājusies līdz 0 %.	Vispirms atkaļķojiet ierīci, tad uzstādiet AquaClean filtru.
	AquaClean filtrs ir uzstādīts nevis pirmās uzstādīšanas reizē, bet gan pēc apmēram 25 tašu kafijas pagatavošanas (ja vienas tases tilpums ir 100 ml). Ierīcei pirms AquaClean filtra uzstādīšanas jābūt pilnībā atkaļķotai.	Vispirms atkaļķojiet ierīci, tad uzstādiet jaunu AquaClean filtru. Pēc atkaļķošanas filtru skaitītājam tiek atiestatīta vērtība “0/8”. Vienmēr apstipriniet filtra aktivizēšanu ierīces izvēlnē. Rīkojieties tāpat arī pēc filtra nomainīšanas.
Jauno ūdens filtru nevar ievietot.	Jūs mēģināt uzstādīt citu filtru, nevis AquaClean filtru.	Ierīcei ir piemēroti tikai AquaClean filtri.
Ierīce rada troksni.	Tas ir normāli, ka ierīce lietošanas laikā rada troksni.	Ja ierīces radītie trokšņi mainās, iztīriet gatavošanas vienību un ieeļļojiet to.
	„AquaClean” filtrs nebija pareizi sagatavots, un ierīcē tika iesūkts gaiss.	Izņemiet „AquaClean” filtru no ūdens tvertnes. Kratiet filtru aptuveni 5 sekundes. Iegremdējiet apvērstu filtru traukā ar aukstu ūdeni un uzgaidiet, līdz vairs nav redzami gaisa burbuļi. Ievietojiet sagatavoto „AquaClean” filtru atpakaļ ūdens tvertnē.

## Tehniskie rādītāji

Ražotājs patur tiesības uzlabot produkta tehniskās specifikācijas. Visi iestatītie lielumi ir aptuveni.

<b>Apraksts</b>	<b>Vērtība</b>
Korpusa materiāls	Termoplastiskā plastmasa
Izmērs (platums x augstums x dziļums)	221 x 340 x 430 mm
Svars	7,6 kg
Barošanas vada garums	1200 mm
Vadības panelis	priekšpuse
Tases izmērs	līdz 145 mm
Ūdens tvertne	1,8 l, noņemama
Kafijas pupiņu piltuves ietilpība	250 g
Kafijas biežumu tvertnes ietilpība	15 ripas
Piena tvertnes ietilpība	265 ml
Sūkņa spiediens	15 bāri
Boilers	nerūsējoša tērauda boilers
Drošības ierīces	termiskais drošinātājs
Enerģijas taupīšanas režīms	< 1 Wh
Nominālais spriegums – jauda – energoapgādes avots	Skatiet apkopes vāka iekšpusē esošo datu plāksnīti







[www.philips.com/coffee-care](http://www.philips.com/coffee-care)



421946043441



>75% recycled paper

**EAC**