

- SN40DAB010/0202
- SN40DIL010/0202
- SN40DLK010/0202
- SN40DAB010/0203
- SN40DIL010/0203
- SN40DLK010/0203
- SN40DAB010/0206
- SN40DIL010/0206
- SN40DLK010/0206
- SN43DIL010/0202
- SN43DLK010/0202
- SN43DIL010/0203
- SN43DLK010/0203
- SN43DIL010/0206
- SN43DLK010/0206

□SATURS

• Ierīces funkcijas	3
• Drošības brīdinājumi	4
• Tastatūra un aizmugurējie savienojumi	7
• Ierīces lietošana	8
• Tālvadības kontroles galvenās funkcijas	9
• Pirmreizējā ieslēgšana	10
• Avotu saraksts	11
• Antenas režīms	11
• Kanālu izvēlne	12
• Programmu ceļvedis	20
• Ierakstu saraksts	21
• Attēlu izvēlne	22
• Skaņas izvēlne	23
• Laika izvēlne	24
• Bloķēšanas izvēlne	26
• Opciju izvēlne	27
• PVR failu sistēma	
• USB režīms	30
Foto rādīšana	30
Mūzikas atskaņošana	31
Filmu atskaņošana	32
Failu rādīšana	32
• Traucējummeklēšana	33
• Tehniskās specifikācijas	34
• Statīva uzstādīšanas diagramma	36

□ IERĪCES FUNKCIJAS

CIENĪJAMĀIS KLIENTS

Pirms ierīces lietošanas, lūdzu rūpīgi izlasiet šo lietošanas pamācību.

Ierīcei ir sekojošās funkcijas:

- Pilna funkcionāla tālvaldība
- Visu izvēlņu un komandu attēlošana darbībām, kas tiek veiktas uz ekrāna (OSD ekrāna displejs).
- Daudzvalodu OSD izvēlnes atbalsts
- 100 analogo kanālu atmiņa (**Pēc izvēles**)
- Automātiska meklēšanas iespēja
- Programmējami Iesl./Izsl. laiki
- Automātisks gaidstāves režīms pēc raidījuma beigām
- Automātiskā displeja formāta (4:3 vai 16:9) definīcija
- Ātrs teleteksts ar 1000 lappušu atmiņu
- Digitālā savienošana ar HDMI ievadi
- Skaņas, attēlu un filmu failu atskaņošana, izmantojot no USB ievadi.
- 4000 digitālo kanālu atmiņa (**Pēc izvēles**)
- CI modulis
- AV ievade
- YpbPr ievade
- Scart
- Austiņas
- Zemes ciparu digitālā televīzija (**Pēc izvēles**)
- Kabeļu digitālā televīzija (**Pēc izvēles**)
- Satelītu digitālā televīzija (**Pēc izvēles**)

□ DROŠĪBAS BRĪDINĀJUMI



BRĪDINĀJUMS

NENOŅEMĪET VĀKU VAI AIZMUGURES PANELI

ŠĪ IERĪCE NESATUR DETAĻAS, KURU APKOPI VAR VEIKT PATS LIETOTĀJS.
UZTICIET APKOPES DARBUS CERTIFICĒTAM PERSONĀLAM.



Šī zīme ir paredzēta lietotāja brīdināšanai, ka lietošanas pamācība satur svarīgas darbības un apkopes (servisa) instrukcijas.

- Pārliecinieties, ka spriegums uz identifikācijas plāksnes atbilst vietējā elektriskā tīkla spriegumam.
- Ierīces detaļas nav karstumizturīgas. Maksimālā apkārtējās vides temperatūra nedrīkst pārsniegt 40°C.
- Lai nodrošinātu atbilstošu ventilāciju, ap izstrādājumu atstājiet vismaz 10 cm lielu brīvu vietu.
- Ierīces aizmugurē vai vāka sānos atrodas ventilācijas atveres. Nenobloķējiet ventilācijas atveres ar avīzēm, galdautiem, neaizsedziet ar aizkariem.
- Uzstādiet ierīci pietiekami tālu no karstuma avotiem (kamīna utt.) un ierīcēm, kas rada stipru magnētisko vai elektrisko lauku.
- Relatīvais mitrums uzstādīšanas telpā nedrīkst pārsniegt 85%.
- Pasargājiet ierīci no tiešiem saules stariem vietā, kur tas atradīsies.
- Pasargājiet ierīci no mehāniskas vibrācijas vai atsišanas.
- Nenovietojiet ierīci uz putekļainām virsmām.
- Ūdens šļakatas vai pilieni nedrīkst nokļūt uz ierīces.
- Traukus, kuri piepildīti ar ūdeni (vāze utt.), nedrīkst novietot uz ierīces.
- Uz ekrāna (un arī uz dažām ierīces iekšējām detaļām) ir novērojams kondensāts, pārvietojot ierīci no aukstas vides uz siltāku. Pirms ierīces ieslēgšanas nogaidiet, kamēr tas iztvaiko.
- Ierīci var darbināt vai ieslēgt gaidīšanas režīmā, izmantojot ierīces pogas.
- Ja jūs plānojat nelietot ierīci ilgāku laiku, atvienojiet adaptera kabeli no galvenās kontaktligzdas.
- Ir ieteicams atvienot ierīci, kā arī antenas kabeli, no galvenās kontaktligzdas pērkonā negaisa laikā, lai izvairītos no bīstamām elektriskām un elektromagnētiskām svārstībām, tāpēc sakārtojiet barošanas vadus un antenas kontaktdakšu tā, lai tos var viegli atvienot, kad vien vajadzīgs.
- Nenovietojiet uz ierīces ātri uzliesmojošus objektus, tādus kā, piemēram, sveces.

Uzstādīšana

- Uztādiet ierīci elektrības kontaktligzdas tuvumā, pie kura var viegli piekļūt.
- Novietojiet ierīci uz fiksētas vai plakanas virsmas.

Nostiprināšana pie sienas

Piezīme: Šai darbībai ir nepieciešami divi cilvēki.

Lai nodrošinātu drošu uzstādīšanu, ievērojiet šādus drošības pasākumus:

- Pārbaudiet sienas spiedes izturību visam ierīces svaram kopā ar sienas uzstādīšanas mehānismu.
- Ievērojiet instrukcijas, kas pievienotas sienas uzstādīšanas mehānismam.
- Ierīci jāuzstāda uz līdzenas sienas.
- Pārliedzieties, vai izmantojiet pareizos stiprinājumus, kas atbilst sienas materiālam.
- Pārliedzieties, ka ierīces kabeļi nepārkaras pāri ierīcei.

Visas citas drošības instrukcijas, kas paredzētas mūsu ierīcēm, arī ir attiecināmas šeit.

Uzmanību:

Pārliedzieties, ka virsma, uz kuras plānojat novietot ierīci, ir pietiekami izturīga ierīces svaram. Nenovietojiet ierīci uz nestabilas virsmas (uz mobila pamata, sekcijas visaugstākā vietā utt.) un pārliedzieties, ka televizora priekšpuse nepārvirzās pāri virsmai, uz kuras tas ir novietots.

Ierīces pārvietošana

- Noņemiet visus vadus pirms ierīces pārvietošanas.
- Paceļot vai pārvietojot ierīci, turiet stingri tās apakšējo daļu. Izvairieties no slodzes uz LED paneļa.
- Pārvietojot ierīci, nepakļaujiet to triecieniem vai stiprai vibrācijai.
- Pārvietojot ierīci vai pārnesot jebkāda iemesla pēc, ievietojiet to oriģinālajā kartona kastē un iepakojuma materiālos.

LED Panelis

Materiāli, kuri tika izmantoti produkta ražošanā, sastāv no trausliem elementiem. Tādējādi izstrādājums var saplīst, ja tiek pārvietots pa nelīdzenumu virsmu. LED panelis ir augstas tehnoloģijas produkts, kas Jums sniedz augstas kvalitātes attēlus. Laiku pa laikam daži neaktīvi pikseli uz ekrāna var parādīties zilā, zaļā vai sarkanā krāsā. Tam nav nekādas ietekmes uz izstrādājuma veiktspēju.

Apkope

Pirms tīrīšanas pārliedzieties, lai televizora adapteris vienmēr būtu atvienots no sienas kontaktligzdas. Izmantojiet stikla tīrīšanas līdzekli vai mīkstu drānu, nespiežot uz LED paneļa, lai notīrītu ekrānu, un izmantojiet mīkstu drānu pārējām ierīces daļām. Acetonu, toluolu un spirtu saturoši tīrīšanas līdzekļi var bojāt Jūsu ierīces LED paneli. Neizmantojiet tīrīšanas līdzekļus, kas satur šāda veida sastāvdaļas.

Svarīgi: Agresīvi tīrīšanas līdzekļi, spirtu saturoši līdzekļi un abrazīvie izstrādājumi var bojāt ekrānu. Bieži slaukiet putekļus no ventilācijas spraugām. Šķīdinātāju, abrazīvu vai uz spirta bāzētu produktu lietošana var bojāt ierīci. Jebkura objekta vai šķidruma noplūdes gadījumā ierīces iekšienē nekavējoties izraujiet kontaktdakšu un nododiet ierīci pārbaudei autorizētam servisam. Neatveriet ierīci paši, un to nepieļaujiet neautorizētām personām, pretējā gadījumā Jūs gan paši sevi, gan ierīci pakļaujat riskam.

Saglabājiet iepakojuma kasti un oriģinālos iepakojuma materiālus, lai jūs varētu iepakot jūsu ierīci, ja nepieciešams.

Noteikumi attiecībā uz vidi un cilvēka veselību.

Atbilstošs WEE Direktīvam.

WEE

Šī ierīce satur detaļas, kuras var tikt pārstrādātas atbilstoši WEEE Direktīvam, un kuras nedrīkst iznīcināt.



Šis simbols uz izstrādājuma vai iepakojuma nozīmē, ka šis izstrādājums nav uzskatāms par sadzīves atkritumu. To jānodod elektrisko un elektronisko ierīču pārstrādāšanas punktos. Nodrošinot atbilstošu izstrādājuma iznīcināšanu, Jūs palīdzēsiet novērst negatīvu ietekmi, kas varētu rasties attiecībā uz dabu un cilvēku veselību.

Materiālu pārstrāde palīdzēs aizsargāt dabas resursus.

Sīkākai informācijai lūdzu sazināties ar vietējiem civildienestiem, sadzīves atkritumu iznīcināšanas servisa centriem vai dīleri, no kura esat pircis izstrādājumu.

- Neaiztieciet kontaktligzdas izeju vai sienas adapteri ar slapjām rokām.
- Jā Jūs sajūtat deguma smaku vai dūmus, nekavējoties no ierīces atvienojiet galvenos elektrības vadus.
- Neatveriet aizmugures vāku pašu spēkiem. Tādā gadījumā Jūs varat pakļaut sevi elektriskajam šokam.
- Ierīcei ir atbilstoša aizsardzība, lai tā neizstarotu rentgena starojumu. Nekvalificētu personu remontdarbi, augstsprieguma izmaiņas vai LED paneļa nomainīšana pret neatbilstošu modeli var izraisīt būtisku rentgena starojuma palielinājumu. Ierīcei, kas šādā veidā ir izmainīta, nav sākotnējās specifikācijas, un to nedrīkst izmantot.
- Pārlietu liels skaņas spiediens austiņās var izraisīt dzirdes bojājumus.
- Atbrīvojieties no izlietotām baterijām atbilstošos konteineros, tādā veidā novēršot kaitējumu, ko tās varētu nodarīt videi.

Informācija saistībā ar lietošanas kļūdām

- Jebkāda šķidrums saskarsme ar izstrādājumu, ja lietus ūdens nokļūst uz izstrādājuma caur antenas kabeli,
- Neatbilstoša sprieguma pielietošana, augstsprieguma izmantošana,
- Iejaukšanās, ko veikušas neautorizētas personas,
- Lietotāja atbildība ir nokrišanas un sasišanās izraisīti bojājumi pēc tam, kad produkts ticis nogādāts pie pircēja, plūsumi un skrāpējumi uz ārējās virsmas.

Informācija saistībā ar efektīvu lietošanu saistībā ar enerģijas patēriņu

- Kad ierīce nav ieslēgta, to pēc iespējas ātrākā laikā jāatvieno, nevis jāizslēdz ar tālvadības pulti. Gadījumā, ja tā ir izslēgta ar tālvadības pulti, tā turpinās patērēt elektrību gaidīšanas režīmā.
- Zems skaņas līmenis pazeminās elektrības patēriņu.

10 gadus lietošanas laiks

ES atbilstības deklarācija

C E

Atmaca Elektronik A.S paziņo, ka šis televizors ir atbilstošs Direktīvai 2014/53/EU.

Pilnais ES atbilstības deklarācijas teksts ir pieejams šādā interneta adresē:

<http://www.sunny.com.tr>

□TASTATŪRA UN SAVIENOJUMI

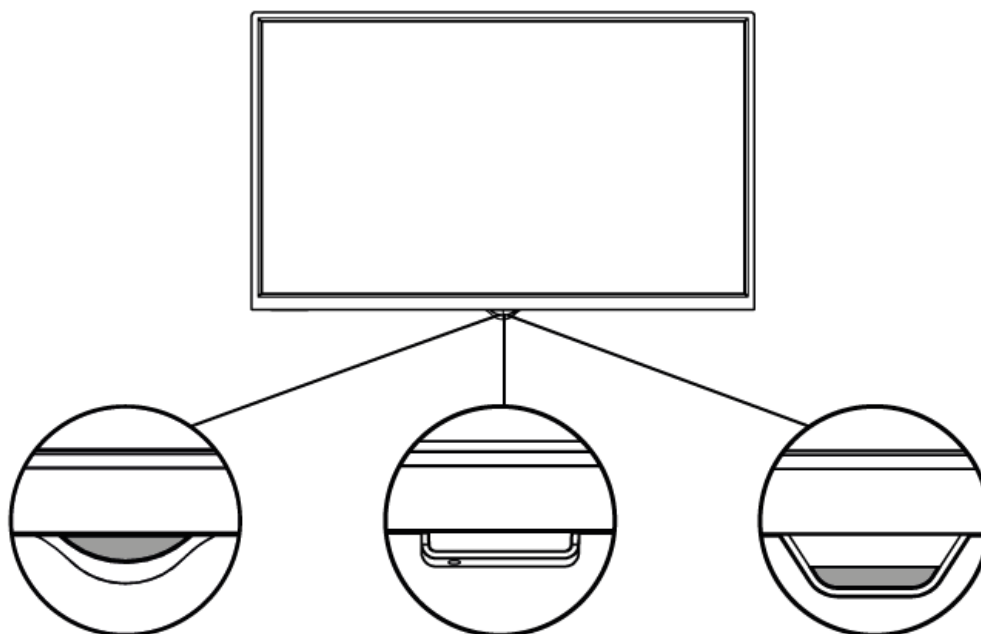

Tālvadības uztvērējs
leisl./Izsl. poga
MODELIS 1

Tālvadības uztvērējs
leisl./Izsl. poga
MODELIS 2 – MODELIS 3

Tālvadības uztvērējs
leisl./Izsl. poga
MODELIS 4

□ AIZMUGURĒJIE SAVIENOJUMI

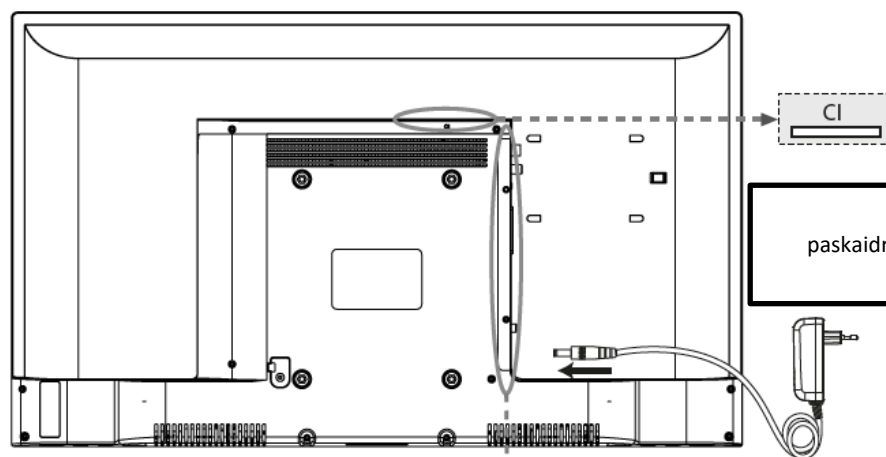

*Adapteris ir paskaidrojošs. Tas var mainīties.

Ar TUNER un LNB



Bez TUNER



Bez LNB



□ IERĪCES LIETOŠANA

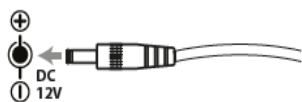
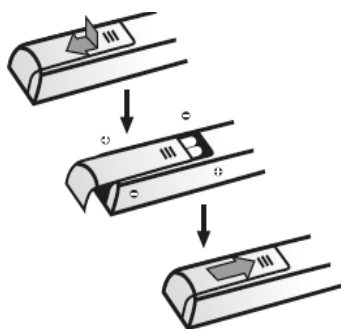

pēc instrukciju izlasīšanas šajā lappusē attiecībā uz Jūsu ierīces un tālvadības lietošanu, Jūs varat turpināt iepazīties ar informāciju par tālvadības kontroli un kanālu noregulēšanas procedūru turpmākajās lappusēs.

1. Ievietojiet divas AAA baterijas tālvadības pultī. Ievērojiet instrukcijas, lietojot baterijas. Lietojiet vienīgi norādīto bateriju veidu. Pārlicinieties, lai būtu atbilstoša polarizācija. Nelietojiet kopā vecas un jaunas baterijas. Neizmantojiet uzlādējamās baterijas. Nepakļaujiet baterijas augstām temperatūrām; nemetiet ugunī, neuzlādējiet vai neatveriet bateriju. Pretējā gadījumā var rasties noplūde vai sprādziens. Izņemiet baterijas no tālvadības pults, ja Jūs nedomājat to lietot ilgāku laiku.
2. **VISPIRMS** iespraudiet adaptera vadu adaptera pieslēgvieta uz ierīces un **TAD** sienas kontaktligzdā.

Adaptora iespraušana televizorā

BRĪDINĀJUMS: Ierīci jālieto tikai ar norādīto adapteri.

Piezīme: Attēli ir aprakstoši. Elektriskās kontaktligzdas atrašanās vieta ierīces aizmugurē var atšķirties dažādiem modeļiem.

UZMANĪBU: Pastāv sprādziena risks, ja nomainīšanai tiek izmantots neatbilstošs baterijas veids. Nomainiet tikai ar tādu pašu vai līdzīgu baterijas veidu.

3. Iespraudiet ārējās antenas vai kabeļtelevīzijas vadu antenas/kabeļa pieslēgvieta televizora aizmugurē.

Antenas kontaktligzdu (75 Ohm – VHF/UHF/Kabelis) var izmantot, lai savienotu ārējo antenu vai citas ierīces (Videoieraksta ierīci, satelīta uztvērēju utt.), kuras ir savienotas ar modulatoru. Mēs iesakām Jums jau pašā sākumā savienot citas ierīces (Videoieraksta ierīci, satelīta uztvērēju utt.) ar televizoru, jo papildus darbību rezultātā uzstādīšanas procedūra būs sarežģīta. Jūs varat pievienot šīs ierīces pēc tam, kad būsiet pabeiguši kanālu iestatījumus.

4. Ieslēdziet televizoru, nospiežot **POWER** (strāvas padeve) pogu televizora priekšpusē.

Piezīme: Pirms savienot citas ierīces AV kontaktligzdās, veiciet pirmreizējos kanālu iestatījumus, lai izvairītos no problēmām ar ierīču atlasī.

Piezīme: Atslēdziet adapteri, pirms Jūs pievienosiet jebkādu citu televizora ierīci, jo tas var kļūt par iemeslu Jūsu televizora bojājumiem.

□ TĀLVADĪBAS PULTS GALVENĀS FUNKCIJAS



POWER

Power pogu nospiežot, ja televizors jau ir ieslēgts, tas pāries gaidstāves režīmā. Ja tas jau ir izslēgts, tas atkal ieslēgsies.

SOURCE

Atver TV ievades avotu izvēlni.



Nomaina ekrāna gaismu uz miega režīmu (Pēc izvēles).

TEXT

Atver teleteksta lapu.

SUBT.

Parāda subtitru opciju teletekstā.

AUDIO

Atlasa skaņas režīmu (stereo, mono).

EPG

Parāda apraides informāciju. Aktivizējas televizoros, kuros ir EPG (Elektroniskais programmu ceļvedis), DTV un satelīta iespējas.

SAT.LIST

TTX ir atcelts. Parāda satelīta sarakstu (Aktivizējas televizoros, kuros ir satelīta iespējas).

<P>

Palielina TTX fonta izmēru, maina TV attēla režīmu.



Attīt Media.



Atskaņot Media. Parāda ierakstu saraksta izvēlni.



Pauze Media.



Ātri tīt uz priekšu Media.



Atskaņot iepriekšējo ierakstu Media.



Apstādināt Media.

REC

Ieraksta DTV avotā (Aktivizējas televizoros, kuros ir DTV un satelīta iespējas).

Atskaņo Media nākošo ierakstu.

FAV

Sastāda sarakstu ar iecienītiem kanāliem ATV, DTV un satelīta avotos.

SETUP

Atver iestatījumu izvēlni (šī funkcija ir maināma).



Izmanto, lai izvēlētos darbības OSD izvēlnē vai mainītu iestatījumus.



Izmanto, lai apstiprinātu izvēlētos procesus.

MENU

Parāda galveno izvēlni uz ekrāna.

EXIT

Izmanto, lai izietu no atvērtajiem procesiem izvēlnēs.



Izmanto, lai palielinātu vai samazinātu skaņas līmeni.



Sniedz informāciju par avotu, kas tiek skatīts.



Izslēdz skaņu, šo pogu atkal nospiež, lai ieslēgtu skaņu.



Izmanto, lai pārslēgtos uz iepriekšējo vai nākošo programmu.

RADIO

Sastāda radio kanālu sarakstu DTV vai satelīta avotos (Aktivizējas televizoros, kuros ir DTV un satelīta iespējas).

SLEEP

Aktivizē gulēšanas režīmu.

S/M/D

Izmanto, lai izvēlētos vienu no MONO/DUAL1/DUAL2/STEREO skaņas režīmiem.

RES.

Pielāgo displeja garuma/platuma proporcijas

0-9

Izmanto, lai atlasītu TV programmu, kuru vēlaties skatīt, vai teleteksta lapu.



Aktivizē 3D režīmu. (Šī funkcija ir maināma).



Izmanto, lai atgrieztos uz iepriekšējo programmu.

COLOR BUTTONS

Aktivizē funkcijas Sarkanās/zaļās/dzeltenās/zilās krāsu ikonās.

□ PIRMREIZĒJĀ UZSTĀDĪŠANA

Pirmreizējā uzstādīšana

OSD Valoda  angļu 

Valsts  Turcija 



Pirmreizējā uzstādīšana

Pirmreizējā uzstādīšana nav pabeigta

Vai esat pārliecināts, ka gribat iziet?

Yes (jā)

Do it next time (Nākošreiz)

No (Nē)



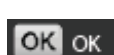

Sākotnējā uzstādīšana

TV savienojums  Antena 





Regulēšanas veids  DTV + ATV 





OSD valoda

Nospiediet   pogu, lai atlasītu OSD valodu, un tad nospiediet   pogu, lai iestatītu.

Valsts

Nospiediet   pogu, lai atlasītu valsti, un tad nospiediet   pogu, lai iestatītu.

TV Savienojums

Nospiediet   pogu, lai iestatītu antenu vai kabeli.



Regulēšanas veids

Nospiediet pogu   , lai iestatītu DTV+ATV/DTV/ATV regulēšanas veidu meklēšanai.

Automātiskā skenējuma iestatījumu regulēšana

Nospiediet ok pogu, lai atlasītu automātisko skenējuma iestatījumu regulēšanu.

Atgriezties

Nospiediet **MENU** pogu, lai atvēru apakšizvēlni, un nospiediet pogu   , lai izvēlētos Yes/No/Do (Jā/Nē/Darīt) nākošā reizē.

****PIEZĪME: Šī lapa ir Pēc izvēles.**

□ **AVOTU SARAKSTS**

Nospiediet Avota pogu, lai parādītu avotu sarakstu. Nospiediet ▲▼ pogu, lai izvēlētos režīmu. Nospiediet OK pogu, lai ieietu režīmā.

Ieejas avots
Antena
Kabelis
Satelīts
ATV
AV
SCART
YPBPR
HDMI1
HDMI2
Media Player (Media atskaņotājs)
Ok OK

□ ANTENAS REŽĪMS

KANĀLS



DVP atlasīšanas veids DVB-T
Automātiska regulēšana
DVB-T manuāla regulēšana
Programmu rediģēšana
Signāla informācija
CI informācija
LCN Izslēgt



Atlasīt



Ieiet



Atgriezties



Iziet

Nospiediet **MENU** pogu, lai parādītos Kanālu, Attēlu, Skaņas, Laika, Opciju izvēlnē. Apakšizvēlnē nospiediet **OK** pogu, lai atlasītu konkrētu apakšizvēlni un pielāgojamo vērtību. Apakšizvēlnē nospiediet

pogu ▲▼ vai ◀▶ pogu, lai atlasītu izvēlnes elementu.

****PIEZĪME: Šī lapa ir pēc izvēles.**

Kanālu Izvēlnē



KANĀLS



DVP atlases veids DVB-T

Automātiska regulēšana
DVB-T manuāla regulēšana
Programmu rediģēšana
Signāla informācija
CI informācija
LCN

Izslēgt



Atlasīt



Ieiet



Atgriezties



Iziet

Nospiediet ▲▼ pogu, lai izvēlētos Automātisko regulēšanas/DVB-T Manuālās regulēšanas/ATV Manuālās regulēšanas/Programmu rediģēšanas/Signāla Informācijas/CI informācijas izvēlni. Nospiediet OK pogu, lai atlasītu konkrēto apakšizvēlni. Nospiediet EXIT pogu, lai izietu.

Automātiskā regulēšana

Nospiediet ▲▼ pogu, lai atlasītu Automātisko regulēšanu, un tad nospiediet OK pogu, lai atvērtu apakšizvēlni.

Regulēšanas veids

DTV + ATV

Kanālu regulēšana

Apvienotie Arābu Emirāti

Igaunija

Tunisija

DTV : 0 Radio : Dati : 0 TV : 0

C-06

Jaunzēlande

Turcija

Alžīrija

S-09

S-06

Ķīna

Maroka

Ēģipte

S-03

C-04

C-02



Ieiet



Noregulēt



Atgriezties (TV) %8

Frekvence: 182.25 Mhz

Lūdzu nospiediet MENU taustiņu, lai izietu

Valsts

Nospiediet ▲▼ pogu, lai atlasītu Valsti, un tad nospiediet ◀▶ pogu, lai atlasītu Portugāle/Spānija/AK utt.

Regulēšanas Veids

Nospiediet ▲▼ pogu, lai atlasītu Regulēšanas veidu, un tad atlasiet ◀▶ DTV/ATV/ATV+DTV.

Nospiediet OK pogu, lai atvērtu Automātisko kanālu regulēšanu.

Nospiediet MENU pogu, lai izietu no Automātiskās kanālu regulēšanas.

****PIEZĪME: Šī lapa ir pēc izvēles.**

DVB-T Manuālā regulēšana

Nospiediet ▲▼pogu, lai atlasītu DVB-T Manuālo regulēšanu, un tad nospiediet **OK** pogu, lai atvērtu apakšizvēlni. Nospiediet ◀▶ pogu, lai atlasītu kanālu.

DVB-Y Manuāla regulēšana

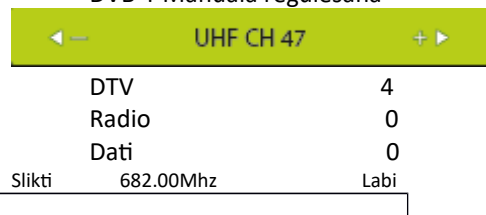

Atgriezties

Nospiediet **MENU** pogu, lai atgrieztos.

Meklēt

Nospiediet **OK** pogu, lai meklētu.

ATV Manuālā regulēšana

Nospiediet ▲▼pogu, lai atlasītu ATV Manuālo regulēšanu, un tad nospiediet **OK** pogu, lai atvērtu apakšizvēlni.

DTB-T Manuālā regulēšana

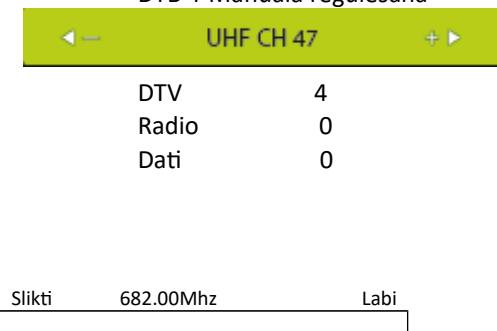

ATV Manuālā regulēšana

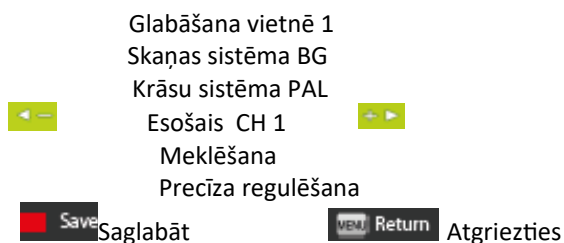

Programmas Nr.

Nospiediet ▲▼pogu, lai atlasītu Programmas Nr., un tad nospiediet pogu, ▶▶ atlasītu Programmas numuru.

Krāsu sistēma

Nospiediet ▲▼pogu, lai atlasītu Krāsu sistēmu, un tad nospiediet ◀▶ pogu, lai atlasītu AUTO/PAL/SECAM.

Skaņas sistēma

Nospiediet ▲▼pogu, lai atlasītu Skaņas sistēmu, un tad nospiediet ◀▶ pogu, lai atlasītu L/DK/BG/I.

AFC

Nospiediet ▲▼pogu, lai atlasītu AFC, un tad nospiediet ◀▶ pogu, lai atlasītu On/Off (Iesl./Izsl).

Precīzā noregulēšana

Ia ierīces AFC ir izslēgts, nospiediet ▲▼pogu, lai atlasītu Precīzo noregulēšanu, un tad nospiediet ◀▶ pogu, lai iestatītu.

Meklēšana

Nospiediet ▲▼pogu, lai atlasītu Meklēšanu, un tad nospiediet ◀▶ pogu, lai meklētu.

Saglabāšana

Nospiediet sarkano pogu, lai saglabātu. Nospiediet **MENU** pogu, lai atgrieztos.

****PIEZĪME: Šī lapa ir pēc izvēles.**

KANĀLU IZVĒLNE

KANĀLS



DVP ATLASES VEIDS
Automātiska regulēšana
DVB-T manuāla regulēšana
Programmu rediģēšana
Signāla informācija
CI informācija

DVB-S



Atlasīt



Ieiet



Atgriezties



Iziet

Lietotājs var izvēlēties Satelītu vai frekvenci ar  pogu uz tālvadības pults. Lietotājs arī var ierakstīt frekvences numuru, izmantojot tastatūru uz tālvadības pults.

Automātiskā regulēšana

Automātisko regulēšanai izmantojiet  pogu uz tālvadības pults un izvēlieties "Automātiskās regulēšanas" iestatījumu, tad nospiediet "OK" pogu.

Satelīta Automātiskās regulēšanas iestatījumi

Satelīts	(1/59) Ku_TURKSAT 3A, 4A
Kanāla veids	Visi
Servisa veids	Visi
Skenēšanas režīms	Automātisks
UniKabelis	Atvienots
Meklēšana	



Atlasīt



Pielāgot



Atgriezties

****PIEZĪME: Šī lapa ir pēc izvēles.**

Satelīts

Lai atlasītu satelītu, nospiediet **OK** pogu un atlasiet satelītu no ▲ ▼ saraksta.

Kanāla veids

Lai atlasītu kanāla veidu, nospiediet ◀▶ pogas.

Servisa veids

Lai atlasītu servisa veidu, nospiediet ◀▶ pogas.

Skenēšanas režīms

Lai atlasītu skenēšanas režīmu, nospiediet ◀▶ pogas.

UniKabelis

Lai pielāgotu unikabeli, nospiediet **OK** pogu.

Meklēšana

Nospiediet **OK** pogu, lai meklētu.

DVB-S Manuālā regulēšana

DVB-S Manuālā regulēšana

Satelīts	(1/59) Ku_TURKAT 3A,4A
Transpoderis	(1/72)11054V 30000
UniKabelis	Atvienots
Tīkla skenēšana	Izslēgta
Kanāla veids	Visi
Servisa veids	Visi
	Meklēšana
DTV	0
Radio	0
Dati	0

Kvalitāte
Stiprums



Atlasīt



Pielāgot



Atgriezties

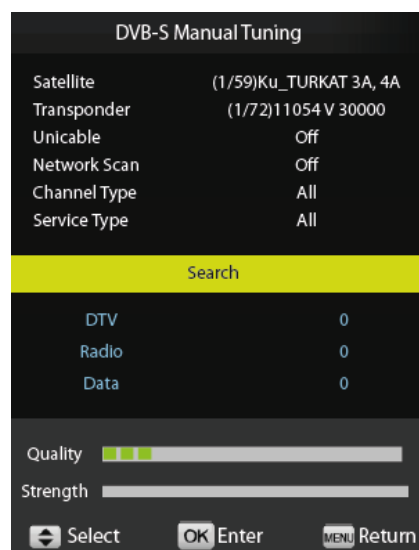

Atlasiet TV Savienojumu/Satelītu, DVB-S Manuālo regulēšanu, tad nospiediet **OK** pogu. **EXIT** poga atceļ automātisko meklēšanu.

****PIEZĪME: Šī lapa ir pēc izvēles.**

□ KABELA REŽĪMS

Kanālu izvēlne

Nospiediet ▲▼ pogu, lai atlasītu DVB Atlasīšanas veida/Automātiskās regulēšanas/DVB-C Manuālās regulēšanas/ATV Manuālās regulēšanas/Programmu rediģēšanas/Signāla Informācijas/CI informācijas/LCN izvēlni. Nospiediet **OK** pogu, lai izvēlētos konkrēto apakšizvēlni. Nospiediet **EXIT** pogu, lai izietu.

KANĀLS



DVP atlasīšanas veids DVB-C
Automātiska regulēšana
DVB-T manuāla regulēšana
Programmu rediģēšana
Signāla informācija
CI informācija
LCN Izslēgt

 Atlasīt  Ieiet  Atgriezties  Iziet

Automātiskā regulēšana

Nospiediet ▲▼ pogu, lai atlasītu "Automātiskā regulēšana", un tad nospiediet **OK** pogu, lai ieietu apakšizvēlnē.

Kanālu regulēšana

DTV : 0 Radio : 0 Dati : 0 TV : 0

C-06
S-09
S-06
S-03
C-04
C-02

TV %8

Frekvence: 182.25 Mhz

Lūdzu nospiediet MENU taustiņu, lai izietu

****PIEZĪME: Šī lapa ir pēc izvēles.**

Valsts

Nospiediet ▲▼ pogu, lai atlasītu Valsti, un tad nospiediet ◀▶ pogu, lai atlasītu Portugāle/Spānija/AK utt.

Noregulēšanas veids

Nospiediet ▲▼ pogu, lai atlasītu Regulēšanas veidu, un tad nospiediet ◀▶ pogu, lai atlasītu DTV/ATV/ATV+DTV.

Skenēšanas Režīms

Ja regulēšanas veids ir DTV/ATV+DTV, nospiediet ▲▼ pogu, lai atlasītu Skenēšanas režīmu, un tad nospiediet ◀▶ pogu, lai izvēlētos Pilno/Tīkla Skenēšanu.

Tīkla ID/Frekvence/Simbola ātrums

Ja skenēšanas režīms ir iestatīts uz tīkla skenēšanu, nospiediet ▲▼ pogu, lai atlasītu Tīkla ID/Frekvenci/Simbola ātrumu, un tad nospiediet pogu, lai iestatītu.

Meklēšana

Nospiediet OK pogu, lai atvērtu apakšizvēlni. Nospiediet MENU pogu, lai izietu. Tad nospiediet ◀▶ pogu, lai izvēlētos Yes/On (Jā/Iesl.)

Atgriešanās

Nospiediet MENU pogu, lai atgrieztos.

DVB-C Manuālā regulēšana

DVB-C Manuālā regulēšana		
Frekvence (KHz)	770000	
Simbols (ks/s)	Automātisks	
QUAM tips	Automātisks	
Slikti	682.00Mhz	Labi

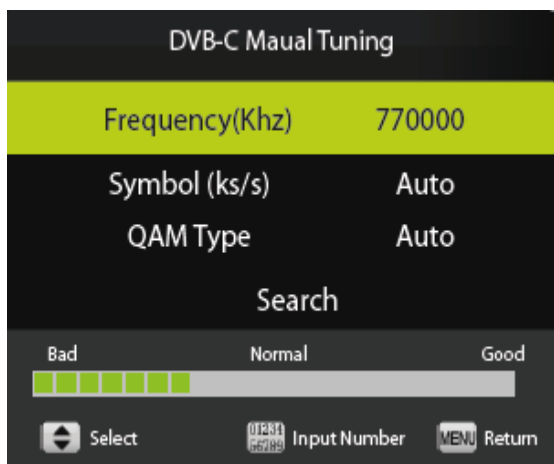

Frekvence

Nospiediet ▲▼ pogu, lai atlasītu Frekvenci, un tad nospiediet ◀▶ vai digitālo pogu, lai iestatītu.

Simbols

Nospiediet ▲▼ pogu, lai atlasītu Simbolu, un tad nospiediet ◀▶ vai digitālo pogu, lai iestatītu.

QAM veids

Nospiediet ▲▼ pogu, lai izvēlētos Simbolu, un tad nospiediet ◀▶ vai digitālo pogu, lai iestatītu.

Meklēšana

Nospiediet OK pogu, lai sāktu meklēšanu.

Piezīme: DVB-C daļas ir pēc izvēles.

****PIEZĪME: Šī lapa ir pēc izvēles.**

Programmu rediģēšana

Nospiediet ▲▼ pogu, lai atlasītu Programmu rediģēšanu, un tad nospiediet **OK** pogu, lai atvērtu apakšizvēlni.



Delete (Izdzēst) Move (Pārvietot) Skip (Izlaist)
 OK Select (Atlasīt) FAV Favourite (Iecienīts) MENU Return (Atgriezties) OK Select (Atlasīt) FAV Favourite (Iecienīts)
 0 Delete All (Izdzēst visu) MENU Return (Atgriezties) 0 Delete All (Izdzēst visu)
 MENU Return (Atgriezties)

Vai esat pārliecināts, ka jāizdzēš ?

Izdzēst kanālu
 Visus DTV ATV



Izdzēst

Nospiediet ▲▼ pogu, lai atlasītu kanālu, kurus jūs vēlaties izdzēst, un tad nospiediet **RED** (SARKANO) pogu, lai ieeitu apakšizvēlnē. Nospiediet ◀▶ pogu, lai atlasītu Yes/No (Jā/Nē).

Pārvietot

Nospiediet ▲▼ pogu, lai atlasītu kanālu, kuru jūs vēlaties pārvietot, un tad nospiediet **YELLOW** (DZELTENO) pogu, lai ieeitu apakšizvēlnē.

Nospiediet ▲▼ pogu, lai izvēlētos pozīciju

Izlaist

Nospiediet ▲▼ pogu, lai atlasītu kanālu, kuru jūs vēlaties izlaist, un tad nospiediet **BLUE** (ZILU) pogu, lai ieeitu apakšizvēlnē.

Pārdēvēt

Nospiediet ▲▼ pogu, lai atlasītu kanālu, kuru jūs vēlaties pārdēvēt, un tad nospiediet **GREEN** (ZAĻU) pogu, lai ieeitu apakšizvēlnē.

Izdzēst Visu

Nospiediet 0 pogu, lai ieeitu apakšizvēlnē, un tad nospiediet ◀▶ , lai atlasītu ALL/DTV/ATV, un **OK**, lai notīrītu.

Atlasīt

Nospiediet ▲▼ pogu, lai izvēlētos kanālu, kuru jūs vēlaties atlasīt, un tad nospiediet **OK** pogu, lai tas parādītos.

Atgriezties

Nospiediet **MENU** pogu, lai atgrieztos.

Saglabāt

Nospiediet **RED(SARKANO)** pogu, lai saglabātu.

****PIEZĪME: Šī lapa ir pēc izvēles.**

Signāla informācija

Nospiediet ▲ ▼ pogu, lai atlasītu Signāla Informāciju, un tad nospiediet **OK** pogu, lai atvērtu apakšizvēlni, un tad Jums parādīsies detalizēta signāla informācija. Nospiediet **MENU** pogu, lai atgrieztos.

Signāla informācija

Kanāls 1

Frekvence 11054 MHz

Kvalitāte 31

Stiprums 35



Atgriezties

Kanālu saraksts

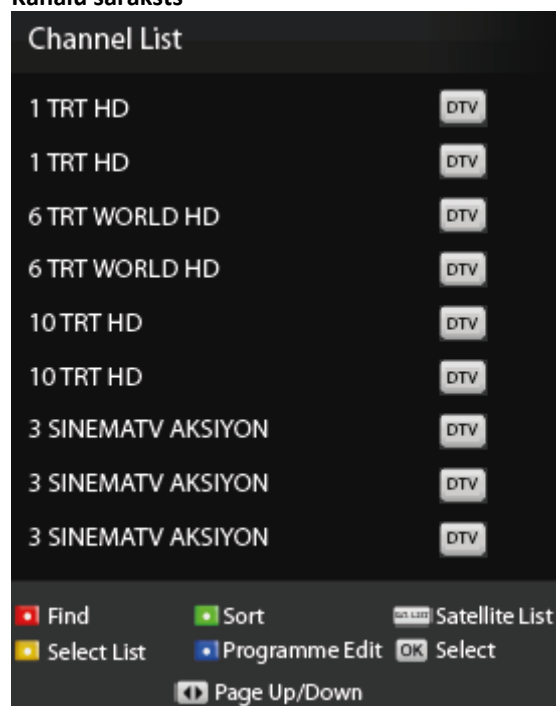

Find (Atrast) Sort (Šķirot) SAT,LIST Satelītu saraksts

Select List (Atlasīt sarakstu) Programme Edit (Programmu Koriģēšana) OK Select (Atlasīt)

Page up/down (Lapa uz augšu/uz leju)

Ja Jūs skatīties programmu, nospiediet **OK** pogu, lai atvērtu apakšizvēlni, un tad Jūs varēsiet redzēt Kanālu sarakstu.

Atgriezties

Nospiediet **MENU** pogu, lai atgrieztos.

****PIEZĪME: Šī lapa ir pēc izvēles.**

PROGRAMMU CEĻVEDIS (EPG)

PROGRAMMU CEĻVEDIS

2016.gada 2.maijs 07:44

2016.gada 2.maijs 12:30 – 14:00



Nav informācijas

Kanāla nosaukums	Laiks	Programma
Channel Name	Time	Programme
1 TRT HABER HD	12:30-14:00	52. Cumhur başkanlığı Türkiye Bisiklet Turu(Özet)
2 TRT SPOR HD	14:00-14:25	İşitme Engelliler Spor Bülteni
3 TRT BELGESEL HD	14:25-14:30	Hava Durumu

Record(Ierakstīt) Display(Parādīt) Schedule(Ieplānot) Remind(ATgādināt) Page Up/Down(Lapa uz augšu/uz leju) Select (Atlasīt)

Move View (Pārvietot skatu) Pre Day (Diena iepriekš) Next Day (Nākošā diena)

Lai atvērtu programmu ceļvedi, nospiediet **EPG** pogu. Nospiediet **▲ ▼** pogas, lai parādītu kanāla informāciju. Lai mainītu kanālu, nospiediet **OK** pogu.

Ierakstīt

Nospiediet **RED (SARKANO)** pogu, lai sāktu ierakstu. Lai lietotu nolaižamo izvēlni, izmantojiet **▲ ▼** un **◀ ▶** pogas.

Displejs

Nospiediet **GREEN (ZAĻO)** pogu, lai iegūtu detalizētu informāciju.

Grafiks

Nospiediet **YELLOW (DZELTENO)** pogu, lai atvērtu grafiku.

Grafika saraksts

2016.gada 2.maijs 07:44



Laiks	Datums	Programmas nosaukums	Kanāla nosaukums
Time	Date	Programme Title	Channel Name
★ 14:00-14:25	Mon 02 May	İşitme Engelliler Spor Bülteni	476 TRT SPOR HD
★			
★			
★			
★			
★			

Atgādinājums

Lai izveidotu atgādinājumu, nospiediet **BLUE**(ZILO) pogu. Lai lietotu nolaižamo izvēlni, izmantojiet ▲▼ un

◀▶ poga
□ I...KSTU SARAKSTS

Ierakstu saraksts

Programma

The screenshot shows a TV interface with two main sections. The left section, titled 'Record List', displays a list of recorded programs. The right section, titled 'Programme', shows details for the selected program.

Record List	Programme
1 TRT HD	Date 2016/03/17
1 TRT HD	Time 11:15:55
6 TRT WORLD HD	Time 00:00:07
6 TRT WORLD HD	Channel 1 TRT HD
10 TRT HD	Program(s) 1 TRT HD
10 TRT HD	
3 SINEMATV AKSIYON	
3 SINEMATV AKSIYON	
3 SINEMATV AKSIYON	

At the bottom of the 'Record List' section, there are four icons with labels: a red square for 'Izdzēst' (Delete), a green square for 'Informācija' (Info), an 'OK' button for 'Atlasīt' (Select), and a blue square for 'Rādītājs' (Index).

Lai atvērtu ierakstu saraksta izvēlni, nospiediet **PLAY** (ATSKAŅOT) pogu.

Izdzēst

Nospiediet **RED**(SARKANO) pogu, lai izdzēstu ierakstu.

Informācija

Nospiediet **GREEN**(ZAĻO) pogu, lai atvērtu ieraksta informāciju.

Atlasīt

Lai atskaņotu ierakstu, nospiediet **OK** pogu.

Rādītājs

Nospiediet **BLUE** (ZILO) pogu, lai nomainītu šķirošanas veidu.

□ ATTĒLU IZVĒLNE

Nospiediet **MENU** pogu, lai atvērtu galveno izvēlni. Atlasiet attēlu opciju, nospiežot ◀▶ pogas, un nospiediet **OK** pogu. Lai atlasītu apakšizvēlni, kuru Jūs lietosiet attēlu izvēlnē, nospiediet ◀▶ pogas, un tad nospiediet **OK** pogu. Pēc tam kad Jūsu darbība būs pabeigta apakšizvēlnē, nospiediet **MENU** pogu, lai pārslēgtos uz iepriekšējo izvēlni, nospiediet **EXIT** pogu, lai izietu no izvēlnes.

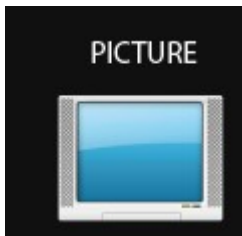

Attēla Režīms	Standarts
Kontrasts	50
Spilgtums	50
Piesātinājums	50
Nianse	50
Asums	50
Eko režīms	Zems
Fona apgaismojums	80
Krāsu temperatūra	Normāla
Ekrāna malu attiecība	16:9
Trokšņa samazināšana	Izsl.
Mpeg Trokšņa samazināšana	Izsl.
Dinamiskais fona apgaismojums	Izsl.

Jūs varat atvērt OSD izvēlni, nospiežot **MENU** pogu uz tālvadības pults, un Jūs varat atvērt attēlu izvēlni, izmantojot ▲ ▼ pogas. Nospiediet **OK** pogu, lai lietotu Attēlu izvēlni, nospiediet **MENU** pogu uz tālvadības pults, lai pārslēgtos atkal uz galveno izvēlni.

Attēlu režīms

Vispirms nospiediet **OK** pogu. Izmantojot ◀▶ pogas, atlasiet vienu no opcijām, kuras redzamas uz ekrāna, un apstipriniet ar **OK** pogu. Jūs varat izmantot **MENU** pogu, lai atgrieztos. Ja Jūs izvēlaties Attēlu režīmu kā "User(Lietotājs)", Jūs varat mainīt Kontrastu, Spilgtumu, Krāsu un Asuma iestatījumus.

Kontrasts

Jūs varat noregulēt Kontrasta līmeni, izmantojot ◀▶ pogas.

Spilgtums

Jūs varat noregulēt Spilgtuma līmeni, izmantojot ◀▶ pogas.

Piesātinājums

Jūs varat mainīt Piesātinājuma līmeni, izmantojot ◀▶ pogas

Nianse

Jūs varat pielāgot Niansi, izmantojot ◀▶ pogas.

Asums

Jūs varat noregulēt Asuma līmeni, izmantojot ◀▶ pogas.

Eko režīms

Izmantojiet ◀▶ pogas, lai noregulētu Eko režīma līmeni.

Krāsu temperatūra

Jūs varat pielāgot Krāsu temperatūru, atlasot Normālo, Auksto vai Silto opciju ar ◀▶ pogām.

Ekrāna malu attiecība

Jūs varat noregulēt Ekrāna malu attiecību, izmantojot ◀▶ pogas.

Trokšņa samazināšana

Jūs varat noregulēt Trokšņa samazināšanu, izmantojot ◀▶ pogas.

MPEG Trokšņa samazināšana

Jūs varat noregulēt MPEG Trokšņa samazināšanas filtru, izmantojot ◀▶ pogas.

Dinamiskais fona apgaismojums

Jūs varat noregulēt Dinamisko fona apgaismojumu, izmantojot ◀▶ pogas.

□SKAŅAS IZVĒLNE

Nospiediet **MENU** pogu, lai atvērtu galveno izvēlni. Atlasiet skaņas opciju, nospiežot ◀▶ pogas, un nospiediet **OK** pogu. Lai atlasītu apakšizvēlni, kuru Jūs lietosiet skaņas izvēlnē, nospiediet ◀▶ pogas, un tad nospiediet **OK** pogu. Pēc tam kad Jūsu darbība būs pabeigta apakšizvēlnē, nospiediet **MENU** pogu, lai pārslēgtos uz iepriekšējo izvēlni, nospiediet **EXIT** pogu, lai izietu no izvēlnes.

SKAŅA



Skaņas Režīms	Standarta
120Hz	50
500Hz	50
1.5KHz	50
5KHz	50
10KHz	50
Līdzsvars	0
Automātiskais skaļums	Izsl.
Telpiskā skaņa	Izsl.
SPDIF Režīms	PCM
AD Slēdzis	Iesl.
AD Skaļums	100

Skaņas režīms

Vispirms nospiediet **OK** pogu. Izmantojot ▲▼ pogas, atlasiet vienu no opcijām, kas redzama uz ekrāna, un apstipriniet ar **OK** pogu. Jūs varat izmantot **MENU** pogu, lai atgrieztos. Ja Jūs izvēlaties Skaņas režīmu kā "User"(lietotājs), Jūs varat mainīt ekvilaizera iestatījumus.

120Hz/500Hz/1.5KHz/10KHz

Ja Skaņas režīms ir "Lietotājs", nospiediet ◀▶ pogas, lai atlasītu 120Hz/500Hz/1.5KHz/10KHz, un tad nospiediet **OK** pogu, lai atvērtu apakšizvēlni.

Līdzsvars

Lai noregulētu Kreiso/Labo līdzsvaru, vispirms nospiediet **OK** pogu. Tad, izmantojot ◀▶ pogas, Jūs varat veikt skaņas līdzsvara noregulējumu starp kreiso un labo skaļruni.

Automātiskais skaļums

Automātiskā skaļuma funkciju izmanto, lai izvairītos no skaņas disbalansa, mainot kanālus, kuros ir atšķirīgi skaņas līmeņi.

Telpiskā skaņa

Jūs varat noregulētu Telpisko skaņu, izmantojot On (Iesl.) vai Off(Izsl.) opcijas ar ◀▶ pogām.

SPDIF režīms

Lai izmantotu koaksiālo skaņas izeju, Jums jānoregulē SPDIF režīmu. Nospiediet **OK** pogu, lai vispirms noregulētu režīmu. Tad atlasiet vienu no Auto/PCM/Off opcijām, izmantojot ◀▶ pogas.

AD slēdzis

Jūs varat noregulēt AD slēdzi, atlasot On (Iesl.), Off(Izsl.) opcijas ar ◀▶ pogām.

AD skaļums

Jūs varat noregulēt AD skaļumu, izmantojot ◀▶ pogas.

□ LAIKA IZVĒLNE

Nospiediet **MENU** pogu, lai atvērtu galveno izvēlni. Atlasiet laika opciju, nospiežot ◀▶ pogas, un nospiediet **OK** pogu. Lai atlasītu apakšizvēlni, kuru Jūs lietosiet laika izvēlnē, nospiediet ◀▶ pogas, un tad nospiediet **OK** pogu. Pēc tam kad Jūsu darbība būs pabeigta apakšizvēlnē, nospiediet **MENU** pogu, lai pārslēgtos uz iepriekšējo izvēlni, nospiediet **EXIT** pogu, lai izietu no izvēlnes.

	Pulkstenis	--	--
Laiks	Izslēgšanas laiks	Izsl.	
	Ieslēgšanas laiks	Izsl.	
	Miega taimeris	Izsl.	
	Automātiskā gaidstāve	4 H	
	Laika zona	Stambula GMT+2	
	OSD taimeris	15 s	



Atlasīt OK Ieiet MENU Atgriezties EXIT Iziet

Pulkstenis

Lai noregulētu datumu un pulksteni jūsu TV, Jums jāatlasa šo režīmu un jānospiež **OK** pogu. Izmantojot ▲ ▼ pogas, Jūs varat ievadīt datuma informāciju pirmajā joslā, mēneša informāciju otrajā joslā, gada informāciju trešajā joslā, pulksteņa informāciju ceturtajā joslā un minūšu informāciju piektajā joslā.



Izslēgšanas laiks

Izslēgšanas laiks Izslēgts

Stunda 00
Minūte 00

Atlasīt Noregulēt MENU Atgriezties

Izslēgšanas Laiks

Jūs varat aktivizēt Izslēgšanas laika opciju, atlasot šo režīmu, pēc tam kad esat noregulējis Izslēgšanas laika rādījumu.

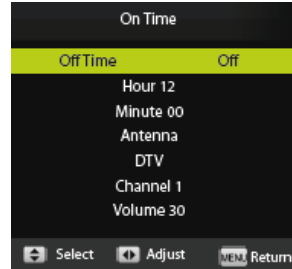

Ieslēgšanas Laiks

Ieslēgšanas laiks Izslēgts

Stunda 12
Minūte 00
Antena
DTV
Kanāls 1
Skaļums 30

Atlasīt Noregulēt MENU Atgriezties

Ieslēgšanas Laiks

Jūs varat aktivizēt Ieslēgšanas laika opciju, atlasot šo režīmu, pēc tam kad esat noregulējis Ieslēgšanas laika rādījumu.

Miega taimeris.

Lai iestatītu Miega taimeru, vispirms nospiediet **OK** pogu, un tad atlasiet miega laiku, nospiežot ▲▼ pogas.

Laika zona

To izmanto, lai pielāgotu laika zonu, kurā Jūs atrodaties. Jūs varat pielāgot Laika zonu, nospiežot **OK** pogu un tad ▲▼ pogas.

Laika Zona
Helsinki GMT +2 Keiptauna GMT +2 Maskava GMT +2
Sofija GMT +2 Jeruzaleme GMT +2 Teherāna GMT +2
Kaira GMT +2 Stambula GMT +2 Abu Dabi GMT +2



Atlasīt



Atlasīt



Atgriezties

Automātiskā dīkstāve

To izmanto, lai ierīce darbotos Automātiskajā dīkstāves režīmā. Jūs varat atlasīt Automātisko dīkstāvi, nospiežot **OK** pogu un tad ▲▼ pogas.

OSD taimeris

To izmanto, lai noregulētu laiku, kurā izvēlne ir aktīva.

□ BLOKĒŠANAS IZVĒLNE

Nospiediet **MENU** pogu, lai atvērtu galveno izvēlni. Atlasiet bloķēšanas opciju, nospiežot ◀▶ pogas, un nospiediet **OK** pogu. Lai atlasītu apakšizvēlni, kuru Jūs lietosiet bloķēšanas izvēlnē, nospiediet ◀▶ pogas, un tad nospiediet **OK** pogu. Pēc tam kad jūsu darbība būs pabeigta apakšizvēlnē, nospiediet **MENU** pogu, lai pārslēgtos uz iepriekšējo izvēlni, nospiediet **EXIT** pogu, lai izietu no izvēlnes.

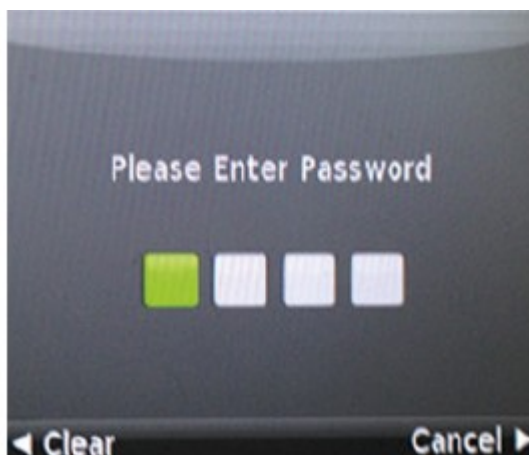
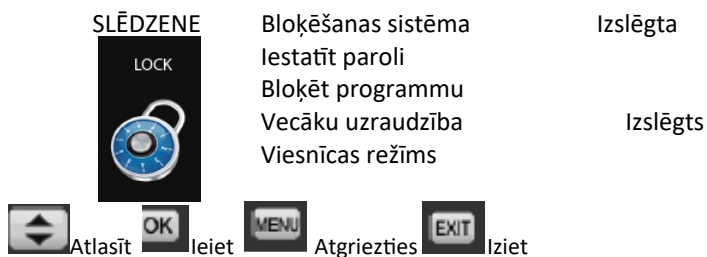

LŪDZU IEVADIET PAROLI
Notīrīt Atcelt

Bloķēšanas sistēma

Ja Jūs noklikšķiniet **OK** pogu pēc ▲▼ pogu nospiešanas, zemāk redzamās opcijas kļūs aktīvas: (Sākotnējā parole ir iestatīta kā "0000").

Iestatīt paroli

Nospiežot **OK** pogu, Jūs varat atvērt apakšizvēlni un izveidot jaunu paroli.

Nobloķēt programmu

Atlasiet Nobloķēt programmu, izmantojot ▲▼ pogas, un nospiediet **OK** pogu. Apakšizvēlne "Nobloķēt programmu" tiks atvērta. Atlasiet programmu, kuru jūs vēlaties nobloķēt, izmantojot ▲▼ pogas, un nobloķējiet programmu, nospiežot zaļo pogu uz tālvadības pults. Ir nepieciešams ievadīt paroli, kuru jūs iepriekš iestatījāt, lai atbloķētu. Nospiediet **OK** pogu, lai saglabātu iestatījumus pēc darbības pabeigšanas.



Vecāku uzraudzība

Atlasiet Vecāku uzraudzību, izmantojot ▲▼ pogas, un nospiediet **OK** pogu.





Viesnīcas režīms

Atlasiet Viesnīcas režīmu, izmantojot ▲▼ pogas, un nospiediet **OK** pogu.

IESPĒJU IZVĒLNE

Nospiediet **MENU** pogu, lai atvērtu galveno izvēlni. Atlasiet opciju iestatījumus, nospiežot  pogas, un nospiediet **OK** pogu. Lai atlasītu apakšizvēlni, kuru Jūs lietosiet opciju izvēlnē, nospiediet  pogas, un tad nospiediet **OK** pogu. Pēc tam kad Jūsu darbība būs pabeigta apakšizvēlnē, nospiediet **MENU** pogu, lai pārslēgtos uz iepriekšējo izvēlni, nospiediet **EXIT** pogu, lai izietu no izvēlnes.







OPCIJAS		OSD Valoda	Turku
		Audio Valoda	Angļu
		Subtitru Valoda	Turku
		Personām ar dzirdes traucējumiem	Kapali
		PVR failu sistēma	
		Kanālu saraksts	
		Programmatūras atjaunināšana (USB)	
		Atiestatīt	
		HDMI CEC	
		Papildu Iestatījumi	

 Atlasīt  Ievadīt  Atgriezties  Iziet

OSD valoda







	OSD valoda	
Čehu	Angļu	Franču
Dāņu	Spāņu	Horvātu
Vācu	Serbu	Itāļu

 Atlasīt  Atlasīt  Atgriezties

Atlasiet OSD valodu, izmantojot   pogas, un nospiediet **OK** pogu. Atlasiet valodu, kuru Jūs vēlaties, ar   vai   pogām, un nospiediet **OK** pogu.

Audio valodas

Audio valoda	Pirmā	
Čehu	Angļu	Franču
Dāņu	Spāņu	Horvātu
Vācu	Serbu	Itāļu

Atlasiet Audio valodas, izmantojot   pogas, un nospiediet **OK** pogu. Atlasiet valodu, kuru Jūs vēlaties ar   vai   pogām, un nospiediet **OK** pogu.

Subtitru Valodas

Atlasiet Subtitru valodas, izmantojot ▲▼ pogas, un nospiediet **OK** pogu. Atlasiet valodu, kuru Jūs vēlaties ar ▲▼ vai pogas, un nospiediet **OK** pogu.

Audio valoda		Pirmā
Čehu	Angļu	Franču
Dāņu	Spāņu	Horvātu
Vācu	Serbu	Itāļu

Dzirdes traucējumi

Paredzēts, lai atlasītu subtitrus, kas ir piemēroti personām ar dzirdes traucējumiem, izmantojot ▲▼ pogas.

PVR Failu sistēma

Atlasiet PVF Failu sistēmu, izmantojot ▲▼ pogas, un nospiediet **OK** pogu, lai atvērtu apakšizvēlni.

Kanālu saraksts

Nospiediet **OK** pogu, lai ielādētu kanālus no USB zibatmiņas, vai lai ielādētu kanālus USB zibatmiņā.

Programmatūras atjauninājums (USB)

Nospiediet **OK** pogu, lai atjauninātu programmatūru no USB.

Rūpnīcas iestatījumi

Atlasiet "atiestatīt", izmantojot ▲▼ pogas, lai atvērtu rūpnīcas iestatījumus, un nospiediet **OK** pogu. Lai apstiprinātu brīdinājuma izvēlni, nospiediet ◀ pogu.

HDMI CEC

Izmantojot vienīgi tālvadības pultī, var kontrolēt ierīces, kas savienotas ar TV, izmantojot HDMI savienojumu. (Satelīta uztvērējs, DVD atskaņotājs). Lai aktivizēto šo izvēlni, nospiediet **OK** pogu. Papildu iestatījumi

Papildu iestatījumi

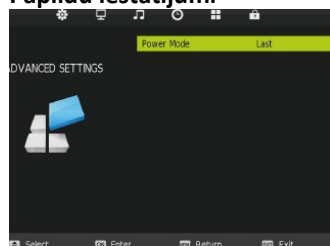

Papildu iestatījumi Strāvas režīms Pēdējais

Atlasiet papildu iestatījumus, izmantojot ▲▼ pogas. Kad Jūs uzklikšķināsiet uz **OK** pogas, parādīsies paroles logs. (**Šī parole ir tāda pati, kā sistēmas bloķēšanas parole**). Pēc paroles ievadīšanas Jūs varat atlasīt vēlamo režīmu, izmantojot ▲▼ vai ▲▼, un Jūs varat mainīt režīma iestatījumus, uzklikšķinot uz **OK** pogas izvēlnē.

Strāvas režīms

Kad strāvas režīms ir iestatīts uz "On"(Iesl.), ja Jūs attiecīgi ieslēgsiet un izslēgsiet TV, televizors ieslēgsies pats. Kad darba režīms ir iestatīts kā "Off"(Izsl.), ja Jūs attiecīgi ieslēgsiet un izslēgsiet TV, televizors ieies gaidstāves režīmā, un Jums jānospiež "POWER", lai ieslēgtu televizoru.

Kad strāvas režīms ir iestatīts kā **“Last”** (pēdējais), ja Jūs attiecīgi ieslēgsiet un izslēgsiet TV, televizors rādīs pēdējo rādīto ekrāna attēlu pirms izslēgšanas. Tas nozīmē, ja televizors ir **“On”** (Iesl.) pirms tas tiek izslēgts, tas atkal ieslēgsies un otrādi.

PVR Failu Sistēma

Nospiediet **▲ ▼** pogu, lai atlasītu PVR Failu sistēmu, un nospiediet **OK** pogu, lai atvērtu apakšizvēlni.



Atlasīt disku C: Atlasīt disku

Pārbaudīt PVR Failu sistēmu Sākt USB 0
USB ierīce Disks C:)

Laika nobīdes limits
Ātrums
Brīvais ierakstu limits 4 st

Ok Atlasīt MENU Atgriezties
Laika nobīdes limits
Laika nobīdes diska apjoms 512 MB
SD 14 Minūtes
HD 4 Minūtes

Ok Atlasīt MENU Atgriezties
Failu sistēmas apjoms
PVR Failu sistēmas tips FAT32
PVR Failu sistēmas apjoms All
SD 405 minūtes
HD 115 minūtes

Atlasīt disku

Nospiediet **▲ ▼** pogas, lai atlasītu “Atlasīt disku”, un tad nospiediet **OK** pogu, lai atvērtu apakšizvēlni. Nospiediet **▲ ▼** pogas, lai atlasītu USB/Disku.

Pārbaudīt PVR Failu sistēmu

Nospiediet **▲ ▼** pogas, lai atlasītu “Pārbaudīt PVR Failu sistēmu”, un tad nospiediet **OK** pogu, lai sāktu pārbaudi.

Brīvais ierakstu limits

Nospiediet **▲ ▼** pogas, lai atlasītu Formātu, un tad nospiediet **◀▶** pogas, lai iestatītu. Nospiediet **MENU** pogu, lai atgrieztos.

Formāts

Nospiediet **▲ ▼** pogas, lai atlasītu Formātu un tad nospiediet **OK** pogu, lai atvērtu apakšizvēlni. Nospiediet **◀▶** pogas, lai atlasītu PVR Failu sistēmas veidu, un tad nospiediet **◀▶** pogu, lai iestatītu. Nospiediet **◀▶** pogas, lai atlasītu PVR Failu sistēmas apjomu, tad nospiediet **◀▶** pogu, lai iestatītu.

Atjaunot rūpnīcas Noklusējumu

Nospiediet **▲ ▼** pogu, lai atlasītu “Atjaunot rūpnīcas noklusējumu”, un tad nospiediet **OK** pogu, lai ieietu apakšizvēlnē. Nospiediet **◀▶** pogu, lai atlasītu Yes/No (Jā/Nē).

****PIEZĪME:** PVR Failu sistēmas daļas ir pēc izvēles.

☐ USB Režīms



USB 2.0

FOTO MŪZIKA FILMAS TEKSTS

Nospiediet **MENU** pogu, lai parādītos “Foto, Mūzika, Filmas, Faili”. Nospiediet ◀▶ pogu, lai izvēlētos konkrētu izvēlni un pielāgotu vērtību. Apakšizvēlnē nospiediet ▲▼ vai ◀▶ pogu, lai izvēlētos izvēlnes elementu.

Attēlu rādīšana

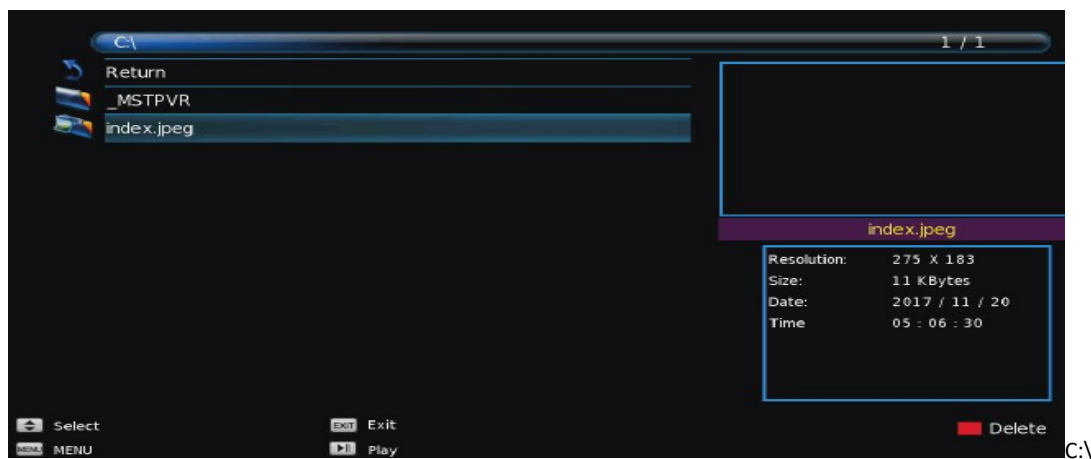

1 / 1

Atgriezties
_MSTPVR
Index.jpg

Index.jpg
Izšķirtspēja: 275 x 183
Apjoms: 11 kbyte

Atlasīt MENU Izvēlne EXIT Iziet Atskaņot Izdzēst

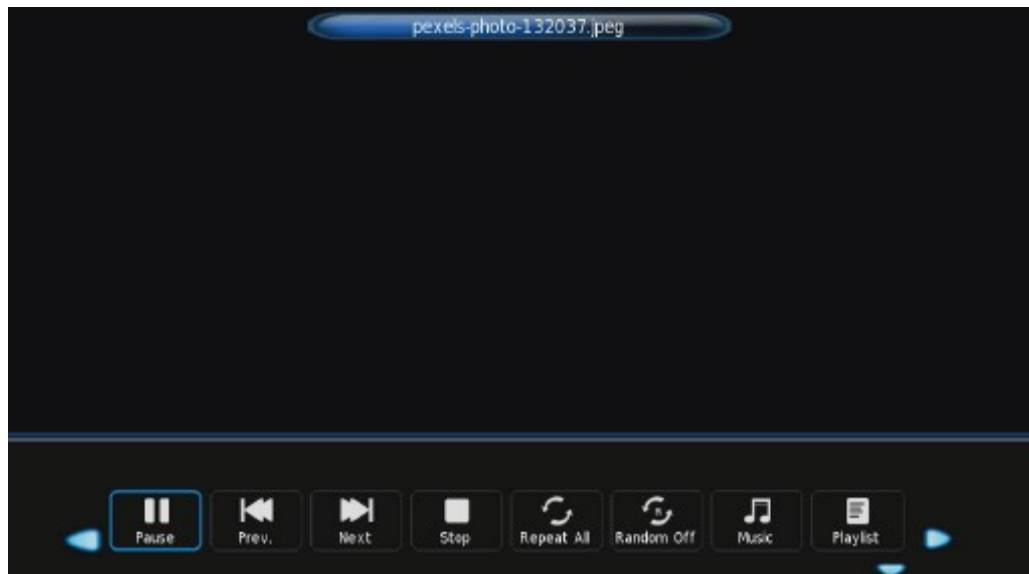

Pauze Iepriekšējais Nākamais Apstāties Atkārtot visu Nejauši izslēgt Mūzika Atskaņojumu saraksts

1. Ievietojiet USB portu USB ligzdā.
2. Nospiediet ▲▼ vai ◀▶, lai atlasītu attēlu, un tad nospiediet **OK** pogu, lai atvērtu apakšizvēlni.
3. Atlasiet C:\, nospiediet **OK** pogu, lai atvērtu apakšizvēlni.
4. Atlasiet konkrēto attēlu un tad nospiediet **OK** pogu, lai apstiprinātu.
5. Nospiediet ▶|| pogu, lai atskaņotu, un **OK** pogu, lai atvērtu funkciju izvēlni. Nospiediet |◀◀ pogu, lai atskaņotu iepriekšējo, ▶▶| lai atskaņotu nākamo. Nospiediet **EXIT** pogu, lai atskaņotu.

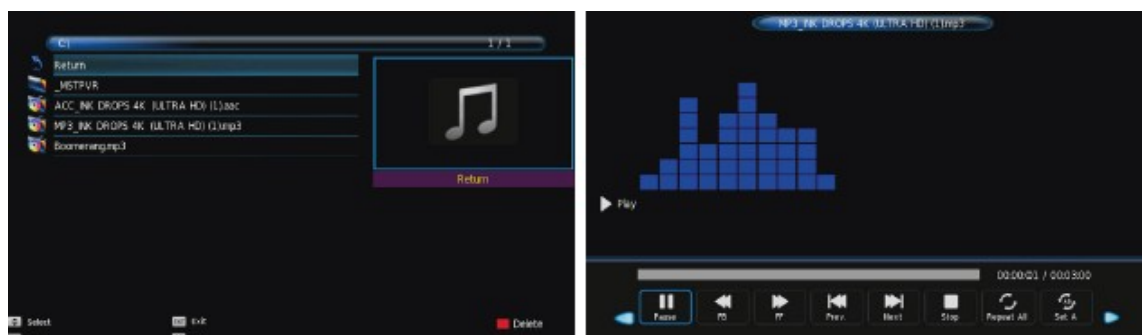

Mūzikas atskaņošana



Atlasīt MENU Izvēlne EXIT Iziet Atskaņot Izdzēst
Atlasīt EXIT Iziet MENU Izvēlne Atskaņot





Pauze FB FF Iepriekšējais Nākamais Apstādināt Atkārtot visu Iestatīt A



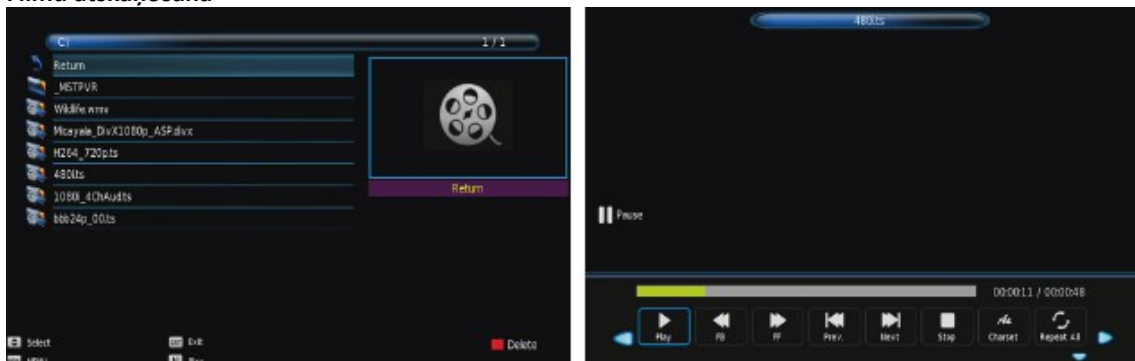



1. Ievietojiet USB portu USB ligzdā.
2. Nospiediet ▲▼ vai ◀▶, lai atlasītu attēlu, un tad nospiediet **OK** pogu, lai atvērtu apakšizvēlni.
3. Atlasiet C:\, nospiediet **OK** pogu, lai atvērtu apakšizvēlni.

4. Atlasiet konkrēto attēlu un tad nospiediet **OK** pogu, lai apstiprinātu.
5. Nospiediet  pogu, lai atskaņotu, un **OK** pogu, lai atvērtu funkciju izvēlni. Nospiediet  pogu, lai atskaņotu iepriekšējo,  lai atskaņotu nākamo.
6. Nospiediet **EXIT** pogu, lai atskaņotu.

Filmu atskaņošana





 Atlasīt EXIT Iziet
 MENU Izvēlne  Atskaņot  Izdzēst
 Atlasīt EXIT Iziet Pauze FB FF Iepriekšējais Nākamais Apstādināt Kodu tabula Atkārtot visu
 MENU Izvēlne  Atskaņot

1. Ievietojiet USB Portu USB ligzdā.
2. Nospiediet   vai  , lai atlasītu attēlu un tad nospiediet **OK** pogu, lai atvērtu apakšizvēlni.
3. Atlasiet C:\, nospiediet **OK** pogu, lai atvērtu apakšizvēlni.
4. Atlasiet konkrēto attēlu un nospiediet **OK** pogu, lai apstiprinātu.
5. Nospiediet  pogu, lai atskaņotu, un **OK** pogu, lai atvērtu funkciju izvēlni. Nospiediet  pogu, lai atskaņotu iepriekšējo,  lai atskaņotu nākamo.
6. Nospiediet **EXIT** pogu, lai atskaņotu.

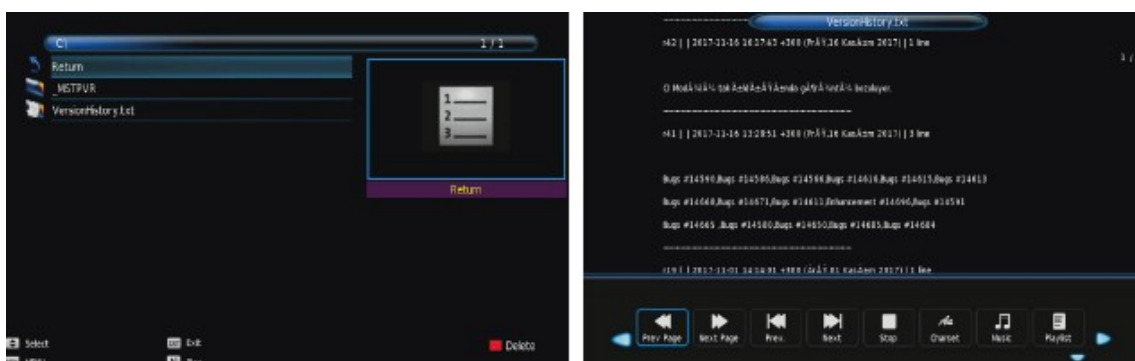
Failu Rādīšana



 Atlasīt EXIT Iziet
 MENU Izvēlne  Atskaņot  Izdzēst
 Iepri.lapa Nāk.lapa Iep. Nāk. Apstādināt Kodu tabula Mūzika Atskaņošanas saraksts

1. Ievietojiet USB Portu USB ligzdā.
2. Nospiediet   vai  , lai atlasītu attēlu un tad **OK** pogu, lai atvērtu apakšizvēlni.

3. Atlasiet C:\, nospiediet OK pogu, lai atvērtu apakšizvēlni.
4. Atlasiet konkrēto attēlu un nospiediet OK pogu, lai apstiprinātu.
5. Nospiediet ►|| pogu, lai atskaņotu un OK pogu, lai atvērtu funkciju izvēlni. Nospiediet ||◀◀ pogu, lai atskaņotu iepriekšējo, ►►|| lai atskaņotu nākamo.
6. Nospiediet EXIT pogu, lai atskaņotu.

□TRAUCĒJUMMEKLĒŠANA

Jūs varat atrisināt lielāko daļu problēmu, ar kurām, iespējams, saskarsieties saistībā ar Jūsu televizoru, izmantojot šādu traucējummeklēšanas sarakstu.

Nav attēla, nav skaņas

1. Pārbaudiet, vai drošinātājs, vai slēdzis darbojas atbilstoši.
2. Pārbaudiet sienas rozeti, ieslēdzot citu ierīci, vai tā darbojas vai nedarbojas.
3. Var būt vaļīgs kontakts starp strāvas vadu un sienas rozeti.
4. Pārbaudiet signāla avotu.

Nav krāsas

1. Nomainiet krāsu sistēmu.
2. Noregulējiet piesātinājumu.
3. Pārbaudiet citu kanālu. Iespējams, ka tā bija melnbaltā programma, kuru jūs saņēmat.

Tālvadības pults nedarbojas

1. Nomainiet baterijas.
2. Baterijas varētu būt nepareizi ievietotas.
3. Ierīces kontaktdakša var būt izrauta.

Attēla nav, skaņa normāla

1. Noregulējiet spilgtumu un kontrastu.
2. Var būt apraides problēma.

Attēls normāls, skaņas nav

1. Palieliniet skaļumu, uzklikšķinot uz VOL+
2. Skaņas iestatījumi var būt noklusināti, nospiediet MUTE pogu, lai to izmainītu.
3. Nomainiet skaņas sistēmu.
4. Var būt apraides problēma.

Ir neregulāri viļņi

Šī problēma parasti rodas no signāla traucējumiem, ko rada apkārt esošās ierīcēs, tādas kā automašīnas, dienasgaismas lampas, fēns, utt. Noregulējiet antenu tā, lai samazinātu signāla traucējumus.

Melns ekrāns VGA režīmā

Iespējams, ka Jūsu televizors neatbalsta Jūsu datora izšķirtspēju. Iestatiet vislabāko izšķirtspēju vai citu standarta izšķirtspēju Windows sistēmā.

Skaņas troksnis un signāla traucējumi

Ja antena ir novietota pierobežas zonā, iespējams, ka notiks attēla zudums un trokšņaini pikseļi. Ja signāls ir par vāju, ir nepieciešams uzstādīt speciālu antenu, lai palielinātu signāla uztveršanas jaudu.

1. Pielāgojiet atrašanās vietu un virzienu jūsu pārnēsājamai vai fiksētai antenai.
2. Pārbaudiet antenas savienojumus.
3. Piekoriģējiet precīzo regulēšanu.
4. Pamēģiniet citu kanālu. Iespējams, tā ir apraides problēma.

Ēnots attēls

Ēnots attēls rodas no TV signāla divu atspulgu uztveršanas. Viens no tiem tieši saņem signālu, kamēr otrs atspoguļojas no augstām ēkām, kalniem vai citiem objektiem. Antenas novietojuma un virziena maiņa var uzlabot signāla uztveršanu.

Radio frekvences traucējumi

Šāda veida signāla traucējumi izraisa viļņainumu vai vertikālas līnijas un dažos gadījumos arī samazina attēla kontrastu. Atrodiet radio frekvenci, kas izraisa signāla traucējumus, un to noņemiet.

Attēla sastingšana vai mozaīka uz displeja

Kanāla signāla jauda var būt zema, vai satelītšķīvja antena, iespējams, nesaņem satelīta signālus atbilstoši. Pamēģiniet citus kanālus, un, ja ir problēmas ar citiem kanāliem, satelītšķivis var būt nepareizi pozicionēts. Atkarībā no izmantotajiem satelītiem, satelītšķīvja antenu vajadzētu pārvietot, lai novērstu satelīta signālus traucējumus, satelītšķīvi nevajadzētu novietot augstu ēku, garu koku u.c. tuvumā.

PIEZĪME: Ļoti mākoņainos vai vētras laikapstākļos satelīta signāli ir vājāki, tāpēc var būt problēmas, tādas kā attēla sastingšana, attēla nesaņemšana. Šī problēma nav atkarīga no televīzijas.

TEHNISKĀS SPECIFIKĀCIJAS

OSD VALODA	29 OSD VALODAS			
	Angļu, Vācu, Franču, Holandiešu, Bulgāru, Poļu, Krievu, Čehu, Horvātu, Ungāru, Rumāņu, Slovāku, Turku, Grieķu, Lietuviešu, Serbu, Arābu, Persiešu, Maķedoniešu, Albāņu, Itāļu, Portugāļu, Spāņu, Dāņu, Norvēģu, Slovēņu, Somu, Zviedru, Kurdu			
PANELIS	Paneļa Veids	32" LED		
	Spilgtums	270 cd/m2 (Typ)		
	Maksimālā izšķirtspēja	1366x768		
	Skatīšanās leņķis	178°		
TV	ATV (Pēc izvēles)	Saņemšanas diapazons	48.25MHz ~ 863.25MHz	
		leejas pretestība	75Ω	
		Video sistēma	PAL, SECAM	
		Skaņas sistēma	BG, DK, I, L, NICAM/A2	
		Maksimāli saglabātie kanāli	100	
	DVB-C (Pēc izvēles)	Modulācija	QPSK: 16QAM, 64QAM, 32 QAM, 128QAM, 256QAM	
		Video Sistēma	MPEG-2MP@ML, MPEG-2 MP@HL, H.264, H.265	
		Skaņas Sistēma	AC-3, MPEG1/2 Slānis I un II	DD/DD+ (Opcijai & nepieciešama licence)
		Kanālu uztveršana	R500	
	DVB-T (Pēc izvēles)	Modulācija	COFDM 2K/8K, QPSK, 16QAM, 64QAM	
		Video sistēma	MPEG-2MP@ML, MPEG-2 MP@HL, H.264, H.265	
		Audio sistēma	AC-3, MPEG1/2 Slānis I un II	DD/DD+ (Opcijai & nepieciešama licence)
		Kanālu uztveršana	500	
	DVB-T2 (Pēc izvēles)	Modulācija	Saskrīt ar EN302755V1.3.1. COFDM: 1k līdz 32k; SupportT2-Lite, koda ātrums: 1/3, 2/5; QPSK: 16QAM, 64QAM, 256QAM Joslas platums: 6, 7, 8MHz; Aizsargintervāls: 1/128--1/4; Koda ātrums: 1/2, 3/5, 2/3, 3/4, 4/5, 5/6 SSP: PP1 līdz PP8	
		Video Sistēma	MPEG-2MP@ML, MPEG-2 MP@HL, H.264, H.265	
		Audio Sistēma	AC-3, MPEG1/2 Slānis I un II	DD/DD+ (Opcijai & nepieciešama licence)
	DVB-S/S2 (Pēc izvēles)	Modulācija	COFDM 2K/8K, QPSK, 8PSK	
		LNB Jauda	Auto/13V/18V/IZSL. Izeja 350mA@Max	
		LNB Slēdža kontrole	22KHz	
		DiSEqC versija	1.0 / 1.1 derīgs	
Video sistēma		MPEG-2MP@ML, MPEG-2 MP@HL, H.264, H.265		
Audio sistēma		AC-3, MPEG1/2 Slānis I un II	DD/DD+ (Opcijai & nepieciešama licence)	
Kanālu uztveršana		4000		
VIDEO IEVADE	HDMI	480i, 480p, 576i, 576p, 720p, 1080i, 1080p		
	Komponents	480i, 480p, 576i, 576p, 720p, 1080i, 1080p		
	SCART	CVBS & RGB		
	AV	Video sistēma	PAL/NTSC/SECAM	
Video līmenis		1.0 VP-P±5%		
AUDIO IEVADE	AV/Komponents Audio	Mini RCA ievade	0.2 ~ 2.0 VRMS	
AUDIO IZVADE	Frekvences atbilde	100Hz~15KHz @±3dB (1KHz, 0dB atsaucēs signāls)		
	Maksimālā izvades jauda	2 x 6W(8Ω) THD+N<10%@1KHz skalrunim	2 x 8mW (32Ω) THD+N<10%@1KHz austiņām	

KOMBI FILTRS	3D		
DEINTERLACE	3D		
VĀJA SIGNĀLA UZLABOŠANA	JĀ		
TROKŠŅA SAMAZINĀŠANA	JĀ		
GALVENĀ FUNKCIJA	GAIDSTĀVES REŽĪMS		
TERMINĀĻI	IEVADE	12V DC Ievade	1 x DC Strāvas ligzda
		DTV & ATV (Pēc izvēles)	1 x IEC-Savienotājs
		Satelīta TV (Pēc izvēles)	1 x F-Savienotājs
		USB	1 x USB Ligzda
		HDMI	2 x HDMI Savienotājs
		Komponents / AV Audio	1 x Mini RCA Savienotājs (Melns)
		Komponents / AV Video	1 x Mini RCA Savienotājs (Melns)
		SCART	1 x SCART Savienotājs (Melns)
	CI Slots (Pēc izvēles)	1 x CI Slots (Melns)	
	IZVADE	Austiņas	1 x Mini RCA Savienotājs (Melns)
		SPDIF Koaksiālais	1 x RCA Savienotājs (Oranžs)

PRODUKTA ĪPAŠĪBAS

Modeļa nosaukums	32" S2	32" T2/C	32" T2/C/S2
Displeja ekrāns	82 cm	82 cm	82 cm
Spriegums	12V DC (4A)	12V DC (4A)	12V DC (4A)
Strāvas patēriņš	48W	48W	48W

PRODUKTA IZMĒRI

Colla	Versija	Ar Statīvu	Bez Statīva
32"	MODELIS 1 (cm) (L x W x H)	73,2 x 23,7 x 45,6	73,2 x 8,72 x 43,5
32"	MODELIS 2 (cm) (L x W x H)	73,2 x 21,1 x 47,2	73,2 x 8,72 x 43,5
32"	MODELIS 3 (cm) (L x W x H)	73,2 x 21,1 x 47,2	73,2 x 8,72 x 43,5
32"	MODELIS 4 (cm) (L x W x H)	73,2 x 21,4 x 45,9	73,2 x 8,72 x 43,5

Aksesuāri

- 1 gab. Tālvadības pults
- 1 gab. Lietošanas pamācība
- 2 gab. Baterijas
- 1 gab. Adapteris (SUNUN SA48H, IEVADE: 100-240V ~ 50/60Hz, IZVADE: 12V 4A)

32" STATĪVA UZSTĀDĪŠANAS DIAGRAMMA

3- M4X12

2- Kreisais/Labais

1- Lūdzu novietojiet
statīvu kā parādīts

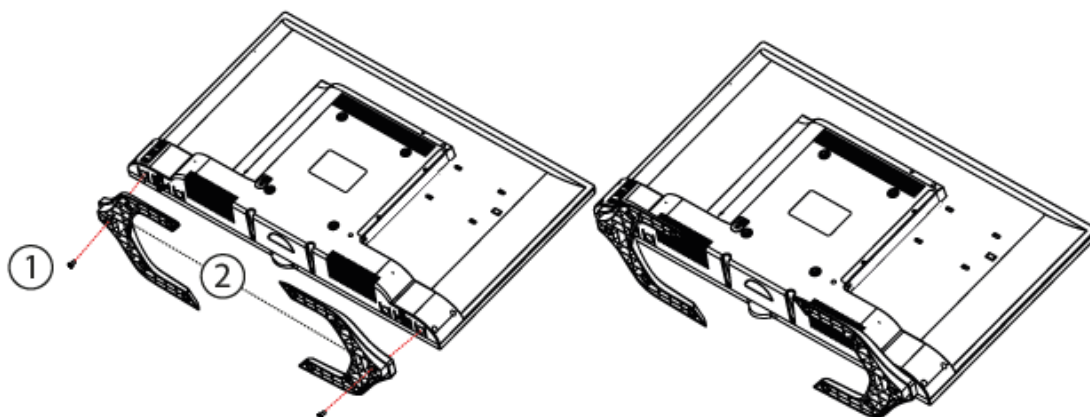

32" STATĪVA UZSTĀDĪŠANAS DIAGRAMMA "MODELIS 2"

1- Novietojiet statīvus slotos zem
ierīces.

2- Nostipriniet statīvu pie
ierīces ar divām M4X15 YHB
un divām M5X16 YHB
skrūvēm.

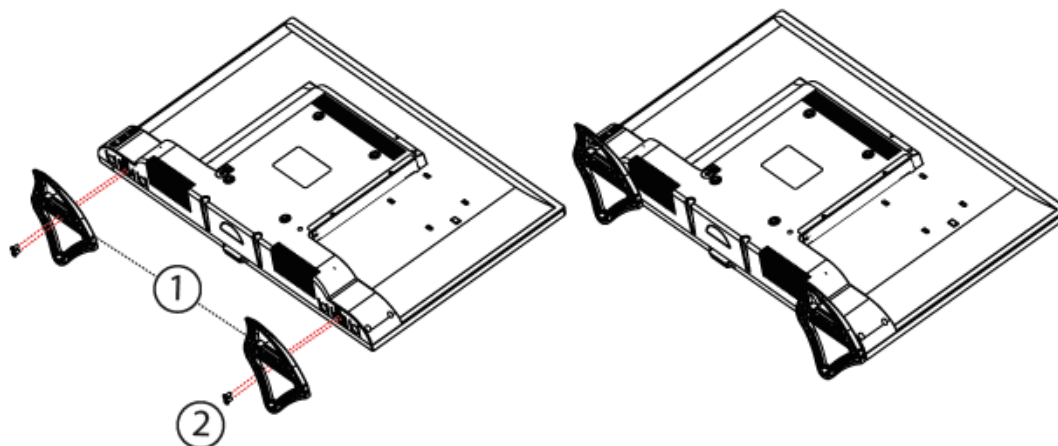

32" STATĪVA UZSTĀDĪŠANAS DIAGRAMMA

3- M4X12

2- Kreisais/Labais Statīvs

1- Lūdzu novietojiet statīvu kā parādīts attēlā, un pieskrūvējiet ar M4X12.

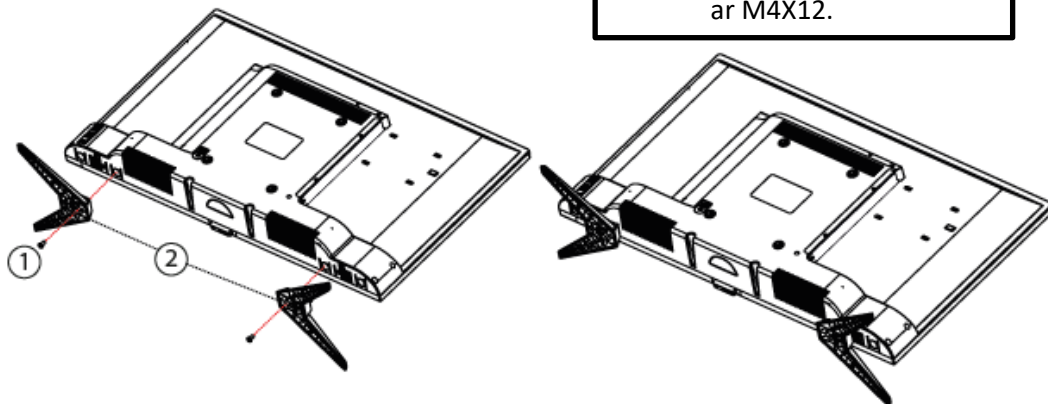

32" STATĪVA UZSTĀDĪŠANAS DIAGRAMMA "MODELIS 4"

2- Ievietojiet statīvus slotās zem ierīces.

1- Nostipriniet statīvu pie ierīces ar divām M4X25 YHB un divām M5X25 YHB skrūvēm.

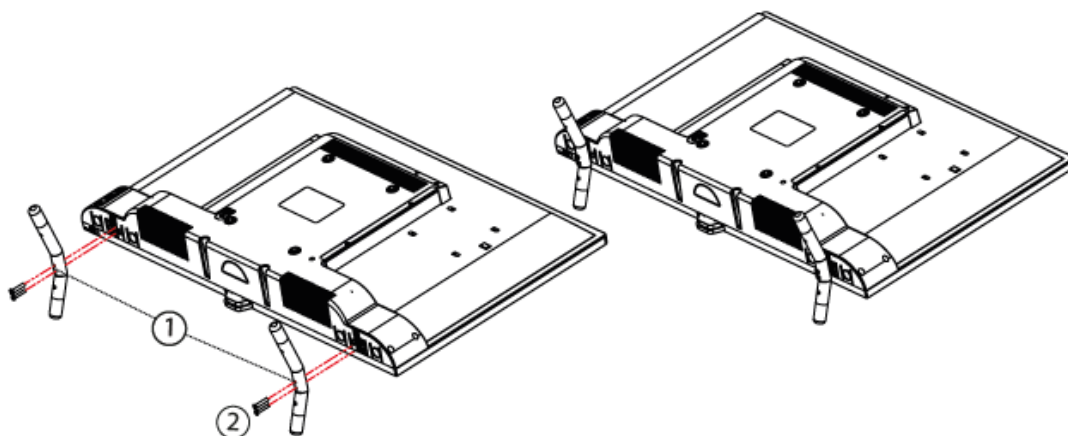

Produkta raksturojums

Ražotājs

D Energoefektivitātes klase

E Redzamais ekrāna lielums (diagonāls)

F Vidējais strāvas patēriņš režīmā

G Enerģijas patēriņš gada laikā

H Enerģijas patēriņš gaidstāvē

I Enerģijas patēriņš, neatrodies režīmā

J Displeja izšķirtspēja

K * Enerģijas patēriņš XYZ Kwh gadā, pamatojoties uz elektrības patēriņu, televizoram darbojoties 4 stundas dienā 375 bdienas. Faktiskais enerģijas patēriņš būs atkarīgs no tā, kā televizors tiek lietots.