



## Drošība

Nodrošiniet, lai jūsu strāvas avota spriegums atbilstu spriegumam, kas norādīts uz identifikācijas uzlīmes, kas atrodas jūsu televizora aizmugurē. Ja atvienošanai izmanto strāvas spraudni, maiņstrāvas ievadu vai ierīces savienotāju, ierīce joprojām darbojas.

Dažiem modeļiem gaismas indikators atrodas televizora sānos. Ja televizora priekšpusē nedeg gaismas indikators, tas nenozīmē, ka televizors nav pievienots strāvas avotam. Lai pilnībā atvienotu televizoru, jāizrauj strāvas vada kontaktdakša.

Televizora detaļas ir karstumjutīgas. **Maksimālā istabas temperatūra nedrīkst pārsniegt 35°** pēc Celsija. Neaizklājiet gaisa atveres televizora aizmugurē vai sānos. Atstājiet pietiekami brīvu vietu ap tām, lai nodrošinātu atbilstošu ventilāciju. Uzstādiet televizoru tālu no karstuma avotiem (kamīns u. c.) vai ierīcēm, kas rada spēcīgu magnētisko vai elektrisko lauku.

Telpās, kur tiek uzstādīts televizors, **mitruma** līmenis nedrīkst pārsniegt **75%**. Televizora pārvietošana no vēsākas vietas uz siltāku var radīt kondensāciju uz ekrāna (un uz atsevišķām detaļām televizora iekšpusē). Ļaujiet kondensātam nožūt, pirms atkal ieslēdzat televizoru.

Nospiediet televizora pogu  vai **POWER**/ vai izmantojiet tālvadības pults pogu , lai to ieslēgtu vai pārslēgtu gaidstāves režīmā. Ja **neskatīsieties televizoru ilgāku laiku**, izslēdziet to pilnībā, izraujiet strāvas vada kontaktdakšu no kontaktligzdas.

**Negaisa laikā** iesakām atvienot televizoru no elektrotīkla un atvienot antenu no televizora, lai to neietekmētu elektriskie vai elektromagnētiskie impulsi, kas var sabojāt televizoru. Tāpēc parūpējieties, lai **strāvas vada un antenas vada kontaktdakšas** ir brīvi pieejamas, lai nepieciešamības gadījumā tās varētu atvienot.

**Atvienojiet televizoru no strāvas** nekavējoties, ja pamanāt, ka tas izdala **deguma smaku** vai **dūmus**. Nekādā gadījumā neatveriet televizoru, jo pastāv **elektriskās strāvas trieciena risks**.

## BRĪDINĀJUMI

Šī ierīce ir paredzēta tikai lietošanai mājās, un to nedrīkst izmantot citiem nolūkiem, piemēram, ārpus mājas vides vai komercvidē.

Ja ārējais lokanais kabelis vai izstrādājuma vads ir bojāts, lai izvairītos no briesmām, tā nomaina jāveic ražotājam, servisa pārstāvim vai līdzīgi kvalificētai personai.

Atstājiet ap televizoru vismaz 10 cm atstarpi, lai

nodrošinātu pietiekamu ventilāciju. Ventilācijai nedrīkst traucēt priekšmeti, kuri aizsedz ventilācijas atveres, piemēram, laikraksti, galdauti, aizkari u. c.

Ierīci nedrīkst novietot pīloša vai šļakstoša ūdens tuvumā, un uz tā nedrīkst novietot priekšmetus, kuri piepildīti ar ūdeni, piemēram, vāzes.

Akumulatorus (akumulatoru komplektu vai ievietotus akumulatorus) nedrīkst pakļaut pārmērīgam karstumam, piemēram, saules stariem, ugunij vai tamlīdzīgi.

Lai mazinātu ugunsgrēka un elektrošoka risku, nepakļaujiet ierīci lietum vai mitrumam.

Nekad nenovietojiet televizoru nestabili. Televizors var apgāzties, radot nopietnas traumas vai izraisot nāvi. Daudzas traumas, īpaši bērniem, var novērst, ievērojot vienkāršus piesardzības pasākumus:

- izmantojiet skapjus vai stafīvus, ko ieteicis televizora ražotājs;
- izmantojiet tikai tādas mēbeles, kas spēj droši balstīt televizoru;
- nodrošiniet, ka televizors nesniedzas pāri atbalsta mēbeles malai;
- novietojiet televizoru uz augstām mēbelēm (piemēram, uz kumodes vai grāmatu plauktos), nenostiprinot gan mēbeli, gan televizoru pie atbilstoša balsta;
- novietojiet televizoru uz auduma vai citiem materiāliem, ko var ievietot starp televizoru un atbalsta mēbeli;
- pastāstiet bērniem par to, cik bīstami ir kāpt uz mēbelēm, lai aizsniegtu televizoru vai tā vadības.

Ja jūsu esošais televizors tiek paturēts un pārvietots, ievērojiet tos pašus norādījumus, kas sniegti augstāk.

 Iekārta ar šādu simbolu ir II klases vai dubultās izolācijas elektroierīce. Tā ir izstrādāta tā, lai nebūtu nepieciešams drošības savienojums ar elektrozemējumu. Iekārta bez šāda simbola ir I klases elektroierīce. Tā jāpieslēdz strāvas kontaktrozetei ar aizsargzemējumu.

 Lai novērstu ugunsgrēka risku, nekādā gadījumā neturiet šī izstrādājuma tuvumā sveces un citus atklātas liesmas avotus.

Lai izvairītos no traumām, šai ierīcei atbilstoši uzstādīšanas instrukcijām ir jābūt kārtīgi nostiprinātai uz grīdas vai pie sienas.

Lai samazinātu pakļaušanas radiofrekvenču starojuma iedarbībai risku, iekārtas lietošanas attālumam jābūt vismaz 100 cm.

## Televizora ekrāns

Šim izstrādājumam izmantotais televizora ekrāns ir izgatavots no stikla. Tāpēc, nokrītot vai atsitoties pret citiem priekšmetiem, tas var saplīst.

Televizora ekrāns ir ļoti modernas tehnoloģijas izstrādājums, kas nodrošina ļoti precīzus attēlus. Laiku pa laikam uz ekrāna var parādīties daži neaktīvi pikseli kā nekustīgi zilās, zaļās vai sarkanās krāsas punkti. Tie neietekmē jūsu izstrādājuma veiktspēju.

### Kopšana

Izmantojiet stiklu tīrāmo līdzekli, lai notīrītu ekrānu, un mīkstu drānu un vieglu mazgāšanas līdzekli, lai notīrītu pašu televizoru.

**Svarīgi!** Spēcīgu mazgāšanas līdzekļu, kuri satur spirtu un abrazīvas daļiņas, lietošana var sabojāt ekrānu.

Regulāri noslaukiet putekļus no gaisa atverēm televizora sānos un aizmugurē. Šķīdinātāju, abrazīvu vai spirtu saturošu līdzekļu izmantošana var sabojāt televizoru. Ja priekšmets vai šķidrums nonāk televizorā, nekavējoties atvienojiet ierīci no strāvas avota un nododiet pārbaudei pilnvarotam speciālistam. Nekad pats neatveriet televizoru, jo šādi riskējat ar savu veselību un varat sabojāt pašu televizoru.

### Elektrostatiskās izlādes noteikumi

Šī ierīce atbilst elektrostatiskās izlādes noteikumu prasībām. Gadījumā, ja elektrostatiskās izlādes dēļ ierīce neatjaunojas Ethernet savienojuma režīmā, lietotājam jāveic noteiktas darbības.

### Televizora piestiprināšana pie sienas

**Brīdinājums! Lai paveiktu šo darbību, nepieciešami divi cilvēki.**

Drošai televizora uzstādīšanai ievērojiet zemāk minētos norādījumus:

- Pārbaudiet, vai siena izturēs televizora un stiprinājuma svaru.
- Ievērojiet stiprinājuma komplektācijai pievienotos norādījumus par montāžu. Atsevišķiem modeļiem, pirms veicat uzstādīšanu pie sienas, neaizmirstiet pieskrūvēt seškanta VESA sienas stiprinājuma skrūvju izciļņus (un skrūves), kas iekļauti televizora komplektā ar uzgriežņiem nostiprināšanai pie sienas.
- Televizors jāuzstāda pie vertikālas sienas.
- Pārliedzinieties, ka izmantojat tikai tādas skrūves, kas ir piemērotas sienas materiālam.
- Pārliedzinieties, ka televizora vadi tiek novietoti tā, lai aiz tiem nevar paklupt.

Ir jāievēro arī citi drošības norādījumi, kuri attiecas uz mūsu televizoriem.

### Vairāku izstrādājumu lietotāja rokasgrāmata

Šajā rokasgrāmatā aprakstītās funkcijas ir standarta funkcijas lielākajai daļai televizoru modeļu. Atsevišķas funkcijas jūsu televizoram var nebūt pieejamas

un/vai jūsu televizoram var būt funkcijas, kuras nav aprakstītas šajā rokasgrāmatā. Attēli šajā rokasgrāmatā var atšķirties no faktiskā izstrādājuma izskata. Lūdzu, skatiet pašu izstrādājumu.

**Informācija lietotājiem par atbrīvošanos no veca aprīkojuma un baterijām****[Eiropas Savienībā]**

Izstrādājumi

Šie simboli norāda to, ka elektriskās un elektroniskās iekārtas un baterijas ar šādu marķējumu ekspluatācijas laika beigās nedrīkst izmest kopā ar parastajiem māsaimniecības atkritumiem. Tā vietā izstrādājumi jānogādā atbilstošos savākšanas punktos, lai pārstrādātu elektriskās un elektroniskās iekārtas, kā arī pārstrādātu un utilizētu akumulatorus atbilstoši valsts tiesību aktiem un Direktīvām 2012/19/EU, 2006/66/EC un 2008/12/EC.



Baterija

**Piezīme:**

Marķējums Pb zem bateriju simbola norāda, ka šī baterija satur svīnu.

Pareizi atbrīvojoties no šiem izstrādājumiem, jūs palīdzēsiet saglabāt dabas resursus un novērst iespējamo negatīvo ietekmi uz vidi un cilvēku veselību, ko var izraisīt neatbilstoša apiešanās ar šo izstrādājumu atkritumiem.

Lai iegūtu vairāk informācijas par savākšanas punktiem un šo izstrādājumu otrreizējo pārstrādi, sazinieties ar vietējās pašvaldības pārstāvjiem, māsaimniecības atkritumu apsaimniekotāju vai veikalu, kurā iegādājāties šo izstrādājumu.

Neatbilstoši rīkojoties ar atkritumiem, saskaņā ar vietējiem tiesību aktiem var tikt piemēroti sodi.

**[Komerclietotāji]**

Ja vēlaties atbrīvoties no šī izstrādājuma, sazinieties ar savu piegādātāju un pārbaudiet pirkuma līguma noteikumus.

**[Citas valstīs ārpus Eiropas Savienības]**

Šis marķējums ir derīgs tikai Eiropas Savienībā. Ja vēlaties atbrīvoties no šiem priekšmetiem, rīkojieties atbilstoši piemērojamajiem valsts tiesību aktiem vai citiem noteikumiem, kuri jūsu valstī nosaka to, kā rīkoties ar nolietotām elektriskajām ierīcēm un baterijām.

**Dārgais Klient!**

Ar šo TCL paziņo, ka šī ierīce atbilst Direktīvai 2014/53/ES. ES atbilstības deklarācijas pilns teksts ir pieejams tīmekļa vietnē [www.mythomson.com](http://www.mythomson.com)

*Attēli un ilustrācijas šajā Lietotāja rokasgrāmatā sniegti tikai kā atsauce un var atšķirties no faktiskā izstrādājuma izskata. Izstrādājuma dizains un specifikācijas var tikt mainīti bez iepriekšēja paziņojuma.*

Svarīga informācija .....	1	HbbTV .....	12
		Piekļuve HbbTV .....	12
		HbbTV deaktivizēšana .....	13
<b>1. nodaļa - Savienojumi</b>			
Strāvas vada un antenas pievienošana .....	5	EPG (Elektroniskā programmu ceļveža) lietošana .....	13
Savienojiet Blu-ray disku atskaņotāju, HD spēļu konsoli, HD digitālo videokameru, austiņas, CI moduli .....	5	Tūlītēja ieslēgšana .....	13
Savienojiet ar internetu .....	6	Programmatūras atjaunināšana .....	13
		Veikala režīma atiestatīšana .....	13
		Attēlu skatīšana, mūzikas atskaņošana un video skatīšanās, izmantojot USB atmiņas ierīci .....	13
<b>2. nodaļa - Lietošanas sākšana</b>			
Tālvadības funkcijas .....	7	<b>5. nodaļa - Cita informācija</b>	
Bateriju ievietošana .....	7	Vecāku kontroles funkcijas parole .....	15
Īpašā tālvadības pults .....	8	Problēmu novēršana .....	15
Bateriju ievietošana .....	8		
Televizora ieslēgšana un izslēgšana .....	9		
Sākotnējā iestatīšana .....	9		
<b>3. nodaļa - Pamata darbības televizorā</b>			
Piekļuve kanāliem .....	10		
Pievienoto ierīču skatīšanās .....	10		
Skaļuma regulēšana .....	10		
Piekļuve Android TV sākumlapai .....	10		
TV iestatījumu izvēlnes lietošana .....	10		
<b>4. nodaļa - Televizora papildu funkciju izmantošana</b>			
Kanālu iestatīšana .....	11		
Kopējais interfeiss .....	11		
Kopējā interfeisa moduļa izmantošana .....	11		
Piekļuve kopējā interfeisa pakalpojumiem .....	11		
Subtitru izmantošana .....	11		
Subtitru ieslēgšana/izslēgšana .....	11		
Subtitru valodu iespējošana digitālās TV kanāliem .....	11		
Subtitru tipa atlase digitālās TV kanāliem .....	11		
Teleteksta lietošana .....	12		
Dekodēšanas lapas valodas izvēle .....	12		
Digitālā teleteksta valoda .....	12		
Pamodināšana, izmantojot tīklu .....	12		
T-Link .....	12		
T-Link iespējošana vai atspējošana .....	12		
Automātiska ieslēgšana .....	12		
Automātiska gaidstāve .....	12		

# 1. nodaļa - Savienojumi

## Strāvas vada un antenas pievienošana

Lai ieslēgtu televizoru pēc strāvas vada pievienošanas, nospiediet  vai **POWER**/ pogu.

Piezīmes:

- *Līdzdas atrašanās vieta ir atkarīga no televizora modeļa.*
- *Pirms ierīču pievienošanas atvienojiet strāvas vadu.*

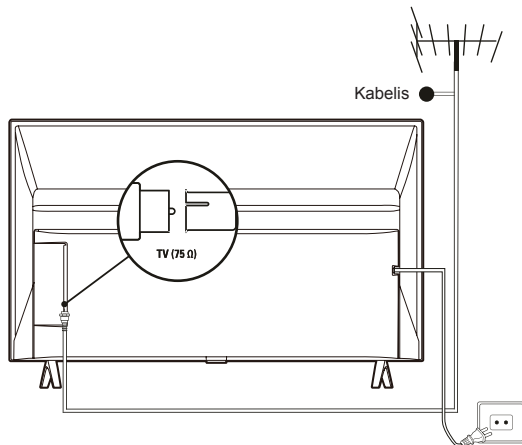

## Savienojiet Blu-ray disku atskaņotāju, HD spēļu konsoli, HD digitālo videokameru, austiņas, CI moduli

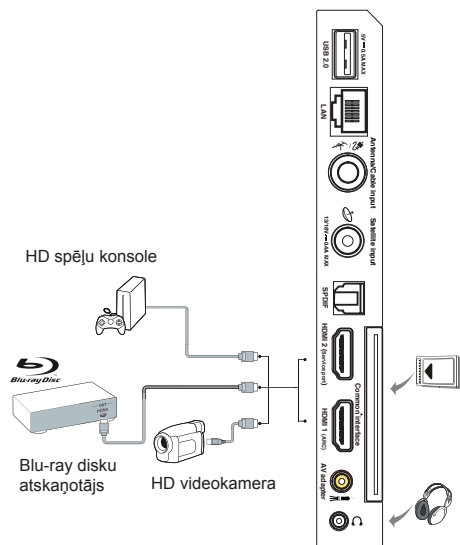

## Savienojiet ar internetu

Piezīme: Turpmākie norādījumi attēlo parastos veidus, kā savienot televizoru ar vadu vai bezvadu tīklu. Savienošanas metode var atšķirties atkarībā no jūsu faktiskās tīkla konfigurācijas. Ja jums ir kādi jautājumi par mājas tīklu, vērsieties pie interneta pakalpojumu sniedzēja.

### Vadu savienojums

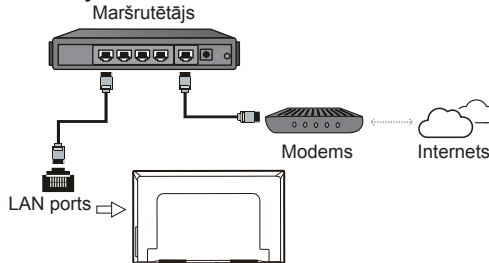

### Bezvadu savienojums

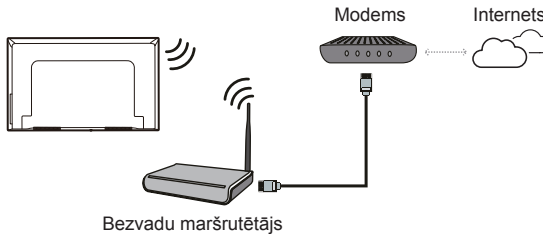

#### Piezīmes.









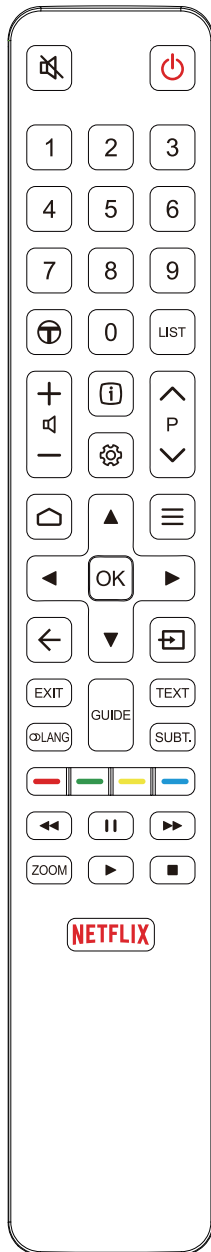









- Jūsu televizoram var nebūt visi augstāk attēlotajā diagrammā redzami savienotāji. USB un HDMI portu skaits var atšķirties atkarībā no televizora modeļa.
- Pogu un savienotāju atrašanās vietas var atšķirties atkarībā no televizora modeļa.
- USB savienotāji paredzēti datu ievadei no USB diskkiem un citu piemērotu USB ierīču pievienošanai.
- Visas USB ierīces ir jāpievieno tieši televizoram, neizmantojot kabeļu pagarinātājus. Ja nepieciešams pagarinātājs, maksimālais ieteicamais garums ir 50 cm. Garākiem pagarinātājiem jābūt ar ferīta valnīšiem.
- ARC (audio atgriezes kanāls) funkcija tiek atbalstīta tikai HDMI portam, kas apzīmēts ar ARC. Lai izmantotu ARC funkciju, vispirms ieslēdziet T-Link funkciju, kā aprakstīts sadaļā **T-Link**.
- Ieteicams izmantot augstas kvalitātes un ekranētus HDMI kabelus, lai izvairītos no iespējamām traucējumiem.
- Izmantojiet austiņas ar 3,5 mm TRS savienotāju. Pārmērīgs skaņas spiediens no austiņām var radīt dzirdes zudumu.

## 2. nodaļa - Lietošanas sākšana

### Tālvadības funkcijas

Vairākums televizora funkciju ir pieejamas, izmantojot ekrānā redzamās izvēlnes. Televizora komplektā iekļauto tālvadības pulti varat izmantot, lai pārvietotos pa izvēlnēm un konfigurētu visus vispārīgos iestatījumus.



-  Lai izslēgtu un atkal ieslēgtu skaņu.
-  Gaidīšanas režīms/iziešana no gaidīšanas režīma.
- Ciparu pogas** Lai ievadītu kanāla numuru vai ciparu.
-  Lai piekļūtu T ieteicamajām lietotnēm.
- LIST** Lai parādītu kanālu sarakstu.
-  Lai regulētu skaļumu.
-  Lai parādītu informāciju par programmu, ja tāda pieejama.
-  Lai parādītu Iestatījumu izvēlni.
- P**  Lai mainītu kanālus.
-  Piekļūt Android TV sākumlapai.
-  Lai parādītu Opciju izvēlni.
-  Pārvietošanās virzienu pogas.
- OK** Lai apstiprinātu ievadi vai izvēli.
-  Lai atgrieztos iepriekšējā izvēlnē vai izietu no lietotnes.
-  Lai izvēlētos ieejas avotu.
- EXIT** Lai izietu no Iestatījumu izvēlnes.
- LANG**  Lai atlasītu izvēlētajai digitālās televīzijas programmai pieejamo audio valodu.
- GUIDE** Lai ieslēgtu un izslēgtu Elektronisko programmu ceļvedi (pieejams tikai digitālajiem kanāliem).
- TEXT** Lai ieslēgtu un izslēgtu teletekstu.
- SUBT.** Lai atlasītu izvēlētajai digitālās televīzijas programmai pieejamo subtitru valodu.
- Krāsu pogas** Lai atlasītu uzdevumus vai Teleteksta lapas; HbbTV funkcijas lietošanai.
-  Lai sāktu ātro attīšanu.
-  Lai apturētu atskaņošanu.
-  Lai sāktu ātro pārtīšanu.
- ZOOM** Lai izvēlētos ekrāna režīmu.  
*Piezīme: Ieteicams izmantot pilnekrāna režīmu. Neizmantojiet displeja režīmu ar melnām joslām abās ekrāna pusēs (piemēram, 4:3) ilgstoši. Pretējā gadījumā televizora ekrāns var tikt sabojāts.*
-  Lai sāktu atskaņošanu.
-  Lai apturētu atskaņošanu.
- NETFLIX** Lai piekļūtu Netflix, ja pieejams.

### Bateriju ievietošana



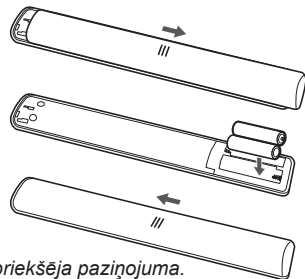











1. Pavelciet, lai noņemtu aizmugurējo pārsegu, kā parādīts attēlā.
2. Ievietojiet divas AAA baterijas atbilstoši polaritātei, kas atzīmēta uz bateriju nodalījuma.
3. Novietojiet aizmugurējo pārsegu atpakaļ, kā parādīts attēlā.



*Piezīme: Tālvadības tips var tikt mainīts bez iepriekšēja paziņojuma.*

## Īpašā tālvadības pults



-  Lai izslēgtu un atkal ieslēgtu skaņu.
-  Gaidīšanas režīms/iziešana no gaidīšanas režīma.
-  Lai regulētu skaļumu.
-  Lai piekļūtu T ieteicamajām lietotnēm.
-  Lai parādītu iestatījumu izvēlni.
-  Lai mainītu kanālus.
-  Piekļūt Android TV sākumlapai.
-  Lai parādītu opciju izvēlni.
-  Pārvietošanās virzienu pogas.
-  Lai apstiprinātu ievadi vai izvēli.
-  Lai atgrieztos iepriekšējā izvēlnē vai izietu no lietotnes.
-  Lai izvēlētos ieejas avotu.
-  **NETFLIX** Lai piekļūtu Netflix, ja pieejams.
-  Lai parādītos virtuālās tālvadības tastatūra, kad pieejama.
-  Lai ieslēgtu Google Assistant funkciju. *(Pieejams tikai tad, kad tīkla savienojums ir normāls.)*

### Piezīmes:

- Šī tālvadības pults ir pieejama tikai atsevišķiem modeļiem. Tālvadības tips var tikt mainīts bez iepriekšēja paziņojuma.
- Sekojiet ekrāna ceļvedim, lai savienotu pāri tālvadības pulti un televizoru, nospiežot pogu  pirmajā reizē.

## Bateriju ievietošana

1. Turiet tālvadības pults apakšējo daļu, ar monētas formas plastmasas priekšmetu pagrieziet slēdzi pozīcijā "Atvērt", kā parādīts attēlā.
2. Noņemiet bateriju pārsegu.
3. Ievietojiet divas AAA baterijas atbilstoši polaritātei, kas atzīmēta uz bateriju nodalījuma.
4. Uzlieciet bateriju pārsegu atpakaļ un ar monētas formas plastmasas priekšmetu pagrieziet slēdzi pozīcijā "Aizvērt".

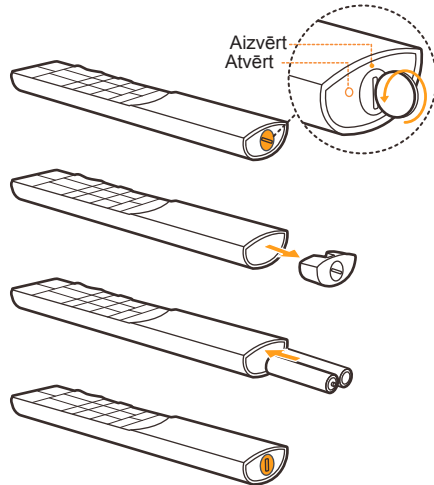



**Svarīgi!**

Baterijas nedrīkst pakļaut pārmērīga karstuma, piemēram, tiešu saules staru, uguns vai tml., iedarbībai. Ja ilgstoši neizmantošiet tālvadības pulti, izņemiet no tās baterijas. Ierīcē atstātas baterijas var izraisīt bojājumus, kuri var rasties bateriju sabojāšanās un korodējošu vielu noplūdes rezultātā, un šādi tiks zaudētas tiesības uz garantiju.

Lai aizsargātu vidi, izlietotās baterijas nododiet otrreizējai pārstrādei vietējos izlietoto bateriju savākšanas punktos. No izlietotajām baterijām jāatbrīvojas atbilstoši attiecīgiem norādījumiem.

**UZMANĪBU!** Ja baterijas aizstāj ar nepiemērota tipa baterijām, pastāv sprādziena risks. Baterijas jānomaina ar identiskām vai līdzīga veida baterijām, kuras izmantošanai ieteicis ierīces ražotājs.

Ja tālvadības pults baterijas ir izlādējušās, varat izmantot pogas, kas atrodas uz televizora korpusa. Tiem ir šādas funkcijas:

Modeļiem ar zemāk redzamajām pogām uz ierīces:



Funkcijas (ātri nospieš)  
 ⏻ (ilgstoši nospieš)

Modeļiem ar zemāk redzamajām pogām uz ierīces:



TV režīms

Izvēlnēs



P^



P^



Funkcijas (ilgstoši nospieš)

Funkcijas (ilgstoši nospieš)

**OK** (ātri nospieš)

**OK** (ātri nospieš)

Modeļiem ar zemāk redzamajām pogām uz ierīces:



Ieslēgt/Gaidstāve

**Televizora ieslēgšana un izslēgšana**

1. Kad ir pievienots strāvas vads, televizors uzreiz ieslēgsies vai arī būs ieslēgts gaidstāves režīmā. Ja televizors atrodas gaidstāves režīmā, nospiediet ⏻ vai pogu **POWER/⏻**, kas atrodas uz ierīces, vai pogu ⏻ uz tālvadības pults, lai televizoru ieslēgtu.
2. Lai ieslēgtu televizoru gaidstāves režīmā, nospiediet tālvadības pults pogu ⏻. Televizora barošanas avots netiek izslēgts, taču tas darbojas ļoti zema enerģijas patēriņa režīmā.
3. Lai televizoru izslēgtu pilnībā, atvienojiet strāvas vadu no sienas rozetes.

**Sākotnējā iestatīšana**

Pirmo reizi ieslēdzot televizoru, parādās ekrāns **Welcome** (Sveicināti), kas vada jūs sākotnējās iestatīšanas procesā. Izpildiet ekrānā sniegtos norādījumus, lai pabeigtu sākotnējo iestatīšanu, piemēram, izvēlētos valodu, izveidotu savienojumu ar tīklu, meklētu kanālus un veiktu citas darbības. Katrā solī izdaries izvēli vai izlaižiet soli. Izlaižot soli, varat veikt iestatīšanu vēlāk, izmantojot iestatījumu izvēlni.

*Piezīme: Ja, meklējot kanālus, izdodas izgūt tikai analogos kanālus, tam par iemeslu var būt slikta pārraides kvalitāte, līdz ar to šādos gadījumos nav paredzēta ražotāja garantija. Ražotāji nevar uzņemties atbildību par nepietiekamas pārraides zonas nodrošinājumu atsevišķos apgabalos.*

## 3. nodaļa - Pamata darbības televizorā

### Piekljuve kanāliem

**Izmantojot ciparu pogas:** nospiediet atbilstošās tālvadības pults ciparu pogas, lai piekļūtu kanāliem.

**P/V pogu izmantošana:** nospiediet P/V pogas uz tālvadības pults, lai rītinātu kanālus.

**Poga LIST:** nospiediet pogu LIST uz tālvadības pults, lai atainotu kanālu sarakstu un nospiediet ▲/▼/◀/▶ un OK, lai izvēlētos kanālus.

### Pievienoto ierīču skatīšanās

Nospiediet □ uz tālvadības pults, lai atainotu avotu sarakstu. Nospiediet ▲/▼, lai izvēlētos TV vai citu pievienoto ierīci un nospiediet OK, lai apstiprinātu izvēli.

Varat arī nospiegt □ uz tālvadības pults, lai redzētu sākumlapu, nospieš ▲/▼/◀/▶, lai pārvietotu kursoru uz □ apgabalu ekrāna augšā pa labi, un nospieš OK, lai apstiprinātu. Pēc tam nospiediet ▲/▼ un OK, lai atlasītu ievades avotu.

### Skaļuma regulēšana

**Skaņas līmeņa regulēšana:** nospiediet 🔊/— pogas uz tālvadības pults, lai palielinātu vai samazinātu skaļumu.

**Skaņas atslēgšana:** nospiediet 🔇, lai uz laiku atslēgtu skaņu. Nospiediet šo pogu vēlreiz vai pogas 🔊, lai atjaunotu skaņu.

### Piekljuve Android TV sākumlapai

Dāvā iespēju piekļūt interneta lietojumprogrammām un īpaši pielāgotām interneta vietnēm, kā arī veikt jūsu televizora sistēmas iestatījumus. Jūs varat kontrolēt televizoru ar tālvadības pults palīdzību.

#### BRĪDINĀJUMS!

- Pirms Smart TV lietojumprogrammu izmantošanas konfigurējiet tīkla iestatījumus.
- Atkarībā no jūsu tīkla apstākļiem ierīcei var būt ilgs atbildes laiks un/vai var parādīties traucējumi.
- Ja lietojumprogrammas izmantošanas laikā rodas problēmas, lūdzu, sazinieties ar satura nodrošinātāju.
- Atkarībā no satura nodrošinātāja, lietojumprogrammas atjauninājumu vai pašas lietojumprogrammas apstākļiem tās lietošana var tikt pārtraukta.
- Atkarībā no jūsu valsts normatīvajiem aktiem atsevišķām lietojumprogrammām var būt ierobežota apkalpošana vai tām var nebūt pakalpojuma atbalsta.
- Pakalpojuma sniedzējs var mainīt lietojumprogrammu saturu bez iepriekšēja brīdinājuma.

1. Nospiediet □ uz tālvadības pults, lai rādītu Android TV sākumlapu.
2. Nospiediet ▲/▼/◀/▶ un OK, lai izvēlētos nepieciešamo lietojumprogrammu, funkcijas vai iestatījumus.

3. Nospiediet ←, lai atgrieztos mājaslapā.

*Piezīme: Tā kā savienojuma izveidei ar internetu ir nepieciešams nedaudz laika, ieteicams pagaidīt dažas minūtes, lai sāktu izmantot Smart TV funkciju pēc televizora aktivizēšanas no gaidstāves režīma.*

### TV iestatījumu izvēlnes lietošana

Dāvā iespēju regulēt TV iestatījumus, piemēram, attēla un skaņas iestatījumus.

1. Nospiediet ⚙ uz tālvadības pults, lai atainotu iestatījumu izvēlni.
2. Nospiediet ▲/▼, lai izvēlētos nepieciešamo punktu un nospiediet OK/▶, lai ieslēgtu atbilstošo apakšizvēlni.
3. Apakšizvēlnē nospiediet ▲/▼, lai izraudzītos izvēlnes iespējas, nospiediet OK/▶, lai atainotu iespēju sarakstu, regulēšanas interfeisu vai atbilstošo apakšizvēlni.
4. Nospiediet ←, lai atgrieztos iepriekšējā izvēlnē.
5. Nospiediet EXIT vai ⚙, lai aizvērtu izvēlni.

*Piezīmes:*

- *Varat arī nospiegt ≡ uz tālvadības pults, atlasīt Settings (Iestatījumi) (ja pieejams) un nospieš OK, lai atvērtu iestatījumu izvēlni. Atsevišķiem signālu avotiem dažas opcijas var nebūt pieejamas.*
- *Ieslēdzot iestatījumu LED Motion clear (LED kustību skaidrība), ātras kustības attēli būs skaidrāki, regulējot LED fona apgaismojumu, bet attēls būs tumšāks un mirgoņa lielāka nekā ar izslēgtu iestatījumu LED Motion clear (LED kustību skaidrība).*

## 4. nodaļa - Televizora papildu funkciju izmantošana

### Kanālu iestatīšana

Šajā nodaļā aprakstīta automātiska kanālu meklēšana un saglabāšana. To var darīt jebkurā no šiem gadījumiem:

- ja esat izlaidis kanālu uzstādīšanas soli sākotnējās iestatīšanas laikā;
- jums norādīts, ka TV režīmā kanāli nav atrodami;
- jūs vēlaties atjaunināt kanālus.

1. TV režīmā nospiediet  uz tālvadības pults un izvēlieties **Channel > Channel scan** (Kanāls > Kanālu meklēšana). Nospiediet **OK/▶**, lai apstiprinātu.
2. Televizors instalē un sakārto kanālus atbilstoši jūsu valstij vai reģionam. Nospiediet **▲/▼**, lai atlasītu **Country/Region** (Valsts/Reģions), un nospiediet **OK/▶**. Ievadiet paroli pēc noklusējuma 1234 vai savu paroli, ja esat to nomainījis **System > Lock** (Sistēma > Bloķēt) izvēlnē. Nospiediet **▲/▼**, lai atlasītu savu valsti vai reģionu, un nospiediet **OK/▶**, lai apstiprinātu.
3. Nospiediet **▲/▼**, lai izvēlētos **Automatic search** (Automātiskā meklēšana) un nospiediet **OK/▶**, lai atainotu izvēlni.
4. Nospiediet **▲/▼**, lai izvēlētos **Tuner mode** (Uztvērēja režīms) un nospiediet **◀/▶**, lai izvēlētos **Cable** (Kabelis), **Antenna** (Antena) vai **Satellite** (Satelīts). (*Piezīme: **Satellite** (Satelīts) opcija ir pieejama tikai atsevišķiem modeļiem.*)
5. Nospiediet **▲/▼**, lai izvēlētos citas opcijas, ko vēlaties konfigurēt.
6. Kad konfigurācija ir pabeigta, nospiediet **▼**, lai izvēlētos **Search** (Meklēt) un nospiediet **OK**, lai sāktu kanālu meklēšanu.
7. Kanālu meklēšana var ilgt vairākas minūtes. Pēc automātiskās meklēšanas pabeigšanas kanāli ir sakārtoti iepriekš iestatītajā secībā. Ja vēlaties paslēpt vai pārvietot kanālus, nospiediet tālvadības pults pogu , izvēlieties **Channel > Channel organizer** (Kanāls > Kanālu organizētājs) un nospiediet **OK/▶**.

### Kopējais interfeiss

Kodētus digitālos TV kanālus var atkodēt ar kopējā interfeisa moduli un karti, ko nodrošina digitālās televīzijas operators.

Kopējā interfeisa modulis var nodrošināt vairākus digitālos pakalpojumus atkarībā no izvēlētā operatora un pakalpojumiem (piemēram, maksas televīzija). Sazinieties ar savu digitālās televīzijas pakalpojuma operatoru, lai iegūtu sīkāku informāciju par pakalpojumiem un noteikumiem.

#### Kopējā interfeisa moduļa izmantošana

**BRĪDINĀJUMS!** Izslēdziet savu televizoru pirms kopējā interfeisa moduļa ievietošanas. Rūpīgi ievērojiet turpmāk sniegtos norādījumus. Nepareiza kopējā interfeisa moduļa ievietošana var sabojāt gan pašu moduli, gan televizoru.

1. Ievērojiet uz kopējā interfeisa moduļa uzdrukātos norādījumus un uzmanīgi ievietojiet moduli televizora kopējās saskarnes slotā.
2. Ievietojiet moduli tik dziļi, cik tas iespējams.
3. Ieslēdziet televizoru un pagaidiet, līdz tiek aktivizēta kopējā interfeisa funkcija. Tas var ilgt vairākas minūtes.

*Piezīme: Neizņemiet kopējā interfeisa moduli no slotā. Moduļa izņemšana deaktivizēs digitālos pakalpojumus.*

#### Piekluve kopējā interfeisa pakalpojumiem



Pēc kopējā interfeisa moduļa ievietošanas un aktivizēšanas nospiediet tālvadības pults pogu , izvēlieties **Channel > Common interface** (Kanāls > Kopējais interfeiss) un nospiediet **OK/▶**.

Šī izvēlnes opcija ir pieejama tikai tad, ja kopējā interfeisa modulis ir pareizi ievietots un aktivizēts. Ekrānā redzamās lietotnes un saturu nodrošina digitālās TV pakalpojumu operators.



### Subtitru izmantošana

Varat ieslēgt subtitrus ikvienam TV kanālam. Subtitri tiek pārraidīti ar teleteksta vai DVB-T/DVB-C digitālās pārraides palīdzību. Digitālās pārraides gadījumā varat papildus izvēlēties arī vēlamo subtitru valodu.

#### Subtitru ieslēgšana/izslēgšana

1. Nospiediet tālvadības pults pogu , izvēlieties **Channel > Subtitle** (Kanāls > Subtitri) un nospiediet **OK/▶**.
2. Izvēlieties opciju **Subtitle** (Subtitri), nospiediet **OK/▶**, pēc tam **▲/▼**, lai izvēlētos **On** (ieslēgts) vai **Off** (izslēgts), un nospiediet **OK**, lai apstiprinātu.
3. Nospiediet **EXIT** vai , lai aizvērtu izvēlni.

#### Subtitru valodu iespējošana digitālās TV kanāliem

1. Nospiediet tālvadības pults pogu , izvēlieties **Channel > Subtitle > Digital subtitle language 1st** (Kanāls > Subtitri > Pirmā digitālo subtitru valoda) un nospiediet **OK/▶**.
2. Nospiediet **▲/▼**, lai izvēlētos subtitru valodu kā vēlamo valodu, un nospiediet **OK**, lai apstiprinātu.
3. Nospiediet **▲/▼**, lai izvēlētos **Digital subtitle language 2nd** (Otrā digitālo subtitru valoda), un nospiediet **OK/▶**.
4. Nospiediet **▲/▼**, lai izvēlētos otro subtitru valodu, un nospiediet **OK**, lai apstiprinātu.
5. Nospiediet **EXIT** vai , lai aizvērtu izvēlni.

**Īsinājumaustiņu izmantošana:** Nospiediet **SUBT** pogu uz tālvadības pults, lai tieši atlasītu attiecīgajai digitālās TV programmai pieejamo subtitru valodu.

#### Subtitru tipa atlase digitālās TV kanāliem



1. Nospiediet tālvadības pults pogu , izvēlieties **Channel > Subtitle > Subtitle type** (Kanāls > Subtitri > Subtitru tips) un nospiediet **OK/▶**.
2. Nospiediet **▲/▼**, lai izvēlētos subtitru tipu, un nospiediet **OK**, lai apstiprinātu. Jūs varat izvēlēties

**Hearing impaired** (Vājdzirdīgajiem), lai parādītu subtitrus vājdzirdīgajiem jūsu izvēlētajā valodā.

3. Nospiediet **EXIT** vai , lai aizvērtu izvēlni.



## Teleteksta lietošana

### Dekodēšanas lapas valodas izvēle

1. Nospiediet tālvadības pults pogu , izvēlieties **Channel > Teletext > Decoding page language** (Kanāls > Teleteksts > Dekodēšanas lapas valoda) un nospiediet **OK/▶**.
2. Nospiediet **▲/▼**, lai izvēlētos atbilstošu valodu, kurā rādīt Teletekstu, un nospiediet **OK**, lai apstiprinātu.
3. Nospiediet **EXIT** vai , lai aizvērtu izvēlni.

### Digitālā teleteksta valoda

Digitālās TV kanālos atkarībā no raidorganizācijas jums var būt iespēja izmantot pakalpojumu ar vairākām sākotnējā teleteksta lapām dažādās valodās. Šī funkcija ļauj izvēlēties kādu pieejamo valodu kā pamatvalodu, kas saistīta ar atšķirīgu teleteksta sākuma lapu.

1. Nospiediet tālvadības pults pogu , izvēlieties **Channel > Teletext > Digital teletext language** (Kanāls > Teleteksts > Digitālā teleteksta valoda) un nospiediet **OK/▶**.
2. Nospiediet **▲/▼**, lai izvēlētos valodu, un nospiediet **OK**, lai apstiprinātu.
3. Nospiediet **EXIT** vai , lai aizvērtu izvēlni.

## Pamodināšana, izmantojot tīklu

Šī funkcija ļauj ieslēgt televizoru no gaidstāves režīma, izmantojot tīklu. Lai izmantotu šo funkciju, pārlicinieties par zemāk minēto:

1. televizors ir savienots ar funkcionējošu mājas tīklu;
2. vēlamā vadības ierīce, piemēram, viedtālrunis, ir savienots vienā tīklā ar televizoru;
3. lietotne, kas atbalsta pamodināšanas caur tīklu funkciju, ir instalēta vadības ierīcē;
4. **Networked standby** (Gaidstāve caur tīklu) ir iestāfīta uz **On** (ieslēgts) izvēlnē **Network** (Tīkls).

Kad televizors atrodas gaidstāves caur tīklu režīmā, varat izmantot lietotni, lai attālināti pamodinātu televizoru.

## T-Link

Izmantojiet šo funkciju, lai meklētu televizora HDMI ligzdām pievienotās CEC ierīces un iespējotu atskaņošanu ar vienu pieskārienu no gaidstāves režīmu kādai no CEC ierīcēm.

### T-Link iespējošana vai atspējošana

1. Nospiediet tālvadības pults pogu , izvēlieties **System > T-Link** (Sistēma > T-Link) un nospiediet **OK/▶**.

2. Nospiediet **▲/▼**, lai izvēlētos **T-Link** (T-Link), un nospiediet **OK/▶**.

3. Nospiediet **▲/▼**, lai izvēlētos **On** (ieslēgts) vai **Off** (izslēgts), un nospiediet **OK**, lai apstiprinātu.

4. Nospiediet **EXIT** vai , lai aizvērtu izvēlni.

## Automātiska ieslēgšana

Ļauj televizoram automātiski ieslēgties, kad ieslēdzat CEC ierīci (piem., DVD) ar ierīces tālvadību. Izvēlieties **On** (ieslēgts), lai iespējotu šo funkciju.

## Automātiska gaidstāve

Ļauj visām CEC ierīcēm automātiski pāriet gaidstāves režīmā, kad izslēdzat televizoru ar televizora tālvadību. Izvēlieties **On** (ieslēgts), lai iespējotu šo funkciju.

*Piezīme: CEC funkcijas ir atkarīgas no pieslēgtajām ierīcēm. Iespējams, dažas ierīces nedarbosies pareizi, pieslēdzot tās šim televizoram. Lai iegūtu sīkāku informāciju, skatiet problemātiskās ierīces lietotāja rokasgrāmatu vai vērsieties pie tās ražotāja.*

## HbbTV

HbbTV (Hybrid broadcast broadband TV (TV platjoslas hibrīdpārraide)) ir pakalpojums, ko nodrošina atsevišķas raidsabiedrības, un tas pieejams dažiem TV kanāliem. HbbTV nodrošina televīziju, izmantojot platjoslas internetu. Šīs interaktīvās funkcijas ir pievienotas, lai papildinātu digitālo programmu iespējas, turklāt tās ietver tādas pakalpojumus kā digitālais teleteksts, elektroniskais programmu ceļvedis, spēles, balsošana, īpaša informācija par pašreizējo pārraidi, interaktīvās reklāmas, informācijas izdevumi, catch-up TV u.c. Lai izmantotu HbbTV, nodrošiniet, ka televizors ir savienots ar internetu un HbbTV ir ieslēgts.

*Piezīmes.*

- HbbTV pakalpojumi ir atkarīgi no apraides vai valsts un var nebūt pieejami jūsu reģionā.
- Jūs nevarat lejupielādēt failus televizorā ar HbbTV funkciju.
- Ar lietotnes nodrošinātāju vai apraidi saistītu apstākļu dēļ HbbTV lietotne var nebūt pieejama nekavējoties.
- Lai piekļūtu HbbTV lietotnēm, savienojiet televizoru ar internetu, izmantojot platjoslas savienojumu. HbbTV lietotnes var nedarboties pareizi ar tīklu saistītu problēmu dēļ.

## Piekļuve HbbTV

1. Nospiediet  uz tālvadības pults, izvēlieties **System > HbbTV settings** (Sistēma > HbbTV iestatījumi) un nospiediet **OK/▶**.

- Izvēlieties **HbbTV** un nospiediet **OK/▶**, pēc tam nospiediet **▲/▼**, lai izvēlētos **On** (ieslēgt), un nospiediet **OK**, lai apstiprinātu.  
*Piezīme: kad HbbTV ir ieslēgts, jūs varat izvēlēties HbbTV cookie, lai to ieslēgtu vai izslēgtu.*
- Noskaņojot TV digitālo kanālu, kuram tiek piedāvāts HbbTV, jūs par to saņemsiet informāciju ar norādi uz ekrāna (parasti sarkana poga, taču var būt izmantota arī citas krāsas poga). Nospiediet norādīto krāsu pogu, lai atvērtu interaktīvās lapas.
- Izmantojiet pogas **▲/▼/◀/▶** un krāsu pogas, lai pārvietotos pa HbbTV lapām, un nospiediet **OK**, lai apstiprinātu izvēli.

## HbbTV deaktivizēšana

Lai izvairītos no traucējumiem, ko var izraisīt HbbTV pārraīžu testi, jūs varat izslēgt HbbTV funkciju:

- Nospiediet  uz tālvadības pults, izvēlieties **System > HbbTV settings** (Sistēma > HbbTV iestatījumi) un nospiediet **OK/▶**.
- Izvēlieties **HbbTV** un nospiediet **OK/▶**, pēc tam nospiediet **▲/▼**, lai izvēlētos **Off** (Izslēgt), un nospiediet **OK**, lai apstiprinātu.



## EPG (Elektroniskā programmu ceļveža) lietošana

EPG ir ekrāna ceļvedis, kas parāda iepilnātās digitālās TV programmas. Jūs varat pārvietoties, atlasīt un skatīt programmas.

- Nospiediet tālvadības pults pogu **GUIDE**, parādīsies izvēlne **Program Guide** (Programmu ceļvedis), kas ļauj iegūt informāciju par pašreizējo vai nākamā atskaņoto programmu katrā kanālā. Pārvietojieties par dažādām programmām, izmantojot tālvadības pults pogas **▲/▼/◀/▶**.
- Izmantojiet saistītās pogas, kas parādītas ekrāna apakšā, lai skatītu EPG.
  - More** (Vairāk): Nospiediet **OK**, lai skatītu vairāk informācijas.
  - Program filter** (Programmu filtrs): Nospiediet , lai redzētu programmu filtru digitālās TV programmām.
  - Custom schedule** (Pielāgots grafiks): Nospiediet sarkano pogu, lai iestatītu grafiku.
  - Select date** (Izvēlieties datumu): Nospiediet zaļo pogu, lai izvēlētos datumu.
  - Schedule list** (Grafika saraksts): Nospiediet dzelteno pogu, lai skatītu grafika sarakstu.
- Nospiediet **GUIDE** vai **EXIT**, lai izietu no EPG.

## Tūlītēja ieslēgšana



Ar ieslēgtu funkciju televizors ieslēgsies ātrāk no gaidstāves režīma, bet tas palielinās arī enerģijas patēriņu gaidstāves režīmā.

- Nospiediet  uz tālvadības pults, atlasiet  > **Device > Power > Instant power on** (Ierīce > Barošana > Tūlītēja ieslēgšana) un nospiediet **OK**, lai pārslēgtu ieslēgšanu un izslēgšanu.
- Nospiediet **←**, lai atgrieztos iepriekšējā izvēlnē.

## Programmatūras atjaunināšana



*Piezīmes:*

- Neizslēdziet un neatvienojiet televizoru no strāvas avota, kamēr nav pabeigta jaunināšana.*
- Jaunināšanas laikā nodrošiniet pastāvīgu tīkla savienojumu.*

Nospiediet  uz tālvadības pults, izvēlieties  > **Device > About > SystemUpdate** (Ierīce > Par > Sistēmas atjaunināšana) un nospiediet **OK**. Jums ir trīs opcijas sistēmas atjaunināšanai: **Network update** (Tīkla atjaunināšana), **Local update** (Vietējā atjaunināšana) un **By channel** (Pēc kanāla). Izpildiet ekrānā redzamos norādījumus, lai pabeigtu izpildi.

## Veikala režīma atiestatīšana

Jūs varat atiestatīt televizoru uz rūpnīcas noklusējuma iestatījumiem.

- Nospiediet  uz tālvadības pults, izvēlieties  > **Device > Storage & reset** (Ierīce > Krātuve un atiestate) un nospiediet **OK**.
- Izvēlieties **Factory data reset > Factory data reset > Erase everything** (Rūpnīcas datu atiestate > Rūpnīcas datu atiestate > Dzēst visu) un nospiediet **OK**.
- Izmantojiet ciparu taustiņus, lai ievadītu paroli.
- Nospiediet **◀/▶**, lai izvēlētos **OK**, un nospiediet **OK**, lai apstiprinātu.
- Parādās **Welcome** (Sagaidīšanas) ekrāns. Izpildiet ekrānā dotos norādījumus.

## Attēlu skatīšana, mūzikas atskaņošana un video skatīšanās, izmantojot USB atmiņas ierīci

Jūsu televizors ir aprīkots ar USB savienotājiem, kas ļauj skatīt attēlus, klausīties mūziku vai skatīties video, kas tiek glabāti USB diskos.

Kad ir pievienota USB ierīce, parādās **Query** (Vaicājumu) ekrāns. Izpildiet ekrānā dotos norādījumus. Varat arī izvēlēties **MediaCenter** lietotni, izmantojot Android TV sākumlapu, lai piekļūtu.

Atbalstītie failu formāti:

Attēls	JPEG, PNG, BMP
Mūzika/Audio	Konteiners: MP3, AVI, AC3, AAC, FLV, MKV Kodeks: MPEG1 slānis 3, MPEG2 slānis 2/3, AC3, EAC3, AAC, LPCM
Video	Konteiners: AVI, MP4, TS, MKV, FLV Kodeks: MPEG1/2/4, H.263, H.264, H.265, VP8, VP9

### *Piezīmes.*

- *Daļa USB atmiņas ierīču un USB produktu, piemēram, digitālās kameras vai mobilie tālruņi, nav pilnīgi saderīgi ar USB standartu, tāpēc tie var nedarboties ar TV multivides atskaņotāju. Ne visi USB spraudņi un ierīces ir savietojami ar USB funkciju. Ne visi no iepriekšminētajiem formātiem tiek atpazīti. Failu šifrēšanas formāti nosaka, vai tos var atskaņot vai nē.*
- *Lūdzu, izmantojiet ātrdarbīgus (nolasīšanas ātrums vismaz 5 MB/s) USB diskus.*

### Vecāku kontroles funkcijas parole

- Noklusējuma parole ir 1234. Lietotājs to var nomainīt ar citu paroli.
- Virslietotāja parole ir 0423. Ja esat aizmirsis savu kodu, ievadiet virslietotāja paroli, lai ignorētu visus esošos kodus.

### Problēmu novēršana

Pirms servisa pakalpojuma pieprasīšanas izskatiet šo problēmu novēršanas sarakstu.

#### Nav attēla vai skaņas.

- Pārliedzinieties, vai strāvas vads ir pareizi ievietots strāvas rozetē.
- Pārliedzinieties, vai ir iestatīts pareizs avota tips.
- Pārliedzinieties, vai ir pareizi pievienota antena.
- Pārliedzinieties, vai skaļuma līmenim nav iestatīta minimālā vērtība un nav izslēgta skaņa.
- Pārliedzinieties, vai televizoram nav pievienotas austiņas.
- Iespējams, televizors uztver signālu, ko nepārraida TV stacijas.

#### Attēls nav skaidrs.

- Pārliedzinieties, vai pareizi pievienots antenas kabelis.
- Pārbaudiet, vai pareizi tiek uztverts TV signāls.
- Sliktu attēla kvalitāti var izraisīt arī vienlaikus pievienota VHS kamera, videomagnetofons vai cita perifērijas ierīce. Izslēdziet vienu no perifērijas ierīcēm.
- „Spoka” jeb dubultattēls var rasties, ja antenas uztveršanas zonā ir šķēršļi, piemēram, augstas celtnes vai uzkalni. Izmantojot ļoti precīzi vērstu antenu, iespējams uzlabot attēla kvalitāti.
- Horizontālas līnijas ar punktiem ekrānā var izraisīt traucējumi, kurus rada citas elektroierīces, piemēram, matu fēns, līdzās esošs neona apgaismojums utt. Izslēdziet tās vai novietojiet tālāk no televizora.

#### Attēls ir pārāk tumšs, pārāk gaišs vai tonēts.

- Pārbaudiet krāsu pielāgošanu.
- Pārbaudiet spilgtuma iestatījumu.
- Pārbaudiet asuma funkciju.

#### Nedarbojas tālvadības pults.

- Pārbaudiet tālvadības pults baterijas.
- Pārliedzinieties, vai tālvadības sensora lodziņu neapgaismo spēcīgs luminiscējošais apgaismojums.
- Mēģiniet ar mīkstu drāniņu notīrīt tālvadības sensora lodziņu uz televizora priekšējā paneli.

Ja iepriekšminētie ieteikumi neatrisina tehnisko problēmu, skatiet garantijas kartē informāciju par servisu.

### Lietošanas apstākļi

Temperatūra 5°C - 35°C (41°F - 95°F)  
Mitrums 20 - 75% (nekondensēts)

### Glabāšanas apstākļi

Temperatūra -15°C - 45°C (5°F - 113°F)  
Mitrums 10 - 90% (nekondensēts)

### Radio informācija

- 2,4 G Wi-Fi raidītāja frekvenču diapazons: 2412 - 2472 MHz
- 2,4 G Wi-Fi raidītāja jauda: 16 dBm (+4/-5 dB)
- RF (BT) raidītāja frekvenču diapazons: 2402 - 2480 MHz
- RF (BT) raidītāja jauda: 3 dBm (+5/-3 dB)
- DVB-T/T2/C uztvērēja frekvenču diapazons: 45 - 858 MHz
- DVB-S/S2 uztvērēja frekvenču diapazons: 950 - 2150 MHz

### OSS paziņojums

Šis produkts izmanto GPL (versija 2 un 3), LGPL (versija 2.1) un MPL (versija 1.1).

Lai saņemtu atbildes uz jautājumiem un neskaidrībām par atvērtā pirmkoda programmatūru, sazinieties ar tuvākā TCL biroja pārstāvjiem.

Šim izstrādājumam izmantotas dažas datorprogrammas, kuras izplata Independent JPEG Group.

Šim izstrādājumam izmantotas dažas datorprogrammas, kuras izplata libpng Project.

Šim izstrādājumam izmantotas dažas datorprogrammas, kuras izplata Freetype Project.

Šim izstrādājumam izmantotas dažas datorprogrammas, kuras izplata zlib Project.

Šis produkts izmanto dažas datorprogrammas (libxml2, curl, expat, c-areas), kuras izplata MIT.

Šis produkts izmanto CyberLink for C, ko izplata Open Source Project.

Šis produkts izmanto opensl, xerces, ko izplata Apache License Project.

GPL programmatūra: Linux Kernel, glib, libiconv, gcc libgcc, gcc libstdc++, u-Boot loader, ffmpeg, util-linux-ng, e2fsprogs, wget, iptables

LGPL programmatūra: DFB (DirectFB), gstreamer, gst-plugins-base, gst-plugins-good, gst-plugins-bad, gst-plugins-ugly, gst-ffmpeg, glibc, wpa\_supplicant  
BSD programmatūra: webp, mng, uriparser  
GNU programmatūra: dosfstools

### TCL – šī televizora ražotāja – [Juridiskais paziņojums]

Tā kā produktiem ar SmartTV pakalpojumiem ir dažādas iespējas, kā arī ierobežojumi attiecībā uz

pieejamo saturu, noteiktas funkcijas, lietojumi un pakalpojumi var nebūt pieejami visām ierīcēm un visās teritorijās. Dažām SmartTV funkcijām var būt nepieciešamas papildu perifērijas ierīces vai atsevišķa abonentmaksā. Apmeklējiet mūsu tīmekļa vietni, lai iegūtu vairāk informācijas par konkrētām ierīcēm un pieejamo saturu. Pakalpojumi un pieejamais saturs, izmantojot SmartTV, laiku pa laikam var tikt mainīti bez iepriekšēja paziņojuma.

Viss saturs un pakalpojumi, kuriem var piekļūt, izmantojot šo ierīci, pieder trešajām pusēm, un tos aizsargā likumi par autortiesībām, patentiem, prečzīmēm un/vai citu intelektuālo īpašumu. Šāds saturs un pakalpojumi tiek sniegti vienīgi jūsu personīgai nekomerciālai lietošanai. Jūs nedrīkstat izmantot nekāda veida saturu vai pakalpojumus veidā, kas nav atļauts no satura īpašnieka vai pakalpojuma sniedzēja puses. Neierobežojot iepriekšminēto, ja vien attiecīgais satura īpašnieks vai pakalpojuma sniedzējs nav skaidri atļāvis, jūs nedrīkstat pārveidot, kopēt, pārpublicēt, augšupielādēt, izvietot, pārsūtīt, tulkot, pārdot, izmantot, jebkādā veidā izplatīt saturu un pakalpojumus, kuri pieejami, izmantojot šo ierīci, kā arī radīt to atvasinātus darbus.

JŪS SKAIDRI APLIECINĀT UN PIEKRĪTAT, KA PILNĪBĀ UZŅEMATIES RISKU PAR ŠIS IERĪCES LIETOŠANU, TĀS APMIERINOŠU KVALITĀTI, VEIKTSPĒJU UN PRECIZITĀTI. IERĪCE UN VISS TREŠO PUŠU SATURS UN PAKALPOJUMI TIEK SNIEGTI „TĀDI, KĀ IR” UN BEZ JEBKĀDA VEIDA SKAIDRI IZTEIKTAS VAI NETIEŠI NORĀDĪTAS GARANTIJAS. TCL SKAIDRI ATSAKĀS NO VISĀM SKAIDRI IZTEIKTĀM VAI NETIEŠI NORĀDĪTĀM GARANTIJĀM UN NOSACĪJUMIEM ATTIECĪBĀ UZ IERĪCI UN JEBKĀDU SATURU UN PAKALPOJUMIEM, TAI SKAITĀ, BET NE TIKAI, GARANTIJĀM ATTIECĪBĀ UZ PIEPRASĪJUMU, APMIERINOŠU KVALITĀTI, ATBILSTĪBU KONKRĒTAM MĒRĶIM, PRECIZITĀTI, PATIKU UN TREŠO PUŠU TIESĪBU NEPĀRKĀPŠANU. TCL NEGARANTĒ SATURA VAI PAKALPOJUMU, KURI PIEEJAMI, IZMANTOJOT ŠO IERĪCI, PRECIZITĀTI, DERĪGUMU, SAVLAICĪGUMU, LIKUMĪGUMU UN PILNĪBU, KĀ ARĪ NEGARANTĒ, KA IERĪCE, SATURS VAI PAKALPOJUMI ATBILDĪS JŪSU PRASĪBĀM UN IERĪCES DARBĪBA VAI PAKALPOJUMI BŪS NEPĀRTRAUKTI UN BEZ KĻŪDĀM. NEKĀDOS APSTĀKĻOS, TAI SKAITĀ NEVĒRĪBAS GADĪJUMĀ, TCL NEUZŅEMAS ATBILDĪBU, SASKAŅĀ AR LĪGUMU VAI LIKUMU, PAR JEBKURIEM TIEŠIEM, NETIEŠIEM, NEJAUŠIEM, TĪŠIEM VAI IZRIETOŠIEM ZAUDĒJUMIEM, ADVOKĀTU IZMAKSĀM, IZDEVUMIEM VAI JEBKURIEM CITIEM ZAUDĒJUMIEM SAISTĪBĀ AR JEBKĀDU INFORMĀCIJU VAI IERĪCES LIETOŠANAS REZULTĀTĀ JEBKURU SATURU VAI

PAKALPOJUMU, KURAM PIEKĻŪSTAT JŪS VAI JEBKURA TREŠĀ PUSE, PAT JA IR PAZIŅOTS PAR ŠĀDU ZAUDĒJUMU IESPĒJAMĪBU.

Trešo pušu pakalpojumi jebkurā laikā bez iepriekšēja paziņojuma var tikt mainīti, atlikti, atcelti, izbeigti vai pārtraukti vai piekļuve tiem var tikt liegta, un TCL neizsaka protestus un nesniedz garantiju attiecībā uz to, ka jebkurš saturs vai pakalpojums saglabāsies pieejams uz jebkuru laika periodu. Saturu un pakalpojumus pārraida trešās puses, izmantojot tīklus un pārraides aprīkojumu, kuri nav TCL kontrolē. Neierobežojot šīs atrunas vispārību, TCL skaidri atskāšs no jebkādas atbildības vai saistības attiecībā uz saturu vai pakalpojumu, kuri pieejami, izmantojot šo ierīci, jebkādām izmaiņām, pārtraukumu, liegumu, atcelšanu vai atlikšanu. TCL var piemērot ierobežojumus konkrētu pakalpojumu vai satura izmantošanai vai piekļuvei jebkādos gadījumos un bez paziņojuma vai saistības. TCL neuzņemas atbildību un saistības par klientu apkalpošanu saistībā ar saturu un pakalpojumiem. Jebkuri jautājumi vai prasības saistībā ar saturu vai pakalpojumiem ir adresējami tieši attiecīgajiem saturu un pakalpojumu sniedzējiem.