

# SHARP

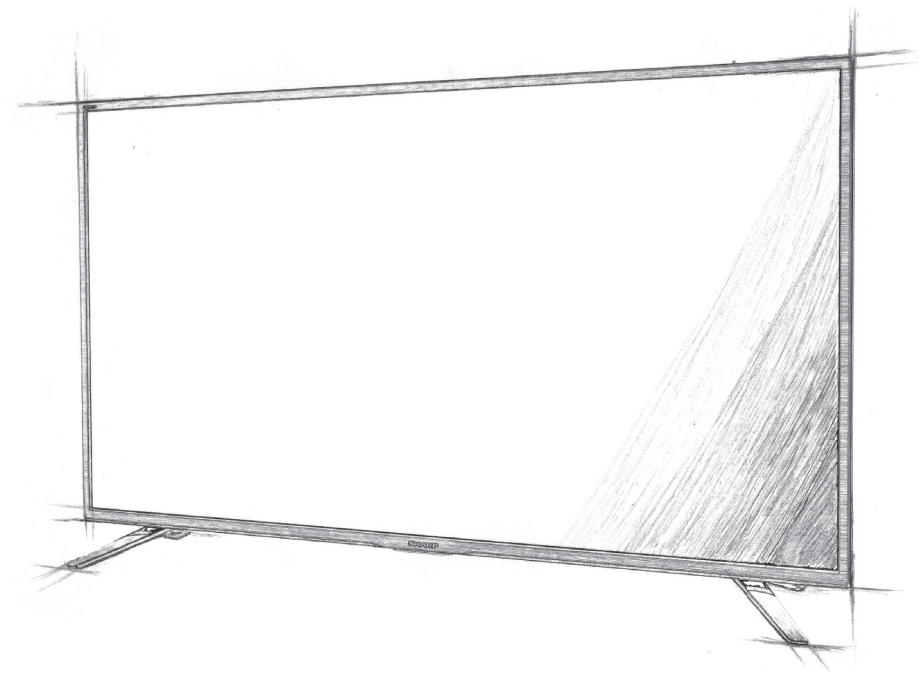

## User manual

LC-32HI5012E  
LC-40FI5012E

LC-32HI5122E  
LC-40FI5122E

EN

NO

SV

DK

SU

LT

LV

ET

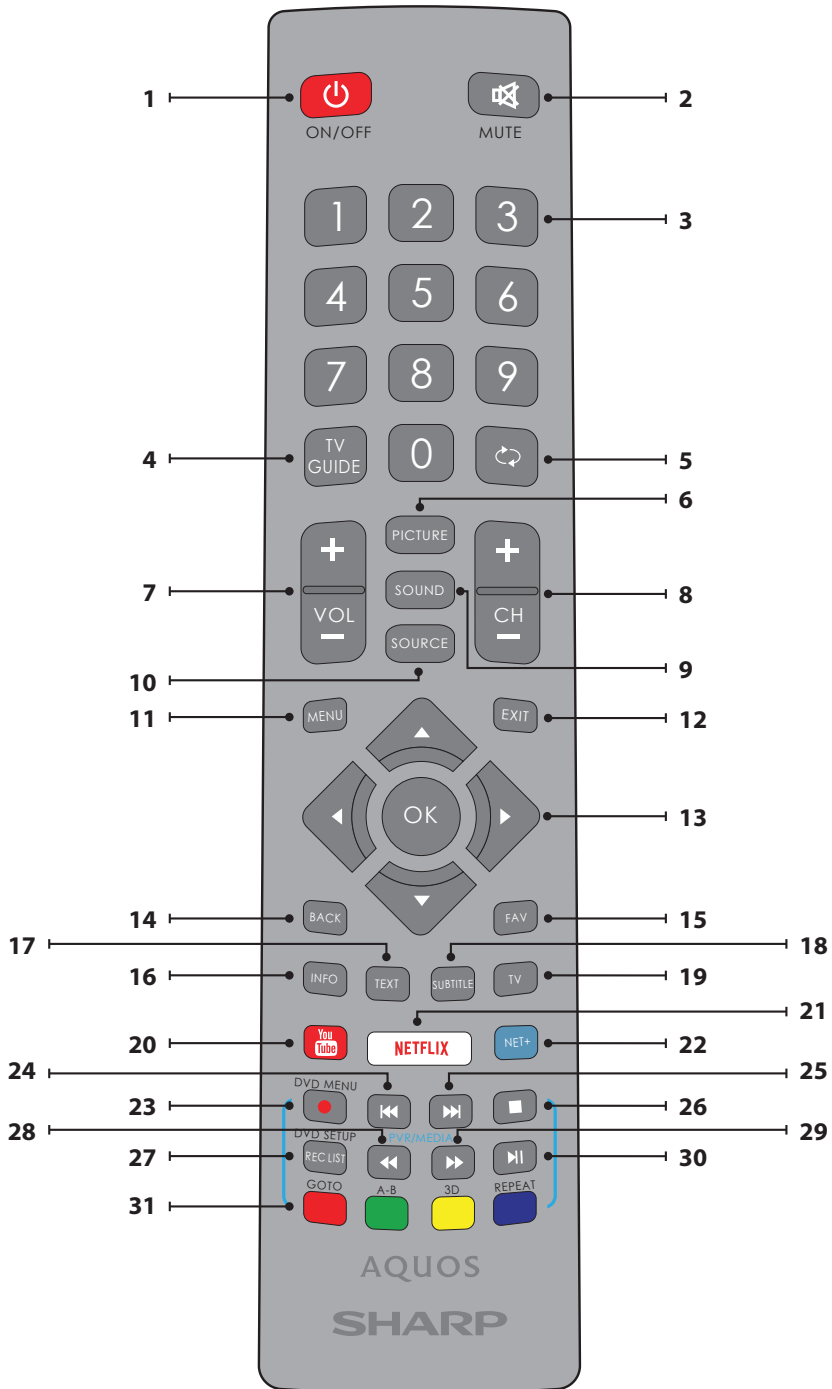



## Important safety instructions



**Please, read these safety instructions and respect the following warnings before the appliance is operated:**

**In order to prevent fire always keep candles and other open flames away from this product.**



- Television sets with 43"size screens or more must be lifted and carried by at least two people.
- This TV does not contain any parts which could be repaired by the user. In case of a fault, contact the manufacturer or the authorised service agent. Contact with certain parts inside the TV might endanger your life. The guarantee does not extend to faults caused by repairs carried out by unauthorized third parties.
- Do not remove the rear part of the appliance.
- This appliance is designed for the receiving and reproduction of video and sound signals. Any other use is strictly forbidden.
- To disconnect the TV from mains please unplug the mains plug from the mains socket.
- If the supply cord is damaged, it must be replaced by the manufacturer, a service agent or similarly qualified persons in order to avoid a hazard.
- The ideal distance to watch TV is approximately five times longer than the diagonal of the screen. Reflections on the screen from other light sources can make the quality of the picture worse.
- Ensure the TV has sufficient ventilation and is not close to other appliances and other pieces of furniture.
- Ensure a minimum distance of 5 cm around the apparatus for sufficient ventilation.
- Ensure that the ventilation openings are clear of items such as newspapers, table-cloths, curtains, etc.
- The TV set is designed to be used in a moderate climate.
- Do not expose the TV to dripping or splashing liquid.
- The TV set is designed exclusively for operation in a dry place. When using the TV outside, please, make sure it is protected against moisture (rain, splashing water). Never expose to moisture.
- Do not place any objects, containers filled with liquids, such as vases, etc., on the TV. These containers might get pushed over, which would endanger electric safety. Place the TV exclusively on flat and stable surfaces. Do not place any objects such as newspaper or blankets, etc. on or under the TV.
- Make sure the appliance does not stand on any power cables as they might get damaged. Mobile phones and other devices such as WLAN adapters, monitoring cameras with wireless signal transmission, etc. might cause electromagnetic interference and they should not be placed near the appliance.
- Do not place the appliance near heating elements or in a place with direct sunlight as it has a negative effect on cooling of the appliance. Heat storage is dangerous and it can seriously reduce the lifetime of the appliance. In order to ensure the safety, ask a qualified person to remove the dirt from the appliance.
- Try to prevent damage to the mains cable or mains adapter. The appliance can only be connected with the supplied mains cable/ adapter.

- Storms are dangerous for all electric appliances. If the mains or aerial wiring is struck by lightning the appliance might get damaged, even if it is turned off. You should disconnect all the cables and connectors of the appliance before a storm.
- To clean the screen of the appliance use only a damp and soft cloth. Use only clean water, never detergents and in no case use solvents.
- Position the TV close to the wall to avoid the possibility of it falling when pushed.
- WARNING** - Never place a television set in an unstable location. A television set may fall, causing serious personal injury or death. Many injuries, particularly to children, can be avoided by taking simple precautions such as:
  - Use cabinets or stands recommended by the manufacturer of the television set.
  - Only use furniture that can safely support the television set.
  - Ensure the television set is not overhanging the edge of the supporting furniture.
  - Not place the television set on tall furniture (for example, cupboards or bookcases) without anchoring both the furniture and the television set to a suitable support.
  - Not place the television set on cloth or other materials that may be located between the television set and supporting furniture.
- Educate children about the dangers of climbing on furniture to reach the television set or its controls.
- Ensure that children do not climb or hang onto the TV.
- If your existing television set is being retained and relocated, the same considerations as above should be applied.
- The instructions shown below are a safer way to set up the TV, by fixing it to the wall and will avoid the possibility of it falling forwards and causing injury and damage.
- For this type of installation you will need a fastening cord
  - Using one/both of the top wall-mounting holes and screws (the screws are already supplied in the wall mounting holes) fasten one end of the fastening chord/s to the TV.
  - Secure the other end of the fastening chord/s to your wall.
- The software on your TV and the OSD layout can be changed without notice.
- Note:** In case of electrostatic discharge (ESD) the apparatus may show incorrect function. In such case, switch the TV off and back on. The TV will work normally.

### Warning:

- Do not use TV set directly after unpacking. Wait until TV warms up to the room temperature before using it.
- Never connect any external devices to a live appliance. Switch off not only the TV but also the devices which are being connected! Plug the TV plug into the wall socket after connecting any external devices and the aerial!
- Always make sure there is free access to the TV mains plug.
- The appliance is not designed for a use in a workplace fitted with monitors.
- The systematic use of headphones at high volume might lead to irreversible hearing damage.
- Ensure environmental disposal of this appliance and any components including batteries. When in doubt, please, contact your local authority for details of recycling.
- While installing the appliance, do not forget that furniture surfaces are treated with various varnishes, plastics, etc. or they might be polished. The chemicals contained in these products might have a reaction with the TV stand. This could result in bits of the material sticking to the furniture surface, which are difficult to remove, if not impossible.
- The screen of your TV has been produced under top quality conditions and was checked in detail for faulty pixels several times. Due to the technological properties of the manufacturing process, it is not possible to eliminate the existence of a small number of faulty points on the screen (even with maximum care while in production). These faulty pixels are

not considered faults in terms of guarantee conditions, if their extent is not greater than the boundaries defined by DIN norm.

- The manufacturer cannot be held responsible, or be liable, for customer service-related issues related to the third party content or services. Any questions, comments or service-related inquiries relating to the third party content or service should be made directly to the applicable content or service provider.
- There are a variety of reasons you may be unable to access content or services from the device unrelated to the device itself, including, but not limited to, power failure, the Internet connection, or failure to configure your device correctly. Universal Media Corporation, its directors, officers, employees, agents, contractors and affiliates shall not be liable to you or any third party with respect to such failures or maintenance outages, regardless of cause or whether or not it could have been avoided.
- All third party content or services accessible via this device is provided to you on an "as-is" and "as available" basis and Universal Media Corporation and its affiliates make no warranty or representation of any kind to you, either express or implied, including, without limitation, any warranties of merchantability, non-infringement, fitness for a particular purpose or any warranties of suitability, availability, accuracy, completeness, security, title, usefulness, lack of negligence or error-free or uninterrupted operation or use of the content or services provided to you or that the content or services will meet your requirements or expectations.
- 'Universal Media Corporation' is not an agent of and assumes no responsibility for the acts or omissions of third party content or service providers, nor any aspect of the content or service related to such third party providers.
- In no event will 'Universal Media Corporation' and/or its affiliates be liable to you or any third party for any direct, indirect, special, incidental, punitive, consequential or other damages, whether the theory of liability is based on contract, tort, negligence, breach of warranty, strict liability or otherwise and whether or not Universal Media Corporation and/or its affiliates have been advised of the possibility of such damages.

### Important information regarding use of video games, computers, captions and other fixed image displays.

- The extended use of fixed image program material can cause a permanent "shadow image" on the LCD screen (this is sometimes incorrectly referred to as "burnout to the screen"). This shadow image is then permanently visible on the screen in the background. It is irreversible damage. You can avoid such a damage by following instructions below:
- Reduce the brightness/contrast setting to a minimum viewing level.
- Do not display the fixed image for a long period of time. Avoid displaying of:
  - » Teletext time and charts,
  - » TV/DVD menu, e.g. DVD contents,
  - » In the „Pause“ mode (hold): Do not use this mode for a long time, e.g. while watching a DVD or a video.
  - » Turn off the appliance if you are not using it.

### Batteries

- Observe the correct polarity when inserting the batteries.
- Do not expose batteries to high temperatures and do not place them on locations where the temperature might increase quickly, e.g. near the fire or on the direct sunshine.
- Do not expose batteries to excessive radiant heat, do not throw them into the fire, do not disassemble them and do not try to recharge un-rechargeable batteries. They could leak or explode.
  - » Never use different batteries together or mix new and old ones.
  - » Dispose of batteries in an environmentally friendly way.
  - » Most of the EU countries regulate the disposal of batteries by law.



### Disposal

- Do not dispose of this TV as unsorted municipal waste. Return it to a designated collection point for the recycling of WEEE. By doing so, you will help to conserve resources and protect the environment. Contact your retailer or local authorities for more information.



### CE Statement:

- Hereby, UMC Poland Sp. z o.o. declares that this LED TV is in compliance with the essential requirements and other relevant provisions of RED Directive 2014/53/EU. <https://www.sharpconsumer.eu/documents-of-conformity/>

### Trademarks

- The terms HDMI and HDMI High-Definition Multimedia Interface, and the HDMI Logo are trademarks or registered trademarks of HDMI Licensing, LLC in the United States and other countries.
- The "HD TV" Logo is a trademark of DIGITALEUROPE.
- The "HD TV 1080p" Logo is a trademark of DIGITALEUROPE.
- The DVB logo is the registered trademark of the Digital Video Broadcasting - DVB - project.
- Manufactured under license from Dolby Laboratories. Dolby, Dolby Audio and the double-D symbol are trademarks of Dolby Laboratories.
- For DTS patents, see <http://patents.dts.com>. Manufactured under license from DTS Licensing Limited. DTS, the Symbol, & DTS and the Symbol together are registered trademarks. DTS TruSurround is a trademark of DTS, Inc. © DTS, Inc. All Rights Reserved.
- YouTube and the YouTube logo are trademarks of Google Inc
- The Wi-Fi CERTIFIED Logo is a certification mark of the Wi-Fi Alliance.
- Wi-Fi CERTIFIED Miracast and Miracast are trademarks of Wi-Fi Alliance
- DLNA, the DLNA Logo and DLNA CERTIFIED are trademarks, service marks, or certification marks of the Digital Living Network Alliance.
- Harman Kardon is trademark of HARMAN International Industries, Incorporated, registered in the United States and/or other countries.

## What is included in the box

### Supply of this TV includes following parts:

- |                     |                                   |
|---------------------|-----------------------------------|
| • 1x TV             | • 1x TV stand installation packet |
| • 1x Remote control | • 1x User guide                   |
| • 2x AAA batteries  |                                   |

## Attaching the Stand

Please follow the instructions on last page of this user manual.

## Wall mounting the TV

1. Remove the four screws that are supplied in the wall mounting holes.
2. The wall mount can now be easily attached to the mounting holes on the rear of the TV.
3. Install the wall mounting bracket to the television as advised by the bracket manufacturer.

## Getting started - initial set up

1. Using the RF cable, connect the TV to the TV Aerial wall socket. Connect the power cable to the Electrical outlet.
2. For connecting to the Internet with a wired connection connect a Cat 5/Ethernet cable (not included) from the TV to your broadband modem/router.
3. Insert the batteries supplied into the Remote control.
4. Then press Standby button to power on TV.
5. You will be now welcomed with the **First Time Installation** screen. If it does not appear, on the remote control, please press [MENU] then 8-8-8-8 and the menu will appear. If you wish to make changes to any of the default settings, use the scroll ▲/▼/◀/▶ buttons. To exit this menu at anytime, press [EXIT] button.
6. **Please set desired settings in First Time Installation screen.**

**STEP 1** - Set the TV Menu language.

**STEP 2** - set your country

**STEP 3** - Set type of network connection. If you wish to skip this step and connect TV to network later, please choose Skip Network Setting

**STEP 4** - Select the location of TV. For home use, please select Home. For shop demonstration mode, set Store.

**STEP 5** - choose if your TV has stand, or if it is mounted on the wall. TV will set optimal audio settings for selected option.

**STEP 6** - choose input source which you want to use. If you have connected RF cable directly to TV, choose DTV. If you have satellite directly connected to your TV, choose DVB-S. In case you are using set-top-box, please pick correct input to which it is connected.
7. If you selected in last step DTV or DVB-S2, you will be asked if you want to tune channels. If you choose "No", you can tune channels later from SETTINGS/CHANNEL menu. If you choose "Yes", tuning menu will appear.
 

**Digital TV (DTV) tuning:** In DVB Antenna, please choose which type of signal you have. Terrestrial (DVB-T) or Cable (DVB-C). Then enter Auto tuning and set your desired settings. Again choose Auto tuning to start tuning of channels.

**Satellite (DVB-S2) tuning:** Enter Auto Tuning and enter Satellite. Here you can choose between the various satellites. Select satellite which

you wish to tune by pressing OK button on remote control. Then return to previous menu by pressing BACK button on your remote control and choose Auto tuning to start tuning of channels.

**NOTE:** To shorten tuning time of satellite channels, some countries have preinstalled channel list for most popular satellite in that region. If this is the case for your selected country, you will be asked if you wish to load preinstalled channel list. If you choose "Yes", satellite channel list will be imported to your TV within few seconds.

**TIP:** If you are missing channels, the reason for this is likely to be signal strength, you should consider connecting signal booster and re-tuning the TV.

## Remote control

1. **⏻ STANDBY** – Switch on TV when in standby or vice versa.
2. **🔇 MUTE** – Mute the sound or vice versa.
3. **0 – 9** – to select a TV channel directly.
4. **TV GUIDE** – Opens the 7 Day TV Guide (Digital mode).
5. **↶** – To return to the previous channel viewed.
6. **PICTURE** – Scrolls through picture mode options.
7. **VOL ▲/▼** – To increase / decrease the sound level.
8. **CH ▲/▼** – To increase or decrease the channel being watched.
9. **SOUND** – Scrolls through sound mode options.
10. **SOURCE** – To display the input/source menu.
11. **MENU** – To display OSD menu.
12. **EXIT** – To exit all menus.
13. **(▲/▼/◀/▶/OK)** – Allows you to navigate the on-screen menus and adjust the system settings to your preference.
14. **BACK** – Back to previous menu.
15. **FAV** – To display favourites menu.
16. **INFO** – Press once for now/next channel information. Press twice for programme information about current programme.
17. **TEXT** – Teletext mode - To enter Teletext
18. **SUBTITLE** – To switch the dialogue at the bottom of the screen (on/off).
19. **TV** – Switch to digital TV source.
20. **YouTube** – Displays YouTube application
21. **NETFLIX** – Displays NETFLIX application
22. **NET+** – Displays AQUOS NET+ menu.
23. **Rec<sup>1</sup>** – PVR Record
24. **⏮** – To restart the current chapter
25. **⏭** – To advance forward to the next chapter
26. **■** – To stop the playback
27. **Rec List<sup>1</sup>** – Opens the list of recordings.
28. **⏪** – To play in fast rewind mode.
29. **⏩** – To play in fast forward mode.
30. **⏸** – To play/pause
31. **COLOUR BUTTONS** – Additional teletext and OSD functions

<sup>1</sup> - available only with PVR function

## TV buttons\*

**Vol+** Volume up and menu right

**Vol-** Volume down and menu left

**CH+** Programme/Channel up and menu up

**CH-** Programme/Channel down and menu down

**MENU** Displays Menu/OSD

**SOURCE** Displays the input source menu

**STANDBY** Standby Power On/Off

\* - for TV with buttons

## TV Control Stick\*

TV control stick is located on the lower left corner of back side of the TV. You can use it instead of remote control to control most of the functions of your TV.

### While TV is in standby mode:

- short press of control stick - Power On

### While watching TV:

- RIGHT/LEFT – volume up/volume down
- UP/DOWN – changes channel up/down
- short press – Displays Menu
- long press – Standby Power Off

### While in menu:

- RIGHT/LEFT/UP/DOWN – navigation of cursor in on-screen menus
- short press – OK/Confirm selected item
- long press – Back to previous menu

\* - for TV with control stick

## Choosing Mode Input/Source

To switch between the different input/connections.

### a) Using the buttons on the remote control:

1. Press [SOURCE/☐] - The source menu will appear.
2. Press [◀] or [▶] to select the input you require.
3. Press [OK].

### b1) Using the buttons\* on the Television:

1. Press [SOURCE].
2. Scroll up/down using VOL+ /VOL- buttons to the input/source you require.
3. Press [SOURCE] to change input/source to the one selected.

### b2) Using the TV control stick\*:

1. Shortly press control stick to enter menu.
2. Press control stick down and navigate cursor to SOURCES menu.
3. Shortly press control stick to enter SOURCES menu.
4. with control stick choose the input/source you require.
5. By short press of control stick, you will change input/source to the one selected.

\* - optional

## Connections

Please see the table for connector types for different models available on the page 68.

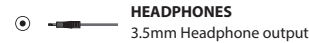
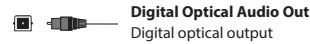
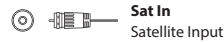
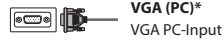
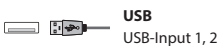

\* - Only on supported devices

## TV Menu navigation

To access this menu, press [MENU] button on the remote control. To enter a menu press [OK]. If you wish to make changes to any of the default settings, use the scroll (▲/▼/◀/▶) buttons. To confirm any settings press [OK] button. To exit this menu at anytime, press [EXIT] button.

## Netflix

World's leading Internet television network. It is offering thousands of movies and TV shows, including original series, documentaries and feature films. Members can play, pause and resume watching, all without commercials or commitments. You can log in to this application with your existing Netflix account. If you do not have Netflix account yet, you can register via this app or via official Netflix website.

## YouTube

Videosharing app allows you to discover and watch originally-created videos.

**NOTE:** For Youtube app to work, it is required to have set up correct date and time in TV. For more information about setting up date/time in TV, please refer to the TIME menu chapter of this user guide. Please ensure that your network is not blocking access to YouTube and the speed of your internet connection is fast enough for viewing YouTube content.

## More Apps

Contains the most commonly used apps for quick and easy access.

**AQUOS NET+** - Opens the Sharp SMART portal.

**Weather** - Weather forecasting app AccuWeather.

**Browser** - Application for accessing websites via the internet. Navigation in the browser:

- **CH+** - scroll page up
- **CH-** - scroll page down
- **Red Button** - show/hide browser menu bar
- **Yellow Button** - Zoom in
- **Blue Button** - Zoom out

## Sources

From this menu, you can switch your TV input signal to different source/connected device.

## Media

**USB** - Multimedia mode offers the playback of various content saved on a USB Memory Stick. The content will be divided into various file types: Photo, Music and Movie. The 'File Option' will show and allow you to play all types of supported content.

1. You can navigate through the menu using the scroll ▲/▼/◀/▶ buttons. To confirm the item you wish to play/view press [OK] button.
2. While viewing content you can control the playback modes using the remote control buttons or by bringing up the playback navigation menu and selecting on-screen buttons ▲/▼/◀/▶ and [OK]

**NOTE:** *USB extension cables are not recommended as they can cause a reduction in picture/audio quality and stoppages during play back of USB content.*

**Miracast\*** - Allows you to view content from your smart phone or tablet on the TV screen. Miracast is formed using Wi-Fi Direct, so access to a Wi-Fi network is not needed. You can share content from your smartphone or tablet based on Android 4.4 and newer system.

**Media Server** - Automatically searches for digital media servers (DMS) connected to your home network and enables the playback and rendering of content from media servers

**\* - This function is only available on selected smartphones and notebooks.**

## PICTURE

**Picture Mode** - Choose from the following presets.

- **Standard** - Default settings
- **Movie** - Set to be lighter in colour and less bright.
- **Personal** - Lets you manually alter all the settings.
- **Eco** - Consume 15% less energy.
- **Dynamic** - Recommended settings for fast moving pictures.

**Contrast** - Switch the balance between black and white.

**Brightness** - Increase or decrease the brightness of the picture.

**Colour** - Increases the colour from black and white.

**Sharpness** - Increase or decrease the sharpness of the picture.

**Colour Temperature** - Choose from the following presets.

- **Normal** - Default settings.
- **Warm** - Increases red within the picture.
- **Cold** - Increases blue within the picture.

**Aspect Ratio** - Picture format varies depending on the channel/broadcast. There are a number of different options to best meet your needs.

- **Auto** - Automatically displays the best picture format.

So the picture is in the correct position. May have black lines at the top/bottom and/or sides.

- **4:3** - Displays the 4:3 picture in its original size. Side bars are shown to fill the 16:9 screen.
- **16:9** - Fills the screen with a regular 16:9 signal.
- **Zoom 1/2** - The picture is the correct proportion but zoomed in to fill the screen.
- **Dot by Dot (HDMI)** - Will display the picture in its original resolution without any change.
- **Full Screen** - Stretch signal to fill the screen.

**PC\***

- **Auto Adjust** - Lets you automatically configure the television to be used as a computer monitor.
- **H Offset** - Changes the horizontal position of the picture.
- **V Offset** - Changes the vertical position of the picture.
- **Size** - increase picture size.
- **Phase** - To adjust delay time of phase in order to reduce the noise of picture

**\* - Only on supported devices**

**Expert Settings**

- **Noise Reduction** - Filters and reduces the noise (interference) of the picture.
- **Active Contrast** - Automatically optimises the 'backlight' and 'contrast' of the picture according to the brightness of the screen.

## SOUND

**Sound Mode** - Choose from the following presets

- **Standard** - Default settings
- **Music** - Emphasises music over voices
- **Movie** - Provides live and full sound for movies
- **Personal** - Selects your personal sound settings
- **Sports** - Emphasises sound for sports

**Equalizer** - Adjusts the volume of different sound frequencies. The equalizer sound levels can only be adjusted when the sound mode 'Personal' is selected.

**Balance** - To switch the sound between the left and right speakers.

**Auto Volume Level (AVL)** - When 'on' is selected, the volume will stay at a constant level regardless of input/source.

**DTS TruSurround** - Allows you to turn surround sound effect ON or OFF.

**Digital Output** - This is the digital Audio output.

Choose from the following options:

- **Off** - Off
- **Auto** - Selects the best settings automatically
- **PCM** - Select this option if you are connecting to a Stereo Hi-fi via digital cable (Pulse-code modulation (PCM) is a digital representation of an analogue signal).

**Audio Description** - Additional sound track for visually impaired.

Available only on selected DTV shows.

**AD Volume** - to adjust volume of Audio Description sound track

**AudioTrack** - allows you to choose different audio/ language for Digital TV or media.

**Audio Delay (ms)** - Enables the user to adjust sound setting to sync picture and audio for TV speakers.

**SPDIF Delay (ms)** - Enables the user to adjust sound setting to sync picture and audio for external speakers connected via digital audio output.

## SETTINGS

### CHANNEL

**DVB Antenna** - Set the type of DTV signal

- **Terrestrial** - Terrestrial (DVB-T)
- **Cable** - Cable (DVB-C)



**Auto Tuning** - Allows you to retune the television for all digital channels, digital radio stations and analogue channels.

**Analogue Manual Tuning** - Allows you to manually tune your analogue signal.

**Digital Manual Tuning** - Allows you to manually tune your digital signal.

**Channel Edit** - Allows you to delete, skip and add favourite channels.

- **Red Button** - delete selected channel.
- **Yellow Button** - Move selected channel. Go with cursor to channel, which you wish to move to different position, then press YELLOW button. Now move selected channel with UP/DOWN arrow to desired position and press YELLOW button again to confirm its new position in channel list.
- **Blue Button** - Skip selected channel. Channels selected to Skip will not be displayed while pressing CH+ or CH- buttons.

**Signal Information** - Information about DVB signal.

**CI Information** - Pay per view services require a "smartcard" to be inserted into the TV. If you subscribe to a pay per view service the provider will issue you with a "CAM" and a "smartcard". The CAM can then be inserted into the COMMON INTERFACE PORT (CI Card In).

**Sorting by LCN** - Set LCN to ON if you want to arrange channels by provider preferences (only applies to DVB-T and DVB-C channels).

**Channel Auto Update** - if you set this option ON, channel positions, names and frequencies will be periodically updated by the provider.

This may cause issues if you ordered channels in the list of channels by yourself. In such case we recommend to keep this option off.

**Recorded list\*** - List of recorded TV shows.

**Schedule List** - Lists your programme reminders.

**Satellite Setup** - This menu is only available in DVB-S2 mode. You can select the type of satellite, your transponder and your LNB type, etc.

**OAD (Software Update)** - Switch on/off OAD (over air download) software updates.

\* - **Only for devices with built in PVR function**

## NETWORK

**Network Configuration** - First you will need to select your connection type. You can choose between either a Wi-Fi or Wire (cable) connection.

**NOTE:** For connecting to the Internet with a wired connection, connect a Cat 5/Ethernet cable (not included) from the TV to your broadband modem/router.

**IP config** - LAN network connection settings

- **Auto** - Will automatically connect the TV to your home network (this is the default setting and is highly recommended)
- **Manual** - Allows you to manually change the IP, Netmask, Gateway and DNS information.

**Wi-Fi Configuration** - Wireless network connection settings

- **Wi-Fi Auto Search** - Automatically searches for available wireless networks. Select the desired Wi-Fi network and then enter the network password (if network is password protected). Once the password is accepted, you will not be asked for it again.

**NOTE:** The connection process may take a few minutes, please be patient. Every time the TV is then powered on it will automatically connect to the network, this may also take some time.

**Network Info** - Information about the network settings

**Network Test** - A network connection test

## TIME

**Auto Sync** - Automatically sets the time and date on the TV set. Requires the TV to be tuned in with a digital signal and/or an internet connection. Turn "Auto Sync" off to manually adjust the time and date settings. If "Auto Sync" is set to off with the time and date manually adjusted, this information will be reset when the power to the TV is disconnected.

**Clock** - Shows the date and time. Can be adjusted when "Auto Sync" is set to off.

**Off Time** - Allows you to set a specific time for your TV to turn off.

**On Time** - Allows you to set a specific time for your TV to turn on, the channel it will then display, the source it will be on and also the volume. This function can then be toggled to repeat every day or a certain day.

**Sleep Timer** - Lets you set the sleep timer so the television automatically switches off after a set amount of time. Off -> 10min -> 20min -> 30min -> 60min -> 90min -> 120min -> 180min -> 240min.

**OSD Timer** - Lets you adjust the amount of time the On Screen Menu stays on the screen before disappearing.

**Auto standby** - Adjustment for the auto standby in hourly increments: Off -> 3h -> 4h -> 5h.

**Time Zone** - Change your current time zone.

## LOCK

**System Lock** - Allows you to lock or unlock the menu. You will be asked to enter a 4 digit password. Use the ◀ button to quit the password input. Use the ▶ button to clear. Default password is 0000.

**Set Password** - Change the default password.

**Channel lock** - Lock specific TV channels.

**Parental Guidance** - Lock TV channels based on age restriction.

**Key lock** - Allows you to lock the TV control stick on the back side of the TV set.

**Source Lock** - Allows you to hide selected inputs from the source menu.

**Hotel Mode** - Advanced settings for hotels.

## SETUP

**Language** - Allows you to change the language of the menu.

**Audio Languages** - Allows you to change audio language on selected DVB channels.

**Subtitle Language** - Allows you to change subtitles language on selected DVB channels.

**Hearing Impaired** - If signal provides support for the hearing impaired, the subtitles can be played by pressing the "Subtitle". If you set Hearing Impaired ON and switch to a channel with supports for hearing impaired subtitles will be activated automatically.

**Blue Screen** - Changes the background when there is no input between transparent and a blue background (Only available on some sources).

**PVR File System** - PVR Recording options\*

- **Select disk** - Select USB port and disk partition
- **TimeShift Size** - Set size time of shift buffer.
- **Format** - You can format connected USB storage device to FAT 32 file system.
- **WARNING: ALL DATA ON THE USB DEVICE WILL BE DELETED**
- **Speed** - Tests write speed of connected USB storage devices.

\* - **only for devices with built in PVR function**

**First Time Installation** - Starts the first time installation.

**Software Update (USB)** - From time to time we may release new firmware to improve the operation of the television (available to download). This menu lets you install the new software/firmware onto the television. Further details of how to do this will be issued with the firmware. Contact the helpline or refer to the 'www.sharp.eu' website.

**Software Upgrade (NET)** - Allows for the TV software to be updated over the Internet. This function will search for new software and update it when necessary.

**NOTE:** The TV will automatically search for new releases of software every time it is turned on. If new software is found, it will ask you if you would like to download and install it. If you select "Yes" the TV will upgrade to the latest software.

**WARNING:** Do not turn off the TV's power until the upgrade is complete!

**Reset TV** - This resets the menus to factory settings.

**HDMI CEC\*** - Allows you to operate devices connected via HDMI with TV remote control.

- **Device list\*** - Allows you to access devices menu and operate the menu using TV remote control.
- **HDMI CEC** - enable/disable HDMI CEC function
- **Auto standby\*** - Automatically turn on/off connected devices via HDMI CEC
- **HDMI ARC\*** - Sends audio signal from terrestrial/satellite broadcast via HDMI to the AV receiver without using any additional audio cables, this functions is available only on HDMI 2 output.

\* - **HDMI CEC must be supported by connected device.**

**LED Status** - Allows the user to switch the LED Power indicator light ON or OFF, when the TV is being operated. (When this option is set to OFF the LED Power indicator light will flash when the remote control is used).

**HbbTV** - Allows the user to switch HbbTV on/off. To use HbbTV, TV must be connected to the internet and watched channel must support HbbTV service.

**Version Info** - shows version of TV software

**Source Edit** - this allows user to manually rename items in your list of input sources. For example, you can rename inputs to the names of connected devices.

## AQUOS NET+

To access the AQUOS NET+ Menu at any time press the NET+ button on the remote control or select it from More Apps menu.

**NOTE:** Please wait while the TV connects to the Wi-Fi network.

It may take a few minutes after you switch on the TV.

Navigate the menu using the scroll ▲/▼/◀/▶ buttons. To confirm the item you wish to play/view press [OK] button. For 'one-step' back press [Menu] button, and to access additional functions use the coloured buttons. To leave AQUOS NET+ press [EXIT] button.

**Home** - Home screen with recommended movies and recently opened applications

**All Apps** - Opens a list of available applications

**Movies** - Opens a list of available movies

**TV Shows** - Opens a list of available TV shows

**Music** - Opens a list of available Music and Music videos

**Games** - List of games and gaming related apps.

**Sport** - List of sport related apps.

**News** - List of news apps.

**Search** - search for app by entering its name or part of the name.

**My apps** - By adding apps to the "My Apps" list, you will be able to quickly access your favourite apps. To add an app to the list, simply highlight any app and press the green button, this will now appear in your "My apps" list. To remove an unwanted app from the "My Apps" list, you must highlight the app you want to delete and press GREEN button.

**Settings** - In the settings menu you can change the language of the Aquos NET+ portal, set up a filter for applications specific to the language selected and reset all user settings back to the default settings.

**RESET OF USER SETTINGS:** If you wish to completely reset all user settings on AQUOS NET+, you must first enter the Settings menu of the portal and select "Reset your device". Please select YES with cursor and then press OK on the remote control to confirm the reset of the settings.

**NOTE:** To meet our customers' demands, we are improving our products. As a result of our ongoing efforts new applications will be added continuously to the AQUOS NET+. Applications and content in AQUOS NET+ can be changed without notice. Some of the functions and content may not be available in your country.

## 7 Day TV Guide

TV Guide is available in Digital TV mode. It provides information about forthcoming programmes (where supported by the Digital channel). You can view the start and end time of all programmes and on all channels for the next 7 days and set reminders.

1. Press [TV GUIDE]. The following 7 Day TV Guide will appear.

2. Navigate through the menu using ▲/▼/◀/▶.

### You can now:

Record selected TV channel and TV show by pressing the RED button.\*

Set a reminder by pressing GREEN.

View a previous day by pressing YELLOW.

View the next day by pressing BLUE. [INFO] shows detailed information about the selected post

3. Press [EXIT] to exit the 7 day TV Guide.

\* - only for models with recording function

## USB Record - Digital mode\*

Built into this television is a USB record facility. This function is available in Digital mode when used in conjunction with a compatible USB memory stick or USB Hard drive. The benefits of this are as follows:

- Pause live TV and then playback, fast forward and rewind (up to live TV).
- One button record, if you decide you want to record the current programme.

- Easy programmable recording from the 7 day TV Guide

Due to the nature of the product, it is necessary to use a high speed USB memory stick (as the TV reads from and writes to the memory stick at the same time, some memory sticks may not be suitable).

Minimum Specification - USB Memory Stick

– **Read Speed** - 20 Mb/s (Megabit Per Second)

– **Write Speed** - 6 Mb/s (Megabit Per Second)

### Pause Live TV (Time Shift)\*

Pausing Live TV is very simple.

- Press the play/pause button and the television will pause and the live content will be recorded. To resume watching press play/pause again.
- Press fast forward to go forward in a recording (i.e. to skip adverts).
- Press fast rewind to go back in a recording (i.e. if you fast forwarded too far).

**TIP:** When you switch the TV to standby or change channel the Time Shift memory is wiped. To restart time shift you must press play/pause button.

### One Button Record

At any point in time you may decide to record the current channel that you are watching. To do this you need to press the [REC] button.

**TIP:** This television contains one TV tuner, therefore it can only record the channel you are watching or record one channel while the television is in standby mode.

**NOTE:** USB record function is only available in Digital TV mode.

Due to copyright laws and illegal copying/recording it is not possible to record to/from any other input/output source.

\* - only for devices with built in PVR function

## Product fiche

| Trademark                      |                              |                              |
|--------------------------------|------------------------------|------------------------------|
| Model                          | LC-32H15012E<br>LC-32H15122E | LC-40F15012E<br>LC-40F15122E |
| Energy efficiency class        | A+                           | A+                           |
| Visible screen size (diagonal) | 32" / 81cm                   | 40" / 102cm                  |
| On-mode power consumption      | 31,0 W                       | 45,0 W                       |
| Annual energy consumption*     | 45 kWh                       | 66 kWh                       |
| Standby power consumption**    | <0,50 W                      | <0,50 W                      |
| Off mode power consumption     | N/A                          |                              |
| Screen resolution              | 1366 (H) x 768 (V)           | 1920 (H) x 1080 (V)          |

\* - Energy consumption XYZ kWh per year, based on the power consumption of the television operating 4 hours per day for 365 days. The actual energy consumption will depend on how the television is used.

\*\* - when the TV is turned off with the remote control and no function is active

## Viktige sikkerhetsinstruksjoner



### Les disse sikkerhetsinstruksjonene og respekter følgende advarsler før produktet brukes:



- TV-sett med skjermer på 43 tommer eller mer må løftes og bæres av minst to personer.
- TV-en inneholder ikke deler som kan repareres av brukeren. Hvis en feil oppstår, ta kontakt med produsenten eller autorisert serviceverksted. Kontakt med visse deler inne i TV-en kan medføre livet ditt. Garantien omfatter ikke feil som forårsakes av reparasjoner som er utført av uautoriserte tredjeparter.
- Den bakre delen av produktet må ikke fjernes.
- Dette apparatet er laget for mottak og reproduksjon av video- og lydsignaler. Annen bruk er strengt forbudt.
- For å koble fra TV-en fra strømmettet, må du trekke ut nettstøpelet fra stikkkontakten.
- Hvis strømledningen er skadet, må den skiftes ut av produsenten, serviceagent eller tilsvarende kvalifisert personell for å unngå fare.
- Ideell avstand for å se på TV er omtrent fem ganger lengre enn diagonalen av skjermen. Lys fra andre lyskilder kan reflekteres i TV-en og kan forverre bildet.
- Sørg for at TV har tilstrekkelig ventilasjon og ikke er i nærheten av andre apparater og andre møbler.
- Sørg for en minimumsavstand på 5 cm rundt apparatet for tilstrekkelig ventilasjon.
- Sørg for at det er ingenting som kan hindre ventilasjonsåpningene på baksiden av TV-en.
- TV-apparatet må brukes i et moderat klima.
- TV-en må ikke utsettes for dryppende eller flytende væske.
- TV-apparatet må kun brukes på et tørt sted. Når TV-en brukes utenfor, sørg for at den er beskyttet mot fuktighet (regn, vannsprut). TV-en må beskyttes mot fuktighet.
- Ikke plasser ting eller beholdere med væske som f.eks. vaser eller lignende på TV-en. Disse beholderne kan skyves over og dette vil medføre fare for elektrisk sikkerhet. Plasser TV utelukkende på flatt og stabil underlag. Ikke plasser gjenstander som aviser eller tepper, osv. på eller under TV-en.
- Sørg for at produktet ikke står på noen strømkabler, fordi de kan bli skadet. Mobiltelefoner og andre enheter, for eksempel WLAN-adaptere, overvåkningskameraer med trådløs signaloverføring, osv. kan forårsake elektromagnetiske forstyrrelser, og disse bør ikke plasseres i nærheten av apparatet.
- Apparatet må ikke plasseres i nærheten av varmelementer eller på et sted med direkte sollys, fordi det har en negativ effekt på kjøling av apparatet. Varmelagring er farlig, og dette kan redusere levetiden på apparatet. For å ivareta sikkerheten, be en kvalifisert person for å fjerne skitt fra apparatet.
- Prøv å unngå skader på strømkabelen eller strømadapter. Apparatet kan bare kobles med den medfølgende strømkabelen/adapteren.

- Stormer er farlige for alle elektriske apparater. Hvis strømforsyning eller overliggende ledninger blir skadet av lyn, kan apparatet skades selv om det er slått av. Alle kablene og kontaktene bør kobles fra før en storm.
- Bruk bare en fuktig og myk klut hvis du ønsker å rengjøre skjermen. Bruk kun rent vann. Vaskemidler og løsemidler må aldri brukes.
- TV-en må plasseres nær vegg slik at den ikke faller når den skyves.
- ADVARSEL – TV-en skal aldri plasseres på et ustøtt sted. En TV kan falle, noe som kan forårsake alvorlige personskader eller dødsfall. Mange skader, særlig når det gjelder barn, kan unngås ved å ta enkle forholdsgreier som f.eks.:
- Bruk skap eller stativ som TV-produsenten anbefaler.
- Bruk bare møbler som støtter TV-en sikkert.
- Pass på at TV-en ikke går over kanten på møbelet det er plassert på.
- Ikke plasser TV-en på et høyt møbel (som f.eks. et matskap eller bokhylle) uten å feste både møbelet og TV-en sikkert.
- Ikke plasser TV-en på tøy eller annet material som ligger mellom TV-en og møbelet som TV-en er plassert på.
- Lær barna om varer ved å klatre på møbler for å nå TV-en eller fjernkontroller.
- Pass på at barn ikke klatrer på eller henger på TV-en.
- Dersom det nødvendigvis må flyttes, må de samme forholdsreglene tas.
- Instruksjonene nedenfor viser en sikker måte å sette opp TV-en ved å fiske den til veggen og derfor unngå at den faller forover og forårsake skader.
- En festekabel trengs for denne typen installasjon.
  - A) En/begge av øverste veggmonteringshull og skruer (skruene leveres allerede i veggmonteringshull) vil feste den ene enden av festebåndene til TV-en.
  - B) Fest den andre enden av festebåndene i veggen.
- Programvaren på TV-en og OSD-oppsettet kan endres uten varsel.
- Merk: Hvis apparatet utsettes for elektrostatisk utladning (ESD), kan den vise feil funksjon. I så fall slår du TV-en av og på igjen. Da vil TV-apparatet vil fungere normalt igjen.

### Advarsel:

- Ikke bruk TV-en rett etter at du pakket den opp. Vent til TV-en er varmet opp til romtemperatur før du bruker den.
- Aldri koble eksterne enheter til et live produkt. Slå av TV-en og enhetene som blir koblet! Plugg TV-pluggen inn i stikkkontakten etter eksterne enheter og antenne er koblet!
- Sørg alltid at det er fri tilgang til TV-støpelet.
- Apparatet er ikke beregnet for bruk på en arbeidsplass utstyrt med skjermer.
- Systematisk bruk av hodetelefoner med høyt volum kan føre til hørselsskader.
- Dette apparatet, eventuelle komponenter, inkludert batterier skal kastes i samsvar med miljøavsetninger. Når du er i tvil, ta kontakt med lokale myndigheter for informasjon om resirkulering.
- Når apparatet installeres, ikke glem at møbeloverflater er behandlet med ulike lakk, plast, osv. eller de kan poleres. Kjemikalier som finnes i disse produktene kan ha en reaksjon med TV-stativet. Dette kan resultere i biter av materialet som fester seg til møbelflate, som er vanskelig å fjerne, om ikke helt umulig.
- Skjermen på TV-en er produsert med topp kvalitet og er sjekket i detalj for defekte pikslar flere ganger. På grunn av de teknologiske egenskapene av fremstillingsprosessen, er det ikke mulig å sikre at det foreligger et lite antall defekte punkter på skjermen (selv med maksimal vare mens i produksjon). Disse defekte pikslar anses ikke feil når det gjelder garantivilkår, hvis deres omfang er ikke større enn de grensene som er definert av DIN norm.
- Utstyr som er koplet til beskyttelsesjord via nettplugg og/eller via annet jordtilkoplede utstyr - og er tilkoplede til kabel-TV nett, kan forårsake brannfare. For å unngå dette skal det ved tilkopling av utstyret til kabel-TV nettet installeres en galvanisk isolator mellom utstyret og kabel-TV nettet.

- Produsenten kan ikke holdes ansvarlig, eller være ansvarlig for kunde-tjeneste relaterte forhold knyttet til tredjeparts innhold eller tjenester. Eventuelle spørsmål, kommentarer eller servicerelaterte spørsmål knyttet til tredjeparts innhold eller tjeneste bør gjøres direkte til gjeldende innholds- eller tjenesteleverandør.
- Det finnes en rekke grunner til at du kan ikke få tilgang til innhold eller tjenester fra enheten som ikke er relatert til selve enheten, inkludert, men ikke begrenset til, strømbrydd, Internett-tilkobling, eller unnlattelse av å konfigurere enheten på riktig måte. Universal Media Corporation, dets styremedlemmer, ledere, ansatte, agenter, kontraktører og partnere skal ikke være ansvarlig overfor deg eller noen tredjepart med hensyn til slike feil eller vedlikeholdsstans, uansett årsak eller hvorvidt det kunne ha vært unngått.
- Tredjeparts innhold eller tjenester som er tilgjengelige via denne enheten gis til deg på en "som den er" og "som tilgjengelig" basis og Universal Media Corporation og dets partnere gir ingen garanti eller forsikring av noe slag til deg, enten direkte eller indirekte, inkludert, uten begrensning, alle garantier om salgbarhet, ukrenkelighet, egnethet for et bestemt formål eller noen garantier om egnethet, tilgjengelighet, nøyaktighet, fullstendighet, sikkerhet, tittel, nytte, mangel på uaktsomhet eller feilfri eller uavbrutt drift eller bruk av innhold eller tjenester levert til deg eller at innhold eller tjenester vil oppfylle dine krav eller forventninger.
- 'Universal Media Corporation' er ikke en agent, og overtar intet ansvar for handlinger eller unnlattelser av tredjeparts innhold eller tjenesteleverandører, eller noen aspekter om innholdet eller tjeneste relatert til slike tredjepartsleverandører.
- Ikke i noe tilfelle vil 'Universal Media Corporation' og/eller dets partnere være ansvarlig overfor deg eller noen tredjepart for noen direkte, indirekte, spesielle, tilfeldige, straffende, følgeskader eller andre skader, vidt teorien om ansvar er basert på kontrakt, erstatningsansvar, uaktsomhet, brudd på garanti, objektivt ansvar eller annet, og om Universal Media Corporation og/eller tilknyttede selskaper eller ikke har blitt informert om muligheten for slike skader.

## Viktig informasjon om bruk av dataspill, datamaskiner, bildetekster og andre faste bildevisninger.

- Utvidet bruk av fast bildeprogrammateriale kan føre til permanent skyggebilder på LCD-skjermen (noen ganger feilaktig referert til som "utbrenning"). Skyggebildet er så permanent synlig på skjermen i bakgrunnen. Det er irreversibel skade. Du kan unngå en slik skade ved å følge instruksjonene nedenfor:
- Reduser lysstyrke/kontrastinnstilling til et minimum visningsnivå.
- Det faste bildet må ikke vises for en lang periode. Unngå visning av:
  - » Tekst-TV tid og diagrammer,
  - » TV/DVD-menyen, for eksempel DVD-innhold,
  - » I "Pause" modus (hold): Denne modusen må ikke brukes for en lang tid, for eksempel, mens du ser en DVD eller en video.
  - » Slå av apparatet hvis du ikke bruker den.

## Batterier

- Vær oppmerksom på polariteten når du setter inn batteriene.
- Batterier må ikke utsettes for høye temperaturer og må ikke settes på steder der temperaturen kan øke raskt, f.eks. i nærheten av brannen eller på direkte solskinn.
- Batterier må ikke utsettes for sterk strålevarme, ikke kaste dem på ilden, ikke demontere dem og ikke prøve å lade batterier som kan ikke lades opp. De kan lekke eller eksplodere.
  - » Ikke bruk forskjellige batterier sammen eller blande nye og gamle.
  - » Kast batteriene på en miljøvennlig måte.
  - » De fleste av EU-landene regulerer disponering av batterier gjennom lov.



## Avfallshåndtering

- TV-en må ikke kastes som restavfall. Det må returneres til et utpekt innsamlingssted for resirkulering av EE-avfall. Ved å gjøre dette, vil du bidra til å spare ressurser og beskytte miljøet. Hvis du ønsker mer informasjon, ta kontakt med din forhandler eller lokale myndigheter.



## CE-erklæring:

- Erklærer herved UMC Poland Sp. z o.o. at denne LED-TV er i samsvar med de grunnleggende krav og øvrige relevante krav i RED-direktiv 2014/53/EU. <https://www.sharpconsumer.eu/documents-of-conformity/>.

## Varemerker

- Begreperne HDMI og HDMI High-Definition Multimedia Interface, og HDMI-logoen er varemerker eller registrerte varemerker for HDMI Licensing, LLC i USA og andre land.

• "HD TV"-logoen er et varemerke for DIGITALEUROPE.

• "HD TV 1080p"-logoen er et varemerke for DIGITALEUROPE.

• DVB-logoen er et registrert varemerke tilhørende Digital Video Broadcasting - DVB - prosjektet.

• Produsert på lisens fra Dolby Laboratories. Dolby, Dolby Audio og dobbel-D-symbolet er varemerker som tilhører Dolby Laboratories.

• For DTS patenter, se <http://patents.dts.com>. Produsert under lisens fra DTS Licensing Limited. DTS, symbolet, & DTS og symbolet sammen er registrerte varemerker. DTS TruSurround er et varemerke for DTS, Inc. © DTS, Inc. Alle rettigheter reservert.

• YouTube og YouTube-logoen er varemerker for Google Inc

• Wi-Fi CERTIFIED-logoen er et sertifiseringsmerke for Wi-Fi Alliance.

• Wi-Fi CERTIFIED Miracast og Miracast er varemerker for Wi-Fi Alliance.

• DLNA, DLNA-logoen og DLNA CERTIFIED er varemerker, servicemerker eller sertifiseringsmerker for Digital Living Network Alliance.

• Harman Kardon er et varemerke av HARMAN International Industries Incorporate, registrert i USA og/eller andre land.

## Innhold i esken

### Denne TV inkluderer følgende deler:

- 1x TV
- 1x Installasjonspakke for TV-stativet
- 1x Fjernkontroll
- 1x Bruksanvisning
- 2x AAA-batterier

## Hvordan å feste stativet

Følg instruksjonene på siste side i denne bruksanvisningen.

## Veggmontere TV-en

1. Fjern de fire skruene som er gitt i veggmonteringshullene.
2. Veggmonteringen kan nå enkelt festes til monteringshullene på baksiden av TV-en.
3. Installer veggmonteringsbraketten til TV-en som vist av brakettprodusenten.

## Komme i gang - førstegangs oppsett

1. Bruk RF-kabelen og koble TV-en til veggkontakten med TV-antenne. Koble strømkabelen til stikkkontakten.
2. Hvis du ønsker å koble til Internett med en kabeltilkobling, må en Cat 5/Ethernet-kabel (følger ikke med) kobles fra TV til bredbåndsmodemet/ruteren.
3. Sett inn batteriene i fjernkontrollen.
4. Trykk deretter Standby-knappen for å slå på TV-en.
5. Skjermen med **Førstegangsinstallasjon** vises. Hvis den ikke vises, trykk på [MENU] på fjernkontrollen og deretter 8-8-8-8; menyen vil vises. Hvis du ønsker å endre standardinnstillingene, bruk ▲/▼/◀/▶. Trykk på [EXIT]-knappen, hvis du ønsker å gå ut av denne menyen.
6. **Angi ønskede innstillinger i skjermen for FØRSTEGANGSINSTALLASJON.**

**TRINN 1** - Still inn TV-ens menyspråk.

**TRINN 2** - Still inn land.

**TRINN 3** - Still inn type nettverkstilkobling. Hvis du ønsker å hoppe over dette trinnet og koble TV-en til nettverket på et senere tidspunkt, kan du velge Hopp nettverksinnstillingen

**TRINN 4** - Velg plassering av TV-en. For hjemmebruk, kan du velge Hjemmemodus. For butikkdemonstrasjonsmodus, velg Butikkmodus.

**TRINN 5** - Velg om TV-en står på stativ eller er montert på veggen. TV-en vil bruke optimale lydinnstillinger for valgt alternativ.

**TRINN 6** - Velg inngangskilden du vil bruke. Hvis du har koblet HF-kabelen direkte til TV-en, velger du DTV. Hvis du har satellitt koblet direkte til TV-en, velger du DVB-S. Dersom du bruker satellittboks, kan du velge den TV-inngangen som den er koblet til.
7. Hvis du valgte DTV eller DVB-S2 i forrige trinn, vil du bli spurt om du ønsker å stille inn kanaler. Hvis du velger «Nei», kan du stille inn kanaler senere via INNSTILLINGER/KANAL-menyen. Hvis du velger «Ja», vil kanalinnstillingsmenyen vises.

**Digital TV (DTV)-innstilling:** Under DVB-antenne, velg hvilken signaltipe du har. Bakkesendt (DVB-T) eller kabel (DVB-C). Skriv deretter inn Automatisk justering og angi ønskede innstillinger. Velg Automatisk justering på nytt for å starte kanalinnstillingen.

**Satellitt (DVB-S2)-innstilling:** Skriv inn Automatisk justering og velg Satellitt. Her kan du velge mellom ulike satellitter. Velg satellitten du

ønsker å stille inn ved å trykke på OK-knappen på fjernkontrollen. Gå så tilbake til forrige meny ved å trykke på BACK (tilbake)-knappen på fjernkontrollen og velg Automatisk justering for å starte kanalinnstillingen.

**MERK:** For å gjøre innstillingen raskere for satellitt, har enkelte land forhåndsinstallert kanallisten for de mest populære satellittene i den regionen. Hvis dette er tilfelle for valgt land, vil du bli spurt om du ønsker å laste den forhåndsinstallerte kanallisten. Hvis du velger «Ja», vil satellittkanallisten importeres til TV-en i løpet av få sekunder.

**TIPS:** Hvis flere kanaler mangler, kan signalstyrken være årsaken til dette og du bør koble en signalforsterker og gjeninnstille TV-en.

## Fjernkontroll

1. **STANDBY** – Slå på TV når du er i ventemodus eller vice versa.
2. **MUTE** – Dempe lyden eller vice versa.
3. **0 - 9** – For å velge TV-kanaler direkte.
4. **TV GUIDE** – Åpner 7 dagers TV Guide (Digital modus).
5. – Å gå tilbake til forrige kanal.
6. **PICTURE** – Blar gjennom bildealternativer.
7. **VOL ▲/▼** – Å heve / senke lydnivået.
8. **CH ▲/▼** – Å skifte kanal opp eller ned.
9. **SOUND** – Blar gjennom lydalternativer.
10. **SOURCE** – Å vise innstastingsmenyen.
11. **MENU** – Å vise OSD-menyen.
12. **EXIT** – Å avslutte alle menyer.
13. **(▲/▼/◀/▶/OK)** – Lar deg navigere i menyene på skjermen og justere systeminnstillinger.
14. **BACK** – Tilbake til forrige meny.
15. **FAV** – Å vise favorittmenyen.
16. **INFO** – Trykk én gang for nåværende/neste kanalinformasjon. Trykk to ganger for programinformasjon om nåværende program.
17. **TEXT** – Teletekst-modus - For å gå inn i tekst-TV.
18. **SUBTITLE** – Å bytte undertekster på bunnen av skjermen (på/av).
19. **TV** – Skift til digitale TV-kanaler.
20. **YouTube** – Viser YouTube-applikasjon.
21. **NETFLIX** – Viser NETFLIX-applikasjon.
22. **NET+** – Viser AQUOS NET+ - menyen.
23. **Rec<sup>1</sup>** – PVR - opptak.
24. – For å starte nåværende kapittel på nytt.
25. – For å gå forover til neste kapittel
26. – For å stoppe avspillingen
27. **Rec List** – Åpner listen over innspilling.
28. – Å spille i tilbakespuling modus.
29. – Å spille i hurtig fremover modus.
30. – Å spille av/pause
31. **COLOUR BUTTONS** – Ytterligere tekst-TV og OSD-funksjoner

<sup>1</sup> - bare tilgjengelig med PVR-funksjon

## TV-knapper\*

**Vol+** Volum opp og menyen til høyre

**Vol-** Volum ned og menyen til venstre

**CH+** Program/kanal opp og menyen opp

**CH-** Program/kanal ned og menyen ned

**MENU** Viser Meny/OSD

**SOURCE** Viser inngangskildemenyen

**STANDBY** Ventemodus Slå på/av

\* - for TV med knapper

## Pinne\* for TV-kontroll

Pinnen for TV-kontroll finnes nede på venstre side på baksiden av TV-en. Du kan bruke den i stedet for fjernkontrollen for å kontrollere de fleste funksjonene til TV-en.

### Mens TV er i standbymodus:

- kort trykk på kontrollpinne - Slå på

### Mens du ser på TV:

- HØYRE/VENSTRE – volum opp/ volum ned
- OPP/NED – endrer kanal opp/ned
- kort trykk – viser meny
- langt trykk – standby

### Mens i meny:

- HØYRE/VENSTRE/OPP/NED – navigere markør i menyer på skjermen
- kort trykk – OK/bekreft valgt element
- langt trykk – Tilbake til forrige meny

\* - for TV med styrespake

## Velge modus Inngang/Kilde

Å veksle mellom de forskjellige inngangene/tilkoblingene.

### a) Ved å bruke knappene på fjernkontrollen:

1. Trykk på [SOURCE/☐] - Kildemeny vises.
2. Trykk på [◀] eller [▶] for å velge inngangen du trenger
3. Trykk på [OK].

### b1) Ved å bruke knappene\* på TV:

1. Trykk på [SOURCE].
2. Bla opp/ned ved å bruke VOL+/VOL- til inngangen/kilden du trenger.
3. Trykk på [SOURCE] for å endre inngang/kilde til den som er valgt.

### b2) Bruk av pinne\* for TV-kontroll:

1. Kort trykk på kontrollpinnen for å åpne meny.
2. Trykk kontrollpinnen ned og naviger markør til KILDER-meny.
3. Kort trykk på kontrollpinnen for å åpne KILDER-meny.
4. velg inngangen/kilden du ønsker med kontrollpinnen.
5. Du endrer inngang/kilde til den som er valgt med et kort trykk på kontrollpinnen.

\* - valgfritt

## Tilkoblinger

Se tabellen for koblingstyper for ulike modeller tilgjengelig på side 68.

 **USB**  
USB-inngang 1, 2

 **HDMI 1, 2, 3 inn**  
HDMI-inngang 1, 2, 3

 **VGA (PC)\***  
VGA PC-inngang

 **VGA (PC) lyd inn\***  
3.5mm PC lydinnang

 **Mini AV**  
Videoinngang og komponent/Video lydinnang

 **Mini YPbPr**  
Minikomponent HD-inngang

 **SCART\***  
SCART-inngang

 **Mini SCART\***  
Mini SCART-inngang

 **CI Card IN**  
CI-inngang

 **RF Inn**  
RF / TV-antenneinngang

 **Sat Inn**  
Satellitt-inngang

 **Digital optisk lydutgang**  
Digital optisk utgang

 **RJ 45**  
Ethernet

 **HODETELEFON**  
3.5mm Hhodetelefonutgang

\* - kun på støttede enheter

## TV-meny

For å få tilgang til denne menyen, trykk på [MENU]-knappen på fjernkontrollen. Trykk på [OK] for å gå inn i menyen. Hvis du ønsker å endre standardinnstillingene, bruk (▲/▼/◀/▶). Trykk på [OK] hvis du ønsker å bekrefte noen innstillinger. Trykk på [EXIT]-knappen, hvis du ønsker å gå ut av denne menyen.

## Netflix

Verdens ledende nettbaserte TV-nettverk. Tjenesten tilbyr tusenvis av filmer og TV-programmer, inkludert originale TV-serier, dokumentarer og spillefilmer. Medlemmer kan spille, sette på pause og fortsette avspillingen, uten reklame eller forpliktelse. Du kan logge deg inn på denne appen med din eksisterende Netflix-konto. Hvis du ikke har en Netflix-konto, kan du registrere en via appen eller på den offisielle Netflix-nettsiden.

## YouTube

Videodelingsappen lar deg finne og se originale videoer.

**MERK:** YouTube-appen må ha korrekt angitt dato og klokkeslett i TV for å virke. Du finner mer informasjon om å angi dato/klokkeslett i TV under menykapittelet TID i denne brukerhåndboken. Påse at nettverket ditt ikke blokkerer tilgangen til YouTube og at hastigheten til internettforbindelsen din er rask nok til å se YouTube-innhold.

## Flere apper

Inneholder de mest brukte appene, for rask og enkel tilgang.

**AQUOS NET+** - Åpner Sharp SMART-portalen.

**Vær** - Værvarslingsappen AccuWeather.

**Nettleser** - App for å åpne nettstedet via

Internett. Navigasjon i nettleseren:

- **CH +** - bla side opp
- **CH -** - bla side opp
- **Rød knapp** - vis/skjul nettlesermenyen
- **Gul knapp** - Zoom inn
- **Blå knapp** - Zoom ut

## Kilder

Fra denne menyen, kan du bytte TV-inngangssignalet til forskjellig kilde/tilkoblet enhet.

## Media

**USB** - Multimediemodus tilbyr avspilling av diverse innhold som er lagret på en USB-minnepinne. Innholdet deles inn i ulike filtyper: Foto, musikk og film. 'File Option' vil vise, og lar deg spille alle innholdstyper som støttes.

1. Du kan navigere gjennom menyen ved å bruke rulleknappene ▲/▼/◀/▶. Trykk på [OK]-knappen hvis du ønsker å bekrefte elementet du ønsker å spille/vise.
2. Mens du ser på innholdet, kan du styre avspillingsmodus ved å bruke knappene på fjernkontrollen eller ved å bringe opp avspillingsnavigasjonsmenyen og velge knapper på skjermen ▲/▼/◀/▶ og [OK]

**BEREMKNING:** *USB-skjøteledninger anbefales ikke fordi de kan føre til en reduksjon i bilde-/lydkvalitet og stans under avspilling av USB-innhold.*

**Miracast\*** - gjør at du kan se innhold fra smarttelefonen eller nettbrettet på TV-en. Trådløs tilkobling utføres med Wi-Fi Direct, så tilgang til et Wi-Fi-nettverk er ikke nødvendig. Du kan dele innhold fra en smarttelefon eller et nettbrett basert på Android 4.4 eller nyere system.

**Medieserver** - Søker automatisk for digitale medieservere (DMS) som er koblet til hjemmenettverket og muliggjør avspilling og gjengivelse av innhold fra medieservere

\* **Denne funksjonen er kun tilgjengelig på utvalgte smarttelefoner og bærbare datamaskiner.**

## Bilde

**Bildemodus** - Velg mellom følgende forhåndsinnstillinger.

- **Standard** - Standardinnstillinger
- **Film** - Sett til å ha lettere farge og lavere lysstyrke.
- **Personlig** - Lar deg endre alle innstillingene manuelt
- **Økonomi** - Konsumere 15% mindre energi.
- **Dynamisk** - Anbefalte innstillinger for bilder med rask bevegelse

**Kontrast** - Veksle balansen mellom svart og hvitt.

**Lysstyrke** - Øke eller reduserer lysstyrken i bildet.

**Farge** - Øker fargeintensiteten fra svart og hvitt.

**Skarphet** - Øke eller reduserer skarpheten i bildet.

**Fargetemperatur** - Velg mellom følgende forhåndsinnstillinger.

- **Standard** - Standardinnstillinger
- **Varm** - Øker rødhet i bildet
- **Kaldt** - Øker blåhet i bildet

**Størrelsesforholdet** - Bildeformat varierer avhengig av kanal/sendingen.

- Det finnes en rekke ulike alternativer for å best dekke dine behov.
- **Auto** - Automatisk viser det beste bildeformatet. Slik at bildet er i riktig posisjon. Kan ha svartede linjer på toppen/bunnen og/eller sider

- **4:3** - Viser 4:3-bilde i opprinnelige størrelse. Sidebøyler vises å fylle 16:9-skjerm.
- **16:9** - Fyller skjermen med et vanlig 16:9 signal.
- **Zoome 1/2** - Bildet er i riktige proporsjoner, men zoomet inn for å fylle skjermen
- **Punkt for punkt (HDMI)** - Vil vise bildet i opprinnelige oppløsning uten noen endring.
- **Fullskjerm** - Strekker signalet å fylle skjermen.

**PC\***

- **Automatisk justering** - Du kan automatisk konfigurere TV som skal brukes som en dataskjerm.
- **H forskyvning** - Endrer den horisontale posisjonen til bildet.
- **V forskyvning** - Endrer den vertikale posisjonen til bildet.
- **Størrelse** - Øker bildestørrelse.
- **Fase** - Du kan justere forsinkelsetiden av fase for å redusere støyen fra bilde

\* **kun på støttede enheter**

**Eksperthinstillinger**

- **Støyreduksjon** - Filtrerer og reduserer støy (forstyrrelser) i bildet.
- **Aktiv kontrast** - Optimaliserer automatisk 'bakgrunnsbelysning' og 'kontrast' i henhold til skjermens lysstyrke.

## Lyd

**Lydmodus** - Velg mellom følgende forhåndsinnstillinger

- **Standard** - Standardinnstillinger
- **Musikk** - Fremhever musikk over stemmer
- **Film** - Gir levende og full lyd for filmer
- **Personlig** - Velger dine personlige lydinnstillinger
- **Sports** - Fremhever lyd for sport

**Equalizer** - Justerer volumet for forskjellige lydfrekvenser.

Lydnivået på equalizeren kan bare justeres når lydmodus lydmodus 'Personal'/'Personlig' velges.

**Balanse** - Her kan du skifte lyden mellom venstre og høyre høyttaler.

**Automatisk lydnivå** - Når "on"/på er valgt, forblir volumet på et konstant nivå, uavhengig av inngang/kilde.

**DTS TruSurround** - Lar deg slå surroundlyd PÅ eller AV.

**Digital utgang** - Dette er den digitale lydutgangen.

Velg mellom følgende alternativer:

- **Av** - Av
- **Auto** - Velger automatisk de beste innstillingene
- **PCM** - Velg dette alternativet hvis du kobler til en Stereo Hi-fi via digital kabel (Pulse-code modulation (PCM) er en digital representasjon av et analogt signal)

**Lydbeskrivelse** - Ekstra lydspor for synshemmede.

Bare tilgjengelig på enkelte DTV-programmer.

**Annonse-lyd** - Øker eller reduserer volumet.

**Lydspor** - lar deg velge forskjellig lyd/språk for digital-TV eller media.

**Lydfor sinkelse (ms)** - Brukeren kan justere lydinnstillingen

for å synkronisere bilde og lyd for TV-høyttalere.

**SPDIF-forsinkelse (ms)** - Brukeren kan justere lydinnstillingen for å synkronisere bilde og lyd for eksterne

høyttalere som er koblet via digital lydutgang.

## Innstillinger

### KANAL

**DVB-antenne** - Angi type DTV-signal

- **Bakkenett** - Bakkenett (DVB-T)
- **Kabel** - Kabel (DVB-C)

**Automatisk justering** - Lar deg innstille TV-en for alle digitale kanaler, digitale radiostasjoner og analoge kanaler.

**Analog manuelt justering** - Lar deg manuelt stille inn analogt signal.



**Digital manuell justering** - Lar deg manuelt stille inn digitalt signal.

**Kanalending** - Lar deg slette, hoppe og legge til favorittkanaler.

- **Rød knapp** - slett valgt kanal.
- **Gul knapp** - flytt valgt kanal. Gå til kanalen du ønsker å flytte til en annen posisjon med markøren og trykk den GULE knappen. Flytt nå den valgte knappen med OPP/NED-pil til ønskelig posisjon og trykk den GULE knappen igjen for å bekrefte den nye posisjonen i kanallisten.
- **Blå knapp** - Hopp over valgt kanal. Kanaler du velger å hoppe over vises ikke når du trykker CH+ eller CH- knappen.

**Signalinformasjon** - Informasjon om DVB-signalet.

**Ci-informasjon** - Pay-per-view-tjenester krever et "smarkort" som skal settes inn i TV-en. Hvis du abonnerer på en pay-per-view tjeneste, vil leverandøren gi deg en "CAM" og et "smarkort". CAM kan deretter settes inn i COMMON INTERFACE PORT (Ci Card In).

**Sorter etter LCN** - Sett LCN til ON/PÅ dersom du ønsker

å arrangere kanalene ved leverandørens innstillinger (gjelder kun for DVB-T og DVB-C-kanaler).

**Automatisk kanaloppdatering** - hvis du slår PÅ dette alternativet, vil kanalposisjoner, navn og frekvenser bli periodisk oppdatert av leverandøren. Dette kan medføre problemer hvis du selv bestilte kanalene i kanallistene. I så fall anbefaler vi deg å ikke bruke dette alternativet.

**Oppaksliste\*** - Liste over innspilte TV-programmer.

**Planliste** - Viser programpåminnelser.

**Oppsett av parabol** - Denne menyen er kun tilgjengelig i DVB-S2 modus. Du kan velge type satellitt, transponder og LNB type, osv.

**OAD (programvareoppdatering)** - Slå av/på OAD (over air download – luftbårn overføring) programvareoppdateringer.

\* - **bare for enheter med innebygd PVR-funksjon**

## NETTVERK

**Nettverkskonfigurasjon** - Velg tilkoblingstype. Du kan velge mellom enten en Wi-Fi eller Wire-tilkobling (kabel).

**MERK:** Hvis du ønsker å koble til Internett med en kablet tilkobling, må en Cat 5/Ethernet-kabel (følger ikke med) kobles fra TV til bredbåndsmodemet/ruteren.

**IP-konfigurasjon** - LAN-innstillinger for nettverkstilkobling

- **Auto** - Vil automatisk koble TVen til hjemmenettverket (dette er standardinnstillingen og anbefales)
- **Manuell** - Lar deg manuelt endre IP, netmaske, gateway og DNS-informasjon.

**Wi-Fi-konfigurasjon** - Innstillinger for trådløse nettverkstilkobling

- **Autosøk for Wifi** - Søker automatisk etter tilgjengelige trådløse nettverk. Velg ønsket Wi-Fi-nettverk, og deretter oppgi nettverkspassordet (hvis nettverket er passordbeskyttet). Når passordet er akseptert, vil du ikke bli bedt om å gi det igjen.

**MERK:** Tilkoblingsprosessen kan ta noen minutter, vær tålmodig. Hver gang TV-en slås på, vil den automatisk koble til nettverket. Dette kan også ta litt tid.

**Nettverksinfo** - Informasjon om nettverksinnstillinger

**Nettverkstest** - Test av nettverkstilkobling

## TID

**Automatisk synkronisering** - stiller automatisk tid og dato på tv-settet.

Krever at TV er stilt inn med et digitalt signal og/eller en internettilkobling. Skru «Auto Sync» av for manuelt justere tid og dato innstillinger.

Dersom «Auto Sync» er av med tid og dato manuelt justert, vil denne informasjonen bli tilbakestilt når strømmen til TV-en blir koblet fra.

**Klokke** - Viser tid og dato. Kan justeres når «Auto Sync» er satt på av.

**Av tid** - Her kan du angi et bestemt tidspunkt når TVen vil slå av.

**På tid** - Her kan du angi et bestemt tidspunkt når TVen vil slå på, kanalen den viser, kilden den vil være på, og volumet. Denne funksjonen kan deretter slås å gjenta hver dag eller en bestemt dag.

**Alarminnstilling** - Lar deg angi innsovnings timeren slik at TV slås automatisk av etter en viss tid. Av -> 10min -> 20min -> 30min -> 60min -> 90min -> 120min -> 180min -> 240min.

**OSD-tidsinnstiller** - Du kan justere hvor lenge vi skjermmenyen være på skjermen for den forsvinner.

**Automatisk ventemodus** - Justering for automatisk

ventemodus: Av -> 3h -> 4h -> 5h.

**Tidssone** - Endre gjeldende tidssone.

## LÅS

**Systemlås** - Du kan låse eller åpne menyen. Du vil bli bedt om å skrive inn et 4-sifret passord. Bruk ◀ knappen for å avslutte inntasting av passord Bruk ▶ knappen for å fjerne Standard passord er 0000.

**Angi passord** - Endre standard passord.

**Kanallås** - Lås spesifikke TV-kanaler.

**Programblokk** - Lås TV-kanaler basert på aldersgrense.

**Tastaturlås** - Fester fjernkontrollen på baksiden av TV-apparatet.

**Kildelås** - Skjuler valgte innganger fra kildemenyen.

**Hotellmodus** - Avanserte innstillinger for hoteller.

## INSTALLASJON

**Språk** - Her kan du endre menypråket.

**Lydspråk** - Her kan du endre lydspåket på utvalgte DVB kanaler.

**Tekstspråk** - Her kan du endre tekstspråket på utvalgte DVB kanaler.

**For hørshelshemmede** - Hvis signalet gir støtte for hørshelshemmede, kan undertekster vises ved å trykke på "Undertekst". Hvis "For hørshelshemmede" står ON/på og du skifter til en kanal som støtter teksting for hørshelshemmede, vises undertekster automatisk.

**Blå skjerm** - Endrer bakgrunnen når det er ingen innspill mellom gjennomsiktig og en blå bakgrunn (Kun tilgjengelig på enkelte kilder).

**PVR-filsystem** - PVR-opptaksalternativer\*

- **Velg disk** - Velg USB-porten og partisjon
- **Timeshift-størrelse** - Du kan angi formatet for shift buffer.
- **Format** - Du kan formatere tilkoblet USB-lagringsenhet til FAT 32-filsystemet.

**ADVARSEL: ALLE DATA PÅ USB-ENHETEN VIL SLETTES.**

- **Fart** - Tester skrivehastigheten på tilkoblede USB-lagringsenheter.

\* - **bare for enheter med innebygd PVR-funksjon**

**Førstegangsinstallasjon** - Starter førstegangsinstallasjon.

**Programvareoppdatering (USB)** - Fra tid til annen, en ny firmware er tilgjengelig for å forbedre driften av fjernsynet (kan lastes ned).

Denne menyen lar deg installere ny programvare/fastvare på TV. Ytterligere detaljer om hvordan dette gjøres vil utstedes med firmware. Kontakt kundeservice eller henvis til [www.sharp.eu/](http://www.sharp.eu/).

**Programvareoppdatering (NET)** - TV-programvaren blir oppdatert over Internett. Denne funksjonen vil søke etter ny programvare og oppdaterer den når det er nødvendig.

**MERK:** TV-en vil automatisk søke etter nye versjoner av programvare hver gang den slås på. Hvis det finnes ny programvare, vil den spørre deg om du ønsker å laste ned og installere den. Hvis du velger "Ja", vil TV oppgraderer til den nyeste programvaren.

**ADVARSEL:** Ikke slå av strømmen til TVen før oppgraderingen fullføres!

**Tilbakestill TV** - Tilbakestill menyer til fabrikkinnstillingene.

**HDMI CEC\*** - Du kan betjene enheter som er

koblet via HDMI med TV-fjernkontrollen.

- **Enhetsliste\*** - Du har tilgang til enhetsmenyen og kan betjene menyen ved å bruke fjernkontrollen til TVen.
- **HDMI CEC** - aktiver/deaktiver HDMI CEC-funksjonen.
- **Automatisk ventemodus\*** - Slår automatisk tilkoblede enheter på/av via HDMI CEC
- **HDMI ARC\*** - Sender lydsignalet fra bakkenett/satellittsending via HDMI til AV-mottakeren uten å bruke ekstra lyd kabler.

Dette fungerer er bare tilgjengelig på HDMI 2-utgangen.

\* - **HDMI CEC må støttes av tilkoblet enhet.**

**LED Status** - Brukeren kan slå LED-indikatorlyset på eller av, når TV er i bruk. (Når dette alternativet er satt til OFF/av, vil LED-strømindikatorlys blinke når fjernkontrollen brukes).

**HbbTV** - Lar brukeren slå HbbTV på/av. For å bruke HbbTV, må TV være koblet til Internett og kanalen du ser på må støtte HbbTV-tjeneste.

**Versjonsinformasjon** - viser versjon av TV-programvaren.

**Kilderedigering** - gjør at brukeren kan gi egne navn til elementer i listen over inngangskilder. Du kan for eksempel gi en inngang samme navn som den tilkoblede enheten.

## AQUOS NET+

AQUOS NET+ gir deg muligheten til å nye et utvalg av apper eller surfe på nettet med AQUOS LCD TV. For å få tilgang til AQUOS NET+-menyen, trykk på NET+ knappen på fjernkontrollen, eller velg det fra Flere apper-menyen. **MERK:** Vent mens TV kobles til Wi-Fi-nettverk. Det kan ta noen minutter etter at du slår på TV-en.

Naviger i menyen ved å bruke rulleknappene ▲/▼/◀/▶. Trykk på [OK]-knappen hvis du ønsker å bekrefte elementet du ønsker å spille/vis. For ett skritt tilbake, trykk på [Menu]-knappen, og hvis du ønsker å få tilgang til flere funksjoner, må de fargede knappene brukes.

Hvis du vil forlate AQUOS NET+, trykk på [EXIT]-knappen.

**Hjem** - Startskjermen med anbefalte filmer og sist åpnede applikasjoner

**Alle apper** - Åpner en liste over tilgjengelige applikasjoner

**Film** - Åpner en liste over tilgjengelige filmer

**TV-serier** - Åpner en liste over tilgjengelige TV-programmer

**Musikk** - Åpner en liste over tilgjengelige musikk og musikkvideoer

**Spill** - Liste over spill og spillrelaterte apper.

**Sport** - Liste over sportsrelaterte apper.

**Nyheter** - Liste over nyhetsapper.

**Søk** - søk etter en app ved å skrive inn navnet eller deler av navnet.

**Mine apper** - Ved å legge apper til i «Mine Apper»-listen, vil du få rask tilgang til dine favorittapper. For å legge til en app i listen, merker du bare en app og trykker på den grønne knappen. Den vil så vises i «Mine Apper»-listen. For å fjerne en uønsket app fra «Mine apper»-listen, må du markere appen du vil slette og trykke på den GRØNNE knappen.

**Innstillinger** - I innstillingsmenyen kan du endre språket

i Aquos NET+-portalen, konfigurere et filter for apper som kun er tilgjengelige på det valgte språket, og tilbakestille alle brukerinnstillinger til standardinnstillingene.

**TILBAKESTILL BRUKERINNSTILLINGER:** Hvis du ønsker å tilbakestille alle brukerinnstillinger på AQUOS NET+, må du først gå inn i menyen Innstillinger på portalen og velge «Tilbakestill enheten». Velg JA med markøren og trykk deretter på OK på fjernkontrollen for å bekrefte tilbakestilling av innstillingene.

**MERK:** For å møte kravene fra våre kunder, forbeder vi våre produkter. Som et resultat av en pågående prosess, vil nye programmer legges kontinuerlig til AQUOS NET+. Applikasjoner og innhold i AQUOS NET+ kan endres uten varsel. Noen funksjoner og innhold er kanskje ikke tilgjengelig i ditt land.

## 7-dagers TV-guide

TV-guiden er tilgjengelig i Digital TV. Den gir informasjon om kommende sendinger (der dette støttes av den digitale kanalen). Du kan se start- og sluttid for alle programmer og på alle kanaler for de neste 7 dager og stille inn påminnelser.

1. Trykk på [TV GUIDE]. Følgende 7-dagers TV-Guide vises.

2. Naviger i menyen ved å bruke ▲/▼/◀/▶.

**Du kan nå:**

Ta opp TV-kanal og TV-programmet ved å trykke på den RØDE knappen.\*

Angi en påminnelse ved å trykke på GRØNN.

Se forrige dag ved å trykke på GUL.

Se neste dag ved å trykke på BLÅ.

[INFO] Viser detaljert informasjon.

3. Trykk på [EXIT] for å gå ut av 7-dagers TV-Guide.

\* - **Er bare mulig på modeller med opptaksfunksjon**

## USB-opptak - Digital modus\*

En USB-opptak er bygd inn i denne TV. Denne funksjonen er tilgjengelig i Digital modus når den brukes sammen med en kompatibel USB-minnepinne eller USB-harddisk. Fordelene med dette er som følger:

- Du kan sette live TV/radio pause og gjenoppta avspilling og spole fremover og bakover (opp til direkteending).
- Du kan spille inn ved å trykke på en tast, hvis du ønsker å ta opp det aktuelle programmet.
- Det er lett å programmere med 7-dagers TV Guide
- Det er nødvendig å bruke en høyhastighets USB-kontakt med dette produktet (fordi TV leser fra og skriver til USB-kontakten på samme tid, kan enkelte minnepinner ikke være egnet).
- Minimumspesifikasjon - USB-minnepinne
  - **Leseshastighet** - 20 Mb/s (Megabyte per sekund)
  - **Skrivehastighet** - 6 Mb/s (Megabyte per sekund)

### Sett live TV på pause (Time Shift)\*

Å sette Live TV på pause er svært enkelt.

- Trykker på play/pause-knappen, TV-en vil ta en pause og liveinnhold vil bli registrert. For å fortsette å se på TV, trykk på play/pause igjen.
- Trykk på spole fremover til å gå videre i et opptak (dvs. å hoppe over reklame).
- Trykk på spole bakover til å gå tilbake i et opptak (dvs. hvis dette gjøres for langt).

**TIPS:** Når du slår TV-en i standby eller endrer kanalen, vil Time Shift-minnet slettes. Hvis du ønsker å starte time shift, trykk på play/pause-knappen.

### Opptak med ett tastetrykk

Dersom du på noe tidspunkt ønsker å ta opp programmet du ser på, gjør du følgende: Trykk på [REC]-knappen.

**TIPS:** Denne TV-en inneholder en TV-tuner, derfor kan den bare ta opp kanalen du ser på eller ta opp en kanalen mens TV er i ventemodus.

**BEMERKNING:** USB-opptaksfunksjonen er kun tilgjengelig i Digital TV. Med hensyn til lover om opphavsrett og ulovlig kopiering/opptak, du kan ikke ta opp til/fra annen inngangskilde/utgangskilde.

\* - **bare for enheter med innebygd PVR-funksjon**

## Produktdata

| Varemerke                          |                              |                              |
|------------------------------------|------------------------------|------------------------------|
| Modell                             | LC-32H15012E<br>LC-32H15122E | LC-40FI5012E<br>LC-40FI5122E |
| Energieffektivitetsklasse          | A+                           | A+                           |
| Synlig skjermstørrelse (diagonalt) | 32" / 81cm                   | 40" / 102cm                  |
| Strømforbruk i på-modus            | 31,0 W                       | 45,0 W                       |
| Årlig energiforbruk*               | 45 kWh                       | 66 kWh                       |
| Strømforbruk i ventemodus**        | <0,50 W                      | <0,50 W                      |
| Strømforbruk i av-modus            | N/A                          |                              |
| Skjermoppløsning                   | 1366 (H) x 768 (V)           | 1920 (H) x 1080 (V)          |

\* - Energiforbruk XYZ kWh per år, basert på strømforbruket til TVen for 4 timer per dag i 365 dager. Det faktiske strømforbruket avhenger av hvordan TVen brukes.

\*\* - når TV-en slås av med fjernkontrollen, og ingen funksjon er aktiv

## Viktiga säkerhetsföreskrifter



**Vänligen läs dessa säkerhetsföreskrifter och respektera följande varningar innan apparaten används:**

**För att förhindra brand håll alltid ljus och andra öppna lågor borta från denna produkt.**



- TV-apparater med 43" skärmar eller mer måste lyftas och bäras av minst två personer.
- Denna TV innehåller inga delar som kan repareras av användaren. Vid fel, kontakta tillverkaren eller den auktoriserade serviceagenten. Kontakt med vissa delar inuti TV:n kan äventyra ditt liv. Garantin omfattar inte fel orsakade av reparationer utförda av obehörig tredje part.
- Ta inte bort baksidan av apparaten.
- Denna apparat är avsedd för mottagning och återgivning av video- och ljudsignaler. All annan användning är strängt förbjuden.
- För att koppla bort TV:n från elnätet, koppla ur stickkontakten ur vägguttaget.
- Om nätsladden är skadad måste den bytas ut av tillverkaren, en service-representant eller liknande kvalificerade personer för att undvika fara.
- Det perfekta avståndet för att titta på TV är ungefär fem gånger längre än diagonalen på skärmen. Reflektioner på skärmen från andra ljuskällor kan göra bildkvaliteten sämre.
- Se till att TV:n har tillräcklig ventilation och inte är nära andra apparater och andra möbler.
- Se till att det finns ett avstånd på minst 5 cm runt apparaten för tillräcklig ventilation.
- Se till att ventilationsöppningarna är fria från föremål såsom tidningar, dukar, gardiner etc.
- TV:n är utformad för användning i måttlig klimatmiljö.
- Utsätt inte TV:n för droppande eller stänkande vätskor.
- TV:n är exklusivt utformad för användning i torr miljö. När du använder TV:n utomhus, vänligen se till att den är skyddad mot fukt (regn, vattenstänk). Utsätt den inte för fukt.
- Placera inte några föremål, behållare fyllda med vätskor, såsom vaser, etc. på TV:n. Dessa behållare kan knuffas omkull, vilket kan äventyra elsäkerheten. Placera TV:n uteslutande på plant och stabilt underlag. Placera inga föremål som tidningar eller filtar, etc. på eller under TV:n.
- Se till att apparaten inte står på några strömkablar eftersom de kan skadas. Mobiltelefoner och andra enheter som WLAN-adaptrar, övervakningskameror med trådlös signalöverföring, etc. kan orsaka elektromagnetiska störningar och de bör inte placeras i närheten av apparaten.
- Placera inte apparaten i närheten av värmeelement eller på en plats med direkt solljus, eftersom det har en negativ effekt på kylningen av apparaten. Värmelagring är farligt och det kan allvarligt minska apparatens livslängd. För att garantera säkerheten, be en kvalificerad person att ta bort smuts från apparaten.
- Försök att förebygga skador på nätkabeln eller nätdaptern. Apparaten kan endast anslutas med den medföljande nätsladden/adaptern.
- Stormar är farliga för alla elektriska apparater. Om nät- eller antennenledningar träffas av blixten kan apparaten skadas, även om den är avstängd. Du bör koppla bort apparatens alla kablar och kontakter innan en storm.

- För att rengöra apparatens skärm, använd en fuktig och mjuk trasa. Använd endast rent vatten, aldrig tvättmedel och använd inte i något fall lösningsmedel.
- Placera TV:n nära väggen för att undvika att den välter när man trycker på den.
- VARNING - Placera aldrig en TV på en instabil plats. En TV-apparat kan falla, orsaka allvarlig personskada eller dödsfall. Många skador, särskilt på barn, kan undvikas genom att vidta enkla försiktighetsåtgärder som:
- Använd skåp eller stativ som rekommenderas av tillverkaren av TV-apparaten.
- Använd endast möbler som säkert kan stödja TV-apparaten.
- Se till att TV:n inte hänger över kanten på den stödjande möbelen.
- Placera inte TV:n på höga möbler (till exempel skåp eller bokhyllor) utan förankring för både möbelen och TV:n på ett passande stöd.
- Placera inte TV:n på duk eller andra material som kan finnas mellan TV-apparaten och stödjande möbler.
- Förklara för barn att det är farligt att klättra på möbler för att nå TV:n eller dess kontroller.
- Se till att barn inte klättrar eller hänger på TV:n.
- Om din befintliga TV-apparat ska bevaras och flyttas, bör samma överväganden som ovan tillämpas.
- Instruktionerna nedan är ett säkrare sätt att montera TV:n, genom att fästa den på väggen och undvika risken att den faller framåt och orsakar skador.
- För denna typ av installation behöver du en fastsättningskabel.
  - A) Med användning av ett/båda övre väggmonteringshål och skruvarna (skruvarna finns redan i väggmonteringshålerna) fäst ena änden av fastsättningskabeln till TV:n.
  - B) Fäst den andra änden av fastsättningskabeln i din vägg.
- Programvaran på TV:n och OSD-layouten kan ändras utan föregående meddelande.
- Obs: I fall av elektrostatisk urladdning (ESD) kan apparaten visa felaktig funktion. I sådana fall stäng av TV:n och på igen. TV:n kommer att fungera normalt.

### Varning:

- Använd inte TV:n direkt efter upppackning. Vänta tills TV:n värms upp till rumstemperatur innan du använder den.
- Anslut aldrig några externa enheter till en påslagen apparat. Stäng inte bara av TV:n utan även enheterna som ska anslutas! Anslut TV-kontakten i vägguttaget efter att du anslutit några externa enheter och antennen!
- Se alltid till att det finns fri åtkomst till TV:n:s stickkontakt.
- Apparaten är inte avsedd för användning på en arbetsplats utrustad med bildskärmar.
- Systematisk användning av hörlurar på hög volym kan leda till irreversibla hörselskador.
- Försäkra dig om miljövänligt avyttrande av denna apparat och alla komponenter inklusive batterier. Om du är osäker, kontakta din lokala myndighet för information om återvinning.
- När du installerar apparaten, glöm inte att möbelyter är behandlade med olika lacker, plast, etc. eller kan de vara polymerer. Kemikalier som ingår i dessa produkter kan reagera med TV-stativet. Detta kan resultera i att bitar av materialet kläbbas fast på möbelytan, vilket är svårt att ta bort, om inte möjligt.
- Skärmen på din TV har framställts under högsta kvalitetsomständigheter och kontrollerades i detalj för felaktiga pixlar flera gånger. På grund av de tekniska egenskaperna under tillverkningsprocessen är det inte möjligt att eliminera förekomsten av ett litet antal felaktiga punkter på skärmen (även med maximal omsorg under produktionen). Dessa felaktiga pixlar anses inte som fel enligt garantivillkoren, om deras omfattning inte är större än de gränser som definieras av DIN-normen.
- Utrustning som är kopplad till skyddsjord via jordat vägguttag och/eller via annan utrustning och samtidigt är kopplad till kabel-TV nät kan i vissa fall medföra risk för brand. För att undvika detta skall vid anslutning av utrustningen till kabel-TV nät galvanisk isolator finnas mellan utrustningen och kabel-TV nätet.

- Tillverkaren kan inte hållas ansvarig för kundservicerelaterade problem relaterade till innehåll eller tjänster från tredje part. Frågor, kommentarer eller servicerelaterade frågor avseende innehåll eller tjänst från tredje part ska göras direkt till den tillämpliga innehålls- eller tjänsteleverantören.
- Det finns en mängd orsaker till varför du kanske inte kan få tillgång till innehåll eller tjänster från enheten som inte är relaterade till enheten i sig själv, innefattande, men inte begränsat till, strömavbrott, Internetslutningen, eller underlåtenhet att konfigurera enheten på rätt sätt. Universal Media Corporation, dess chefer, tjänstemän, anställda, agenter, entreprenörer och dotterbolag skall inte hållas ansvariga gentemot dig eller någon tredje part i förhållande till sådana fel eller underhållsstopp, oavsett orsak eller om det hade kunnat undvikas eller inte.
- Allt innehåll från tredje part eller tjänster som är tillgängliga via den här enheten levereras till dig på en "i befintligt skick" och "vid tillgänglighet" basis och Universal Media Corporation och dess dotterbolag lämnar inga garantier eller utfästelser av något slag till dig, vare sig uttryckligen eller underförstått, inklusive, utan begränsning, garantier om säljbarhet, icke-intrång, lämplighet för ett visst ändamål eller garantier om lämplighet, tillgänglighet, exakthet, fullständighet, säkerhet, titel, användbarhet, brist på försumlighet eller felfri eller oavbruten drift eller användning av innehåll eller tjänster som tillhandahålls till dig eller att innehållet eller tjänsterna kommer att uppfylla dina krav eller förväntningar.
- "Universal Media Corporation" är inte en agent och tar inget ansvar för handlingar eller försommelser av tredje parts innehåll eller tjänsteleverantörer, eller någon aspekt av innehållet eller tjänster i samband med sådana tredjepartsleverantörer.
- Under inga omständigheter kommer "Universal Media Corporation och/eller dess dotterbolag att vara ansvariga gentemot dig eller någon tredje part för några direkta, indirekta, särskilda, tillfälliga, straffbara, följdskador eller andra skador, om teorin om ansvar grundas på kontrakt, kränkning, försumlighet, garantibrott, strikt ansvar eller på annat sätt och om Universal Media Corporation och/eller dess dotterbolag eller inte har informerats om risken för sådana skador.

### Viktig information om användning av TV-spel, datorer, bildtexter och andra fasta bildvisningar.

- Utökad användning av fasta bildprogrammaterial kan orsaka en permanent "skuggbild" på LCD-skärmen (detta benämns ibland felaktigt som "bränna fast på skärmen"). Denna skuggbild syns sedan permanent på skärmen i bakgrunden. Det är irreversibla skador. Du kan undvika sådan skada genom att följa instruktionerna nedan:
- Minska ljusstyrka/kontrastinställningen till en minimal visningsnivå.
- Visa inte fasta bilder under en lång tid. Undvik visande av:
  - » Text-TV-tid och diagram,
  - » TV/DVD-meny, exempelvis DVD-innehåll,
  - » I "Paus"-läge (håll kvar): Använd inte detta läge under en längre tid, t.ex. när du tittar på en DVD eller video.
- Stäng av apparaten om du inte använder den.

### Batterier

- Observera rätt polaritet när du sätter i batterierna.
- Utsätt inte batterierna för höga temperaturer och placera dem inte på platser där temperaturen kan öka snabbt, t.ex. nära elden eller i direkt solsken.
- Utsätt inte batterierna för överdriven strålningsvärme, kasta dem inte i elden, ta inte isär dem och försök inte att ladda icke-laddningsbara batterier. De kan läcka eller explodera.
  - » Använd aldrig olika batterier tillsammans eller blanda nya och gamla.
  - » Kassera batterier på ett miljövänligt sätt.
  - » De flesta EU-länder reglerar kasseringen av batterier enligt lag.



### Kassering

- Kasta inte den här TV:n som osorterat hushållsavfall. Returnera den till en uppsamlingsplats för återvinning av WEEE. Genom att göra så, hjälper du till att spara resurser och skydda miljön. Kontakta din återförsäljare eller lokala myndigheter för mer information.



### CE-förklaring:

- Härmed, förklarar UMC Poland Sp. z o.o. att denna LED-TV är i enlighet med de väsentliga kraven och övriga relevanta bestämmelser som framgår av RED direktiv 2014/53/EU. <https://www.sharpconsumer.eu/documents-of-conformity/>.

### Varumärken

- Termerna HDMI och High-Definition Multimedia Interface och HDMI-logotypen är varumärken eller registrerade varumärken tillhöriga HDMI Licensing, LLC i USA och andra länder.
- "HD TV"-logotypen är ett varumärke som tillhör DIGITALEUROPE.
- "HD TV 1080p"-logotypen är ett varumärke som tillhör DIGITALEUROPE.
- DVB-logotypen är ett registrerat varumärke som tillhör projektet Digital Video Broadcasting - DVB.
- Tillverkad på licens från Dolby Laboratories. Dolby, Dolby Audio och den dubbla D-symbolen är varumärken som tillhör Dolby Laboratories.
- För DTS patent, se <http://patents.dts.com>. Tillverkad under licens från DTS Licensing Limited. DTS, symbolen, och DTS och symbolen tillsammans är registrerade varumärken. DTS TruSurround är ett varumärke som tillhör DTS, Inc. © DTS, Inc. Alla rättigheter förbehålls.
- YouTube och YouTube-logotypen är varumärken som tillhör Google Inc.
- Wi-Fi CERTIFIED-logotypen är ett certifieringsmärke som tillhör Wi-Fi Alliance.
- Wi-Fi CERTIFIED Miracast och Miracast är varumärken som tillhör Wi-Fi Alliance.
- DLNA, DLNA-logotypen och DLNA CERTIFIED är varumärken, tjänster eller certifieringar som tillhör Digital Living Network Alliance.
- Harman Kardon är ett varumärke som tillhör HARMAN International Industries, Incorporated, registrerat i USA och andra länder.

## Vad som finns i förpackningen

### Leverans av denna TV innehåller följande delar:

- 1x TV
- 1x TV-stativ installationspaket
- 1x Stativ
- 2x AAA-batterier
- 1x Fjärrkontroll

## Montera stativet

Följ instruktionerna på sista sidan i denna användarhandbok.

## Väggmontering av TV:n

1. Ta bort de fyra skruvarna som medföljer i väggmonteringshålen.
2. Väggmonteringen kan nu lätt fästas till monteringshålen på baksidan av TV:n.
3. Installera väggmonteringskonsolen på TV:n som rekommenderas av konsolens tillverkare.

## Komma igång - första inställningarna

1. Med hjälp av RF-kabeln, anslut din TV till vägguttaget för antennen. Anslut nätkabeln till eluttaget.
2. För att ansluta till Internet med en kabelanslutning, anslut en Cat 5/ Ethernet-kabel (medföljer ej) från TV:n till ditt bredbandsmodem/ router.
3. Sätt i de medföljande batterierna i fjärrkontrollen.
4. Tryck sedan på standby-knappen för att slå på TV:n.
5. Du kommer nu att välkomnas med skärmen **Förstagångsinstallation**. Om den inte visas, tryck på [MENU] på fjärrkontrollen och sedan 8-8-8-8 och menyen kommer att visas. Om du vill göra ändringar i någon av standardinställningarna använder du bläddringsknapparna **▲/▼/◀/▶**. För att lämna denna meny när som helst, tryck på knappen [EXIT].
6. **Ställ in önskade inställningar på skärmen FÖRSTAGÅNGSINSTALLATION.**

**STEG 1** - Ange TV-menyspråket.

**STEG 2** - Ange ditt land.

**STEG 3** - Ange typ av nätverksanslutning. Om du vill hoppa över detta steg och ansluta TV:n till nätverk senare, välj Hoppa över nätverksinställning

**STEG 4** - Välj platsen för TV:n: För hemanvändning, välj Hemläge. För butiksdemonstrationsläge, ställ in Butiksläge.

**STEG 5** - Välj om TV:n har stativ, eller om den är monterad på väggen. TV:n kommer att ställa in optimala ljudinställningar för det valda alternativet.

**STEG 6** - Välj den ingångskälla som du vill använda. Om du har anslutit RF-kabel direkt till TV:n, välj DTV. Om du har satellit direkt ansluten till din TV, välj DVB-S. Om du använder set-top-box, välj rätt TV-ingång till vilken den är ansluten.
7. Om du i sista steget valde DTV eller DVB-S2, kommer du att bli tillfrågad om du vill ställa in kanalerna. Om du väljer "Nej", kan du ställa in kanalerna senare från menyen INSTÄLLNINGAR/KANAL. Om du väljer "Ja", kommer inställningsmenyn att visas.
 

**Digital TV (DTV) inställning:** I DVB-antenn, välj vilken typ av signal du har. Markbunden (DVB-T) eller Kabel (DVB-C). Ange sedan Autoinställning och ange önskade inställningar. Välj igen Autoinställning för att starta sökning av kanaler.

**Satellit (DVB-S2) inställning:** Ange Autoinställning och ange Satellit. Här kan du välja mellan de olika satelliterna. Välj satellit som du vill ställa in genom att trycka på knappen OK på fjärrkontrollen. Gå sedan tillbaka till föregående meny genom att trycka på BACK-knappen på fjärrkontrollen och välj Autoinställning för att starta inställning av kanaler.

**OBS:** För att korta inställningstiden för satellitkanaler, har vissa länder förinstallerad kanallista för de flesta populära satelliter i denna region. Om detta är fallet för ditt valda land, kommer du att bli tillfrågad om du vill ladda den förinstallerade kanallistan. Om du väljer "Ja", kommer satellitkanallistan att importeras till din TV inom några sekunder.

**TIPS:** Om du saknar kanaler, kommer sannolikt signalstyrkan att vara orsaken till detta, då bör du överväga att ansluta signalförstärkare och göra en ny inställning på din TV.

## Fjärrkontroll

1. **⏻ STANDBY** – Slå på TV:n när den är i standby eller vice versa.
2. **MUTE** – Stäng av ljudet eller vice versa.
3. **0 – 9** – för att välj en TV-kanal direkt.
4. **TV GUIDE** – Öppnar 7 dags TV-guiden (digitalt läge).
5. **↺** – För att återgå till föregående visad kanal.
6. **PICTURE** – Bläddrar genom bildlägen.
7. **VOL ▲/▼** – För att öka / minska ljudnivån.
8. **CH ▲/▼** – För att öka eller minska den kanal som visas.
9. **SOUND** – Bläddrar genom ljudlägen.
10. **SOURCE** – För att visa ingång/källmenyn.
11. **MENU** – För att visa OSD-menyn.
12. **EXIT** – För att avsluta alla menyer.
13. **(▲/▼/◀/▶/OK)** – Gör att du kan navigera i menyerna på skärmen och justera systeminställningarna efter dina önskemål.
14. **BACK** – Tillbaka till föregående meny.
15. **FAV** – För att visa favoritmenyn.
16. **INFO** – Tryck en gång för nuvarande/nästa kanalinformation. Tryck två gånger för programinformation om aktuellt program.
17. **TEXT** – Text-TV-läge - Om du vill se text-TV.
18. **SUBTITLE** – Om du vill växla dialogen långt ned på skärmen (på/av).
19. **TV** – Byt till digital TV-källa.
20. **YouTube** – Visar YouTube-applikationen
21. **NETFLIX** – Visar NETFLIX-applikationen
22. **NET+** – Visar AQUOS NET+ menyen.
23. **Rec<sup>1</sup>** – Videoinspelning.
24. **⏮** – För att starta det aktuella kapitlet.
25. **⏭** – För att gå framåt till nästa kapitel.
26. **■** – För att stoppa uppspelningen.
27. **Rec List<sup>1</sup>** – Öppnar listan över inspelningar.
28. **⏪** – För att spela i snabbspola bakåt läge.
29. **⏩** – För att spela i snabbspola framåt läge.
30. **⏸** – För att spela upp/pausa.
31. **FÄRGKNAPPAR** – Ytterligare text-TV och OSD-funktioner.

<sup>1</sup> - tillgängligt endast med videofunktion

## TV-knappar\*

**Vol+** Volym upp och meny höger

**Vol-** Volym ner och meny vänster

**CH+** Program/kanal upp och meny upp

**CH-** Program/kanal ner och meny ner

**MENU** Visar Meny/OSD

**SOURCE** Visar ingångskällmenyn

**STANDBY** Standby Slå På/Av

\* - för TV med knappar

## TV-kontrollspak\*

TV-kontrollspaken finns i det nedre vänstra hörnet av TV:ns baksida. Du kan använda den i stället för fjärrkontrollen för att styra de flesta funktionerna i din TV.

### När TV:n är i standby-läge:

- kort tryck på kontrollspaken - Ström på

### Medan du tittar på TV:

- HÖGER/VÄNSTER - volym upp/volym ner
- UPP/NED - byter kanal upp/ner
- kort tryck - visar menyn
- långt tryck - Standby Ström på

### Medan du är i menyn:

- HÖGER/VÄNSTER/UPP/NED - navigering av markören i menyer på skärmen
- kort tryck - OK/Bekräfta markerat objekt
- långt tryck - Tillbaka till föregående meny

\* - för TV med kontrollspak

## Att välja läge ingång/källa

Om du vill växla mellan de olika ingångarna/anslutningarna.

### a) Med hjälp av knapparna på fjärrkontrollen:

1. Tryck på [SOURCE/□] - Källmenyn visas.
2. Tryck på [◀] eller [▶] för att välja den ingång du vill ha.
3. Tryck på [OK].

### b1) Med hjälp av knapparna\* på TV-apparaten:

1. Tryck på [SOURCE].
2. Bläddra upp/ner med knapparna VOL+/VOL- till den ingång/källa du vill ha.
3. Tryck på [SOURCE] för att ändra ingång/källa till den valda.

### b2) Att använda TV-kontrollspaken\*:

1. Tryck kort på kontrollspaken för att öppna menyn.
2. Tryck kontrollspaken nedåt och navigera markören till menyn KÄLLOR.
3. Tryck kort på kontrollspaken för att öppna menyn KÄLLOR.
4. med kontrollspaken, välj den ingång/källa du önskar.
5. Genom att kort trycka på kontrollspaken ändrar du ingång/källa till den du valt.

\* - valfritt

## Anslutningar

Se tabellen för anslutningstyper för olika modeller som finns på sidan 68.

 **USB**  
USB-ingång 1, 2

 **HDMI 1, 2, 3 in**  
HDMI-ingång 1, 2, 3

 **VGA (PC)\***  
VGA PC-ingång

 **VGA (PC) Ljud in\***  
3,5mm PC ljudingång

 **Mini AV**  
Videoingång och Komponent / Video ljudingång

 **Mini YPbPr**  
Minikomponent HD-ingång

 **SCART\***  
SCART-ingång

 **Mini SCART\***  
Mini SCART-ingång

 **CI Card IN**  
CI-ingång

 **RF In**  
RF / TV antenningång

 **Sat In**  
Satellitingång

 **Digital optisk ljudutgång**  
Digital optisk utgång

 **RJ 45**  
Ethernet

 **HÖRLURAR**  
3,5 mm hörlursuttag

\* - Endast på enheter som stöds

## TV-menynavigering

För att få tillgång till den här menyn tryck på knappen [MENU] på fjärrkontrollen. För att gå in i en meny tryck på [OK]. Om du vill göra ändringar i någon av standardinställningarna använder du bläddringsknapparna (▲/▼/◀/▶). För att bekräfta några inställningar tryck på knappen [OK]. För att lämna denna meny när som helst, tryck på knappen [EXIT].

## Netflix

Världens ledande Internet-tv-nätverk. Det erbjuder tusentals filmer och TV-program, inklusive originalserier, dokumentärer och spelfilm. Medlemmar kan spela, pausa och återuppta tittandet, allt utan reklam eller åtaganden. Du kan logga in på denna applikation med ditt befintliga Netflix-konto. Om du inte har Netflix-konto ännu kan du registrera via denna app eller via Netflix officiella webbplats.

## YouTube

Videodelningsappen låter dig upptäcka och titta på originalvideoklipp.

**OBS:** För att YouTube-appen ska fungera krävs det att du har ställt in rätt datum och tid i TV:n. För mer information om hur du konfigurerar datum/ tid i TV:n, hänvisas till menykapitel TID i denna bruksanvisning. Se till att nätverket inte blockerar åtkomsten till YouTube och att hastigheten på din internetanslutning är snabb nog för att visa YouTube-innehåll.

## Fler appar

Innehåller de vanligaste apparna för snabb och enkel åtkomst.

**AQUOS NET+** - Öppnar Sharp's SMART portal.

**Weather** - väderprognosappen AccuWeather.

**Webbläsare** - Applikation för tillgång till webbplatsar via Internet. Navigering i webbläsaren:

- **CH+** - bläddra sida upp
- **CH-** - bläddra sida ner
- **Röd knapp** - visa/dölj webbläsarens menyrad
- **Gul knapp** - Zooma in
- **Blå knapp** - Zooma ut

## Källor

Från denna meny kan du byta din TV:s ingångssignal till annan källa/ ansluten enhet.

## Media

**USB** - Multimedialäge erbjuder uppspelning av olika innehåll som sparats på ett USB-minne. Innehållet kommer att delas in i olika filtyper: Foto, musik och film. "Filalternativ" kommer att visas och gör att du kan spela upp alla typer av innehåll som stöds.

1. Du kan navigera genom menyen med hjälp av bläddringsknapparna ▲/▼/◀/▶. För att bekräfta det objekt du vill spela upp/visa tryck på [OK].
2. Medan du tittar på innehåll kan du styra uppspelningslägena med hjälp av fjärrkontrollens knappar eller genom att ta fram uppspelningsnavigeringsmenyn och välja knapparna på skärmen ▲/▼/◀/▶ och [OK]

**OBS!** USB-förlängningskablar rekommenderas inte eftersom de kan orsaka en reduktion av bild/ljudkvaliteten och driftstopp under uppspelning av USB-innehåll.

**Miracast\*** - Gör att du kan visa innehåll från din smartphone eller pekdator på TV-skärmen. Trådlös anslutning bildas med hjälp av Wi-Fi Direct, så tillgång till ett Wi-Fi-nätverk behövs inte. Du kan dela innehåll från din smartphone eller pekdator baserad på Android 4.4 och nyare system.

**Mediaserver** - Söker automatiskt efter digitala mediaservrar (DMS) som är anslutna till ditt hemnätverk och möjliggör uppspelning och återgivning av innehåll från mediaservrar.

\* - **Denna funktion är endast tillgänglig på utvalda smartphones och bärbara datorer.**

## Bild

**Bildläge** - Välj bland följande förinställningar.

- **Standard** - Standardinställningar
- **Film** - Inställt för att vara lättare i färgen och mindre ljusst.
- **Personlig** - Låter dig manuellt ändra alla inställningar
- **Ekonomi** - Förbruka 15 % mindre energi.

- **Dynamisk** - Rekommenderade inställningar för snabbrikliga bilder

**Kontrast** - Justera balansen mellan svart och vitt.

**Ljusstyrka** - Öka eller minska ljusstyrkan i bilden.

**Färg** - Ökar färgen från svart och vitt.

**Skärpa** - Öka eller minska skärpan i bilden.

**Färgtemperatur** - Välj bland följande förinställningar.

- **Normal** - Standardinställningar
- **Varm** - Ökar det röda i bilden
- **Kall** - Ökar det blåa i bilden

**Bildförhållande** - Bildformat varierar beroende på kanal/sändning.

Det finns ett antal olika alternativ för att bäst uppfylla dina behov.

- **Auto** - Visar automatiskt det bästa bildformatet. Så att bilden är i rätt läge. Kan ha svarta linjer i toppen/botten och/eller sidorna.
- **4:3** - Visar 4:3-bild i sin ursprungliga storlek. Sidostaplar visas för att fylla ut 16:9 skärmen.
- **16:9** - Fyller skärmen med en vanlig 16:9-signal.
- **Zoom 1/2** - Bilden är i rätt proportion men zoomas in för att fylla skärmen.
- **Punkt för punkt (HDMI)** - Kommer att visa bilden i sin ursprungliga upplösning utan någon förändring.
- **Fullskärm** - Utsträckt signal för att fylla skärmen.

**PC\***

- **Autojustering** - Gör att du automatiskt konfigurerar TV:n för att användas som en datorskärm.
- **H Offset** - Ändrar den horisontella positionen för bilden.
- **V Offset** - Ändrar den vertikala positionen för bilden.
- **Storlek** - Ökar bildstorleken.
- **Fas** - För att justera fördröjningstiden av fäsen för att minska bildbrus.

\* - **Endast på enheter som stöds**

**Expertinställningar**

**Brusreducing** - Filtrerar och minskar brus (störning) på bilden

**Aktiv kontrast** - Optimerar automatiskt "bakgrundsbelysning" och "kontrast" i bilden beroende på ljusstyrkan på skärmen.

## Ljud

**Ljudläge** - Välj bland följande förinställningar

- **Standard** - Standardinställningar
- **Musik** - Betonar musik över röster
- **Film** - Ger levande och fylligt ljud för filmer
- **Personligt** - Väljer dina personliga ljudinställningar
- **Sport** - Betonar ljudet för sport

**Equalizer** - Justerar volymen på olika ljudfrekvenser. Equalizerns ljudnivåer kan bara justeras när ljudläget "Personligt" väljs.

**Balans** - För att växla ljudet mellan vänster och höger högtalare.

**Auto volymnivå** - När "på" har valts, kommer volymen att stanna på en konstant nivå oberoende av ingång/källa.

**DTS TruSurround** - Gör att du kan slå PÅ eller AV surroundljudeffekten.

**Digital utgång** - Detta är den digitala ljudutgången.

Välj mellan följande alternativ:

- **Av** - Av
- **Auto** - väljer de bästa inställningarna automatiskt
- **PCM** - Välj det här alternativet om du ansluter till en stereo Hi-Fi via digital kabel. (Pulsodskodmodulering (PCM) är en digital representation av en analog signal).

**Ljudbeskrivning** - Ytterligare ljudspår för synskadade.

Endast tillgängligt på utvalda DTV-visningar.

**Volym för ljudbeskrivning** - För att justera volymen för ljudbeskrivningsspår.

**Ljudspår** - låter dig välja olika ljudspråk för Digital-TV eller media.

**Ljudfördröjning (ms)** - Gör att användaren kan ställa in ljudinställningen för att synkronisera bild och ljud för TV-högtalare.

**SPDIF-fördröjning (ms)** - Gör att användaren kan ställa in ljudinställningen för att synkronisera bild och ljud för externa högtalare anslutna via digital ljudutgång.



## Inställningar

### KANAL

**DVB-antenn** - Ställ in typ av DTV-signal

- **Marksänd** - Marksänd (DVB-T)
- **Kabel** - Kabel (DVB-C)

**Automatisk inställning** - Gör att du kan ställa om TV:n för alla digitala kanaler, digitala radiostationer och analoga kanaler.

**Analog manuell inställning** - Läter dig manuellt ställa in din analoga signal.

**Digital manuell inställning** - Läter dig manuellt ställa in din digitala signal.

**Kanalredigering** - Läter dig ta bort, hoppa över och lägga till favoritkanaler.

- **Röd knapp** - ta bort vald kanal.
- **Gul knapp** - flytta vald kanal. Gå med markören till kanal som du vill flytta till annan position, tryck sedan på den GULA knappen. Flytta nu vald kanal med pilknapparna UPP/NED till önskad position och tryck på den GULA knappen igen för att bekräfta dess nya position i kanallistan.
- **Blå knapp** - hoppa över vald kanal. Kanaler som valts att hoppas över kommer inte att visas när du trycker på CH+ eller CH- knapparna.

**Signalinformation** - Information om DVB-signal.

**CI-information** - Pay per view-tjänster kräver att ett "smartcard" sätts in i TV:n. Om du prenumererar på en pay per view-tjänst kommer leverantören att tillhandahålla dig en "CAM" och ett "smartcard". Din CAM kan sedan sättas in i din COMMON INTERFACE PORT (CI-kort in).

**Sortering av LCN** - Ställ in LCN till PÅ om du vill ordna kanaler enligt leverantörsinställningar (gäller endast DVB-T och DVB-C-kanaler).

**Automatisk kanaluppdatering** - om du ställer in detta alternativ till PÅ, uppdateras kanalpositioner, namn och frekvenser regelbundet av leverantören. Detta kan orsaka problem om du ordnat kanalerna i kanallistan själv. I sådana fall rekommenderar vi att hålla detta alternativ avstängt.

**Inspel lista\*** - Listan över inspelade TV-program.

**Schemalista** - Listar dina programöppningsmer.

**Satellitinställning** - Denna meny är endast tillgänglig i DVB-S2 läge. Du

kan välja vilken typ av satellit, din transponder och din LNB-typer, etc.

**OAD (programvaruuppdateringar)** - Slå på/av OAD (över air download, över luft nedladdning) programuppdateringar.

*\* - endast för enheter med inbyggd videofunktion*

### NÄTVERK

**Nätverksinställningar** - Först måste du välja din anslutningstyp.

Du kan välja mellan antingen Wi-Fi eller Wire (kabel) anslutning.

**OBS:** För att ansluta till Internet med en kabelanslutning, anslut en Cat 5/ Ethernet-kabel (medföljer ej) från TV:n till ditt bredbandsmodem/router.

**IP-konfiguration** - LAN-inställningar för nätverksanslutningar

- **Auto** - Kommer automatiskt att ansluta TV: n till ditt hemnätverk (detta är standardinställningen och rekommenderas)
- **Manuell** - Läter dig manuellt ändra IP, nätmask, gateway och DNS-information.

**Wi-Fi-konfiguration** - Inställningarna för trådlös nätverksanslutning

- **Wi-Fi autosökning** - Söker automatiskt

efter tillgängliga trådlösa nätverk.

Välj önskat Wi-Fi-nätverk och ange sedan nätverkslösenordet (om nätverket är lösenordsskyddat). När lösenordet godkänns, kommer du inte att bli tillfrågad om det igen.

**OBS:** Anslutningsprocessen kan ta några minuter, ha tålmod.

Varje gång TV:n sedan blir påslagen kommer den automatiskt att ansluta till nätverket, det kan också ta lite tid.

**Nätverksinfo** - Information om nätverksinställningarna.

**Nätverkstest** - Ett nätverksanslutningstest.

### TID

**Autosynk** - ställer automatiskt in tid och datum på TV-apparaten. Kräver att TV:n ställs in med en digital signal och/eller internetanslutning.

Stäng av "Auto Sync" för att manuellt justera tid och datum. Om "Auto

Sync" är avstängd med tid och datum manuellt justerat, kommer denna information att återställas när strömmen till TV:n är fränkopplad.

**Klocka** - Visar datum och tid. Kan justeras när "Auto Sync" är avstängd.

**Av-tid** - Läter dig ställa in en viss tid för din TV att stängas av.

**På-tid** - Läter dig ställa in en viss tid för din TV för att slås på, kanalen som ska visas, källan den ska vara på och även volymen. Denna funktion kan sedan ställas in på olika sätt för att upprepas varje dag eller på en viss dag.

**Insomningstimer** - Läter dig ställa in insomningstimeren så att TV-apparaten stängs av automatiskt efter en viss tid. Av -> 10min -> 20min -> 30min -> 60min -> 90min -> 120min -> 180min -> 240min.

**OSD Timer** - Läter dig justera tidsperioden meny på skärmen stannar på skärmen innan den försvinner.

**Auto standby** - Inställning för auto standby i timvisa steg: Av -> 3t -> 4t -> 5t.

**Tidszon** - Ändra aktuell tidszon.

### LÅS

**Systemlås** - Gör att du kan låsa eller låsa upp meny. Du kommer att bli tillfrågad om att ange ett 4-siffrigt lösenord. Använd

◀ knappen för att avsluta lösenordsinmatningen. Använd

▶ knappen för att rensa. Standardlösenordet är 0000.

**Ange lösenord** - Ändra standardlösenordet.

**Kanallås** - Läs specifika TV-kanaler.

**Förälders sällskap** - Låsa TV-kanaler baserat på ålderbegränsning.

**Knapplås** - Läter dig låsa TV-fjärrkontrollen på baksidan av din TV-apparat.

**Källås** - Läter dig dölja valda inmatningar från källmenyn.

**Hotelläge** - Avancerade inställningar för hotell.

### INSTÄLLNINGAR

**Språk** - Läter dig ändra språk i meny.

**Ljudspråk** - Läter dig ändra ljudspråk på valda DVB-kanaler.

**Undertextspråk** - Läter dig ändra undertextspråk på utvalda DVB-kanaler.

**Hörselnedsättning** - Om signalen gör stöd för hörselnedsättning kan undertext spelar upp genom att trycka på "Undertext". Om du anger Hörselnedsättning PÅ och byter till en kanal med stöd för hörselnedsättning aktiveras undertext automatiskt.

**Blå skärm** - Ändrar bakgrunden när det inte finns någon insignal mellan transparent och blå bakgrund (endast tillgängligt på vissa källor).

**PVR-filsystem** - Videoinspelingsalternativ\*

- **Välj disk** - Välj USB-port och diskpartition
- **Tidsförskjutningsstorlek** - Ställ in tiden för förskjutningsbufferten.
- **Formatering** - Du kan formatera ansluten USB-lagringsenhet till FAT 32-filsystem.

**WARNING: ALLA DATA PÅ USB-ENHETEN KOMMER ATT TAS BORT**

- **Hastighet** - Testar skrivhastighet för anslutna USB-lagringsenheter.

*\* - endast för enheter med inbyggd videofunktion*

**Förstagångsinstallation** - Startar förstagångsinstallationen.

**Programvaruuppdatering (USB)** - Från tid till annan kan vi släppa ny firmware för att förbättra driften av TV:n (finns att ladda ner). Den här meny låter dig installera den nya programvaru/firmware på TV:n. Ytterligare detaljer om hur man gör detta kommer att utfärdas med ny firmware. Kontakta hjälplinjen eller se [www.sharp.eu/](http://www.sharp.eu/).

**Programvaruuppdatering (NET)** - Möjliggör att TV-programvaran

uppdateras via Internet. Denna funktion kommer att söka efter ny programvara och uppdatera den när det behövs.

**OBS:** TV:n kommer automatiskt att söka efter nya versioner av programvara varje gång den slås på. Om ny programvara hittas, kommer den att fråga dig om du vill ladda ner och installera den. Om du väljer "Ja" kommer TV:n att uppdatera till den senaste programvaran.

**WARNING:** Stäng inte av strömmen till TV:n förrän uppdateringen är klar!

**Återställ TV** - Det här återställer menyerna till fabriksinställningarna.

**HDMI CEC\*** - Läter dig styra enheter som är

anslutna via HDMI med TV:ns fjärrkontroll.

- **Enhetslista\*** - Läter dig komma åt enhetsmenyn och använda menyerna med TV:ns fjärrkontroll.
- **HDMI CEC** - aktivera/avaktivera HDMI CEC-funktionen.
- **Auto standby\*** - Slå automatiskt på/av anslutna enheter via HDMI CEC.
- **HDMI ARC\*** - Skickar ljudsignalen från markbunden/satellitssändning

via HDMI till AV-mottagaren utan att använda några ytterligare ljudkablar, dessa funktioner är endast tillgängliga på HDMI 2 utgång.

\* - **HDMI CEC måste stödjas av ansluten enhet.**

**LED Status** - Låter användaren slå PÅ eller AV LED-strömindikatorlampan, när TV:n används. (När det här alternativet är inställt på AV blinkar LED-strömindikatorlampan när fjärrkontrollen används).

**HbbTV** - låter användaren att slå HbbTV på/av. För att använda HbbTV, måste TV:n vara ansluten till internet och den sedda kanalen måste stödja HbbTV.

**Versionsinfo** - Visar version av TV-programvaran.

**Redigera källa** - detta låter dig att manuellt byta namn på objekt i din lista över inmatningskällor. Exempelvis kan du byta namn på inmatningar för namn av anslutna enheter.

## AQUOS NET+

AQUOS NET+ ger dig möjlighet att njuta av olika applikationer eller surfa på internet på din AQUOS LCD TV. För att komma åt AQUOS NET+ menyen när som helst, tryck på knappen NET+ på fjärrkontrollen eller välj den från Fler appar.

**OBS: Vänta medan TV:n ansluter till Wi-Fi-nätverket. Det kan ta ett par minuter efter att du slår på TV:n.**

Navigera genom menyen med hjälp av bländringsknapparna ▲/▼/◀/▶. För att bekräfta det objekt du vill spela upp/visa tryck på [OK]. För "ett steg" tillbaka tryck på knappen [Meny] och för att få tillgång till ytterligare funktioner, använd de färgade knapparna.

För att lämna AQUOS NET+ tryck på knappen [EXIT].

**Hem** - Startskärmen med rekommenderade filmer och nyligen öppnade applikationer

**Alla appar** - Öppnar en lista över tillgängliga appar

**Filmer** - Öppnar en lista över tillgängliga filmer

**TV serier** - Öppnar en lista över tillgängliga TV-program

**Musik** - Öppnar en lista över tillgänglig musik och musikvideor

**Spel** - Lista med spel och spelrelaterade appar.

**Sport** - Lista med sportrelaterade appar.

**Nyheter** - Lista med nyhetsappar.

**Sök** - sök efter app genom att ange dess namn eller en del av namnet.

**Mina appar** - Genom att lägga till appar till listan "Mina appar", kommer du att snabbt kunna få tillgång till dina favoritappar. För att lägga till en app i listan, markera helt enkelt någon app och tryck på den gröna knappen, denna kommer nu att visas i din lista "Mina appar". För att ta bort en önskad app från listan "Mina appar", måste du markera den app du vill ta bort och trycka på den GRÖNA knappen.

**Inställningar** - I inställningsmenyn kan du ändra språket

i AQUOS NET+ portal, skapa ett filter för applikationer

som är specifika för det valda språket och återställa alla användarinställningar till standardinställningarna.

**ÅTERSTÄLLNING AV ANVÄNDARINSTÄLLNINGAR:** Om du helt vill återställa alla användarinställningar på AQUOS NET+, måste du först gå in i menyen Inställningar i portalen och välja "Återställ din enhet". Välj JA med markören och tryck sedan på OK på fjärrkontrollen för att bekräfta återställning av inställningarna.

**OBS:** För att möta våra kunders krav, förbättrar vi våra produkter. Som ett resultat av våra ständiga ansträngningar kommer nya applikationer att kontinuerligt läggas till AQUOS NET+. Applikationer och innehåll i AQUOS NET+ kan ändras utan föregående meddelande. Några av funktionerna och innehållet är kanske inte tillgängligt i ditt land.

7 dagarna och ställa in påminnelser.

1. Tryck på [TV GUIDE]. Följande 7 dagars TV-guide visas.

2. Navigera genom menyen med ▲/▼/◀/▶.

**Du kan nu:**

Spela in vald TV-kanal och TV-program genom att trycka på den RÖDA knappen.\*

Ställ in en påminnelse genom att trycka på GRÖN.

Visa en tidigare dag genom att trycka på GUL.

Visa nästa dag genom att trycka på BLÅ.

[INFO] visar detaljerad information om den valda posten

3. Tryck på [EXIT] för att avsluta 7-dagars TV-guiden.

\* - **endast för modeller med inspelningsfunktion**

## USB-inspelning - Digitalt läge\*

Inbyggt i denna TV är en USB-inspelningsfunktion. Denna funktion är tillgänglig i Digitalt läge när den används tillsammans med ett kompatibelt USB-minne eller en USB-hårddisk. Fördelarna med detta är följande:

- Pausa direktsänd TV och sedan spela upp, snabbspola framåt och bakåt (fram till direktsänd TV).
  - Enknappsinspelning, om du bestämmer dig för att spela in det aktuella programmet.
  - Enkel programmerbar inspelning från 7-dagars TV-guiden
- På grund av produktens egenskaper, är det nödvändigt att använda ett höghastighets-USB-minne (eftersom TV:n läser från och skriver till minnet samtidigt, en del minnen kanske inte passar).
- Minimispecifikation - USB-minne
- **Läshastighet** - 20 Mb/s (Megabyte per sekund)
  - **Skrivhastighet** - 6 Mb/s (Megabyte per sekund)

## Pausa direktsänd TV (Tidsförskjutning)\*

Arr pausa direktsänd TV är mycket enkelt.

- Tryck på knappen spela upp/pausa och tv:n kommer att pausa och det direktsända innehållet kommer att spelas in. För att återgå till att titta tryck på spela upp/pausa igen.
- Tryck på snabbspola framåt för att gå framåt i en inspelning (t.ex. för att hoppa över reklam).
- Tryck på snabbspola bakåt för att gå tillbaka i en inspelning (t.ex. om du snabbspolade för långt).

**TIPS:** När du försätter TV:n i standbyläge eller byter kanal kommer tidsförskjutningsminnet att raderas. För att starta om tidsförskjutning måste du trycka på knappen spela upp/pausa.

## Enknappsinspelning

När som helst kan du välja att spela in den aktuella kanalen som du tittar på. För att göra detta måste du trycka på knappen [REC].

**TIPS:** Denna TV innehåller en TV-tuner, därför kan den bara spela in den kanal du tittar på eller spela in en kanal medan TV:n är i standby-läge.

**OBS!** USB-inspelningsfunktion är endast tillgänglig i Digital-TV-läge. På grund av upphovsrättslagar och illegal kopiering/inspelning är det inte möjligt att spela in till/från någon annan ingångs/utgångskälla.

\* - **endast för enheter med inbyggd videofunktion**

## 7 dagars TV-guide

TV-guide är tillgängligt i Digital-TV-läge. Den ger information om kommande program (där det stöds av den digitala kanalen). Du kan se start- och sluttiden för alla program och på alla kanaler under de närmaste

## Informationsblad

| Varumärke                        |                              |                              |
|----------------------------------|------------------------------|------------------------------|
| Modell                           | LC-32HIS012E<br>LC-32HIS122E | LC-40FIS012E<br>LC-40FIS122E |
| Energieffektivitetsklass         | A+                           | A+                           |
| Synlig skärmstorlek (diagonalt)  | 32" / 81cm                   | 40" / 102cm                  |
| Strömförbrukning i påslaget läge | 31,0 W                       | 45,0 W                       |
| Årlig energiförbrukning*         | 45 kWh                       | 66 kWh                       |
| Strömförbrukning i standby**     | <0,50 W                      | <0,50 W                      |
| Strömförbrukning i avslaget läge | N/A                          |                              |
| Skärmapplösning                  | 1366 (H) x 768 (V)           | 1920 (H) x 1080 (V)          |

\* - *Energiförbrukning XYZ kWh per år, baserat på att TV:ns strömförbrukning är i drift 4 timmar per dag i 365 dagar. Den faktiska energiförbrukningen beror på hur TV:n används.*

\*\* - *när TV:n stängs av med fjärrkontrollen och ingen funktion är aktiv*

## Vigtige sikkerhedsanvisninger



Læs disse sikkerhedsanvisninger og respekter følgende advarsler, før apparatet betjenes:



- Fjernsynsapparater med skærme på 43" eller større skal bæres og transporteres af mindst to personer.
- Dette TV indeholder ingen dele, der kan repareres af brugeren. I tilfælde af en fejl, skal du kontakte producenten eller et autoriseret serviceværksted. Kontakt med visse dele inde i TV'et kan bringe dit liv i fare. Garantien omfatter ikke fejl forårsaget af reparationer, der er udført af uautoriserede tredjeparter.
- Undlad at afmontere den bageste del af apparatet.
- Dette apparat er designet til modtagelse og gengivelse af video- og lydsignaler. Enhver anden brug er strengt forbudt.
- For at afbryde TV'et fra lysnettet kan du trække stikket ud af stikkontakten.
- Hvis netledningen er beskadiget, skal den udskiftes af producenten, en serviceagent eller en tilsvarende kvalificeret fagmand for at undgå enhver risiko.
- Den ideelle synsafsstand til TV'et er ca. fem gange længere end skærmens diagonal. Reflekser på skærmen fra andre lyskilder kan gøre billedkvaliteten dårligere.
- Kontroller, at TV'et har tilstrækkelig ventilation og ikke er tæt på andre apparater og andre møbler.
- Sørg for en minimumsafstand på 5 cm omkring produktet flor at få tilstrækkelig ventilation.
- Sørg for, at ventilationsåbningerne er fri fra elementer såsom aviser, duge, gardiner osv.
- TV'et er designet til brug i et tempereret klima.
- Udsæt ikke TV'et for dryppende eller stænkende væsker.
- TV'et er designet udelukkende til brug på et tørt sted. Når TV bruges udendørs, skal du sørge for, at det er beskyttet mod fugt (regn, vandstænk). Må aldrig udsættes for fugt.
- Placer ikke genstande, beholdere indeholdende væske såsom vaser etc. På TV'et. Disse beholdere kan væltes, hvilket ville bringe elektrisk sikkerhed i fare. Anbring TV'et udelukkende på en flad og stabil overflade. Placer ikke genstande såsom aviser eller tæpper osv. på eller under TV'et.
- Sørg for, at apparatet ikke står på nogen strømkabler, eftersom de kan blive beskadiget. Mobiltelefoner og andre enheder, som f. eks. WLAN-adaptører, overvågningskameraer med trådløs signaltransmission osv. kan medføre elektromagnetisk interferens, og de bør ikke placeres i nærheden af apparatet.
- Placer ikke apparatet nær varmelementer eller på et sted med direkte sollys, da det har en negativ effekt på afkøling af apparatet. Opsamlet varme er farligt og kan drastisk reducere apparatets levetid. For at sikre sikkerheden, skal du bede en kvalificeret person om at fjerne snavs fra apparatet.
- Prøv at undgå beskadigelse af strømkablet eller netadapter. Apparatet kan kun forbindes med det medfølgende netkabel/ adapter.

- Uvejrer er farligt for alle elektriske apparater. Hvis netledningen eller antennekabler er ramt af lyn, kan apparatet beskadiges, selv om det er slukket. Tag alle apparatets kabler og forbindelser ud før et uvejr.
- Brug en fugtig, blød klud til rengøring af skærmen Brug kun rent vand, aldrig rengøringsmidler og brug i intet tilfælde opløsningsmidler.
- Placer TV'et tæt på væggen for at undgå, at det vælter, hvis der skubbes til det.
- ADVARSEL - Anbring aldrig et TV på et ustabilt sted. Et TV kan falde ned og forårsage alvorlig personskade eller død. Mange skader, især på børn, kan undgås ved at tage enkle forholdsregler, såsom:
  - Brug skabe, hylder, fødder, som er anbefalet af TV-producenten.
  - Brug kun møbler, der sikkert kan understøtte TV'et.
  - Sørg for, at TV'et ikke hænger ud over kanten på det møbel, det står på.
  - Placer ikke TV'et højt oppe på møbler (f. eks. Skabe eller reoler) uden at fastgøre både møbel og TV'et til en egnet støtte.
  - Placer ikke TV'et på stof eller andre materialer, der kan findes mellem TV'et og underlaget.
  - Lær børnene om farene ved at klatre op på møbler for at nå TV'et eller dets fjernbetjening..
  - Sørg for, at børn ikke kravler eller hænger på TV'et.
- Hvis du beholder dit gamle TV og placerer det et nyt sted, så gælder de samme betragtninger som ovenfor.
- Instruktionerne, der er vist nedenfor, er en mere sikker måde at opstille TV'et ved at fastgøre det til væggen og dermed undgå, at det falder fremover og forårsager kvæstelser og beskadigelse
- Du har brug for en fastgørelseswire til denne type montering
  - A) Ved hjælp af en eller begge de øverste vægmonteringshuller og -skrue (skrueerne sidder allerede i vægmonteringshullerne) skal du fastgøre den ene ende af fastgørelseswiren til TV'et.
  - B) Fastgør den anden ende af fastgørelseswiren til væggen.
- Softwaren på dit TV og OSD-layoutet kan ændres uden varsel.
- Bemærk: I tilfælde af elektrostatisk udladning (ESD) kan apparatet vise en forkert funktion. I sådanne tilfælde skal du slukke TV'et og tænde det igen. TV'et vil virke normalt.

### Advarsel:

- Tænd ikke TV'et lige efter udpakning. Vent, indtil TV'et varmes op til stuetemperatur, for brug.
- Du må aldrig tilslutte eksterne enheder til en enhed, der er tændt. Sluk ikke kun TV'et, men også de enheder, der tilsluttes! Sæt TV-stikket i stikkontakten efter tilslutning af eksterne enheder og antenne!
- Sørg altid for, at der er fri adgang til TV'ets stik på strømforsyningen.
- Apparatet er ikke beregnet til brug på en arbejdsplads monteret med skærme.
- Systematisk brug af hovedtelefoner ved høj lydstyrke kan medføre uoprettelige høreskader.
- Sørg for miljørigtig bortskaffelse af apparatet og alle komponenter inkl. batterierne. Kontakt i tvivlstilfælde venligst din lokale myndighed for yderligere oplysninger om genbrug.
- Under installationen af apparatet må vi ikke glemme, at møbeloverflader er behandlet med lak, plast osv., eller de kan være polerede. Kemikalierne, som findes i disse produkter, kan reagere med TV-monteringen. Dette kan resultere i småbidder af materiale sidder fast i møblets overflade, som er vanskelige at fjerne, hvis ikke umulige.
- Skærmen på dit TV er produceret under top kvalitetsbetingelser og er flere gange blevet kontrolleret i detaljer for defekte pixels. På grund af de teknologiske egenskaber i produktionsprocessen er det ikke muligt at fjerne forekomsten af et lille antal defekte punkter på skærmen (selv med størst mulig omhu i produktionen). Disse defekte pixels betragtes ikke som fejl med hensyn til garantibetingelserne, hvis omfanget ikke er større end grænserne, der er defineret ved DIN norm.
- Producenten kan ikke gøres ansvarlig, eller være ansvarlig for kundeservice-relaterede spørgsmål vedrørende tredjeparts indhold eller tjenesteydelser. Eventuelle spørgsmål, kommentarer eller service-relaterede forespørgsler vedrørende tredjeparts indhold eller serviceydelser skal forelægges direkte til den relevante indholds- eller tjenesteudbyder.
- Der er en række grunde til, at du kan være ude af stand til at få adgang til indhold eller tjenesteydelser fra enheden uafhængig af selve enheden,

herunder, men ikke begrænset til, strømsvigt, internetforbindelse, eller fejl ved konfigurationen af din enhed. Universal Media Corporation, dets direktører, chefer, medarbejdere, agenter, underleverandører og associerede selskaber hæfter ikke over for dig eller nogen tredjepart i forbindelse med sådanne fejl eller strømudfald, uanset årsag eller om det kunne have været undgået.

- Alt tredjepartsindhold eller tjenesteydelser tilgængelige via denne enhed er til rådighed på en "som den er og forefindes" og "som til rådighed" -basis og Universal Media Corporation og dets datterselskaber fremsætter ingen garanti eller repræsentation af nogen art over for dig, hverken udtryk eller underforstået, herunder, men uden begrænsning, garantier for salgbarhed, ikke-krænkelse, egnethed til et bestemt formål eller nogen garanti for egnethed, tilgængelighed, nøjagtighed, fuldstændighed, sikkerhed, titel, anvendelighed, manglende uagtsomhed eller fri for fejl eller kontinuerlig drift eller brug af indhold eller tjenesteydelser, der er leveret til dig, eller at indholdet eller tjenesteydelserne vil opfylde dine krav eller forventninger.
- 'Universal Media Corporation' er ikke en agent for og påtager sig intet ansvar for handlinger eller udeladelser af tredjeparts indhold eller tjenesteydere, eller noget andet aspekt af indholdet eller tjenesteydelser vedrørende sådanne tredjepartsleverandører.
- Under ingen omstændigheder vil 'Universal Media Corporation' og/eller dets associerede selskaber være ansvarlig over for dig eller nogen tredjepart for nogen direkte, indirekte, særlige, hændelige, straffende følgeskader eller andre skader, uanset om teorien om ansvar er baseret på kontrakt, skadevoldende handling, uagtsomhed, brud på garanti, objektivt ansvar eller på anden måde eller ej, og uanset om Universal Media Corporation og/eller dets associerede selskaber er blevet underrettet om muligheden for sådanne skader.

## Vigtige oplysninger vedrørende brug af videospil, computere, billedtekster og andre visninger af faste billeder.

- Den endelige brug af fastbillede program materiale kan forårsage et permanent "skyggebillede" på LCD-skærmen (dette er undertiden fejlagtigt benævnt "burnout af skærmen"). Denne skyggebillede er herefter permanent synligt på skærmen i baggrunden. Det er uoprettelig skade. Du kan undgå skader ved at følge nedenstående instruktioner:
- Reducer lysstyrke/kontrast indstillingen til et minimum visningsniveau.
- Vis ikke det faste billede over en lang periode. Undgå visning af:
  - » Teletekst tid og diagrammer.
  - » TV/DVD menu, fx. DVD-indhold.
  - » "Pause" tilstand (hold): Brug ikke denne tilstand i længere tid, f. eks. når du ser en DVD eller en video.
  - » Sluk apparatet, når du ikke bruger det.

## Batterier

- Overhold den korrekte polaritet ved isætning af batterier.
- Batterier må ikke udsættes for høje temperaturer, og undlad at placere dem på steder, hvor temperaturen kan stige hurtigt, f. eks. i nærheden af åben ild eller direkte sollys.
- Udsæt ikke batterierne for kraftig strålevarme, kast dem ikke ind i ilden, smid dem ikke ind i ilden, prøv ikke at skille dem ad, og forsøg ikke at genoplade ikke-genopladelige batterier. De kan lække eller eksplodere.
  - » Brug aldrig forskellige batterier sammen eller bland nye og gamle.
  - » Bortskaf batterierne på en miljøvenlig måde.
  - » De fleste EU-lande regulerer bortskaffelse af batterier ved lov.



## Bortskaffelse

- Bortskaf ikke dette TV som sorteret husholdningsaffald. Aflever det til et udpeget indsamlingssted for genbrug af WEEE. De vil dermed bidrage til at spare på ressourcerne og beskytte miljøet. Kontakt din forhandler eller lokale myndigheder for at få yderligere oplysninger.



## CE-erklæring:

- UMC Poland Sp. z o.o. erklærer herved, at dette LED TV er i overensstemmelse med de væsentlige krav og andre relevante bestemmelser i RED-direktiv 2014/53/EU. <https://www.sharpconsumer.eu/documents-of-conformity/>

## Varemærker

• HDMI og HDMI High-Definition Multimedia Interface, og HDMI-logoet er varemærker eller registrerede varemærker tilhørende HDMI Licensing, LLC i USA og andre lande.

• "HD TV" Logo er et varemærke, der tilhører DIGITALEUROPE.

• "HD TV 1080p" Logo er et varemærke, der tilhører DIGITALEUROPE.

• DVB-logoet er et registreret varemærke, der tilhører Digital Video Broadcasting - DVB - projekt.

• Fremstillet under licens fra Dolby Laboratories. Dolby, Dolby Audio og det dobbelte D-symbol er varemærker tilhørende Dolby Laboratories.

• For at se DTS-patenter kan du gå til <http://patents.dts.com>. Fremstillet under licens fra DTS Licensing Limited. DTS, symbolet og DTS og symbolet sammen er registrerede varemærker. DTS® TruSurround er et varemærke tilhørende DTS, Inc. © DTS, Inc. Alle rettigheder forbeholdes.

• YouTube og YouTube-logo er varemærker tilhørende Google Inc

• Wi-Fi CERTIFIED-logoet er et certificeringsmærke tilhørende Wi-Fi Alliance.

• Wi-Fi CERTIFIED Miracast og Miracast er varemærker tilhørende Wi-Fi Alliance.

• DLNA, DLNA-logoet og DNLA CERTIFIED er varemærker, servicemærker eller certificeringsmærker tilhørende Digital Living Network Alliance.

• Harman Kardon er et varemærke tilhørende Harman International Industries, aktieselskab, indregistreret i USA og/eller andre lande.

## Hvad er inkluderet i kassen?

### Dette TV indeholder følgende dele:

- |                     |                                   |
|---------------------|-----------------------------------|
| • 1x TV             | • 1x TV-stativ installationspakke |
| • 1x fjernbetjening | • 1x Brugervejledning             |
| • 2x AAA batterier  |                                   |

## Montering af stativet

Følg instruktionerne på sidste side i denne brugervejledning.

## Vægmontering af TV

1. Fjern de fire skruer, som sidder i hullerne i vægmonteringen.
2. Vægmonteringen kan nu nemt monteres i monteringshullerne på bagsiden af TV'et.
3. Monter vægmonteringsbeslaget på TV'et som anbefalet af beslagproducenten.

## Introduktion - indledende opsætning

1. Ved hjælp af RF-kablet skal du tilslutte TV'et til Tv-antennestikket i væggen. Tilslut strømkablet til en stikkontakt.
2. For tilslutning til internettet via en kabelbaseret forbindelse anvendes et Cat 5/Ethernet-kabel (medfølger ikke) fra TV til din bredbåndsmodem/router.
3. Indsæt de medfølgende batterier i fjernbetjeningen.
4. Tryk på Standby-knappen for at tænde for TV'et.
5. Du bliver nu budt velkommen på skærmen: **Førstegangsinstallation**  
Hvis det ikke vises på fjernbetjeningen, skal du trykke på [MENU] og derefter 8-8-8-8 og menuen vil blive vist. Hvis du ønsker at foretage ændringer til nogen af standardindstillingerne, skal du bruge rulle **▲/▼/◀/▶** knapperne. For at forlade denne menu skal du trykke på knappen [EXIT].
6. **Angiv de ønskede indstillinger på skærmen:**  
**FØRSTEGANGSINSTALLATION**  
**STEP 1** - Indstil Tv-menu sproget.  
**STEP 2** - Indstil dit land.  
**STEP 3** - Indstil netværkstypen. Hvis du vil springe dette trin over og tilslutte TV'et tilslut TV til netværket senere, så skal du vælge Spring over netværksindstilling.  
**STEP 4** - Vælg TV'ets placering. Til hjemmebrug skal du vælge Hjemtilstand. Til demonstrationstilstand i en forretning skal du vælge Butikstilstand.  
**STEP 5** - Vælg om TV'et skal stå på en fod, eller om det skal monteres på en væg. TV'et vil så vælge de optimale lydindstillinger for den valgte indstilling.  
**STEP 6** - Vælg den indgangskilde, du ønsker at anvende. Hvis du har sluttet RF-kablet direkte til TV'et, vælg DTV. Hvis du har sluttet dit TV direkte til en satellit, så vælg DVB-S. Hvis du bruger en set-top-boks, skal du vælge det korrekte Tv-input, som boksen er tilsluttet.
7. Hvis du i forrige trin valgte DTV eller DVB-S2, vil du blive spurgt om, du ønsker at indstille kanaler. Hvis du vælger "Nej", kan du indstille kanaler senere under INDSTILLINGER/KANALER menuen. Hvis du vælger "Ja", kommer Tuning-menuen frem.

**Digital TV (DTV) tuning:** I DVB-antenne skal du vælge, hvilken signaltype, du har. Jordbunden (DVB-T) eller kabel (DVB-C). Indtast

derefter Automatisk Indstilling og vælg dine ønskede indstillinger. Vælg igen Automatisk Indstilling for at starte kanaltuningen.

**Satellit (DVB-S2) tuning:** Indtast Automatisk Indstilling og indtast Satellit. Her kan du vælge mellem de forskellige satellitter. Vælg den satellit, du ønsker at tune ved at trykke på OK knappen på fjernbetjeningen. Gå nu tilbage til den forrige menu ved at trykke på Tilbage-knappen, og vælg Automatisk Indstilling for at starte kanaltuningen.

**BEMÆRK:** For at afkorte tuning af satellitkanaler har visse lande forudinstalleret en kanalliste over de mest populære satellitter i regionen. Hvis dette er tilfældet for dit valgte land, bliver du spurgt, om du ønsker at indlæse forudinstalleret kanalliste. Hvis du vælger "Ja", vil satellitkanallisten blive importeret til TV'et inden for få sekunder. **TIP:** Hvis du mangler kanaler, er årsagen til dette sandsynligvis signalstyrke. Du bør overveje at tilslutte signalforstærker og tune TV'et igen

## Fjernbetjening

1. **⏻ STANDBY** – kontakt på TV i standby eller tændt.
2. **🔇 MUTE** – slå lyden til eller fra.
3. **0 – 9** – for at vælge en TV-kanal direkte.
4. **TV GUIDE** – Åbner 7-dages TV-Guide (Digital tilstand).
5. **↺** – For at vende tilbage til den forrige kanal, der blev set.
6. **PICTURE** – Ruller gennem indstillingerne for billedtilstand.
7. **VOL ▲/▼** – For at øge/sænke lydstyrkeniveauet.
8. **CH ▲/▼** – For at øge eller mindske kanalnummeret på den kanal, der skal vises.
9. **SOUND** – Ruller gennem indstillingerne for lydtilstand.
10. **SOURCE** – For at vise input/kilde-menuen.
11. **MENU** – For at vise OSD menuen.
12. **EXIT** – For at forlade alle menuer.
13. **(▲/▼/◀/▶/OK)** – Giver dig mulighed for at navigere i menuer på skærmen og justere systemindstillinger til dine præferencer.
14. **BACK** – Tilbage til den forrige menu.
15. **FAV** – For at vise favoritmenuen.
16. **INFO** – Tryk én gang for oplysninger om denne/næste kanal. Tryk to gange for oplysninger om det aktuelle program.
17. **TEXT** – Teletext-tilstand - For at aktivere Teletext.
18. **SUBTITLE** – For at skifte mellem undertekster slået til eller fra (on/off).
19. **TV** – kontakt til digital TV-kilde.
20. **YouTube** – Viser YouTube programmet
21. **NETFLIX** – Viser NETFLIX programmet
22. **NET+** – Viser AQUOS NET+ menu.
23. **Rec<sup>1</sup>** – PVR-optagelse
24. **⏮** – For at starte det aktuelle kapital igen
25. **▶▶** – For at rykke frem til næste kapital
26. **■** – For at standse afspilningen
27. **Rec List<sup>1</sup>** – Åbner listen over optagelser.
28. **⏪** – For at afspille i hurtig tilbagespolingstilstand.
29. **▶▶** – For at afspille i hurtig fremspolingstilstand.
30. **⏸** – For at afspille/sætte på pause
31. **FARVEKNAPPER** – yderligere teletext og OSD-funktioner

<sup>1</sup> - kun tilgængelig med PVR-funktionen

## TV-knapper\*

**Vol+** Lydstyrke op og menu til højre

**Vol-** Lydstyrke ned og menu til venstre

**CH+** Program/Kanal op og menu op

**CH-** Program/Kanal ned og menu ned

**MENU** Viser Menu/OSD

**SOURCE** Viser menuen for inputkilde

**STANDBY** Standby Tænd/Sluk

\* - til TV med knapper

## TV-styrepeind\*

TV-styrepeinden findes i nederste venstre hjørne på bagsiden af TV'et. Du kan bruge den i stedet for fjernbetjeningen til at styre de fleste funktioner på dit TV.

### Mens TV'et er i standby-tilstand:

• et kort tryk på styrepeinden - Tænder TV'et

### Mens du ser TV:

- HØJRE/VENSTRE - lydstyrke op/lydstyrke ned
- OP/NED - skifter kanal op/ned
- et kort tryk - Viser menuen
- Et langt tryk - sætter TV'et i stand-by tilstand O

### Mens du er i Menuen:

- HØJRE/VENSTRE/OP/NED - navigation af markøren i menuer på skærmen
- et kort tryk - OK/Be kræft det valgte punkt
- et langt tryk - tilbage til den forrige menu

\* - til TV med kontrolstav

## Vælg tilstanden Input/Kilde

For at skifte mellem de forskellige input/forbindelser.

### a) Brug af knapperne på fjernbetjeningen:

1. Tryk på [SOURCE/☐] - Kildemenuen bliver vist.
2. Tryk på [◀] eller [▶] for at vælge det ønskede input.
3. Tryk på [OK].

### b1) Brug af knapperne\* på TV'et:

1. Tryk [SOURCE].
2. Rul op/ned vha. VOL+/VOL- knapperne til den input/kilde, du ønsker.
3. Tryk på knappen [SOURCE] for at ændre input/kilde til den valgte.

### b2) Ved hjælp af TV-styrepeinden\*:

1. Et kort tryk på styrepeinden for at gå til Menuen.
2. Tryk styrepeinden ned og flyt markøren til menuen KILDER.
3. Et kort tryk på styrepeinden for at åbne menuen KILDER.
4. Vælg med styrepeinden den input/kilde, du har brug for.
5. Med et kort tryk på styrepeinden skifter du input/kilde til den, du valgte.

\* - Valgmuligheder

## Tilslutninger

Se tabellen over stiktyper til de forskellige tilgængelige modeller på side 68.



**USB**  
USB-Input 1, 2



**HDMI 1, 2, 3 indgang**  
HDMI-Input 1, 2, 3



**VGA (PC)\***  
VGA PC-Input



**VGA (PC) Audio-indgang\***  
3,5mm PC audio-input



**Mini AV**  
Video-input og komponent/Video audio input



**Mini-YPbPr**  
Mini-komponent HD-input



**SCART\***  
SCART-Input



**Mini SCART\***  
Mini SCART-Input



**CI kort-indgang**  
CI-input



**RF-indgang**  
RF / TV-antenne-input



**Sat Indgang**  
Satellit-input



**Digital optisk audio-udgang**  
Digital optisk output



**RJ 45**  
Ethernet



**HOVEDTELEFONER**  
3,5mm hovedtelefon-output

\* - Kun for understøttede enheder

## TV-menu-navigation

For at få adgang til denne menu skal du trykke på [MENU] knappen på fjernbetjeningen. For at åbne en menu skal du trykke på [OK]. Hvis du ønsker at foretage ændringer til nogen af standardindstillingerne, skal du bruge rulle ▲/▼/◀/▶ knapperne. For at bekræfte alle indstillinger skal du trykke på [OK]. For at forlade denne menu skal du trykke på knappen [EXIT].

## Netflix

Verdens førende Internet fjernsynsnetværk. Her findes tusindvis af film og TV-serier, herunder originale serier, dokumentar- og spillefilm. Medlemmerne kan afspille, sætte på pause og genoptage afspilning. Alt sammen uden reklamer eller forpligtelser. Du kan logge ind på dette program med din eksisterende Netflix konto. Hvis du ikke har en Netflix konto, kan du tilmelde dig via denne app eller via Netflix hjemmesiden.

## YouTube

Videodelings-app, som giver dig mulighed for at opleve og se originalt skabte videoer.

**BEMÆRK:** For at Youtube-appen skal kunne fungere er det nødvendigt at have konfigureret korrekt dato og tid i TV-apparatet. Yderligere oplysninger om konfigurerings af dato/tid i TV'et kan findes i TID-kapitlet i denne brugervejledning. Sørg for, at dit netværk ikke blokerer for adgangen til YouTube, at hastigheden i din internetforbindelse er hurtig nok til at kunne se YouTube-indhold.

## Flere App'er

Indeholder de mest almindeligt anvendte app'er for at få hurtig og nem adgang.

**AQUOS NET+** - Åbner Sharps SMART-portal.

**Weather** - vejrudsigt og app'en AccuWeather.

**Browser** - Program til adgang til hjemmesider via Internettet. Navigation i browseren:

- **CH+** - rul siden op
- **CH-** - rul siden ned
- **Rød knap** - vis/skjul browser menubjælken
- **Gul knap** - Zoom ind
- **Blå knap** - Zoom ud

## Kilder

Fra denne menu kan du skifte dit TV-inputsignal til en anden kilde/tilsluttet enhed.

## Medie

**USB** - multimedia-tilstand giver mulighed for afspilning af forskelligt indhold, der er gemt på en USB-nøgle. Indholdet vil være inddelt i forskellige filtyper: Foto, musik og film.

'Filer' viser og gør det muligt for dig at afspille alle typer understøttet indhold.

1. Du kan navigere i menuen med ▲/▼/◀/▶ rulleknapperne. For at bekræfte det element, du ønsker at afspille/visе, skal du trykke på [OK] knappen.
2. Samtidigt med visning af indhold kan du styre afspilningstilstanden ved hjælp af knapperne på fjernbetjeningen eller ved at vise menuen for afspilningsnavigation og vælge ▲/▼/◀/▶ knapperne på skærmen og [OK]

**BEMÆRK:** *USB-forlængerkabler anbefales ikke, da de kan forårsage en reduktion af billed/lyd kvalitet og afbrydelser under afspilning af USB-indhold.*

**Miracast\*** - Giver dig mulighed for at se indhold fra din smartphone eller tablet på TV-skærmen. Trådløs forbindelse opnås via Wi-Fi Direct. Adgang til et trådløst netværk er ikke nødvendigt. Du kan dele indhold fra din smartphone eller tablet med Android 4.4 eller nyere.

**Medieserver** - søger automatisk efter digitale medi-servere (DMS), der er forbundet til dit hjemmenetværk og muliggør afspilning og gengivelse af indhold fra medieservere.

\* - **Denne funktion er kun tilgængelig på udvalgte smartphones og bærbare computere.**

## Billede

**Billede-tilstand** - vælg mellem følgende forudindstillinger:

- **Standard** - Standardindstillinger
- **Film** - Indstillet til at være lysere i farven og mindre lysstærk.
- **Personlig** - her kan du manuelt ændre alle indstillinger
- **økonomi** - bruger 15% mindre energi.
- **Dynamisk** - anbefalede indstillinger billeder, der bevæger sig hurtigt

**Kontrast** - skift balancen mellem sort og hvid.

**Lysstyrke** - øge eller reducer lysstyrken i billedet.

**Farve** - øger farven fra sort og hvid.

**Skarphed** - øger eller mindsker skarpheden af billedet

**Farvetemperatur** - vælg mellem følgende indstillinger:

- **Normal** - Standardindstillinger
- **Varm** - øger rødt i billedet
- **Kold** - øger blå i billedet

**Formatforhold** - billedformat varierer afhængigt af kanal/ udsendelse. Der findes en række forskellige muligheder, for bedst muligt at opfylde dine behov.

- **Auto** - viser automatisk det bedste billedformat. Så billedet er i den korrekte position. Kan have sorte linjer øverst/nederst og/eller i siderne.
- **4:3** - Viser 4:3 billedet i sin oprindelige størrelse. Sidebjælker er vist for at udfylde 16:9-skærmen.
- **16:9** - udfylder skærmen med et almindeligt 16:9-signal.
- **Zoom 1/2** - billedet har det korrekte forhold, men zoomer ind for at udfylde skærmen.
- **Pixel for pixel (HDMI)** - viser billedet i sin oprindelige opløsning uden nogen ændring.
- **Fuld Skærm** - Strækker signalet til at fylde hele skærmen.

**PC\***

- **Automatisk justering** - du kan automatisk konfigurere TV'et til brug som en computerskærm.
- **H Offset** - ændringer i vandret position på billedet.
- **V Offset** - ændringer i lodret position på billedet.
- **Størrelse** - forøg billedstørrelsen.
- **Fase** - for at indstille forsinkelsetiden i fase med henblik på at mindske støj i billedet

\* - **Kun for understøttede enheder**

**Ekspertindstillinger**

- **Støjreduktion** - Filtrerer og nedsætter støj (interferens) i billedet
- **Aktiv kontrast** - optimerer automatisk 'baggrundslys' og 'kontrast' i forhold til skærmens lysstyrke.

## Lyd

**Lydtilstand** - Vælg blandt følgende forudstillinger

- **Standard** - standardindstillinger
- **Musik** - Fremhæver musik over stemmer
- **Film** - giver levende og komplet lyd til film
- **Personlig** - vælger dine personlige lydindstillinger
- **Sports** - fremhæver lyd til sport

**Equalizer** - Justerer lydstyrken for forskellige lydfrekvenser. Equalizerens lyd niveauer kan kun justeres, når tilstanden 'personlig' er valgt.

**Balance** - til at regulere lyden mellem venstre og højre højtaler.

**Auto-lydstyrkeniveau** - når "on" er valgt, vil lyd niveauet forblive på et konstant niveau uafhængigt af input-kilde.

**DTS TruSurround** - giver dig mulighed for at slå surround-lydeffekt ON eller OFF.

**Digital udgang** - dette er en digital lydudgang.

Vælg mellem følgende muligheder:

- **Slukket** - Slukket
- **Auto** - vælger de bedste indstillinger automatisk
- **PCM** - Vælg denne indstilling, hvis du tilkobler en Stereo Hi-fi via digital kabel (puls-kode-modulation (PCM) er en digital repræsentation af et analogt signal)

**Audio-Beskrivelse** - Ekstr lydspor for synshæmmede.

Kun tilgængeligt på udvalgte DTV-show

**AB-lydstyrke** - for at justere lydstyrken for lydsporet for lyd-beskrivelse

**Audiospor** - giver dig mulighed for at vælge forskelligt lyd/sprog til digitalt TV eller medier.

**Lydforinkelse (ms)** - Gør det muligt for brugeren at justere lydindstilling til at synkronisere billede og lyd til TV-højtalere.

**SPDIF-forsinkelse (ms)** - Gør det muligt for brugeren at justere lydindstilling til at synkronisere billede og lyd til eksterne højtalere tilsluttet via digital audio-udgang.

## Indstillinger

KANAL



**DVB-antenne** - Angiv DTV-signaltypen

- **Luft** - Jordbaseret terrestrial (DVB-T)
- **Kabel** - Kabel (DVB-C)

**Automatisk indstilling** - gør det muligt igen at tune TV'et til alle digitale kanaler, digitale radiostationer og analoge kanaler.

**ATV manuel indstilling** - Giver dig mulighed for at indstille dit analoge signal manuelt.

**Manual Digital Indstilling** - Giver dig mulighed for at indstille dit digitale signal manuelt.

**Rediger kanal** - Giver dig mulighed for at slette, springe over og tilføje foretrukne kanaler.

- **Rød knap** - slet den valgte kanal.
- **Gul knap** - flyt den valgte kanal. Flyt markøren til den kanal, du ønsker at flytte til en anden position, og tryk derefter på den GULE knap. Flyt nu den valgte kanal med OP/NED-pilen til den ønskede position, og tryk på den GULE knap igen for at bekræfte den nye placering i kanallisten.
- **Blå knap** - Spring den valgte kanal over. Kanaler, der er valgt til at springes over, vil ikke blive vist, når du trykker på CH+ eller CH- knapperne.

**Signaloplysninger** - Oplysninger om DVB-signalet.

**CI-oplysninger** - pay per view tjenester kræver, at et "smartcard" indsættes i TV'et. Hvis du abonnerer på en pay per view tjeneste, vil udbyderen udstede et "CAM" og et "smartcard". CAM så kan indsættes i COMMON INTERFACE PORT (CI kort).

**Sorter efter LCN** - Sæt LCN til ON, hvis du ønsker at arrangere kanaler efter udbyderpræferencer (gælder kun DVB-T og DVB-C-kanaler).

**Automatisk kanalopdatering** - hvis du slår denne valgmulighed til, vil kanalplaceringer, navne og frekvenser periodisk blive opdateret af udbyderen. Dette kan skabe problemer, hvis du selv arrangerede kanallisten. I sådanne tilfælde anbefaler vi, ikke at slå denne mulighed til.

**Optage liste\*** - liste over optagede TV-programmer.

**Tidsplanliste** - viser dine programåmønder.

**Parabolopsætning** - Denne menu er kun tilgængelig i DVB-S2-tilstand.

Du kan vælge satellittype, din transponder og din LNB-type osv.

**OAD (Software Opdatering)** - Tænd/sluk for OAD

(trådløs download) software opdateringer.

\* - **Kun for enheder med indbygget PVR-funktion**

## NETVÆRK

**Konfiguration af netværk** - Først skal du vælge forbindelsestype. Du kan vælge mellem enten en trådløs eller ledning (kabel) forbindelse.

**BEMÆRK:** For tilslutning til internettet via en kabelbaseret forbindelse kan du anvende et Cat 5/Ethernet-kabel (medfølger ikke) fra TV til dit bredbåndsmodem/router.

**IP-konfig** - Indstilling af LAN- netværksforbindelse

- **Auto** - Vil automatisk forbinde TV'et til dit hjemmenetværk (dette er standardindstillingen og kan stærkt anbefales)
- **Manuelt** - Giver dig mulighed for at ændre IP, netmaske, gateway og DNS-oplysninger.

**Trådløs konfiguration** - Indstilling af trådløs netværksforbindelse

- **Trådløs automatisk søgning** - søger automatisk efter tilgængelige trådløse netværk. Vælg det ønskede trådløse netværk, og indtast derefter en adgangskode til netværket (hvis netværket er beskyttet med adgangskode). Når adgangskoden én gang er accepteret, bliver du ikke bedt om den igen.

**BEMÆRK:** Tilslutningsprocessen kan tage et par minutter, vær tålmodig. Hver gang TV'et tændes, vil det automatisk forbinde sig til netværket, dette kan også tage lidt tid.

**Netværksoplysninger** - Oplysninger om netværksindstillinger

**Netværkstest** - Test af netværkstilslutningen

## TID

**Automatisk synkronisering** - indstiller automatisk dato og klokkeslæt på TV-apparatet. Det kræver, at TV'et skal indstilles med et digitalt signal og/eller en internetforbindelse. Slå "Automatisk synkronisering" fra for at

indstille dato og klokkeslæt manuelt. Hvis "Automatisk synkronisering" er slået fra, og dato og klokkeslæt er indstillet manuelt, vil disse oplysninger blive nulstillet når strømforsyningen til TV'et afbrydes.

**Ur** - Viser dato og klokkeslæt. Kan justeres, når "Automatisk synkronisering" er slået fra.

**Slukketid** - Giver dig mulighed for at angive et bestemt tidspunkt, hvor dit TV bliver slukket.

**Tændetid** - Gør det muligt at angive et bestemt tidspunkt, hvor dit TV tændes, og den kanal, det derefter vil vise, at kilden vil være tilgængelig og også lydstyrken. Denne funktion kan derefter skiftes til at gentages hver dag eller en bestemt dag.

**Sleep-uret** - Giver dig mulighed for at indstille sleep-uret, således at TV'et slukker automatisk efter den indstillede tid. Off -> 10 min -> 20 min -> 30 min -> 60 min -> 90 min -> 120 min -> 180 min -> 240 min.

**OSD-uret** - Giver dig mulighed for at justere det tidsrum skærmmenuen forbliver på skærmen, inden den forsvinder.

**Automatisk standby** - Indstilling for automatisk standby timer i intervaller: Off -> 3 tim -> 4 tim -> 5 tim.

**Tidszone** - Ændring af den aktuelle tidszone.

## LÅS

**Låsning af System** - tillader dig at låse menuen eller låse den op.

Du vil blive bedt om at indtaste en 4-cifret adgangskode. Brug

- ◀ knappen for at afslutte indtastning af adgangskode. Brug
- ▶ knappen for at slette. Standardadgangskoden er 0000.

**Indstil adgangskode** - ændr standardadgangskoden.

**Kanallås** - Lås specifikke TV-kanaler.

**Forældrekontrol** - Lås TV-kanaler baseret på aldersbegrænsning.

**Knaplås** - Giver dig mulighed for at låse TV-kontrolstavens på bagsiden af TV'et.

**Kildelås** - Giver dig mulighed for at skjule udvalgte indgange i kildemenuen.

**Hoteltilstand** - Avancerede indstillinger for hoteller.

## OPSÆTNING

**Sprog** - gør det muligt at skifte sprog i menuerne.

**Audio-sprog** - Giver dig mulighed for at ændre lydspøget på udvalgte DVB-kanaler.

**Undertekstsprog** - Giver dig mulighed for at skifte undertekstsprog på udvalgte DVB-kanaler.

**Hørehæmmede** - hvis signal giver støtte til hørehæmmede, undertekster kan afspilles ved tryk på "Subtitle". Hvis du har slået Hørehæmmede til og skifter til en kanal med understøttelse for hørehæmmede, vil undertekster aktiveres automatisk.

**Blå Skærm** - ændrer baggrunden, når der ikke er noget indgangssignal mellem gennemsigtigt og en blå baggrund (kun tilgængelig fra nogle kilder).

**PVR-filsystem** - PVR-optagelsesfunktioner\*

- **Vælg disk** - Vælg USB-port og disk-partition
- **Tidsforsinkelseslængde** - indstil størrelsen af tidsforsinkelses-buffere.
- **Formattering** - Du kan formatere en tilsluttet USB-lagerenhed til FAT 32 filsystemet.

**ADVARSEL: ALLE DATA PÅ USB-ENHEDEN VIL BLIVE SLETTET**

- **Hastighed** - Test skrivehastighed for tilsluttede USB-lagringenheder.

\* - **Kun for enheder med indbygget PVR-funktion**

**Førstegangsinstallation** - starter den første installation.

**Softwareopdatering (USB)** - fra gang til gang frigiver vi ny firmware for at forbedre driften af TV'et (kan downloades). Denne menu giver dig mulighed for at installere den nye software/firmware på fjernsynet. Yderligere oplysninger om, hvordan du gør dette vil blive udsendt sammen med firmware. Kontakt kundeservice eller se 'www.sharp.eu/' webstedet.

**Softwareopgradering (NET)** - Gør det muligt at opdatere TV-softwaren via internettet. Denne funktion vil søge efter ny software og opdatere den, når det er nødvendigt.

**BEMÆRK:** TV'et søger automatisk efter nye softwareversioner,

hver gang det tændes. Hvis der bliver fundet ny software, vil den spørge dig, om du ønsker at downloade og installere den. Hvis du vælger "Ja" vil TV'et blive opgraderet til den nyeste software.

**ADVARSEL:** Sluk ikke for TV'et, før opgraderingen er fuldført!

**Nulstil TV** - Dette nulstiller menuer til fabriksindstillingerne.

**HDMI-CEC\*** - gør det muligt at betjene enheder, der er tilsluttet via HDMI, med TV'ets fjernbetjening.

- **Enhedslisten\*** - giver dig adgang til enhedernes menuer og betjene dem med TV-fjernbetjeningen.
- **HDMI CEC** - aktiver/deaktiver HDMI-CEC-funktionen.
- **Auto standby\*** - automatisk tænd/sluk af tilsluttede enheder via HDMI-CEC
- **HDMI-ARC\*** - sender lydsignalet fra jordbaseret/satellit-tv via HDMI til AV-modtageren uden brug af yderligere lyd kabler. Denne funktion er kun tilgængelig på HDMI 2 udgangen.

\* - **HDMI-CEC skal understøttes af den tilsluttede enhed.**

**Lysdiodestatus** - giver brugeren mulighed for at slå LED-strømindikatoren ON eller OFF, når TV'et betjenes. (Når denne funktion er indstillet til OFF, vil LED-strømindikatoren blinke, når fjernbetjeningen bruges).

**HbbTV** - giver dig mulighed for at slå HbbTV til og fra. For at kunne bruge HbbTV skal TV'et være sluttet til internettet og den valgte kanal skal understøtte HbbTV tjenesten.

**Versionsinfo** - viser TV'ets softwareversion.

**Kilderedigering** - Giver dig mulighed for manuelt at omdøbe elementerne i din liste over indgangskilder. Du kan fx omdøbe indgange til navnene på de tilsluttede enheder.

## AQUOS NET+

AQUOS NET+ giver dig mulighed for at nyde forskellige applikationer eller surfe på internettet på dit AQUOS LCD TV. For at få adgang til AQUOS net+ Menu skal du trykke på NET+ knappen på fjernbetjeningen, eller vælg det/tra fra TV-menuen Flere App'er.

**BEMÆRK:** Vent, mens TV'et opretter forbindelse til det trådløse netværk. Det kan tage et par minutter, efter du har tændt for TV'et.

Naviger i menuen ved at bruge ▲/▼/◀/▶ rulleknapperne. For at bekræfte det element, du ønsker at afspille/vis, skal du trykke på [OK] knappen. For at gå 'et trin' tilbage skal du trykke på [Menu] knappen, og for at få adgang til yderligere funktioner skal du anvende de farvede knapper. For at forlade AQUOS NET+ skal du trykke på [EXIT] knappen.

**Hjem** - hjem-skærmen med anbefalede film og nyligt åbnede programmer

**Alle apps** - Åbner en liste over tilgængelige programmer

**Film** - Åbner en liste over tilgængelige film.

**TV-serier** - Åbner en liste over tilgængelige TV shows.

**Musik** - Åbner en liste over tilgængelig musik og musikvideoer.

**Spil** - Liste over spil og spil-relaterede app'er.

**Sport** - Liste over sportsrelaterede app'er.

**Nyheder** - Liste over nyheds-app'er.

**Søg** - søg efter app ved at indtaste navnet eller en del af navnet.

**Favoritter** - Ved at tilføje app'er til "Favoritter" listen kan du hurtigt få adgang til dine yndlings-app'er. For at føje en app til listen skal du blot markere en app og trykke på den grønne knap. App'en vil nu fremstå i din "Favoritter" liste. For at fjerne en uønsket app fra "Favoritter" listen skal du markere den app, du ønsker at fjerne og trykke på den GRØNNE knap.

**Indstillinger** - I menuen Indstillinger kan du ændre sproget på Aquos Net+ portalen, oprette et filter for programmer for netop det valgte sprog og nulstille alle indstillinger tilbage til fabriksindstillingerne.

**NULSTILLING AF BRUGERINDSTILLINGER:** Hvis du ønsker at nulstille alle brugerindstillinger på AQUOS NET+, skal du først gå ind i menuen Indstillinger af portalen og vælge "Nulstil din enhed". Vælg JA med markøren, og tryk derefter på OK på fjernbetjeningen for at bekræfte nulstillingen af indstillingerne.

**BEMÆRK:** Vi forbeholder vores produkter for at imødekomme vores kunders krav. Som følge af vores anstrengelser vil nye programmer løbende blive tilføjet

til AQUOS NET+. Programmer og indhold i AQUOS net+ kan ændres uden varsel. Visse funktioner og indhold er muligvis ikke tilgængeligt i dit land.

## 7-dages TV-guide

TV-Guiden er tilgængelig i digital TV-tilstand. Den indeholder oplysninger om kommende programmer (såfremt det understøttes af den digitale kanal). Du kan få vist start- og sluttidspunkt for alle programmer og på alle kanaler for de næste 7 dage og indsætte 'huskere'.

1. Tryk på [TV GUIDE]. Følgende 7-dages TV-Guide vil blive vist.
2. Naviger gennem menuen ved hjælp af ▲/▼/◀/▶.

**Du kan nu:**

Optage den valgte TV-kanal og TV-show ved at trykke på den RØDE knap.

Indsæt en påmindelse ved at trykke på GRØN.

Se en tidligere dag ved at trykke GUL.

Se den næste dag ved at trykke BLÅ.

[INFO] viser detaljerede oplysninger om den valgte post

3. Tryk på [EXIT] for at forlade 7-dages TV-guiden.

\* - **Kun til modeller med optage-funktion**

## USB-optagelse - Digital tilstand\*

Indbygget i dette TV er en USB-optage-facilitet. Denne funktion er tilgængelig i Digital tilstand, når den bruges sammen med en kompatibel USB-nøgle eller USB-harddisk. Fordelene ved dette er som følger:

- Sæt TV'et på pause og derefter afspil, hurtigt fremad eller hurtigt tilbage (op til TV'ets normale afspilningshastighed).
  - En-knaps-optagelse, hvis du beslutter, at du vil optage det aktuelle program.
  - Let programmerbar optagelse fra 7-dages TV-guide
- På grund af arten af det pågældende produkt, er det nødvendigt at bruge en højhastigheds-USB-nøgle (da TV'et samtidigt både læser fra og skriver til USB-nøglen. Visse USB-nøgler kan ikke bruges).
- Minimum specifikation - USB-nøgle
- **Læsehastighed** - 20 Mb/s (Megabytes pr. sekund)
  - **Skrivehastighed** - 6 Mb/s (Megabytes pr. sekund)

## Sæt kørende TV på pause (Tidsforskydning)\*

At sætte det kørende TV på pause er meget enkelt.

- Tryk på afspil/pause-knappen og TV'et vil gå i pause og det aktuelle indhold vil blive optaget. For at genoptage afspilning skal du trykke på afspil/pause igen.
- Tryk på spol hurtigt frem for at gå videre i en optagelse (f. eks. for at springe reklamer over).
- Tryk på spol hurtigt tilbage for at gå tilbage i en optagelse (f. eks. hvis du spolede hurtigt frem for langt).

**TIP:** Når du sætter TV'et på standby eller skifter kanal, bliver tidsforskydningshukommelsen slettet. For at genstarte tidsforskydning skal du trykke på afspil/pause-knappen.

## En-knaps-optagelse

Du kan på ethvert tidspunkt beslutte at optage den aktuelle kanal, du ser. For at gøre dette skal du trykke på [REC] knappen.

**TIP:** Dette TV indeholder én TV-tuner. Derfor kan det kun optage den kanal, du ser eller optage en kanal, mens TV'et er i standby-tilstand.

**BEMÆRK:** USB-optage-funktionen er kun tilgængelig i digital TV-tilstand. På grund af love om ophavsret og piratkopiering/optagelse er det ikke muligt at optage til/fra andre input/output-kilder.

\* - **Kun for enheder med indbygget PVR-funktion**

## Produktblad

| Varemærke                            |                              |                              |
|--------------------------------------|------------------------------|------------------------------|
| Model                                | LC-32HIS012E<br>LC-32HIS122E | LC-40FIS012E<br>LC-40FIS122E |
| Energieffektivitetsklasse            | A+                           | A+                           |
| Synlig skærmstørrelse (diagonal):    | 32" / 81cm                   | 40" / 102cm                  |
| Strømforbruget i Slået til-tilstand: | 31,0 W                       | 45,0 W                       |
| Årligt energiforbrug*                | 45 kWh                       | 66 kWh                       |
| Standby strømforbrug**:              | <0,50 W                      | <0,50 W                      |
| Effektforbruget i slukket tilstand   | N/A                          |                              |
| Skærmopløsning                       | 1366 (H) x 768 (V)           | 1920 (H) x 1080 (V)          |

\* - *Energiforbrug: XYZ kWh om året, beregnet som fjernsynets effektforbrug, hvis det er tændt 4 timer om dagen i 365 dage. Det faktiske energiforbrug vil bero på, hvordan fjernsynet bruges.*

\*\* - *når fjernsynet er slukket med fjernbetjeningen og ingen funktioner er aktive*

## Tärkeitä turvallisuusohjeita



### Lue turvallisuusohjeet ennen laitteen käyttöä ja noudata niitä:



- Jos televisiovastaanottimen ruutu on 43" tai suurempi, se on nostettava ja kannettava vähintään kahden ihmisen voimin.
- Tämä TV ei sisällä mitään osia, joita käyttäjä voisi korjata. Jos laitteessa esiintyy toimintahäiriö, ota yhteyttä valmistajaan tai valtuutettuun huoltoiliikkeeseen. Tiettyjen osien koskettaminen laitteen sisällä saattaa olla hengenvaarallista. Takuu ei kata valtuuttamattomien kolmansien osapuolten suorittamista korjauksista aiheutuneita vahinkoja.
- Älä irrota laitteen takaosaa.
- Tämä laite on tarkoitettu video- ja äänisignaalien vastaanottamista ja toistoa varten. Käyttö muuhun tarkoitukseen on ehdottomasti kielletty.
- Irrottaaksesi TV:n virtalähteestä, irrota virtapistoke pistorasiasta.
- Jos virtajohto on vaurioitunut, valmistajan, sen huoltoedustajan tai Sharpin valtuuttaman huoltokeskuksen tai vastaavan pätevän henkilön on vaihdettava se vaaran välttämiseksi.
- Ihanteellinen katseluetäisyys on n. viisi kertaa ruudun lävistäjän mitainen. Muista valonlähteistä tulevat heijastukset voivat heikentää kuvan laatua.
- Varmista, että televisiossa on riittävä tuuletus eikä se ole liian lähellä muita laitteita tai huonekaluja.
- Varmista, että laitteen ympärillä on vähintään 5 cm väliä, jotta ilmanvaihto on riittävä.
- Varmista, että esim. sanomalehdet, pöytäliinat tai verhot eivät estä laitteen tuuletusta.
- Televisio on suunniteltu käytettäväksi lauhkeassa ilmastossa.
- Pidä televisio etäällä valumista tai roiskeista.
- Televisio on suunniteltu käytettäväksi yksinomaan lauhkeassa ilmastossa. Kun televisiota käytetään ulkona, varmista, että se on suojattu kosteudelta (sade, roiskuva vesi). Älä altista kosteudelle.
- Älä laita mitään esineitä tai nesteillä täytettyjä astioita, kuten maljakoita TV:n päälle. Ne saattavat kaatua, mikä voi vaarantaa sähköturvallisuutta. Aseta televisio ainoastaan tasaisille ja vakaille pinnoille. Älä aseta mitään esineitä, esim. sanomalehti tai peitteitä, jne. television alle tai päälle.
- Varmista, että laite ei ole virtakaapeleiden päällä ja mahdollisesti vahingoita niitä. Matkapuhelimet ja muut laitteet, kuten WLAN-adaperit, langattomat valvontakamerat, jne. saattavat aiheuttaa sähkömagneettisia häiriöitä eikä niitä pitäisi sijoittaa laitteiden lähelle.
- Älä altista televisiota suoralle auringonvalolle tai muun lämmönlähteen lähetyville, koska tämä häiritsee laitteen jäähdytystä. Lämmönvaraaja on vaarallinen, ja se voi lyhentää laitteen käyttöikä merkittävästi. Pyydä turvallisuusyöstä pätevää henkilöä poistamaan likaa laitteista.
- Yritä estää virtakaapelin tai virtasovittimen vahinkoja. Laite voidaan kytkeä toimitukseen kuuluvalla virtakaapelilla tai adapterilla.
- Myrskyt ovat vaarallisia kaikille sähkölaitteille. Jos salama iskee verkovirtaan tai antennilankaan, laite saattaa vaurioitua, vaikka se olisi kytketty pois päältä. Kaikki laitteen kaapelit ja liittimet pitäisi irrottaa ennen myrskyä.

- Puhdista laitteen näyttö kostealla ja pehmeällä liinalla. Käytä aina vain puhdasta vettä ilman pesuaineita tai liuottimia.
- Sijoita televisio lähelle seinää, jottei se kaadu työntäessä.
- VAROITUS - Älä koskaan laita televisiota epävakaalle pinnalle. Televisio saattaa pudota aiheuttaen vakavan henkilövahingon tai kuoleman. Monet vahingot, erityisesti lapsille sattuneet, voidaan välttää esimerkiksi:
  - Käyttämällä television valmistajan suosittelemia kaappeja tai telineitä.
  - Käyttämällä kalusteita, jotka tukevat televisiota turvallisesti.
  - Varmistamalla, ettei televisio ole aivan sitä tukevan kalusteen reunalla.
  - Välttämällä television asentamista korkeiden kalusteiden (esim. kaappien tai kirjahyllyjen) päälle ankkuroimatta sekä kalustetta että televisiota sopivaan tukeen.
  - Välttämällä television asentamista kankaan tai muun materiaalin päälle, joka on loukkaava ja sitä tukevan kalusteen välissä.
  - Opettamalla lapsille kalusteiden päälle kipeämisen vaarat television tai sen hallintalaitteiden käyttämiseksi.
  - Varmistamalla, etteivät lapset kipeä TV:n päälle eivätkä roiku siinä.
  - Jos jätät vanhan television käyttöösi toisessa huoneessa, huomioi nämä edellä mainitut asiat myös sen käytössä.
- Seuraavissa ohjeissa neuvotaan turvallisempi television kiinnitystapa, seinään kiinnitys, joka estää myös laitteen kaatumisen ja sen aiheuttamat loukkaantumiset ja vauriot.
- Tämän tyyppiseen asennukseen tarvitsit kiinnityskaapelin
  - A) Käytä seinäkiinnitysreikiä sekä ruuveja (ruuvit ovat valmiina seinäkiinnitysrei'issä) ja kiinnitä kiinnityskaapeleiden toinen pää televisioon.
  - B) Varmista tuotteen kiinnitys seinään kiinnityskaapelilla.
- Television ja OSD:n ohjelmisto voi muuttua ilman erillistä ilmoitusta.
- Huomautus: Jos sähköstaaattinen purkaus tapahtuu, laite saattaa toimia virheellisesti. Siinä tapauksessa sammuta TV ja käynnistä uudelleen. TV toimii normaalisti.

### Varoitus:

- Älä käytä TV:tä suoraan pakkauksesta ottamisen jälkeen. Odota, kunnes TV lämpiää huoneenlämpöiseksi ennen käyttöä.
- Älä koskaan liitä mitään ulkoisia laitteita virroitettuun laitteeseen. Kytke television virran lisäksi myös liitettävät laitteet pois päältä! Kytke television pistoke seinäpistokkeeseen, kun olet liittännyt ulkoiset laitteet ja antennin!
- Varmista, että television päävirtapistoke on aina käytettävissä.
- Laitetta ei ole tarkoitettu käytettäväksi työpaikassa, jossa käytetään näyttöjä.
- Kuulokkeiden jatkuva käyttö suurella äänenvoimakkuudella saattaa johtaa pysyvään kuulovaurioon.
- Varmista, että tämä laite ja sen osat, mukaan lukien paristot, hävitetään ympäristöystävällisellä tavalla. Jos epäroit, pyydä ohjeita kierrätykseen ottamalla yhteyttä paikalliseen viranomaiseen.
- Kun asennat laitetta, älä unohda, että huonekalujen pinnat on käsitelty erilaisilla lakoilla, muoveilla jne. tai ne saattavat olla kiillotettuja. Näiden tuotteiden kemikaalit saattavat reagoida television telineen kanssa. Tämä saattaa aiheuttaa materiaalin hiukkasten tarttumisen huonekalujen pintaan ja näiden poistaminen saattaa olla vaikeaa, ellei mahdotonta.
- Televisio näyttö on valmistettu huippuluokan olosuhteissa ja tarkastettu useita kertoja tarkasti viallisten kuvapisteiden löytämiseksi. Valmistusprosessin teknologian laatuudesta johtuen vähäinen määrä näytön virhekohtia jää havaitsematta (vaikka tuotannossa noudatettaisiin maksimaalista huolellisuutta). Näitä virheellisiä kuvapistettä ei tulkitse takuuehtojen mukaan virheiksi, jos niiden laajuus ei ylitä DIN-standardin raja-arvoja.
- Valmistajaa ei voi pitää vastuussa eikä velvollisena asiakaspalvelu-ongelmista, jotka liittyvät kolmannen osapuolen sisältöön tai palveluihin. Kaikki kolmannen osapuolen sisältöön tai palveluun liittyvät kysymykset, kommentit ja palveluun liittyvät kyselyt tulee ohjata kyseisen sisällön tai palvelun tarjoajalle.
- Sisällön tai palvelun käyttösi laitteelta käsin saattaa estyä erilaisista laitteesta riippumattomista syistä, mukaan lukien rajoituksetta sähkökat-

kokset, Internet-yhteys tai laitteen virheellinen konfigurointi. Universal Media Corporation, sen johtajat, toimihenkilöt, työntekijät, edustajat, urakoitsijat tai osakkuusyhtiöt eivät ole velvollisia sinulle tai kenellekään kolmannelle osapuolelle tällaisissa häiriötapaauksissa tai huoltokatkoksissa riippumatta niiden syistä tai siitä, olisiko ne voitu välttää.

- Kaikki tämän laitteen kautta saatavana oleva sisältö tai palvelut tarjotaan "sellaisinaan" ja saatavuuden perusteella, eikä Universal Media Corporation tai sen osakkuusyhtiöt anna sinulle minkäänlaisia takuita tai vakuuksia riippumatta siitä, ovatko ne nimennomaisia tai konkluudentisia, mukaan lukien rajoituksetta kaikki takuut kaupapakelipoisuudesta, loukkaamattomuudesta tai sopivuudesta tietyyn tarkoitukseen. Et myöskään saa mitään takuita, jotka liittyvät sopivuuteen, saatavuuteen, virheettömyyteen, täydellisyyteen, turvallisuuteen, omistusoikeuteen, käytettävyyteen, huolellisuuteen tai sinulle tarjotun sisällön tai palveluiden virheettömyyden tai keskeytyksittömyyden käyttöön tai siihen, että sisältö tai palvelut vastaavat vaatimuksiasi tai odotuksiasi.
- Universal Media Corporation ei ole kolmansien osapuolien edustaja eikä se hyväksy vastuuta kolmannen osapuolien sisällön tai palveluiden tarjoajien toimista tai puutteista eikä mistään tällaisiin kolmannen osapuolien tarjoajiin liittyvistä sisällöistä tai palveluista.
- Universal Media Corporation tai sen osakkuusyhtiöt eivät ole missään tapauksessa vastuussa sinulle tai kenellekään kolmannelle osapuolelle mistään suorista, epäsuorista, erityisistä, satunnaisista, rangaistusluonteisista, seuraamuksellisista tai muista vahingoista riippumatta siitä, perustuuko vastuu teoriaa sopimukseen, oikeudenloukkaukseen, huolimattomuuteen, takuurikkomukseen, ankaraan vastuuseen tai muuhun, ja riippumatta siitä, onko Universal Media Corporationille ja/tai sen osakkuusyhtiöille ilmoitettu tällaisten vahinkojen mahdollisuudesta.

## Videopeleihin, tietokoneisiin, kuvateksteihin ja muihin pysähtyneisiin kuviin liittyviä tärkeitä tietoja.

- Pitkäaikainen pysähtyneen kuvan käyttö saattaa aiheuttaa pysyvän "varjokuvan" LCD-näytölle (tähän viitataan joskus virheellisesti "näytön polttamisena"). Tämä varjokuva on tämän jälkeen pysyvästi näkyvässä näytön taustalla. Se on pysyvä vaurio. Voit välttää tämän vaurion noudattamalla alla olevia ohjeita:
- Vähennä kirkkaus/kontrasti-asetusta minimitasolle.
- Älä näytä pysähtynyttä kuvaa pitkään. Vältä seuraavien näyttämistä:
  - » Tekstitelevisioin aika ja taulukot,
  - » TV:n/DVD:n valkko, esim. DVD-levyn sisältö,
  - » Taukotila (pito): Älä käytä tätä tilaa pitkään esim. katsellessasi DVD-levyä tai videota.
  - » Kytke laite pois päältä, kun et käytä sitä.

## Paristot

- Aseta paristot oikein päin.
- Älä altista paristoja korkeille lämpötiloille, äläkä aseta niitä paikkoihin, joissa lämpötila saattaa nousta nopeasti, esim. lähelle avotulta tai suoraan auringonvaloon.
- Älä altista paristoja kohtuuttomalle lämpösäteilylle, älä heitä niitä avotuleen, älä pura niitä, äläkä yritä ladata paristoja, joita ei ole tarkoitettu ladattavaksi uudelleen. Ne voivat vuotaa tai räjähtää.
  - » Älä koskaan käytä erilaisia paristoja yhdessä tai sekoita uusia ja vanhoja keskenään.
  - » Hävitä paristot ympäristöystävällisellä tavalla.
  - » Suurin osa EU-maista sääntele paristojen hävitystä lailla.



Cd

## Hävitys

- Tätä tuotetta ei saa hävittää lajittelemattomissa yhdyskuntajätteisissä. Palauta se määrättyyn palautuspisteeseen sähkö- ja elektroniikkalaiteromun kierrättämiseksi. Näin autat säästämään resursseja ja suojelemaan ympäristöä.



Pyydä lisätietoja ottamalla yhteyttä jälleenmyyjäsi tai paikallisiin viranomaisiin.

## CE-lausunto

- UMC Poland Sp. z o.o. ilmoittaa, että tämä LED-televisio vastaa RED 2014/53/EU-direktiivin olennaisia vaatimuksia ja muita asiaan liittyviä ehtoja. <https://www.sharpconsumer.eu/documents-of-conformity/>.

## Tavaramerkit

- Termit HDMI ja HDMI High-Definition Multimedia Interface sekä HDMI-logo ovat HDMI Licensing LLC:n tavaramerkkejä tai rekisteröityjä tavaramerkkejä Yhdysvalloissa ja muissa maissa.

• "HD TV" -logo on DIGITALEUROPE:n tavaramerkki.

• "HD TV 1080p" -logo on DIGITALEUROPE:n tavaramerkki.

• DVB-logo on Digital Video Broadcasting -yrityksen DVB-projekti.

- Valmistettu Dolby Laboratories myöntämällä lisensillä. Dolby, Dolby Audio ja kaksois-D-symboli ovat Dolby Laboratories rekisteröimiä tavaramerkkejä

- Tietoa DTS:n patenteista on osoitteessa <http://patents.dts.com>. Valmistettu DTS Licensing Limitedin lisensillä. DTS, tunnus sekä DTS ja tunnus yhdessä ovat rekisteröityjä tavaramerkkejä. DTS TruSurround -tavaramerkki omistaa DTS, Inc. © DTS, Inc. Kaikki oikeudet pidätetään.

• YouTube ja YouTube-logo ovat Google Inc:n tavaramerkkejä

• Wi-Fi CERTIFIED -logo on Wi-Fi Alliancen sertifiointimerkki.

• Wi-Fi CERTIFIED Miracast Miracast ovat Wi-Fi Alliancen tavaramerkkejä.

- DLNA, DLNA-logo ja DLNA CERTIFIED ovat Digital Living Network Alliancen tavaramerkkejä, palvelumerkkejä tai sertifiointimerkkejä.

- Harman Kardon on HARMAN International Industries, Incorporated:n tuotemerkki, joka on rekisteröity Yhdysvaltoihin ja/tai muihin maihin.

## Pakkauksen sisältö

### Televisio toimitetaan seuraavien osien kanssa:

- 1x TV
- 1x TV-tilineen asennuspakkaus
- 1x Kaukosäädin
- 1x Käyttöopas
- 2x AAA-paristo

## Jalustan kiinnittäminen

Noudata tämän käyttöohjeen viimeisen sivun ohjeita.

## TV:n kiinnittäminen seinään

1. Poista seinäkiinnitysreiässä olevat neljä ruuvia.
2. Seinäteline voidaan nyt kiinnittää helposti TV:n takana oleviin kiinnitysreikiin.
3. Asenna seinäkiinnitysteline televisioon telineen valmistajan ohjeiden mukaisesti.

## Aloittaminen - ensimmäinen asennus

1. Liitä TV RF-kaapelilla antennipistorasiaan. Kytke virtajohto pistorasiaan.
2. Voi muodostaa langallisen Internet-yhteyden liittämällä Cat 5- tai Ethernet -kaapelin (hankittava erikseen) televisiosta laajakaistamodeemiin tai reitittimeen.
3. Aseta toimitukseen kuuluvat paristot kaukosäätimeen.
4. Käynnistä televisio painamalla sitten valmiuspainiketta.
5. **Ensiasennus-näyttö avautuu.**  
Jos tämä näyttö ei tule esiin, saat sen esiin painamalla kaukosäätimen [MENU]-painiketta ja sitten 8-8-8-8. Voit halutessasi muuttaa oletusasetuksia virityspainikkeilla ▲/▼/◀/▶. Voit halutessasi poistua tästä valikosta painamalla [EXIT] (poistu) -painiketta.
6. Määritä halutut asennukset ENSIASENNUS-näytöllä.  
**VAIHE 1** - Aseta TV:n valikkokieli.  
**VAIHE 2** - Aseta maasi.  
**VAIHE 3** - Aseta verkkoyhteyden tyyppi. Jos haluat ohittaa tämän vaiheen ja liittää TV:n verkkoon myöhemmin, valitse Ohita verkon asennus.  
**VAIHE 4** - Valitse TV:n sijainti. Kotikäyttöä varten valitse Kotitala. Liikkeen esittelykäyttöä varten valitse Myymälätila.  
**VAIHE 5** - Valitse onko TV:si jalustalla vai onko se asennettu seinälle. TV asettaa parhaat ääniasetukset valitulle vaihtoehdolle.  
**VAIHE 6** - Valitse tulolähde, jota haluat käyttää. Jos olet liittänyt RF-kaapelin suoraan televisioon, valitse DTB. Jos satelliitti on suoraan liitettyä televisioosi, valitse DVB-S. Jos käytät erillistä viritintä (digiboxia), valitse oikea TV:n tulo, johon se on liitetty.
7. Jos viimeisessä vaiheessa valitsit DTB:n tai DVB-S2:n sinulta kysytään, haluatko virittää kanavia. Jos valitset "Ei", voit virittää kanavat myöhemmin ASETUKSET/KANAVA -valikosta. Jos valitset "Kyllä", viritysvalkikko tulee näkyviin.  
**Digi-TV (DTV) -viritys:** DVB-antennissa valitse käytettävän signaalin tyyppi. Antenniverkko (DVB-T) tai kaapeli (DVB-C). Mene sitten Automaattinen viritys -kohtaan ja aseta haluamasi asetukset. Valitse jälleen Automaattinen viritys aloittaaksesi kanavien virityksen.  
**Satelliitti (DVB-S2) -viritys:** Mene Automaattinen viritys -kohtaan ja valitse Satelliitti. Täällä voit valita eri satelliittien välillä. Valitse satelliitti,

jonka haluat virittää, painamalla kaukosäätimen OK-painiketta. Pala edelliseen valikkoon painamalla kaukosäätimen TAKAISIN -painiketta, ja valitse Automaattiviritys aloittaaksesi kanavien virityksen.

**HUOMAUTUS:** Satelliittikanavien virityksen lyhentämiseksi jotkin maat ovat esiasentaneet luettelon kyseisen alueen suosituimmista satelliiteista. Jos näin on sinun maasi tapauksessa, sinulta kysytään, haluatko ladata esiasennetun kanavaluettelon. Jos valitset "Kyllä", satelliittikanavien luettelo tuodaan televisioosi muutamassa sekunnissa.

**VIHJE:** Jos kanavia puuttuu, tämä johtuu todennäköisesti signaalin vahvuudesta. Harkitse signaalin tehostimen kytkemistä ja television uudelleenviritystä.

## Kaukosäädin

1. **STANDBY (VALMIUSTILA)** – Käynnistä televisio valmiustilassa tai päinvastoin.
2. **MUTE (MYKISTÄ)** – Mykistää äänen tai palauttaa ne käyttöön.
3. **0 – 9** – Mahdollistaa vaihtaa suoraan TV-kanavaan.
4. **TV-GUIDE (TV-OPAS)** – Avaa 7-päiväisen TV-oppaan (digitaalinen tila).
5. – Pala edelliseen katseltuun kanavaan.
6. **PICTURE (P.TILA)** – Virittää kuvatilaa (pmode) asetusten läpi.
7. **VOL ▲/▼** – Äänenvoimakkuuden lisääminen tai vähentäminen.
8. **CH ▲/▼** – Katsottavan kanavan vaihtaminen ylöspäin tai alaspäin.
9. **SOUND (S.-TILA)** – Virittää äänitilan (smode) asetusten läpi.
10. **SOURCE (LÄHDE)** – Syöttö-/lähdevalikon esittäminen.
11. **MENU (VALIKKO)** – Näyttää OSD-valikon.
12. **EXIT (POISTU)** – Poistu kaikista valikoista.
13. **(▲/▼/◀/▶/OK)** – Mahdollistaa siirtymisen näytön valikoissa ja järjestelmäasetusten säätämisen haluamasi mukaisiksi.
14. **BACK** – Takaisin edelliseen valikkoon.
15. **FAV** – Näyttää suosikkivalikon.
16. **INFO** – Saat tämänhetkisen tai seuraavan kanavan tiedot painamalla kerran. Paina kahdesti, kun haluat ohjelmatietoja nykyisestä ohjelmasta.
17. **TEXT (TEKSTI)** – TV-tekstitelevisio - Teletekstin kirjoittaminen.
18. **SUBTITLE (TEKSTITYYS)** – Valintaruudun vaihtamiseen näytön alaosassa (on/off).
19. **TV** – Kytkee digitaaliseen TV-lähteeseen.
20. **YouTube** – Näyttää YouTube-sovelluksen
21. **NETFLIX** – Näyttää NETFLIX-sovelluksen
22. **NET+** – Näyttää AQUOS NET+-valikon.
23. **Rec<sup>1</sup>** – PVR-nauhoitus
24. – Nykyisen luvun käynnistäminen uudelleen
25. – Jatka eteenpäin seuraavaan kappaleeseen
26. – Voit pysäyttää toiston tai
27. **Rec List<sup>1</sup>** – Avaa nauhoitusluettelon.
28. – Toisto pikakelauksessa taaksepäin.
29. – Toisto pikakelauksessa eteenpäin.
30. – Toisto/keskeytys.
31. **VÄRIPAINIKKEET** – Ylimääräiset teletekstit ja OSD-toiminnot.

<sup>1</sup> - saatavilla vain PVR-toiminnon kanssa

## Botones\* de la televisión

**VOL+** permite subir el volumen y seleccionar derecha en el menú

**VOL-** permite subir el volumen y seleccionar izquierda en el menú

**CH+** permite subir programas o canales y seleccionar arriba en el menú

**CH-** permite subir programas o canales y seleccionar abajo en el menú

**MENU** permite mostrar el menú o el menú en pantalla

**SOURCE** permite mostrar el menú de entrada y salida.

**STANDBY** permite activar y desactivar el modo en espera

\* - *para televisores con botón*

## Palanca\* de control de la televisión

La palanca de control de la televisión se sitúa en la esquina inferior izquierda de la parte posterior de la televisión. Puede utilizarla en lugar del mando a distancia para controlar la mayor parte de las funciones de la televisión.

**Cuando la televisión se encuentra en modo en espera:**

- pulsación breve de la palanca de control - Encendido

**Mientras se ve la televisión:**

- DERECHA/IZQUIERDA - permite subir o bajar el volumen
- ARRIBA/ABAJO - permite subir o bajar de canal
- pulsación breve - muestra el menú
- pulsación larga - modo en espera encendido

**Mientras se está en el menú:**

- DERECHA/IZQUIERDA/ARRIBA/ABAJO - navegación del cursor en los menús en pantalla
- pulsación breve - permite aceptar o con firmar el elemento seleccionado
- pulsación larga - permite volver al menú anterior

\* - *para televisores con palanca de control*

## Selección del modo de entrada/fuente

Permite cambiar entre las diferentes entradas o conexiones.

**a) Uso de los botones del mando a distancia:**

1. Pulse [SOURCE/☐] para que aparezca el menú de fuente.
2. Pulse [◀] o [▶] para seleccionar la entrada deseada.
3. Pulse [OK].

**b1) Uso de los botones\* de la televisión:**

1. Pulse [SOURCE].
2. Desplácese hacia arriba o hacia abajo con los botones VOL+/VOL- hasta la entrada o fuente deseada.
3. Pulse [SOURCE] para cambiar la entrada o fuente a la seleccionada.

**b2) Uso de la palanca\* de control de la televisión:**

1. Pulse brevemente la palanca de control para entrar en el menú.
2. Mueva hacia abajo la palanca de control y desplace el cursor hasta el menú FUENTES.
3. Pulse brevemente la palanca de control para entrar en el menú FUENTES.
4. Seleccione la señal de entrada o fuente deseada con la palanca.
5. Pulse brevemente la palanca de control para cambiar la señal de entrada o fuente a la seleccionada.

\* - *opcional*

## Liitännät

Katso sivulla 68 saatavilla olevasta taulukosta eri mallien saatavilla olevien liitännöjen tyyppiä.

 **USB**  
USB-tulo 1, 2

 **HDMI-tulo 1, 2, 3**  
HDMI-tulo 1, 2, 3

 **VGA (PC)\***  
VGA PC-tulo

 **VGA (PC) Audio In (äänitulo)\***  
Tietokoneen 3,5 mm:n äänitulo

 **Mini AV**  
Videon syöttö ja komponentti/Video- ja äänitulo

 **Mini YPbPr**  
Minikomponentti HD-tulo

 **SCART\***  
SCART-tulo

 **Mini SCART\***  
Mini SCART-tulo

 **CI Card IN**  
CI-tulo

 **RF In**  
RF-/TV-antenniin syötetty teho

 **Sat In**  
Satelliittitulo

 **Digitaalinen optinen äänilähtö**  
Digitaalinen optinen lähtö

 **RJ 45**  
Ethernet

 **KUULOKKEET**  
3,5 mm kuulokelähtö

\* - *Vain tuetuilla laitteilla*

## TV-valikossa siirtyminen

Voit käyttää tätä valikkoa painamalla kaukosäätimen [MENU](VALIKKO)-painiketta. Voit syöttää valikon painamalla [OK]. Voit halutessasi muuttaa oletusasetuksia vierityspainikkeilla (▲/▼/◀/▶). Voit vahvistaa asetukset painamalla [OK]-painiketta. Voit halutessasi poistua tästä valikosta painamalla [EXIT] (poistu) -painiketta.

## Netflix

Maaian johtava internet-televisioverkosto. Se tarjoaa tuhansia elokuvia ja TV-ohjelmia, sisältäen alkuperäisiä sarjoja, dokumentteja ja kokoillan elokuvia. Jäsenet voivat toistaa, tauottaa ja jatkaa katselua, kaikki ilman mainoksia tai sitoumuksia. Voit kirjautua tähän sovellukseen olemassa olevalla Netflix-tiilläsi. Jos sinulla ei vielä ole Netflix-tiliä, voit rekisteröityä tämän sovelluksen tai Netflixin virallisen sivuston kautta.

## YouTube

Videoiden jakamisovellus mahdollistaa alkuperäisen videosisällön löytämisen ja katselun.

**HUOMAUTUS:** Jotta YouTube-sovellus toimii, TV:ssä on oltava asetettu oikea päivämäärä ja kellonaika. Saat lisätietoja päivämäärän/ kellonajan asettamisesta tämän käyttöoppaan AIKA-luvusta. Varmista, että verkkosi ei estä pääsyä YouTubeen, ja että internet-yhteytesi nopeus riittää YouTube-sisällön katselemiseen.

## Lisää sovelluksia

Sisältää useimmin käytetyt sovellukset helposti ja nopeasti saatavilla. **AQUOS NET+** - Avaa Sharpin SMART-portaalin.

**Sää** - AccuWeather-sääennustussovellus.

**Selain** - Sovellus internet-sivujen selaamiseen. Navigointi selaimessa:

- **CH+** - kohdisti sivu ylöspäin
- **CH-** - vierittää sivu alaspäin
- **Punainen painike** - näytä/piilota selaimen valikkopalkki
- **Keltainen painike** - Zoomaa lähemmäksi
- **Sininen painike** - Zoomaa kauemmaksi

## Lähteet

Tästä valikosta voit vaihtaa televisiosi tulosignaalin toiseen lähteeseen/ yhdistettyyn laitteeseen.

## Media

**USB** - Multimediatiella mahdollistaa USB-muistitikulle tallennetun sisällön toiston. Sisältö jaetaan erilaisiin tiedostotyyppeihin: valokuva, musiikki ja elokuva. "Tiedostoasetus" näyttää tuetun sisällön kaikki tyypit ja mahdollistaa niiden toistamisen.

1. Voit siirtyä valikossa nuolipainikkeilla ▲/▼/◀/▶. Vahvista toistettava tai tarkasteltava kohde painamalla [OK]-painiketta.
2. Sisältöä tarkastellessasi voit ohjata toistotiloja kaukosäätimen painikkeilla tai tuomalla esiin toiston siirtymisvalikon ja käyttämällä näytön painikkeita ▲/▼/◀/▶ ja [OK]

*HUOMAUTUS:* USB-jatkojohtojen käyttäminen ei ole suositeltavaa, koska ne saattavat vähentää kuvan tai äänen laatua ja aiheuttaa pysäytyksiä USB-sisällön toiston aikana.

**Miracast\*** - Voit katsoa älypuhelimesi tai tablettisi sisältöä TV-ruudulta. Langaton yhteys muodostetaan Wi-Fi Directillä, joten Wi-Fi-verkon käyttö ei ole tarpeen. Voit jakaa älypuhelimesi tai tablettisi sisällön, jos niissä on Android 4.4 tai uudempi käyttöjärjestelmä.

**Mediapalvelin** - Hakee automaattisesti kotiverkkoosi liitettyjä digitaalisia mediapalvelimia (DMS) ja mahdollistaa mediapalvelinten sisällön toiston ja kuvantamisen.

\* **Tämä toiminto on käytettävissä vain tietyissä älypuhelin- ja sylkimikromalleissa.**

## Kuva

**Kuvatila** - Valitse seuraavista esiasetuksista.

- **Standardi** - oletusasetukset
- **Elokuva** - Kevyemmät värit ja vähemmän kirkkautta.
- **Henkilökohtainen** - Mahdollistaa kaikkien asetusten määrittämisen arvoon
- **Taloudellinen** - 15 % alaisempi energiakulutus.
- **Dynaaminen** - Suositeltu asetus nopeasti liikkuville kuville

**Kontrasti** - Vaihda musta- ja valkotasapainon välillä.

**Kirkkaus** - Lisää tai vähennä kuvan kirkkautta.

**Väri** - Lisää väriä mustasta ja valkoisesta.

**Terävyys** - Lisää tai vähennä kuvan kirkkautta.

**Väriämpötila** - Valitse seuraavista esiasetuksista.

- **Normaali** - Oletusasetukset
- **Lämmin** - Lisää punaista kuvassa ja
- **Kylmä** - Lisää sinistä kuvassa

**Kuvasuhdde** - Kuvan muoto vaihtelee kanavasta tai lähetyksestä riippuen. Tarjolla on useita erilaisia vaihtoehtoja, jotta tarpeesi voidaan tyydyttää parhaimmalla mahdollisella tavalla.

- **Auto** - Esittää parhaan kuvamuodon automaattisesti. Joten kuva on oikeassa asennossa. Siinä saattaa olla mustia viivoja ylä- ja alaosassa ja/tai sivuilla
- **4:3** - Näyttää 4:3-kuvan alkuperäisen kokoisena. Sivupalkkeilla täytetään 16:9 näyttö.
- **16:9** - Täyttää näytön tavallisella 16:9-signaalilla.
- **Zoom 1/2** - Kuva on oikeassa asennossa, mutta se on kohdistettu koko näytön täyttäväksi.
- **Dot by Dot (HDMI)** - Näyttää kuvan alkuperäisessä tarkkuudessa ilman muutoksia.
- **Koko näyttö** - Täyttää näytön venyttämällä signaalia.

**TIETOKONE\***

- **Automaattinen säätö** - Mahdollistaa television määrittämisen automaattisesti tietokoneen näytöksi.
  - **Vaaka siirtymä** - Muuttaa kuvan sijaintia vaakasuunnassa.
  - **Pystysiirtymä** - Muuttaa kuvan sijaintia pystysuunnassa.
  - **Koko** - kasvatkaa kuvakokoa.
  - **Vaihe** - vaiheen viiveajan säätämiseen kuvakohinan vähentämiseksi
- \* **Vain tuetuilla laitteilla**

**Lisäsetukset**

- **Äänenvaimennus** - Suodattimet vaimentavat kuvan ääntä (häiriöitä).
- **Aktiivinen kontrasti** - Optimoi automaattisesti kuvan taustavalon ja kontrastin näytön kirkkauden perusteella.

## Ääni

**Äänitila** - Valitse seuraavista esiasetuksista

- **Standardi** - Oletusasetukset
- **Musiikki** - Korostaa musiikkia enemmän kuin ääniä
- **Elokuva** - Tarjoaa elävän äänen elokuville
- **Henkilökohtainen** - Valitsee henkilökohtaiset ääniasetukset
- **Urheilu** - Korostaa urheilulajien ääniä

**Taajuuskorjain** - Säätää eri äänitaajuuksien äänenvoimakkuutta. Taajuuskorjaimen äänitasoja voi säätää vain, kun äänitilaksi on valittu Henkilökohtainen.

**Tasapaino** - Vaihtaa ääntä vasemman- ja oikeanpuoleisen kaiuttimen välillä.

**Automaattinen äänenvoimakkuuden taso** - Kun valittuna on "päälli", äänenvoimakkuus pysyy jatkuvalla tasolla työstä tai lähteestä riippuen.

**DTS TruSurround** - Voit kytkeä surround-äänitehosteen PÄÄLLE tai POIS.

**Digitaalinen lähtö** - Tämä on digitaalinen-äänilähtö.

Valitse seuraavista vaihtoehtoista:

- **Pois** - Pois
- **Auto** - Valitsee automaattisesti parhaat asetukset
- **PCM** - Valitse tämä vaihtoehto, jos kytket Stereo Hi-fi digitaalinen-kaapelilla (Pulssikoodimodulaatio (PCM) on analogisen signaalin digitaalinen).

**Äänen kuvaus** - Ylimääräinen ääniraita näkövammaisille. Saatavilla ainoastaan valituilleDTV-ohjelmille.

**AK-äänenvoimakkuus** - Mahdollistaa äänen kuvaus-ääniraidan äänenvoimakkuuden säädön.

**Ääniraita** - voit valita eri ääniä/kieliä Digitaalitelevisiossa tai mediassa.



**Äänen viive (ms)** - Antaa käyttäjälle mahdollisuuden säätää ääniasetuksia kuvan ja äänen synkronoimiseksi TV-kaiuttimille.

**SPDIF-viive (ms)** - Antaa käyttäjälle mahdollisuuden synkronoida kuvan ja äänen digitaalisen äänen ulostulon kautta liitetyille ulkoisille kaiuttimille.

## Asetukset

### KANAVA

**DVB-antenni** - DTV-signaalin tyyppin asettaminen

- **Antennitelevisio** - Maa (DVB-T)
- **Kaapeli** - Kaapeli (DVB-C)

**Automaattinen viritys** - Mahdollistaa television kaikkien digitaalikanavien, digitaalisten radiokanavien ja analogisten kanavien uudelleen virittämisen.

**Analoginen manuaalinen viritys** - Mahdollistaa analogisen signaalin manuaalisen virittämisen.

**Digitaalinen manuaalinen viritys** - Mahdollistaa manuaalisen digitaalisen signaalin virittämisen.

**Kanavan muokkaus** - Mahdollistaa suosikkikanavien poistamisen, ohittamisen ja lisäämisen.

- **Punainen painike** - Poista valittu kanava.
- **Keltainen painike** - Siirrä valittu kanava. Vie osoitin sen kanavan kohdalle, jonka haluat siirtää toiseen paikkaan, ja paina sitten KELTAISTA painiketta. Siirrä nyt valitsemasi kanava ALAS/YLÖS-painikkeella haluamaasi paikkaan, ja paina KELTAISTA painiketta uudelleen vahvistaaksesi uuden sijainnin kanavaliistalla.
- **Sinin painike** - Ohita valittu kanava. Ohitettavaksi valittuja kanavia ei näytetä CH+ ja CH- painikkeita käytettäessä.

**Signaalitiedot** - DVB-signaalin tiedot.

**CI-tiedot** - Katselukohtaisten palveluiden maksaminen edellyttää, että television asetetaan älykortti. Jos tilaat maksullisen palvelun, tarjoaja antaa sinulle CAM-yksikön ja älykortin. CAM-yksikkö voidaan liittää YLEISEEN LIITTYMÄPORTTIIN (CI-kortti sisään).

**LCN** - Määrittää LCN arvoon PÄÄLLÄ, jos haluat järjestellä kanavat palveluntarjoaja-asetusten mukaisesti (koskee vain DVB-T- ja DVB-C-kanavia).

**Automaattinen kanavapäivitys** - Jos laitat tämän toiminnon PÄÄLLE, palveluntarjoaja päivittää kanavapaikat, nimet ja taajuudet aika ajoin. Tästä saattaa aiheutua ongelmia, jos olet järjestänyt kanavaliistan kanavat itse. Siinä tapauksessa suosittelemme, että pidät tämän vaihtoehdon pois käytöstä.

**Tallennettu luettelo\*** - Luettelo tallennetuista TV-ohjelmista.

**Aikataulu** - Luettelo ohjelmien muistutuksista.

**Lautasen asetus** - Tämä valikko on käytettävissä vain DVB-S2-tilassa.

Voit valita satelliitin tyyppin, lähettimesi ja LNB:n tyyppin jne.

**OAD (Ohjelmistopäivitys)** - Kytke OAD (over air download) -ohjelmistopäivitykset päälle.

\* - **saatavilla vain PVR-toiminnon kanssa**

### VERKKO

**Verkon määrittäminen** - Ensimmäiseksi on valittava yhteystyyppi. Voit valita joko Wi-Fi-yhteyden tai langallisen (kaapeli) yhteyden.

**HUOMAUTUS:** Voit muodostaa langallisen Internet-yhteyden liittämällä Cat 5- tai Ethernet-kaapelin (hankittava erikseen) televisiosta laajakaistamodeemiin tai reitittimeen.

**IP-määrittäminen** - LAN-verkon yhteysasetukset

- **Automaattinen** - Yhdistää televisiosi automaattisesti kotiverkkoon (tätä oletusasetusta suositellaan)
- **Manuaalinen** - Voit vaihtaa IP:n, verkkopöytä, yhdyskäytävän ja DNS:n tiedot manuaalisesti.

**Wi-Fi-määrittäminen** - Langattoman verkon yhteysasetukset

- **Wi-Fi-automattinen etsintä** - Etsii käytettävissä olevat langattomat verkot automaattisesti.

Valitse haluamasi Wi-Fi-verkko ja anna verkon salasana (jos verkko on suojattu salasanalla). Hyväksyttyä

salasanaa ei pyydetä enää tulevaisuudessa.

**HUOMAUTUS:** Ole kärsivällinen, sillä yhteyden luominen saattaa kestää muutaman minuutin. Aina, kun televisio kytketään päälle, se muodostaa automaattisesti yhteyden verkkoon. Tämä tosin saattaa kestää hieman.

**Verkon tiedot** - Tietoja verkon asetuksista

**Verkon testaus** - Verkon yhteydesti

### AIKA

**Autom. synk.** - Asettaa automaattisesti television ajan ja päivän.

Vaatii television virittämistä digitaalisignaalin ja/tai internetyhteyden perusteella. Sammuta "Auto Sync" asettaaksesi ajan ja päivän manuaalisesti. Jos "Auto Sync" on sammutettu ja aika ja paikka on asetettu manuaalisesti, tämä tieto nollataan, kun television virta katkaistaan.

**Kello** - Näyttää päivän ja ajan. Voidaan säätää, kun "Auto Sync" on sammutettu.

**Pois päältä-aika** - Tämän toiminnon avulla voit asettaa ajan, jolloin TV suljetaan.

**Päällä aika** - Tämän toiminnon avulla voit asettaa ajan, jolloin TV kytketään päälle, näytettävän kanavan, käytettävän lähteen ja äänenvoimakkuuden. Tämä toiminto voidaan asettaa toistettavaksi joka päivä tai tiettyinä päivinä.

**Uniajastin** - Mahdollistaa nukkumisen ajastamisen, jotta televisio kytkeytyy automaattisesti pois päältä määritetyn ajan jälkeen. Pois päältä -> 10 min. -> 20 min. -> 30 min. -> 60 min. -> 90 min. -> 120 min. -> 180 min. -> 240 min.

**OSD-ajastin** - Voit asettaa kuinka kauan näyttövalikko näytetään ennen kuin se katoaa.

**Automaattinen valmiustila** - Automaattisen valmiustilan säätö tunnin välein: Pois päältä -> 3 h -> 4 h -> 5 h.

**Aikavyöhyke** - Vaihda nykyistä aikavyöhykettä.

### LUKITSE

**Järjestelmän lukitus** - Mahdollistaa valikon lukitsemisen tai vapauttamisen. Sinulta kysytään salasana, joka sisältää 4 numeroa. Lopeta salasanan syöttö painamalla

◀-painiketta. Tyhjennä ▶-painikkeella. Oletussalasana on 0000.

**Määritä salasana** - Vaihda oletussalasanaa.

**Kanavalukitus** - Lukitse tiettyjä TV-ohjelmia.

**Vanhempien valvonta** - Lukitse TV-kanavia ikärajoituksen perusteella.

**Näppäinlukitus** - Voit lukita TV-ohjaimen TV:n takaoassa.

**Lähteen lukitus** - Voit piilottaa valitut sisälähteet lähdevalikosta.

**Hotellitila** - Laajemat asetukset hotelleille.

### ASETUS

**Kieli** - Voit vaihtaa valikosta kielen.

**Äänen kielet** - Antaa mahdollisuuden vaihtaa äänen kieltä valituilla DVB-kanavilla.

**Tekstityskieli** - Antaa mahdollisuuden vaihtaa äänen kieltä valituilla DVB-kanavilla.

**Kuulorajoitteiset** - Jos signaali tukee kuulovammaa, tekstitys voidaan toistaa painamalla "Tekstitys". Jos asetat Kuulovamma-asetuksen PÄÄLLE ja vaihdat kanavalle, joka tukee kuulovammaisten tekstityksiä, tekstitys kytketään päälle automaattisesti.

**Sininen ruutu** - Vaihda taustan läpinäkyvän ja sinisen väliä, kun syöte puuttuu (käytettävissä vain joissain lähteissä).

**PVR-tiedostojärjestelmä** - PVR-tallennuksen vaihtoehdot\*

- **Valitse levy** - Valitse USB-portti ja levyosio
  - **TimeShift-koko** - Voit asettaa vaihtopuskurin ajan.
  - **Alustuksen** - Voit alustaa liitetyn USB-tallennuslaitteen FAT 32-tiedostojärjestelmään.
- VAROITUS: KAIKKI USB-LAITTEILLA OLEVAT TIEDOT POISTETAAN**
- **Nopeus** - testaa liitettyjen USB-tallennuslaitteiden kirjoitusnopeuden.

\* - **saatavilla vain PVR-toiminnon kanssa**

**Ensiasennus** - Aloittaa ensimmäisen asennuskerran.

**Ohjelmiston päivitys (USB)** - Saatamme julkaista ajoittain uuden laiteohjelmiston television toiminnan parantamiseksi (ladattavissa). Tämä valikko mahdollistaa uuden ohjelmiston/laiteohjelmiston

asentamisen televisioon. Lisäohjeet julkaistaanlaiteohjelmiston kanssa. Ota yhteyttä tukipalveluun tai katso tietoja osoitteesta [www.sharp.eu/](http://www.sharp.eu/).

**Ohjelmistopäivitykset (NET)** - Mahdollistaa television ohjelmistopäivitykset Internetin kautta. Tämä toiminto hakee uusia ohjelmistoversioita ja päivittää tarvittaessa.

**HUOMAUTUS:** Televisio etsii automaattisesti uusi ohjelmistojulkaisuja joka kerta, kun se kytketään päälle. Jos uusi ohjelmisto löydetään, sinulta kysytään, haluatko ladata ja asentaa sen. Jos valitset "Kyllä", televisio päivitetään uusimpaan ohjelmistoon.

**VAROITUS:** Älä katkaise televisiosta virtaa, ennen kuin päivitys on suoritettu loppuun.

**Palauta TV** - Palauttaa valikon tehdasasetuksiin.

**HDMI CEC\*** - Mahdollistaa HDMI:n kautta kytkettyjen laitteiden käytön TV:n kaukosäätimellä.

- **Laiteluettelo\*** - Mahdollistaa laitteet-valikon käyttämisen ja valikon käyttämisen TV:n kaukosäätimen avulla.
- **HDMI CEC** - ottaa käyttöön/poistaa käytöstä HDMI CEC -toiminnon.
- **Automaattinen valmiustila\*** - Käynnistää tai sammuta liitetyt laitteet HDMI CEC -kaapelin kautta.
- **HDMI ARC\*** - Lähettää äänisignaalin maa/satelliittilähetyksestä HDMI:n kautta AV-vastaanottimelle käyttämättä ylimääräisiä äänijohtoja, tämä toiminto on käytettävissä vain HDMI 2 -ulostulossa.

\* **Liitetyn laitteen on tuettava HDMI CEC-liitäntää.**

**Merkkivalon tila** - Antaa käyttäjälle mahdollisuuden kytkeä merkkivalon PÄÄLLE tai POIS TV:n käytön aikana. (Kun asetukseksi on valittu POIS, virran merkkivalo välkkyi kaukosäädintä käytettäessä)

**HbbTV** - Voit käynnistää/sammuttaa HbbTV:n. HbbTV:n käyttämiseksi TV on oltava yhdistetty internettiin, ja haluamasi kanavan on tuettava HbbTV-palvelua.

**Versiotiedot** - Näyttää TV:n ohjelmistoversion.

**Lähdemuokkaus** - tämän toiminnon avulla käyttäjä voi nimetä uudelleen sisääntulolähdeluettelon kohteita. Voit esimerkiksi nimetä uudelleen liitettyjen laitteiden sisääntuloja.

## AQUOS NET+

AQUOS NET+ on ominaisuus, jolla voit nauttia useista sovelluksista tai selata internetiä AQUOS LCD TV:llä. Aava AQUOS NET+-valikko milloin tahansa painamalla kaukosäätimen NET+-painiketta tai valitsemalla se television Lisäse- sovelluksia-valikosta.

**HUOMAUTUS:** Odota, että televisio muodostaa yhteyden langattomaan verkkoon. Tämä saattaa kestää muutaman minuutin kytkettyäsi television päälle.

Voit siirtyä valikossa nuolipainikkeilla ▲/▼/◀/▶. Vahvista toistettava tai tarkasteltava kohde painamalla [OK]-painiketta. Voit siirtyä taaksepäin painamalla [Menu]-painiketta ja voit käyttää lisätoimintoja värillisillä painikkeilla.

Poistu AQUOS NET+-tilasta painamalla [EXIT]-painiketta.

**Koti** - Aloitusnäyttö, jolla näkyy suositteluja elokuvia ja viimeksi avatut sovellukset

**Kaikki sovelluks** - Aava saatavana olevien sovellusten luettelon

**Elokuvat** - Aava saatavana olevien elokuvien luettelon

**TV sarjat** - Aava saatavana olevien TV-ohjelmien luettelon

**Musiikki** - Aava saatavana olevan musiikin ja musiikkivideoiden luettelon

**Pelit** - Luettelo peleistä ja peleihin liittyvistä sovelluksista.

**Urheilu** - Luettelo urheiluaiheisista sovelluksista.

**Uutiset** - Luettelo uutisovelluksista.

**Etsi** - hae sovellusta antamalla sen nimi tai osa nimeä.

**My Apps** - Lisäämällä sovelluksia "My Apps" -luetteloon voit käynnistää suosikkisovelluksiesi nopeasti. Lisätäkseen sovelluksen luetteloon valitse sovellus ja paina vihreää painiketta. Sovellus näkyy sen jälkeen "My Apps" -luettelossa. Poistaaksesi tarpeettoman sovelluksen "My Apps" -luettelosta valitse sovellus, jonka haluat poistaa, ja paina VIHREÄÄ painiketta.

**Asetukset** - Asetusvalikosta voit vaihtaa Aquos NET+ -portaalin kieltä, muodostaa sovelluksille suodattimen valitun kielen perusteella ja palauttaa kaikki käyttäjän asetukset takaisin oletusarvoihinsa.

**KÄYTTÄJÄASETUKSIEN PALAUTUS:** Jos haluat palauttaa kokonaan kaikki AQUOS NET+-n käyttäjän asetukset, sinun täytyy ensin mennä Asetukset-valikkoon ja valita "Palauta laitteesi". Valitse kohdistimella KYLLÄ ja paina sitten kaukosäätimen OK-painiketta vahvistaaksesi asetusten palautus.

**HUOMAUTUS:** Parannamme tuottoitamme käyttöttyöksemme asiakkaidemme vaatimukset. Jatkuva kehittäytyn tuloksena AQUOS NET+-toimintoon lisätään jatkuvasti uusia sovelluksia. AQUOS NET+-toiminnon sovellukset ja sisältö voivat muuttua ilman ennakkoilmoitusta. Jotkin toiminnot tai sisältö eivät ehkä ole saatavana maassasi.

## 7 päivän TV-opas

TV-opas on käytettävissä digitaalisessa TV-tilassa. Se tarjoaa tiedot tulevista ohjelmista (kun digitaaliskanavan tuki on käytössä). Voit tarkastella kaikkien kanavien ohjelmien aloitus- ja päättymisaikoja seuraavien 7 päivän osalta ja asettaa muistutuksia.

1. Paina [TV GUIDE] (TV-opas). Näkyville avautuu seuraava 7 päivän TV-opas.
2. Siirry valikossa käyttämällä ▲/▼/◀/▶ -painikkeita.  
**Nyt voit** tallentaa valitun TV-kanavan ja näyttää TV-ohjelman painamalla PUNAISTA painiketta.\*  
Aseta muistutus painamalla VIHREÄÄ. Tarkastele edellistä päivää painamalla KELTAISTA. Näytä seuraava päivä painamalla SINISTÄ.  
[INFO] (Tiedot) näyttää tarkat tiedot valitusta kohdasta
3. Poistu 7 päivän TV-ohjelmasta painamalla [EXIT] (Poistu).

\* - Vain malleissa, joissa on tallennustoiminto

## USB-tallennus - digitaalinen tila\*

**Tässä televisiossa on sisäänrakennettu USB-tallennus.** Tämä toiminto on käytettävissä digitaalisessa tilassa, kun käytetään yhteensopivaa USB-muistitikkaa tai USB-kiintolevyä. Seuraavassa tämän ominaisuuden etuja:

- Live-television pysäytys ja toisto, kelaus eteenpäin ja taaksepäin (live-TV:stä riippuen).
- Voit suorittaa tallennuksen yhdellä painikkeella, jos haluat tallentaa nykyisen ohjelman.
- Helppo ohjelmoitava tallennus 7 päivän TV-oppaasta  
Tämän tuotteen luonteesta johtuen on käytettävä nopeata USB-muistitikkaa (koska TV lukee muistitikulta ja kirjoittaa sille samanaikaisesti, eräät muistitikut eivät ehkä sovellu).
- Vähimmäisvaatimus - USB-muistitikku
  - **Lukunopeus** - 20 Mt/s (megatavua sekunnissa)
  - **Kirjoitusnopeus** - 6 Mt/s (megatavua sekunnissa)

### Live-television pysäyttäminen (Time Shift)\*

Live-television on erittäin helppo pysäyttää.

- Television kuva pysähtyy ja live-sisältö nauhoitetaan, kun painat toista-/pysäytys-painiketta. Voit jatkaa katselemista painamalla uudelleen toista/pysäytä.
- Siirry eteenpäin tallenteessa painamalla pikakelusta (esim. mainosten ohittaminen).
- Kun haluat siirtyä taaksepäin tallenteessa, paina pikakelusta taaksepäin (pikakelast esim. liian pitkälle).

**VIHJE:** Kun vaihdat TV:n valmiustilaan tai vaihdat kanavaa, aikaisirytymän muisti pyyhkiään. Voit käynnistää aikaisirytymän uudelleen painamalla toista/pysäytä-painiketta.

## Tallentaminen yhdellä painikkeella

Voit tallentaa tällä hetkellä katselemasi kanavan milloin tahansa. Voit tehdä tämän painamalla [REC] -painiketta.

**VIHJE:** Tässä televisiossa on yksi TV-viritin, minkä vuoksi se voi valmiustilassa tallentaa katselemaasi kanavaa tai toista yksittäistä kanavaa.

**HUOMAUTUS:** USB-tallennustoiminto on käytettävissä vain digitaalisessa TV-tilassa. Tekijänoikeuslakien ja laittoman kopioinnin/tallennuksen vuoksi muista syöttö-/ulostulolähteistä tallentaminen ei ole mahdollista.

\* - **Vain laitteille, joissa on sisäänrakennettu PVR-toiminto**

## Tuoteseloste

| Tavaramerkki                             |                              |                              |
|--|------------------------------|------------------------------|
| Malli                                    | LC-32H15012E<br>LC-32H15122E | LC-40F15012E<br>LC-40F15122E |
| Energiansäästöluokka                     | A+                           | A+                           |
| Näkyvän näytön koko (diagonaalinen)      | 32" / 81cm                   | 40" / 102cm                  |
| Päällä-tilan virrankulutus               | 31,0 W                       | 45,0 W                       |
| Vuosittainen energiankulutus*            | 45 kWh                       | 66 kWh                       |
| Valmiustilan energiankulutus**           | <0,50 W                      | <0,50 W                      |
| Off (Pois päältä) -tilan energiankulutus | N/A                          |                              |
| Näytön resoluutio                        | 1366 (H) x 768 (V)           | 1920 (H) x 1080 (V)          |

\* - **Energiankulutus XYZ kWh vuodessa, mikä perustuu virrankulutukseen 4 tuntia päivässä 365 päivän ajan. Todellinen energiankulutus riippuu television käyttötavasta.**

\*\* - **TV on sammutettu kaukosäätimellä eikä mikään toiminto ei ole aktiivisena**

## Svarbūs saugos nurodymai



**Prieš naudodami prietaisą, perskaitykite šiuos saugos nurodymus ir atkreipkite dėmesį į išspėjimus:**

**Kad nesukeltumėte gaisro, žvakės ar kitus atviros liepsnos šaltinius laikykite atokiai nuo šio gaminio.**



- 43 col. ekrano įstrižainės ar didesnius televizorius turi kelti ir nešti bent jau du asmenys.
- Šiame televizoriuje nėra tokių dalių, kurias galėtų remontuoti pats naudotojas. Pastebėję gedimą, susiekite su gamintoju arba įgaliotu techninės priežiūros centru. Gali būti pavojinga gyvybei liesti kai kurias televizoriaus vidines dalis. Gaminiui suteikiama garantija netaikoma tų gedimų atveju, kai remontą atliko neįgalioti tretieji asmenys.
- Neardykite galinės prietaiso dalies.
- Šis prietaisas skirtas priimti ir atkurti vaizdo ir garso signalus. Griežtai draudžiama jį naudoti kitokia paskirtimi.
- Norėdami išjungti televizorių iš maitinimo tinklo, ištraukite kištuką iš maitinimo lizdo.
- Norint išvengti pavojaus, pažeistą prietaiso maitinimo laidą turi pakeisti gamintojas, techninės priežiūros centro darbuotojas arba kvalifikuotas specialistas.
- Idealaus atstumas žiūrėti televizorių yra maždaug penkis kartus didesnis, negu ekrano įstrižainės ilgis. Ant ekrano susidarantys atspindžiai nuo kitų šviesos šaltinių gali pabloginti vaizdo kokybę.
- Pasirūpinkite, kad televizorius būtų gerai vėdinamas ir nebūtų statomas arti kitų buitinių prietaisų ar baldų.
- Pasirūpinkite, kad aplink aparatą liktų 5 cm tarpai užtikrinti pakankamą ventilaciją.
- Pasirūpinkite, kad ventilacijos angų neuždengtų tokie daiktai kaip laikraščiai, staltiesės, užvalaidos ir pan.
- Televizorius skirtas naudoti vidutinio klimato sąlygomis.
- Saugokite televizorių nuo lašančių skysčių ar aptaškymo.
- Televizorius skirtas naudoti tik sausoje vietoje. Naudodami televizorių lauke, pasirūpinkite jo apsauga nuo drėgmės (lietaus, teškančio vandens). Saugokite nuo drėgmės.
- Nedėkite ant televizoriaus jokių daiktų, indų su skysčiais, pavyzdžiui, vazų ir pan. Tokie indai gali netyčia nuvirtinti. Dėl to atsirastų elektros keliamas pavojus. Televizorių statykite tik ant lygaus ir stabilaus pagrindo. Ant televizoriaus ar po juo nedėkite laikraščių, apklotų ir pan.
- Įsitikinkite, ar prietaisas nepastatytas ant maitinimo laidų, kadangi jie gali būti pažeisti. Mobilieji telefonai ir kiti prietaisai, pavyzdžiui, WLAN siejkliai, bėlaidžio signalo vaizdo stebėjimo kameros ir kt. gali kelti elektromagnetinius trikdžius. Nedėkite jų arti televizoriaus.
- Prietaiso nestatykite šalia šildytuvų ar vietose, kur šviečia tiesioginiai saulės spinduliai. Jie neįgami veikia prietaiso aušinimą. Prietaisui pavojingas perkaitimas, ir dėl to gali smarkiai sumažėti jo tarnavimo laikas. Siekiant užtikrinti saugumą, nešvarumus iš prietaiso turi išvalyti kvalifikuotas specialistas.
- Stenkitės nepažeisti maitinimo laido ar maitinimo tinklo adapterio. Prietaisą jungti į elektros tinklą galima tik su komplekte esančiu laidu / adapteriu.

- Audros pavojingos visiems elektriniams prietaisams. Jei žaibas trenkia į maitinimo tinklą ar anteną, jis gali pažeisti prietaisą net jei jis tuo metu išjungtas. Prieš audrą patartina ištraukti laidus ir antenos jungtis iš prietaiso.
- Prietaiso ekranui valyti naudokite tik drėgną, minkštą šluostę. Naudokite tik švarų vandenį. Jokiu būdu nenaudokite ploviklių, o juo labiau – tirpiklių.
- Televizorių statykite greta sienos, kad pastumtas jis nenuvirtstų.
- **ĮSPĖJIMAS:** jokių būdu nestatykite televizoriaus ant nestabilaus pagrindo. Televizorius gali nukristi ir rimtai sužaloti ar užmušti. Daugumos sužeidimų, ypač vaikams, galima išvengti, imantis tokių atsargumo priemonių:
- Televizorių statykite tik ant tokių spintelių ar stovų, kuriuos rekomenduoja televizoriaus gamintojas.
- Televizorių statykite tik ant tokių baldų, kurie saugiai jį atlaikytų.
- Pasirūpinkite, kad televizorius neišsikistų už baldų, ant kurių jis statomas, krašto.
- Nestatykite televizoriaus ant aukštų baldų (pavyzdžiui, spintų ar knygų lentynų), nepritvirtinę tų baldų ir paties televizoriaus prie tinkamo pagrindo.
- Nestatykite televizoriaus ant staltiesės ar kitokių medžiagų, kurios įsiterptų tarp televizoriaus stovo ir baldų.
- Paašikinkite vaikams apie pavojus, kurie gresia lipant ant baldų, norint pasiekti televizorių ar jo valdiklius.
- Pasirūpinkite, kad vaikai neįliptų ir nesikabintų ant televizoriaus.
- Jei pasiliekatė turimą televizorių ir jį pernešate į kitą vietą, vadovaukitės tais pačiais nurodymais.
- Toliau pateikiami nurodymai užtikrina saugesnį televizoriaus pastatymo būdą, kai jis tvirtinamas prie sienos. Taip sumažinama tikimybė, kad jis nuvirs į priekį ir ką nors sužeis ar kad patirsite nuostolius.
- Montuojant šiuo būdu, reikalingas tvirtinimo lynas.
  - A) Vieną lyno (-ų), skirto (-ų) montavimui prie sienos, galą varžtais (varžtai būna prie sienos tvirtinamo rėmo komplekte) pritvirtinkite vienoje (abiejose) skylyje (-se) televizoriaus viršuje.
  - B) Kitą tvirtinimo lyno (-ų) galą pritvirtinkite prie rėmo, kuris sumontuotas ant sienos.
- Televizoriaus programinė įranga ar informacijos rodymo ekrane (OSD) išdėstymas gali būti pakeisti be išspėjimo.
- Pastaba: Elektros išlydžio atveju gali būti rodomos neteisingos įrenginio funkcijos. Tokiose situacijose užtenka išjungti ir vėl įjungti televizorių. Televizorius vėl veiks tinkamai.

### Įspėjimas:

- Nenaudokite tik išpakuoto televizoriaus. Prieš naudodami, palaukite, kol televizorius sušils iki kambario temperatūros.
- negalima jungti jokių išorinių prietaisų, kol šis prietaisas yra įjungtas. Išjunkite ne tik televizorių, bet ir pačius prietaisus, kuriuos norite prijungti! Televizoriaus maitinimo laidąjunkite į elektros tinklą tik po to, kai prijungiate išorinius prietaisus ar anteną!
- Būtinai užtikrinkite, kad televizoriaus maitinimo laido šakutė būtų lengvai pasiekiamą.
- Prietaisas nes skirtas naudoti darbo aplinkoje, kurioje veikia daug monitorių.
- Dažnai klausantis dideliu garsumu per ausines, galima negrįžtamai pakenkti klausai.
- Užtikrinkite, kad šis prietaisas ir bet kurios jo dalys, taip pat ir maitinimo elementai, būtų utilizuojami aplinkai nekenksmingu būdu. Suabejoję susisiekite su vietos valdžios įstaiga dėl informacijos apie perdirimą.
- Rinkdami vietą, kur pastatyti televizorių, turėkite omenyje, kad baldų paviršiai būna apdoroti įvairiais lakais, plastikais ir pan., jie gali būti poliruoti. Tokiais atvejais paviršiuose gali būti cheminių medžiagų, galinčių sureaguoti su televizoriaus stovu. Dėl to prie baldų paviršius gali prilipti medžiagos likučiai, kuriuos sunku arba net neįmanoma nuvalyti.
- Jūsų televizoriaus ekranas gamina aukščiausios kokybės sąlygomis ir buvo kelis kartus nuodugnai tikrinamas, ar nėra neaktyvių taškų. Atsižvelgiant į technologines gamybos proceso ypatybes, neįmanoma

užtikrinti, kad ekrane neatsirastų nė vieno neaktyvaus taško (net nedant maksimalias kokybės tikrinimo pastangas gamyboje). Šie neaktyvūs taškai nelaikomi gedimu garantinėse sąlygose, jei jų kiekis neviršija DIN standartais apibrėžtų normų.

- Gamintojas negali būti laikomas atsakingu už klientų aptarnavimo problemas, susijusias su trečiosios šalies turiniu arba paslaugomis. Bet kokius klausimus, komentarus ar užklausas dėl paslaugų, susijusias su trečiosios šalies turiniu ar paslauga, reikia tiesiogiai pateikti turinio ar paslaugos teikėjui.
- Yra daugybė priežasčių, dėl kurių įrenginyje galite nepasiekti turinio ar paslaugų, nesujusiusi su pačiu įrenginiu, įskaitant, tačiau neapsiribojant, maitinimo triktį, interneto ryšį arba netinkamą įrenginio sukonfigūravimą. Universal Media Corporation, jos direktoriai, pareigūnai, darbuotojai, agentai, rangovai ir dukterinės įmonės neatsako jums ar jokiai trečiajai šaliai už tokias triktis arba techninės priežiūros trūkumus, nepaisant to, ar priežasties buvo galima išvengti.
- Visas trečiosios šalies turinys arba paslaugos, pasiekiami šiam įrenginyje, pateikiami tokie, kokie yra. „Universal Media Corporation“ ir jos dukterinės įmonės neteikia jums jokios tiesioginės ar numanomoms garantijos arba pareiškimo, įskaitant, tačiau neapsiribojant, bet kokias perkamumo, nepažeidžiamumo, tinkamumo konkrečiam tikslui garantijas arba bet kokias tinkamumo, prieinamumo, tikslumo, išsamumo, saugumo, nuosavybės, naudingumo, neaplaidumo, klaidų nebuvimo, nepertraukiamo veikimo, jums pateikto turinio ar suteiktų paslaugų naudojimo garantijų, taip pat garantijų, kad turinys arba paslaugos atitinka jūsų reikalavimus arba lūkesčius.
- „Universal Media Corporation“ nėra agentė ir neprisiima jokios atsakomybės už trečiosios šalies turinio arba paslaugų teikėjų veiksmus ar praleidimus arba už tokių trečiųjų šalių teikėjų turinį ar paslaugas.
- „Universal Media Corporation“ ir (arba) jos dukterinės įmonės nėra atsakingos jums ar jokiai trečiajai šaliai už jokių tiesioginių, netiesioginių, specialių, atsitiktinių, baudžiamuosius, išplaukiančius ar kitus pažeidimus, nepaisant to, ar atsakomybę pagrįsta sutartimi, civilinės teisės pažeidimu, aplaidumu, garantijos pažeidimu, griežta atsakomybe ir ar „Universal Media Corporation“ ir (arba) jos dukterinės įmonės buvo informuotos apie tokių pažeidimų galimybę.

## Svarbi informacija, susijusi su prietaiso naudojimu vaizdo žaidimams, su kompiuteriais, teksto ir kitokio nejudančio vaizdo rodymu.

- Ilgai naudojant medžiagą su nejudančiu vaizdu, skystųjų kristalų (LCD) ekrane gali atsirasti nuolatiniai „šešėliai“ (kartais ši problema neteisingai pavadinama „ekrano perdegimu“). Tokiu atveju šis šešėlis fone visą laiką matomas ekrane. Tai – negrįžtamas pažeidimas. Tokio pažeidimo galima išvengti, laikantis tolesnių nurodymų:
- Nustatykite mažiausią šviesumo / kontrasto reikšmę.
- Nerodykite nejudančio vaizdo ilgą laiką. Venkite rodyti šiuos vaizdus:
  - » Teleteksto, laikrodžio ir lentelių,
  - » TV/DVD meniu, pvz. DVD turinio,
  - » Pauszės (vaizdo sustabdymo) režimu: stenkitės nenaudoti šios funkcijos ilgai, pavyzdžiui, žiūrint filmą.
  - » Išjunkite prietaisą, kai jo nenaudojate.

## Maitinimo elementai

- Įdėdami maitinimo elementus, atkreipkite dėmesį į jų polius.
- Nelaikykite maitinimo elementų aukštoje temperatūroje ir nedėkite tokiose vietose, kur temperatūra gali staigiai pakilti, pvz. prie židinio ar prieš tiesioginius saulės spindulius.
- Nelaikykite maitinimo elementų prie šildymą spinduliuojančių šaltinių, nemeskite į ugnį, neardykite ir nebandykite įkrauti vienkartinio įkrovimo elementų. Jie gali prikrauti arba sprogti.
  - » Nenaudokite skirtingų maitinimo elementų kartu ir naujų su senais.
  - » Maitinimo elementus išmeskite taip, kad nerūstumėte aplinkos.



Cd

- » Daugelyje ES šalių maitinimo elementų utilizavimą reglamentuoja įstatymai.

## Utilizavimas

- Neišmeskite šio televizoriaus su nerūšiuotomis buitinėmis atliekomis. Nugabenkite jį į specialų elektrinės ir elektroninės įrangos surinkimo tašką perdirbimui. Taip prisidėsite prie žaliavų išteklių tausojimo ir aplinkos saugojimo. Daugiau informacijos gali suteikti pardavėjas arba vietos valdžios įstaigos.



## CE pareiškimas:

- „UMC Poland Sp. z o.o.“ pareiškia, kad šis LED televizorius atitinka būtinus reikalavimus ir kitas svarbias RED direktyvos 2014/53/EU nuostatas. <https://www.sharpconsumer.eu/documents-of-conformity/>.

## Prekės ženklai

- Terminai HDMI, „HDMI High-Definition Multimedia Interface“ ir „HDMI Logo“ yra prekių ženklai arba registruotieji „HDMI Licensing LLC“ prekių ženklai JAV ir kitose šalyse.

- HD TV logotipas yra DIGITALEUROPE prekės ženklas.

- HD TV 1080p logotipas yra DIGITALEUROPE prekės ženklas.

- DVB logotipas yra Digital Video Broadcasting – DVB – projektui priklausančias prekės ženklas.

- Pagaminta pagal „Dolby Laboratories“ licenciją. „Dolby“, Dolby Audio ir dvigubos D simbolis yra „Dolby Laboratories“ registruotieji prekės ženklai.

- Informacija apie DTS patentus <http://patents.dts.com>. Pagaminta pagal DTS Licensing Limited licenciją. DTS, logotipas bei DTS su kartu su logotipu yra registruoti prekės ženklai. DTS TruSurround yra DTS, Inc. prekės ženklai. © DTS, Inc. Visos teisės saugomos.

- „YouTube“ ir „YouTube“ logotipas yra „Google Inc“ prekės ženklai.

- „Wi-Fi CERTIFIED“ logotipas yra „Wi-Fi Alliance“ sertifikavimo piktograma.

- „Wi-Fi CERTIFIED Miracast“ ir „Miracast“ yra „Wi-Fi Alliance“ prekės ženklai.

- DLNA, DLNA logotipas ir DLNA CERTIFIED yra prekės ženklai, paslaugos ženklai arba sertifikavimo ženklai, priklausantys „Digital Living Network Alliance“.

- Harman Kardon yra „HARMAN International Industries, Incorporated“, registruotas Jungtinėse Amerikos Valstijose ir (arba) kitose šalyse, prekės ženklas.

## Kas yra dėžėje

### Šio televizoriaus komplekte yra šios dalys:

- 1 x televizorius
- 1 x televizoriaus stovo montavimo reikmenų paketas
- 1 x nuotolinio valdymo punktas
- 1 x naudojimo vadovas
- 2 x AAA tipo maitinimo elementai

## Stovo montavimas

Vadovaukitės nurodymais, esančiais paskutiniame šio vadovo puslapyje.

## Televizoriaus montavimas prie sienos

1. Išsukite keturis varžtus, pateikiamus montavimo prie sienos laikiklio angose.
2. Montavimo prie sienos laikiklį dabar galima lengvai pritvirtinti prie montavimo angų galinėje televizoriaus dalyje.
3. Sumontuokite montavimo prie sienos laikiklį prie televizoriaus kaip rekomenduoja laikiklio gamintojas.

## Pradžią – paruošimas naudoti

1. RF kabelių prijunkite televizorių prie televizijos antenos sieninio lizdo. Įkiškite maitinimo laido kištuką į elektros tinklo lizdą.
2. Norėdami prijungti internetą laidiniu ryšiu, sujunkite televizorių ir plačiajuostį modemą / maršrutizatorių „Cat 5“ / etereto laidu (nepateikiamas).
3. Į nuotolinio valdymo pultą įdėkite komplekte esančius maitinimo elementus.
4. Tada, norėdami įjungti televizorių, paspauskite budėjimo režimo mygtuką.
5. Ekране matysite First Time Installation ( **liet. pirmo įjungimo nustatymų** ) langą.  
Jei jis nerodomas automatiškai, spauskite nuotolinio valdymo pulto [MENU] (liet. meniu) mygtuką, po to 8-8-8-8, ir atsiras šis meniu langas. Norėdami pakeisti kuriuos nors numatytuosius nustatymus, naudokite slinkimo mygtukus ▲/▼/◀/▶. Norėdami uždaryti šį langą, bet kuriuo metu spauskite [EXIT] (liet. išeiti) mygtuką.
6. **Atlikite norimus nustatymus FIRST TIME INSTALLATION lange.**
  - 1 **VEIKSMAS** - nustatykite TV meniu kalbą.
  - 2 **VEIKSMAS** - nustatykite savo šalį.
  - 3 **VEIKSMAS** - nustatykite tinklo ryšio tipą. Jei norite praleisti šį veiksmą ir prijungti TV prie tinklo vėliau, pasirinkite Praleisti tinklo nustatymą
  - 4 **VEIKSMAS** - pasirinkite TV vietą. Norėdami naudoti namie, pasirinkite Namai. Norėdami naudoti parduotuvės demonstracinį režimą, pasirinkite Parduotuvė.
  - 5 **VEIKSMAS** - pasirinkite, ar jūsų TV turi stovą, ar jis pritvirtintas prie sienos. TV nustatys optimalius garso nustatymus pasirinktam variantui.
  - 6 **VEIKSMAS** - pasirinkite įvesties šaltinį, kurį norite naudoti. Jei RF laidą prijungėte tiesiai prie TV, pasirinkite DTV. Jei palydovas prijungtas tiesiai prie TV, pasirinkite DVB-S. Jei naudojate priedėlį, pasirinkite teisingą TV įvestį, prie kurios jis prijungtas.
7. Jei paskutinio veiksmo metu pasirinkote DTV arba DVB-S2, būsite paklausti, ar norite sureguliuoti kanalų. Jei pasirinkote Ne, galite sureguliuoti kanalų vėliau meniu NUSTATYMAI/KANALAS. Jei

pasirinkote Taip, atsidarys reguliavimo meniu.

**Skaitmeninio TV (DTV) reguliavimas:** DVB antenoje pasirinkite, kokio tipo signalą turite. Antžeminį (DVB-T) ar laidinį (DVB-C). Tuomet įveskite Automatinis reguliavimas ir nustatykite pageidaujamą nustatymą. Vėl pasirinkite Automatinis reguliavimas, kad pradėtumėte reguliuoti kanalų.

**Palydovo (DVB-S2) reguliavimas:** Įveskite Automatinis reguliavimas ir įveskite Palydovas. Čia galite rinktis iš įvairių palydovų. Pasirinkite palydovą, kurį norite reguliuoti, paspausdami ant nuotolinio valdymo pulto esantį mygtuką OK (Geri). Tuomet grįžkite į ankstesnį meniu spausdami ant nuotolinio valdymo pulto esantį mygtuką BACK (Atgal) ir pasirinkite Automatinis reguliavimas, kad pradėtumėte reguliuoti kanalų.

**PASTABA:** siekiant sutrumpinti palydovo kanalų reguliavimo laiką, kai kurios šalys turi iš anksto įdiegtų kanalų sąrašą, skirtą populiariausiam palydovui tame regione. Jei taip yra jūsų pasirinktoje šalyje, būsite paklausti, ar norite įkelti iš anksto įdiegtų kanalų sąrašą. Jei pasirinkote „Yes“ (Taip), palydovo kanalų sąrašas bus importuotas į jūsų TV per kelias sekundes.

**PATARIMAS:** jei nerandate kanalų, greičiausiai to priežastis bus per silpnas signalas. Patartina prijungti signalo stiprintuvą ir iš naujo derinti televizorių.

## Nuotolinio valdymo punktas

1. **STANDBY (liet. budėjimas)** – Įjungti budėjimo režime veikiančių televizorių arba išjungti.
2. **MUTE (liet. nutildyti)** – Nutildyti arba įjungti garsą.
3. **0 – 9** – Pasirinkti norimą TV kanalą.
4. **TV GUIDE (liet. TV programa)** – Atverti savaitės TV programą (skaitmeniniu režimu).
5. – Įjungti anksčiau žiūrėtą kanalą.
6. **PICTURE** – Naršyti vaizdo režimo parinktis.
7. **VOL ▲/▼** – Didinti arba mažinti garsumą.
8. **CH ▲/▼** – Perjungti kitą ar ankstesnį kanalą.
9. **SOUND** – Naršyti garso režimo parinktis.
10. **SOURCE (liet. šaltinis)** – Rodyti įvesties (šaltinio) meniu.
11. **MENU** – Rodyti OSD meniu.
12. **EXIT** – Uždaryti visus meniu.
13. **(▲/▼/◀/▶/OK)** – Skirti naršyti ekrane rodomos informacijos meniu ir keisti sistemos nustatymus pagal savo poreikius.
14. **BACK** – Grįžti į ankstesnį meniu.
15. **FAV** – Rodyti mėgstamiausių meniu.
16. **INFO (liet. informacija)** – Paspauskite vieną kartą, norėdami matyti informaciją apie dabar įjungtą (kitą eilėje) kanalą. Paspauskite du kartus, norėdami matyti informaciją apie įjungtą programą.
17. **TEXT (liet. teletekstas)** – Teleteksto režimas – įjungti teletekstą
18. **SUBTITLE (liet. subtitrai)** – Rodyti eilutę ekrano apačioje (įjungti / išjungti).
19. **TV** – Įjungti skaitmenines TV šaltini.
20. **YouTube** – rodo „YouTube“ programą.
21. **NETFLIX** – rodo NETFLIX programą
22. **NET+** – rodo „AQUOS NET+“ meniu.
23. **Rec1** – PVR (liet. skaitmeninis vaizdo įrašymas) įrašymas.
24. – Iš naujo paleisti esamą skyrį
25. – Pereiti į tolesnį skyrį
26. – Sustabdyti vaizdo rodyimą.
27. **Rec List1** – Atverti įrašų sąrašą.
28. – Rodyti greito atsukimo režimu.
29. – Rodyti greito prasukimo režimu.
30. – Paleisti / pristabdyti
31. **SPALVOTI MYGTUKAI** – Papildomos teleteksto ir OSD funkcijos.

<sup>1</sup> - veikia tik su PVR funkcija

## Televizoriaus mygtukai\*

**Vol+** Garsumo didinimas ir meniu slinkimas į dešinę

**Vol-** Garsumo mažinimas ir meniu slinkimas į kairę

**CH+** Programos (kanalo) perjungimas į priekį ir meniu slinkimas į viršų

**CH-** Programos (kanalo) perjungimas atgal ir meniu slinkimas į apačią

**MENU** Rodyti meniu / OSD

**SOURCE** Rodyti įvesties (šaltinio) meniu.

**STANDBY** Įjungimas (išjungimas) į budėjimo režimą

\* - **televizoriui su mygtukais**

## Televizoriaus vairalazdė\*

Televizoriaus vairalazdė yra kairiajame televizoriaus nugarinės dalies kampe. Ja galite valdyti daugumą televizoriaus funkcijų, nenaudodami nuotolinio valdymo pulto.

**Televizoriui veikiant budėjimo režimu:**

- trumpas vairalazdės spustelėjimas - televizoriui įjungiamas

**Žiūrint televizorių:**

- Į DEŠINĖ / Į KAIRĖ - garsumo didinimas / garsumo mažinimas
- Į VIRŠŪ / Į APAČIĄ - perjungiami kanalai į priekį / atgal
- trumpas spustelėjimas - iškviečiamas meniu
- ilgas paspaudimas - perjungimas į budėjimo režimą

**Iškvietus meniu:**

- Į DEŠINĖ / Į KAIRĖ / Į VIRŠŪ / Į APAČIĄ - žymeklio perslinkimas ant ekrane rodomų meniu punktų
- trumpas spustelėjimas - Gerai / pasirinkto punkto patvirtinimas
- ilgas paspaudimas - grįžimas į ankstesnį meniu langą

\* - **televizoriui su valdymo svirtimi**

## Įvesties (šaltinio) pasirinkimas

Perjungti įvairius įvesties variantus.

**a) Naudojant nuotolinio valdymo pultą:**

1. Spauskite [SOURCE/□] - Ekrane pasirodys šaltinio meniu langas.
2. Norėdami pasirinkti norimą įvestį, spauskite [◀] arba [▶].
3. Spauskite [OK].

**b1) Naudojant televizoriaus mygtukus\*:**

1. Spauskite [SOURCE].
2. Pasirinkite norimą įvestį (šaltinį), keisdami juos VOL+/VOL- mygtukais.
3. Spauskite [SOURCE], norėdami keisti į pasirinktą įvestį (šaltinį).

**b2) Televizoriaus vairalazdės\* naudojimas:**

1. Norėdami iškviešti meniu, trumpai spustelėkite vairalazdę.
2. Spauskite vairalazdę žemyn, kol žymeklis atsiras ant ŠALTINIAI meniu punkto.
3. Norėdami atidaryti „SOURCES“ meniu, trumpai spustelėkite vairalazdę.
4. Vairalazde pasirinkite norimą įvestį / šaltinį.
5. Trumpu vairalazdės spustelėjimu pakeisite įvestį / šaltinį į pasirinktą (-į).

\* - **pasirenkama**

## Jungtys

68 puslapyje pateiktoje lentelėje nurodyti skirtingų modelių jungčių tipai.

 **USB**  
USB įvestis 1, 2

 **HDMI 1, 2, 3 in**  
HDMI įvestis 1, 2, 3

 **VGA (PC)\***  
VGA PC įvestis

 **VGA (PC) Audio In\***  
3,5 mm garso įvestis iš kompiuterio

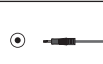
 **Mini AV**  
Vaizdo įvestis ir komponentinė / vaizdo grotuvų garso įvestis

 **Mini YPbPr**  
Minikomponentinė HD įvestis

 **SCART\***  
SCART įvestis

 **Mini SCART\***  
Mini SCART įvestis

 **CI Card IN**  
CI įvestis

 **RF In**  
RF / antenos įvestis

 **Sat In**  
Palydovinės televizijos įvestis

 **Digital Optical Audio Out**  
Skaitmeninė optinė garso išvestis

 **RJ 45**  
Ethernetas

 **HEADPHONES**  
3,5 mm ausinių išvestis

\* - **tik su palaikomais prietaisais**

## Naršymas televizoriaus meniu

Norėdami pasirinkti meniu, spauskite nuotolinio valdymo pulto [MENU] mygtuką. Norėdami įjungti meniu, spauskite [OK]. Norėdami pakeisti kuriuos nors numatytuosius nustatymus, naudokite slinkimo mygtukus (▲ / ▼ / ◀ / ▶). Norėdami patvirtinti bet kokius pakeistus nustatymus, spauskite [OK] mygtuką. Norėdami uždaryti šį langą, bet kurio metu spauskite [EXIT] (liet. išeiti) mygtuką.

## Netflix

Pasaulyje pirmaujantis internetinės televizijos tinklas. Jis siūlo daugybę filmų ir TV serialų, įskaitant originalius serialus, dokumentinius ir pilnametražius meninius filmus. Nariai gali paleisti, sustabdyti ir pristabdyti žiūrėjimą, visas pateikiama be reklamų ir įsipareigojimų. Galite prisijungti prie šios programos naudodami esamą „Netflix“ paskyrą. Jei dar neturite „Netflix“ paskyros, galite užsiregistruoti naudodami šią programėlę arba apsilankydami oficialioje „Netflix“ paskyroje.

## YouTube

Vaizdo įrašų bendrinimo programėlė leidžia jums atrasti ir žiūrėti originaliai sukurtus vaizdo įrašus.

**PASTABA:** norint, kad veiktų „YouTube“ programėlė, reikia, kad televizoriuje būtų nustatyta teisinga data ir laikas. Išsamesnę informaciją apie datos ir laiko nustatymą televizoriuje pateikiama šio naudojimo vadovo skyriuje apie meniu punktą LAIKAS. Įsitikinkite, ar Jūsų interneto tiekėjas neblokuoja prieigos prie „YouTube“ ir ar interneto ryšys yra pakankamai greitas „YouTube“ turinio peržiūrai.

## Daugiau programėlių

Pateikia dažniausiai naudojamą programėles, kad jas greitai ir lengvai pasiektumėte.

**AQUOS NET+** - atidaromas „Sharp SMART“ portalas.

**Oras** - oro prognozių programėlė „AccuWeather“.

**Naršyklė** - programėlė, skirta pasiekti svetainės internetu. Naršymas naršyklėje:

- **CH+** - slinkti puslapiu aukštyn
- **CH-** - slinkti puslapiu žemyn
- **Raudonas mygtukas** - rodyti / slėpti naršyklės meniu juosta
- **Geltonas mygtukas** - priartinti
- **Mėlynas mygtukas** - atitolinti

## Šaltiniai

Šiame meniu lange galite prijungti televizoriaus įvesties signalą iš skirtingo šaltinio / prijungto įrenginio.

## Medija

**USB** - multimedijos režimas leidžia atkurti įvairų turinį, įrašytą USB atmintinėje. Turinys padalijamas į įvairius failų tipus: nuotraukas, muziką ir filmus.

Atsiranda rodinys „File Option“ (Failo parinktis) ir leidžia jums paleisti usų tipų palaikomą turinį.

- Galite naršyti meniu naudodami slinkimo mygtukus ▲/▼/◀/▶. Norėdami patvirtinti elementą, kurį norite paleisti / peržiūrėti, nuspauskite mygtuką [OK] (Gerai).
- Peržiūrėdami turinį galite valyti atkūrimo režimus nuotolinio valdymo mygtukais arba įjungdami atkūrimo naršymo meniu ir pasirinkdami ekrane rodomas mygtukus ▲/▼/◀/▶ bei spustelėdami mygtuką [OK] (Gerai).

**PASTABA:** nerekomenduojama naudoti USB jungties ilgintuvais, kadangi jie gali sumažinti vaizdo (garso) kokybę, USB laikmenos turinio peržiūros užstrigimus.

**Miracast\*** - leidžia rodyti turinį iš išmaniojo telefono ar planšetinio kompiuterio jūsų televizoriaus ekrane. Beveilis ryšys naudoja „Wi-Fi Direct“ ryšį, todėl prieiga prie Wi-Fi tinklo nebūtina. Galite rodyti turinį iš išmaniojo telefono ar planšetinio kompiuterio, naudojant „Android 4.4“ ar naujesnę operacinę sistemą.

**Medijos serveris** - automatiškai ieško skaitmeninės medijos serverių (DMS), prijungtų prie jūsų namų tinklo, ir leidžia atkurti bei pateikti medijos serverių turinį.

\* - **Ši funkcija pasiekama tik pasirinktuose išmaniuosiuose telefonuose ir knygiškuosiuose kompiuteriuose.**

## Vaizdas

**Vaizdo režimas** - rinktisi iš tolesnių nustatymų variantų.

- **Standart.** - Numatytieji nustatymai
- **Filmas** - nustatomos šviesesnės spalvos ir mažesnis ryškumas.
- **Asmeninis** - Galimybė rankiniu būdu keisti visus nustatymus
- **Ekonomiškas** - Suvartojama 15 % mažiau energijos.
- **Dinaminis** - Rekomenduojami nustatymai, žiūrint greitai besikeičiančius vaizdus

**Kontrastingumas** - Keisti juodos ir baltos spalvos balansą.

**Šviesumas** - Didinti ar mažinti vaizdo šviesumą.

**Spalva** - Didinti spalvų skaičių nuo juodo ir balto vaizdo.

**Ryškumas** - Didinti ar mažinti vaizdo ryškumą.

**Spalvų šilumas** - Rinktisi iš tolesnių nustatymų variantų.

- **Įprastos** - Numatytieji nustatymai
- **Šiltos** - Padidinti raudonos spalvos santykį vaizde
- **Šaltos** - Padidinti mėlynos spalvos santykį vaizde

**Vaizdo formatai** - Vaizdo formatai priklauso nuo kanalo / transliuotojo. Galima rinktis iš daugybės variantų, kuris geriausiai atitiktų jūsų pageidavimus.

- **Auto** - Automatiškai rodomas geriausias vaizdo formatai. Vaizdas rodomas tinkama padėtimi. Gali būti juodos linijos iš viršaus / apačios ir (arba) iš šonų.
- **4:3** - 4:3 formato vaizdas rodomas originaliu dydžiu. 16:9 ekrano užpildymui naudojamos linijos iš šonų.
- **16:9** - Ekranas užpildomas įprastu 16:9 signalu.
- **Zoom 1/2** - Vaizdas išlieka originalios proporcijos, tik yra keičiamas mastelis, kad būtų užpildomas visas ekranas.
- **Pagal taškus (HDMI)** - Vaizdas rodomas jo originalia raiška be jokių pakeitimų.
- **Visas ekranas** - Ištempti vaizdą per visą ekraną.

**Asmeninis kompiuteris\***

- **Automatinis derinimas** - Suteikia galimybę automatiškai konfiguruoti televizorių naudoti kaip kompiuterio monitorių.
- **Horizontalusis balansavimas** - Keičia horizontaliąją vaizdo padėtį.
- **Vertikalusis balansavimas** - Keičia vertikaliosios vaizdo padėtį.
- **Dydis** - didinti vaizdo dydį.
- **Fazė** - Derinti fazės delso laiką, siekiant sumažinti vaizdo triukšmą

\* - **tik su palaikomais prietaisais**

**Eksperto nustatymai**

- **Triukšmo sumažinimas** - filtruoja su sumažina vaizdo triukšmą (trikdžius).
- **Aktyvus kontrastas** - automatiškai optimizuoja foninį apšvietimą ir vaizdo kontrastą pagal ekrano ryškumą.

## Garsas

**Garso režimas** - Rinktisi iš tolesnių nustatymų variantų

- **Standart.** - Numatytieji nustatymai
- **Muzika** - Išryškina muzikos fonas balsų atžvilgiu
- **Filmas** - Užtikrina tikroviškus ir plataus diapazono garsus filmuose
- **Asmeninis** - Galimybė rankiniu būdu keisti visus nustatymus
- **Sportas** - Pabrėžia sporte aktualius garsus.

**Vienodintuvai** - koreguoja skirtingų garso dažnių garsumą. Vienodintuvo garso lygius keisti galima tik tuomet, kai pasirinktas garso režimas Asmeninis.

**Balansas** - Reguliuoti garso stiprumą kairiajame ir dešiniajame garsiakalbiuose.

**Automatinis garsumo lygis** - Kai funkcija įjungta, garsumas išlieka vienodo lygio, nepriklausomai nuo įvesties (šaltinio).

**DTS TruSurround** - Galima įjungti (ON) ir išjungti (OFF) erdvinį garsą.

**Skaitmeninis išvadas** - Skaitmeninė išvestis.

Pasirinkite iš galimų nustatymų:

- **Išjungti** - Off
- **Auto** - Automatiškai parenkami geriausi nustatymai
- **PCM** - Ši nustatymą pasirinkite, kai jungiate stereoaparaturą skaitmeninis kabeliu (impulso kodo moduliacija (PCM) analoginį signalą paverčia skaitmeniniu dvinariniu signalu).

**Garsiniai komentarai** - Papildomas garso takelis silpnaregiams. Veikia tik su kai kuriomis TV laidomis.

**Garsinių komentarų garsumas** - reguliuoti garsinių komentarų takelio garsumą

**Garso takelis** - leidžia pasirinkti skirtingą garso takelį / kalbą, žiūrint skaitmeninę televiziją ar turinį.

**Garso vėlinimas (ms)** - Naudotojui suteikiama galimybė reguliuoti garso televizoriaus garsiakalbiuose sinchronizavimą su vaizdu.

**SPDIF vėlinimas (ms)** - Naudotojui suteikiama galimybė reguliuoti garso išoriniuose garsiakalbiuose, prijungtuose per skaitmeninę garso išvestį, sinchronizavimą su vaizdu.



## Nustatymai

### KANALAS

**DVB antena** - Pasirinkite DTV signalo tipą

- **Antžeminis** - antžeminė (DVB-T)
- **Kabelinė** - kabelinė (DVB-C)

**Automatinis reguliavimas** - Galima suderinti visus skaitmeninius televizijos kanalus, skaitmenines radijo stotis ir analogines televizijos kanalus televizoriuje.

**Analoginis rankinis reguliavimas** - Galima rankiniu būdu derinti analoginius signalus.

**Skaitmeninis rankinis reguliavimas** - Galima rankiniu būdu derinti skaitmeninius signalus.

**Kanalių redagavimas** - Galima ištrinti, praleisti ir įtraukti mėgstamus kanalus.

- **Raudonas mygtukas** - ištrinti pasirinktą kanalą.
- **Geltonas mygtukas** - perkelti pasirinktą ekraną. Žymekliu pažymėkite tą kanalą, kurį norite perkelti į kitą vietą ir spauskite GELTONĄ mygtuką. Tada rodyklėmis | VIRŠŲ / | APACIA perkelkite pasirinktą kanalą į norimą vietą ir vėl spauskite GELTONĄ mygtuką, norėdami patvirtinti naują jo vietą kanalų sąrašė.
- **Mėlynas mygtukas** - praleisti pasirinktą kanalą. Pažymėti kanalai nebus rodomi, spaudžiant kanalų perjungimo CH+ ir CH- mygtukus.

**Signalo informacija** - Informacija apie DVB signalą.

**CI informacija** - Norint matyti už peržiūrą apmokamą turinį, televizoriuje turi būti įstatyta „išmaniųjų kortelė“. Šią kortelę arba CAM jums išduos paslaugų teikėjas, jei prenumuosite už peržiūrą apmokamą turinį. CAM galima įstatyti į COMMON INTERFACE (liet. bendrinės sąsajos) lizdą (CI Card In).

**Rūšiavimas pagal LCN** - Jei norite, kad kanalai būtų išdėstyti pagal operatoriaus sąranką, nustatykite, kad LCN būtų ON (liet. įjungta) (taikoma tik DVB-T ir DVB-C kanalams).

**Automatinis kanalų atnaujinimas** - jei nustatote parinktį ON (Įjungta), kanalų padėty, pavadinimai ir dažniai yra periodiškai atnaujinami teikėjo. Tai gali sukelti problemų, jei kanalų sąrašė esančius kanalus užsisakė patys. Tokiu atveju rekomenduojame šią parinktį išjungti.

**Įrašų sąrašas\*** - Įrašyti TV laidų sąrašas.

**Grafikų sąrašas** - Priminimų TV programoje sąrašas.

**Palydovinės sąranka** - Šis meniu langas prieinamas tik DVB-S2 režimu. Galite pasirinkti palydovo tipą, siųstuvo-įtmuvo ir LNB antenos tipą ir kt.

**OAD (programinės įrangos atnaujinimas)** - įjunkite / išjunkite OAD (atsisiuntimas oru) programinės įrangos atnaujinimus.

\* - **aktualu tik prietaisams su PVR funkcija**

### TINKLAS

**Tinklo konfigūracija** - pirmiausia jums reikia pasirinkti ryšio tipą. Galite pasirinkti „Wi-Fi“ arba „Wire“ (laidinį) ryšį.

**PASTABA:** Norėdami prijungti internetą laidiniu ryšiu, sujunkite televizorių ir plačiajuosį modemą / maršrutizatorių „Cat 5“ / eterneto laidu (nepateikiamas).

**IP konfigūracija** - LAN tinklo ryšio nustatymai.

- **Automatinė** - automatiškai prijungia televizorių prie jūsų namų tinklo (tai yra numatytasis ir labai rekomenduojamas nustatymas).
- **Rankinė** - leidžia jums rankiniu būdu pakeisti IP adresą, tinklo kaukę ir DNS informaciją.

**„Wi-Fi“ konfigūracija** - belaidžio ryšio tinklo nustatymai.

- **„Wi-Fi“ ryšio automatinė paieška** - automatiškai ieško galimų belaidžio ryšio tinklų. Pasirinkite norimą „Wi-Fi“ tinklą, tuomet įveskite tinklo slaptažodį (jei tinklas apsaugotas slaptažodžiu). Kai slaptažodis priimamas, jūs nebus prašoma įvesti jį dar kartą.

**PASTABA:** Sujungimo procesas gali užtrukti kelias minutes.

Būkite kantrūs. Kiekvieną kartą, kai įjungiamas televizorius, jis automatiškai prisijungia prie tinklo. Tai gali šiek tiek užtrukti.

**Tinklo informacija** - informacija apie tinklo nustatymus.

**Tinklo bandymas** - tinklo ryšio bandymas.

### LAIKAS

**Automatinė sinchronizacija** - automatiškai nustato laiką ir datą televizoriuje. Reikia, kad televizoriuje būtų nustatytas skaitmeninis signalas ir (arba) interneto ryšys. Išjunkite „Auto Sync“ norėdami rankiniu būdu reguliuoti laiką ir datos nustatymus. Jei „Auto Sync“ yra išjungta, o laikas ir data reguliuojami rankiniu būdu, ši informacija bus nustatyta iš naujo, kai bus atjungtas televizoriaus maitinimas.

**Laikrodis** - rodo datą ir laiką. Galima reguliuoti, kai „Auto Sync“ yra išjungta.

**Išjungimo laikas** - Galima nustatyti tikslią laiką, kada televizorius išsijungs.

**Įjungimo laikas** - Galima nustatyti tikslų laiką, kada televizorius išsijungs, kokį kanalą tuo metu rodyti, iš kokio šaltinio, o taip pat - garsumą. Šią funkciją galima nustatyti kartoti kiekvieną arba tam tikroms dienoms.

**Išjungimo laikmatis** - Galima nustatyti išsijungimo laikmatį, kad televizorius automatiškai išsijungtų po nustatyto laiko.

Off (liet. išjungta) -> 10 min -> 20 min -> 30 min -> 60 min -> 90 min -> 120 min -> 180 min -> 240 min.

**OSD laikmatis** - Galima nustatyti trukmę, kiek laiko informacija rodoma ekrane iki jai išsijungiant.

**Automatinis budėjimo režimas** - Automatinį išjungimą į budėjimo režimą galima nustatyti valandiniais intervalais: Off -> 3 h -> 4 h -> 5 h.

**Laiko juosta** - Pakeisti laiko juostą.

### UŽRAKINTI

**Sistemos užraktas** - Galima užrakinti arba atrakinti visą meniu. Prašoma įvesti 4 skaitmenų slaptažodį. ◀ mygtukas skirtas atšaukti slaptažodžio įvedimą. ▶ mygtukas skirtas trinti skaitmenis. Numatytasis slaptažodis yra 0000.

**Nustatyti slaptažodį** - Pakeisti numatytąjį slaptažodį.

**Kanalių blokavimas** - Blokuoti konkrečius TV kanalus.

**Tėvų kontrolės** - Blokuoti kanalą pagal amžiaus apribojimus.

**Klaviatūros užraktas** - leidžia užrakinti televizoriaus

valdymo plokštelę televizoriaus galinėje dalyje.

**Šaltinio užraktas** - leidžia paslėpti elektrines įvestis iš šaltinio meniu.

**Viešbučio režimas** - išplėtiniai nustatymai viešbučiams.

### SĄRANKA

**Kalba** - Galima pakeisti meniu kalbą.

**Garso kalbos** - Galima keisti pasirinktų DVB

kanalų transliuojamo garso kalbą.

**Subtitrų kalba** - Galima keisti pasirinktų DVB kanalų subtitrų kalbą.

**Klausos sutrikimas** - Jei signalas suteikia pagalbaty turintiems klausos sutrikimams, paspaudus [Subtitle], ekrane rodomi subtitrai. Įjungus Hearing Impaired ir perjungus kanalą, kuriame galimi subtitrai, funkcija suaktyvinama automatiškai.

**Mėlynas ekranas** - Pakeičia ekrano foną į mėlyną arba skaidrų, kai nėra jokios įvesties (veikia tik su kai kuriais šaltiniais).

**PVR failų sistema** - PVR įrašymo parinktis\*

- **Pasirinkti diską** - Pasirinkti USB lizdą ir disko skaidinį
- **Laiko poslinkio trukmė** - Nustatyti įrašo ribinę trukmę.
- **Formatas** - Prijungta USB laikmena galite formatuoti FAT 32 failų sistema.

**ISPĖJIMAS: VISI USB LAIKMENOJE ESANTYS DUOMENYS BUS IŠTRINTI**

- **Greitis** - Atliekamas prijungtų USB laikmenų įrašymo greičio testas.

\* - **aktualu tik prietaisams su PVR funkcija**

**Pirmasis diegimas** - Pradedami pirmo įjungimo nustatymai.

**USB programinės įrangos naujinimas** - Kartais gamintojai išleidžia naują mikroprograminės įrangos versiją (kurią galima atsisiųsti). Per šį meniu langą televizoriuje galima įdiegti naują programinę (mikroprograminę) įrangą. Išsamesnė informacija, kaip tą padaryti bus pateikiama su mikroprogramine įranga. Skambinkite pagalbos klientams linija arba apsilankykite internetinėje svetainėje adresu [www.sharp.eu](http://www.sharp.eu).

**NET programinės įrangos naujinimas** - leidžia televizoriaus programinę įrangą atnaujinti internetu. Ši funkcija ieško naujos programinės įrangos ir prireikus ją atnaujina. Norint naudoti šią funkciją, televizorių reikia prijungti prie interneto.

**PASTABA:** Kiekvieną kartą įjungus televizorių, jis automatiškai ieško

naujų programinės įrangos leidimų. Aptikus naują programinę įrangą, klausama, ar norite ją atsiųsti ir įdiegti. Pasirinkus „Yes“ (Taip), televizorius programinę įrangą atnaujina iki naujausios versijos.

**PERSPĖJIMAS:** Neišjunkite televizoriaus maitinimo, kol nebus baigtas naujinimas!

**Atstatyti televizorių** – Gražinami gamykliniai televizoriaus nustatymai.

**HDMI CEC\*** – Nuotoliniu televizoriaus valdymo pultu galima valdyti HDMI jungtimi sujungtus prietaisus.

- **Įrenginių sąrašas\*** – Galima atidaryti prietaisų meniu ir juos valdyti nuotoliniu televizoriaus valdymo pultu.
- **HDMI CEC** – įjunkite / išjunkite HDMI CEC funkciją.
- **Automatinis budėjimo režimas\*** – HDMI CEC sujungti prietaisai automatiškai jungiami į (išjungiami iš) budėjimo režimą.
- **HDMI ARC\*** – Garso signalas iš antžeminės ar palydovinės televizijos transliacijos per HDMI siunčiamas į AV imtuvą, nenaudojant jokių papildomų kabelių. Ši funkcija galima tik su HDMI 2 išvestimi.

\*. **HDMI CEC turi palaikyti prijungtus prietaisus.**

**LED būseną** – Naudotojui suteikiama galimybė įjungti (ON) ar išjungti (OFF) LED indikatorius, naudojant televizorių. (Kai šis nustatymas išjungtas (OFF padėtyje), LED indikatorius mirkčioja, paspaudus nuotolinio valdymo pulto mygtukus).

„HbbTV“ – leidžia naudotojui įjungti / išjungti „Hbb TV“. Norint naudoti „Hbb TV“, televizorius turi būti prijungtas prie interneto, o rodomas kanalas turi palaikyti „Hbb TV“ funkciją.

**Informacija apie versiją** – rodoma televizoriuje naudojamos programinės įrangos versija.

**Šaltinio redagavimas** – tai leidžia naudotojui rankiniu būdu pervadinti elementus savo įvesties šaltinių sąrašė. Pavyzdžiui, galite pervadinti įvestis pagal prijungtus prietaisus.

## „AQUOS NET+“

„AQUOS NET+“ suteikia sąlygas mėgautis įvairiomis programomis arba naršyti internete savo „AQUOS“ LCD televizoriaus ekrane. Norėdami bet kurio metu pasiekti meniu „AQUOS NET+“, nuspauskite nuotolinio valdymo pulto mygtuką „NET+“ arba pasirinkite jį meniu „Daugiau programėlių“.

**PASTABA:** Palaukite, kol televizorius prisijungs prie „Wi-Fi“ tinklo, jungus televizorių, tai gali užtrukti kelias minutes.

Naršykite meniu naudodami slinkimo mygtukus ▲/▼/◀/▶. Norėdami patvirtinti elementą, kurį norite paleisti / peržiūrėti, nuspauskite mygtuką [OK] (Gerai). Norėdami vienu lygiu grįžti atgal, nuspauskite mygtuką [Menu] (Meniu), o norėdami pasiekti papildomas funkcijas, naudokite spalvotus mygtukus.

Norėdami išjungti „AQUOS NET+“ nuspauskite mygtuką [EXIT] (Išjungti).

**Pradžia** – pradžios ekranas su rekomenduojamais filmais ir paskutinėmis atidarytomis programomis.

**Programos** – atidaromas pasiekiamų programų sąrašas.

**Filmai** – atidaromas pasiekiamų filmų sąrašas.

**Televizijos programos** – atidaromas pasiekiamų televizijos programų sąrašas.

**Muzika** – atidaromas pasiekiamos muzikos ir muzikinių vaizdo įrašų sąrašas.

**Žaidimai** – žaidimų ir su žaidimais susijusių programėlių sąrašas.

**Sportas** – su sportu susijusių programėlių sąrašas.

**Naujiens** – naujienų programėlių sąrašas.

**Paieška** – programėlės paieška įvedant pavadinimą arba jo dalį.

**Mano programėlės** – pridėdami programėles prie sąrašo „My Apps“ (Mano programėlės), galėsite greitai pasiekti savo mėgstamas programėles. Norėdami pridėti programėlę prie sąrašo, tiesiog pažymėkite programėlę ir spauskite žalią mygtuką, jį atiras įsų sąrašė „My apps“ (Mano programėlės). Norėdami pašalinti nepageidaujamą programėlę iš sąrašo „My Apps“ (Mano programėlės), turite pažymėti programėlę, kurią norite ištrinti, ir spausti ŽALIĄ mygtuką.

**Nustatymai** – nustatymų meniu galite keisti „AQUOS NET+“ portalo kalbą, nustatyti pasirinktos kalbos programų filtrą ir grąžinti visus naudotojo nustatymus į numatytuosius.

**NAUDOTOJO NUSTATYMŲ NUSTATYMAS IŠ NAUJO:** Jei norite nustatyti iš naujo visus naudotojo nustatymus „AQUOS NET+“, pirmiausia eikite į portalo nustatymų meniu ir pasirinkite „Reset your device“ (Nustatyti įrenginį iš naujo). Su žymekliu pasirinkite YES (Taip), tuomet spauskite ant nuotolinio valdymo pulto esantį mygtuką OK (Gerai), kad patvirtintumėte nustatymų nustatymą iš naujo.

**PASTABA:** Siekdami patenkinti savo klientų poreikius, mes tobuliname savo gaminius. Mes be perstojo stengiamės, todėl j. „AQUOS NET+“ nuolatose įtraukiamos naujos programos. Programas ir turinį „AQUOS NET+“ galima keisti be perstojo. Kai kurios funkcijos ir turinys jūsų šalyje gali būti nepasiekiami.

## Savitės TV programa

TV programa galima naudotis skaitmeninės televizijos režimu. Suteikia informaciją apie būsimas laidas (jei skaitmeninis kanalas tokią informaciją teikia). Galima peržiūrėti visų kanalų visų laidų pradžios ir pabaigos laiką ateinančiai savaitei ir nustatyti priminimus.

1. Spauskite **[TV GUIDE]**. Ekrane pasirodys ateinančios savaitės programa.
2. Meniu naršykite ▲/▼/◀/▶ mygtukais.
3. **Ką galite padaryti:** įrašyti pasirinkto kanalo norimą laidą, spausdami RAUDONĄ mygtuką.\* Nustatyti priminimą ŽALIU mygtuku. Peržiūrėti ankstesnės dienos programą – GELTONAS mygtukas. Peržiūrėti tolesnės dienos programą – MĖLYNAS mygtukas. Paspaudus **[INFO]**, rodoma išsami informacija apie pasirinktą programos įrašą
4. Norėdami uždaryti savaitės programą, spauskite [EXIT].

\* - **aktuali tik modeliuose su įrašymo funkcija**

## Įrašymas į USB laikmeną - skaitmeninis režimas

Šiame televizoriuje veikia galimybė įrašyti į USB laikmeną. Ši funkcija galima skaitmeninės TV režimu, naudojant suderinamą USB atmintinę arba kietąjį diską su USB jungtimi. Šios funkcijos privalumai yra tokie:

- Galima pristabdyti tiesioginę transliaciją, o po to ją peržiūrėti, greitai prasukti ar atsukti (iki tiesioginės transliacijos taško).
- Pradėti įrašymą vieno mygtuko paspaudimu, kai tik nusprendžiate, jog norite įrašyti rodomą laidą.
- Nesudėtingai užprogramuoti įrašyti savaitės TV programoje parinktą laidą.

Dėl pačios įrangos pobūdžio svarbu naudoti didelio greičio USB atmintinę (kadangi televizorius vienu metu nuskaito ir įrašo informaciją į atmintinę, kai kurios atmintinės gali būti netinkamos).

Minimalios USB atmintinės techninės specifikacijos

- **Duomenų nuskaitymo greitis** – 20 Mb/s (megabaitų per sekundę)
- **Duomenų įrašymo greitis** – 6 Mb/s (megabaitai per sekundę)

## Pristabdyti tiesioginės TV transliacijos rodomą (laiko poslinkis)\*

Sustabdyti tiesioginės transliacijos rodomą – labai paprasta.

- Spauskite Leisti/Pristabdyti mygtuką, ir televizorius pristabdys tiesioginės transliacijos rodomą, o jos turinys bus įrašomas. Norėdami toliau žiūrėti laidą, vėl spauskite Leisti/Pristabdyti mygtuką.
- Norėdami prasukti įrašą į priekį, spauskite greito prasukimo mygtuką (pvz., norėdami prasukti reklamą).

- Norėdami atsukti įrašą, spauskite atsukimo mygtuką (pvz., kai per toli prasukote).

**PATARIMAS:** išjungus televizorių į budėjimo režimą arba perjungus kanalą, laiko poslinkio atmintis ištrinama. Norėdami vėl įjungti laiko poslinkį, spauskite Play/pause mygtuką.

### Įrašymas vieno mygtuko paspaudimu

Bet kuriuo metu galima pradėti žiūrimo kanalo laidos įrašymą. Tam tereikia paspausti [REC] mygtuką.

**PATARIMAS:** šiame televizoriuje yra vienas TV derintuvas, todėl galima įrašyti tik žiūrimo kanalo laidą arba įrašyti vieno kanalo laidą, kai televizorius veikia budėjimo režimu.

**PASTABA:** įrašymo į USB laikmeną funkcija galima naudotis tik skaitmeninės televizijos režimu. Atsižvelgiant į autorių teisių įstatymus ir nelegalų kopijavimą (įrašymą), nėra galimybės įrašyti į (iš) bet kokios kitos įvesties (išvesties) šaltinio.

\* - **aktualu tik prietaisams su PVR funkcija**

## Gaminio kortelė

| Prekės ženklas                       |                              |                              |
|--------------------------------------|------------------------------|------------------------------|
| Modelis                              | LC-32H15012E<br>LC-32H15122E | LC-40FI5012E<br>LC-40FI5122E |
| Energijos efektyvumo klasė           | A+                           | A+                           |
| Matomo ekrano dydis (įstrižainė)     | 32" / 81cm                   | 40" / 102cm                  |
| Energijos sąnaudos įjungimo režimu   | 31,0 W                       | 45,0 W                       |
| Metinės energijos sąnaudos*          | 45 kWh                       | 66 kWh                       |
| Energijos sąnaudos budėjimo režimu** | <0,50 W                      | <0,50 W                      |
| Energijos sąnaudos išjungus          | N/A                          |                              |
| Ekrano raiška                        | 1366 (H) x 768 (V)           | 1920 (H) x 1080 (V)          |

\* - Metinės energijos sąnaudos XYZ kWh, apskaičiuojamos, kai televizorius 365 dienas naudojamas po 4 valandas per dieną. Tikrosios energijos sąnaudos priklauso nuo to, kaip televizoriaus naudojamas.

\*\* - kai televizorius būna išjungtas nuotolinio valdymo pultu ir nesant įjungtai jokiai funkcijai

## Svarīgi norādījumi par drošību



**Pirms ierīces lietošanas izlasiet šos norādījumus par drošību un ievērojiet tālāk norādītos brīdinājumus.**

**Lai novērstu aizdegšanās risku, sveces un cita veida atklātu liesmu vienmēr turiet tālāk no ierīces.**



- Televizoru komplekts ar 43 collu vai lielāku ekrānu ir jāpaceļ un jāpārvieto vismaz diviem cilvēkiem.
- Šim televizoram nav nevienas detaļas, kuru varētu remontēt lietotājs. Bojājuma gadījumā sazinieties ar ražotāju vai pilnvarotu tehniskās apkalpes dienesta pārstāvi. Saskaņā ar konkrētām televizora iekšpusē esošām detaļām var apdraudēt dzīvību. Garantija nesedz bojājumus, kas radušies, nepilnvarotai personai veicot remontdarbus.
- Nenoņemiet ierīces aizmugurējo daļu.
- Šī ierīce ir paredzēta video un skaņas signālu uztveršanai un atveidošanai. Jebkāda cita veida lietošana ir strikti aizliegta.
- Lai televizoram atvienotu strāvas padeves avotu, atvienojiet kontaktdakšu no kontakttīzdas.
- Ja komplektācijā iekļautais strāvas vads ir bojāts, tas ir jānomaina ražotājam, tirdzniecības pārstāvim vai līdzvērtīgi kvalificētām personām, lai neradītu apdraudējumu.
- Vislabākais attālums televizora skatīšanai ir aptuveni piecas reizes lielāks par ekrāna diagonāles izmēru. Citu gaismas avotu atspulgs ekrānā var pasliktināt attēla kvalitāti.
- Nodrošiniet televizoram pietiekamu ventilāciju un novietojiet to tālāk no citām ierīcēm un mēbeļiem.
- Nodrošiniet, ka ap ierīci ir vismaz 5 cm brīva vieta, lai garantētu pietiekamu ventilāciju.
- Nodrošiniet, ka ventilācijas atveres netiek aizsegtas ar avizēm, galdautiem, aizkariem un citām lietām.
- Televizoru ir paredzēts lietot mērenā klimata joslā.
- Nepakļaujiet televizoru pīlošiem un šļakstošiem šķidrumiem.
- Televizoru ir paredzēts lietot tikai sausā vietā. Ja lietojat televizoru ārpus telpām, nodrošiniet, ka tas tiek aizsargāts pret mitrumu (lietu, ūdens šļakatām). Nekad nepakļaujiet to mitruma iedarbībai.
- Uz TV nenovietojiet izstrādājumus vai tvertnes ar šķidrumu, piemēram, vāzes utt. Šie trauki var apgāzties, tādējādi apdraudot elektrisko drošību. Televizoru drīkst novietot tikai uz līdzenas un stabilas virsmas. Uz televizora vai zem tā nedrīkst novietot avīzes, segas vai citus priekšmetus.
- Nodrošiniet, ka ierīce nav novietota uz strāvas kabeļiem, jo šādā veidā tos var sabojāt. Mobilie tālruni un citas ierīces, piemēram, WLAN adapteri, novērošanas kameras ar bezvadu signāla pārraidi utt., var radīt elektromagnētiskos traucējumus, un šādas ierīces nedrīkst novietot televizora tuvumā.
- Nenovietojiet ierīci sildierīču tuvumā un tiešos saules staros, jo tas negatīvi ietekmē ierīces dzesēšanu. Siltuma uzkrāšanās ir bīstama un var ievērojami samazināt ierīces kalpošanas laiku. Lai garantētu drošību, lūdziet kvalificētai personai izīrtīt netīrumus no ierīces.
- Mēģiniet novērst strāvas vada un strāvas adaptera bojājumus. Ierīci drīkst pievienot, izmantojot tikai komplektācijā iekļauto strāvas vadu/adapteri.

- Negaiss ir bīstams visa veida elektriskajām ierīcēm. Ja strāvas vadā vai antenas vadā iespējams zibens, ierīce var tikt sabojāta pat tad, ja tā ir izslēgta. Pirms negaisa ir jāatvieno visi ierīces vadi un savienotāji.
- Lai notīrītu ierīces ekrānu, lietojiet tikai mitru un mīkstu drāniņu. Lietojiet tikai tīru ūdeni. Nedrīkst lietot tīrīšanas līdzekļus un šķīdinātājus.
- Novietojiet televizoru pie sienas, lai tas nevarētu nokrist, ja tiktu pagrūsts.
- BRĪDINĀJUMS! Televizoru nedrīkst novietot uz nestabilas virsmas. TV var nokrist, radot bīstamas traumas vai nāvi. No vairuma traumu, it sevišķi bērnu, var izvairīties, ievērojot vienkāršus piesardzības pasākumus.
- Izmantojiet TV ražotāja ieteiktos skapjus vai statīvus.
- Izmantojiet tikai tādas mēbeles, kas droši atbalsta TV.
- Nodrošināt, ka TV nepārkaras pāri atbalstošās mēbeles malai.
- Nenovietojiet TV uz augstas mēbeles (piemēram, bufetes vai grāmatu skapja), nenostiprinot mēbeli un TV ar atbilstošu atbalstu.
- Nenovietojiet TV uz drēbes vai cita materiāla, kas var atrasties starp TV un atbalsta mēbeli.
- Informēt bērnus par bīstamību, kas rodas kāpjot uz mēbeļiem, lai aizsniegtu TV vai tā vadības ierīces.
- Nodrošināt, ka bērni nekāpj uz TV.
- Ja esošais TV tiek saglabāts un pārvietots, jāievēro tie paši pasākumi.
- Tālāk sniegtie norādījumi ir drošāks veids, kā uzstādīt televizoru, piestiprinot to pie sienas, un tādā veidā var novērst iespēju, ka televizors var nokrist uz priekšu un radīt traumas un bojājumus.
- Šādām uzstādīšanas veidam ir nepieciešams lietot stiprinājuma vadu.
  - A) Lietojot vienu/abas augšējās sienas stiprinājuma atveres un skrūves (skrūves jau ir ievietotas sienas stiprinājuma atverēs), piestipriniet vienu stiprinājuma vada(-u) galu pie televizora.
  - B) Nostipriniet otru stiprinājuma vada(-u) galu pie sienas.
- Televizora programmatūras saturs un ekrāna izvēlnes (OSD) izkārtojums var tikt mainīts bez brīdinājuma.
- Piezīme. Elektrostatiskās izlādes (ESD) gadījumā ierīce var uzrādīt nepareizas funkcijas. Šādā gadījumā izslēdziet un ieslēdziet televizoru. Televizors darbosies normāli.

### Brīdinājums!

- Nelietojiet TV tieši pēc izpakošanas. Pirms TV lietošanas uzgaidiet, kamēr tas uzsilst līdz telpas temperatūrai.
- Nedrīkst pievienot ārējas ierīces ieslēgtam televizoram. Izslēdziet ne tikai televizoru, bet arī pievienojamās ierīces! Pēc ārējo ierīču un antenas pievienošanas televizora kontaktdakšu pievienojiet sienas kontakttīzdei!
- Nodrošiniet, ka televizora kontaktdakša vienmēr ir brīvi aizsniedzama.
- Televizoru nav paredzēts lietot darbavietā, kas aprīkota ar monitoriem.
- Ja austiņas pastāvīgi tiek atskanošs liels skaļums, var rasties neatgriezeniski dzirdes bojājumi.
- Noteikti likvidējiet šo ierīci un jebkurus komponentus, tostarp baterijas, videi draudzīgā veidā. Ja rodas šaubas, informācijai par pārstrādi sazinieties ar vietējo varas iestādi.
- Uzstādot ierīci, ņemiet vērā, ka mēbeļu virsmas tiek apstrādātas ar dažādām lakām, ir no plastmasas vai citām vielām un tās var būt nopulētas. Šajos izstrādājumos iekļautajam ķīmiskajām vielām var būt reakcija ar televizora statīvu. Rezultātā pastāv iespēja, ka materiāla daļiņas var pielipt pie mēbeļu virsmas; un tās var būt grūti vai neiespējami notīrīt.
- Televizora ekrāns ir ražots augstākās kvalitātes apstākļos, un vairākas reizes tam ir pārbaudīts, vai nepastāv kļūdaini pikseli. Nav iespējams izslēgt nelielu kļūdainu pikselu skaitu ekrānā ražošanas procesa tehnoloģisko parametru dēļ (pat ja ražošanas procesā ir ievērota maksimālā rūpība). Šie kļūdainie pikseli netiek uzskatīti par kļūmēm atbilstoši garantijas nosacījumiem, ja tie nepārsniedz DIN normās noteiktās robežas.
- Ražotājs neuzņemas atbildību par klientu servisa problēmām, kas saistītas ar trešās puses saturu vai pakalpojumiem. Ja ir jautājumi, komentāri vai ar apkalpi saistīti jautājumi par trešās puses saturu vai

pakalpojumiem, jums jāsasīnās ar attiecīgajiem satūra un pakalpojumu sniedzējiem.

- Var būt dažādi ar ierīci nesaistīti iemesli, kāpēc ierīcē nevarat piekļūt saturam vai pakalpojumiem, tostarp, bet neaprobežojoties ar strāvas zudumu, interneta savienojumu vai nevarēšu pareizi konfigurēt ierīci. Universal Media Corporation, tā direktori, vadotie darbinieki, aģenti, līgumslēdzēji un filiāles neuzņemas atbildību attiecībā pret jums vai trešajām pusēm par šādām kļūmēm vai apkopes nepilnībām neatkarīgi no iemesla un tā, vai no tā varēja/nevarēja izvairīties.
- Viss trešās puses saturs un pakalpojumi, kas pieejami šajā ierīcē, ir nodrošināti "tādi, kādi tie ir" un "tādi, kādi tie ir pieejami", un Universal Media Corporation un tā filiāles neuzņemas nekādu tiešu vai netiešu atbildību un jūsu pārstāvējamību, ietverot, bet neaprobežojoties ar tiešu vai netiešu piemērotības tirdzniecībai garantiju, likuma pārkāpumu, piemērotību noteiktam mērķim vai ar jebkādam garantijām attiecībā uz jūsu nodrošinātā satūra vai pakalpojumu piemērotību, pieejamību, precizitāti, pilnīgumu, drošību, ipašumtiesībām, nepiemērotību, pienākumu nepildīšanu vai kļūdainu un pārtraukumiem esošu darbību un izmantošanu, kā arī to, ka šis saturs vai pakalpojumi būs piemēroti jūsu prasībām un paredzētajam.
- Universal Media Corporation nav pārstāvis un neuzņemas atbildību par trešās puses satūra un pakalpojumu nodrošinātājam darbībām un izlaidumiem, kā arī neuzņemas atbildību par nevienu šādās trešās puses nodrošinātā satūra vai pakalpojuma saturu.
- Neviena gadījumā Universal Media Corporation un/vai tā filiāles nebūs atbildīgas ne pret jums, ne pret trešo pusi par tiešiem, netiešiem, speciāliem, nejausiem, soda, izrietošiem vai cita veida bojājumiem, neskatoties uz to, vai atbildības nosacījumi ir pamatoti ar līgumu, civiltiesību pārkāpumu, nolaidību, garantijas pārkāpumu, stingru atbildību vai citu pamatojumu, un neskatoties uz to, vai Universal Media Corporation un/vai tā filiāles ir vai nav norādījuši par šādu bojājumu iespējamību.

## Svarīga informācija par videospēlēm, datoriem, parakstiem un citiem fiksētā attēla rādījumiem

- Ja ilgstoši tiek lietots fiksēta attēla programmas materiāls, LCD ekrānā var parādīties pastāvīgs "ēnas attēls" (dažreiz tas tiek nepareizi definēts kā "izdegusi ekrāna vieta"). Pēc tam šis ēnas attēls ir pastāvīgi redzams fonā. Tas ir neatgriezenisks bojājums. Lai novērstu šādu bojājumu rašanos, izpildiet tālāk sniegtos norādījumus.
- Samaziniet spilgtuma/kontrasta iestatījumu līdz minimālajam skata lenķim.
- Neatstājiet fiksētu attēlu ekrānā uz ilgu laika posmu. Centieties nerādīt ekrānā:
  - » teleteksta laiku un diagrammas,
  - » TV/DVD izvēlni, piemēram, DVD saturu,
  - » režīmu "Pause" (Pauze) ("aizturēšana"): nelietojiet šo režīmu ilgu laiku, piemēram, kamēr skatāties DVD vai video.
  - » Izsūdziet ierīci, kad to nelietojat.

## Baterijas

- Ievietojiet baterijas, ņemiet vērā pareizo polaritāti.
- Nepakļaujiet baterijas augstai temperatūrai un nenovietojiet tās vietās, kur temperatūra var strauji paaugstināties, piemēram, tuvu liesmām vai tiešos saules staros.
- Nepakļaujiet baterijas pārmērīgam starojuma karstumam, nemetiet tās liesmās, neizjauciet tās un nemēģiniet uzlādēt nelādējamās baterijas. To saturs var izteciēt, vai tas var eksplodēt.
  - » Dažāda tipa baterijas nedrīkst lietot kopā, un nedrīkst jaukt jaunās baterijas ar vecajām baterijām.
  - » Likvidējiet baterijas veidi draudzīgā veidā.
  - » Lielākajā daļā Eiropas Savienības valstu bateriju likvidēšana ir regulēta tiesību aktos.



Cd

## Likvidēšana

- Neizmetiet šo televizoru kā nešķirotus sadzīves atkritumus. Nododiet to attiecīgā savākšanas punktā elektrisko un elektronisko ierīču pārstrādei. Tā rīkojoties, jūs palīdzēsiet saglabāt dabas resursus un aizsargāt apkārtni videi. Lai uzzinātu vairāk, sazinieties ar mazumtirgotāju vai vietējo varas iestādi.



## CE paziņojums

- Ar šo UMC Poland Sp. z o.o., ka LED TV atbilst RED Directive 2014/53/EU iekārtām un to atbilstības nosvārtējo atzīšanu pamatprasībām un citiem piemērojamajiem nosacījumiem. <https://www.sharpconsumer.eu/documents-of-conformity/>.

## Prečzīmes

• HDMI, High-Definition Multimedia Interface un HDMI logotips ir HDMI Licensing, LLC prečzīmes vai reģistrētas prečzīmes ASV un citās valstīs.

• Logotips HD TV ir DIGITALEUROPE prečzīme.

• Logotips HD TV 1080p ir DIGITALEUROPE prečzīme.

• Logotips DVB ir Digital Video Broadcasting (DVB projekta) reģistrēta prečzīme.

• Izgatavots pēc Dolby Laboratories licences. Dolby, Dolby Audio un dubultais D ir Dolby Laboratories tirdzniecības zīmes.

• Informāciju par DTS patentiem skatiet šeit: <http://patents.dts.com>. Ierīce ir izgatavota atbilstoši DTS Licensing Limited licencei. DTS, simbols, DTS un simbols kopā ir DTS, Inc reģistrētas prečzīmes. DTS TruSurround ir DTS, Inc. prečzīme. © DTS, Inc. Visas tiesības paturētas.

• YouTube un YouTube logotips ir Google Inc. prečzīme.

• Wi-Fi CERTIFIED logotips ir Wi-Fi Alliance sertifikācijas zīme.

• Wi-Fi CERTIFIED Miracast un Miracast ir Wi-Fi Alliance prečzīmes.

• DLNA, DLNA logotips un DLNA CERTIFIED ir Digital Living Network Alliance prečzīmes, pakalpojumu zīmes vai sertifikācijas zīmes.

• Harman Kardon ir HARMAN International Industries, Incorporated reģistrēta prečzīme Amerikas Savienotajās Valstīs un/vai citās valstīs.

## Komplekta saturs

### Ši televizora komplektācijā iekļautas daļas

- 1 televizors
- 1 televizora statīva uzstādīšanas pieredumu iepakojums
- 1 tālvadības pults
- 1 lietotāja rokasgrāmata
- 2 AAA baterijas

## Statīva pievienošana

Ievērojiet norādījumus, kas sniegti šīs lietotāja rokasgrāmatas pēdējā lapā.

## Televizora stiprināšana pie sienas

1. Noņemiet četras skrūves, kas uzstādītas sienas stiprinājumu atverēs.
2. Sienas stiprinājumu tagad var viegli pievienot stiprinājuma atverēm televizora aizmugurē.
3. Televizoram uzstādiet sienas stiprinājuma kronšteinu, kā norādījis kronšteina ražotājs.

## Darba sākšana – sākotnējā uzstādīšana

1. Izmantojot RF kabeli, pievienojiet televizoru pie TV antenas sienas kontaktligzdas. Pievienojiet strāvas vadu kontaktligzdai.
2. Lai izveidotu savienojumu ar internetu, izmantojot vadu, pievienojiet Cat 5/Ethernet kabeli (nav komplektācijā) no TV uz platjoslas modemu/maršrutētāju.
3. Ievietojiet tālvadības pulti komplektācijā iekļautās baterijas.
4. Pēc tam nospiediet pogu Standby, lai ieslēgtu televizoru.
5. Pēc tam tiek atvērts ekrāns First Time Installation (**Instalēšana pirmo reizi**).  
Ja šis ekrāns netiek parādīts, nospiediet tālvadības pults pogu [MENU], ievadiet 8-8-8-8, un izvēlnē tiek parādīta. Lai mainītu kādu no noklusējuma iestatījumiem, izmantojiet ritināšanas pogas ▲/▼/◀/▶. Lai jebkurā brīdī izietu no izvēlnes, nospiediet pogu [EXIT].
6. **Ekrānā INSTALĒŠANA PIRMO REIZI iestatiet nepieciešamos iestatījumus.**
  1. **DARBĪBA.** Iestatiet televizora izvēlnes valodu.
  2. **DARBĪBA.** Iestatiet valsti.
  3. **DARBĪBA.** Iestatiet tīkla savienojuma veidu. Ja vēlaties izlaist šo darbību un televizora un tīkla savienojumu izveidot vēlāk, izvēlieties izlaist tīkla iestatīšanu.
  4. **DARBĪBA.** Atlasiet televizora atrašanās vietu. Lietošanai mājās atlasiet Mājas. Veikala demonstrācijas režīmam atlasiet Veikals.
  5. **DARBĪBA.** Izvēlieties, vai televizoram ir statīvs vai arī tas tiks stiprināts pie sienas. Televizorā tiks iestatītas atlasītās opcijas optimālā audio iestatījumi.
  6. **DARBĪBA.** Izvēlieties izmantojamo ievades avotu. Ja RF kabelis ir pievienots tieši televizoram, izvēlieties DTV. Ja satelīts ir pievienots tieši televizoram, izvēlieties DVB-S. Ja lietojat televizora pierīci, atlasiet pareizu televizora ievadi, kura ir pievienota.
7. Ja pēdējā darbībā atlasāt DTV vai DVB-S2, tiek vaicāts, vai vēlaties meklēt kanālus. Ja izvēlaties "Nē", varat vēlāk izvēlnē IESTĀTĪJUMI/KANĀLS meklēt kanālus. Ja izvēlaties "Jā", tiek rādīta meklēšanas izvēlnē.

**Digitālās TV (DTV) meklēšana** Sadaļā DVB antena atlasiet, kādu

signāla tipu lietojat. Virszemes (DVB-T) vai kabelis (DVB-C). Pēc tam atlasiet Automātiskā regulēšana un iestatiet vēlamos iestatījumus. Vēlreiz atlasiet Automātiskā regulēšana, lai sāktu kanālu meklēšanu. **Satelīta (DVB-S2) meklēšana** Atveriet Automātiskā regulēšana un atveriet Satelīts. Tajā varat izvēlēties dažādus satelītus. Nospiežot tālvadības pults pogu OK, atlasiet satelītu, kurā vēlaties meklēt kanālus. Pēc tam, nospiežot tālvadības pults pogu BACK, atgriezieties iepriekšējā izvēlnē un izvēlieties Automātiskā regulēšana, lai sāktu kanālu meklēšanu.

**PIEZĪME:** Lai saīsinātu satelīta kanālu meklēšanas laiku, dažās valstīs ir iepriekš instalēts šajā reģionā populārāko kanālu saraksts. Ja tāda iespēja ir pieejama atlasītajai valstij, tiek vaicāts, vai vēlaties ielādēt iepriekš instalēto kanālu sarakstu. Ja izvēlaties "Jā", satelīta kanālu saraksts dažu sekunžu laikā tiek importēts televizorā.

**PADOMS:** Ja kādi kanāli trūkst, visticamāk, iemesls ir signāla stiprums. Iespējams, ir jāpievieno signāla pastiprinātājs un vēlreiz jāveic TV kanālu regulēšana.

## Tālvadības pults

1. **⏻ STANDBY** – televizors tiek ieslēgts, ja tas ir gaidstāves režīmā, vai televizors tiek pārslēgts gaidstāves režīmā.
2. **🔇 MUTE** – skaņa tiek ieslēgta vai izslēgta.
3. **0-9** – tiek veikta tieša TV kanālu atlase.
4. **TV GUIDE (TV programma)** – tiek atvērta 7 dienu TV programma (digitālais režīms).
5. **↺** – tiek atvērts iepriekš skatītais kanāls.
6. **PICTURE** – tiek ritināts pa attēlu režīma opcijām.
7. **VOL ▲/▼** – skaņas līmenis tiek palielināts/samazināts.
8. **CH ▲/▼** – tiek pārslēgts uz iepriekšējo kanālu vai nākamo kanālu.
9. **SOUND** – tiek ritināts pa skaņas režīma opcijām.
10. **SOURCE** – tiek parādīta ievades/avota izvēlnē.
11. **MENU** – tiek atvērta ekrāna izvēlnē.
12. **EXIT** – tiek aizvērtas visas izvēlnes.
13. **(▲/▼/◀/▶/OK)** – ļauj naviģēt pa ekrāna izvēlnēm un pēc jūsu izvēles pielāgot sistēmas iestatījumus.
14. **BACK** – Atpakaļ uz iepriekšējo izvēlni.
15. **FAV** – tiek atvērta izlases izvēlnē.
16. **INFO** – nospiežot vienreiz, tiek parādīta pašreizējā/nākamā kanāla informācija. Nospiežot divreiz, tiek rādīta pašreizējās programmas informācija.
17. **TEXT** – teleteksta režīms: tiek atvērts teleteksta režīms.
18. **SUBTITLE** – tiek pārslēgts (ieslēgts/izslēgts) ekrāna apakšdaļas dialoglodziņš.
19. **TV** – tiek pārslēgts uz digitālo TV avotu.
20. **YouTube** – tiek atvērta lietojumprogramma YouTube.
21. **NETFLIX** – tiek atvērta lietojumprogramma NETFLIX
22. **NET+** – tiek atvērta izvēlnē AQUOS NET+.
23. **Rec1** – PVR ieraksts.
24. **⏪** – tiek no jauna rādīta pašreizējā epizode.
25. **▶▶** – tiek ātri pārtīts uz nākamo epizodi.
26. **■** – tiek apturēta atskaņošana
27. **Rec List1** – tiek atvērts ierakstu saraksts.
28. **◀◀** – atskaņošana notiek ātrās attīšanas režīmā.
29. **▶▶** – atskaņošana notiek ātrās pārtīšanas režīmā.
30. **⏸** – notiek atskaņota/ir aktivizēta pauze.
31. **KRĀSU POGAS** – papildu teleteksta un ekrāna izvēlnes funkcijas

<sup>1</sup> – pieejama tikai ar PVR funkciju

## Televizora pogas\*

**Vol+** Skaļuma palielināšana; izvēlne pa labi

**Vol-** Skaļuma samazināšana; izvēlne pa kreisi

**CH+** Programma/kanāls un izvēlne augšup

**CH-** Programma/kanāls un izvēlne lejup

**MENU** Tiek parādīta izvēlne/ekrāna izvēlne

**SOURCE** Tiek parādīta ievades avota izvēlne

**STANDBY** Tiek ieslēgts/izslēgts gaidstāves režīms

\* - televizoriem ar pogām

## TV vadības bloks\*

TV vadības bloks atrodas TV aizmugures kreisās puses apakšējā stūrī. Varat lietot neatkarīgi no tālvadības pults, lai vadītu lielāko daļu TV funkciju.

**Kad TV ir pārslēgts gaidstāves režīmā:**

- uz īsu brīdi nospiediet vadības bloku – ieslēdzas

**TV skatīšanās laikā:**

- PA LABI/PA KREISI – skaļāk/klusāk
- AUGŠUP/LEJUP – maina programmu uz nākamo/iepriekšējo
- Nospiediet uz īsu brīdi – rāda izvēlni
- Turiet nospiestu – tiek pārslēgts gaidstāves režīmā

**Kad atvērta izvēlne:**

- PA LABI/PA KREISI – ekrāna izvēlnju kursora pārvietošana
- Nospiediet uz īsu brīdi – LABI/ap stiprina atlasīto vienumu
- Turiet nospiestu – atgriežas iepriekšējā izvēlnē

\* - televizoriem ar vadības spraudni

## Levades/avota režīma izvēle

Lai pārslēgtu dažādas ievades/savienojumus, rikojieties, kā aprakstīts tālāk.

**a) Tālvadības pults pogu lietošana**

1. Nospiediet [SOURCE/□] – tiek parādīta avota izvēlne.
2. Nospiediet [◀] vai [▶] – tiek atlasīta nepieciešamā ievade.
3. Nospiediet [OK].

**b1) Televizora pogu\* lietošana**

1. Nospiediet [SOURCE].
2. Izmantojot pogas VOL+/VOL-, ritiniet augšup/lejup līdz nepieciešamajai ievadei/avotam.
3. Nospiediet [SOURCE], lai mainītu ievadi/avotu uz atlasīto.

**b2) TV vadības bloka\* lietošana**

1. Uz īsu brīdi nospiediet vadības vadības bloku, lai atvērtu izvēlni.
2. Nospiediet vadības bloku un pārvietojiet kursoru uz izvēlni AVOTI.
3. Uz īsu brīdi nospiediet vadības bloku, lai atvērtu izvēlni AVOTI.
4. Izmantojot vadības bloku, atlasiet vēlamā ievadi/avotu.
5. Uz īsu brīdi nospiežot vadības bloku, ievadi/avotu var mainīt uz atlasīto.

\* - izvēles

## Savienojumi

Informāciju par dažādu modeļu savienotāju veidiem skatiet 68. lappusē pieejamajā tabulā.

 **USB**  
USB ievade 1, 2

 **HDMI 1, 2, 3 in**  
HDMI ievade 1, 2, 3

 **VGA (PC)\***  
VGA datora ievade

 **VGA (PC) Audio In\***  
3,5 mm datora audio ievade

 **Mini AV**  
Video ievade un komponenta/video audio ievade

 **Mini YPbPr**  
Mini komponenta HD ievade

 **SCART\***  
SCART ievade

 **Mini SCART\***  
Mini SCART ievade

 **CI Card IN**  
CI ievade

 **RF In**  
RF/TV antenas ievade

 **Sat In**  
Satelīttelivizijas ievade

 **Digital Optical Audio Out**  
Digitālā optiskā izvade

 **RJ 45**  
Ethernet

 **HEADPHONES**  
3,5 mm austiņu izvade

\* - Tikai atbalstītām ierīcēm

## Navigēšana pa televizora izvēlni

Lai atvērtu šo izvēlni, nospiediet tālvadības pults pogu [MENU]. Lai atvērtu izvēlni, nospiediet [OK]. Lai mainītu kādu no noklusējuma iestatījumiem, izmantojiet ritināšanas pogas (▲/▼/◀/▶). Lai apstiprinātu iestatījumus, nospiediet pogu [OK]. Lai jebkurā brīdī izietu no izvēlnes, nospiediet pogu [EXIT].

## Netflix

Pasaulje pirmajantis internetinēs televīzijas tīnkla. Jis siulo daugybē filmų ir TV serialų, įskaitant originalius serialus, dokumentinius ir pilnametražius meninius filmus. Nariai gali paleisti, sustabdyti ir pristabdyti žiūrėjimą, viskas pateikiama be reklamų ir įsipareigojimų. Galite prisijungti prie šios programos naudodami esamą „Netflix“ paskyrą. Jei dar neturite „Netflix“ paskyros, galite užsiregistruoti naudodami šią programėlę arba apsilankydami oficialioje „Netflix“ paskyroje.

## YouTube

Video koplietošanas lietotne, kas nodrošina iespēju izpētīt un skatīt oriģināli veidotos video.

**PIEZĪME.** Lai lietotne YouTube darbotos, televizorā ir jāiestata pareizs datums un laiks. Vairāk informāciju par televizora datuma/laika iestatīšanu skatiet šīs lietotāja pamācības izvēlnes sadaļā LAIKS. Nodrošiniet, ka jūsu tīklā netiek bloķēta piekļuve pakalpojumam YouTube un interneta savienojuma ātrums ir pietiekami liels, lai skatītu pakalpojuma YouTube saturu.

## Vairāk lietotņu

Ātrāki un vieglāki piekļuvei ietver biežāk lietotās lietotnes.

**AQUOS NET+** - tiek atvērts Sharp SMART portāls.

**Weather** - laikapstākļu lietotne AccuWeather.

**Pārlūks** - lietojumprogramma, ar kuras palīdzību internetā

piekļūst tīmekļa vietnēm. Navigācija pārlūkprogrammā

- **CH+** - ritināšana augšup

- **CH-** - ritināšana lejup

- **Sarkanā poga** - pārlūkprogrammas izvēlnes joslas rādīšana/slēpšana

- **Dzeltenā poga** - tuvināšana

- **Zilā poga** - tālināšana

## Avoti

Šajā izvēlnē varat pārslēgt TV ievades signālu uz vēlamo avotu/ pievienoto ierīci.

## Multivide

**USB** - multivides režīms piedāvā dažāda USB atmiņas kartē saglabātā satura atskaņošanu. Saturs tiek iedalīts dažādos failu veidos: fotoattēli, mūzika un filmas.

Failu opcija ir redzama tikai tad, ka atskaņojat atbalstītā satura visus veidus.

1. Varat nāvēgt pa izvēlni, izmantojot ritināšanas ▲/▼/◀/▶ pogas. Lai apstiprinātu atskaņojamo/skatāmo vienumu, nospiediet pogu [OK].
2. Izmantojot tālvadības pults pogas vai atverot atskaņošanas navigācijas izvēlni un atlasot ekrāna pogas ▲/▼/◀/▶ un pogu [OK], satura skatīšanas laikā varat vadīt atskaņošanas režīmus.

**PIEZĪME:** Nav ieteicams lietot USB pagarinātājus, jo tie var pasliktināt attēla/audio kvalitāti un apturēt USB saturu atskaņošanas laikā.

**Miracast\*** - nodrošina iespēju televizora ekrānā skatīt vietētlruņa vai planšetdatora saturu. Miracast tiek nodrošināts, izmantojot Wi-Fi Direct, tādēļ nav nepieciešama piekļuve Wi-Fi tīklam. Varat koplietot vietētlruņa vai planšetdatora saturu, kas darbojas ar Android 4.4 un jaunāku sistēmas versiju.

**Multivides serveris** - programma automātiski meklē digitālos multivides serverus (DMS), kas pievienoti mājas tīklam, un aktivizē atskaņošanu un satura renderēšanu no multivides serveriem.

\* - **This function is only available on selected smartphones and notebooks.**

## Attēls

**Attēlu režīms** - izvēlieties no tālāk norādītajiem sākotnējiem iestatījumiem.

- **Standarta** - noklusējuma iestatījumi.
- **Filma** - iestata gaišākas un mazāk spilgtas krāsas.
- **Personīgais** - visus iestatījumus var iestatīt manuāli.
- **Ekonomija** - patērē par 15% mazāk enerģijas.
- **Dinamisks** - ieteicamie iestatījumi ātri kustīgiem attēliem.

**Kontrasts** - pārslēdz melnās un baltās krāsas līdzsvaru.

**Spilgtums** - tiek palielināts vai samazināts attēla spilgtums.

**Krāsa** - tiek palielināts krāsas līmenis no melnās un baltās krāsas.

**Asums** - tiek palielināts vai samazināts attēla asums.

**Krāsu temperatūra** - izvēlieties no tālāk

norādītajiem sākotnējiem iestatījumiem.

- **Normāls** - noklusējuma iestatījumi.
- **Silts** - tiek palielināts attēla sarkanās krāsas līmenis.
- **Auksts** - tiek palielināts attēla zilās krāsas līmenis.

**Proporcijas** - attēla formāts atšķiras atkarībā no kanāla/apraides. Tālāk ir norādītas dažādas opcijas, lai atrastu savām vajadzībām piemērotāko.

- **Automātiski** - automātiski tiek parādīts labākais attēla

formāts. Šādi attēls ir pareizajā pozīcijā. Attēla augšpusē/apakšpusē un/vai sānos var būt melnas līnijas.

- **4:3** - 4:3 attēls tiek parādīts tā oriģinālajā lielumā. Sānu malas tiek rādītas, lai ietilpinātu 16:9 ekrānā.
- **16:9** - ekrāns tiek aizpildīts ar pastāvīgu 16:9 signālu.
- **Zoom 1/2** - attēls ir pareizajā proporcijā, bet tuvināts, lai aizpildītu ekrānu.
- **Dot by Dot (HDMI)** - tiek parādīts attēls bez izmaiņām un ar tā oriģinālo izšķirtspēju.
- **Pilnkrāna** - signāls tiek izstiepts, lai aizpildītu ekrānu.

**Dators\***

- **Automātiska pielāgošana** - lietotājam ir iespēja automātiski konfigurēt televizoru, lai to varētu lietot kā datora monitoru.
- **Horizontālā nobīde** - tiek mainīta attēla horizontālā pozīcija.
- **Vertikālā nobīde** - tiek mainīta attēla vertikālā pozīcija.
- **Lielums** - tiek palielināts attēla lielums.
- **Fāze** - tiek pielāgots fāzes nobīdes laiks, lai samazinātu attēla traucējumus.

\* - **Tikai atbalstītām ierīcēm**

**Papildiestatījumi**

- **Trokšņu mazināšana** - tiek filtrēts un samazināts attēla trokšnis (traucējumi).
- **Aktīvais kontrasts** - automātiski tiek optimizēts attēla aizmugurgaisojums un kontrasts atbilstoši ekrāna spilgtumam.

## SKAŅA

**Skaņas režīms** - var izvēlēties no tālāk norādītajiem sākotnējiem iestatījumiem.

- **Standarta** - noklusējuma iestatījumi.
- **Mūzika** - mūzika ir skaļāka par balsīm.
- **Filma** - filmām tiek nodrošināta dzīva un pilnīga skaņa.
- **Personīgais** - tiek atlasīti personīgā skaņas iestatījumi.
- **Sports** - tiek izcelta sporta skaņa.

**Izlidzinātājs** - pielāgo dažādu skaņas frekvenču skaļumu. Izlidzinātāja skaņas līmeni var pielāgot tikai tad, kad ir atlasīts skaņas režīms Personīgais.

**Līdzsvars** - tiek pārslēgta skaņa no kreisās puses un labās puses skaļruņiem.

**Automātiskais skaļuma līmenis** - kad atlasīts, skaļums paliek nemainīgā līmenī neatkarīgi no ievades/avota.

**DTS TruSurround** - ļauj IESLĒGT vai IZSLĒGT telpisko skaņu.

**Digitālā izvade** - šī ir koaksiāla digitālā audio signāla izvade. Izvēlieties no tālāk norādītajām opcijām.

- **Izslēgts** - izslēgts.
- **Automātiski** - automātiski tiek atlasīti labākie iestatījumi.
- **PCM** - atlasiet šo opciju, ja izveidojat savienojumu ar stereo Hi-fi sistēmu, izmantojot koaksiālo kabeli (impulskoda modulācija (PCM)) ir digitāla analogā signāla atveidošana).

**Audio apraksts** - papildu skaņas celiņš cilvēkiem ar redzes traucējumiem. Pieejams tikai atlasītam DTV pārraidēm.

**AD skaļums** - tiek pielāgots audio apraksta skaņas celiņa skaļums.

**Audio ieraksts** - nodrošina iespēju digitālajai TV vai multividei atlasīt dažādos audio/valodas.

**Audio aizkave (ms)** - lietotājam ir iespēja pielāgot skaņas iestatījumu, lai televizora skaļruņus atskaņoto skaņu sinhronizētu ar attēlu.

**SPDIF aizkave (ms)** - lietotājam ir iespēja pielāgot ar digitālo audio izvadi pievienoto ārējo skaļruņu skaņas iestatījumu, lai atskaņoto skaņu sinhronizētu ar attēlu.

## Iestatījumi

**KANĀLS**

**DVB antena** - tiek iestatīts DTV signāla veids.



- **Virszemes** - virszemes televīzija (DVB-T).

- **Kabelis** - kabeļtelevīzija (DVB-C).

**Automātiska regulēšana** - visi televizora digitālie kanāli, radio kanāli un analogie kanāli tiek atkārtoti regulēti.

**Analogā manuālā regulēšana** - ir iespēja manuāli regulēt analogo signālu.

**Digitālā manuālā regulēšana** - ir iespēja manuāli regulēt digitālo signālu.

**Kanālu rediģēšana** - ir iespēja dzēst, izlaist un pievienot izlases kanālus.

- **Sarkanā poga** - dzēst atlasīto kanālu.

- **Dzeltenā poga** - pārvietot atlasīto kanālu. Pārvietojiet kursoru uz kanāla, kuru vēlaties pārvietot citā pozīcijā, un nospiediet DZELTENO pogu. Tagad ar AUGŠUPVĒRSTO/LEJUPVĒRSTO bultiņu pārvietojiet kanālu vēlamajā pozīcijā un vēlreiz nospiediet DZELTENO pogu, lai apstiprinātu tā jauno pozīciju kanālu sarakstā.

- **Zilā poga** - izlaiž atlasīto kanālu. Kanāli, kuri ir atlasīti izlaišanai, netiek rādīti, kad tiek nospiesta poga CH+ vai CH-.

**Signāla informācija** - informācija par DVB signālu.

**CI informācija** - lai televizorā varētu izmantot maksas pakalpojumus, tajā ir jāievieto viedkarte. Ja abonējāt maksas pakalpojumu, pakalpojumu sniedzējs jums nodrošina CAM moduli un viedkarti. CAM moduli var ievietot kopējā interfeisa ligzdā (CI Card In).

**Šķirošana pēc LCN** - iestāties LCN uz ON (ieslēgts), ja vēlaties sakārtot kanālus pēc pakalpojuma nodrošinājuma izvēles (attiecas tikai uz DVB-T un DVB-C kanāliem).

**Kanālu automātiska atjaunināšana** - ja šo iestatījumu iestātat uz IESLĒGTS, pakalpojumu sniedzējs periodiski atjaunina kanālu pozīcijas, nosaukumus un frekvences. Tas var radīt kļūdas, ja paši abonējāt saraksta kanālus. Šādos gadijumos iesakām šo opciju iestatīt uz IZSLĒGTS.

**Ierakstu saraksts\*** - ierakstīto televīzijas pārražu saraksts.

**Ieplānoto saraksts** - programmu atgādinājumu saraksts.

**Šķīvja iestatīšana** - šī izvēlnē ir pieejama tikai režīmā DVB-S2.

Varat atlasīt satelīta veidu, retranslatoru, LNB veidu utt.

**OAD (Programmatūras atjauninājums)** - ieslēdz/izslēdz OAD (ļepujpielāde no translācijas) programmatūras atjauninājumus.

\* **Tikai ierīcēm ar iebūvētu PVR funkciju**

## TĪKLS

**Tikla konfigurācija** - vispirms jums ir jāatlasa savienojuma veids.

Varat izvēlēties starp Wi-Fi vai vada (kabeļa) savienojumu.

**PIEZĪME:** Lai izveidotu savienojumu ar internetu, izmantojot vadu, pievienojiet Cat 5/Ethernet kabeļi (nav komplektācijā) no TV uz platjoslas modemu/maršrutētāju.

**IP konfigurācija** - LAN tīkla savienojuma iestatījumi.

- **Automātiski** - televizora un mājas tīkla savienojums tiek izveidots automātiski (šīs ir noklusējuma iestatījums un ir ļoti ieteicams).
- **Manuāli** - ļauj manuāli mainīt IP, tīkla masku, vārteju un DNS informāciju.

**Wi-Fi konfigurācija** - bezvadu tīkla savienojuma iestatījumi.

- **Wi-Fi automātiska meklēšana** - automātiski tiek meklēti pieejamie bezvadu tīkli. Atlasiet nepieciešamo Wi-Fi tīklu un pēc tam ievadiet tīkla paroli (ja tīkls ir aizsargāts ar paroli). Līdzko parole ir pieņemta, tā vairs netiek prasīta.

**PIEZĪME:** Savienošana var ilgt dažas minūtes, esiet pacietīgs. Turpmāk katru reizi, kad TV tiek ieslēgts, tas automātiski veido savienojumu ar tīklu, tas arī var ilgt kādu brīdi.

**Tīkla informācija** - informācija par tīkla iestatījumiem.

**Tīkla pārbaude** - tīkla savienojuma pārbaude.

## LAIKS

**Automātiskā sinhronizācija** - automātiski iestata TV laiku un datumu.

Ir jāpielāgo ar digitālo signālu un/vai interneta savienojumu. Manuāli izslēdziet funkciju "Auto Sync" (Automātiskā sinhronizācija), lai manuāli pielāgotu laiku un datumu iestatījumus. Ja funkcija "Auto Sync" (Automātiskā sinhronizācija) ir izslēgta ar manuāli pielāgotu laiku un datumu, šī informācija tiek atiestatīta, kad TV ir atvienots.

**Pulkstenis** - parāda datumu un laiku. Var pielāgot, ja funkciju "Auto Sync" (Automātiskā sinhronizācija) iestata uz izslēgtu.

**Izslēgšanas laiks** - ir iespēja noteikt laiku izslēgt televizoru.

**Ieslēgšanas laiks** - ir iespēja iestatīt noteiktu laiku, kad televizors tiek ieslēgts, tiek parādīts kanāls, tiek ieslēgts avots un arī skaļums. Pēc tam šo funkciju var pārslēgt, lai atkārtotu katru dienu vai noteiktā dienā.

**Miega taimeris** - ir iespēja iestatīt miega taimerī, kad pēc iestatītā laika perioda televizors tiek izslēgts. Off (Izslēgts) > 10 min > 20 min > 30 min > 60 min > 90 min > 120 min > 180 min > 240 min.

**OSD taimeris** - ir iespēja pielāgot laiku, cik ilgi ekrāna izveļne tiek rādīta pirms izslēgšanas.

**Automātiskā gaidstāve** - automātiskā gaidstāvē ir pielāgojama

ar stundas iedaļu: Off (Izslēgts) > 3 h > 4 h > 5 h.

**Laika josla** - tiek mainīta pašreizējā laika josla.

## BLOĶĒT

**Sistēmas bloķēšana** - ir iespēja bloķēt un atbloķēt izvēlni. Tiek vaičāts ievadīt 4 ciparu paroli. Izmantojiet pogu ◀, lai aizvērtu paroles ievades logu. Izmantojiet pogu ▶, lai notīrītu. Noklusējuma parole ir 0000.

**Iestatīt paroli** - tiek mainīta noklusējuma parole.

**Kanāla bloķēšana** - tiek bloķēti konkrēti televīzijas kanāli.

**Vēcāku uzraudzība** - televīzijas kanāli tiek bloķēti,

balstoties uz vecuma ierobežojumu.

**Pogu bloķēšana** - ļauj bloķēt televizora vadības pultī televizora aizmuģurē.

**Avota fiksēšana** - ļauj paslēpt atlasītās ieejas avota izvēlnē.

**Viesnicas režīms** - papildu iestatījumi viesnicām.

## IESTATĪŠANA

**Valoda** - ir iespēja mainīt izvēlnes valodu.

**Audio valodas** - ir iespēja mainīt DVB kanālu audio valodu.

**Subtitru valoda** - ir iespēja mainīt atlasīto DVB kanālu subtitru valodu.

**Dzirdes traucējumi** - ja signāls nodrošina atbalstu cilvēkiem ar dzirdes traucējumu, subtitrus var demonstrēt, nospiežot pogu Subtitle. Ja opcija Hearing Impaired (Dzirdes traucējumi) tiek iestatīta uz ON (ieslēgts) un pārslēdzat uz kanālu ar atbalstu dzirdes traucējumiem, subtitri tiek demonstrēti automātiski.

**Zilais ekrāns** - fons tiek mainīts, ja nav pieejama ievade no caurspīdīga fona uz zilū fonu (pieejams tikai dažiem avotiem).

**PVR failu sistēma** - PVR ierakstīšanas opcijas.\*

- **Atlasīt disku** - tiek atlasīta USB ligzdā n diska daļa.

- **Laika nobīdes lielums** - tiek iestatīts nobīdes bufera laika lielums.

- **Formāts** - varat formatēt pievienoto USB atmiņas ierīci FAT 32 failu sistēmā.

**BRĪDINĀJUMS!** VISI USB IERĪCES DATI TĪKS DZĒSTI

- **Ātrums** - tiek pārbaudīts pievienoto USB atmiņas ierīču rakstīšanas ātrums.

\* **Tikai ierīcēm ar iebūvētu PVR funkciju**

**Instalēšana pirmo reizi** - tiek palaista pirmās reizes instalēšana.

**Programmatūras atjauninājums (USB)** - laiku pa laikam mēs izlaižam jaunu aparatprogrammatūras versiju, lai uzlabotu televizora darbību (pieejama ļepujpielādei). Šajā izvēlnē var televizorā instalēt jaunu programmatūru/aparatprogrammatūru. Informācija, kā to paveikt, tiks nodrošināta kopā ar aparatprogrammatūru. Sazinieties ar palīdzības dienestu vai apmeklējiet vietni www.sharp.eu.

**Programmatūras atjaunināšana (NET)** - nodrošina iespēju jaunināt TV programmatūru, izmantojot internetu. Šī funkcija meklē jaunas programmatūras versijas un veic atjaunināšanu, kad nepieciešams.

**PIEZĪME:** Televizors katrā tā ieslēgšanas reizē automātiski meklē jaunus programmatūras laidienus. Ja tiek atasta jauna programmatūras versija, tiek vaičāts, vai ļepujpielādēt un instalēt to. Ja atlasāt Ja, televizors tiek jaunināts uz jaunāko programmatūras versiju.

**BRĪDINĀJUMS:** Neizslēdziet televizoru, kamēr nav pabeigta jaunināšana!

**Atiestāt televizoru** - izvēlnes tiek atiestatītas uz rūpnīcas iestatījumiem.

**HDMI CEC\*** - ir iespēja ar televizora tālvadības pultī vadīt ierīces, kas pievienotas, izmantojot HDMI.

- **Ierīču saraksts\*** - ir iespēja piekļūt ierīces izvēlnē un lietot izvēlni, izmantojot televizora tālvadības pultī.

- **HDMI CEC** - iespēja/atspēja HDMI CEC funkciju.

- **Automātiskā gaidstāve\*** - automātiski tiek ieslēgtas/izslēgtas ierīces, kas pievienotas, izmantojot HDMI CEC.

– **HDMI ARC\*** - audio signāls no virszemes televīzijas/satelīttelevīzijas apraides tiek sūtīts uz AV uztvērēju, izmantojot HDMI un neizmantojot papildu audio kabeļus. Šī funkcija ir pieejama tikai HDMI 2 izvadē.

\* - **Pievienotajai ierīcei ir jāatbalsta funkcija HDMI CEC.**

**Gaismas diodžu statuss** - ir iespēja lietotajam IESLĒGT vai IZSLĒGT barošanas gaismas diodes indikatoru, kad televizors tiek lietots.

(Kad šī opcija ir iestatīta uz OFF (Izslēgts), barošanas gaismas diodes indikatorus mirgo, kad tiek lietota tālvadības pults).

**HbbTV** - nodrošina iespēju ieslēgt/izslēgt HbbTV. Lai lietotu HbbTV, TV ir jābūt izveidotam interneta savienojumam un skatītajam kanālam ir jāatbalsta HbbTV pakalpojums.

**Veršijas informācija** - tiek rādīta televizora programmatūras versija

**Avota rediģēšana** - ļauj lietotājam manuāli pārdevēt vienumus ieejas avotu sarakstā. Piemēram, varat pārdevēt ieejas, izmantojot tām pievienoto ierīču nosaukumus.

## AQUOS NET+

AQUOS NET+ sniedz jums iespēju izmantot dažādas lietotnes vai pārlūkot tīmekli savā AQUOS LCD TV. Lai piekļūtu AQUOS NET+ izvēlnē, jebkurā laikā nospiediet tālvadības pults pogu NET+ vai atlasiet to Vairāk lietotņu izvēlnē.

**PIEZĪME:** *Uzgaidiet, kamēr TV izveido savienojumu ar Wi-Fi tīklu. Pēc TV ieslēgšanas var būt jāuzgaida dažas minūtes.*

Lai navigētu pa izvēlnēm, ritiniet pogas ▲/▼/◀/▶. Lai apstiprinātu atskaņojamo/skatāmo vienumu, nospiediet pogu [OK]. Lai atgrieztu vienu soli atpakaļ, nospiediet pogu [Menu]. Lai piekļūtu citām funkcijām, izmantojiet krāsainās pogas.

Lai aizvērtu AQUOS NET+, nospiediet pogu [EXIT].

**Sākums** - sākumekrāns ar ieteicamajām filmām un nesen atvērtajām lietojumprogrammām.

**Lietotnes** - tiek atvērts saraksts ar pieejamajām lietojumprogrammām.

**Filmas** - tiek atvērts pieejamo filmu saraksts.

**TV šovi** - tiek atvērts saraksts ar pieejamajiem TV šoviem.

**Mūzika** - tiek atvērts saraksts ar pieejamajiem mūzikas failiem un mūzikas videoklipiem.

**Spēles** - spēļu saraksts un ar spēlēm saistītās lietotnes.

**Sports** - ar sportu saistīto lietotņu saraksts.

**Ziņas** - ziņu lietojumprogrammu saraksts.

**Meklēšana** - lietotnes meklēšana, ievadot tās nosaukumu vai daļēju nosaukumu.

**Manas lietotnes** - pievienojot lietotnes sarakstam Manas lietotnes, iespējams ātri piekļūt iecienītām lietotnēm. Lai pievienotu lietotni sarakstam, vienkārši iezīmējiet jebkuru no lietotnēm un nospiediet vajadzīgo pogu; tā ir redzama sarakstā Manas lietotnes.

Lai noņemti nevajadzīgās lietotnes no saraksta Manas lietotnes, ir jāiezīmē dzēšamā lietotne un jānospiež ZAĻA poga.

**Iestatījumi** - iestatījumu izvēlnē varat mainīt Aquos NET+ portāla valodu, iestatīt lietojumprogrammu filtru, kas raksturīgs atlasītajai valodai, un atiestatīt visus lietotāja iestatījumus atpakaļ uz noklusējuma iestatījumiem.

**LĪETOTĀJA IESTĀTĪJUMU ATĪESTĀTĪŠANA:** *Ja vēlaties pilnībā atiestatīt visus AQUOS NET+ profila lietotāja iestatījumus, vispirms ir jāatver portāla izvēlnē iestatījumu un jāatlasa Atiestatīt ierīci. Ar kursoru atlasiet JĀ un pēc tam nospiediet tālvadības pults pogu OK, lai apstiprinātu iestatījumu atiestatīšanu.*

**PIEZĪME:** *Lai apmierinātu klientu prasības, mēs uzlabojam savus izstrādājumus. Mūsu nepārtraukto pūļu rezultātā lietojumprogrammai AQUOS NET+ nepārtraukti tiks pievienotas jaunas programmas. Lietojumprogrammas un saturu lietojumprogrammā AQUOS NET+ var mainīt bez iepriekšēja brīdinājuma. Dažas funkcijas un noteikts saturs var nebūt pieejams jūsu valstī.*

## 7 dienu televīzijas programma

Televīzijas programma ir pieejama digitālās televīzijas režīmā. Tiek nodrošināta informācija par nākamajām programmām (ja to atbalsta digitālais kanāls). Varat skatīt visu kanālu nākamo 7 dienu programmu sākuma un beigu laiku un iestatīt atgādinājumus.

1. Nospiediet pogu [TV GUIDE]. Tiek rādīta nākamo 7 dienu televīzijas programma.
2. Navigējiet pa izvēlni, izmantojot pogu ▲/▼/◀/▶.
  - Tagad varat veikt tālāk norādītās darbības.**
  - Nospiežot SARKANO pogu, varat ierakstīt izvēlētā televīzijas kanāla pārraidī.\*
  - Nospiežot ZAĻO pogu, varat iestatīt atgādinājumu.
  - Nospiežot DZELTENO pogu, varat skatīt iepriekšējo dienu.
  - Nospiežot ZILU pogu, varat skatīt nākamo dienu.
  - Nospiežot pogu [INFO], tiek parādīta informācija par atlasīto ziņojumu.
3. Nospiediet pogu [EXIT], lai aizvērtu 7 dienu televīzijas programmu.

\* - **Tikai modeļiem ar ieraksta funkciju**

## USB ierakstīšana - digitālais režīms\*

Šajā televizorā ir iebūvēta USB ieraksta iespēja. Šī funkcija ir pieejama digitālā režīmā, kad tā tiek lietota savienojumā ar saderīgu USB atmiņas ierīci vai USB cieto disku. Šīs opcijas ieguvumi ir norādīti tālāk.

- Tiešraides pauzēšana un vēlāka demonstrēšana, ātrā pārtīšana un attīšana (līdz tiešraidei).
- Ierakstīšana ar vienu pogu, ja izlemjat ierakstīt pašreizējo programmu.
- Viegli programējama ierakstīšana 7 dienu televīzijas programmā. Atbilstoši izstrādājuma parametriem ir jālieto lielātruma USB atmiņas karte (tā kā televizors vienlaikus lasa no atmiņas kartes un raksta tajā; dažas atmiņas kartes var nebūt piemērotas).
- Minimālās prasības - USB atmiņas karte
  - **Read Speed (Lasīšanas ātrums)** - 20 Mb/s (megabiti sekundē)
  - **Write Speed (Rakstīšanas ātrums)** - 6 Mb/s (megabiti sekundē)

### Tiešraides pauzēšana (Laika nobīde)\*

Tiešraides pauzēšana ir ļoti ienākšā.

- Nospiediet atskaņošanas/pauzēšanas pogu, televīzija tiek pauzēta, un tiešraides saturs ierakstīts. Lai atsāktu skatīties, vēlreiz nospiediet atskaņošanas/pauzēšanas pogu.
- Nospiediet ātras pārtīšanas pogu, lai pārtītu ierakstu (piem., izlaistu reklāmas).
- Nospiediet ātras attīšanas pogu, lai attītu ierakstu (piem., ja pārtīnāt pārāk tālu).

**PADOMS:** *Kad pārslēdzat televizoru gaidstāves režīmā vai maināt kanālu, laika nobīdes atmiņa tiek notīrta. Lai atsāktu laika nobīdi, nospiediet atskaņošanas/pauzēšanas pogu.*

### Ierakstīšana ar vienu pogu

Jebkurā brīdī varat izlemt ierakstīt kanālu, kuru konkrētajā brīdī skatāties. Lai to paveiktu, jānospiež ZAĻA poga [REC].

**PADOMS:** *Šīs ierakstīšanas ietver vienu televīzijas uztvērēju, tādēļ var ierakstīt tikai kanālu, kuru skatāties, vai ierakstīt vienu kanālu, kad televizors ir pārslēgts gaidstāves režīmā.*

**PIEZĪME:** *USB ieraksta funkcija ir pieejama tikai digitālās televīzijas režīmā. Nav iespējams ierakstīt citā ievades/izvades avotā vai no tā autoritēsu likumu un neatļautas kopēšanas/ierakstīšanas noteikumu dēļ.*

\* - **Tikai ierīcēm ar iebūvētu PVR funkciju**

## Izstrādājuma tehnisko datu lapa

| Prečzīme                                  |                              |                              |
|---|------------------------------|------------------------------|
| Modelis                                   | LC-32H15012E<br>LC-32H15122E | LC-40FI5012E<br>LC-40FI5122E |
| Enerģijas efektivitātes klase             | A+                           | A+                           |
| Projekcijas ekrāna lielums (pa diagonāli) | 32" / 81cm                   | 40" / 102cm                  |
| Enerģijas patēriņš ieslēgtā režīmā        | 31,0 W                       | 45,0 W                       |
| Enerģijas patēriņš gadā*                  | 45 kWh                       | 66 kWh                       |
| Enerģijas patēriņš gaidstāves režīmā**    | <0,50 W                      | <0,50 W                      |
| Enerģijas patēriņš izslēgtā režīmā        | N/A                          |                              |
| Ekrāna izšķirtspēja                       | 1366 (H) x 768 (V)           | 1920 (H) x 1080 (V)          |

\* - Enerģijas patēriņš XYZ kWh gadā, kas aprēķināts, ņemot vērā televizora darbību 4 stundas dienā 365 dienas gadā. Faktiskais enerģijas patēriņš var būt atkarīgs no tā, kā televizors tiek izmantots.

\*\* - Kad televizors ir izslēgts ar tālvadības pulti un nav aktīvas funkcijas.

## Olulised ohutusjuhised



### Lugege enne seadme kasutamist läbi järgnevad ohutusjuhised ja järgige toodud hoiatusi.



- 43" ja suurema diagonaaliga telereid tuleb tõsta ja kanda vähemalt kahe inimesega.
- See teler ei sisalda osi, mis oleksid kasutaja poolt remonditavad. Võimalike rikete korral pöörduge seadme tootja või ametliku teenindusesindaja poole. Teleri sees asuvate teatud osade puudutamine võib seada ohtu teie elu. Garantii ei hõlma rikkeid, millised on põhjustatud selleks volitamata kolmandate poolte poolt teostatud remonttööd.
- Ärge eemaldage seadme tagaosa.
- See seade on mõeldud video- ja helisignaale vastuvõtmiseks ja taasesitamiseks. Igasugune muu kasutamine on rangelt keelatud.
- Teleri lahutamiseks vooluvõrgust tõmmake toitepistik vooluvõrgu pistikupesast välja.
- Toitejuhtme kahjustuse korral peab selle võimalike ohtude vältimiseks vahetama välja tootja, teenindusesindaja või sarnase kvalifikatsiooniga isik.
- Ideaalne teleri vaatamise kaugus on viiekordne ekraani diagonaali pikkus. Teiste valgusallikate peegeldused telierkraanil võivad halvendada pildi kvaliteeti.
- Veenduge, et telerile on tagatud piisav ventilatsioon ning see ei asu teiste seadmete või mööbliesemete läheduses.
- Piisava ventilatsiooni tagamiseks peab seadme ümber olema vähemalt 5 cm vaba ruumi.
- Jälgige, et ventilatsiooniavasid ei takistaks sellised esemed, nagu ajalehed, laudlinad, kardinad jms.
- Teler on mõeldud kasutamiseks mõõdukas kliimas.
- Ärge laske seadmel kokku puutuda tilkuva vedeliku või vedeliku pritsmetega.
- Teler on mõeldud kasutamiseks ainult kuivas kohas. Teleri kasutamisel õues tuleb tagada selle kaitse niiskuse eest (vihm, veepritsmesed). Kaitske seadet niiskuse eest.
- Ärge asetage telerile vedelikega täidetud esemeid või mahuteid, nagu vaase jms. Sellised esemed võivad ümber minna ja põhjustada elektrilöögiohtu. Asetage teler tasasele ja kindlale pinnale. Ärge asetage teleri peale ega alla kõrvalisi esemeid, nagu ajalehti, tekke jms.
- Veenduge, et seade ei asetse elektrijuhtme peal kuna see võib juhet kahjustada. Mobiiltelefonid ja teised seadmed, näiteks WLAN-adapterid, raadiotele signaalidastusega jälgimiskaamerad jms võivad põhjustada elektromagnetilist segamist ja neid ei tasuks paigutada teleri lähedale.
- Ärge paigutage seadet kütteelementide lähedale või otsese päikesevalguse kätte kuna see mõjub negatiivselt seadme jahutusele. Kuumuse kogunemine on ohtlik ja võib oluliselt lühendada seadme kasutusiga. Ohutuse tagamiseks paluge kvalifitseeritud isikul eemaldada seadmelt müste.
- Vältige toitejuhtme või vooluvõrguadapteri kahjustamist. Seadet võib ühendada vooluvõrku ainult kaasas oleva toitejuhtme-/adapteriga.

- Äikesetormid on ohtlikud kõikidele elektriseadmetele. Kui äike lööb sisse vooluvõrku või antenni, võib seade kahjustada saada, seda isegi juhul, kui seade on välja lülitatud. Enne äikesetormi algust tuleb kõik toitejuhtmed ja pistikud lahti ühendada.
- Kasutage seadme ekraani puhastamiseks ainult niisket ja pehmet lappi. Kasutage ainult puhast vett. Mitte mingil juhul ärge kasutage pesuvahendeid ega lahusteid.
- Paigutage teler seina lähedale, et teler lökkamise korral ümber ei kukuks.
- HOIATUS! Ärge asetage telerit ebastabiilsele pinnale. Teler võib kukkuda, põhjustades raskeid kehavigastusi või surma. Paljusid, eriti lastega juhtuvaid vigastusi on võimalik vältida, järgides lihtsaid ettevaatusabinõusid, nagu näiteks:
  - Kasutage teleritootja poolt heaks kiidetud kappe või aluseid.
  - Kasutage ainult sellist mööblit, mis suudab telerit turvaliselt toetada.
  - Veenduge, et teler ei ulatu üle toetava mööbli ääre.
  - Ärge asetage telerit kõrgele mööblile (näiteks kapidelle või riulitele) ilma nii mööblit kui telerit asjakohase toe külge ankurdamata.
  - Ärge asetage telerit riidele ega teiste teleri ja toetava mööbli vahel asetsevatele materjalidele.
  - Selgitage lastele ohte, mis kaasnevad teleri või selle juhtnuppudeni ulatamiseks mööblile ronimisega.
- Jälgige, et lapsed ei roniks teleri otsa ega ripuks teleri küljes.
- Kui teie olemasolev teler paigutatakse teise kohta ümber, kehtivad samad ettevaatusabinõud.
- Järgnevalt toodud juhistel on näidatud ohutu viis teleri paigaldamiseks, kinnitades selle seinale ja vältides selliselt teleri ette maha kukkumist ning vigastuste või kahjustuste tekitamist.
  - Sellise paigaldusviisi puhul vajate kinnitustrossi.
    - A) Ühte või mõlemat ülemist seinale kinnitamise ava ja kruvisid kasutades (kruvid on seinale kinnitamise avades juba olemas) kinnitage kinnitustrossi(de) üks ots teleri külge.
    - B) Kinnitage kinnitustrossi(de) teine ots seina külge.
  - Teie teleri tarkvara ja ekraanikuva paigutust võidakse muuta ilma ette teatamata.
  - Märkus: Elektrostaatilise laengu (ESD) korral võib aparraadi töö olla häiritud. Sellisel juhul lülitage teler välja ja uuesti sisse. Teler töötab nüüd normaalselt.

### Hoiatus!

- Ärge kasutage telerit kohe pärast lahtipakkimist. Oodake enne kasutamist kuni teler on toatemperatuurini soojenenud.
- Ärge ühendage väliseid seadmeid pingestatud seadmega. Lülitage välja mitte ainult teler vaid ka ühendatavad seadmed! Ühendage teleri pistik seinakontakti alles pärast välisseadmete ja antenni ühendamist!
- Jälgige, et teleri voolupistikule oleks alati tagatud vaba juurdepääs.
- Seade ei ole mõeldud kasutamiseks monitoridega varustatud töökohas.
- Süsteemne kõrvaklappide kasutamine suure helitugevusega põhjustab kuulmisele pöördumatut kahju.
- Tagage selle seadme ja kõikide komponentide sh patareide keskkonnasõbralik utiliseerimine. Käitlemise kohta täpsema teabe saamiseks pöörduge kohaliku omavalitsuse poole.
- Seadme paigaldamisel tasub meele pida, et mööblipinnad on töödeldud erinevate lakkide, plastide jms-ga või need võivad olla poleeritud. Nuis silduvad kemikaalid võivad reageerida teleri alusega. Reageerimise tulemusena võivad materjali mõned osad jääda mööblipinna külge, mida võib olla raske, kui mitte võimatu eemaldada.
- Teie teleri ekraan on toodetud tippkvaliteetsetes tingimustes ja seda on mitmeid kordi kontrollitud vigaste pikslite suhtes. Tootmisprotsessi tehnoloogiliste isearasuste tõttu on väikese arvu vigaste punktide olemasolu võimatu välistada (isegi kui tootmise käigus äärmiselt hoolikas olles). Selliste vigaste pikslite olemasolu ei loeta garantiitingimuste mõistes veaks juhul, kui nende arv jääb alla DIN-normi poolt sätestatud piiri.
- Tootjat ei vastuta klienditeenindusega seotud probleemide eest, mis on seotud kolmandate isikute sisu või teenustega. Kõik kolmandate isikute

sisu või teenusega seotud küsimused, märkused või teenusega seotud päringud tuleb esitada otse vastava sisu või teenuse pakkujale.

- Eksisteerib mitmeid seadmetest mitte olenevaid põhjuseid, miks teil ei pruugi olla võimalik sisule või teenusele seadmetest juurde pääseda, nagu näiteks voolukatkestus, veebühendus või seadme vale konfiguratsioon. Universal Media Corporation, selle direktorid, ametnikud, töötajad, esindajad, alltöövõtjad ja allasutatud ei vastuta teie ega kolmandate poolte ees selliste rike eest ega katkestuste kõrvaldamise eest, sõltumata selle põhjusest või kas seda oleks olnud võimalik ära hoida.
- Kõik selle seadme abil juurde pääsetavad teenused ja sisu esitatakse teile „ilma garantiita“ ja „sellisena nagu on“ ning Universal Media Corporation ja selle allettevõtteid ei anna teile mingit garantiid ega tee mingeid avaldusi, ei otseiseid ega kaudseid sisaldades piiranguteta kõiki turustatavust, mitterikkumisi, konkreetseks eesmärgiks sobivust puudutavaid garantiisid või teile pakutavate teenuste või sisu katkematu kasutamise, sobivuse, saadavuse, täpsuse, täielikkuse, turvalisuse, omanduse, kasulikkuse, hoolimatuse puudumise või tõrgete puudumise garantiisid, või et sisu või teenused vastavad teie nõudmistele või ootustele.
- „Universal Media Corporation“ ei ole kolmandate poolte esindaja ja ei võta enda kanda vastutust kolmandate poolte tegevuste või tegevuse eest ega selliste kolmandatest pooltest pakkujatega seotud sisu või teenuse ükskõiki millise aspekti eest.
- Mitte ühelgi juhul ei ole „Universal Media Corporation“ ja/või selle allettevõtteid vastutavad teie ega mõne kolmanda poole eest otseste, kaudsete, spetsiaalsete, ettenägematute, rahaliselt, tegevusest tulenevate või muute kahjude eest olenemata, kas vastutuse teooria põhineb lepingul, õigusrikkumisel, hoolimatusel, garantii rikkumisel, otsesel vastutusel või muul ja olenemata sellest, kas Universal Media Corporationit ja/või selle allettevõtteid on selliste kahjude võimalikkusest teavitatud.

## Videomängude, arvutite, piltide ja teiste püsikujutiste näitamise seotud oluline teave.

- Pikaajaline püsipildi programmi materjali kasutamine võib põhjustada LCD-ekraani püsiva „varikujutise“ (mõnikord on seda ebakorrektselt nimetatud ka „ekraani läbipõlemiseks“). Selline varikujutis on ekraani taustal püsivalvalt nähtav. Tegemist on pöördumatu kahjustusega. Sellist kahjustust on võimalik vältida, järgides järgmisi juhiseid.
- Vähendage ereduse/kontrastsuse seadistus minimaalsele vaadatavale tasemele.
- Ärge kuvage püsipilti pika aja vältel. Vältige alljärgneva kuvamist.
  - Teleteksti aeg ja tabelid.
  - TV-/DVD-kava, näiteks DVD-sisu.
  - Pausirežiim (peatamine): ärge kasutage seda režiimi pikka aega järjest, näiteks DVD või video vaatamise ajal.
  - Kui te seadet ei kasuta, lülitage see välja.

## Patareid

- Patareide sisestamisel järgige nende õiget polaarust.
- Ärge laske patareidel puutuda kokku kõrgete temperatuuridega ja ärge asetage patareid kohta, kus temperatuur võib kiirelt tõusta, näiteks lahtise leegi lähedusse või otsese päikesevalguse kätte.
- Ärge jätke patareid intensiivse soojuskiirguse kätte, ärge visake neid tulle, ärge võtke neid lahti ja ärge üritage laadida mittelaetavaid patareid. Patareid võivad selle tulemusel plahvatada.
  - Ärge kasutage samaaegselt vanu ja uusi patareid.
  - Utiliseerige patareid keskkonnasõbralikul meol.
  - Enamikes EL-i riikides on patareide utiliseerimine reguleeritud vastavate õigusaktidega.



Cd

## Utiliseerimine

- Ärge utiliseerige seda telerit sorteerimata olmejäätmena. Viige teler elektri- ja elektroonikaseadmetele ettenähtud kogumispunkti. Nii tehes aitate säilitada loodusvarasid ja



kaitsta keskkonda. Lisateabe saamiseks võtke ühendust oma edasimüüja või kohaliku omavalitsusega.

## CE avaldus:

- UMC Poland Sp. z o.o. avaldab käesolevaga, et see LED teler on kooskõlas RED direktiivi 2014/53/EU põhinõuete ja teiste asjakohaste sätetega. <https://www.sharpconsumer.eu/documents-of-conformity/>.

## Kaubamärgid

- Terminid HDMI ja HDMI High-Definition Multimedia Interface ning HDMI Logo on ettevõtte HDMI Licensing, LLC kaubamärgid või registreeritud kaubamärgid USAs ja teistes riikides.
- „HD TV“ logo on ettevõtte DIGITALEUROPE kaubamärk.
- „HD TV 1080p“ logo on ettevõtte DIGITALEUROPE kaubamärk.
- DVB logo on Digital Video Broadcasting - DVB - projekti registreeritud kaubamärk.
- Toodetud Dolby Laboratories litsentsi alusel. Dolby, Dolby Audio ja topelt-D sümbol on Dolby Laboratories kaubamärgid.
- DTS-patentide kohta vt lähemalt <http://patents.dts.com>. Valmistatud ettevõtte DTS Licensing Limited litsentsi alusel. DTS, sümbol ning DTS koos sümboliga on registreeritud kaubamärgid. DTS TruSurround on ettevõtte DTS, Inc. © DTS, Inc. Kõik õigused kaitstud.
- YouTube ja YouTube logo on ettevõtte Google Inc kaubamärgid
- Wi-Fi CERTIFIED logo on Wi-Fi Alliance'i atesteerimismärk.
- Wi-Fi CERTIFIED Miracast ja Miracast on Wi-Fi Alliance'i kaubamärgid.
- DLNA, DLNA Logo ja DLNA CERTIFIED on Digital Living Network Alliance'i kaubamärgid, teenusemärgid või atesteerimismärgid.
- Harman Kardoni ettevõtte HARMAN International Industries, Incorporated kaubamärk, mis on registreeritud USAs ja/või teistes riikides.

## Mida sisaldab toote karp

### Selle teleri komplekti kuuluvad järgmised osad:

- 1x teler
- 1x telerialuse paigalduspakett
- 1x pult
- 1x kasutjuhend
- 2x AAA patareid

\* - Saadaval ainult mini SCART mudelitel

## Aluse kinnitamine

Järgige juhendi viimasel leheküljel toodud juhiseid.

## Teleri seinale kinnitamine

- Eemaldage neli kruvi, mis asuvad seinale kinnitamise avades.
- Seinakinnituse võib nüüd hõlpsalt kinnitada teleri taga asuvasse kinnitamisavadesse.
- Paigaldage seinale kinnitamise kronstein telerile, järgides kronsteini tootja juhiseid.

## Hakkama peale - algne seadistamine

- Ühendage teler RF-kaabli abil teleantenni pistikupesasse. Ühendage toitejuhe vooluvõrgu pistikupesasse.
- Juhtmeühenduse abil internetiga ühendamiseks ühendage Cat 5/ Etherneti kaabel (ei kuulu komplekti) telerist oma lairiba modemi/ruuterisse.
- Sisestage kaasas olevad patareid pulti.
- Seejärel vajutage teleri sisselülitamiseks ootenuppu.
- Teid tervitatakse Esmakordse installimise ekraanikuvaga.** Kui seda ei kuvata, vajutage puldil nuppu [MENU] ja seejärel nuppe 8-8-8 ning ekraanile kuvatakse menüü. Kui soovite mõnes vaikeseades muudatusi teha, kasutage selleks kerimisnuppe ▲/▼/◀/▶. Menüüst väljumiseks vajutage nuppu [EXIT].
- Tehke ESMAKORDSE INSTALLIMISE kuvul soovitud muudatused.**
  - SAMM** - Valige teleri menüükeel.
  - SAMM** - Seadistage asukohariik.
  - SAMM** - Seadistage võrguühenduse tüüp. Kui soovite selle sammu vahel jätta ja ühendada teleri võrku hiljem, valige Võrgu seadistamise vahelejätmise.
  - SAMM** - Valige teleri asukoht. Kodukasutamise puhul valige Kodurežiim. Kaupluse demorežiimi valimiseks valige Kaupluserežiim.
  - SAMM** - Valige, kas teleril on alus või on see paigaldatud seinale. Teler valib vastavalt tehtud valikule optimaalse heliseadistuse.
  - SAMM** - Valige sisendallikas, mida soovite kasutada. Kui olete ühendanud RF-kaabli otse teleriga, valige DTB. Kui olete ühendanud satelliidi otse teleriga, valige DVB-S. Digiboksi kasutamisel valige õige teleri sisend, millega see on ühendatud.
- Kui valisite viimases sammus kas DTB või DVB-S2, küsitakse teilt, kas soovite kanalid häälestada. Kui valite „EI“, saate kanalid häälestada hiljem menüüs SEADISTUSED/KANAL. Kui valite „Yes“ (Jah), avaneb häälestusmenüü.  
**Digi-tv (DTV) häälestamine:** Valige valikus DVB Antenna, millist tüüpi signaal teil on. Antenn (DVB-T) või kaabel (DVB-C). Seejärel avage Autom. häälestamine ja valige soovitud seadistus. Valige kanalite häälestamiseks uuesti Autom. häälestamine.  
**Satelliidi (DVB-S2) häälestamine:** Avage Autom. häälestamine ja

sisestage Satelliit. Siin on teil võimalik valida erinevate satelliitide vahel. Puldil nuppu OK vajutades satelliiti, millele soovite häälestada. Seejärel naaskes puldil BACK-nuppu vajutades eelmisse menüüsse ja valige kanalite häälestamise alustamiseks nuppu Autom. häälestamine.

**MÄRKUS:** Satelliidikanalite häälestamisaja lühendamiseks on osad riigid alginstitallitud antud piirkonna kõige populaarsemate satelliitide kanaliloendi. Kui sama on ka teie valitud riigi puhul, küsitakse teilt, kas soovite laadida alginstitallitud kanaliloendi. Kui valite „Yes“ (Jah), imporditakse mõne sekundiga teie telerisse satelliidikanalite loend.

**NÕUANNE:** Kui kanalid on puudu, on selle põhjuseks tõenäoliselt signaali tugevus; kaaluge signaalivõimendi ühendamist ja teleri uuesti häälestamist.

## Pult

- STANDBY** – teleri sisselülitamiseks ooterežiimis ja vastupidi.
- MUTE** – heli summutamine ja vastupidi.
- 0 – 9** – telekanali otsevalimine.
- TV GUIDE** – avab seitsme päeva telekava (režiim Digital).
- tagasi eelnevalt vaadatud kanalisse.
- PICTURE** – pildirežiimi valikute vaatamine.
- VOL ▲/▼** – helitugevustaseme suurendamine/vähendamine.
- CH ▲/▼** – vaatavast kanalist järgmise või eelmise kanali valimine.
- SOUND** – helirežiimi valikute vaatamine.
- SOURCE** – sisendi/allika menüü kuvamine.
- MENU** – ekraanimenüü kuvamine.
- EXIT** – kõikidest menüüdest väljumine.
- (▲/▼/◀/▶/OK)** – võimaldab teil navigeerida ekraanimenüüdes ja muuta süsteemiseadeid vastavalt oma eelistustele.
- BACK** – Tagasi eelnevasse menüüsse.
- FAV** – lemmikute menüü kuvamine.
- INFO** – vajutage üks kord praeguse/järgmise kanaliteabe kuvamiseks. Vajutage kaks korda hetke teleprogrammi programmiteabe kuvamiseks.
- TEXT** – teletekstirežiim - teleteksti sisenemine
- SUBTITLE** – ekraani allosas oleva dialoogi lülitamine (sisse/välja).
- TV** – digitaalsele teleallikale lülitumine.
- YouTube** – kuvab YouTube'i rakenduse
- NETFLIX** – kuvab NETFLIX'i rakenduse
- NET+** – kuvab AQUOS NET+ menüü.
- Rec<sup>1</sup>** – PVR-i salvestamine
- Olemasoleva peatüki taasalustamine
- Järgmise peatüki edasilükkimine
- taasesitamise lõpetamine
- Rec List<sup>1</sup>** – avab salvestiste loendi.
- Edasikerimise režiimis esitamine.
- Tagasikerimise režiimis esitamine.
- Esitamise/paus
- VARVINUPUD** – täiendavad teleteksti ja ekraanimenüü funktsioonid

<sup>1</sup> - saadaval ainult koos PVR-funktsiooniga

## Telerinupud\*

**Vol+** helitugevus vajjemaks ja menüü paremale

**Vol-** helitugevus vaikselt ja menüü vasakule

**CH+** programm/kanal üles ja menüü üles

**CH-** programm/kanal alla ja menüü alla

**MENU** menüü/ekraanimenüü kuvamine

**SOURCE** sisendallika menüü kuvamine

**STANDBY** ooteseisundis toide sees/väljas

\* - nuppudega teleri puhul

## Teleri juhthoob\*

Teleri juhthoob asub teleri taga all vasakus nurgas. Võite kasutada seda juhtpuldil asemel enamike telerifunktsioonide juhtimiseks.

**Kui teler on ooterežiimis:**

- vajutage lühidalt juhthooba - toide sees

**Teleri vaatamise ajal:**

- PAREMALE/VASAKULE – helitugevus valjemaks/nõrgemaks
- ÜLES/ALLA – valib kanalit üles/alla
- lühike vajutus – kuvab menüü
- pikk vajutus – ooterežiimi lülitumine

**Menüüs viibides:**

- PAREMALE/VASAKULE/ÜLES/ALLA – kursori navigeerimine ekraanimenüüdes
- lühike vajutus – OK/valitud elemendi kinnitamine
- pikk vajutus – tagasi eelmisse menüüsse

\* - juhtlülitiga teleri puhul

## Režiimi sisendi/allika valimine

Erinevate sisendite/ühenduste vahel valimine.

**a) Kasutades puldinuppe**

- Vajutage [SOURCE/□] - kuvatakse allikamenüü.
- Vajutage [◀] või [▶], et valida soovitud sisend.
- Vajutage [OK].

**b1) Kasutades telerinuppe\***

- Vajutage [SOURCE].
- Kerige nuppudega VOL+/VOL- üles/alla vajaliku sisendi/allikani.
- Vajutage [SOURCE], et muuta sisend/allikas teile vajalikele.

**b2) Teleri juhthoova\* kasutamine:**

- Menüüsse sisenemiseks vajutage lühidalt juhthooba.
- Vajutage juhthoob alla ja navigeerige kursor menüüsse SOURCES (Allikad).
- Vajutage lühidalt juhthooba, et siseneda menüüsse SOURCES (Allikad).
- Valige juhthoovaga vajalik sisend/allikas.
- Lühidalt juhthooba vajutades kinnitate valitud sisendi/allika.

\* - valikuline

## Ühendused

Erinevatel mudelitel kasutatavad pistikutüübid leiate lk 68 asuvast tabelist.



**USB**  
USB-sisend 1, 2



**HDMI 1, 2, 3 in**  
HDMI-sisend 1, 2, 3



**VGA (PC)\***  
VGA arvutis sisend



**VGA (PC) Audio In\***  
3,5 mm arvuti helis sisend



**Mini AV**  
Videosisend ja komponent/video helis sisend



**Mini YPbPr**  
Mini komponent HD-sisend



**SCART\***  
SCART-sisend



**Mini SCART\***  
Mini SCART-sisend



**CI Card IN**  
CI-sisend



**RF In**  
Raadio-/teleantenni sisend



**Sat In**  
Satelliitantenni sisend



**Digital Optical Audio Out**  
Digitaalne optiline väljund



**RJ 45**  
Ethernet



**HEADPHONES**  
3,5 mm kõrvaklappide väljund

\* - Ainult toetatavate seadmete puhul

## Telerimenüüs navigeerimine

Menüü avamiseks vajutage puldil nuppu [MENU]. Menüüsse sisenemiseks vajutage [OK]. Kui soovite mõnda vaikeseadet muuta, kasutage kerimisnuppe (▲/▼/◀/▶). Seadete kinnitamiseks vajutage nuppu [OK]. Menüüst väljumiseks vajutage nuppu [EXIT].

## Netflix

Maailma juhtiv veebi televõrk. Netflix pakub tuhandeid filme ja telesaateid sh algupäraseid sarju, dokumentaale ja teemafilme. Liikmed saavad esitada, peatada ja jätkata vaatamist ilma reklaame nägemata või muude kohustusteta. Rakendusse on võimalik sisse logida teie olemasoleva Netflix'i kontoga. Kui teil ei ole veel Netflix'i kontot, saate registreeruda selle rakenduse või Netflix'i ametliku veebisaidi kaudu.

## YouTube

Videote jagamise rakendus võimaldab teil avastada ja vaadata algupäraseid videoid.

**MÄRKUS** YouTube'i rakenduse töötamiseks on vajalik seadistada teleris õige kuupäev ja kellaeg. Teleris kuupäeva/kellaaja seadistamise kohta lisateabe saamiseks lugege lähemalt käesoleva kasutusjuhendi menüüpeatükki AEG. Veenduge, et teie võrk ei blokeeri juurdepääsu YouTube'ile ja et teie veebiühendus on piisavalt kiire YouTube'i sisu vaatamiseks.

## Veel rakendusi

Sisaldab kõige sagedamini kasutatavaid rakendusi nende kiireks ja lihtsaks avamiseks.

**AQUOS NET+** - avab portaali Sharp SMART.

**Weather** - AccuWeather-i ilmaennustusrakendus.

**Brauser** - Rakendus veebi kaudu veebisaitide

külästamiseks. Brauseris navigeerimine

- **CH+** - lehe kerimine üles

- **CH-** - lehe kerimine alla

- **Punane nupp** - brauseri menüüriba näitamine/peitmise

- **Kollane nupp** - Suurendamine

- **Sinine nupp** - Vähendamine

## Allikad

Sellest menüüst on teil võimalik lülitada teleri sisendsignaali erinevale allikale/ühendatud seadmele.

## Meedium

**USB-meedia** - multimeediarežiim pakub võimalust USB-mälupulgale salvestatud erineva sisu taasesitamiseks. Sisu jagatakse erinevatesse failitüüpidesse: fotod, muusika ja videod.

„Faili valik“ näitab ja võimaldab teil taasesitada kõiki toetatava sisuga tüüpe.

1. Kerimisnuppude ▲/▼/◀/▶ abil saate navigeerida läbi menüüde. Esitamiseks/vaatamiseks artikli kinnitamiseks vajutage nuppu [OK].
2. Sisu vaatamise ajal saate taasesitusežiime juhtida kas puldi juhtnuppudega või kuvades ekraanile taasesitamise navigatsioonimenüü ning valides ekraanile kuvatud nuppe ▲/▼/◀/▶ ja [OK]

**MÄRKUS USB:** pikendusjuhtmeid ei soovitata kasutada kuna need võivad vähendada pildi/heli kvaliteeti ja USB-sisu esitamise ajal võib ette tulla seiskumisi.

**Miracast\*** ühendused luuakse Wi-Fi Directi kasutades, mistõttu ei ole juurdepääs Wi-Fi võrgule vajalik. Võite jagada sisu oma nutitelefoni või tahvelarvutist, millel on Android 4.4 või uuem operatsioonisüsteem.

**Meediaserver** - otsib automaatselt teie koduvõrguga ühendatud digimeediaservereid (DMS) ja võimaldab meediaserveritest sisu taasesitada ja renderdada.

\*. **See funktsioon on saadaval ainult valitud nutitelefonidel ja sülearvutitel.**

## PILT

**Pildirežiim** - valige järgmistest algseadete vahel.

- **Standard** - vaikeseaded
- **Film** - valitakse heledamad ja vähem erksad värvid.
- **Isiklik** - saate kõiki seadeid käsitsi muuta
- **Sääst** - 15% väiksem energiatarbimine.
- **Dünaamiline** - soovituslik seade kiirelt liikuvate piltide puhul.

**Kontrastsus** - musta ja valge vahelise tasakaalu muutmine.

**Eredus** - pildi ereduse suurendamine või vähendamine.

**Värv** - värvirikkuse suurendamine must-valgest alates.

**Teravus** - pildi teravuse suurendamine või vähendamine.

**Värv temp.** - valige värvustemperatuur järgnevate algseadete seast.

- **Normaalne** - vaikeseaded
  - **Soe** - suurendab pildi värvigammas punase osakaalu
  - **Külm** - suurendab pildi värvigammas sinise osakaalu
- Kuvasuhe** - pildi kuvasuhe on erinevatel kanalitel/saateajamadel erinev.

Teie vajadustele paremini vastamiseks on mitmeid erinevaid võimalusi.

- **Auto** - kuvab tavaliselt parima pildiformaadi. Sellisel on pilt õiges asendis. All/üleväl või külgedel võivad olla mustad ribad.
- **4:3** - kuvab 4:3 pildi selle algse suuruses. 16:9 ekraani täitmiseks on külgedele kuvatud mustad triibud.
- **16:9** - täidab ekraani tavapärase 16:9 signaaliga.
- **Suum 1/2** - pilt on õiges proportsioonis, kuid seda on ekraani täitmise huvides suurendatud.
- **Punkthaaval (HDMI)** - kuvab pildi selle algse kuvasuhtes ilma midagi muutmata.
- **Täisekraan** - venitab signaali, et täita terve ekraan.

**PC-arvuti\***

- **Autom. regul.** - võimaldab teil telerit automaatselt konfigurereida arvutiekraanina kasutamiseks.
- **H-nihe** - muudab pildi horisontaalselt asetust.

- **V-nihe** - muudab pildi vertikaalselt asetust.
- **Suurus** - pildi suuruse muutmine.
- **Faas** - pildi müra vähendamiseks faasi viivitusaja muutmine.

\* - **Ainult toetatavate seadmete puhul**

**Ekspertseaded**

- **Müratörje** - filtreerib ja vähendab pildi müra (segamist)
- **Aktiivne kontrastsus** - optimeerib automaatselt pildi „tagantvalgust“ ja „kontrastsust“ vastavalt ekraani heledusele.

## HELI

**Helirežiim** - valige järgmistest algseadete hulgast

- **Standard** - vaikeseaded
- **Muusika** - muusika rõhutamine häälte üle
- **Film** - pakub filmidele loomutruud ja täielikku heli
- **Isiklik** - valib teie personaalsed heliseaded
- **Sport** - rõhutab heli spordisaadete puhul

**Ekvalaiser** - reguleerib erinevate helisageduste helitugevust. Ekvalaiseri helitasemeid saab reguleerida ainult siis, kui on valitud režiim „Personaalne“.

**Balanss** - heli tasakaalupunkti liigutamine vasaku ja parema kõlari vahel.

**Autom. helitugevuse tase** - kui on valitud „on“, jääb helitugevus sõltumata sisendist/allikast samale tasemele.

**DTS TruSurround** - võimaldab teil lülitada ringhelifekti SISSE või VÄLJA.

**Digiväljund** - see on digitaalne-helisisend. Valige järgmistest valikutest vahel:

- **Väljas** - väljas
- **Auto** - valib automaatselt parimad võimalikud seaded
- **PCM** - valige see valik, kui ühendate teleri digitaalnekaabli abil Stereo Hi-fi allikaga (impulsskoodmodulatsioon (PCM, Pulse-code modulation) on analoogsignaali digitaalne esitamine).

**Helikirjeldus** - täiendav helirada nägemispuudega inimestele. Saadaval ainult valitud DTV-saadete puhul.

**Helikirjelduse helitugevus** - helikirjelduse

heliraja helitugevuse muutmine

**Helirada** - võimaldab teil valida digi-TV-le või meediale erinevat heli/keelt.

**Heliviivitus (ms)** - võimaldab kasutajal muuta heliseadet,

et sünkroonida pilti ja heli teleri kõlarite puhul.

**SPDIF viivitus (ms)** - võimaldab kasutajal muuta

heliseadet, et sünkroonida pilti ja heli digitaalse heliväljundi

kaudu ühendatud väliste kõlarite puhul.

## Seaded

### KANAL

**DVB Antenn** - DTV-signaali tüübi seadmine

- **Maapealne** - maapealne levi (DVB-T)
- **KAABEL** - kaabel (DVB-C)

**Autom. häälestamine** - võimaldab häälestada teleril uuesti

kõik digikanalid, digiraadiojaamad ja analoogkanalid.

**Analoogi manuaalne häälestamine** - võimaldab

analoogsignaali käsitsi häälestada.

**Digitaali manuaalne häälestamine** - võimaldab

digisignaali käsitsi häälestada.

**Kanali muutmine** - võimaldab lemmikkanaleid

kustutada, vahele jätta ja lisada.

- **Punane nupp** - valitud kanali kustutamine.

- **Kollane nupp** - valitud kanali liigutamine. Minge kursoriga kanalile,

mida soovite teha kohta liigutada ja vajutage seejärel KOLLAST nuppu.

Nüüd viige valitud kanal ÜLES/ALLA nooltega soovitud kohale ja

vajutage uuesti KOLLAST nuppu kanaliloendis uue koha kinnitamiseks.

- **Sinine nupp** - valitud kanali vahelejätmise. Vahelejätmiseks

valitud kanaleid ei kuvata CH+ või CH- nuppudele vajutades.

**Signaali teave** - DVB-signaali puudutav teave.



**CI teave** - tasuliste teenuste puhul on nõutav „nutikaardi“ sisestamine telerisse. Kui tellite vaatamiskorrapõhise teenuse, annab teenusepakkuja teile „CAM-1“ ja „nutikaardi“. CAM-1 saab seejärel sisestada ÜHISLIIDESSPORTI (CI Card In).  
**teenusepakkuja eelistuste alusel valige LCN-i** seadeks ON (kehtib ainult DVB-T ja DVB-C kanalite puhul).  
**Kanali automaatne uuendamine** - kui valite selle valiku seadeks ON (Sees), uuendatakse teenusepakkuja poolt regulaarselt kanalite asukohti, nimetusi ja sagedusi. Kui te tellisite kanaliteloendis olevad kanalid ise, võib see tekitada teile raskusi. Sellisel juhul soovitame teil see valik välja lülitada.  
**Salvestus loend\*** - salvestatud telesaadete loend.  
**Planeeritud loend** - loetleb teie saadete meeldetuletused.  
**Taldriku seadistamine** - see menüü on kasutatav ainult DVB-S2 režiimis. Võite valida satelliiditüübi, teie transponderi, LNB-tüübi jne.  
**OAD (tarkvara uuendamine)** - lülitage OAD (õhu kaudu allalaadimine, i.k. over air download) tarkvarauuendused sisse/välja.

\* - **aktuaal tik prietaisams su PVR funkcia**

## VÖRK

**Võrgu konfiguratsioon** - esmalt peate valida oma ühenduse tüübi. Võite valida kas Wi-Fi või juhtmega ühenduse.  
**MÄRKUS:** Juhtmeühenduse abil internetiga ühendamiseks ühendage Cat 5/ Etherneti kaabel (ei kuulu komplekti) telerist oma lairiba modemsse/ruuterisse.  
**IP-konfiguratsioon** - kohtvõrgu ühenduse seaded

- **Auto** - ühendab teleri automaatselt teie koduvõrguga (see on vaikesead ja väga soovitatud)
- **Manuaalne** - lubab teil muuta käsitsi IP, võrgumaski, lüüsi ja DNS-i teavet.

**Wi-Fi konfiguratsioon** - raadiovõrgu ühenduse seaded.

- **Wi-Fi automaatsing** - olemasolevate raadiovõrkude automaatne otsing. Valige soovitud Wi-Fi võrk ja sisestage seejärel võrguparool (kui võrk on parooliga kaitstud). Parooli aktspteerimise järel seda uuesti enam ei küsita.

**MÄRKUS:** Ühendamine võib kesta mitmeid minuteid, olge kannatlik. Iga kord, kui teler hiljem sisse lülitatakse, ühendub ta automaatselt võrguga, kuid ka siis võib see aega võtta.

**Võrguteave** - võrguseadete teave.  
**Võrgutest** - võrguühenduse testimine.

## AEG

**Autom. sünk.** - seadistab teleris automaatselt kellaaja ja kuupäeva. Vajalik on teleri sisselülitamine digisignaali ja/või internetiühendusega. Kellaaja ja kuupäeva seadistuste käsitsi muutmiseks lülitage „Auto Sync“ välja. Kui „Auto Sync“ on kellaaja ja kuupäeva käsitsi muutmiseks välja lülitatud, lähtestatakse selline teave teleri vooluvõrgust väljalülitamisel.  
**Kell** - näitab kuupäeva ja kellaega. Reguleerimine on võimalik, kui „Auto Sync“ on välja lülitatud.  
**Väljalülitamisaeg** - võimaldab teil valida konkreetse aja, millal teler välja lülitub.  
**Sisselülitamisaeg** - võimaldab teil valida konkreetse aja, millal teler sisse lülitub; valitud ajal kuvatakse telekanal ning lülitatakse sisse allikas ja helitugevus. Funktsiooni on võimalik seejärel seadistada kordama toimingut iga päev või ainult konkreetsel päeval.  
**Unetaimer** - võimaldab teil seadistada unetaimerit, mille puhul lülitub teler välja pärast määratud aja möödumist. Väljas -> 10 min -> 20 min -> 30 min -> 60 min -> 90 min -> 120 min -> 180 min -> 240 min.  
**OSD timer** - võimaldab teil valida, kaua ekraanimenüü on ekraanile kuvatud.  
**Autom. ooteseisund** - automaatse ooterežiimi muutmine tunniste sammudega: Väljas -> 3 h -> 4 h -> 5 h.  
**Ajavöönd** - oma ajavööndi muutmine.

## LUKK

**Süsteem lukk** - võimaldab teil menüüd lukustada või lukust vabastada. Teil palutakse sisestada 4-kohaline parool. Kasutage parooli sisestamisest loobumiseks ◀-nuppu. Kustutamiseks kasutage ▶-nuppu. Vaikeparool on 0000.

**Määra parool** - vaikeparooli muutmine.  
**Kanali lukk** - konkreetsete telekanalite lukustamine.  
**Vanemlik kontroll** - telekanalite lukustamine vanusepiirangu alusel.  
**Nupulukk** - võimaldab teil lukustada teleri tagaküljel asuvat teleri juhtseadet.  
**Allikalukk** - võimaldab teil peita allikamäenüü valitud seadeid.  
**Hotellirežiim** - täiendavad seaded hotellidele.

## SEADISTUS

**Keel** - võimaldab teil muuta menüükeelt.  
**Helikeeled** - võimaldab teil muuta valitud DVB-kanalite heli keelt.  
**Subtiitri keel** - võimaldab teil valida subtiitrite keelt valitud DVB-kanalites.  
**Kuulmispuue** - kui kanal pakub tuge kuulmispuudega vaatajatele, saab nuppu „Subtitle“ vajutades subtiitrid heliliselt esitada. Kui seate valiku Hearing Impaired seadeks ON ja lülitate kanalile, mis toetab kuulmispuudega inimeste subtiitrid, aktiveeruvad sellised subtiitrid automaatselt.  
**Sinine ekraan** - muudab tausta, kui läbipaistva ja sinise tausta vahel puudub sisend (saadaval ainult osade allikate puhul).  
**PVR failisüsteem** - PVR-salvestamise valikud.\*

- **Vali plaat** - USB-portsi ja kettasektsiooni valimine
- **Ajanihke suurus** - ajanihke ajapiikuse määramine.
- **Vorming** - võite vormindada ühendatud USB-mäluseadet vastavalt FAT 32 failisüsteemile.

**HOIATUS! KÕIK USB-L LEIDUVAD ANDMED KUSTUTATAKSE**

- **Kiirus** - kontrollib ühendatud USB-mäluseadmete kirjutuskiirust.

\* - **aktuaal tik prietaisams su PVR funkcia**

**Esmakordne installimine** - käivitab esmakordse installimise.  
**Tarkvara uuendamine (USB)** - aegajalt laseme teleri töö parendamiseks välja püsivara uue versiooni (saadaval allalaadimiseks). Selle menüü abil saate installida telerisse uue tarkvara/püsivara. Edasised installimisjuhised on koos püsivara. Võtke ühendust abiliiniga või uurige lähemalt veebisaiti 'www.sharp.eu'.  
**Tarkvara uuendamine (NET)** - võimaldab teleri tarkvara üle veebi uuendada. See funktsioon otsib uut tarkvara ja uuendab seda vastavalt vajadusele.

**MÄRKUS:** Igal sisselülitamisel otsib teler automaatselt tarkvara uusi versioone. Uue versiooni leidmisel küsitakse teilt, kas soovite need alla laadida ja installida. Kui valite „Jah“, uuendab teler oma tarkvara uusimale versioonile.  
**HOIATUS:** Ärge lülitage telerit välja enne kui uuendamine on lõpule jõudnud!  
**Lähesta teler** - lähtestab menüüd tehaseadetele.  
**HDMI CEC\*** - võimaldab teil teleri puldiga juhtida HDMI abil teleriga ühendatud seadmeid.

- **Seadmete loend\*** - võimaldab teil pääseda seadmete menüüsse ja teleri puldiga menüüd juhtida.
- **HDMI CEC** - luba keela funktsiooni HDMI CEC.
- **Autom. ooteseisund\*** - HDMI CEC abil ühendatud seadmete automaatne sisse/välja lülitamine
- **HDMI ARC\*** - saabad raadioleivi-/satelliittelevisiooni kaudu AV-ressiiverisse ilma täiendavalt helikaableid kasutamata; funktsioon on saadaval ainult HDMI 2 väljundis.

\* - **Ühendatud seade peab toetama HDMI CEC-i.**

**LED-i olek** - võimaldab kasutajal lülitada teleri kasutamise ajal LED toite indikaatoritule SISSE või VÄLJA. (Kui selle suvandi seadeks on valitud OFF (VÄLJAS), vilgub LED toite indikaatorituli puldi kasutamisel ühe korra)  
**HbbTV** - võimaldab kasutajal HbbTV sisse/välja lülitada. HbbTV kasutamiseks peab teler olema võrku ühendatud ja vaadatav kanal peab toetama HbbTV teenust.  
**Versiooneave** - näitab teleri tarkvara versiooni  
**Allika redigeerimine** - võimaldab kasutajal käsitsi muuta sisendallikate loendis olevaid artikleid. Näiteks võite anda ühendatud seadmetele uued nimed.

## AQUOS NET+

AQUOS NET+ menüüsse sisenemiseks vajutage puldil nuppu NET+ või valige see teleri Veel rakendusis menüüs.

**MÄRKUS:** Oodake kuni teler ühendub Wi-Fi võrguga. See võib kesta mitu minutit alates teleri sisselülitamisest.

Navigeerige kerimisnuppudega ▲/▼/◀/▶ menüüsse. Esitamiseks/vaatamiseks artikli kinnitamiseks vajutage nuppu [OK]. „Ühe sammu võrra“ tagasi liikumiseks vajutage nuppu [Menu], täiendavate funktsioonide kasutamiseks vajutage värvinuppe.

AQUOS NET+’ist väljumiseks vajutage nuppu [EXIT].

**Kodu** - avakuva soovitatud filmide ja hiljuti avatud rakendustega

**Rakendused** - avab pakutatavate rakenduste loendi

**Filmid** - avab pakutatavate filmide loendi

**Telesaated** - avab pakutatavate telesaadete loendi

**Muusika** - avab pakutava muusika ja muusikavideote loendi

**Mängud** - Mängud ja mängudega seotud rakenduste loend.

**Sport** - Spordiga seotud rakenduste loend.

**Uudised** - Uudistarakenduste loend.

**Otsi** - rakenduse otsimine, sisestades selle nime või osa nimest.

**Minu rakendused** - Lisades rakenduse loendis „My Apps“ (Minu rakendused, on teil võimalik kiirelt oma lemmikrakendusteni jõuda. Loendis rakenduse lisamiseks tõstke lihtsalt soovitud rakendus esile ja vajutage rohelist nuppu. Nüüd on rakendus näha loendis „Minu rakendused“. Mittesoovitud rakenduse loendist „My Apps“ eemaldamiseks tuleb teil vajalik rakendus esile tõsta ja vajutada kustutamiseks ROHELIST nuppu.

**Seaded** - Seadete menüüs on teil võimalik muuta portaali Aquos NET+ keelt, seadistada valitud keelele spetsiifilistele rakendustele filtrit ja lähtestada kõik kasutajaseaded tagasi nende vaikeväärtustele.

**KASUTAJASEADETE LÄHTESTAMINE:** Kui soovite AQUOS NET+’i kõiki kasutajaseadeid täielikult lähtestada, tuleb teil esmalt siseneda portaali seadete menüüsse Settings ja valida „Reset your device“ (Seadme lähtestamine). Valige kursoriga YES (JAH) ja vajutage seejärel puldil OK, et kinnitada seadete lähtestamine.

**MÄRKUS:** Täiustame oma tooteid, et paremini vastata klientide nõudmistele. Jätkevate pingutuste tulemusel lisatakse AQUOS NET+’i pidevalt uusi rakendusi. AQUOS NET+’i rakendusi ja sisu võidakse muuta ilma ette teatamata. Mõned funktsioonid ja sisu ei pruugi olla saadaval teie riigis.

- Otsesaate ajutine peatamine ja seejärel uuesti taasesitamine, edasi- ja tagasikerimine (kuni otsesaateni).
- Ühe nupuga salvestamine, kui olete otsustanud, et soovite esitatavat saadet salvestada.
- Lihtsalt programmeerivat salvestamine 7 päeva telekavas. Toote iseloomust tulenevalt on vaja kasutada suure kiirusega USB-mälupulka (kuna teler salvestab mälupulgale ja loeb mälupulgalt samaaegselt, ei pruugi osad mälupulgad selleks sobida).
- Minimaalsed tehnilised andmed - USB-mälupulk
  - **Lugemiskiirus** - 20 Mb/s (megabaiti sekundis)
  - **Kirjutamiskiirus** - 6 Mb/s (megabaiti sekundis)

### Otsesaate peatamine (ajanihe)\*

Otsesaate peatamine on väga lihtne.

• Vajutage esitamine/paus nuppu – telesaade peatub ja algab otsesaate salvestamine. Vaatamise jätkamiseks vajutage uuesti esitamine/paus nuppu.

• Salvestises edasiliikumiseks (näiteks reklaamide vahelejätmiseks) vajutage edasikerimise nuppu.

• Salvestises tagasiliikumiseks vajutage (näiteks, kui olete liiga kaugele edasi kerinud) tagasikerimise nuppu.

**NÕUANNE:** Teleri ooterežiimile lülitades või kanalit vahetades kustutatakse ajanihe mälu. Ajanihe taaskäivitamiseks tuleb vajutada esitamine/paus nuppu.

### Ühe nupuga salvestamine

Mingil hetkel võib teil olla vajalik alustada vaatava kanali salvestamist. Selleks tuleb lihtsalt vajutada nuppu [REC].

**NÕUANNE:** Sellel teleril on üks teletuuner, mistõttu saab see seade salvestada ainult kanalit, mida vaatate või ühte kanalit ooterežiimis.

**MÄRKUS:** USB-salvestamisfunktsioon on kasutatav ainult digiTV režiimis. Autoriõigusseaduste ja ebaseadusliku kopeerimise/salvestamise tõttu ei ole teistelt sisend-/väljundallikelt või teistele sisend-/väljundallikatele salvestamine võimalik.

\* - ainult sisseehitatud PVR-funktsiooniga seadmetel

## 7 päeva telekava

Telekava on kasutatav digiTV režiimis. Telekava sisaldab teavet tulevaste teleprogrammide kohta (kui digikanal seda toetab). Võite vaadata kõikide programmide ja kõikide kanalite algus- ja lõpuaegu järgmise 7 päeva ulatuses ning seada meeldetuletusi.

1. Vajutage [TV GUIDE]. Ekraanile ilmub järgmise 7 päeva telekava.
2. Navigeerige menüüs nuppudega ▲/▼/◀/▶.

#### Nüüd võite teha järgmist

Salvestada valitud telekanali ja telesaate, vajutades PUNAST nuppu.\*

Seada meeldetuletus, vajutades ROHELIST.

Vaadata eelmist päeva, vajutades KOLLAST.

Vaadata järgmist päeva, vajutades SINIST. [INFO] näitab detailset teavet valitud postituse kohta

3. Vajutage [EXIT], et väljuda 7 päeva telekavast.

\* - ainult salvestamisfunktsiooniga mudelitel

## USB-le salvestamine - digirežiim\*

Sellel teleril on sisseehitatud USB-le salvestamise võimalus. Seda funktsiooni saab kasutada digirežiimis koos sobiva USB-mälupulga või USB-kõvakettaga. Sellise salvestamisvõimaluse eelised on järgmised.

## Product fiche

| Kaubamärk                              |                              |                              |
|--|------------------------------|------------------------------|
| Mudel                                  | LC-32HI5012E<br>LC-32HI5122E | LC-40FI5012E<br>LC-40FI5122E |
| Energiatõhususe klass                  | A+                           | A+                           |
| Ekraani nähtava osa suurus (diagonaal) | 32" / 81cm                   | 40" / 102cm                  |
| Võimsustarve sisse lülitatud režiimis  | 31,0 W                       | 45,0 W                       |
| Aastane energiatarbimus*               | 45 kWh                       | 66 kWh                       |
| Energiatarbimus ooteseisundis**        | <0,50 W                      | <0,50 W                      |
| Energiatarbimus välja lülitatud olekus | N/A                          |                              |
| Ekraani lahutusvõime                   | 1366 (H) x 768 (V)           | 1920 (H) x 1080 (V)          |

\* - *Energiatarbimus XYZ kWh aastas põhineb 4 tundi päevas 365 päeva aastas töötaval teleril. Tegelik energiatarbimus sõltub teleri tegelikust kasutusest.*



\*\* - *kui teler on puldiga välja lülitatud ja ükski funktsioon ei tööta.*

# Technical specification | Teknisk spesifikasjon | Teknisk specifikation | Teknisk specifikation | Tekniset tiedot | Tehniskās specifikācijas | Techninēs specifikacijās | Tehnilised andmed

| Model        | TUNER     | HDMI Input | USB Input | RF Input - (Analog /Digital) | Sat. Input | CI Card Input | SCART Input | Mini SCART Input | VGA/PC Input | Mini AV - Composite/CVBS Video In. + R/L Audio in. for Composite/CVBS & Component/YPbPr | Mini Component/YPbPr Input | 3.5mm Audio Input (for PC/VGA) | Optical Audio output | 3.5 mm headphones output | RJ 45 |
|--------------|-----------|------------|-----------|------------------------------|------------|---------------|-------------|------------------|--------------|---|----------------------------|--------------------------------|----------------------|--------------------------|-------|
| LC-32HI5012E | T/T2/C/S2 | x3         | x2        | x1                           | x1         | x1            | -           | x1               | -            | x1  | x1                         | -                              | x1                   | x1                       | x1    |
| LC-40FI5012E | T/T2/C/S2 | x3         | x2        | x1                           | x1         | x1            | -           | x1               | -            | x1  | x1                         | -                              | x1                   | x1                       | x1    |
| LC-32HI5122E | T/T2/C/S2 | x3         | x2        | x1                           | x1         | x1            | -           | x1               | -            | x1  | x1                         | -                              | x1                   | x1                       | x1    |
| LC-40FI5122E | T/T2/C/S2 | x3         | x2        | x1                           | x1         | x1            | x1          | -                | x1           | x1  | x1                         | x1                             | x1                   | x1                       | x1    |



SOUND SYSTEM BY  
**harman/kardon**

| Model   Modell   Modell   Model   Mali   Modelis   Modelis   Model  |  |
|---|--|
| <b>LC-32HI5012E</b><br><b>LC-32HI5122E</b>  | <b>LC-40FI5012E</b><br><b>LC-40FI5122E</b> |
| Audio power   Lydeffekt   Ljudeffekt   Lydeffekt   Ääniteho   Audio jauda   Garso galia   Helivõimsus   |  |
| <b>2 x 10W</b>  |  |
| Voltage   Spenning   Spänning   Spænding   Jännite   Spriegums   Įtampa   Pinge   |  |
| <b>AC 220V~240V; 50Hz;</b>  |  |
| Power consumption   Strømforbruk   Strömförbrukning   Strömforbrug   Virrankulutus   Energijas patēriņš   Energijos sąnaudos   Võimsustarve   |  |
| (Ecohome/Standard/Max/Standby/Annum); EEI   (Ecohome/Standard/Max/Standby/Annum); EEI   (Ecohome/Standard/Max/Standby/År); EEI   (Ecohome/Standard/Maks./Slukket/Standby/pr. år); EEI   (Ecohome/Standard/Max/Standby/Annum); EEI   (Eko māja/standarta/maks./gaidstāve/gads); EEI   (Ecohome režīmu/Standartiniu režīmu/Maksimalios/Budėjimo režīmu/Metinės); EEI   (Ecohome/Standard/Maks./Ootel/Aastas); EEI |  |
| 31/45/70/<br><0,5W / 45kWh; A+  | 45/65/80/<br><0,5W / 66kWh; A+             |
|    |  |
| 1366 x 768  | 1920 x 1080                                |
|    |  |
| 32" / 81cm  | 40" / 102cm                                |
|    |  |
| 300 cd/m <sup>2</sup>   | 280 cd/m <sup>2</sup>                      |

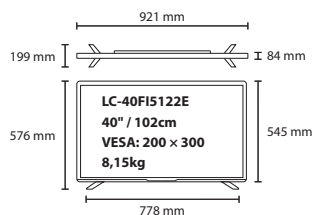
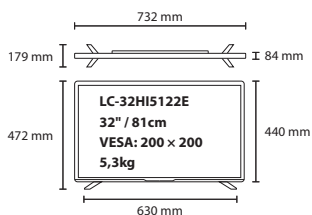
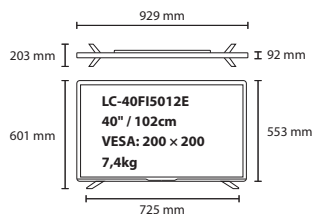
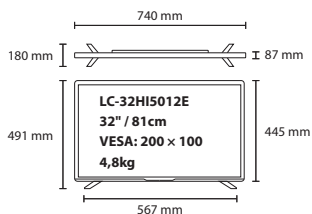

**Stand Installation**  
Installasjon av stativet

**Stativinstallation**  
Montering af stativ

**Vakioasennus**  
Stativa piestiprinäšana

**Stovo montavimas**  
Aluse paigaldamine

LC-32HI5122E  
LC-40FI5122E

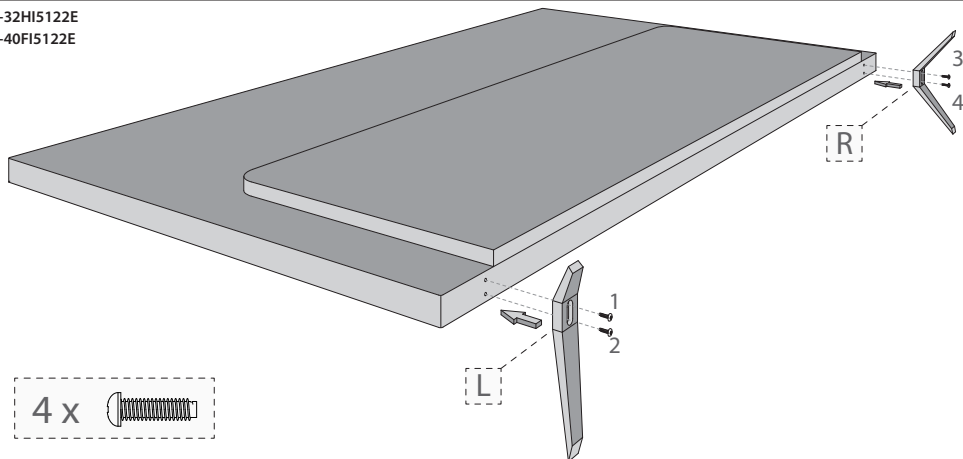

LC-32HI5012E  
LC-40FI5012E

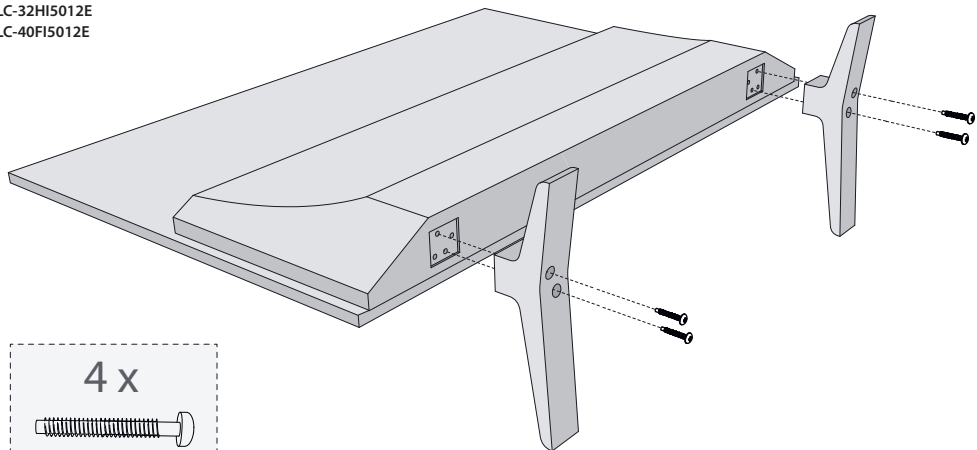

**English:** To assemble the base stand to the TV you will need a cross head screwdriver. To avoid damage to the TV screen during assembly ensure the TV is placed on a soft flat surface with the LCD screen facing downwards.

**Norsk:** Bruk en stjerneskrutrekker for å montere stativet. For å unngå skade på TV-skjermen under montering, sørg for at TV-en er plassert på en myk flat overflate med LCD-skjermen vendt nedover.

**Svenska:** För att montera basstativet till TV:n behöver du en stjärnskruvmejsel. För att undvika skador på TV-skärmen under montering se till att TV:n är placerad på en mjukt plan yta med LCD-skärmen nedåt.

**Dansk:** Til montering af stativet til TV'et skal du bruge en krydskærvs-skruetrækker. For at undgå skader på TV-skærmen under monteringen skal du sørge for, at TV'et er placeret på en blød, flad overflade med LCD-skærmen nedad.

**Suomi:** Jalusta kiinnitetään televisioon ristipäämeissellillä. Ehkäise TV-näytön vahingoittuminen kokoonpanon aikana asettamalla se tasaiselle pinnalle nestekidenäyttö alaspäin.

**Latviski:** lai televizoram uzstādītu pamatnes statīvu, nepieciešams krusteniskais skrūvgrēzies. Lai salikšanas laikā nesabojātu televizoru, nodrošiniet, ka televizors tiek novietots uz mīksta un līdzenas virsmas ar LCD ekrānu uz leju.

**Lietuviškai:** norint sumontuoti televizoriaus stovą, reikės atsuktuvo kryžmine galvute. Kad nepažeistumėte televizoriaus ekrano, LCD ekraną guldykite ant minkšto, lygaus pagrindo.

**Eesti keel:** Teleri põhialuse kokkupanemiseks vajate ristpeaga kruvi-keerajat. Paigaldamise ajal teleriekraani mitte kahjustamiseks tuleb teler asetada ekraan allapoole pehmele tasasele pinnale.

## Compatible files in USB mode.

| Media             | Codec                     | Resolution   | Bit Rate  | Container   |
|-------------------|---------------------------|--|---|---|
| Film              | MPEG1/2                   | 1080P@60fps  | 40Mbps  | .DAT, .VOB, .MPG, .MPEG, .ts, .trp, .tp, .mp4, .mov, .3gpp, .3gp, .avi, .mkv, .asf                              |
|                   | MPEG4                     | 1080P@60fps  | 40Mbps  | .MPG, .MPEG, .mp4, .mov, .3gpp, .3gp, .avi, .mkv, .asf  |
|                   | XviD                      | 1080P@60fps  | 40Mbps  | .mp4, .mov, .avi, .mkv, .asf  |
|                   | Sorenson H.263            | 1080P@60fps  | 40Mbps  | .flv  |
|                   | H.263                     | 1080P@60fps  | 40Mbps  | .3gpp, .3gp   |
|                   | H.264                     | 1080P@60fps  | 80Mbps  | .flv, .mp4, .mov, .3gpp, .3gp, .ts, .trp, .tp, .avi, .mkv   |
|                   | HEVC/H.265                | 2048x1088@60fps  | 30Mbps  | .mp4, .mkv  |
|                   | AVS                       | 1080P@60fps  | 40Mbps  | .ts, .trp, .tp  |
|                   | AVS+                      | 1080P@60fps  | 50Mbps  | .ts, .trp, .tp  |
|                   | VC1                       | 1080P@60fps  | 40Mbps  | .wmv  |
|                   | Motion JPEG               | 640x480@30fps  | 10Mbps  | .mov, .avi, .mkv  |
| VP8               | 1080P@30fps               | 20Mbps   | .mkv, .webm   |   |
| VP9               | 2048x1088@60fps           | 30Mbps   | .mkv, .webm   |   |
| Media             | Codec                     | Sample rate  | Bit rate  | Container   |
| Music             | MPEG1/2 Layer1, 2, 3      | 16KHz ~ 48KHz  | Layer1 32Kbps ~ 448Kbps<br>Layer2 8Kbps ~ 384Kbps<br>Layer3 8Kbps ~ 320Kbps | .avi, .asf, .mkv, .ts, .trp, .tp, .DAT, .VOB, .MPG, .MPEG, .mp3, .wav, (Layer3 - .3gpp, .3gp, .flv, .swf, .m4a) |
|                   | AC3                       | 32KHz, 44.1KHz, 48KHz                                  | 32Kbps ~ 640Kbps  | .ac3, .avi, .mkv, .3gpp, .3gp, .mp4, .mov, m4a, .ts, .trp, .tp, .DAT, .VOB, .MPG, .MPEG                         |
|                   | EAC3                      | 32KHz, 44.1KHz, 48KHz                                  | 32Kbps ~ 640Mbps  | .ec3, .3gpp, .3gp, .mp4, .mov, m4a, .ts, .trp, .tp, .DAT, .VOB, .MPG, .MPEG                                     |
|                   | HEAAC                     | 8KHz ~ 48KHz   |   | .aac, .avi, .mkv, .3gpp, .3gp, .mp4, .mov, m4a, .ts, .trp, .tp, .flv, .rmvb                                     |
|                   | VORBIS                    | Up to 48KHz  |   | .mkv, .webm, .3gpp, .3gp, .mp4, .mov, m4a, .ogg   |
|                   | LPCM                      | 8KHz ~ 48KHz   | 64Kbps ~ 1.5Mbps  | .avi, .mkv, .3gpp, .3gp, .mp4, .mov, .ts, .trp, .tp, .DAT, .VOB, .MPG, .MPEG, .wav, .m4a                        |
|                   | LBR(cook)                 | 8KHz, 11.025KHz, 22.05KHz, 44.1KHz                     | 64Kbps ~ 128Kbps  | .rm, .rmvb  |
|                   | FLAC                      | 8KHz ~ 96KHz   | < 1.6Mbps   | .mkv, .flac   |
| DRA               | 8KHz ~ 48KHz              | < 512Kbps  | .ts, .trp   |   |
| Media             | Image                     | Resolution   |   | Container   |
| Photo             | JPEG                      | 15360x8640, (1920x8 x 1080x8)                          | Base-line   | .jpg/ .jpeg   |
|                   |                           | 1024x768   | Progressive   |   |
|                   | PNG                       | 9600x6400  | Non-interlace   | .png  |
|                   |                           | 1200x800   | Interlace   |   |
|                   | BMP                       | 9600x6400  |   | .bmp  |
| GIF               | 6400x4800 (800x8 x 600x8) |  | .gif  |   |
| Internal Subtitle | File Extension            | Container  | Subtitle Codec  |   |
|                   | mp4                       | MP4  | DVD Subtitle, UTF-8 Plain Text  |   |
|                   | mkv                       | MKV  | ASS, SSA, UTF-8 Plain Text, VobSub, DVD Subtitle                            |   |
|                   | avi                       | AVI(1.0, 2.0)  | XSUB, XSUB+   |   |
| External Subtitle | File Extension            | Subtitle Parser  | Remark  |   |
|                   | .srt                      | SubRip   |   |   |
|                   | .ssa/ .ass                | SubStation Alpha                                       |   |   |
|                   | .smi                      | SAMI   |   |   |
|                   | .sub                      | SubViewer, MicroDVD, DVDSubtitleSystem, SubIdx(VobSub) | SubViewer 1.0 & 2.0 Only  |   |
| .txt              | TMPlayer                  |  |   |   |



SHA/MAN/0384



UMC Poland Sp. z o.o.

Ostaszewo 57B, 87-148 Łysomice,  
Poland

Assembled in Poland

[www.sharpconsumer.eu](http://www.sharpconsumer.eu)

**SHARP**