



Saeco



Xelsis

SM7686, SM7685, SM7684
SM7683, SM7680

LV LIETOTĀJA ROKASGRĀMATA



WWW.SAECO.COM/CARE

PHILIPS

Saeco, a Philips brand



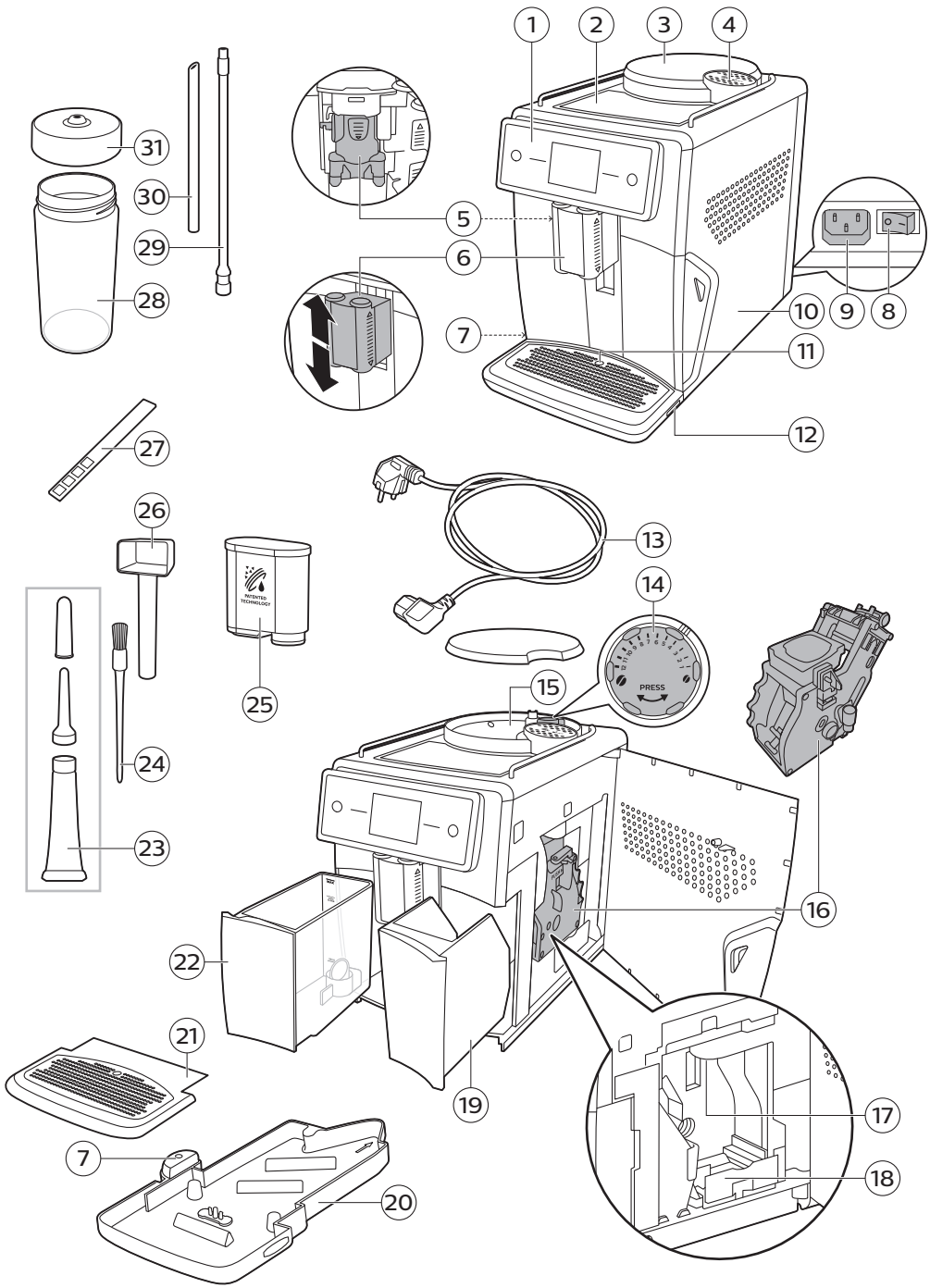

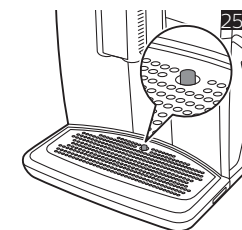
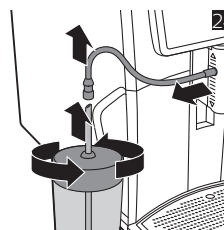
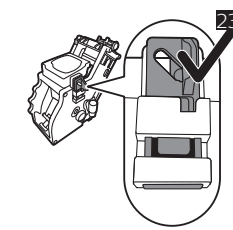
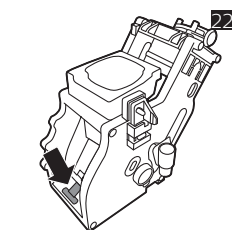
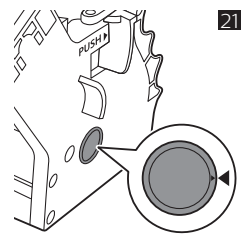
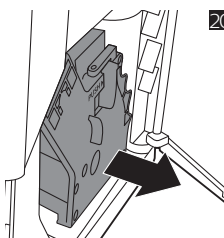
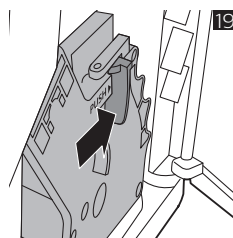
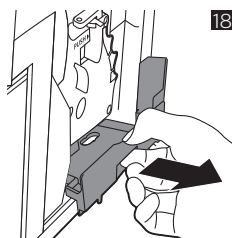
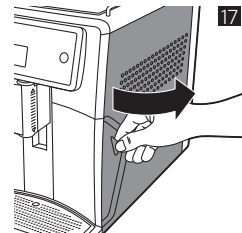
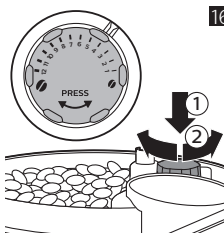
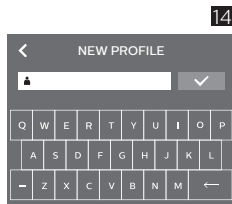
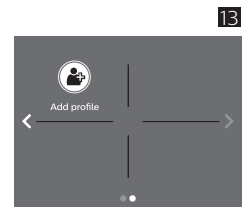
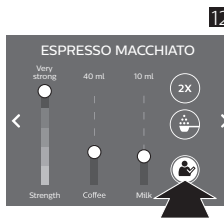
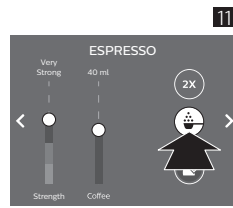
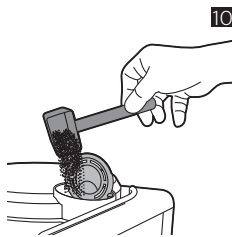
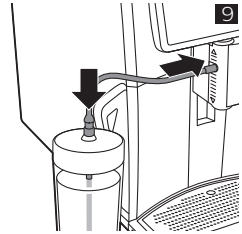
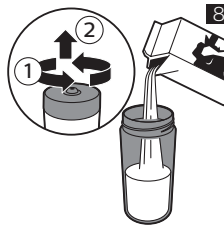
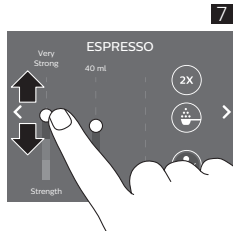
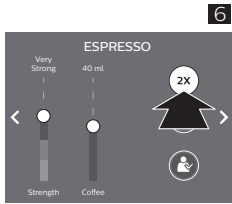
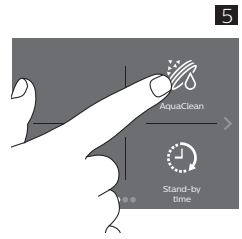
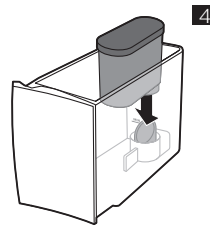
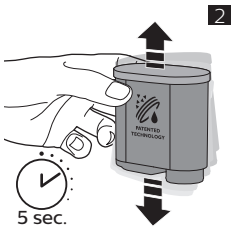

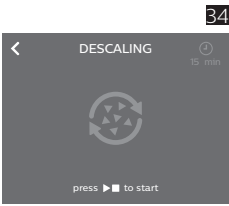
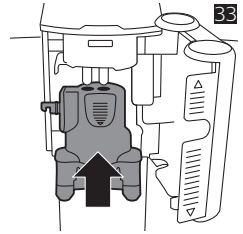
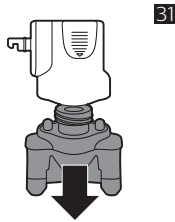
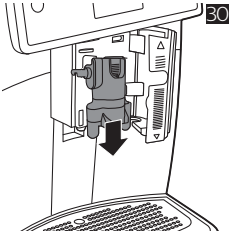
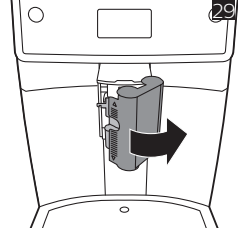
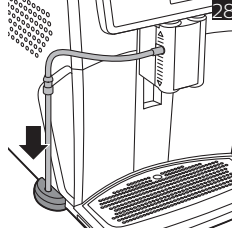
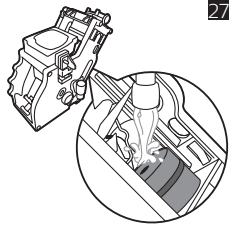
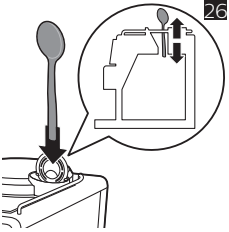

Latviešu 20

Saturs

Ierīces pārskats (1. att.)	20
Ievads	21
Pirmā uzstādīšana	21
„AquaClean” filtrs	21
Ūdens cietības noteikšana	22
Vadības panela un skārienekrāna izmantošana	22
Dzērienu gatavošana	23
Personalizēti dzērieni un profilu izveide	24
Smalcinātāja iestatījumu pielāgošana	24
Gatavošanas vienības tīrīšana	24
Tīrīšana un kopšana	25
Atkaļķošanas procedūra	27
Bīdinājuma ikonas un kļūdu kodi	28
Piederumu pasūtīšana	29
Traucējummeklēšana	29
Tehniskie rādītāji	32

Ierīces pārskats (1. att.)

1	Vadības panelis un skārienekrāns	17	Kafijas piltuve
2	Tašu paliktnis	18	Kafijas biezumam tvertne
3	Kafijas pupiņu tvertnes vāks	19	Kafijas biezumam konteiners
4	Maltās kafijas nodalījuma vāks	20	Pilēšanas paplāte
5	Iekšējais piena putotājs	21	Pilēšanas paplātes pārsegs
6	Regulējama kafijas un piena padeves tekne	22	Ūdens tvertne
7	Piena caurulītes turētājs	23	Smērvielas tūbiņa ar uzgali un vāciņu lietošanai
8	Galvenais slēdzis	24	Tīrīšanas suka
9	Elektriskā vada kontaktlīdzda	25	„AquaClean” filtrs
10	Apkopes vāks	26	Mērkarote
11	Pilēšanas paplātes pilnuma indikators	27	Ūdens cietības pārbaudes sloksnīte
12	Pilēšanas paplātes atbrīvošanas rokturis	28	Piena konteiners
13	Elektrības vads ar kontaktdakšu	29	Elastīgā piena caurulīte
14	Smalcinātāja iestatījumu slēdzis	30	Piena caurulīte no metāla
15	Kafijas pupiņu tvertne	31	Piena tvertnes vāks
16	Gatavošanas vienība		

Ievads

Apsveicam ar pilnīgi automātiskā „Saeco” kafijas automāta iegādi! Lai pilnībā izmantotu „Saeco” piedāvāto atbalstu, reģistrējiet savu izstrādājumu vietnē www.saeco.com/care.

Pirms izmantot ierīci pirmo reizi, uzmanīgi izlasiet atsevišķo drošības brošūru un saglabājiet to, lai vajadzības gadījumā varētu ieskatīties tajā arī turpmāk.

Lai palīdzētu jums kafijas aparātu izmantot vislabākajā veidā, Saeco piedāvā atbalstu ar 3 tālāk norādītajiem dažādajiem līdzekļiem.

- 1 Atsevišķa īsā lietošanas pamācībā pirmajai uzstādīšanai un pirmajai lietošanas reizei.
- 2 Šī lietotāja rokasgrāmata – ar izsmeļošu informāciju.
- 3 Tiešsaistes atbalsts un videoklipi: noskenējiet QR kodu titullapā vai dodieties uz www.saeco.com/care

Piezīme. Šī ierīce ir pārbaudīta ar kafiju. Arī rūpīgi iztīrītā ierīcē iespējamas kafijas paliekas. Tomēr mēs garantējam, ka ierīce ir pavisam jauna.

Pirmā uzstādīšana

Lai sagatavotu kafijas aparātu izmantošanai, jāveic dažas vienkāršas darbības, proti, jāuzpilda ūdens sistēma un jāaktivizē „AquaClean” filtrs. Šīs darbības ir aprakstītas atsevišķā īsajā lietošanas pamācībā. Lai iegūtu visgaršīgāko kafiju, pirmās lietošanas reizē jāpagatavo piecas kafijas, lai ļautu ierīcei pabeigt tās pašregulāciju.

Ierīce ir veidota, lai no jūsu kafijas pupiņām iegūtu vislabāko garšu. Tāpēc mēs iesakām nepielāgot smalcinātāja iestatījumus, pirms nav pagatavotas 100–150 tases (aptuveni 1 lietošanas mēnesis).

„AquaClean” filtrs

„AquaClean” filtrs ir izstrādāts, lai mazinātu katlakmens nogulsnes kafijas aparātā un nodrošinātu filtrētu ūdeni, kas saglabā aromātu un garšu katrā kafijas tasē. Ja izmantojat secīgi 8 „AquaClean” filtrus, kā norādīts atbilstīgi ierīcei un šajā lietotāja rokasgrāmātā, ierīce jāatkalķo pēc aptuveni 5000 tasēm. Katra filtra izmantošanas laikā varat baudīt līdz 625 tasēm kafijas atbilstīgi atlasītajam kafijas veidam, kā arī skalošanas un tīrīšanas biežumam.

„AquaClean” filtra sagatavošana aktivizēšanai

Pirms ievietojat „AquaClean” filtru ūdens tvertnē, lai sāktu to izmantot, filtrs ir jāpagatavo.

- 1 Kratiet filtru aptuveni 5 sekundes (att. 2).
- 2 Iegremdējiet apvērstu filtru traukā ar aukstu ūdeni un uzgaidiet, līdz vairs nav redzami gaisa burbuļi (att. 3).
- 3 Uzspiediet filtru uz filtra savienojuma iespējami zemu (att. 4).

„AquaClean” filtra aktivizēšana

Ikviena jauns „AquaClean” filtrs pirms izmantošanas ir jāaktivizē. Ja „AquaClean” filtrus aktivizē, ierīce pārtrauc attiecīgā „AquaClean” filtra kapacitāti un izmantoto filtru skaitu. „AquaClean” filtru var aktivizēt 3 dažādos veidos.

1. „AquaClean” filtra aktivizēšana pirmās uzstādīšanas laikā

Kad ierīce ir ieslēgta pirmo reizi, tā sniedz norādījumus par pirmās uzstādīšanas darbībām, proti, ūdens tvertnes uzpildi, ūdens sistēmas uzpildi un „AquaClean” filtra aktivizēšanu. Izpildiet ekrānā redzamos norādījumus.



22 Latviešu

2. „AquaClean” filtra aktivizēšana pēc aicinājuma

Nomainiet „AquaClean” filtru, ja ekrānā parādās ziņojums „Replace AquaClean filter?” (Nomainiet „AquaClean” filtru). Lai pareizi aktivizētu filtru, izpildiet ekrānā redzamos norādījumus.

3. „AquaClean” filtra aktivizēšana pēc vajadzības

„AquaClean” filtru var sākt (un atsākt) izmantot jebkurā laikā, izpildot tālāk sniegtos norādījumus.

- 1 Pieskarieties iestatījumu ikonai  un atlasiet „AquaClean” (att. 5).
- 2 Atlasiet „new” (jauns); kad parādās aktivizēšanas ekrāns, nospiediet palaišanas/apturēšanas pogu .
- 3 Izpildiet ekrānā redzamos norādījumus.

Piezīme. Noteiktos apstākļos ierīce var aicināt to atkalķot, pirms varat uzstādīt un aktivizēt jauno „AquaClean” filtru. Proti, ierīcei jābūt pilnībā atkalķotai, pirms sākat izmantot „AquaClean” filtru. Izpildiet ekrānā redzamos norādījumus.

Ūdens cietības noteikšana

Pirmās uzstādīšanas laikā jānosaka ūdens cietība. Veiciet ekrānā norādītās darbības un izmantojiet nodrošināto ūdens cietības noteikšanas testa strēmeli. Lai iestatītu ūdens cietību pēc uzstādīšanas, pieskarieties iestatījumu ikonai  un atlasiet „water hardness” (ūdens cietība).

- 1 Iemērciet ūdens cietības noteikšanas testa strēmeli krāna ūdenī uz 1 sekundi. Uzgaidiet 1 minūti.
- 2 Pārbaudiet, cik laukumu ir kļuvuši sarkani.
- 3 Atlasiet atbilstīgo ūdens cietības iestatījumu un pieskarieties ikonai „OK”, lai to apstiprinātu.

Sarkano laukumu skaits				
Iestatāmā vērtība	1	2	3	4

Vadības paneļa un skārienekrāna izmantošana

Tālāk ir sniegts pārskats par ierīces vadības paneli un skārienekrānu, kā arī to apraksts. Varat pavilkt pa skārienekrānu vai pieskarties tam, lai atlasītu vai apstiprinātu atlasīto funkciju.

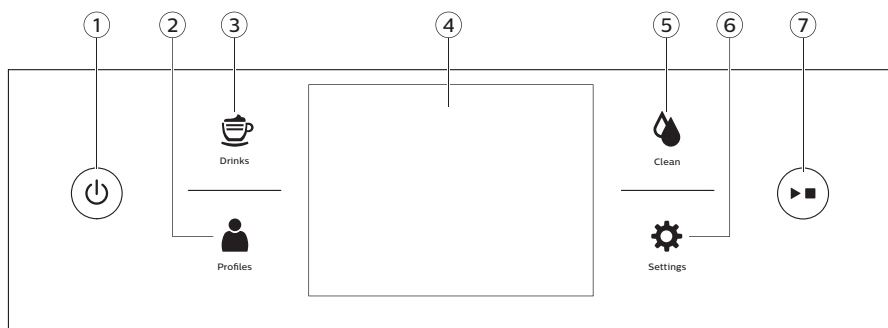



- | | | |
|---------------------------------|-------------------------------|--------------------------------|
| 1. Ieslēgšanas/izslēgšanas poga | 4. Skārienekrāns | 7. Palaišanas/apturēšanas poga |
| 2. Personīgie profili | 5. Tīrīšanas funkciju izvēlne | |
| 3. Dzērienu izvēlne | 6. Ierīces iestatījumi | |

Dzērienu gatavošana

Pieskarieties dzērienu ikonai , lai atvērtu dzērienu izvēlni. Ritiniet dažādajās lapās, lai atrastu vēlamo dzērienu. Kad esat atlasījis dzērienu, varat to personalizēt, pielāgojot iestatījumus.

- Ja vēlaties pagatavot divas tases, pieskarieties ikonai „2x”. Ierīce automātiski veic divus secīgus smalcināšanas ciklus atbilstīgi atlasītajiem dzērieniem (att. 6).
- Lai pagatavotu kādu no saviem saglabātajiem dzērieniem, pieskarieties profilu ikonai .
- Lai pielāgotu kafijas padeves teknes augstumu izmantotās tases vai glāzes izmēram, bīdīdiet tekni uz augšu vai uz leju.



Kafijas dzērienu gatavošana

- 1 Ielejiet ūdens tvertnē krāna ūdeni un ieberiet pupiņu tvertnē pupiņas.
- 2 Pieskarieties dzērienu ikonai  un atlasiet kafijas dzērienu.
- 3 Varat pielāgot iestatījumus pēc vēlēšanās, pavelkot pielāgošanas slīdni uz augšu vai uz leju (att. 7).
- 4 Lai sāktu atlasīt dzēriena gatavošanu, nospiediet palaišanas/apturēšanas pogu .

Dzērienu ar pienu gatavošana

- 1 Ielejiet ūdens tvertnē krāna ūdeni un ieberiet pupiņu tvertnē pupiņas.
- 2 Noskrūvējiet piena tvertnes vāku un ielejiet tajā pienu (att. 8).

Lai iegūtu optimālus rezultātus, ieteicams izmantot ledusskapī atdzesētu pienu.

- 3 Ievietojiet no metāla izgatavoto piena caurulīti tvertnē un atveriet iekšējā piena putotāja vāku, lai pārbaudītu, vai elastīgā piena caurulīte ir pievienota pareizi (att. 9).
- 4 Pieskarieties dzērienu ikonai  un atlasiet dzērienu ar pienu.
- 5 Varat pielāgot iestatījumus pēc vēlēšanās, pavelkot pielāgošanas slīdni uz augšu vai uz leju (att. 7).
- 6 Lai sāktu atlasīt dzēriena gatavošanu, nospiediet palaišanas/apturēšanas pogu .
- 7 Uzreiz pēc piena padeves aktivizējas funkcija „Auto Steam Shoot” (Automātiska tvaika strūkļa). Ierīce automātiski tīra iekšējo piena sistēmu ar tvaiku.

Varat izmantot arī parastu piena paku, lai pagatavotu dzērienu ar pienu. Ievietojiet no metāla izgatavoto piena caurulīti tieši piena pakā.

Kafijas pagatavošana no maltas kafijas

- 1 Noņemiet maltas kafijas nodalījuma vāku un ieberiet tajā vienu mērkaroti maltas kafijas. Uzlieciet vāku (att. 10).
- 2 Kad esat atlasījis dzērienu, pieskarieties maltas kafijas ikonai (att. 11) un nospiediet palaišanas/apturēšanas pogu .

Piezīme. Ja ir atlasīta malta kafija, kafijas stiprumu nevar pielāgot; nav iespējams arī vienlaicīgi pagatavot vairāk par vienu dzērienu.

Karstā ūdens padeve

- 1 Pieskarieties dzērienu ikonai  un atlasiet „Hot water” (Karsts ūdens).
- 2 Nospiediet palaišanas/apturēšanas pogu , lai palaistu karsta ūdens padevi.

Personalizēti dzērieni un profilu izveide

Ar šo ierīci varat pielāgot dzēriena iestatījumus pēc vēlēšanās un saglabāt pielāgotos iestatījumus personīgajā profilā. Profilu var izveidot divos veidos.

- 1 Dzērienu izvēlnē: atlasiet un pielāgojiet dzēriena iestatījumus, tad pieskarieties saglabāšanas ikonai.
- 2 Profilu izvēlnē: izveidojiet profilu, tad pievienojiet dzērienus citu pēc cita.

Dzērienu personalizēšana

Varat pielāgot dzērienu iestatījumus pēc vēlēšanās.

- 1 Pieskarieties dzērienu ikonai .
- 2 Atlasiet vēlamo dzērienu.
- 3 Ekrānā ir redzami iestatījumi, ko varat pielāgot pēc vēlēšanās. Pieskarieties bultiņai, lai pārietu pie nākamā ekrāna un pielāgotu citus iestatījumus. Atbilstīgi dzēriena veidam varat pielāgot stiprumu, kafijas, piena un putu daudzumu, temperatūru, garšu, kā arī secību, kādā tiek gatavoti dzērieni ar pienu.
- 4 Velciet attiecīgo pielāgošanas slīdni uz augšu vai uz leju līdz vēlamajam līmenim (att. 7).
- 5 Lai saglabātu šos iestatījumus savā profilā, pieskarieties saglabāšanas ikonai un izpildiet ekrānā (att. 12) sniegtos norādījumus.

Profila izveide



- 1 Pieskarieties profilu ikonai .
- 2 Atlasiet „Add profile” (att. 13) (Pievienot profilu).
- 3 Ievadiet jaunā profila nosaukumu un apstipriniet (att. 14) to.
- 4 Lai pievienotu profilam dzērienu, atlasiet „Add drink” (att. 15) (Pievienot dzērienu).

Smalcinātāja iestatījumu pielāgošana

Smalcinātāja iestatījumus var pielāgot ar smalcināšanas iestatīšanas slēdzi pupiņu tvertnē. Ir pieejami 12 dažādi smalcināšanas iestatījumi. Jo zemāks iestatījums, jo stiprāka kafija.

Piezīme. Smalcināšanas iestatījumus var pielāgot tikai tad, kad ierīce smalcina kafijas pupiņas. Lai pilnībā sajustu atšķirību, jāpagatavo divi vai trīs dzērieni.

Ievēribai! Negrieziet smalcinātāja iestatījumu slēdzi vairāk par vienu iedaļu reizē, lai nebojātu smalcinātāju.

- 1 Novietojiet tasi zem kafijas padeves teknes.
- 2 Atveriet kafijas pupiņu piltuves vāku.
- 3 Pieskarieties dzērienu ikonai  un atlasiet „ESPRESSO” (ESPRESSO). Nospiediet palaišanas/apturēšanas pogu .
- 4 Kad smalcinātājs sāk smalcināt, nospiediet maluma iestatījuma slēdzi uz leju un pagrieziet to pa labi vai pa kreisi.

Gatavošanas vienības tīrīšana

Lai skatītu izsmeltošas videopamācības par gatavošanas vienības izņemšanu, ievietošanu un tīrīšanu, dodieties uz www.saeco.com/care.

Gatavošanas vienības izņemšana no ierīces

- 1 Izslēdziet ierīci, nospiežot galveno slēdzi tās aizmugurē.
- 2 Izņemiet kafijas biežumu tvertni.
- 3 Atveriet apkopes vāku.
- 4 Izņemiet kafijas palieku tvertni (att. 18).
- 5 Nospiediet pogu (att. 19) „PUSH” un velciet aiz gatavošanas vienības roktura, lai to izņemtu no ierīces (att. 20).

Gatavošanas vienības ievietošana

Pirms iebīdāt gatavošanas vienību ierīcē, pārliecinieties, ka tā ir pareizā pozīcijā.

- 1 Pārbaudiet, vai bulta uz gatavošanas vienības dzeltenā cilindra ir savietota ar melno bultu un N (att. 21).
 - Ja norādītie punkti nav savietoti, spiediet sviru uz leju, līdz tā saskaras ar gatavošanas vienības (att. 22) pamatni.
- 2 Pārliecinieties, ka dzeltenais fiksācijas āķis gatavošanas vienības otrā pusē ir pareizā pozīcijā.
 - Lai āķi novietotu pareizi, spiediet to uz augšu līdz visaugstākajai pozīcijai.
- 3 Iebīdiet gatavošanas vienību atpakaļ ierīcē gar sānos esošajām vadotnēm, līdz tā nofiksējas pozīcijā ar klikšķi. Nespiediet pogu „PUSH”.
- 4 Ievietojiet kafijas palieku tvertni un uzlieciet apkopes vāku. Tad ievietojiet kafijas biežumu tvertni.

Tīrīšana un kopšana

Ja ierīci regulāri tīra un apkopj, tā ir lieliskā stāvoklī un var ilgstoši nodrošināt gardu kafiju, vienmērīgu kafijas plūsmu un teicamas piena putas.

Skatiet tabulā, kad un kā tīrīt visas ierīces noņemamās detaļas. Vairāk izsmeltošas informācijas un videopamācības skatiet vietnē www.saeco.com/care.

Tīrīšanas norādījumu tabula

Detaļas apraksts	Tīrīšanas intervāls	Tīrīšanas veids
Gatavošanas vienība	Katru nedēļu	Izņemiet gatavošanas vienību un noskalojiet to tekošā krāna ūdenī.
	Katru mēnesi	Veiciet gatavošanas vienības tīrīšanas procedūru ar Philips Saeco kafijas eļļas notīrīšanas tabletiem. Tīrīšanas funkciju izvēlnē atlasiet „Brew group clean” (Gatavošanas vienības tīrīšana) un izpildiet ekrānā redzamos norādījumus. Dodieties uz www.saeco.com/care , lai skatītu izsmeltošas videopamācības.
Gatavošanas vienības eļļošana	Atbilstīgi izmantošanas veidam. Skatiet eļļošanas norādījumu tabulā.	Eļļojiet gatavošanas vienību ar Philips Saeco smērvielu. Dodieties uz www.saeco.com/care , lai skatītu izsmeltošas videopamācības.
Piena sistēma/iekšējais piena putotājs	Pēc katras lietošanas dienas	Tīrīšanas funkciju izvēlnē palaidiet programmu „HYGIESTEAM”. Tīrīšanas funkciju izvēlnē atlasiet „HYGIESTEAM” un izpildiet ekrānā redzamos norādījumus.

Daļa apraksts	Tīršanas intervāls	Tīršanas veids
	Katru nedēļu	Izņemiet un izjauciet iekšējo piena putotāju. Noskalojiet visas detaļas tekošā krāna ūdenī vai mazgājiet tās trauku mašīnā.
	Katru mēnesi	Veiciet piena sistēmas dziļās tīršanas procedūru ar Philips Saeco piena sistēmas tīršanas līdzekli. Tīršanas funkciju izvēlnē atlasiet „DEEP MILK CLEAN” un izpildiet ekrānā redzamos norādījumus. Dodieties uz www.saeco.com/care , lai skatītu izsmelšanas videopamācības.
Piena tvertne	Katru nedēļu	Izjauciet piena tvertni un noņemiet caurulīti un tekni (att. 24). Noskalojiet visas detaļas tekošā krāna ūdenī vai mazgājiet tās trauku mazgājamajā mašīnā.
Pilēšanas paplāte	Iztukšojiet pilēšanas paplāti, kad pa to (att. 25) ir izbīdījies sarkanais pilnas pilēšanas paplātes indikators. Nomazgājiet pilēšanas paplāti sev ērtā laikā.	Izņemiet pilēšanas paplāti un nomazgājiet to tekošā krāna ūdenī ar nelielu daudzumu trauku mazgāšanas līdzekļa.
Kafijas biežumu tvertne	Iztukšojiet kafijas biežumu tvertni pēc ieīces aicinājuma. Nomazgājiet to sev ērtā laikā.	Kad ieīce ir ieslēgta, izņemiet kafijas biežumu tvertni un nomazgājiet to tekošā krāna ūdenī ar nelielu daudzumu trauku mazgāšanas līdzekļa.
Ūdens tvertne	Sev ērtā laikā.	Izskalojiet ūdens tvertni tekošā krāna ūdenī.
Kafijas piltuve	Reizi nedēļā pārbaudiet, vai kafijas piltuve nav aizsērējusi.	Atvienojiet ieīci no elektrotīkla un izņemiet gatavošanas vienību. Noņemiet maltas kafijas nodalījuma vāku un ievietojiet karotes kātu kafijas piltuvē. Kustīniet kātu uz augšu un uz leju, līdz pieķepušie kafijas biežumi izbirst (att. 26). Dodieties uz www.saeco.com/care , lai skatītu izsmelšanas videopamācības.

Padoms. Šis lietotāja rokasgrāmatas pedējā lappusē ir tīršanas darbību kalendārs. Pierakstiet datumus, kuros esat veicis tīršanas darbības.

Gatavošanas vienības tīršana

Ja gatavošanas vienību regulāri tīra, tiek novērsta iekšējo sistēmu aizsērēšana kafijas palieku dēļ. Lai skatītu atbalsta videoklipus par gatavošanas vienības izņemšanu, ievietošanu un tīršanu, dodieties uz www.saeco.com/care.

Gatavošanas vienības mazgāšana tekošā krāna ūdenī

- 1 Izņemiet gatavošanas vienību.
- 2 Rūpīgi izskalojiet gatavošanas vienību ar ūdeni. Uzmanīgi iztīriet augšējo filtru (att. 27).
- 3 Pirms ievietošanas gatavošanas vienību, ļaujiet tai nožūt. Novietojiet gatavošanas vienību ar drānu, lai novērstu šķiedru uzkrāšanos gatavošanas vienībā.

Gatavošanas vienības mazgāšana ar kafijas eļļas notīršanas tabletēm

Izmantojiet tikai Philips kafijas eļļas notīršanas tabletes. Pieskarieties tīršanas funkciju ikonai  un atlasiet „Brew group clean” (Gatavošanas vienības tīršana). Izpildiet ekrānā redzamos norādījumus. Dodieties uz www.saeco.com/care, lai skatītu izsmelšanas videopamācības.

Gatavošanas vienības eļļošana

Regulāri eļļojiet gatavošanas vienību, lai nodrošinātu, ka kustīgo detaļu darbība ir vienmērīga. Tālāk redzamajā tabulā skatiet eļļošanas biežumu. Dodieties uz www.saeco.com/care, lai skatītu izsmelšanas videopamācības.

Lietošanas biežums	Dienā pagatavoto dzērienu skaits	Eļļošanas biežums
Reti	1-5	Ik pēc 4 mēnešiem
Vidēji bieži	6-10	Ik pēc 2 mēnešiem
Bieži	> 10	Katru mēnesi

Iekšējā piena putotāja tīršanas programmas

Ierīcei ir trīs programmas, kas paredzētas iekšējā piena putotāja tīršanai. Ierīce automātiski palaiž tīršanas programmu „Auto Steam Shoot” (Automātiska tvaika strūkļa) pēc dzēriena ar pienu pagatavošanas. Lai atlasītu programmu „HYGIESTEAM” (Higiēniska tvaika strūkļa) vai „DEEP MILK CLEAN” (Piena sistēmas dziļā tīršana), pieskarieties tīršanas funkciju ikonai  un ritiniet tīršanas funkciju izvēlnē. Izpildiet ekrānā redzamos norādījumus.

- „Auto Steam Shoot”: ierīce izlaiž caur iekšējo piena putotāju tvaika strūkļu, lai to ātri iztīrītu.
- „HYGIESTEAM”: ierīce rūpīgi iztīra iekšējo piena sistēmu ar tvaiku. Novietojiet piena caurulīti uz piena caurulītes turētāja (att. 28) un izpildiet ekrānā redzamos norādījumus.
- „DEEP MILK CLEAN”: palaidiet programmu „DEEP MILK CLEAN” (Piena sistēmas dziļā tīršana) ar Philips piena sistēmas tīršanas līdzekli, lai rūpīgi iztīrītu iekšējo piena sistēmu.

Iekšējā piena putotāja mazgāšana tekošā krāna ūdenī

- 1 Atveriet iekšējā piena putotāja (att. 29) vāku.
- 2 Izņemiet iekšējo piena putotāju, velkot to uz leju (att. 30).
- 3 Izjauciet iekšējo piena putotāju, noņemot apakšdaļu no augšdaļas (att. 31).
- 4 Pilnībā izjauciet pa detaļām (att. 32) un nomazgājiet tās tekošā krāna ūdenī.
- 5 Salieciet iekšējo piena putotāju.
- 6 Lai ievietotu iekšējo piena putotāju, tam ir jābūt taisni un atverēm ir jāsavietojas ar abām ierīces caurulītēm. Bīdīt iekšējo piena putotāju uz augšu, līdz tas nostiprinās (att. 33).
- 7 Aizveriet vāku.

Dodieties uz www.saeco.com/care, lai skatītu izsmelšanas videopamācības.

Atkaļķošanas procedūra

Izmantojiet tikai Philips atkaļķošanas līdzekli. Nekādā gadījumā nedrīkst izmantot atkaļķošanas līdzekli uz sērskābes, hlorūdeņražskābes vai etiķskābes (etiķa) bāzes, jo tas var bojāt ierīces ūdens sistēmu un nepienācīgi izšķīdināt katlakmeni. Ja netiek izmantots Philips atkaļķošanas līdzeklis, garantija nav spēkā. Ja ierīce netiek atkaļķota, garantija nav spēkā. Philips atkaļķošanas šķīdumu var iegādāties tiešsaistes veikalā vietnē www.saeco.com/care.

28 Latviešu

- 1 Kad ierīce aicina veikt atkaļķošanu, nospiediet palaišanas/apturēšanas pogu ►■, lai palaistu procedūru. Lai palaistu atkaļķošanu bez ierīces aicinājuma, pieskarieties tīrīšanas funkciju ikonai 🔥 un atlasiet „Descalc” (att. 34) (Atkaļķot).
- 2 Izņemiet pilēšanas paplāti un kafijas biežumu tvertni un iztukšojiet tās, pēc tam ievietojiet atpakaļ.
- 3 Izņemiet ūdens tvertni un iztukšojiet to. Izņemiet „AquaClean” filtru.
- 4 Ielejiet visu pudelē esošo Philips atkaļķošanas šķīdumu ūdens tvertnē, tad ielejiet tvertnē ūdeni līdz atzīmei CALC CLEAN (TĪRĪŠANA). Ievietojiet tvertni ierīcē.
- 5 Novietojiet lielu tvertni (1,5 l) zem kafijas padeves teknes.
- 6 Lai palaistu atkaļķošanas procedūru, izpildiet ekrānā redzamos norādījumus. Atkaļķošanas procedūra ilgst aptuveni 30 minūtes, tajā ir atkaļķošanas cikls un skalošanas cikls.
- 7 Kad skalošanas cikls ir beidzies, jāizskalo ūdens tvertnē un ūdens sistēma. Izpildiet ekrānā redzamos norādījumus.
- 8 Ievietojiet jaunu „AquaClean” filtru ūdens tvertnē.

Padoms: „AquaClean” filtra izmantošana samazina nepieciešamību atkaļķot!

Rīcība, ja atkaļķošanas procedūra ir apturēta

Varat pārtraukt atkaļķošanas procedūru, nospiežot ieslēgšanas/izslēgšanas pogu vadības panelī. Ja atkaļķošanas procedūra ir apturēta, pirms tā ir pilnībā pabeigta, rīkojieties, kā aprakstīts tālāk.

- 1 Rūpīgi iztukšojiet un izskalojiet ūdens tvertni.
- 2 Ar svaigu ūdeni līdz atzīmei CALC CLEAN piepildiet ūdens tvertni un atkal ieslēdziet ierīci. Ierīce uzkaršīs un veiks automātisko skalošanas ciklu.
- 3 Pirms dzērienu pagatavošanas palaidiet manuālās skalošanas ciklu. Lai veiktu manuālās skalošanas ciklu, vispirms izlejiet pusi karstā ūdens no ūdens tvertnes un tad gatavojiet 2 tases maltās kafijas, nepievienojot malto kafiju.

Piezīme: ja atkaļķošanas procedūra netika pabeigta, ierīcei pēc iespējas ātrāk nepieciešama atkārtota atkaļķošanas procedūra.

Brīdinājuma ikonas un kļūdu kodi

Brīdinājuma ikonu nozīme



Gatavošanas vienība nav ievietota ierīcē vai ir ievietota nepareizi. Ievietojiet gatavošanas vienību un pārliedzieties, ka tā nostiprinās.



Teknes vāks nav aizvērts. Pārliedzieties, ka iekšējais piena putotājs ir pareizi ievietots, un aizveriet teknes vāku.



Kafijas biežumu tvertnē ir pilna. Pārliedzieties, ka ierīce ir **ieslēgta**. Tad izņemiet un iztukšojiet kafijas biežumu tvertni.



Iekšējais piena putotājs nav ievietots vai ir ievietots nepareizi. Pārliedzieties, ka piena putotāja atveres ir savietotas ar ierīces caurulītēm, tikai tad bīdiet to uz augšu, lai nostiprinātu.

Kļūdu kodu nozīme

Tālāk ir kļūdu kodu saraksts, kurā ir iekļautas problēmas, ko varat novērst pats. Videopamācības varat skatīt vietnē www.saeco.com/care. Ja tiek parādīts cits kļūdas kods, lūdzu, sazinieties ar Philips klientu apkalpošanas centru savā valstī. Kontakinformāciju skatiet garantijas bukletā.

Kļūdas kods	Problēma	Iespējamais risinājums
01	Kafijas piltuve ir aizsērējusi.	Izslēdziet ierīci un atvienojiet to no elektrotīkla. Izņemiet gatavošanas vienību. Noņemiet maltas kafijas nodalījuma vāku un ievietojiet atvērumā karotes kātu. Kustiniet kātu uz augšu un uz leju, līdz pieķepušie kafijas biezumi izbirst (att. 26). Dodieties uz www.saeco.com/care , lai skatītu izsmelošas videopamācības.
03	Gatavošanas vienība ir netīra vai slikti ieeļļota.	Izslēdziet ierīci ar galveno slēdzi. Izskalojiet gatavošanas vienību ar tīru ūdeni, ļaujiet tai nožūt, pēc tam ieeļļojiet to. Skatiet sadaļu par gatavošanas vienības tīrīšanu vai dodieties uz www.saeco.com/care , lai skatītu izsmelošas videopamācības. Tad ieslēdziet ierīci.
04	Gatavošanas vienība ir nepareizā pozīcijā.	Izslēdziet ierīci ar galveno slēdzi. Izņemiet gatavošanas vienību un ievietojiet to atpakaļ. Iepriekš pārliecinieties, ka gatavošanas vienība ir pareizā pozīcijā. Skatiet sadaļu par gatavošanas vienības tīrīšanu vai dodieties uz www.saeco.com/care , lai skatītu izsmelošas videopamācības. Tad ieslēdziet ierīci.
05	Ūdens sistēmā ir gaiss.	Restartējiet ierīci, izslēdzot un ieslēdzot to ar galveno slēdzi. Ja tas ir izdevies, izlejiet 2–3 tases karsta ūdens. Ja ilgāku laiku neesat atkalņojis ierīci, atkalņojiet to.
	„AquaClean” filtrs nebija pareizi sagatavots pirms uzstādīšanas vai ir aizsērējis.	Izņemiet „AquaClean” filtru un vēlreiz mēģiniet pagatavot kafiju. Ja tas izdodas, pārliecinieties, ka „AquaClean” filtrs ir pareizi sagatavots, pirms ievietojat to atpakaļ. Ievietojiet „AquaClean” filtru ūdens tvertnē. Ja problēma tomēr nav atrisināta, filtrs ir aizsērējis un ir jāmaina.
14	Ierīce ir pārkarususi.	Izslēdziet ierīci un pēc 30 minūtēm ieslēdziet to.

Piederumu pasūtīšana

Ierīces tīrīšanai un atkalņošanai izmantojiet tikai Philips kopšanas līdzekļus. Šos līdzekļus var iegādāties pie vietējā mazumtirgotāja, pilnvarotā tehniskās apkopes centrā vai vietnē www.saeco.com/care.

Kopšanas līdzekļi un veida numuri:

- atkalņošanas šķidrums CA6700;
- „AquaClean” filtrs CA6903;
- gatavošanas vienības smērviela HD5061;
- kafijas eļļas notīrīšanas tabletes CA6704;
- piena sistēmas tīrīšanas līdzeklis CA6705;
- apkopes komplekts CA6707.

Traucējummeklēšana

Šajā nodaļā ir apkopotas visbiežākās problēmas, kādas var rasties, izmantojot šo ierīci. Atbalsta videoklipus un bieži uzdoto jautājumu pilnīgu sarakstu skatiet vietnē www.saeco.com/care. Ja

30 Latviešu

nespējat atrisināt problēmu, sazinieties ar klientu apkalpošanas centru savā valstī. Kontaktinformāciju skatiet garantijas bukletā.

Problēma	Iemesls	Risinājums
Pilēšanas paplāte ātri piepildās.	Tas ir normāli. Ierīce izmanto ūdeni, lai izskalotu iekšējo sistēmu un gatavošanas vienību. Daļa ūdens plūst caur iekšējo sistēmu tieši pilēšanas paplātē.	Iztukšojiet pilēšanas paplāti, kad pa tās vāku (att. 25) ir izbīdījies pilnas pilēšanas paplātes indikators. Novietojiet tasi zem padeves teknes, lai uztvertu skalošanas ūdeni.
Ierīce ir režīmā „DEMO” (Demonstrācija).	Gaidstāves poga ir turēta nospiesta ilgāk nekā 8 sekundes.	Izslēdziet un ieslēdziet ierīci ar galveno slēdzi tās aizmugurē.
Displejā joprojām redzama ikona, kas uzrāda, ka kafijas biežumu tvertne ir pilna.	Kafijas biežumu tvertne ir iztukšota, kamēr ierīce ir izslēgta.	Vienmēr iztukšojiet kafijas biežumu tvertni, kamēr ierīce ir ieslēgta. Ja kafijas biežumu tvertne tiek iztukšota, kamēr ierīce ir izslēgta, kafijas ciklu skaitītājs netiek atiestatīts.
	Kafijas biežumu tvertne ir ievietota pārāgi.	Neievietojiet kafijas biežumu tvertni, pirms ekrānā ir parādījies attiecīgs aicinājums.
Gatavošanas vienību nevar izņemt.	Gatavošanas vienība ir nepareizā pozīcijā.	Atiestatiet ierīci, kā aprakstīts tālāk. Ievietojiet pilēšanas paplāti un kafijas biežumu tvertni. Aizveriet apkopes vāku, tad izslēdziet un ieslēdziet ierīci. Mēģiniet vēlreiz izņemt gatavošanas vienību.
	Kafijas biežumu tvertne nav izņemta.	Izņemiet kafijas biežumu tvertni, pirms izņemat gatavošanas vienību.
Gatavošanas vienību nevar ievietot.	Gatavošanas vienība ir nepareizā pozīcijā.	Atiestatiet ierīci, kā aprakstīts tālāk. Ievietojiet pilēšanas paplāti un kafijas biežumu tvertni. Atstājiet gatavošanas vienību izņemtu. Aizveriet apkopes vāku, tad ieslēdziet un izslēdziet ierīci. Novietojiet gatavošanas vienību pareizā pozīcijā un ievietojiet ierīcē.
	Ierīce joprojām veic atkalķošanas procedūru.	Gatavošanas vienību nevar izņemt, kamēr notiek atkalķošanas procedūra. Vispirms pabeidziet atkalķošanas procedūru, tad izņemiet gatavošanas vienību.
Kafija ir ūdeņaina.	Smalcinātāja iestatījums ir pārāk rupjš.	Iestatiet smalcinātājam smalkāku (zemāku) iestatījumu.
	Kafijas izvades kanāls ir aizsērējis.	Iztīriet kafijas izvades kanālu ar karotes kātu. Izslēdziet un ieslēdziet ierīci.
	Ierīce veic pašregulācijas procedūru.	Pagatavojiet dažas tases kafijas.

Problēma	Iemesls	Risinājums
	Gatavošanas vienība ir netīra vai ir jāieeļļo.	Notīriet un ieeļļojiet gatavošanas vienību.
Kafija ir nepietiekami karsta.	Izmantotās tases ir aukstas.	Iepriekš sasildiet tases, skalojot tās ar karstu ūdeni.
	Iestatītā temperatūra ir pārāk zema. Pārbaudiet izvēlnes iestatījumus.	Izvēlnē atlasiet temperatūras iestatījumu „high” (augsta).
	Ir pievienots piens.	Neatkarīgi no tā, vai pievienotais piens ir silts vai auksts, tas vienmēr zināmā mērā pazemina kafijas temperatūru.
Kafija netek vai tek lēni.	„AquaClean” filtrs nebija pareizi sagatavots uzstādīšanai vai ir aizsērējis.	Izņemiet „AquaClean” filtru un vēlreiz mēģiniet pagatavot kafiju. Ja tas izdodas, pārlicinieties, ka „AquaClean” filtrs ir pareizi sagatavots, pirms ievietojat to atpakaļ. Ievietojiet sagatavoto filtru. Ja problēma tomēr nav atrisināta, filtrs ir aizsērējis un ir jāmaina.
	Smalcinātāja iestatījums ir pārāk smalks.	Iestatiet smalcinātājam rupjāku (augstāku) iestatījumu.
	Gatavošanas vienība ir netīra.	Iztīriet gatavošanas vienību.
	Kafijas padeves tekne ir netīra.	Iztīriet kafijas padeves tekni un tās atveres ar adatu.
	Ierīces sistēma ir aizsērējusi ar katlakmeni.	Atkaļķojiet ierīci.
Piens neputojas.	Iekšējais piena putotājs ir netīrs vai ir ievietots nepareizi.	Iztīriet iekšējo piena putotāju un pārlicinieties, ka novietojat un ievietojat to pareizi.
	Piena veids nav piemērots putošanai.	Dažādu veidu piens var veidot atšķirīga apjoma un atšķirīgas kvalitātes putas. Esam pārbaudījuši, ka šādi piena veidi veido labas putas: puskrejots vai pilnpiena govju piens, sojas piens un laktozi nesaturošs piens.
Piens šļakstās.	Izmantotais piens nav pietiekami auksts.	Raugieties, lai vienmēr izmantotu ledusskapī atdzesētu pienu.
Ierīcei, iespējams, ir noplūde.	Ierīce izmanto ūdeni, lai izskalotu iekšējo sistēmu un gatavošanas vienību. Daļa ūdens plūst caur iekšējo sistēmu tieši pilēšanas paplātē.	Iztukšojiet pilēšanas paplāti, kad pa tās vāku (att. 25) ir izbīdījies pilnas pilēšanas paplātes indikators. Novietojiet tasi zem padeves teknes, lai uztvertu skalošanas ūdeni.

Problēma	Iemesls	Risinājums
	Pilēšanas paplāte ir pārpildīta un pārplūdusi, tāpēc izskatās, ka ierīcei ir noplūde.	Iztukšojiet pilēšanas paplāti, kad pa tās vāku (att. 25) ir izbīdījies pilnas pilēšanas paplātes indikators. Novietojiet tasi zem padeves teknes, lai uztvertu skalošanas ūdeni.
	Ierīce nav novietota uz horizontālas virsmas.	Novietojiet ierīci uz horizontālas virsmas, lai pilnas pilēšanas paplātes indikators darbotos pareizi.
„AquaClean” filtru nevar aktivizēt, un ierīce aicina veikt atkaļķošanu.	Filtrs nav laikus nomainīts, kopš displejā ir mirgojusi „AquaClean” filtra ikona un kapacitāte ir samazinājusies līdz 0 %.	Vispirms atkaļķojiet ierīci, tad uzstādiat „AquaClean” filtru.
	„AquaClean” filtrs ir uzstādīts nevis pirmās uzstādīšanas reizē, bet gan pēc apmēram 25 tašu kafijas pagatavošanas (ja vienas tases tilpums ir 100 ml). Ierīcei pirms „AquaClean” filtra uzstādīšanas jābūt pilnībā atkaļķotai.	Vispirms atkaļķojiet ierīci, tad uzstādiat jaunu „AquaClean” filtru. Pēc atkaļķošanas filtru skaitītājam tiek atiestatīta vērtība „0/8”. Vienmēr apstipriniet filtra aktivizēšanu ierīces izvēlnē. Rīkojieties tāpat arī pēc filtra nomaiņas.
Jauno ūdens filtru nevar ievietot.	Jūs mēģināt uzstādīt citu filtru, nevis „AquaClean” filtru.	Ierīcei ir piemēroti tikai „AquaClean” filtri.
Ierīce rada troksni.	Tas ir normāli, ka ierīce lietošanas laikā rada troksni.	Ja ierīces radītie trokšņi mainās, iztīriet gatavošanas vienību un ieeļļojiet to.

Tehniskie rādītāji

Ražotājs patur tiesības uzlabot produkta tehniskās specifikācijas. Visi iestatītie lielumi ir aptuveni.

Apraksts	Vērtība
Izmērs (platums x augstums x dziļums)	283 x 393 x 489 mm
Svars	10,8–12,2 kg
Barošanas vada garums	1200 mm
Ūdens tvertne	1,7 l, noņemama
Kafijas pupiņu piltuves ietilpība	450 g
Kafijas biežumu tvertnes ietilpība	15 ripas
Piena tvertnes ietilpība	600 ml
Pielāgojams teknes augstums	75–148 mm
Nominālais spriegums – jauda – energoapgādes avots	Skatiet datu plāksnīti apkopes vāka iekšpusē



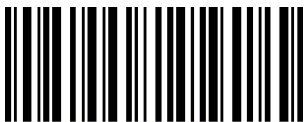

4219.460.4215.1 (8/2017) rev.00



421946042151

www.saeco.com/care

 >75% recycled paper
 >75% papier recyclé