



LV Trauku mazgājamā mašīna
LT Indaplovė

Lietošanas instrukcija 2
Naudojimo instrukcija 26

SATURS

1. DROŠĪBAS INFORMĀCIJA.....	3
2. DROŠĪBAS NORĀDĪJUMI.....	4
3. IERĪCES APRAKSTS.....	6
4. VADĪBAS PANELIS	7
5. PROGRAMMAS.....	7
6. IESTATĪTIE PARAMETRI.....	9
7. IESPĒJAS.....	12
8. PIRMS PIRMĀS IESLĒGŠANAS.....	12
9. IZMANTOŠANA IKDIENĀ.....	14
10. PADOMI UN IETEIKUMI.....	15
11. KOPŠANA UN TĪRĪŠANA.....	17
12. PROBLĒMRISINĀŠANA.....	20
13. RAŽOJUMA INFORMĀCIJAS LAPA.....	23
14. PAPILDU TEHNISKĀ INFORMĀCIJA.....	24

MĒS DOMĀJAM PAR JUMS

Pateicamies, ka iegādājāties Electrolux ierīci. Ierīces ražošanā un modernizēšanā uzkrāta gadu desmitiem ilga pieredze. Tā radīta pārdomāta un mūsdienīga, tieši kā jums. Katru reizi to lietojot, varat būt pārliecināti, ka gūsiet labus rezultātus. Laipni lūdzam Electrolux!

Apmeklējiet mūsu mājas lapu:



Atrodiet lietošanas padomus, brošūras, informāciju par traucējumu novēršanu un apkopi:

www.electrolux.com/webselfservice



Reģistrējiet savu produktu, lai uzlabotu pakalpojumu:

www.registerelectrolux.com



legādājieties ierīcei oriģinālās rezerves daļas, materiālus un piederumus:

www.electrolux.com/shop

KLIENTU APKALPOŠANA UN PAKALPOJUMI

Iesakām izmantot oriģinālās rezerves daļas.

Sazinoties ar apkalpes dienestu, pārliecinieties, vai jums ir šādi dati: Modelis, izstrādājuma Nr., sērijas numurs.

Šo informāciju var atrast tehnisko datu plāksnītē.

 Drošības informācija brīdinājumam un piesardzībai

 Vispārēja informācija un padomi

 Informācija par apkārtējo vidi

Izmaiņu tiesības rezervētas.

1. ⚠️ DROŠĪBAS INFORMĀCIJA

Pirms ierīces uzstādīšanas un lietošanas rūpīgi izlasiet pievienotos norādījumus. Ražotājs neatbild par savainojumiem un bojājumiem, kas radušies ierīces nepareizas uzstādīšanas vai izmantošanas rezultātā. Glabājiet šīs instrukcijas drošā, pieejamā vietā, lai tās varētu izmantot nākotnē.

1.1 Bērnu un nespējīgu cilvēku drošība

- Šo ierīci drīkst izmantot bērni no 8 gadu vecuma un cilvēki ar ierobežotām fiziskām, sensorām vai garīgām spējām, vai pieredzes un zināšanu trūkumu atbildīgās personas uzraudzībā vai, ja tie ir informēti par ierīces drošu lietošanu un izprot potenciālos riskus.
- Bērniem no 3 līdz 8 gadu vecumam un personām ar ļoti plašu un sarežģītu invaliditāti jāliedz piekļuve ierīcei, ja vien tos nepārtraukti neuzrauga.
- Bērni līdz 3 gadu vecumam nedrīkst atrasties ierīces tuvumā bez pastāvīgas uzraudzības.
- Neļaujiet bērniem rotaļāties ar ierīci.
- Glabājiet mazgāšanas līdzekļus bērniem nepieejamās vietās.
- Neļaujiet bērniem un mājdzīvniekiem atrasties ierīces tuvumā, ja ierīces durvis ir atvērtas.
- Bērni nedrīkst tīrīt ierīci un veikt tās apkopi bez uzraudzības.

1.2 Vispārīgi drošības norādījumi

- Ierīce paredzēta izmantošanai mājās un līdzīgiem mērķiem, piemēram:
 - lauku mājās, darbinieku virtuves zonās veikalos, birojos un citās darba vietās;
 - viesu lietošanai viesnīcās, moteļos, privātajās viesnīcās un citās apdzīvojamās vidēs.
- Nemainiet šīs ierīces specifikācijas.

- Ūdens darba spiedienam (minimālajam un maksimālajam) ir jābūt starp 0.5 (0.05) / 8 (0.8) bāriem (MPa)
- Ievērojiet maksimālo 14 vietu iestatījumu skaitu.
- Ja elektrības padeves vads ir bojāts, lai izvairītos no nelaimes gadījumiem, to jānomaina ražotājam, autorizētajam servisa centram vai kvalificētam speciālistam.
- Galda piederumus ievietojiet galda piederumu grozā ar asajiem galiem uz leju vai galda piederumu atvilktnē horizontālā stāvoklī ar asajām malām uz leju.
- Neatstājiet ierīces durvis atvērtas, lai nejauši uz tām neuzkāptu.
- Pirms apkopes izslēdziet ierīci un atvienojiet spraudkontakta no elektrotīkla.
- Ierīces tīrīšanai neizmantojiet augstspiediena ūdens strūklu un/vai tvaiku.
- Ja ierīces pamatnē ir ventilācijas atveres, tās nedrīkst būt aizsegta, piemēram, ar paklāju.
- Ierīci pievieno ūdens padevei ar pievienotajiem jaunajiem šļūtenu cauruļu komplektiem. Jau lietotu cauruļu komplektus nedrīkst izmantot atkārtoti.

2. DROŠĪBAS NORĀDĪJUMI

2.1 Uzstādīšana



BRĪDINĀJUMS!

Ierīci drīkst uzstādīt tikai kvalificēta persona.

- Noņemiet visu iesaiņojumu.
- Neuzstādiēt un nelietojiet bojātu ierīci.
- Ievērojiet kopā ar ierīci piegādātās uzstādīšanas norādes.
- Vienmēr uzmanīgi pārvietojiet ierīci, jo tā ir smaga. Vienmēr izmantojiet drošības cimdus un ierīces komplektācijā iekļautos apavus.
- Neuzstādiēt un nelietojiet ierīci vietā, kur temperatūra ir zemāka par 0 °C.
- Uzstādiēt ierīci drošā un atbilstošā vietā, kas atbilst uzstādīšanas prasībām.

2.2 Elektrība padeves pieslēgšana



BRĪDINĀJUMS!

Var izraisīt ugunsgrēku un elektrošoku.

- Ierīcei jābūt iezemētai.
- Pārliecinieties, ka tehnisko datu plāksnītē norādītie parametri atbilst elektrotīkla parametriem.
- Vienmēr izmantojiet pareizi uzstādītu un drošu kontaktligzdu.
- Nelietojiet daudzkontakta adapterus vai pagarinātājus.
- Rīkojieties uzmanīgi, lai nesabojātu kontaktspraudni un kabeli. Ja iekārtas elektropadeves kabeli nepieciešams nomainīt, to jāveic tuvākajā autorizētajā servisa centrā.

- Pieslēdziet kontaktspraudni kontaktligzdai tikai uzstādīšanas beigās. Pārbaudiet, vai pēc uzstādīšanas kontaktspraudnim var brīvi piekļūt.
- Nekad neatslēdziet ierīci no tīkla, velkot aiz strāvas kabelja. Vienmēr velciet aiz kontaktspraudņa.
- Ierīce atbilst Eiropas Savienības direktīvām.
- Tikai Lielbritānijai un Īrijai. Šī ierīce ir aprīkota ar 13 A kontaktspraudni. Ja nepieciešams nomainīt kontaktspraudņa drošinātāju, izmantojiet tikai 13 ampēru ASTA (BS 1362) drošinātāju.

2.3 Ūdens padeves pieslēgšana

- Nesabojājiet ūdens šļūtenes.
- Pirms pievienošanas jaunām caurulēm, ilgāku laiku neizmantotām caurulēm, labotām caurulēm vai caurulēm, kurām pievienotas jaunas ierīces (ūdens skaitītāji u.c.), ļaujiet ūdenim tecēt, kamēr tas ir tīrs un skaidrs.
- Pārbaudiet, vai nav redzamas ūdens noplūdes pirmās ierīces lietošanas reizes laikā un pēc tās.
- Ūdens ieplūdes šļūtene aprīkota ar drošības vārstu un apšuvumu ar iekšēju elektrības kabeli.

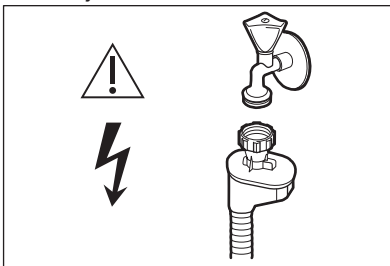

 **BRĪDINĀJUMS!**
Bīstams spriegums.

- Ja ūdens ieplūdes šļūtene ir bojāta, nekavējoties aizveriet ūdens krānu un atvienojiet kontaktdakšu no elektrofikla kontaktligzdas. Sazinieties ar autorizētu servisa centru, lai nomainītu ūdens ieplūdes šļūteni.

2.4 Izmantošana

- Neievietojiet ierīcē, neturiet tās tuvumā vai uz tās viegli uzliesmojošas vielas vai ar viegli uzliesmojošām vielām piesūcinātus priekšmetus.
- Trauku mazgājamās mašīnas mazgāšanas līdzekļi ir bīstami. Ievērojiet drošības norādījumus uz mazgāšanas līdzekļa iepakojuma.
- Nedzeriet un nespēlējiet ar ierīcē esošo ūdeni.
- Neizņemiet no ierīces traukus, kamēr programma nav beigusies. Uz traukiem var būt palicis mazgājamais līdzeklis.
- Nesēdīet un nekāpiet uz atvērtas ierīces durvīm.
- Programmas izpildes laikā, atverot ierīces durvis, pa tām var izplūst karsts tvaiks.

2.5 Servisa izvēlne

- Lai salabotu ierīci, sazinieties ar pilnvarotu servisa centru.
- Lietojiet tikai oriģinālas rezerves daļas.

2.6 Ierīces utilizācija



BRĪDINĀJUMS!

Pastāv savainošanās vai nosmakšanas risks.

- Atvienojiet ierīci no elektropadeves.
- Nogrieziet elektrisko kabeli un izmetiet to.
- Izņemiet durvju aizturi, lai novērstu bērnu vai dzīvnieku ieslēgšanu ierīcē.

3. IERĪCES APRAKSTS

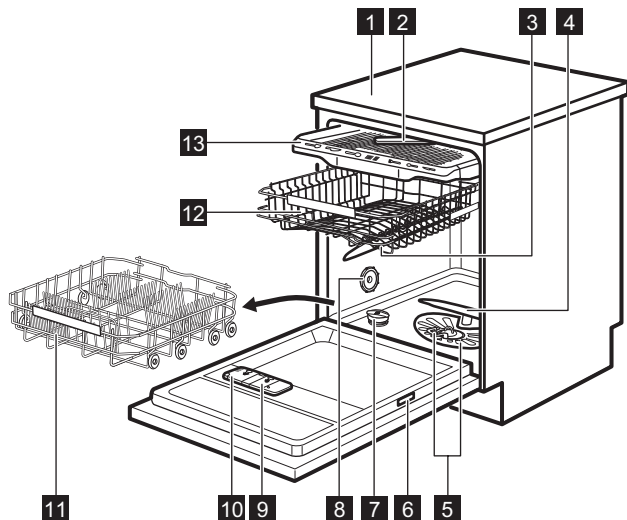

- | | |
|--------------------------------------|--|
| 1 Ierīces virsma | 8 Gaisa atvere |
| 2 Griestu smidzinātājsprausla | 9 Skalošanas līdzekļa dozators |
| 3 Augšējā smidzinātājsprausla | 10 Mazgāšanas līdzekļa dozators |
| 4 Zemākais izsmidzinātājs | 11 Apakšējais grozs |
| 5 Filtri | 12 Augšējais grozs |
| 6 Datu plāksnīte | 13 Galda piederumu atvilktnē |
| 7 Speciālās sāls tvertne | |

4. VADĪBAS PANELIS

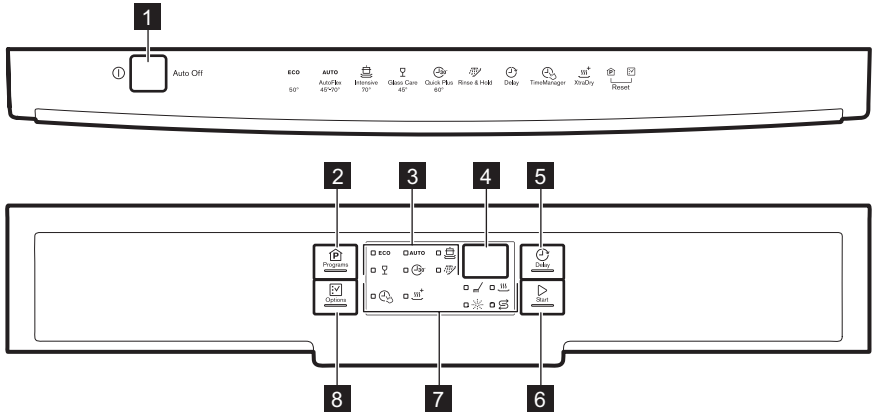

- 1** Ieslēgšanas/izslēgšanas taustiņš
- 2** Programs taustiņš
- 3** Programmu indikatori
- 4** Displejs
- 5** Delay taustiņš
- 6** Start taustiņš
- 7** Indikatori
- 8** Options taustiņš

4.1 Indikatori

Indikators	Apraksts
	Specializētās sāls indikators. Tas deg, kad nepieciešams uzpildīt sāls tvertni. Programmas darbības laikā tas vienmēr ir izslēgts.
	Skalošanas līdzekļa indikators. Tas deg, kad nepieciešams uzpildīt skalošanas līdzekļa tvertni. Programmas darbības laikā tas vienmēr ir izslēgts.
	Mazgāšanas fāze. Tas deg mazgāšanas fāzes darbības laikā.
	Žāvēšanas fāze. Tas deg žāvēšanas fāzes darbības laikā.
	TimeManager indikators.
	XtraDry indikators.

5. PROGRAMMAS

Programmu secība tabulā var neatbilst to secībai vadības panelī.

Programma	Netīrības pakāpe Ielādes veids	Programmas fāzes	Iespējas
ECO 1)	<ul style="list-style-type: none"> Vidēji netīri Trauki un galda piederumi 	<ul style="list-style-type: none"> Mērcēšana Mazgāšana 50°C Skalošana Žāvēšana 	<ul style="list-style-type: none"> XtraDry
AUTO 2)	<ul style="list-style-type: none"> Visi Trauki, galda piederumi, katli un pannas 	<ul style="list-style-type: none"> Mērcēšana Mazgāšana no 45°C līdz 70°C Skalošana Žāvēšana 	<ul style="list-style-type: none"> XtraDry
 3)	<ul style="list-style-type: none"> Ļoti netīri Trauki, galda piederumi, katli un pannas 	<ul style="list-style-type: none"> Mērcēšana Mazgāšana 70°C Skalošana Žāvēšana 	<ul style="list-style-type: none"> TimeManager XtraDry
 4)	<ul style="list-style-type: none"> Nedaudz netīri Trauki un galda piederumi 	<ul style="list-style-type: none"> Mazgāšana 60°C Skalošana 	<ul style="list-style-type: none"> XtraDry
 5)	<ul style="list-style-type: none"> Vidēji vai nedaudz netīri Trausli trauki un stikla trauki 	<ul style="list-style-type: none"> Mērcēšana Mazgāšana 45°C Skalošana Žāvēšana 	<ul style="list-style-type: none"> XtraDry
 6)	<ul style="list-style-type: none"> Visi 	<ul style="list-style-type: none"> Mērcēšana 	

1) Mazgājot vidēji netīrus traukus un galda piederumus ar šo programmu, visefektīvāk tiek patērēts ūdens un enerģija. Šī ir standarta programma pārbaudes institūcijām.

2) Ierīce nosaka netīrības pakāpi un grozos ievietoto priekšmetu daudzumu. Tā automātiski pielāgo ūdens temperatūru un daudzumu, elektroenerģijas patēriņu un programmas ilgumu.

3) Šī programma ir paredzēta ļoti netīru trauku mazgāšanai ar lielu ūdens spiedienu un pieaugstas temperatūras.



4) Šī programma ir piemērota tikko lietotu vai nedaudz netīru trauku mazgāšanai pie pilnas vai nepilnas ielādes.

5) Šī programma kontrolē ūdens temperatūru, lai ar īpašu piesardzību mazgātu trauslus traukus, jo īpaši stikla traukus.

6) Ar šo programmu var ātri noskalot ēdiena atliekas no traukiem un novērst aromātu veidošanos ierīcē. Izvēloties šo programmu, neizmantojiet mazgāšanas līdzekli.

5.1 Patēriņa dati

Programma 1)	Ūdens (l)	Enerģija (kWh)	Darb. Laiks (min.)
ECO	10.5	0.832	235
AUTO	8 - 15	0.7 - 1.7	46-170
	12.5 - 14.5	1.4 - 1.7	170 - 190

Programma 1)	Ūdens (l)	Enerģija (kWh)	Darb. Laiks (min.)
	10	0.9	30
	10 - 14	0.8 - 1.0	82 - 92
	4	0.1	14

1) Lielumi var mainīties atkarībā no ūdens spiediena un temperatūras, strāvas padeves parametriem, izvēlētajām iespējām, kā arī no ievietotā trauku daudzuma.

5.2 Informācija pārbaudes iestādēm

Lai saņemtu nepieciešamo informāciju veikspējas testu izpildei (piem., saskaņā ar standartu EN60436), sūtiet e-pastu uz:

info.test@dishwasher-production.com

Savā pieprasījumā, lūdzu, iekļaujiet izstrādājuma kodu (PNC), kas atrodams uz tehnisko datu plāksnītes.

Par visiem citiem jautājumiem attiecībā uz jūsu trauku mazgāšanas mašīnu skatiet apkopes rokasgrāmatu, kas tiek piegādāta kopā ar ierīci.

6. IESTATĪTIE PARAMETRI

6.1 Programmas izvēles režīms un lietotāja režīms

Kad ierīce ir programmas izvēles režīmā, ir iespējams iestatīt programmu un ieiet lietotāja režīmā.

Iestatījumi, ko var veikt lietotāja režīmā:

- Ūdens mīkstinātāja līmeni atbilstoši ūdens cietībai.
- Tukša skalošanas līdzekļa dozatora brīdinājuma aktivizēšanu vai deaktivizēšanu.
- AirDry ieslēgšana vai izslēgšana.

Tā kā ierīce saglabā iestatījumus, tos nav nepieciešams konfigurēt atkārtoti pirms katra cikla.

Programmu izvēles režīma iestatīšana

Ierīce ir programmas izvēles režīmā, ja ir izgaismots **ECO** programmas indikators un displejā ir redzams programmas ilgums.

Pēc ieslēgšanas ierīce atrodas programmu izvēles režīmā pēc noklusējuma. Ja tā nav, iestatiet programmu izvēles režīmu šādi:

Vienlaicīgi nospiediet un turiet **Programs** un **Options**, kamēr ierīce ieslēdzas programmas izvēles režīmā.

Kā ieiet lietotāja režīmā

Pārbaudiet, vai ierīce ir programmas izvēles režīmā.

Lai ieietu lietotāja režīmā, vienlaicīgi nospiediet un turiet **Delay** un **Start**, līdz sāk mirgot **ECO, AUTO** un  indikatori un displejs ir tukšs.

6.2 Ūdens mīkstinātājs

Ūdens mīkstinātājs atdala ūdenī esošās minerālvielas, kas nelabvēlīgi ietekmē mazgāšanas rezultātus un ierīci.

Jo augstāks ir šo minerālvielu saturs ūdenī, jo tas ir cietāks. Ūdens cietība tiek mērīta skaitliskā izteiksmē.

Ierīce ūdens mīkstināšanai jāneregulē atbilstoši ūdens cietībai vietā, kur ierīce ir uzstādīta. Jūsu vietējais ūdens apgādes dienests varēs sniegt sīkāku informāciju par Jums piegādātā ūdens cietību. Svarīgi iestatīt pareizu ūdens mīkstinātāja līmeni, lai nodrošinātu labus mazgāšanas rezultātus.



Cieta ūdens mīkstināšana palielina ūdens un enerģijas patēriņu, kā arī programmas ilgumu. Jo augstāks ūdens mīkstinātāja līmenis, jo lielāks patēriņš un ilgāks programmas ilgums.

Ūdens cietība

Vācu pakāpes (°dH)	Franču pakāpes (°fH)	mmol / l	Klārka pakāpes	Ūdens mīkstinātāja līmenis
47 - 50	84 - 90	8,4 - 9,0	58 - 63	10
43 - 46	76 - 83	7,6 - 8,3	53 - 57	9
37 - 42	65 - 75	6,5 - 7,5	46 - 52	8
29 - 36	51 - 64	5,1 - 6,4	36 - 45	7
23 - 28	40 - 50	4,0 - 5,0	28 - 35	6
19 - 22	33 - 39	3,3 - 3,9	23 - 27	5 1)
15 - 18	26 - 32	2,6 - 3,2	18 - 22	4
11 - 14	19 - 25	1,9 - 2,5	13 - 17	3
4 - 10	7 - 18	0,7 - 1,8	5 - 12	2
<4	<7	<0,7	< 5	1 2)

1) Rūpnīcas iestatījumi.

2) Šajā līmenī nelietojiet sāli.

Neatkarīgi no izmantojamā mazgāšanas līdzekļa veida iestatiet atbilstošu ūdens cietības pakāpi, lai uzturētu specializētās sāls uzpildīšanas indikatoru aktīvu.



Kombinētās mazgāšanas līdzekļa tabletes, kas satur sāli, nav pietiekoši efektīvas, lai mīkstinātu cietu ūdeni.

- Joprojām mirgo **ECO** indikators.
- Displejs rāda pašreizējo iestatījumu: piemēram, $5 \text{ } \overset{L}{\text{L}} = 5$ pakāpe.

2. Nospiediet **Programs**, lai mainītu iestatījumu.
3. Piespiediet ieslēgšanas/izslēgšanas taustiņu, lai apstiprinātu iestatījumu.

Kā iestatīt ūdens mīkstinātāja līmeni

Pārbaudiet, vai ierīce ir lietotāja režīmā.

1. Nospiediet **Programs**.

- Indikatori **AUTO** un  ir izslēgti.

6.3 Paziņojums par tukšu skalošanas līdzekļa nodalījumu

Lietojot skalošanas līdzekli, uz traukiem neparādīsies traipi un svītras. Tas automātiski izdalās karstās skalošanas fāzes laikā.

Kad skalošanas līdzekļa nodalījums ir tukšs, skalošanas līdzekļa indikators ieslēdzas, ziņojot par nepieciešamību

uzpildīt skalošanas līdzekli. Ja žāvēšanas rezultāts ir apmierinošs, lietojot tikai kombinētās mazgāšanas līdzekļa tabletes, var deaktivizēt skalošanas līdzekļa uzpildes brīdinājumu. Tomēr labākam žāvēšanas rezultātam vienmēr izmantojiet skalošanas līdzekli.

Ja izmantojat standarta mazgāšanas līdzekli vai kombinētā mazgāšanas līdzekļa tabletes bez skalošanas līdzekļa, aktivizējiet paziņošanu, lai skalošanas līdzekļa uzpildīšanas indikators būtu aktīvs.

Kā izslēgt brīdinājumu par tukšu skalošanas līdzekļa dozatoru

Pārbaudiet, vai ierīce ir lietotāja režīmā.

1. Nospiediet **Options**.

- Indikatori **ECO** un  nedeg.
- Joprojām mirgo **AUTO** indikators.
- Displejs rāda pašreizējo iestatījumu.
 - $! d$ = tukša skalošanas līdzekļa dozatora brīdinājums ir aktivizēts.
 - $□ d$ = tukša skalošanas līdzekļa dozatora brīdinājums ir deaktivizēts.

2. Nospiediet **Options**, lai mainītu iestatījumu.

3. Piespiediet leslēgšanas/izslēgšanas taustiņu, lai apstiprinātu iestatījumu.

6.4 AirDry

AirDry uzlabo žāvēšanas rezultātus ar mazāku enerģijas patēriņu.

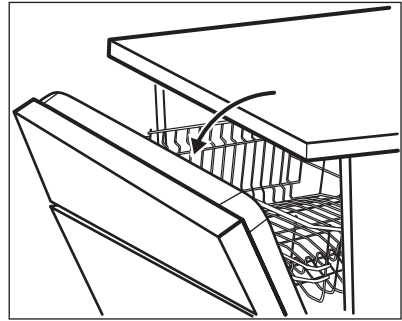

Žāvēšanas fāzes laikā durvis automātiski atveras un paliek pusvīrus.



UZMANĪBU!

Nemēģiniet aizvērt ierīces durvis 2 minūšu laikā pēc to automātiskas atvēršanas. Tas var radīt ierīces bojājumus.

AirDry ir automātiski aktivizēts visām programmām, izņemot  (ja ir spēkā).

Lai uzlabotu žāvēšanas rezultātu skatiet XtraDry iespēju vai ieslēdziet AirDry.



UZMANĪBU!

Ja pastāv iespēja, ka ierīcei var piekļūt bērni, ieteicams izslēgt AirDry funkciju, jo durvju atvēršana var būt bīstama.

AirDry atslēgšana

Pārbaudiet, vai ierīce ir lietotāja režīmā.





1. Nospiediet **Delay**.

- Indikatori **ECO** un **AUTO** nedeg.
- Joprojām mirgo  indikators.
- Displejs rāda pašreizējo iestatījumu: $! d$ = AirDry ieslēgts.

2. Nospiediet **Delay**, lai mainītu iestatījumu: $□ d$ = AirDry atslēgts.

3. Piespiediet leslēgšanas/izslēgšanas taustiņu, lai apstiprinātu iestatījumu.

7. IESPĒJAS

-  Vēlamās iespējas jāaktivizē katru reizi pirms programmas palaišanas. Iespējas nav iespējams aktivizēt vai deaktivizēt programmas darbības laikā.
-  Poga Options, kas pārslēdz starp pieejamām iespējām un to iespējamām kombinācijām.
-  Ne visas iespējas ir savstarpēji saderīgas. Ja esat izvēlējis nesaderīgas iespējas, ierīce automātiski atslēdz vienu vai vairākas no tām. Paliek iedegti tikai aktīvo iespēju indikatori.
-  Ja šī iespēja programmai nav spēkā, attiecīgais indikators neiedegas vai ātri mirgo dažas sekundes un tad nodziest.
-  Iespēju ieslēgšana var ietekmēt ūdens un enerģijas patēriņu, kā arī programmas ilgumu.

7.1 XtraDry

Aktivizējiet šo iespēju, lai uzlabotu žāvēšanas kvalitāti. Izmantojot XtraDry iespēju, dažu programmu ilgums, ūdens patēriņš un pēdējās skalošanas temperatūra var tikt ietekmēta.

XtraDry ir pastāvīga iespēja visām programmām, izņemot **ECO**, un tā nav jāizvēlas katram ciklam.

Citās programmās XtraDry iestatījums ir pastāvīgs un tiek automātiski izmantots nākamajos ciklos. Šo konfigurāciju var mainīt jebkurā laikā.

-  Katru reizi, kad tiek aktivēts **ECO**, XtraDry iespēja ir izslēgta un ir jāizvēlas manuāli.

Aktivizējot XtraDry iespēju, tiek deaktivizēta TimeManager un otrādi.

XtraDry ieslēgšana

Nospiediet **Options**, līdz iedegas  indikators.

Displejā tiek parādīts atjaunināts programmas darbības laiks.

7.2 TimeManager

Šī iespēja palielina spiedienu un ūdens temperatūru. Mazgāšanas un žāvēšanas fāzes ir īsākas.

Kopējais programmas laiks samazinās aptuveni par 50 %.

Mazgāšanas rezultāti ir tādi paši kā ar normālu programmas laiku. Žāvēšanas rezultāti var pasliktināties.

TimeManager ieslēgšana

Nospiediet **Options**, līdz iedegas  indikators.

Displejā tiek parādīts atjaunināts programmas darbības laiks.

8. PIRMS PIRMĀS IESLĒGŠANAS

1. Pārlicinieties, vai iestatītais ūdens mīkstinātāja līmenis atbilst ūdens cietības pakāpei. Ja tā nav, noregulējiet ūdens mīkstinātāja līmeni.
2. Uzpildiet specializētās sāls tvertni.
3. Piepildiet skalošanas līdzekļa dozatoru.
4. Atgrieziet ūdens krānu.
5. Palaidiet programmu, lai notīrītu visus apstrādes pārpalikumus, kas var būt palikuši ierīcē. Nelietojiet

mazgāšanas līdzekli un neievietojiet grozos traukus.

Pēc programmas palaišanas ierīce, līdz 5 minūtēm, uzpilda ūdeni mīkstināšanas iekārtā. Mazgāšanas fāze sākas tikai pēc šīs procedūras pabeigšanas. Šī procedūra tiek periodiski atkārtota.

8.1 Specializētās sāls tvertne



UZMANĪBU!

Izmantojiet tikai trauku mazgāšanas mašīnām paredzēto rupjo sāli. Smalkā sāls palielina korozijas risku.

Sāli izmanto ūdens mīkstinātāja sveķu atjaunošanai un labu ikdienas mazgāšanas rezultātu nodrošināšanai.

Kā uzpildīt specializētās sāls tvertni

1. Pagrieziet specializētās sāls tvertnes vāciņu pretēji pulksteņa rādītāja virzienam, lai to atvērtu.
2. Specializētās sāls tvertnē ielejiet 1 litru ūdens (tikai pirmajā lietošanas reizē).
3. Piepildiet sāls tvertni ar 1 kg sāls (līdz tā ir pilna).

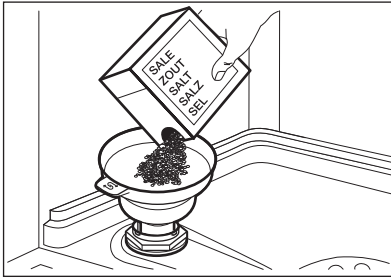

4. Pakratiet sāls iepakojumu aiz tā roktura, lai izbērtu visas sāls granulas.
5. Noīriiet specializētās sāls tvertnes uzpildes vietu.

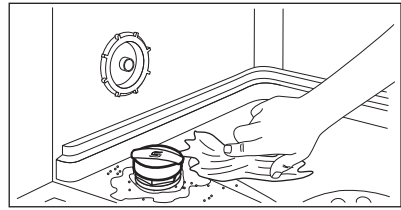

6. Pagrieziet specializētās sāls tvertnes vāciņu pulksteņa rādītāja virzienā, lai to aizvērtu.



UZMANĪBU!

Uzpildes laikā no specializētās sāls tvertnes var izplūst ūdens un sāls. Pēc specializētās sāls tvertnes piepildīšanas nekavējoties palaidiet programmu, lai novērstu koroziju.

8.2 Kā piepildīt skalošanas līdzekļa dozatoru

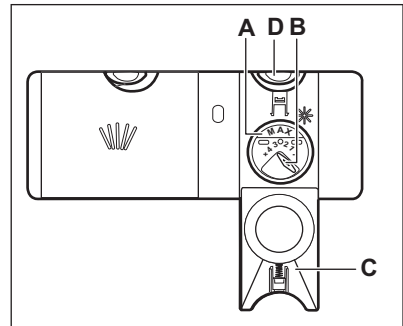

UZMANĪBU!

Lietojiet tikai trauku mazgājamām mašīnām īpaši paredzētu skalošanas līdzekli.

1. Piespiediet atbloķēšanas taustiņu (D), lai atvērtu vāku (C).
2. Uzpildiet dozatoru (A), līdz skalošanas līdzeklis sasniedz "MAX" atzīmi.
3. Lai neveidotos pārāk daudz putu, noīriiet izlijušo skalošanas līdzekli ar absorbējošu drāniņu.

4. Aizveriet vāku. Pārliecinieties, vai bloķēšanas taustiņš nofiksējas slēgtā pozīcijā.

i Atļautā daudzuma izvēles slēdzi (**B**) varat pagriezt starp pozīcijām 1 (mazākais daudzums) un 4 vai 6 (lielākais daudzums).

9. IZMANTOŠANA IKDIENĀ

1. Atgrieziet ūdens krānu.
2. Piespiediet ieslēgšanas/izslēgšanas taustiņu, lai ieslēgtu ierīci.

Pārbaidiet, vai ierīce ir programmas izvēles režīmā.

- Ja deg sāls indikators, uzpildiet specializētās sāls tvertni.
 - Ja deg skalošanas līdzekļa indikators, uzpildiet skalošanas līdzekļa dozatoru.
3. Ievietojiet grozus.
 4. Uzpildiet mazgāšanas līdzekli.
 5. Iestatiet un palaidiet programmu, kas piemērota ievietotajam daudzumam un netīrības līmenim.

9.1 Mazgāšanas līdzekļa izmantošana

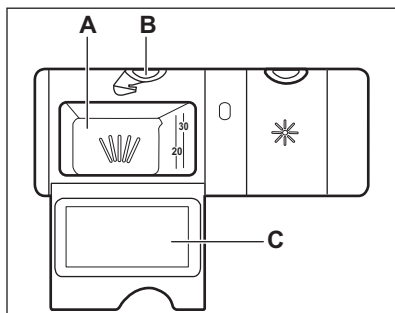

UZMANĪBU!

Lietojiet tikai trauku mazgājamām mašīnām paredzētu mazgāšanas līdzekli.

1. Piespiediet atbloķēšanas taustiņu (**B**), lai atvērtu vāku (**C**).
2. Ievietojiet mazgāšanas līdzekļa pulveri vai tabletes nodalījumā (**A**).
3. Ja programmai ir priekšmazgāšanas fāze, ievietojiet nelielu daudzumu mazgāšanas līdzekļa attiecīgajā

mazgājamā līdzekļa dozatora nodalījumā.

4. Aizveriet vāku. Pārliecinieties, vai bloķēšanas taustiņš nofiksējas slēgtā pozīcijā.

9.2 Programmas iestatīšana un aktivizēšana

Funkcija Automātiskā izslēgšana

Šī funkcija samazina enerģijas patēriņu, automātiski izslēdzot ierīci, kad tā netiek lietota.

Funkcija ieslēdzas:

- 5 minūtes pēc programmas beigām.
- Pēc 5 minūtēm, ja nav palaista programma.

Programmas ieslēgšana

1. Piespiediet ieslēgšanas/izslēgšanas taustiņu, lai ieslēgtu ierīci. Pārbaidiet, vai ierīce ir programmas izvēles režīmā.
2. Aizveriet ierīces durvis.
3. Atkārtoti nospiediet **Programs**, līdz iedegas iestatāmās programmas indikators.

Displejā redzams programmas darbības ilgums.

4. Iestatiet pieejamās iespējas.
5. Nospiediet **Start**, lai sāktu programmu.
 - Iedegas mazgāšanas fāzes indikators.
 - Programmas ilgums sāk samazināties ar 1 minūtes soli.



Programmas aktivizēšana, izmantojot atlikto startu

1. Iestatiet programmu.
 2. Atkārtoti nospiediet taustiņu **Delay**, līdz displejā redzams vajadzīgais atlikta starta laiks (no 1 līdz 24 stundām).
- Izvēlētais programmas indikators mirgo.
3. Nospiediet **Start**.
 4. Lai sāktu laika atskaiti, aizveriet ierīces durvis.

Kad laika atskaite būs beigusies, programma automātiski aktivizēsies un iedegsies mazgāšanas fāzes indikators.

Durvju atvēršana, kad ierīce darbojas

Atverot durvis programmas darbības laikā, ierīce apstājas. Tas var ietekmēt enerģijas patēriņu un programmas ilgumu. Pēc durvju aizvēršanas ierīces darbība atsākas no tās vietas, kur tā tika pārtraukta.

-  Ja žāvēšanas fāzes laikā durvis ir atvērtas ilgāk par 30 sekundēm, aktivizētā programma izslēgsies. Tas nenotiek, ja durvis tiek atvērtas, izmantojot AirDry funkciju.
-  Nemēģiniet aizvērt ierīces durvis 2 minūšu laikā pēc tam, kad tās automātiski atvērusi AirDry funkcija, jo tā var izraisīt ierīces bojājumus. Ja pēc tam durvis tiek aizvērtas uz vēl 3 minūtēm, programma izslēdzas.

Atlikta starta atcelšana laika atskaites laikā

Ja atceļ atlikta starta funkciju, programma un iespējas jāiestata no jauna.

Vienlaicīgi nospiediet un turiet **Programs** un **Options**, līdz ierīce ir programmas izvēles režīmā.

Programmas atcelšana

Vienlaicīgi nospiediet un turiet **Programs** un **Options**, līdz ierīce ir programmas izvēles režīmā.

Pirms jaunas programmas aktivizēšanas pārliecinieties, vai mazgāšanas līdzekļa dozatorā ir mazgāšanas līdzeklis.

Programmas pabeigšana

Kad mazgāšanas programma ir pabeigta, displejā ir redzams 0:00. Fāžu indikatori ir izslēgti.

Visi taustiņi, izņemot ieslēgšanas/izslēgšanas taustiņu, ir neaktīvi.

1. Nospiediet ieslēgšanas/izslēgšanas taustiņu vai pagaidiet, līdz Automātiskā izslēgšana funkcija automātiski izslēgs ierīci. Atverot durvis pirms Automātiskā izslēgšana aktivizēšanas, ierīce tiek automātiski izslēgta.
2. Aizgrieziet ūdens krānu.

10. PADOMI UN IETEIKUMI

10.1 Vispārīga informācija

Tālāk sniegtie ieteikumi nodrošinās optimālus tīrīšanas un žāvēšanas rezultātus, lietojot ierīci ikdienā, kā arī palīdzēs aizsargāt vidi.

- Notīriet no traukiem lielas ēdiena paliekas un izmetiet tās.

- Neskalojiet traukus paši. Ja nepieciešams, izvēlieties programmu ar mērcēšanas fāzi.
- Vienmēr izmantojiet visu grozu platību.
- Pārliecinieties, ka trauki grozos neskaras un nepārsedz viens otru. Tikai tādējādi ūdens var pilnīgi nokļūt uz traukiem un mazgāt tos.

- Jūs varat lietot trauku mazgājamās mašīnas mazgāšanas līdzekli, skalošanas līdzekli un specializēto sāli atsevišķi, vai arī izmantot kombinētās mazgāšanas līdzekļa tabletes (piem., "Viss vienā"). Ievērojiet uz iepakojuma redzamās norādes.
- Izvēlieties programmu atbilstoši ievietotajam daudzumam un neīrības pakāpei. **ECO** piedāvā visefektīvāko ūdens un enerģijas patēriņu.

10.2 Trauku mazgāšanas sāls, skalošanas līdzekļa un mazgāšanas līdzekļa lietošana

- Izmantojiet tikai trauku mazgājamai mašīnai paredzētu speciālo sāli, skalošanas līdzekli un mazgāšanas līdzekli. Citi izstrādājumi var radīt ierīces bojājumus.
- Vietās, kur ūdens ir ciets un ļoti ciets, mēs iesakām izmantot parastos trauku mašīnu mazgāšanas līdzekļus (pulveri, gelu, tabletes bez papildu īpašībām), skalošanas līdzekli un speciālo sāli atsevišķi, lai iegūtu optimālu mazgāšanas un žāvēšanas rezultātu.
- Mazgāšanas līdzekļa tabletes īso programmu laikā pilnībā neizšķīst. Lai nepieļautu mazgāšanas līdzekļa nogulsnes uz traukiem, iesakām mazgāšanas līdzekļa tabletes izmantot garajās programmās.
- Neizmantojiet mazgāšanas līdzekli vairāk par noteikto daudzumu. Skatiet norādes uz mazgāšanas līdzekļa iepakojuma.

10.3 Ja vēlaties pārtraukt izmantot kombinētās mazgāšanas līdzekļa tabletes

Pirms sākt atsevišķi izmantot mazgāšanas līdzekli, sāli un skalošanas līdzekli, rīkojieties šādi.

1. Iestatiet visaugstāko ūdens mīkstinātāja līmeni.
2. Pārlicinieties, ka specializētās sāls tvertne un skalošanas līdzekļa dozators ir pilns.

3. Iestatiet visīsāko programmu ar skalošanas fāzi. Nelietojiet mazgāšanas līdzekli un neievietojiet neko grozos.
4. Kad programma ir beigusies, noregulējiet ūdens mīkstinātā līmeni atbilstoši ūdens cietībai jūsu apgabalā.
5. Noregulējiet skalošanas līdzekļa dozēšanas daudzumu.
6. Aktivējiet paziņojumu par tukšu skalošanas līdzekļa nodalījumu.

10.4 Grozu ievietošana

- Mazgājiet ierīcē tikai priekšmetus, kurus drīkst mazgāt trauku mazgājamajā mašīnā.
- Nemazgājiet ierīcē koka, raga, alumīnija, alvas un vara priekšmetus.
- Nemazgājiet ierīcē priekšmetus, kas var uzsūkt ūdeni (sūkļus, lupatiņas).
- Neņemiet lielas ēdienu atliekas no traukiem.
- Iemērciet traukus ar piedegušu ēdienu pirms mazgāšanas ierīcē.
- Ievietojiet dobos priekšmetus, piemēram, tases, glāzes un pannas, ar atveri uz leju.
- Pārlicinieties, vai glāzes nesaskaras.
- Vieglus priekšmetus ievietojiet augšējā grozā. Pārbaudiet, lai priekšmeti brīvi nekustētos.
- Galda piederumus un mazus priekšmetus ievietojiet galda piederumu atvilktnē.
- Paceliet augšējo grozu augstāk, lai apakšējā grozā varētu ievietot lielākus priekšmetus.
- Pirms programmas palaišanas pārlicinieties, vai netiek traucēta izsmidzinātāju kustība.

10.5 Pirms programmas palaišanas

Pirms izvēlētas programmas startēšanas pārlicinieties, vai:

- Filtri ir tīri un pareizi uzstādīti.
- Specializētās sāls tvertnes vāks ir cieši noslēgts.
- Izsmidzinātāji nav nosprostoti.
- Specializētā sāls un skalošanas līdzeklis ir pietiekamā daudzumā (ja

netiek izmantotas kombinētās mazgāšanas līdzekļa tabletes).

- Priekšmeti grozos izvietoti pareizi.
- Programma ir atbilstoša ievietotajam daudzumam un netīrības līmenim.
- Izmantots noteiktais mazgāšanas līdzekļa daudzums.

10.6 Grozu iztukšošana

1. Pirms trauku izņemšanas ļaujiet tiem atdzist. Karsti trauki var būt triecienneizturīgi.

2. Vispirms iztukšojiet apakšējo trauku grozu, tad augšējo.



Pēc programmas pabeigšanas ūdens joprojām var palikt uz ierīces iekšējām virsmām.

11. KOPŠANA UN TĪRĪŠANA



BRĪDINĀJUMS!

Pirms apkopes izslēdziet ierīci un atvienojiet to no elektrotilkla.



Netīri filtri un nosprostotas izsmidzinātāju atveres pasliktina mazgāšanas rezultātus. Regulāri tos pārbaudiet un, ja nepieciešams, notīriet.

11.1 Filtru tīrīšana

Filtru sistēma sastāv no 3 komponentiem.

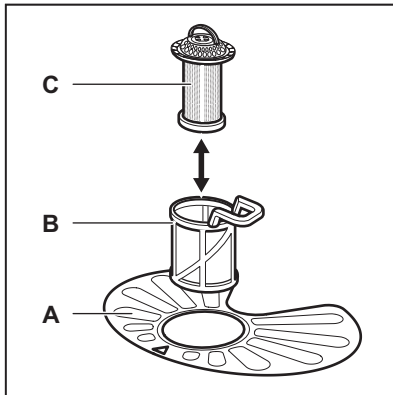

1. Pagrieziet filtru (B) pretēji pulksteņa rādītāja virzienam un izņemiet to.

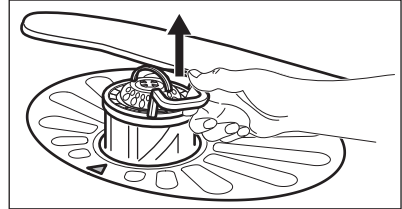
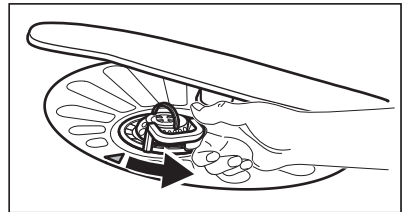

2. Izņemiet filtru (C) no filtra (B).
3. Izņemiet plakano filtru (A).

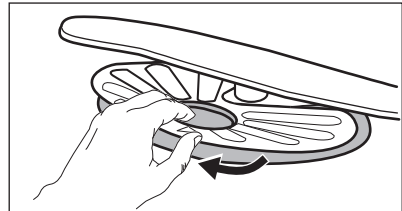

4. Nomazgājiet filtrus.

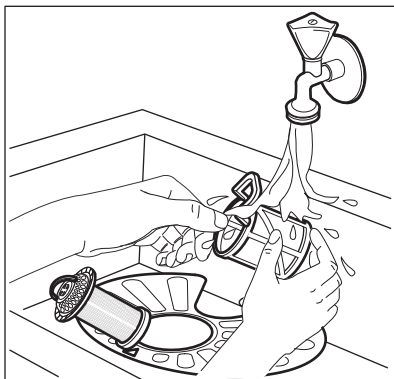

5. Pārlicinieties, ka nostādinātājā vai ap tā malām nav ēdiena atlieku un nefirumu.
6. Ievietojiet atpakaļ plakano filtru (A). Pārlicinieties, ka tas ir pareizi novietots zem abām vadīklām.

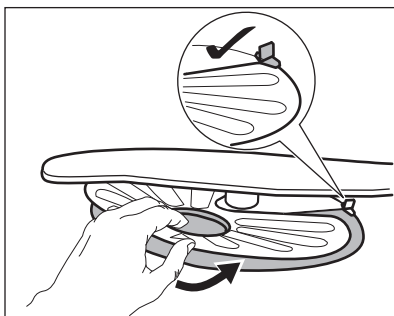

7. Salieciet atpakaļ filtrus (B) un (C).
8. Ievietojiet filtru (B) atpakaļ plakanaajā filtrā (A). Grieziet to pulksteņa rādītāja virzienā, līdz tas nofiksējas.

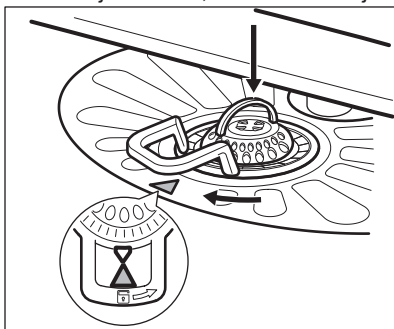

UZMANĪBU!

Nepareiza filtru pozīcija var izraisīt sliktus mazgāšanas rezultātus un ierīces bojājumus.

11.2 Zemākais izsmidzinātāja tīršana

Mēs iesakām regulāri tīrīt zemākais izsmidzinātāju, lai neļautu nefirumiem nobloķēt atveres.

Aizsērējušas atveres var radīt neapmierinošus mazgāšanas rezultātus.

1. Lai noņemtu apakšējo izsmidzinātāju, pavelciet to uz augšu.

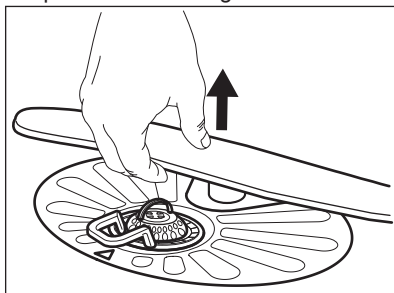

2. Nomazgājiet izsmidzinātāju zem tekoša ūdens. Lietojiet tievu, asu instrumentu, piem., zobu bakstāmo, lai izņemtu no atverēm nefirumus.

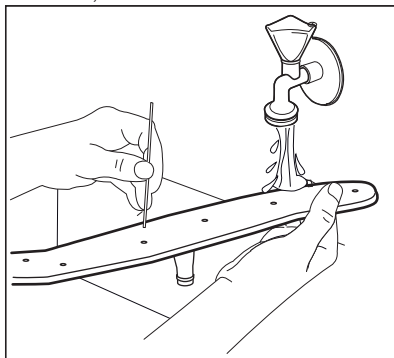

3. Lai uzstādītu izsmidzinātāju atpakaļ vietā, piespiediet to uz leju.

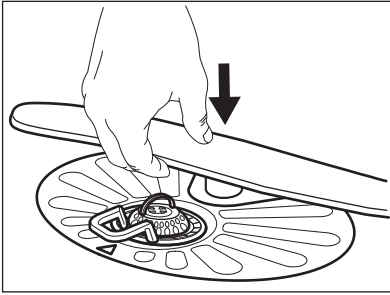

11.3 Griestu izsmidzinātāja tīrīšana

Mēs iesakām regulāri tīrīt griestu izsmidzinātāju, lai neļautu neīrimumiem nobloķēt atveres. Aizsērējušas atveres var radīt neapmierinošus mazgāšanas rezultātus.

Griestu izsmidzinātājs ir ievietots ierīces griestos. Izsmidzinātājs (C) ir uzstādīts padeves caurulē (A) ar stiprinājuma elementu (B).

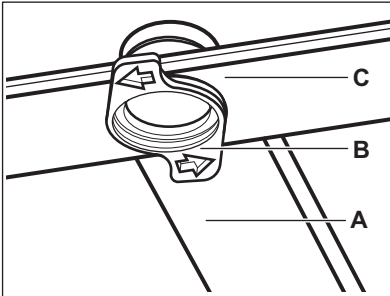

1. Atbrīvojiet atdures galda piederumu atvilktnes sliežu abās pusēs un izņemiet atvilktni.

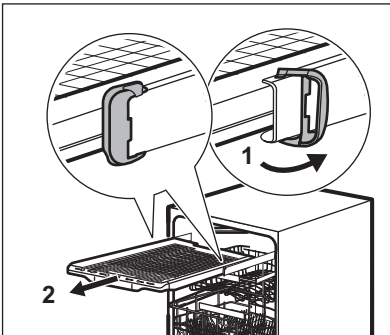

2. Nolaidiet augšējo grozu līdz zemākajam līmenim, lai varētu vieglāk piekļūt izsmidzinātājam.
3. Lai atvienotu izsmidzinātāju (C) no padeves caurules (A), pagrieziet stiprinājuma elementu (B) pretēji pulksteņa rādītāja virzienam un pavelciet izsmidzinātāju uz leju.
4. Nomazgājiet izsmidzinātāju zem tekoša ūdens. Lietojiet tievu, asu instrumentu, piem., zobu bakstāmo, lai izņemtu no atverēm neīrimumus. Ļaujiet ūdenim tecēt caur atverēm, lai izskatotu neīrimumus no iekšpuses.

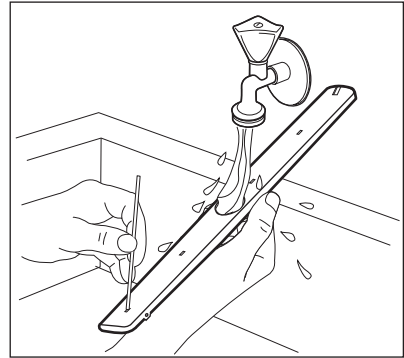

5. Lai uzstādītu izsmidzinātāju (C) atpakaļ, ievietojiet stiprinājuma elementu (B) izsmidzinātājā un nofiksējiet to padeves caurulē (A), pagriežot to pulksteņa rādītāja virzienā. Pārliecinieties, ka stiprinājuma elements nofiksējas vietā.
6. Uzlieciet galda piederumu atvilktni uz sliežiem un ievietojiet atdures.

11.4 Ārpuses tīrīšana

- Tīriet ierīci ar mitru, mīkstu drānu.
- Izmantojiet tikai neitrālus mazgāšanas līdzekļus.
- Neizmantojiet abrazīvus izstrādājumus, abrazīvus sūkļus vai šķīdinātājus.

11.5 Iekšpuses tīrīšana

- Rūpīgi notīriet ierīci, tostarp durvju gumijas blīvi, ar mīkstu, mitru drānu.
- Lai saglabātu jūsu ierīces veiktspēju, vismaz reizi divos mēnešos ir ieteicams izmantot īpaši trauku mazgājamajām mašīnām paredzētu

tīršanas produktu. Rūpīgi ievērojiet norādījumus uz produkta iepakojuma.

- Neizmantojiet abrazīvus izstrādājumus, abrazīvus sūkļus, asus instrumentus, spēcīgas ķīmikālijas vai šķīdinātājus.
- Ja regulāri izmantojat programmas ar mazu ilgumu, tās var izraisīt tauku un

kaļķa uzkrāšanos ierīces iekšpusē. Vismaz divas reizes mēnesī izmantojiet ilgākas programmas, lai to novērstu.

12. PROBLĒMRISINĀŠANA

Ja ierīce neieslēdzas vai darbības laikā izslēdzas, pirms sazināties ar autorizētu servisa centru, mēģiniet atrisināt problēmu, izmantojot tabulā sniegto informāciju.





BRĪDINĀJUMS!

Nepareizi veikti remontdarbi var ievērojami apdraudēt lietotāju drošību. Visus remontdarbus jāveic kvalificētiem darbiniekiem.

Dažu problēmu gadījumā displejā redzams brīdinājuma kods.

Lielāko daļa problēmu var atrisināt, nesazinoties ar autorizētu servisa centru.

Problēma un brīdinājuma kods	Iespējamais cēlonis un risinājums
Nevar ieslēgt ierīci.	<ul style="list-style-type: none"> • Pārbaudiet, vai kontaktdakša pieslēgta kontaktligzdai. • Pārliedzinieties, vai nav bojāti drošinātāji drošinātāju blokā.
Programma neaktivizējas.	<ul style="list-style-type: none"> • Pārliedzinieties, ka ierīces durvis ir aizvērtas. • Nospiediet Start. • Ja iestatīts atliktais starts, atceliet iestatījumu vai gaidiet laika atskaites beigas. • Ierīce ir uzsākusi ūdens mīkstinātāja sveķu atjaunošanas procedūru. Procedūra ilgst aptuveni 5 minūtes.
Ierīce nepiepildās ar ūdeni. Displejā redzams  vai  .	<ul style="list-style-type: none"> • Pārbaudiet, vai ūdens krāns ir atvērts. • Pārliedzinieties, vai ūdens piegādes spiediens nav pārāk zems. Lai iegūtu šo informāciju, sazinieties ar vietējo ūdens apgādes dienestu. • Pārbaudiet, vai ūdens krāns nav aizsērējis. • Pārbaudiet, vai iepļūdes šļūtenes filtrs nav aizsprostots. • Pārbaudiet, vai iepļūdes šļūtene nav samezglojusies vai saliekta.

Problēma un brīdinājuma kods		Iespējamais cēlonis un risinājums
<p>Ierīce neizsūknē ūdeni. Displejā tiks parādīts E0.</p>	<ul style="list-style-type: none"> • Pārbaudiet, vai izlietnes sifons nav aizsērējis. • Pārbaudiet, vai izplūdes šļūtenes filtrs nav aizsprostots. • Pārbaudiet, vai iekšējā filtra sistēma nav aizsērējusi. • Pārbaudiet, vai ūdens izvades šļūtene nav sagriezusies vai saliekta. 	
<p>Aktivizējusies ierīce pret ūdens noplūdēm. Displejā tiks parādīts E0.</p>	<ul style="list-style-type: none"> • Aizgrieziet ūdens krānu un sazinieties ar autorizētu servisa centru. 	
<p>Ierīce darbības laikā vairākas reizes apstājas un atkal atsāk darbību.</p>	<ul style="list-style-type: none"> • Tas ir normāli. Tas nodrošina optimālus tīrīšanas rezultātus un ietaupa enerģiju. 	
<p>Programma darbojas pārāk ilgi.</p>	<ul style="list-style-type: none"> • Izvēlieties TimeManager iespēju, lai saīsinātu programmas laiku. • Ja iestatīta atliktā starta iespēja, atceliet iestatījumu vai gaidiet laika atskaites beigas. 	
<p>Atlikušais laiks displejā palielinās un pārlec gandrīz līdz programmas laika beigām.</p>	<ul style="list-style-type: none"> • Tas nav defekts. Ierīce darbojas pareizi. 	
<p>Neliela ūdens noplūde no ierīces durvīm.</p>	<ul style="list-style-type: none"> • Ierīce nav nolīmeņota. Atlaidiet vaļīgāk vai pievelciet regulējamās kājiņas (ja tas atbilst situācijai). • Ierīces durvis un tilpne nav vienā līmenī. Noregulējiet aizmugurējo kājiņu (ja tas atbilst situācijai). 	
<p>Ierīces durvis ir grūti aizvērt.</p>	<ul style="list-style-type: none"> • Ierīce nav nolīmeņota. Atlaidiet vaļīgāk vai pievelciet regulējamās kājiņas (ja tas atbilst situācijai). • Daļa no traukiem lien ārā no groziem. 	
<p>Graboša/klauvējoša skaņa no ierīces iekšpusēs.</p>	<ul style="list-style-type: none"> • Trauki nav izvietoti pareizi grozos. Aplūkojiet brošūru par priekšmetu ievietošanu grozā. • Pārliecinieties, ka izsmidzinātāji var brīvi rotēt. 	
<p>Ierīce atslēdz atdalītāju.</p>	<ul style="list-style-type: none"> • Ampēru skaits nav pietiekams, lai apgādātu visas lietotās ierīces ar elektrību. Pārbaudiet kontaktligzdas strāvas stiprumu ampēros un skaitītāja jaudu vai izslēdziet vienu no lietotajām ierīcēm. • Ierīces iekšējie elektriskie traucējumi. Sazinieties ar pilnvarotu servisa centru. 	



Skatiet **"Pirms pirmās ieslēgšanas"**, **"Izmantošana ikdienā"** vai **"Padomi un ieteikumi"**, lai noskaidrotu citus iespējamus iemeslus.

Kad ierīce ir pārbaudīta, izslēdziet to un ieslēdziet to jauna. Ja problēma atkārtojas, sazinieties ar autorizēto servisa centru.

Ja brīdinājuma kodi nav atrodamī tabulā, sazinieties ar autorizēto servisa centru.

12.1 Mazgāšanas un žāvēšanas rezultāti nav apmierinoši

Problēmas	Iespējamais cēlonis un risinājums
Slikti mazgāšanas rezultāti.	<ul style="list-style-type: none"> • Skatiet brošūrā sadaļas "Izmantošana ikdienā", "Padomi un ieteikumi" un priekšmetu ievietošanu grozā. • Lietojiet intensīvākas mazgāšanas programmas. • Izīrieties izsmidzinātāja sprauslas un filtru. Skatiet sadaļu "Kopšana un tīrīšana".
Slikti žāvēšanas rezultāti.	<ul style="list-style-type: none"> • Galda piederumi atstāti aizvērtā ierīcē pārāk ilgi. • Ierīcē nav skalošanas līdzekļa vai skalošanas līdzekļa deva nav pietiekama. Iestatiet augstāku skalošanas līdzekļa dozatora līmeni. • Plastmasas priekšmetus var būt nepieciešams noslaucīt ar dvieli. • Vislabākajai žāvēšanas efektivitātei ieslēdziet iespēju XtraDry un iestatiet AirDry. • Ieteicam vienmēr izmantot skalošanas līdzekli, kopā ar kombinētā mazgāšanas līdzekļa tabletem.
Uz glāzēm un traukiem ir gaišas svītras vai zilgani slāņi.	<ul style="list-style-type: none"> • Pārāk liels skalošanas līdzekļa daudzums. Noregulējiet skalošanas līdzekļa izvēles slēdzi uz mazāku daudzumu. • Pārāk liels mazgāšanas līdzekļa daudzums.
Uz glāzēm un traukiem ir izžuvušu ūdens pilieni un traipi.	<ul style="list-style-type: none"> • Nepietiekams skalošanas līdzekļa daudzums. Noregulējiet skalošanas līdzekļa izvēles slēdzi uz lielāku daudzumu. • Iemesls var būt skalošanas līdzekļa kvalitāte.
Trauki ir slapji.	<ul style="list-style-type: none"> • Vislabākajai žāvēšanas efektivitātei ieslēdziet iespēju XtraDry un iestatiet AirDry. • Programmai nav žāvēšanas fāzes, vai žāvēšanas fāzei ir zema temperatūra. • Skalošanas līdzekļa dozators ir tukšs. • Iemesls var būt skalošanas līdzekļa kvalitāte. • Iemesls var būt zema trauku mazgāšanas tablešu kvalitāte. Pamēģiniet citu zīmolu vai ieslēdziet skalošanas līdzekļa dozatoru un izmantojiet skalošanas līdzekli kopā ar kombinētām mazgāšanas līdzekļa tabletem.
Ierīces iekšpuse ir slapja.	<ul style="list-style-type: none"> • Tas nav ierīces defekts. Mitrāis gaiss kondensējas uz ierīces sienām.
Neparasta putu veidošanās mazgāšanas laikā.	<ul style="list-style-type: none"> • Lietojiet trauku mazgājamām mašīnām paredzētu mazgāšanas līdzekli. • Skalošanas līdzekļa dozatorā radusies sūce. Sazinieties ar pilnvarotu servisa centru.

Problēmas	Iespējamais cēlonis un risinājums
Nedaudz rūsas uz galda piederumiem.	<ul style="list-style-type: none"> Mazgāšanai izmantotajā ūdenī ir pārāk daudz sāls. Skatiet sadaļu "Ūdens mīkstinātājs". Sudraba un nerūsējošā tērauda galda piederumi tiķa ievietoti kopā. Nenovietojiet sudraba un nerūsējošā tērauda priekšmetus pārāk tuvu.
Programmas beigās dozatorā redzamas mazgāšanas līdzekļa atliekas.	<ul style="list-style-type: none"> Mazgāšanas līdzekļa tablete iesprūda dozatorā un ūdens to neaizskaloja pilnībā. Ūdens nevar izskalot mazgāšanas līdzekli no dozatora. Pārbaudiet, vai izsmidzinātājs nav bloķēts vai aizsērējis. Pārļiecinieties, ka grozos ievietotie priekšmeti ne-traucē mazgāšanas līdzekļa dozatora vākam atvērties.
Smakas ieřices iekšpusē.	<ul style="list-style-type: none"> Skatiet sadaļu "Iekšējā tīrīšana".
Kaļķakmens atliekas uz galda piederumiem, uz tilpnes un durvju iekšpusēs.	<ul style="list-style-type: none"> Sāls līmenis ir zems, pārbaudiet uzpildīšanas indikatoru. Speciālās sāls tvertnes vāks ir vaļģigs. Jūsu krāna ūdens ir ciets. Skatiet sadaļu "Ūdens mīkstinātājs". Izmantojiet speciālo sāli un uzstādiet ūdens mīkstinātāja reģenerāciju, pat tad, ja tiek izmantotas kombinētās tabletes. Skatiet sadaļu "Ūdens mīkstinātājs". Skatiet sadaļu "Iekšējā tīrīšana". Pamēģiniet citu mazgāšanas līdzekli. Sazinieties ar mazgāšanas līdzekļa ražotāju.
Nespodri, krāsu zaudējuši vai iēplīsuši trauki.	<ul style="list-style-type: none"> Pārļiecinieties, ka ieřicē tiek mazģati tikai tādi trauki, kurus drīkst mazģāt trauku mazģājamajā mašīnā. Ievietojiet un izņemiet traukus no groza uzmanģigi. Aplūkoģiet brošūru par priekšmetu ievietošanu grozā. Trauslus priekšmetus ievietojiet augšģējā grozā. Trauslu un stikla priekšmetu mazģāšanai izvēlieties tam paredzģto programmu. Skatiet sadaļu "Programmas".



Skatiet sadaļas **"Pirms pirmās ieslēģšanas"**, **"Izmantoģana ikdienā"** vai **"Padomi un ieteikumi"**, lai noskaidrotu citus iespēģamos iemeslus.

13. RAŽOJUMA INFORMĀCIJAS LAPA

Modelis	ESF9515LOW 911516378
Nominālā ietilpība (izteikta kā trauku komplektu skaits)	14
Energoefektivitātes klase	A+++
Enerģijas patēriņš kWh gadā 280 standarta mazgāšanas ciklos, izmantojot aukstu ūdeni zemas patēriņš jaudas režīmos. Faktiskais enerģijas patēriņš būs atkarīgs no ierīces izmantošanas.	237
Enerģijas patēriņš standarta mazgāšanas ciklā (kWh)	0.832
Patērētā jauda izslēgtajā režīmā (W)	0.50
Patērētā jauda ieslēgtajā režīmā (W)	5.0
Ūdens patēriņš litros gadā 280 standarta mazgāšanas ciklos. Faktiskais ūdens patēriņš būs atkarīgs no ierīces izmantošanas.	2940
Žāvēšanas efektivitātes klase mērogā no G (viszemākā efektivitāte) līdz A (visaugstākā efektivitāte).	A
“Standarta programma” ir standarta mazgāšanas cikls, uz ko attiecas informācija marķējumā un datu lapā. Šī programma ir piemērota vidēji netīru trauku mazgāšanai un tā ir visefektīvākā programma kopējā enerģijas un ūdens patēriņa ziņā. Tā norādīta kā “Eko” programma.	ECO
Programmas laiks standarta mazgāšanas ciklā (min)	235
Laiks ieslēgtajā režīmā (min)	5
Akustiskā trokšņa emisija gaisā (dB(A) re 1 pW)	46
Iebūvējama ierīce Jā/Nē	Nē

14. PAPILDU TEHNISKĀ INFORMĀCIJA

Izmēri	Platums / augstums / dziļums (mm)	600 / 850 / 625
Elektrības padeves pieslēgšana ¹⁾	Spriegums (V)	220 - 240
	Frekvence (Hz)	50
Ūdens pievada spiediens	Min. / maks. bāri (Mpa)	0.5 (0.05) / 8 (0.8)

Ūdens pievads	Auksts ūdens vai karsts ūdens ²⁾	maks. 60 °C
---------------	---	-------------

1) Pārējos lielumus skatiet datu plāksnītē.

2) Ja karstais ūdens tiek sildīts ar alternatīvu enerģijas avotu (piem., saules paneļu), izmantojiet karsto ūdeni, lai tādējādi samazinātu elektroenerģijas patēriņu.

15. APSVĒRUMI PAR VIDES AIZSARDZĪBU

Nododiet otrreizējai pārstrādei materiālus ar simbolu . Ievietojiet iepakojuma materiālus atbilstošajos konteineros to otrreizējai pārstrādei. Palīdziet aizsargāt apkārtējo vidi un cilvēku veselību, atkārtoti pārstrādājot elektrisko un elektronisko iekārtu atkritumus.

Neizmetiet ierīces, kas apzīmētas ar šo simbolu , kopā ar māsaimniecības atkritumiem. Nododiet izstrādājumu vietējā otrreizējās pārstrādes punktā vai sazinieties ar vietējo pašvaldību.

TURINYS

1. SAUGOS INFORMACIJA.....	27
2. SAUGOS INSTRUKCIJOS.....	28
3. GAMINIO APRAŠAS.....	30
4. VALDYMO SKYDELIS	31
5. PROGRAMOS.....	31
6. NUOSTATOS.....	33
7. PARINKTYS.....	36
8. PRIEŠ NAUDODAMI PIRMAKART.....	36
9. KASDIENIS NAUDOJIMAS.....	38
10. PATARIMAI.....	39
11. VALYMAS IR PRIEŽIŪRA.....	41
12. TRIKČIŲ ŠALINIMAS.....	44
13. GAMINIO INFORMACIJOS LAPAS.....	47
14. PAPILDOMI TECHNINIAI DUOMENYS.....	48

MES GALVOJAME APIE JUS

Dėkojame, kad pirkote šį „Electrolux“ prietaisą. Jūs pasirinkote gaminį, kuris pasižymi dešimtmečių profesionalia patirtimi ir naujovėmis. Originalus ir stilingas, jis sukurtas galvojant apie jus. Taigi, kai tik naudojate jį, galite jaustis saugūs, žinodami, kad kiekvieną kartą pasieksite puikių rezultatų.

Sveiki atvykę į „Electrolux“ pasaulį!

Apsilankykite mūsų interneto svetainėje, kad:



Gautumėte naudojimo patarimų, brošiūrų, trikčių šalinimo, aptarnavimo informacijos:

www.electrolux.com/webselfservice



Užregistruotumėte savo gaminį geresniam aptarnavimui:

www.registerelectrolux.com



Įsigytumėte priedų, vartojamųjų prekių ir originalių atsarginių dalių savo prietaisui:

www.electrolux.com/shop

KLIENTŲ PRIEŽIŪRA IR APTARNAVIMAS

Rekomenduojame naudoti tik originalias atsargines dalis.

Kreipdamiesi į įgaliojantį techninės priežiūros centrą, būtinai pateikite šią informaciją: modelis, PNC, serijos numeris.

Informacija yra nurodyta techninių duomenų plokštelėje.

 Įspėjimas / atsargumo ir saugos informacija

 Bendroji informacija ir patarimai

 Aplinkosaugos informacija

Galimi pakeitimai.

1. ⚠ SAUGOS INFORMACIJA

Prieš įrengdami ir naudodami šį prietaisą, atidžiai perskaitykite pateiktą instrukciją. Gamintojas neatsako už sužalojimus ar žalą, patirtą dėl netinkamo prietaiso įrengimo ar naudojimo. Instrukciją visada laikykite saugioje ir pasiekiamoje vietoje, kad prireikus galėtumėte pasižiūrėti.

1.1 Vaikų ir pažeidžiamų žmonių sauga

- Vyresni nei 8 metų vaikai ir asmenys, kurių fiziniai, jutimo arba protiniai gebėjimai riboti, arba kuriems trūksta patirties ir žinių, šį prietaisą gali naudoti tik tuomet, jei jie prižiūrimi arba jiems buvo suteikti nurodymai, kaip saugiai naudoti prietaisą, ir jei jie supranta su prietaiso naudojimu susijusius pavojus.
- Nuo 3 iki 8 metų vaikų ir asmenų, turinčių labai sunkią ir sudėtingą negalią, negalima prileisti prie prietaiso, jeigu jie nuolat nėra prižiūrimi.
- Mažesnių nei 3 metų vaikų negalima prileisti prie prietaiso, jeigu jie nuolat nėra prižiūrimi.
- Neleiskite vaikams žaisti šiuo prietaisu.
- Ploviklius laikykite vaikams nepasiekiamoje vietoje.
- Neleiskite vaikams ir naminiams gyvūnams būti šalia, kai prietaiso durelės atviros.
- Vaikai be priežiūros negali atlikti prietaiso valymo ir naudotojo priežiūros darbų.

1.2 Bendrieji saugos reikalavimai

- Šis prietaisas skirtas tik naudojimui namų ūkyje; jį galima naudoti, pavyzdžiui:
 - kaimo sodybose, darbuotojų valgomuosiuose, pavyzdžiui, parduotuvėse, biuruose ir kitoje darbo aplinkoje;
 - viešbučiuose, moteliuose, svečių namuose ir kitose gyvenamosiose aplinkose;
- Nekeiskite šio prietaiso techninių savybių.

- Darbinis vandens slėgis (mažiausias ir didžiausias) turi būti nuo 0.5 (0.05) / 8 (0.8) barų (MPa)
- Laikykitės didžiausio 14 vietos nuostatų skaičiaus.
- Jei pažeidžiamas maitinimo laidas, jį leidžiama keisti tik gamintojui, jo įgaliotajam techninės priežiūros centrui arba panašios kvalifikacijos asmenims – kitaip gali kilti pavojus.
- Įdėkite stalo įrankius į stalo įrankių krepšelį taip, kad aštrūs galai būtų nukreipti žemyn, arba sudėkite juos į stalo įrankių stalčių horizontalioje padėtyje taip, kad aštrūs galai būtų nukreipti žemyn.
- Nepalikite prietaiso su atidarytomis durelėmis be priežiūros, kad netyčia ant jo neužliptumėte.
- Prieš atlikdami techninės priežiūros darbus, išjunkite prietaisą ir ištraukite maitinimo laido kištuką iš lizdo.
- Nevalykite prietaiso aukštu slėgiu vandens purkštuvais ir (arba) garais.
- Jeigu prietaiso pagrinde yra vėdinimo angos, jos negali būti uždengtos, pavyzdžiui, kilimu.
- Prietaisą prie vandentiekio sistemos prijunkite naudodami pateiktus naujus žarnų komplektus. Senų žarnų komplektų pakartotinai naudoti negalima.

2. SAUGOS INSTRUKCIJOS

2.1 Įrengimas



ĮSPĖJIMAS!

Šį prietaisą įrengti privalo tik kvalifikuotas asmuo.

- Nuimkite visas pakavimo medžiagas.
- Neįrenkite ir nenaudokite sugadinto prietaiso.
- Vadovaukitės su prietaisu pateiktomis įrengimo instrukcijomis.
- Visada būkite atsargūs, kai perkeliate prietaisą, nes jis yra sunkus. Visada mūvėkite apsaugines pirštines ir avėkite uždarą avalynę.
- Neįrenkite ir nenaudokite prietaiso ten, kur temperatūra būna žemesnė nei 0 °C.

- Įrenkite prietaisą saugioje ir tinkamoje vietoje, atitinkančioje įrengimo reikalavimus.

2.2 Elektros prijungimas



ĮSPĖJIMAS!

Gaisro ir elektros smūgio pavojus.

- Prietaisą privaloma įžeminti.
- Įsitikinkite, kad parametrai techninių duomenų plokštelėje atitinka maitinimo tinklo elektros vardinius duomenis.
- Visada naudokite tinkamai įrengtą įžemintą saugųjį elektros lizdą.
- Nenaudokite daugiakanalių adapterių ir ilginamųjų laidų.

- Būkite atsargūs, kad nesugadintumėte elektros kištuko ir maitinimo laido. Jei reikėtų pakeisti maitinimo laidą, tai turi padaryti mūsų įgaliotasis techninės priežiūros centras.
- Elektros kištuką į tinklo lizdąjunkite tik tuomet, kai visiškai pabaigsite įrengimą. Įsitinkinkite, kad įrengus prietaisą, elektros laido kištuką būtų lengva pasiekti.
- Norėdami išjungti prietaisą, netraukite už maitinimo laido. Visada traukite paėmę už elektros kištuko.
- Šis prietaisas atitinka EEB direktyvas:
- Tik Jungtinei Karalystei ir Airijai. Šiame prietaise sumontuotas 13 A maitinimo laido kištukas. Jeigu reikia pakeisti maitinimo kištuko saugiklį, naudokite tik 13 A ASTA (BS 1362) saugiklį.

2.3 Vandens prijungimas

- Nesugadinkite vandens žarnų.
- Prieš prijungiant prie naujų vamzdžių, ilgai nenaudotų vamzdžių, kur buvo atliekami remonto darbai arba sumontuoti nauji prietaisai (vandens skaitikliai ir pan.), leiskite vandenį, kol jis pradės bėgti švarus ir skaidrus.
- Per ir po pirmo prietaiso panaudojimo patikrinkite, ar nėra matoma vandens nuotėkio.
- Vandens įleidimo žarna turi apsauginį vožtuvą ir įmovą su viduje esančiu maitinimo kabeliu.

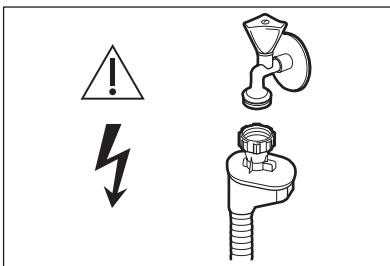

ĮSPĖJIMAS!

Pavojinga įtampa.

- Jeigu pažeista vandens įleidimo žarna, nedelsdami užsukite vandens čiaupą ir ištraukite kištuką iš elektros tinklo lizdo. Dėl vandens įleidimo žarnos pakeitimo kreipkitės į įgaliotąjį techninės priežiūros centrą.

2.4 Naudojimas

- Šalia prietaiso, į prietaisą arba ant jo nedėkite degių produktų arba degiais produktais sudrėkintų daiktų.
- Indaplovės plovikliai yra pavojingi. Laikykitės ant ploviklio pakuotės pateiktų saugos nurodymų.
- Negerkite ir nežaiskite su prietaise esančiu vandeniu.
- Neišimkite indų iš prietaiso, kol nepasibaigs programa. Ant indų gali likti šiek tiek ploviklio.
- Nelipkite ir nesisėskite ant atvirų prietaiso durelių.
- Iš prietaiso gali išsiveržti karšti garai, jeigu atidarysite dureles veikiant programai.

2.5 Aptarnavimas

- Dėl prietaiso remonto kreipkitės į įgaliotąjį techninės priežiūros centrą.
- Naudokite tik originalias atsargines dalis.

2.6 Seno prietaiso išmetimas



ĮSPĖJIMAS!

Pavojus susižeisti arba uždusti.

- Ištraukite maitinimo laido kištuką iš maitinimo tinklo lizdo.
- Nupjaukite elektros laidą ir išmeskite jį.
- Nuimkite durelių velkę, kad vaikai ir naminiai gyvūnai neužsidarytų prietaise.

3. GAMINIO APRAŠAS

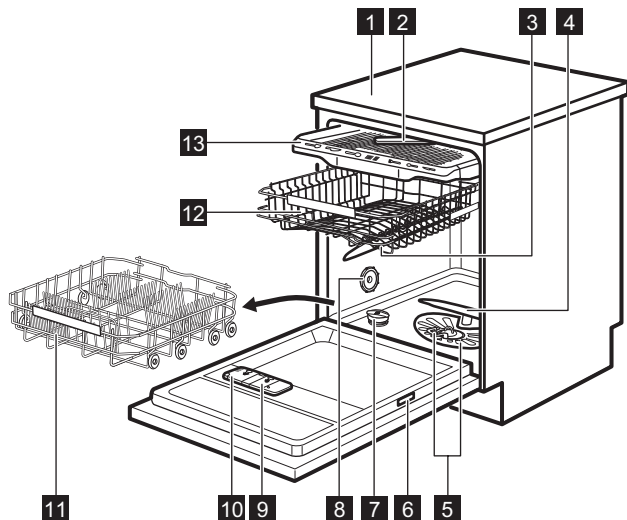

- | | |
|--------------------------------------|--|
| 1 Darbastalis | 8 Oro anga |
| 2 Lubų purkštuvas | 9 Skalavimo priemonės dalytuvas |
| 3 Viršutinis purkštuvas | 10 Skalbiklio dalytuvas |
| 4 Apatinis purkštuvas | 11 Apatinis krepšys |
| 5 Filtrai | 12 Viršutinis krepšys |
| 6 Techninių duomenų plokštelė | 13 Stalo įrankių stalčius |
| 7 Druskos talpykla | |

4. VALDYMO SKYDELIS

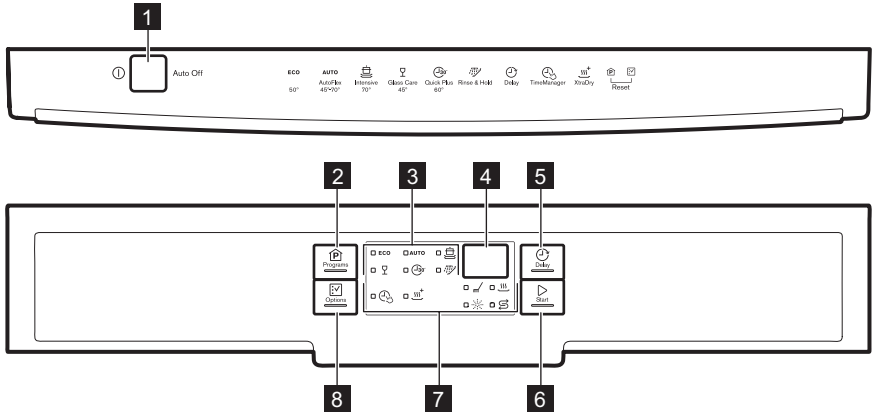





- | | |
|--|---------------------------|
| 1 Įjungimo / išjungimo mygtukas | 6 Start mygtukas |
| 2 Programs mygtukas | 7 Indikatoriai |
| 3 Programų indikatoriai | 8 Options mygtukas |
| 4 Rodinys | |
| 5 Delay mygtukas | |

4.1 Indikatoriai

Indikatorius	Aprašas
	Druskos indikatorius. Jis šviečia, kai reikia papildyti druskos talpyklą. Šis indikatorius visada yra išjungtas, kol veikia programa.
	Skalavimo priemonės indikatorius. Jis šviečia, kai reikia papildyti skalavimo priemonės dalytuvą. Šis indikatorius visada yra išjungtas, kol veikia programa.
	Plovimo fazė. Užsidega plovimo fazės metu.
	Džiovinimo fazė. Užsidega džiovinimo fazės metu.
	Indikatorius TimeManager.
	Indikatorius XtraDry.

5. PROGRAMOS

Programų tvarka lentelėje gali neatspindėti jų sekos valdymo skydelyje.

Programa	Nešvarumo laipsnis Įkrovos tipas	Programos fazės	Parinktys
ECO 1)	<ul style="list-style-type: none"> Vidutiniškai sutepti Indai bei stalo įrankiai 	<ul style="list-style-type: none"> Pirminis plovimas Plovimas 50 °C Skalavimai Džiovinimas 	<ul style="list-style-type: none"> XtraDry
AUTO 2)	<ul style="list-style-type: none"> Visi Indai, stalo įrankiai, puodai ir keptuvės 	<ul style="list-style-type: none"> Pirminis plovimas Plovimas nuo 45 °C iki 70 °C Skalavimai Džiovinimas 	<ul style="list-style-type: none"> XtraDry
 3)	<ul style="list-style-type: none"> Labai nešvarūs Indai, stalo įrankiai, puodai ir keptuvės 	<ul style="list-style-type: none"> Pirminis plovimas Plovimas 70 °C Skalavimai Džiovinimas 	<ul style="list-style-type: none"> TimeManager XtraDry
 4)	<ul style="list-style-type: none"> Mažai sutepti Indai bei stalo įrankiai 	<ul style="list-style-type: none"> Plovimas 60 °C Skalavimai 	<ul style="list-style-type: none"> XtraDry
 5)	<ul style="list-style-type: none"> Vidutiniškai arba mažai sutepti Trapūs moliniai arba porcelianiniai indai bei stiklas 	<ul style="list-style-type: none"> Pirminis plovimas Plovimas 45 °C Skalavimai Džiovinimas 	<ul style="list-style-type: none"> XtraDry
 6)	<ul style="list-style-type: none"> Visi 	<ul style="list-style-type: none"> Pirminis plovimas 	

1) Naudojant šią programą, vandens ir energijos sąnaudos yra efektyviausios plaunant įprastai suteptus indus bei stalo įrankius. Tai standartinė bandymų institutų naudojama programa.

2) Prietaisas nustato nešvarumo laipsnį ir krepšiuose sudėtų indų kiekį. Jis automatiškai parenka vandens temperatūrą ir kiekį, energijos sąnaudas bei programos trukmę.

3) Ši programa yra skirta labai nešvariems daiktams plauti, naudojant didelį vandens slėgį ir aukštą temperatūrą.





4) Naudojant šią programą per trumpą laiką išplaunama visa arba pusė įkrovos neseniai ar mažai suteptų indų.

5) Ši programa kontroliuoja vandens temperatūrą ir gerai pasirūpina trapiais daiktais, ypač stiklo taurėmis.

6) Naudodami šią programą, galite greitai nuplauti maisto likučius nuo indų, kad prietaise neatsirasų blogas kvapas. Pasirinkę šią programą, nenaudokite ploviklio.

5.1 Sąnaudų vertės

Programa 1)	Vanduo (l)	Energija (kWh)	Trukmė (min.)
ECO	10.5	0.832	235

Programa 1)	Vanduo (l)	Energija (kWh)	Trukmė (min.)
AUTO	8 - 15	0.7 - 1.7	46-170
	12.5 - 14.5	1.4 - 1.7	170 - 190
	10	0.9	30
	10 - 14	0.8 - 1.0	82 - 92
	4	0.1	14

1) Vertės gali kisti, atsižvelgiant į vandens slėgį ir temperatūrą, maitinimo tinklo sąlygas, parinktis ir indų kiekį.

5.2 Informacija patikros įstaigoms

Norėdami gauti reikiamos informacijos apie veikimo bandymų atlikimą (pvz., pagal EN60436 standartą), rašykite el. pranešimą:

info.test@dishwasher-production.com

Savo prašyme nurodykite techninių duomenų plokštelėje pateiktą gaminio numerio kodą (PNC).

Jeigu kiltų kitų su indaplove susijusių klausimų, žr. su prietaisu pateiktą aptarnavimo vadovą.

6. NUOSTATOS

6.1 Programos pasirinkimo režimas ir naudotojo režimas

Kai prietaisas veikia programos pasirinkimo režimu, galima nustatyti programą ir įjungti į naudotojo režimą.

Naudotojo režime galima nustatyti:

- vandens minkštiklio lygį pagal vandens kietumą;
- pranešimo apie tuščią skalavimo priemonės dalytuvą įjungimą arba išjungimą;
- AirDry įjungimą ar išjungimą.

Kadangi prietaisas išsaugo nuostatas, jų nereikia konfigūruoti prieš kiekvieną ciklą.

Kaip nustatyti programos pasirinkimo režimą

Prietaisas veikia programos pasirinkimo režimu, kai programų indikatorius **ECO** šviečia ir ekrane rodoma programos trukmė.

Suaktyvinus pagal numatymą prietaisas veikia programos pasirinkimo režimu. Jeigu ne, nustatykite programos pasirinkimo režimą taip:

Vienu metu paspauskite ir palaikykite nuspaudę **Programs** bei **Options**, kol prietaisas pradės veikti programos pasirinkimo režimu.

Kaip įjungti naudotojo režimą

Įsitikinkite, kad prietaisas veikia programos pasirinkimo režimu.

Norėdami įjungti naudotojo režimą, vienu metu paspauskite ir palaikykite **Delay** ir **Start**, kol pradės mirksėti indikatoriai **ECO**, **AUTO** ir , o ekranas taps tuščias.

6.2 Vandens minkštiklis

Vandens minkštiklis pašalina mineralus iš tiekiamo vandens, kurie turėtų neigiamo poveikio plovimo rezultatams ir prietaisui.

Kuo daugiau vandenyje yra šių mineralų, tuo kietesnis vanduo. Vandens kietumas matuojamas lygiavertėmis skalėmis.

Vandens minkštklį sureguliuokite pagal savo vietovės vandens kietumą. Vietos vandens tinklai gali nurodyti, koks vandens kietumas yra jūsų vietovėje. Svarbu nustatyti tinkamą vandens minkštklio lygį, kad būtų gauti geri plovimo rezultatai.



Kieto vandens minkštėjimas padidina vandens ir energijos sąnaudas bei pailgina programos trukmę. Kuo daugiau naudojama vandens minkštklio, tuo didesnės sąnaudos ir ilgesnė trukmė.

Vandens kietumas

Vokiškieji laipsniai (°dH)	Prancūziškieji laipsniai (°fH)	mmol / l	Klarko laipsniai	Vandens minkštklio lygis
47–50	84–90	8,4–9,0	58–63	10
43–46	76–83	7,6–8,3	53–57	9
37–42	65–75	6,5–7,5	46–52	8
29–36	51–64	5,1–6,4	36–45	7
23–28	40–50	4,0–5,0	28–35	6
19–22	33–39	3,3–3,9	23–27	5 1)
15–18	26–32	2,6–3,2	18–22	4
11–14	19–25	1,9–2,5	13–17	3
4–10	7–18	0,7–1,8	5–12	2
<4	<7	<0,7	< 5	1 2)

1) Gamyklos nuostata.

2) Nenaudokite druskos esant šiam lygiui.

Nepaisant naudojamo ploviklio rūšies, nustatykite tinkamą vandens kietumo lygį, kad druskos papildymo indikatorius būtų aktyvus.



Kombinuotosios tabletės, kurių sudėtyje yra druskos, nepakankamai veiksmingai suminkština kietą vandenį.

Kaip nustatyti vandens minkštklio lygį

Įsitikinkite, kad prietaisas veikia naudotojo režimu.

1. Paspauskite **Programs**.

- Išsijungia indikatoriai **AUTO** ir .
 - Vis dar mirksi indikatorius **ECO**.
 - Ekране rodoma esama nuostata: pvz., **5 L** = 5-as lygis.
2. Norėdami pakeisti nuostatą, paspauskite kelis kartus **Programs**.
 3. Norėdami patvirtinti nuostatą, paspauskite įjungimo / išjungimo mygtuką.

6.3 Pranešimas apie tuščią skalavimo priemonės dalytuvą

Skalavimo priemonė padeda indams išdžiūti be dryžių ir dėmių. Ji

automatiškai tiekiami esant karšto skalavimo fazei.





Kai skalavimo priemonės kamera yra tuščia, įsijungia skalavimo priemonės indikatorius, rodantis, kad reikia pripildyti skalavimo priemonės. Jeigu džiovinimo rezultatai tenkina naudojant tik kombinuotąsias tabletes, galima išjungti pranešimą dėl skalavimo priemonės papildymo. Tačiau jei norite, kad džiovinimo rezultatai būtų patys geriausi, visada naudokite skalavimo priemonę.

Jeigu naudojate įprastą ploviklį arba kombinuotąsias tabletes be skalavimo priemonės, suaktyvinkite pranešimą, kad skalavimo priemonės papildymo indikatorius būtų aktyvus.

Kaip išjungti pranešimą apie tuščią skalavimo priemonės dalytuvą

Įsitinkinkite, kad prietaisas veikia naudotojo režimu.

1. Paspauskite **Options**.

- Išsijungia indikatoriai **ECO** ir .
- Vis dar mirksi indikatorius **AUTO**.
- Ekrane rodoma esama nuostata.
 -   = pranešimas apie tuščią skalavimo priemonės dalytuvą įjungtas.
 -   = pranešimas apie tuščią skalavimo priemonės dalytuvą išjungtas.

2. Norėdami pakeisti nuostatą, paspauskite **Options**.

3. Norėdami patvirtinti nuostatą, spauskite įjungti / išjungti.

6.4 AirDry

Naudojant parinktį AirDry, gaunami geri džiovinimo rezultatai ir suvartojama mažiau energijos.

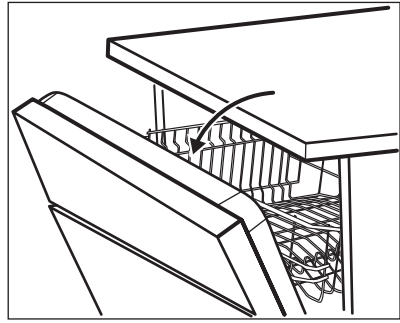

Džiovinimo fazės metu durelės atidaromos automatiškai ir jos lieka paviros.



DĖMESIO

Nemėginkite uždaryti prietaiso durelių per 2 minutes nuo jų automatinio atidarymo. Antraip prietaisas gali būti sugadintas.

AirDry suaktyvinama automatiškai su visomis programomis, išskyrus  (jeigu taikytina).

Norėdami pagerinti džiovinimo rezultatus, žr. parinktį XtraDry, arba įjunkite AirDry.





DĖMESIO

Jeigu vaikai gali prieiti prie prietaiso, rekomenduojama išjungti parinktį AirDry, nes durelių atidarymas gali kelti pavojų.



Kaip išjungti AirDry

Įsitinkinkite, kad prietaisas veikia naudotojo režimu.

1. Paspauskite **Delay**.





- Išsijungia indikatoriai **ECO** ir **AUTO**.
- Vis dar mirksi indikatorius .
- Ekrane rodoma esama nuostata:  .

2. Paspauskite **Delay**, kad

pakeistumėte nuostatą:   = AirDry išjungta.

- Norėdami patvirtinti nuostatą, spauskite įjungti / išjungti.

7. PARINKTYS

-  Norimas parinktis reikia suaktyvinti kiekvieną kartą prieš paleidžiant programą. Parinkčių negalima įjungti ar išjungti, kai programa veikia.
-  Mygtuku Options perjungiamos galimos parinktys ir jų galimi deriniai.
-  Ne visos parinktys yra suderinamos viena su kita. Jeigu pasirinkote nesuderinamas parinktis, prietaisas automatiškai viena ar kelias jas išjungs. Švies tik aktyvių parinkčių indikatoriai.
-  Jeigu parinktis netaikytina programai, susijęs indikatorius yra išjungtas arba jis kelias sekundes greitai mirksi ir tada išsijungia.
-  Parinkčių aktyvinimas gali turėti poveikio vandens ir energijos sąnaudoms bei programos trukmei.

7.1 XtraDry

Suaktyvinkite šią parinktį, kad pagerintumėte džiovavimo rezultatus. Parinkties XtraDry naudojimas gali turėti poveikio tam tikrų programų trukmei, vandens sąnaudoms ir paskutinio skalavimo temperatūrai.

Parinktis XtraDry nuolat naudojama visoms programoms, išskyrus **ECO**, ir

jos nereikia pasirinkti kiekvieno ciklo metu.

Kitose programose nuostata XtraDry yra pastovi ir ji automatiškai naudojama kitiems ciklams. Šį nustatymą bet kada galima pakeisti.

-  Kaskart suaktyvinus **ECO**, parinktis XtraDry išjungiamą ir ją reikia pasirinkti rankiniu būdu.

Suaktyvinus parinktį XtraDry, išjungiamą TimeManager ir atvirkščiai.

Kaip aktyvinti XtraDry

Spauskite **Options**, kol užsidegs  indikatorius.

Ekrane bus rodoma atnaujinta programos trukmė.

7.2 TimeManager

Šia parinktimi didinamas vandens slėgis ir temperatūra. Plovimo ir džiovavimo fazės yra trumpesnės.

Bendra programos trukmė sumažėja maždaug 50 proc.

Plovimo rezultatai yra tokie patys kaip ir esant įprastai programos trukmei. Džiovavimo rezultatai gali būti prastesni.

Kaip aktyvinti TimeManager

Spauskite **Options**, kol užsidegs  indikatorius.

Ekrane bus rodoma atnaujinta programos trukmė.

8. PRIEŠ NAUDODAMI PIRMAKART

- Patikrinkite, ar nustatytas vandens minkštiklio lygis atitinka jūsų vietovėje tiekiamo vandens

- kietumą. Jeigu ne, reguliuokite vandens minkštiklio lygį.
- Pripildykite druskos talpyklą.

3. Pripildykite skalavimo priemonės dalytuvą.
4. Atsukite vandens čiaupą.
5. Paleiskite programą, kad būtų pašalinti apdorojimo likučiai, galintys būti prietaiso viduje. Nenaudokite ploviklio ir nedėkite indų į krepšius.

Paleidus programą, prietaisas iki 5 minučių įkrauna dervą vandens minkštiklyje. Plovimo fazė pradeda tik pabaigus šį procesą. Šis procesas reguliariai kartojamas.

8.1 Druskos talpykla



DĖMESIO

Naudokite tik indaplovėms skirtą rupią druską. Smulki druska padidina korozijos riziką.

Druska yra naudojama įkrauti dervą vandens minkštiklyje ir užtikrinti gerus kasdienio naudojimo plovimo rezultatus.

Kaip pripildyti druskos talpyklą

1. Sukite druskos talpyklos dangtelį prieš laikrodžio rodyklę ir nuimkite jį.
2. Į druskos talpyklą įpilkite 1 litrą vandens (tik pirmą kartą).
3. Įpilkite į druskos talpyklą 1 kg druskos (kol ji bus pilna).

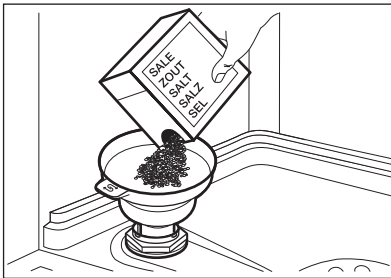

4. Atsargiai papurtykite piltuvėlį už jo rankenos, kad paskutinės granulės subyrėtų į vidų.
5. Nuvalykite druską aplink druskos talpyklos angą.

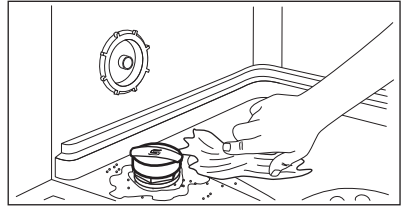

6. Sukite druskos talpyklos dangtelį pagal laikrodžio rodyklę, kad uždarytumėte druskos talpyklą.



DĖMESIO

Pildant iš druskos talpyklos gali ištekti vanduo ir druska. Kai pripildote druskos talpyklą, iškart paleiskite programą, kad apsaugotumėte nuo korozijos.

8.2 Kaip pripildyti skalavimo priemonės dalytuvą

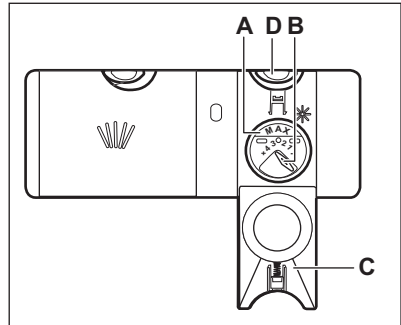

DĖMESIO

Naudokite tik indaplovėms skirtą skalavimo priemonę.

1. Paspauskite atlaisvinimo mygtuką (D), kad atidarytumėte dangtelį (A).
2. Pilkite į dalytuvą (A), kol skalavimo priemonė pasieks žymą „MAX“.
3. Nuvalykite išsiliejusią skalavimo priemonę sugeriančia šluoste, kad išvengtumėte per didelio putų susidarymo.
4. Uždarykite dangtį. Įsitikinkite, kad atlaisvinimo mygtukas užsifiksuotų savo vietoje.



Jūs galite pasukti kiekio pasirinkimo rankenėlę (B) nuo 1 padėties (mažiausias kiekis) iki 4 ar 6 padėties (didžiausias kiekis).

9. KASDIENIS NAUDOJIMAS

1. Atsukite vandens čiaupą.
2. Norėdami suaktyvinti prietaisą, spauskite įjungimo / išjungimo mygtuką.

Įsitinkinkite, kad prietaisas veikia programos pasirinkimo režimu.

- Jeigu šviečia druskos indikatorius, pripildykite druskos talpyklą.
- Jeigu šviečia skalavimo priemonės indikatorius, pripildykite skalavimo priemonės dalytuvą.

3. Įdėkite krepšius.
4. Įplikite ploviklio.
5. Nustatykite ir paleiskite tinkamą programą, atsižvelgdami į indus ir jų nešvarumo laipsnį.

9.1 Ploviklio naudojimas

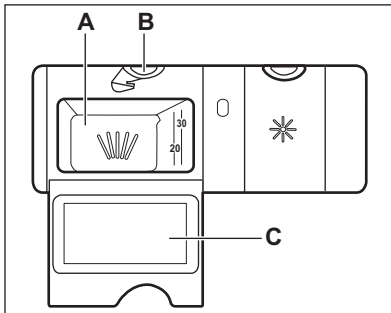

DĖMESIO

Naudokite tik specialiai indaplovėms skirtą ploviklį.

1. Paspauskite atlaisvinimo mygtuką (B), kad atidarytumėte dangtelį (C).
2. Pripilkite ploviklio miltelių arba įdėkite tabletę į skyrelį (A).
3. Jeigu programa turi pirminio plovimo fazę, pripilkite truputį ploviklio ant vidinės prietaiso durelių dalies.
4. Uždarykite dangtelį. Įsitinkinkite, kad atlaisvinimo mygtukas užsifiksuotų savo vietoje.

9.2 Programos nustatymas ir paleidimas

Funkcija Auto Off

Šia funkcija sumažinamas energijos vartojimas automatiškai išjungiant prietaisą, kai jis neveikia.

Funkcija pradeda veikti:

- praėjus 5 minutėms nuo programos pabaigos;
- po 5 minučių, jeigu programa nebuvo paleista.

Programos paleidimas

1. Norėdami suaktyvinti prietaisą, spauskite įjungimo / išjungimo mygtuką. Įsitinkinkite, kad prietaisas veikia programos pasirinkimo režimu.
2. Uždarykite prietaiso dureles.
3. Kelis kartus spauskite **Programs**, kol užsidegs norimos pasirinkti programos indikatorius.

Ekране rodoma programos trukmė.

4. Nustatykite taikytinas parinktis.
5. Norėdami įjungti programą, paspauskite **Start**.

- Užsidega plovimo fazės indikatorius.
- Programos trukmė pradeda mažėti 1 minutės intervalais.

Programos paleidimas su atidėtu paleidimu

1. Nustatykite programą.
2. Kelis kartus spauskite **Delay**, kol ekrane bus rodomas norimas nustatyti atidėto paleidimo laikas (nuo 1 iki 24 valandų).



Mirksi pasirinktos programos indikatorius.

3. Paspauskite **Start**.

4. Uždarykite prietaiso dureles, kad būtų paleista atgalinė atskaita. Baigus atgalinę atskaitą, programa paleidžiama ir užsideda plovimo fazės indikatorius.

Durelių atidarymas veikiant prietaisui

Jeigu atidarysite dureles vykdant programą, prietaisas išsijungs. Dėl to gali padidėti energijos sąnaudos ir programos trukmė. Uždarius dureles, prietaisas pradės veikti nuo nutraukimo momento.

-  Jeigu durelės atidaromos daugiau kaip 30 sekundžių per džiovinimo fazę, vykdoma programa bus baigta. Taip nenu tiks, jeigu dureles atidaro funkcija AirDry.
-  Nebandykite uždaryti prietaiso durelių nepraėjus 2 minutėms po to, kai AirDry automatiškai jas atidaro, nes prietaisas gali sugesti. Jeigu vėliau durelės uždaromos dar 3 minutėms, vykdoma programa baigiama.

Atidėto paleidimo atšaukimas veikiant atgalinei atskaitai

Kai atšaukiate atidėtą paleidimą, turite iš naujo nustatyti programą ir parinktis.

10. PATARIMAI

10.1 Bendroji informacija

Laikykitės šių patarimų ir tai padės kasdien užtikrinti optimalius valymo ir džiovinimo rezultatus ir apsaugoti aplinką.

- Išmeskite didesnius maisto likučius nuo indų į šiukšlių dėžę.
- Nenuskalaukite indų rankomis. Jeigu reikia, pasirinkite programą su pirminio plovimo faze.

Vienu metu paspauskite ir palaikykite **Programs** bei **Options**, kol prietaisas pradės veikti programos pasirinkimo režimu.

Programos atšaukimas

Vienu metu paspauskite ir palaikykite **Programs** bei **Options**, kol prietaisas pradės veikti programos pasirinkimo režimu. Prieš paleisdami naują programą, patikrinkite, ar ploviklio dalytuve yra ploviklio.

Programos pabaiga

Pasibaigus programai, ekrane rodoma 0:00. Užgęsta fazių indikatoriai.

Visi mygtukai yra neaktyvūs, išskyrus įjungimo / išjungimo mygtuką.

1. Paspauskite įjungimo / išjungimo mygtuką arba palaukite, kol Auto Off funkcija automatiškai išjungs prietaisą. Jeigu atidarysite dureles prieš suaktyvinant Auto Off, prietaisas automatiškai išsijungs.
2. Užsukite vandens čiaupą.

- Visada išnaudokite visą krepšių erdvę.
- Patikrinkite, kad daiktai neliestų ir neuždengtų vienas kito. Tik tuomet vanduo galės visiškai pasiekti ir išplauti indus.
- Jūs galite naudoti atskirai indaplovės ploviklį, skalavimo priemonę ir druską arba kombinuotąsias tabletes (pvz., „viskas viename“). Laikykitės ant pakuotės pateiktų nurodymų.

- Pasirinkite programą, atsižvelgdami į indus ir jų nešvarumo laipsnį.
Naudojant **ECO**, vandens ir energijos sąnaudos yra efektyviausios

10.2 Druskos, skalavimo priemonės ir ploviklio naudojimas

- Naudokite tik indaplovėms skirtą druską, skalavimo priemonę ir ploviklį. Kiti gaminiai gali sugadinti prietaisą.
- Rajonuose, kuriuose vanduo yra kietas arba labai kietas, rekomenduojame naudoti indaplovės ploviklį (miltelius, gelį, tabletes be papildomų medžiagų), skalavimo priemonę ir druską optimaliems valymo ir džiovavimo rezultatams.
- Ploviklio tabletės visiškai neištirpsta naudojant trumpas programas. Rekomenduojame tabletes naudoti tik su ilgomis programomis, kad ant valgymo reikmenų neliktų ploviklio likučių.
- Nepilkite ploviklio daugiau nei reikia. Žr. nurodymus ant ploviklio pakuotės.

10.3 Ką daryti, jeigu norite nenaudoti kombinuotųjų tablečių

Prieš pradėdami naudoti atskirai ploviklį, druską ir skalavimo priemonę, atlikite šią procedūrą.

1. Nustatykite didžiausią vandens minkštiklio lygį.
2. Įsitikinkite, kad druskos ir skalavimo priemonės talpyklos yra pilnos.
3. Paleiskite trumpiausią programą su skalavimo faze. Nedėkite ploviklio ir krepšių.
4. Programai pasibaigus, pareguliuokite vandens minkštiklio lygį, atsižvelgdami į savo vietovės vandens kietumą.
5. Nustatykite tiekiamos skalavimo priemonės kiekį.
6. Aktyvuokite pranešimą apie tuščią skalavimo priemonės dalytuvą.

10.4 Krepšių įdėjimas

- Indaplovėje plaukite tik tuos indus ir virtuvės reikmenis, kuriuos galima plauti indaplovėje.
- Prietaise neplaukite daiktų, pagamintų iš medžio, rago, aliuminio, alavo ir vario.
- Neplaukite prietaise vandenį sugeriančių daiktų (pvz., kempinių, šluosčių).
- Nuo indų pašalinkite didelius maisto likučius.
- Prieš plaudami prietaise prikaistuvius su pridegusiu maistu pamirkykite.
- Tuščiavidurius daiktus (pvz., puodelius, stiklines ir keptuves) dėkite apverstus žemyn.
- Pasirūpinkite, kad stiklinės nesiliestų viena su kita.
- Lengvus daiktus dėkite į viršutinį krepšį. Pasirūpinkite, kad šie daiktai laisvai neslankiotų.
- Stalo įrankius ir mažus daiktus dėkite į stalo įrankių stalčių.
- Perkelkite viršutinį krepšį aukštyn, kad į apatinį krepšį galėtumėte sudėti didelius daiktus.
- Prieš paleisdami programą, pasirūpinkite, kad purkštuvo alkūnės galėtų laisvai judėti.

10.5 Prieš paleidžiant programą

Prieš paleisdami pasirinktą programą, įsitikinkite, kad:

- filtrai būtų švarūs ir tinkamai įdėti;
- druskos talpyklos dangtelis gerai prisuktas;
- purkštuvai neužsikimšę;
- yra pakankamai druskos ir skalavimo priemonės (jeigu nenaudojamos kombinuotosios ploviklio tabletės);
- indai tinkamai sudėti krepšiuose;
- esamai indų rūšiai ir nešvarumo laipsniui pasirinkta tinkama programa;
- naudojamas tinkamas kiekis ploviklio.

10.6 Krepšių išėmimas

1. Prieš išimdami iš prietaiso, palaukite, kol valgymo reikmenys atvės. Karštus daiktus lengva sugadinti.
2. Pirmiausia iškraukite apatinį krepšį, po to – viršutinį

- i** Programai pasibaigus ant prietaiso vidinių paviršių vis dar gali būti likę vandens.

11. VALYMAS IR PRIEŽIŪRA



ĮSPĖJIMAS!

Prieš atlikdami priežiūros darbus, išjunkite prietaisą ir ištraukite maitinimo laido kištuką iš elektros tinklo lizdo.



Nešvarūs filtrai ir užsikimšę purkštuvai pablogina plovimo rezultatus. Reguliariai tikrinkite ir, jei reikia, juos išvalykite.

11.1 Filtrų valymas

Filtro sistemą sudaro 3 dalys.

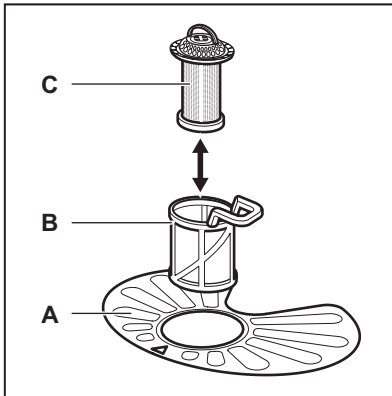

1. Pasukite filtrą (B) prieš laikrodžio rodyklę ir ištraukite jį.

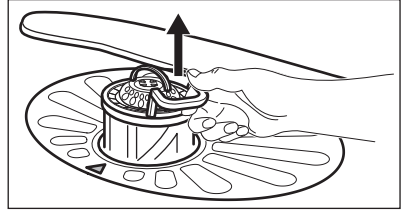
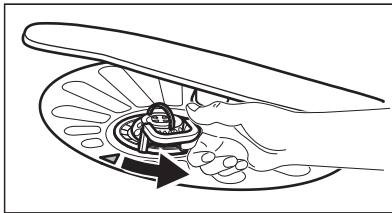

2. Išimkite filtrą (C) iš filtro (B).
3. Išimkite plokščią filtrą (A).

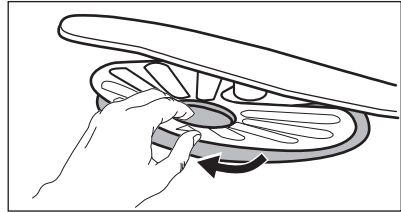

4. Išplaukite filtrus.

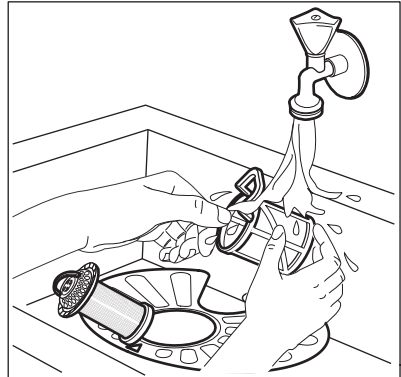

5. Įsitinkinkite, ar nėra maisto likučių ar nešvarumų ant ar aplink rinktuvės kraštą.
6. Vėl įdėkite plokščią filtrą (A). Įsitinkinkite, ar jis taisyklingai įdėtas po 2 kreiptuvais.

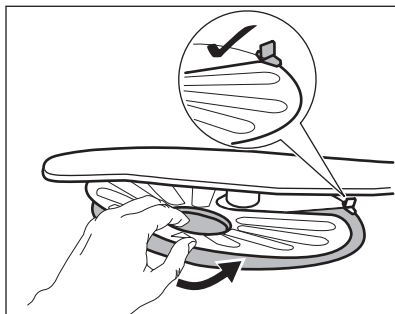

7. Vėl surinkite filtrus (B) ir (C).
8. Vėl įdėkite filtrą (B) į plokščią filtrą (A). Sukite pagal laikrodžio rodyklę, kol užsifiksuos.

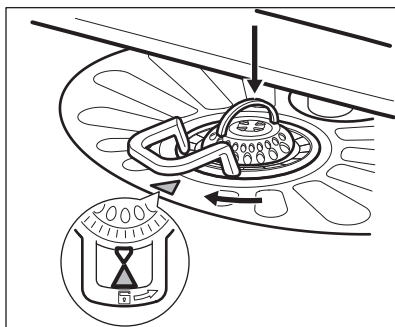

DĖMESIO

Dėl netinkamos filtrų padėties plovimo rezultatai gali būti blogi ir gali būti pažeistas prietaisas.

11.2 Apatinės purkštuvo alkūnės valymas

Rekomenduojame reguliariai valyti apatinę purkštuvo alkūnę, kad nešvarumai neužkimštų angų.

Užsikimšus angoms, plovimo rezultatai gali būti nepatenkinami.

1. Norėdami nuimti apatinį purkštuvą, patraukite jį aukštyn.

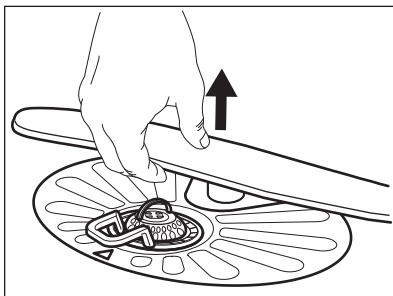

2. Išplaukite purkštuvo alkūnę po tekančiu vandeniu. Aštrių įrankių, pavyzdžiui, dantų krapštuku, pašalinkite iš angų nešvarumus.

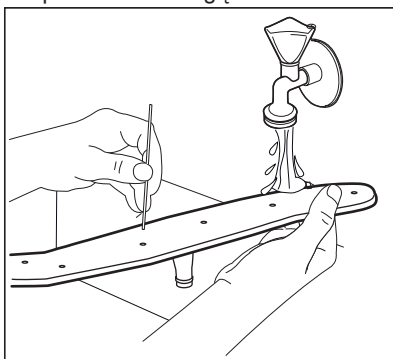

3. Norėdami vėl įdėti purkštuvo alkūnę, paspauskite ją žemyn.

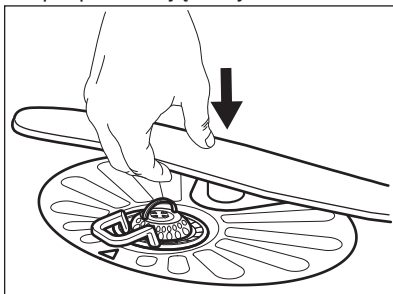

11.3 Lubų purkštuvų valymas

Rekomenduojame reguliariai valyti lubų purkštuvus, kad nešvarumai neužkimštų angų. Užsikimšus angoms, plovimo rezultatai gali būti nepatenkinami.

Lubų purkštuvų valymas yra ant prietaiso lubų. Purkštuvo alkūnė (C)

įrengiama tiekimo vamzdyje (A) su montavimo elementu (B).

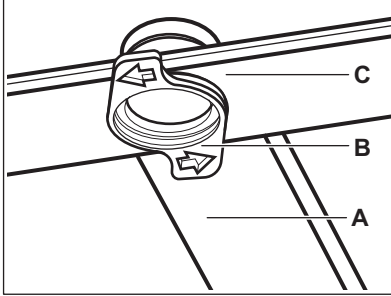

1. Atlaisvinkite ant stalo įrankių stalčiaus slankiojančių bėgelių šonų esančius stabdiklius ir ištraukite stalčių.

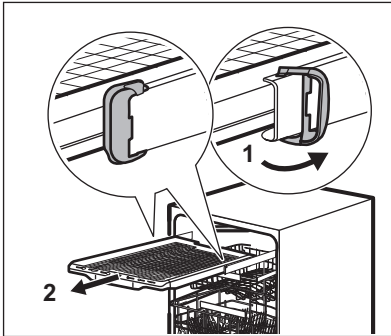

2. Perkelkite viršutinį krepšį į žemiausią lygį, kad būtų galima lengviau pasiekti purkštuvą alkūnę.
3. Norėdami nuimti purkštuvą alkūnę (C) nuo tiekimo vamzdžio (A), pasukite montavimo elementą (B) prieš laikrodžio rodyklę ir patraukite purkštuvą alkūnę žemyn.
4. Išplaukite purkštuvą alkūnę po tekančiu vandeniu. Aštrių įrankių, pavyzdžiui, dantų krapštuku, pašalinkite iš angų nešvarumus. Plaukite angas tekančiu vandeniu, kad iš vidaus išplautumėte nešvarumus.

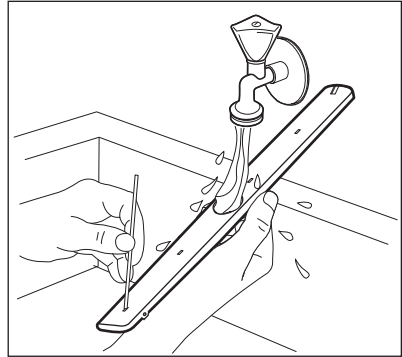

5. Norėdami vėl įdėti purkštuvą alkūnę (C), įdėkite montavimo elementą (B) į purkštuvą alkūnę ir pritvirtinkite jį tiekimo vamzdyje (A), pasukdami pagal laikrodžio rodyklę. Įsitinkinkite, kad montavimo elementas užsifiksuotų savo vietoje.
6. Uždėkite stalo įrankių stalčių ant slankiojančių bėgelių ir užblokuokite stabdiklius.

11.4 Valymas iš išorės

- Nuvalykite prietaisą drėgna, minkšta šluoste.
- Naudokite tik neutralius ploviklius.
- Nenaudokite šveičiamųjų produktų, šveitimo kempinių arba tirpiklių.

11.5 Valymas iš vidaus

- Minkšta drėgna šluoste atsargiai išvalykite prietaisą, įskaitant durelių guminį tarpiklį.
- Naudokite specialiai indaplovėms skirtą valymo priemonę bent kartą per du mėnesius, kad prietaisas gerai veiktų. Tiksliai vadovaukitės ant gaminio pakuotės pateiktomis instrukcijomis.
- Nenaudokite šveičiamųjų produktų, šveitimo kempinių, aštrių įrankių, stiprių cheminių medžiagų, metalinių šveistukų arba tirpiklių.
- Reguliariai naudojant trumpas programas prietaiso viduje gali susikaupti riebalai ir kalkių nuosėdos. Bent du kartus per mėnesį paleiskite ilgos trukmės programas, kad apsaugotumėte prietaisą nuo šių nešvarumų susikaupimo.

12. TRIKČIŲ ŠALINIMAS

Jeigu prietaisas nepasileidžia arba sustoja veikiant, pirmiausiai patikrinkite, gal patys galite išspręsti problemą, naudodamiesi lentelėje pateikta informacija, arba kreipkitės į įgaliotąjį techninės priežiūros centrą.



ĮSPĖJIMAS!

Netinkamai atlikus remontą, naudotojui gali kilti didelis pavojus. Bet kokius remonto darbus gali atlikti tik kvalifikuoti meistrai.

Esant tam tikroms problemoms, ekrane rodomas įspėjimo kodas.

Daugelį iškilusių problemų galima išspręsti patiems, nesikreipiant į įgaliotąjį techninės priežiūros centrą.

Problema ir įspėjimo kodas	Galimos priežastys ir sprendimo būdai
Nepavyksta įjungti prietaiso.	<ul style="list-style-type: none"> Patikrinkite, ar maitinimo laido kištukas įkištas į elektros tinklo lizdą. Įsitikinkite, kad nepažeistas saugiklis saugiklių dėžėje.
Programa nepasileidžia.	<ul style="list-style-type: none"> Patikrinkite, ar uždarytos prietaiso durelės. Paspauskite Start. Jeigu nustatytas atidėtas paleidimas, atšaukite šią nuostatą arba palaukite, kol bus baigta atgalinė laiko atskaita. Prietaisas pradėjo dervos vandens minkštiklyje įkrovimo procedūrą. Proceso trukmė yra maždaug 5 minutės.
Į prietaisą nepatenka vanduo. Ekrane rodoma 110 arba 111 .	<ul style="list-style-type: none"> Patikrinkite, ar atsuktas vandens čiaupas. Patikrinkite, ar ne per mažas vandentiekio sistemos slėgis. Norėdami gauti šią informaciją, kreipkitės į vietos vandentiekio įmonę. Patikrinkite, ar vandens čiaupas neužsikimšęs. Įsitikinkite, kad neužsikimšęs įleidimo žarnos filtras. Patikrinkite, ar įleidimo žarna nesumazgyta ir neužlenkta.
Iš prietaiso neišleidžiamas vanduo. Ekrane rodoma 20 .	<ul style="list-style-type: none"> Patikrinkite, ar neužsikimšęs čiaupo kamštis. Patikrinkite, ar neužsikimšęs išleidimo žarnos filtras. Patikrinkite, ar neužsikimšusi vidaus filtro sistema. Patikrinkite, ar nesusimazgius ir nesulenktą vandens išleidimo žarna.
Veikia apsaugos nuo vandens nutekėjimo įtaisas. Ekrane rodoma 30 .	<ul style="list-style-type: none"> Užsukite vandens čiaupą ir kreipkitės į įgaliotąjį techninės priežiūros centrą.

Problema ir įspėjimo kodas	Galimos priežastys ir sprendimo būdai
Veikdamas prietaisas kelis kartus sustoja ir vėl pasileidžia.	<ul style="list-style-type: none"> Tai normalu. Taip užtikrinami optimalūs plovimo rezultatai ir taupoma energija.
Programa trunka per ilgai.	<ul style="list-style-type: none"> Pasirinkite parinktį TimeManager, kad sutrumpintumėte programos trukmę. Jeigu nustatyta atidėto paleidimo funkcija, atšaukite atidėjimo nuostatą arba palaukite, kol bus baigtas atgalinis laiko skaičiavimas.
Ekrane rodomo laiko vertė padidėja ir rodoma beveik programos laiko pabaiga.	<ul style="list-style-type: none"> Tai nėra defektas. Prietaisas veikia tinkamai.
Pro prietaiso dureles šiek tiek sunkiasi vanduo.	<ul style="list-style-type: none"> Prietaisas netinkamai išlygintas. Atlaisvinkite arba užveržkite reguliuojamas kojeles (jeigu taikytina). Nesucentruotos prietaiso durelės. Sureguliuokite galines kojeles (jeigu taikytina).
Sunku uždaryti prietaiso dureles.	<ul style="list-style-type: none"> Prietaisas netinkamai išlygintas. Atlaisvinkite arba užveržkite reguliuojamas kojeles (jeigu taikytina). Valgomųjų reikmenų dalys kyšo iš krepšių.
Iš prietaiso vidaus sklinda barškėjimas ir (arba) bildesys.	<ul style="list-style-type: none"> Valgomieji reikmenys netinkamai sudėti į krepšius. Žr. informacinį lapelį, kaip tinkamai sudėti plaunamus daiktus į krepšį. Patikrinkite, ar laisvai sukasi purkštuvo alkūnės.
Prietaisas įjungia grandinės pertraukiklį.	<ul style="list-style-type: none"> Nepakanka elektros stiprumo visiems naudojamiems prietaisams maitinti. Patikrinkite elektros stiprumą tinklo lizde ir skaitiklio galią arba išjunkite vieną iš naudojamų prietaisų. Įvyko vidinis prietaiso elektros gedimas. Kreipkitės į įgaliotąjį techninės priežiūros centrą.



Kitų galimų priežasčių ieškokite skyriuje „**Prieš naudojantis pirmąkart**“, „**Kasdienis naudojimas**“ arba „**Patarimai**“.

kreipkitės į įgaliotąjį techninės priežiūros centrą.

Dėl lentelėje neaprašytų įspėjimų kodų kreipkitės į įgaliotąjį techninės priežiūros centrą.

Patikrinę prietaisą, jį išjunkite ir vėl įjunkite. Jeigu problema kartojasi,

12.1 Netenkina plovimo ir džiovinimo rezultatai

Problema	Galimos priežastys ir sprendimo būdai
Prasti plovimo rezultatai.	<ul style="list-style-type: none"> • Žr. skyrius „Kasdienis naudojimas“, „Patarimai“ ir informacinį lapelį, kaip tinkamai sudėti plaunamus daiktus į krepšį. • Naudokite intensyvesnio plovimo programas. • Išvalykite purkštuvų purkštukus ir filtrą. Žr. skyrių „Valymas ir priežiūra“.
Prasti džiovinimo rezultatai.	<ul style="list-style-type: none"> • Indai buvo per ilgai palikti uždaryto prietaiso viduje. • Nėra skalavimo priemonės arba nepakankama skalavimo priemonės dozė. Nustatykite skalavimo priemonės dalytuvą į aukštesnę padėtį. • Plastikinius indus gali tekti nusausinti rankšluosčiu. • Norėdami gauti geriausius džiovinimo rezultatus, suaktyvinkite parinktį XtraDry ir nustatykite AirDry. • Rekomenduojame visada naudoti skalavimo priemonę, netgi su kombinuotosiomis tabletėmis.
Balsvi dryžiai arba melsvi sluoksniai ant stiklinių ir indų.	<ul style="list-style-type: none"> • Tiekiami per daug skalavimo priemonės. Nustatykite skalavimo priemonės lygį į mažesnę padėtį. • Naudojama per daug ploviklio.
Dėmės ir išdžiūvę vandens lašai ant stiklinių ir indų.	<ul style="list-style-type: none"> • Tiekiami per mažai skalavimo priemonės. Nustatykite skalavimo priemonės lygį į didesnę padėtį. • Taip gali atsitikti dėl skalavimo priemonės kokybės.
Drėgni indai.	<ul style="list-style-type: none"> • Norėdami gauti geriausius džiovinimo rezultatus, suaktyvinkite parinktį XtraDry ir nustatykite AirDry. • Programa neturi džiovinimo fazės arba turi džiovinimo fazę maža temperatūra. • Tuščias skalavimo priemonės dalytuvas. • Taip gali atsitikti dėl skalavimo priemonės kokybės. • Taip gali atsitikti dėl kombinuotųjų tablečių kokybės. Pamėginkite kito gamintojo ploviklį arba suaktyvinkite skalavimo priemonės dalytuvą ir naudokite skalavimo priemonę kartu su kombinuotosiomis tabletėmis.
Prietaiso vidus yra drėgnas.	<ul style="list-style-type: none"> • Tai ne prietaiso defektas. Drėgnas oras kondensuojasi ant prietaiso sienelių.
Neįprastas putojimas plovimo metu.	<ul style="list-style-type: none"> • Naudokite tik specialiai indaplovėms skirtą ploviklį. • Nesandarūs skalavimo priemonės dalytuvas. Kreipkitės į įgaliotąjį techninės priežiūros centrą.
Rūdžių dėmės ant stalo įrankių.	<ul style="list-style-type: none"> • Plovimui naudojamame vandenyje yra per daug druskos. Žr. skyrių „Vandens minkštiklis“. • Kartu sudėti sidabriniai ir nerūdijančiojo plieno stalo įrankiai. Stenkitės nedėti sidabrinųjų ir nerūdijančiojo plieno reikmenų arti vieni kitų.

Problema	Galimos priežastys ir sprendimo būdai
Programai pasibaigus, dalytuve lieka ploviklio.	<ul style="list-style-type: none"> • Ploviklio tabletė užstrigo dalytuve ir todėl nebuvo išplauta ir visiškai ištirpdyta vandenyje. • Vanduo neišplauna ploviklio iš dalytuvo. Įsitikinkite, kad purkštuvo alkūnės nėra blokuojamos arba užsikimšusios. • Įsitikinkite, kad krepšiuose sudėti indai netrukdo atsidaryti ploviklio dalytuvo dangteliui.
Prastas kvapas prietaiso viduje.	<ul style="list-style-type: none"> • Žr. skyrių „Valymas iš vidaus“.
Ant indų, durelių vidinės pusės ir prietaiso viduje lieka kalkių nuosėdų.	<ul style="list-style-type: none"> • Per mažas druskos kiekis, patikrinkite papildymo indikatorių. • Atsilaisvinęs druskos talpyklos dangtelis. • Jūsų vanduo iš čiaupo yra kietas. Žr. skyrių „Vandens minkštiklis“. • Naudokite druską ir nustatykite vandens minkštiklio regeneraciją, netgi kai naudojamos kombinuotosios tabletės. Žr. skyrių „Vandens minkštiklis“. • Žr. skyrių „Valymas iš vidaus“. • Išmėginkite kitą ploviklį. • Kreipkitės į ploviklio gamintoją.
Indai dulsvi, išblukę arba nu-daužti.	<ul style="list-style-type: none"> • Prietaise plaukite tik tuos indus, kuriuos galima plauti indaplovėje. • Atsargiai sudėkite plaunamus daiktus krepšį ir atsargiai juos išimkite. Žr. informacinį lapelį, kaip tinkamai sudėti plaunamus daiktus į krepšį. • Dužius daiktus dėkite į viršutinį krepšį. • Dužiams daiktams ir stiklo dirbiniams pasirinkite specialią programą. Žr. skyrių „Programos“.



Kitų galimų priežasčių ieškokite skyriuje „**Prieš naudojantis pirmąkart**“, „**Kasdienis naudojimas**“ arba „**Patarimai**“.

13. GAMINIO INFORMACIJOS LAPAS

Prekės ženklas	Electrolux
Modelis	ESF9515LOW 911516378
Vardinis pajėgumas (standartinių valgomųjų reikmenų komplektų skaičius)	14
Energijos vartojimo efektyvumo klasė	A+++

Per metus (280 standartinių plovimo ciklų su šalto vandens užpildu energijos taupymo režimu) suvartojama X kWh. Kiek energijos suvartojama faktiškai, priklauso nuo to, kaip aparatas naudojamas	237
Per standartinį plovimo ciklą suvartojamos energijos kiekis (kWh)	0.832
Išjungties režimo vartojamoji galia (W)	0.50
Liekamojo režimo vartojamoji galia (W)	5.0
Per metus (280 standartinių plovimo ciklų) suvartojama X litrų. Kiek vandens suvartojama faktiškai, priklauso nuo to, kaip aparatas naudojamas.	2940
X džiovinimo efektyvumo klasė skalėje nuo G (mažiausias efektyvumas) iki A (didžiausias efektyvumas)	A
Standartinė programa – tai standartinis plovimo ciklas, su kuriuo siejama informacija pateikta etiketėje ir vardinių parametrų lentelėje; kad ši programa yra tinkama įprasto nešvarumo valgomiesiems reikmenims ir kad pagal bendrą energijos ir vandens suvartojimą ji yra pati efektyviausia. Ji nurodyta kaip „Eko“ programa.	ECO
Standartinio plovimo ciklo programos trukmė (min)	235
Liekamojo režimo trukmė (min)	5
Skleidžiamas akustinis triukšmas (dB (A) re1 pW)	46
Įmontuojamasis prietaisas T/N	Ne

14. PAPILDOMI TECHNINIAI DUOMENYS

Matmenys	Plotis / aukštis / gylis (mm)	600 / 850 / 625
Elektros jungtis ¹⁾	Įtampa (V)	220–240
	Dažnis (Hz)	50
Tiekiamo vandens slėgis	Min. / maks. bar (MPa)	0.5 (0.05) / 8 (0.8)
Vandens tiekimas	Šaltas arba karštas vanduo ²⁾	maks. 60 °C

¹⁾ Kitas vertes žr. techninių duomenų plokštelėje.

²⁾ Jeigu karštas vanduo tiekiamas iš alternatyvaus energijos šaltinio (pvz., saulės baterijų), norėdami sumažinti energijos sąnaudas, naudokite karštą vandenį.

15. APLINKOS APSAUGA

Atiduokite perdirbti medžiagas, pažymėtas šiuo ženklu . Išmeskite

pakuotę į atitinkamą atliekų surinkimo konteinerį, kad ji būtų perdirbta. Padėkite

saugoti aplinką bei žmonių sveikatą ir surinkti bei perdirbti elektros ir elektronikos prietaisų atliekas.

Neišmeskite šiuo ženklu  pažymėtų prietaisų kartu su kitomis buitinėmis

atliekomis. Atiduokite šį gaminį į vietos atliekų surinkimo punktą arba susisieki­te su vietnos savivaldybe dėl papildomos informacijos.

www.electrolux.com/shop



156936550-A-172019

