

**PHILIPS**

Smart soundbar

PB400

# Lietotāja rokasgrāmata



Reģistrējiet savu produktu un saņemiet atbalstu vietnē  
[www.philips.com/welcome](http://www.philips.com/welcome)

# Saturs

---

<b>1</b>	<b>Svarīgi</b>	<b>2</b>
	Palīdzība un atbalsts	2
	Svarīgi drošības norādījumi	2
	Produkta aprūpe	3
	Vides aizsardzība	3
	Atbilstība	4

---

<b>2</b>	<b>Jūsu SoundBar</b>	<b>4</b>
	Galvenā iekārta	4
	Tālvadība	6
	Savienotāji	7

---

<b>3</b>	<b>Pievienot</b>	<b>7</b>
	Izvietojums	7
	Pievienot audio no TV un citām ierīcēm	8

---

<b>4</b>	<b>Izmantot SoundBar</b>	<b>9</b>
	Noregulēt skaļumu	9
	MP3 atskaņotājs	9
	TV atskaņošana	10
	Audio atskaņošana caur Bluetooth	10
	Google Voice Assistant	11
	Google Chromecast Built-in	11
	Lietot rūpnīcas iestatījumus	12

---

<b>5</b>	<b>Sienas stiprinājums</b>	<b>12</b>
----------	----------------------------	-----------

---

<b>6</b>	<b>Izstrādājuma specifikācijas</b>	<b>13</b>
----------	------------------------------------	-----------

---

<b>7</b>	<b>Problēmu novēršana</b>	<b>14</b>
----------	---------------------------	-----------

# I Svarīgi

Pirms izstrādājuma izmantošanas izlasiet un izprotiet visas instrukcijas. Ja bojājumus rada instrukciju neievērošana, garantija netiek piemērota.

## Palīdzība un atbalsts

Lai iegūtu plašu tiešsaistes atbalstu, apmeklējiet vietni [www.philips.com/support](http://www.philips.com/support), lai:

- lejupielādētu lietotāja rokasgrāmatu un ātrās sākšanas rokasgrāmatu
- skatītu video pamācības (pieejamas tikai atsevišķiem modeļiem)
- atrastu atbildes uz bieži uzdotajiem jautājumiem (BUJ)
- nosūtītu mums jautājumu
- tērztu ar mūsu atbalsta pārstāvi.

Izpildiet vietnē sniegtos norādījumus, lai atlasītu valodu, un pēc tam ievadiet produkta modeļa numuru.

Alternatīvi, jūs varat sazināties ar klientu apkalpošanas centru savā valstī. Pirms sazināšanās pierakstiet produkta modeļa un sērijas numuru. Šo informāciju varat atrast produkta aizmugurē vai apakšā.

## Svarīgi drošības norādījumi

- Izlasiet šīs instrukcijas.
- Saglabājiet šīs instrukcijas.
- Nemiet vērā visus brīdinājumus.
- Izpildiet visas instrukcijas.
- Nelietojiet šo aparātu ūdens tuvumā.
- Notīriet tikai ar sausu drānu.
- Nebloķējiet ventilācijas atveres. Uzstādiet to saskaņā ar ražotāja norādījumiem.
- Neuzstādiet tādu siltuma avotu tuvumā kā radiatoru, sildītāji, krāsnis vai citas ierīces (ieskaitot pastiprinātājus), kas izdala siltumu.
- Neanulējiet polarizētās vai iezemētās tipa kontaktdakšas drošības mērķi. Polarizētai kontaktdakšai ir divas tapas, viena plātaka

nekā otra. Zemējuma veida kontaktdakšai ir divas tapas un trešā iezemējuma dakša. Jūsu drošībai ir paredzēta plātā tapa vai trešā dakša. Ja piegādātā kontaktdakša neiederas kontaktlīgzdā, novecojušās kontaktlīgzdas nomainībai sazinieties ar elektriķi.

- **Sargājiet strāvas vadu** no staigāšanas pa to vai saspiešanas, it īpaši pie kontaktdakšas, kontaktlīgzdas un vietas, kur tas iziet no aparāta.
- **Izmantojiet tikai ražotāja norādītos pielikumus/piederumus.**
- **Izmantojiet tikai kopā ar ratiņiem,** statīvu, trijkāji, kronšteinu vai galdu, ko norādījis ražotājs vai ko pārdod kopā ar aparātu. Ja tiek izmantoti ratiņi, pārvietojoties ar ratiņiem un aparātu, uzmanieties, lai izvairītos no traumām apgāšanās dēļ.
- **Atvienojiet šo aparātu** pērkona negaisa laikā vai ilgstošas nelietošanas gadījumā.
- **Jebkādu labošanu** atstājiet kvalificēta servisa personāla ziņā. Šāda labošana var būt nepieciešama, ja aparāts ir bojāts jebkādā veidā, ja ir bojāts strāvas vads, aparātā ir iekļuvis šķidrums vai iekrituši priekšmeti, aparāts bijis pakļauts lietus vai mitrumam, nestrādā normāli vai bijis nomests zemē.
- **Baterijas lietošana UZMANĪBU** -- Lai novērstu akumulatora noplūdi, kas var izraisīt miesas bojājumus, īpašuma bojājumus vai ierīces bojājumus, rīkojieties šādi.
  - Ievietojiet **visas** baterijas pareizi, ar + un -, kā norādīts uz ierīces.
  - Nejauciet baterijas (**vecas un jaunas vai oglekļa un sārmu**, utt.).
  - Ja iekārta ilgstoši netiek lietota, izņemiet baterijas.
  - Baterijas nedrīkst pakļaut pārmērīgam karstumam, piemēram, saules staru iedarbībai, vai tml.
  - Perhlorāta materiāls - var tikt piemērota īpaša apstrāde. Skatiet vietni: [www.dtsc.ca.gov/hazardouswaste/perchlorate](http://www.dtsc.ca.gov/hazardouswaste/perchlorate).
- Izstrādājumā/tālvadības pultī var būt monētas/pogas tipa baterija, kuru var



norīt. Vienmēr glabājiet bateriju bērniem nepieejamā vietā! Ja tā tiek norīta, baterija var izraisīt nopietnu traumu vai pat nāvi. Smagi iekšēji apdegumi var rasties divu stundu laikā pēc norīšanas.

- Ja jums ir aizdomas, ka baterija ir norīta vai ievietota kādā ķermeņa vietā, nekavējoties meklējiet medicīnisko palīdzību.
- Mainot baterijas, vienmēr glabājiet visas jaunās un lietotās baterijas bērniem nepieejamā vietā. Pēc baterijas nomaņas pārliecinieties, ka bateriju nodalījums ir pilnībā noslēgts.
- Ja bateriju nodalījumu nevar pilnībā noslēgt, pārtrauciet izstrādājuma lietošanu. Sargāt no bērniem un sazināties ar ražotāju.
- **Aparātu nedrīkst pakļaut pilieniem vai šļakstiem.**
- **Nenovietojiet uz aparāta bīstamības avotus** (piem., ar šķidrumu pildītus priekšmetus, iedegtas sveces).
- Šis aparāts var saturēt svīnu un dzīvsudrabu. Uzturējiet to saskaņā ar vietējiem, valsts vai federālajiem likumiem. Lūdzu, sazinieties ar vietējām varas iestādēm informācijas uzziņai par utilizāciju vai atkārtotu pārstrādi. Lai iegūtu papildu palīdzību par pārstrādes iespējām, lūdzu, apmeklējiet vietni: [www.mygreenelectronics.com](http://www.mygreenelectronics.com) vai [www.eiae.org](http://www.eiae.org) vai [www.recycle.philips.com](http://www.recycle.philips.com).
- Ja kā atvienošanas ierīci izmanto TĪKLA kontaktdakšu vai ierīces savienotāju, atvienošanas ierīci ir jābūt viegli darbināmai.
- Nenovietojiet šo aparātu uz mēbelēm, kuras bērns un pieaugušais var sagāzt, to velkot, atbalstoties, stāvēt vai kāpjot uz tās. Krītošs aparāts var izraisīt nopietnas traumas vai pat nāvi.
- Šo aparātu nedrīkst ievietot iebūvētā iekārtā, piemēram, grāmatu skapī vai statīvā, ja nav nodrošināta pareiza ventilācija. Ap šo aparātu noteikti atstājiet vismaz 20 cm lielu atstarpi.

## II klases aprīkojuma simbols



Šis simbols norāda, ka iekārtai ir dubultā izolācijas sistēma.

### Pārziniet šos drošības simbolus



Šī 'zibens skrūve' norāda uz neizolētu materiālu jūsu iekārtā, kas var izraisīt elektriskās strāvas triecienu. Lai garantētu drošību ikvienam jūsu mājāsaimniecībā, lūdzu, nenovietojiet izstrādājuma pārsegu.



'Izsaukuma zīme' pievērš uzmanību īpašībām, par kurām jums rūpīgi jāizlasa pievienotajā dokumentācijā, lai novērstu darbības un apkopes problēmas.

**BRĪDINĀJUMS:** lai samazinātu ugunsgrēka vai elektriskās strāvas trieciena risku, šo aparātu nedrīkst pakļaut lielumam vai mitrumam, un uz šī aparāta nedrīkst novietot priekšmetus, kas piepildīti ar šķidrumiem, piemēram, vāzes.

**UZMANĪBU:** lai novērstu elektriskās strāvas triecienu, ievietojiet platu kontaktdakšas tapu pilnībā platajā slotā.

---

## Produkta aprūpe

Izstrādājuma tīrīšanai izmantojiet tikai mikrošķiedras audumu.

---

## Vides aizsardzība

### Vecā izstrādājuma un baterijas utilizācija



Jūsu izstrādājums ir izstrādāts un izgatavots no augstas kvalitātes materiāliem un komponentiem, kurus var pārstrādāt un izmantot atkārtoti.



Šis simbols uz izstrādājuma nozīmē, ka uz izstrādājumu attiecas Eiropas Direktīva 2012/19/ES.



Šis simbols nozīmē, ka izstrādājumā ir baterijas, uz kurām attiecas Eiropas Direktīva 2013/56/ES, un kuras nevar izmest kopā ar parastajiem sadzīves atkritumiem.

Uzziniet par vietējo elektrisko un elektronisko izstrādājumu un bateriju dalītās vākšanas sistēmu. Ievērojiet vietējos noteikumus un nekad neizmetiet izstrādājumu un baterijas kopā ar parastajiem sadzīves atkritumiem. Pareiza vecu izstrādājumu un bateriju iznīcināšana palīdz novērst negatīvas sekas videi un cilvēku veselībai.

### Vienreiz lietojamo bateriju izņemšana

Lai izņemtu vienreiz lietojamās baterijas, skatiet baterijas uzstādīšanas sadaļu.

## Atbilstība

Šis produkts atbilst Eiropas Kopienas radiosakaru traucējumu prasībām.

Ar šo MMD Hong Kong Holding Limited paziņo, ka šis izstrādājums atbilst Direktīvas 2014/53/ES būtiskajām prasībām un citiem attiecīgajiem noteikumiem. Atbilstības deklarāciju varat atrast vietnē: [www.p4c.philips.com](http://www.p4c.philips.com).

## 2 Jūsu SoundBar

Apsveicam ar jūsu pirkumu un laipni lūgti Philips! Lai pilnībā izmantotu atbalstu, ko piedāvā Philips, reģistrējiet savu SoundBar vietnē: [www.philips.com/welcome](http://www.philips.com/welcome).

### Galvenā iekārta

Šajā sadaļā ietverts galvenās iekārtas pārskats.

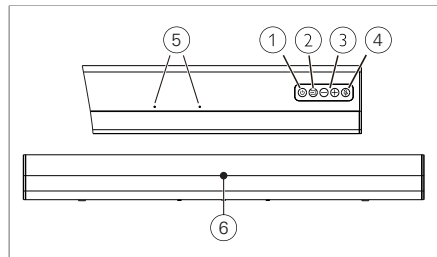

- 1 Ieslēdziet SoundBar vai ieslēdziet to gaidīšanas režīmā.
- 2 (SOURCE (avots)) Atlasiet skaļruņa ievades avotu.
- 3 **Skaļums+/-** Palielināt vai samazināt skaļumu.
- 4 Nospiediet pogu, lai ieslēgtu/izslēgtu mikroфона izslēgšanu.
- 5 **Mikrofons**
- 6 **SoundBar LED indikatora**

#### IESLĒGŠANA:

- rāda noklusējuma ievades avota LED indikatoru pirmo reizi, pēc tam pāriet uz pēdējo statusu, piem., ievades avots, LED indikators, skaļuma līmenis un izslēgts vai izslēgts mikrofons (piezīmes: ja 3 minūšu laikā netiek veiktas nekādas darbības, avota LED indikators automātiski izslēdzas).
- Gaidīšanas režīms: LED indikators izslēgts.

- Ja LED lampiņa nedeg pēc 3 minūtēm bez darbības, nospiediet jebkuru tālvadības pults un SoundBar taustiņu, izņemot strāvas padevi, lai parādītu avota statusu.

#### **BLUETOOTH STATUSS:**

- Savienojuma pāri režīms: zilā LED lampiņa ātri mirgo.
- Savienots: pastāvīgi zila.
- Atvienots: zilā LED lampiņa mirgo lēni.

#### **MIC MUTE STATUSS:**

- Mikrofona skaņa izslēgta: 4 RGB oranžs.

#### **AUX IN STATUSS:**

- AUX IN (ievade)/Audio in (ievade): pastāvīgi zaļa.

#### **OPTICAL IN STATUSS:**

- OPTICAL IN (optiska ievade): pastāvīgi sarkana.

#### **COAXIAL IN STATUSS:**

- COAXIAL IN : pastāvīgi violeta.

#### **Skaļuma izslēgšana:**

- Nospiediet skaļuma izslēgšanas pogu uz tālvadības pults, pašreizējā LED lampiņa mainās uz baltu krāsu (saglabājiet skaņu izslēgtu, mainot uz citu avotu). Nospiediet skaļuma izslēgšanas pogu vēlreiz, LED lampiņa nomainās atpakaļ uz pašreizējo avotu.

#### **GOOGLE ASSISTANT TRIGERIS:**

- Sistēmas palielināšana: 4RGB LED lampiņas lēni mirgo baltā krāsā.
- Rūpnīcas noklusējuma atiestatīšana: 4RGB LED lampiņas deg baltā pastāvīgā krāsā, kas izslēdzas pēc 0,5 sekundēm.
- Gaida 'hotword' trigeri: 4RGB LED lampiņa izslēdzas.
- 'Hotword' aktivizēts: skatiet UX google assistant animācijas.
- Kad sakāt balss komandu: skatiet UX google assistant animācijas.
- Balss komandas procesa rezultāts: skatiet UX google assistant animācijas.
- Sniedziet balss komandas rezultātu: skatiet UX google assistant animācijas.

- Komandas noildze: 4RGB LED lampiņa mirgo ātri trīs reizes
- Programmaparatūras jauninājums: 4RGB LED lampiņa lēni mirgo baltā krāsā.
- Sasniegt maksimālo skaļumu: visas 4RGB ātri mirgo divas reizes baltā krāsā.

## Tālvadība

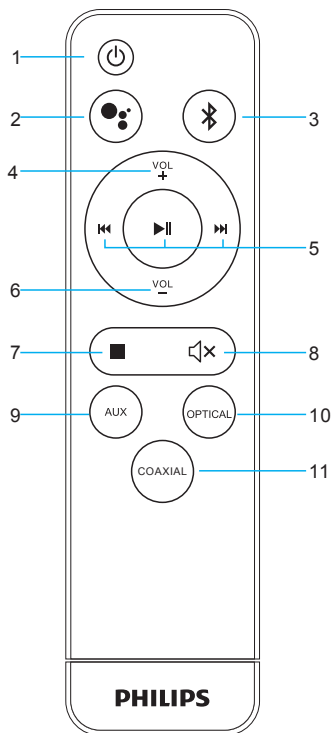

1. **⏻** Poga  
Pārslēdz iekārtu starp **ieslēgšanas** un **izslēgšanas** režīmu.
2. Nospiež, lai runātu  
Nospiež, lai aktivizētu rācijsaziņas funkciju.
3. **📶** Poga  
Bluetooth savienojums
4. **VOL +** Poga  
Palielina skaļumu.
5. **⏮ / ⏩ / ⏸**  
Īss nospiedums, lai kontrolētu mūzikas atskaņošanu: iepriekšējais, ieraksts, pauze/ atskaņošana, nākamais ieraksts.
6. **VOL -** Poga  
Samazina skaļumu.
7. **■** Poga  
Nospiež, lai apturētu mūzikas atskaņošanu.
8. **🔇** Poga  
Izslēdz ierīci vai atsāk skaņu.
9. **AUX** Poga  
Pārslēdz uz **AUX** režīmu.
10. **OPTICAL (optiskais)** Poga  
Pārslēdz uz **OPTISKO** režīmu.
11. **COAXIAL (koaksiālais)** Poga  
Pārslēdz uz **KOAKSIĀLO** režīmu.

## Savienotāji

Šajā sadaļā ir sniegts pārskats par savienotājiem, kas pieejami jūsu SoundBar

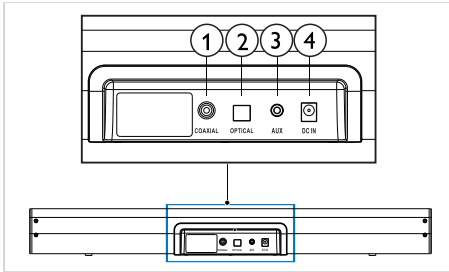

- ① **COAXIAL (koaksiālais)**  
Pievienot TV vai digitālās ierīces KOAKSIĀLAJAI audio izejai.
- ② **OPTICAL (optisks)**  
Pievienot TV optiskai audio izejai vai digitālai ierīcei.
- ③ **AUX**  
Analogā audio ieeja, piemēram, MP3 atskaņotājs (3,5 mm stereo).
- ④ **DC IN**  
Pievienot skaļruni barošanas avotam.

## 3 Pievienot

Šī sadaļa palīdz pievienot SoundBar TV un citām ierīcēm.

Informāciju par SoundBar un piederumu pamata savienojumiem skatiet ātrās palaišanas rokasgrāmatā.

### Piezīme

- Identifikācijas un padeves vērtējumam skatiet produkta plāksnīti ierīces aizmugurē vai apakšā.
- Pirms pievienojat vai maināt savienojumus, pārlicinieties, vai visas ierīces ir atvienotas no strāvas kontaktlīdžas.

## Izvietojums

Novietojiet SoundBar, kā parādīts zemāk.

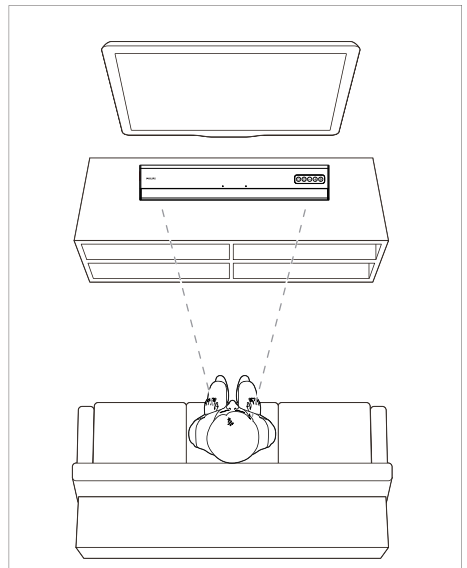



# Pievienot audio no TV un citām ierīcēm

1. opcija. Pievienojiet audio, izmantojot KOAKSIĀLO kabeli  
Labākās kvalitātes audio

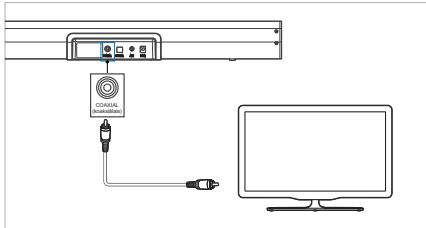

Izmantojot KOAKSIĀLO kabeli, pievienojiet KOAKSIĀLO savienotāju uz jūsu SoundBar KOAKSIĀLAJAI vai citai ierīcei.

2. opcija. Pievienojiet audio, izmantojot digitālo optisko kabeli  
Labākās kvalitātes audio

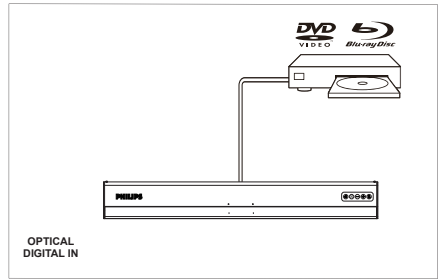
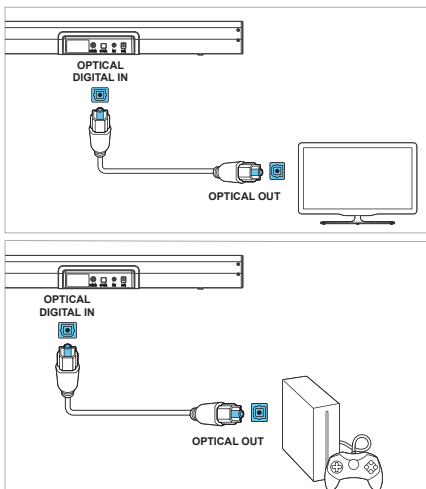

Izmantojot optisko kabeli, pievienojiet savienotāju **OPTICAL** uz jūsu SoundBar savienotājam **OPTICAL OUT** uz TV vai citā ierīcē.

- Digitālais optiskais savienotājs var būt marķēts ar **SPDIF** vai **SPDIF OUT**.

3. opcija. Pievienojiet audio, izmantojot 3,5 mm stereo audio kabeli  
Pamata kvalitātes audio

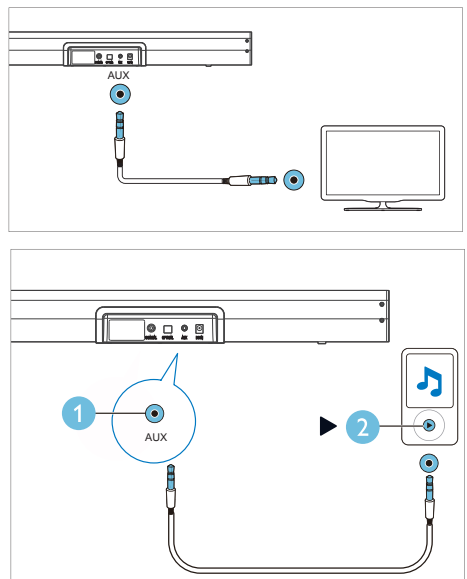

Izmantojot 3,5 mm stereo audio kabeli, pievienojiet **AUX** savienotāju uz SoundBar savienotājam **AUX** uz TV vai citā ierīcē.

# 4 Izmantot SoundBar

Šī sadaļa palīdz jums izmantot SoundBar, lai atskaņotu pievienoto ierīču audio.

## Pirms sākat

- Veiciet nepieciešamos savienojumus, kas aprakstīti Ātrās palaišanas rokasgrāmatā, vai lejupielādējiet lietotāja rokasgrāmatu vietnē: [www.philips.com/support](http://www.philips.com/support).
- Pārslēdziet SoundBar uz pareizu avotu citai ierīcei.

## Noregulēt skaļumu

I Nospiediet **+/- (skaļums)**, lai palielinātu vai samazinātu skaļuma līmeni.

- Lai izslēgtu skaņu, nospiediet **⏏**.
- Lai atjaunotu skaņu, nospiediet **⏏** vēlreiz vai nospiediet **+/- (skaļums)**.

### Skaļuma līmeņa statuss.

- Viena no četrām RGB LED lampiņām izgaismojās no blāva līdz pastāvīgam spilgtumam, ja skaļuma līmenis bija 25% pēc 0,5 sek.

- Divas no četrām RGB LED lampiņām iedegas, ja skaļuma līmenis ir 50% pēc 0,5 sek., 1. LED lampiņa turpina degt, bet 2. LED lampiņa iedegas no blāva līdz vienmērīgam spilgtumam.

- Trīs no četrām RGB LED lampiņām iedegas, kad skaļuma līmenis ir 75% pēc 0,5 sek., pirmās divas LED lampiņas deg vienmērīgi, bet 3. LED lampiņa iedegas no blāva līdz vienmērīgam spilgtumam.

- Četras RGB LED lampiņas iedegas, kad maks. skaļuma līmenis ir pēc 0,5 sek.,

3 LED lampiņas deg vienmērīgi, bet 4. LED lampiņa iedegas no blāva līdz vienmērīgam spilgtumam.

## MP3 atskaņotājs

Pievienojiet MP3 atskaņotāju, lai atskaņotu audio failus vai mūziku.

### Kas ir nepieciešams

- MP3 atskaņotājs.
  - 3,5 mm stereo audio kabelis.
- 1 Izmantojot 3,5 mm stereo audio kabeli, pievienojiet MP3 atskaņotāju **AUX** savienotājam uz SoundBar.
  - 2 Nospiediet **AUX** uz tālvadības pults, lai atlasītu **AUX** režīmu.
  - 3 Nospiediet MP3 atskaņotāja pogas, lai izvēlētos un atskaņotu audio failus vai mūziku.

Vides apstākļi:

Darba temperatūra

0 ~ 35°C,

Darba mitrums

65 +/- 20 %RH

Darbības frekvence:

BT: 2402-2480 MHz, 2,4 G

Wi-Fi: 2412-2472 MHz

5G Wi-Fi: 1. josla: no 5150 MHz līdz 5250 MHz,

2. josla: 5250-5350MHz,

3. josla: 5470-5725MHz

Maks. RF izejas jauda:

Bluetooth: ≤ 10 dBm, WiFi ≤ 20 dBm

Darbības frekvenci Eiropā var izmantot bez ierobežojumiem.

5150-5250 MHz un 5250-5350 MHz frekvenču joslai, darbības frekvenču joslā 5150-5250 MHz un 5250-5350 MHz ir atļautas lietošanai tikai telpās.

Lai saglabātu atbilstību RF iedarbības vadlīnijām, šī iekārta jāuzstāda un jādarbina ar minimālo attālumu 20 cm starp radiatoru un jūsu ķermeni.

## TV atskaņošana

Pievienojiet TV, lai atskaņotu audio failus vai mūziku.

### Kas ir nepieciešams

- TV ar KOAKSIĀLO savienotāju.
  - KOAKSIĀLAIS audio kabelis.
- 1 Izmantojot KOAKSIĀLO kabeli, pievienojiet TV KOAKSIĀLAJAM savienotājam uz SoundBar.
  - 2 Nospiediet COAXIAL (koaksiālais) uz tālvadības pults, lai atlasītu KOAKSIĀLO režīmu.

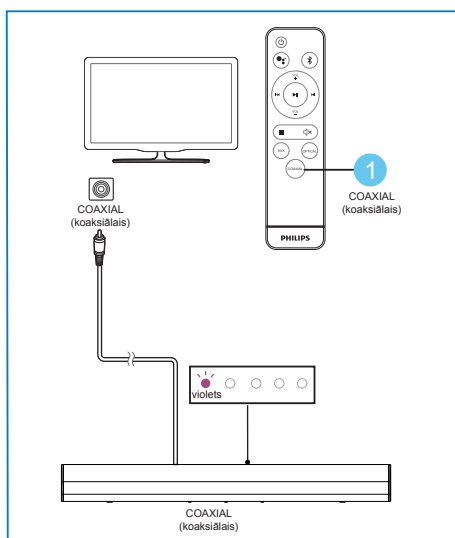

## Audio atskaņošana caur Bluetooth

Izmantojot Bluetooth, pievienojiet SoundBar Bluetooth ierīcei (piemēram, iPad, iPhone, iPod touch, Android tālrunis vai klēpjdators), un pēc tam varat klausīties ierīcē saglabātos audio failus, izmantojot SoundBar skaļruņus.

### Kas ir nepieciešams

- Bluetooth ierīce, kas atbalsta Bluetooth profilu A2DP un AVRCP, un ar Bluetooth 4.2 vai jaunāku versiju.
  - Darbības diapazons starp SoundBar un Bluetooth ierīci ir aptuveni 4 metri (13 pēdas).
- 1 Nospiediet **⌘** uz tālvadības pults, lai pārslēgtu SoundBar **Bluetooth** režīma atlasīšanai.  
↳ Skaļruņa indikators mirgo zilā krāsā.
  - 2 Bluetooth ierīcē ieslēdziet Bluetooth, meklējiet un atlasiet **Philips TAPB400** lai sāktu izveidot savienojumu (skatiet Bluetooth ierīces lietotāja rokasgrāmatu par Bluetooth iespējošanu).  
↳ Savienojuma laikā skaļruņa indikators mirgo zilā krāsā.
  - 3 Uzgaidiet, līdz skaļruņa indikators kļūst zils.  
↳ Ja savienojums neizdodas, indikators nepārtraukti mirgo ar zemāku ātrumu.
  - 4 Atlasiet un atskaņojiet audio failus vai mūziku savā Bluetooth ierīcē.
    - Ja atskaņošanas laikā ienāk zvans, mūzikas atskaņošana tiek apturēta.
    - Ja Bluetooth ierīce atbalsta AVRCP profilu, tālvadības pultī varat nospiegt **⏪ / ⏩**, lai pārietu uz ierakstu, vai nospiediet **⏸**, lai apturētu/atsāktu atskaņošanu.
  - 5 Lai izietu no Bluetooth, atlasiet citu avotu.
    - Ja pārslēdzaties atpakaļ uz Bluetooth režīmu, Bluetooth savienojums paliek aktīvs.

### Piezīme

- Mūzikas straumēšanu var pārtraukt šķēršļi starp ierīci un SoundBar, piemēram, sienu, metāla korpuss, kas aptver ierīci, vai citas tuvumā esošas ierīces, kas darbojas tajā pašā frekvencē.
- Ja vēlaties savienot SoundBar ar citu Bluetooth ierīci, nospiediet un turiet nospiestu **⌘** uz tālvadības pults, lai atvienotu pašlaik pieslēgtu Bluetooth ierīci.

# Google Voice Assistant

Vienkārši sāciet ar "OK Google", pēc tam uzdodiet tam jautājumus vai rīkojieties šādi:

"Spēlēt mazliet džeza"

"Palielināt skaļumu"

"Iestatīt picai 13 minūšu taimerī"

"Vai man šodien vajadzīgs lietussargs?"

# Google Chromecast Built-in

Veiciet trīs tālāk norādītās darbības, lai izbaudītu šo funkciju:

1. Pievienojiet tālruni vai planšetdatoru tam pašam Wi-Fi tīklam kā skaļrunim, izmantojot lietotni Google Home.
2. Apraidiet Podcast epizodes, mūziku un citu no vairāk nekā 100 Chromecast ierīcēm paredzētām lietotnēm. Lai atskaņotu, pārslēdziet Chromecast pieskaroties pogai Cast (apraide).
3. Lai atskaņotu mūziku jūsu skaļrunī, Chromecast iespējošanas lietotnē pieskaroties pogai Cast (apraide)

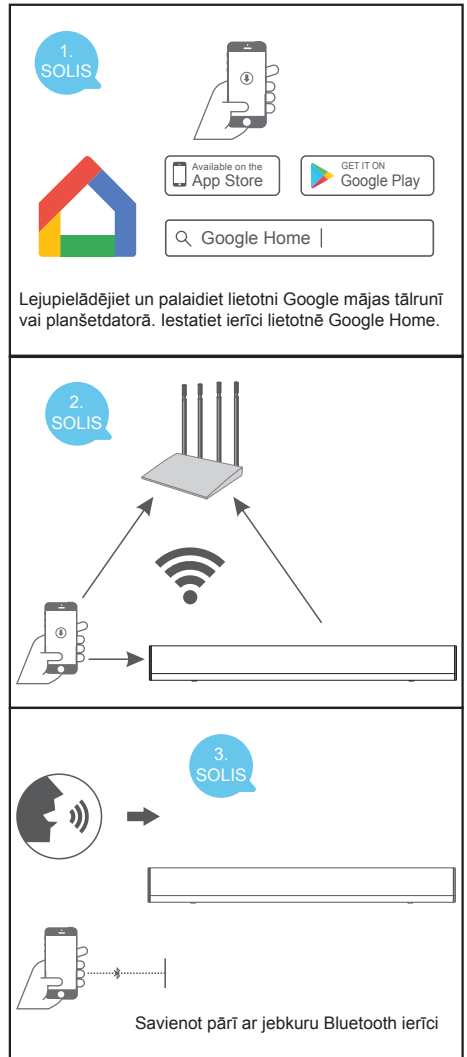

## Lietot rūpnīcas iestatījumus

Pēc skaļruņa ieslēgšanas 15 sekundes turiet nospiestu taustiņu VOL- un VOL +, skaļrunis pats izslēgsies un atiestātīs rūpnīcas noklusējuma iestatījumus.

# 5 Sienas stiprinājums



### Piezīme

- Nepareiza sienas montāža var izraisīt nelaimes gadījumu, traumu vai bojājumus. Ja jums rodas kādi jautājumi, sazinieties ar Patērētāju aprūpi savā valstī.
- Pirms montāžas pie sienas pārļiecinieties, vai siena var izturēt jūsu SoundBar svaru.

### Skrūves garums/diametrs

Atkarībā no SoundBar sienas stiprinājuma veida pārļiecinieties, vai izmantojat piemērota garuma un diametra skrūves.

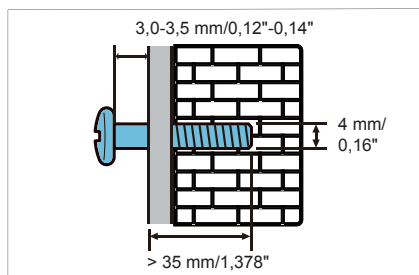

Skatīt attēlu ātrās palaišanas rokasgrāmatā par to, kā uzstādīt SoundBar:

- 1) Izurbt divus caurumus sienā.
- 2) Nostiprināt tapas un skrūves caurumos.
- 3) Uzkarināt SoundBar uz stiprinājuma skrūvēm.

# 6 Izstrādājuma specifikācijas



## Piezīme

- Specifikācijas un dizains var tikt mainīti bez iepriekšēja brīdinājuma.

## Pastiprinātājs

- RMS kopējā izejas jauda:  
30 W RMS (+/- 0.5 dB, 1%THD)
- Frekvences reakcija: 50 Hz-15 kHz /  $\pm 3$  dB
- Signāla un trokšņa attiecība:  
> 65 dB (CCIR) / (A-svērtais)
- Kopējais harmoniskais izkropļojums: < 1 %
- Ievades jutība:
  - LINE IN: 450 mV +/- 50 mV

## Audio

- AUX IN(3,5 mm): Analogā audio ieeja  
Optical (optisks): Digitālā audio ieeja  
Coaxial (koaksiālais): Koaksiālā audio ieeja
- Paraugu ņemšanas biežums:
  - MP3: 8 kHz, 11 kHz, 12 kHz, 16 kHz, 22 kHz, 24 kHz, 32 kHz, 44,1 kHz, 48 kHz,
- Pastāvīgs bitu pārraides ātrums:
  - MP3: 8 kbps - 320 kbps

## Bluetooth

- Bluetooth profili: A2DP, AVRCP, GAVDP, DID
- Bluetooth versija: 4.2
- Frekvenču josla/Izejas jauda:  
2402 - 2480 MHz /  $\leq 12$  dBm

## Galvenā iekārta

SoundBar

- Barošanas avots: 100-240 V~, 50/60 Hz
- Enerģijas patēriņš: 18 V/2 A
- Izmēri (P x A x Dz):  
560 X 65 X 107 mm
- Svars: XX kg
- **Iebūvētie skaļruņi:** 2x2,25 "pilna diapazona + 2xL120 \* W50 mm pasīvie radiatori

## Tālvadības pults baterijas

- 2 x AAA-R03-1,5 V

## Gaidīšanas informācija

- Ja produkts paliek neaktīvs 30 minūtes, tas automātiski pārslēdzas gaidīšanas režīmā vai tīkla gaidīšanas režīmā.
- Lai deaktivizētu Bluetooth savienojumu, nospiediet un turiet nospiestu  uz tālvadības pults.
- Lai aktivizētu Bluetooth savienojumu, Bluetooth ierīcē iespējotiet Bluetooth savienojumu.

# 7 Problēmu novēršana



## Brīdinājums

- Elektriskās strāvas trieciena risks. Nekad nenovietojiet produktu korpusu.

Lai saglabātu garantiju, nekad nemēģiniet labot produktu pašu spēkiem.

Ja, lietojot šo produktu, rodas problēmas, pirms pakalpojumu pieprasīšanas pārbaudiet šādus punktus.

Ja problēma joprojām pastāv, saņemiet atbalstu vietnē: [www.philips.com/support](http://www.philips.com/support).

---

## Galvenā iekārta

### SoundBar pogas nedarbojas.

- Dažas minūtes atvienojiet SoundBar no barošanas avota, pēc tam pievienojiet to vēlreiz.

---

## Sound (skaņa)

### Nav skaņas no SoundBar skaļruņiem.

- Pievienojiet skaņas kabeli no SoundBar jūsu TV vai citām ierīcēm.
- Atiestatiet SoundBar uz rūpnīcas iestatījumiem.
- Tālvadības pultī atlasiet pareizo audio ieeju.
- Pārliedzieties, vai SoundBar nav izslēgts.

### Kropļota skaņa vai atbalss.

- Ja atskaņojat audio no TV, izmantojot SoundBar; pārliedzieties, vai TV ir izslēgts.

---

## Bluetooth

### Ierīce nevar izveidot savienojumu ar SoundBar.

- Ierīce neatbalsta SoundBar nepieciešamos saderīgos profilus
- Jūs neesat iespējojis ierīces Bluetooth funkciju. Lai aktivizētu funkciju, skatiet ierīces lietotāja rokasgrāmatu.

- Ierīce nav pareizi pievienota. Pievienojiet ierīci pareizi. (sk. "Audio atskaņošana caur Bluetooth", 10. lpp.)
- SoundBar jau ir savienots ar citu Bluetooth ierīci. Atvienojiet pievienoto ierīci un pēc tam mēģiniet vēlreiz.

### Audio atskaņošanas kvalitāte no pieslēgtas Bluetooth ierīces ir zema.

- Bluetooth uztveršana ir vāja. Pārvietojiet ierīci tuvāk SoundBar vai noņemiet šķēršļus starp ierīci un SoundBar.

### Pievienotā Bluetooth ierīce pastāvīgi pievienojas un atvienojas.

- Bluetooth uztveršana ir vāja. Pārvietojiet ierīci tuvāk SoundBar vai noņemiet šķēršļus starp ierīci un SoundBar.
- Lai izslēgtu traucējumus, Bluetooth ierīcē izslēdziet funkciju WI-Fi.
- Dažiem Bluetooth savienojumiem Bluetooth savienojumu var automātiski deaktivizēt, lai taupītu enerģiju. Tas neliecina par SoundBar darbības traucējumiem.



Bluetooth® vārdiska preču zīme un logotipi ir reģistrētas preču zīmes, kas pieder Bluetooth SIG, Inc., un MMD Hong Kong Holding Limited šādu preču zīmi izmanto tikai ar licenci. Citas preču zīmes un nosaukumi ir to attiecīgo īpašnieku preču zīmes.

Google, Google Home, Google Play, Chromecast Built-in un citas saistītās zīmes un logotipi ir Google LLC preču zīmes.

Specifikācijas var tikt mainītas bez iepriekšēja brīdinājuma.

Philips un Philips Shield Emblem ir Koninklijke Philips NV reģistrētas preču zīmes, un tās tiek izmantotas saskaņā ar licenci. Šo precī ražo un pārdod MMD Hong Kong Holding Limited vai viena no tā filiālēm, un MMD Hong Kong Holding Limited. ir garantētājs saistībā ar šo precī.

