

**PALDIES, KA IEGĀDĀJĀTIES INDESIT IZSTRĀDĀJUMU.**

Lai saņemtu pilnvērtīgu palīdzību, lūdzu, reģistrējiet savu ierīci vietnē [www.indesit.eu/register](http://www.indesit.eu/register)



**Pirms ierīces lietošanas rūpīgi izlasiet Drošības norādījumus.**

## VADĪBAS PANELIS

- 1 Ieslēgts/Izslēgts (ilgāk piespiežot: atiestatīšana)
- 2 Programmu pārslēgs
- 3 Palaišanas / Pauzes (Palaišanas: stabila gaismas. Pauze: mirgojoša gaismas)

### Izvēlnes pogas\*

- 4 Kopšana
- 5 Atlikt Startu
- 6 Cikls Beidzās
- 7 Taustiņi Bloķēti

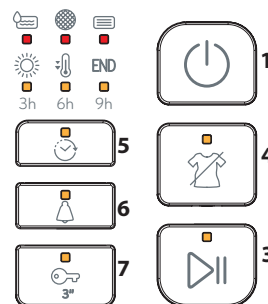
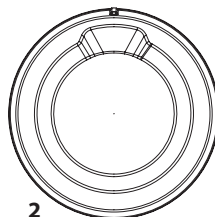

\*Piezīme: uz atsevišķiem modeļiem ikonu vietā var būt atrodami uzraksti

## INDIKATORI

**Cikla fāzes:** ☀ Žāvēšana - 🔌 Atdzišana - **END** Cikla beigas

Mirgojoši cikla fāzes indikatori norāda, ka izvēlēta programma sāksies ar nokavēšanos.

🚰 Iztukšot ūdens tvertni 🌀 Iztīrīt durvju filtru 📄 Iztīrīt apakšējo filtru

## PIRMĀ PALAIDE

Tāpat pārliedziet, vai ūdens tvertne ir ievietota pareizi. Pārliedziet, vai žāvēšanas šūtene žāvētāja aizmugurē ir pareizi piestiprināta žāvētāja ūdens tvertnei (skatīt attēlā) vai jūsu mājas notekūdeņu sistēmai.

## IKDIENAS LIETOŠANAS NORĀDĪJUMI

**Šeit aprakstītie pasākumi ļaus saglabāt ierīci OPTIMĀLĀ stāvoklī. Neaizmirstiet iztukšot ūdens tvertni, kā arī iztīrīt filtrus pēc katra žāvēšanas cikla beigām. (Skatiet sadaļu Tīrīšana un Apkope).**

1. Atvēriet durvis un ievietojiet veļu; ņemiet vērā norādes uz apģērbu kopšanas etiķetēm, kā arī ņemiet vērā programmu sadaļā norādīto maks. slodzi. Iztukšojiet apģērbu kabatas. Pārliedziet, vai apģērbs nav palicis iespiedies starp durvīm un/vai durvju filtru.
2. Aizvēriet durvis.
3. Nospiediet Ieslēgšanas/Izslēgšanas pogu.
4. Izvēlieties attiecīgajam apģērba veidam piemēroto programmu.
5. Iestatiet opcijas, ja nepieciešams.
6. Lai uzsāktu ciklu, nospiediet Palaišanas/Pauzes pogu.
7. Par žāvēšanas cikla beigām liecina skaņas signāls. Vadības paneļa indikators rāda cikla beigas. Tūlītēja veļas izņemšana no žāvētāja palīdz izvairīties no burzījumu veidošanās.
8. Izslēdziet žāvētāju nospiežot Ieslēgšanas/Izslēgšanas pogu, atveriet durvis un izņemiet veļu. Ja žāvētājs netiek izslēgts manuāli, tad, apmēram 15 minūtes pēc cikla beigām, iekārta izslēdzas automātiski, lai ietaupītu enerģijas patēriņu. Gadījumā, ja žāvētājs netiek iztukšots tūlīt pēc cikla beigām, atsevišķas iekārtas un/vai programmas/opcijas ir aprīkotas ar burzīšanās novēršanas sistēmu. Cilindrs pēc noteiktiem laika intervāliem sāk griezties vēl aptuveni dažas stundas pēc žāvēšanas beigām, tādējādi neļaujot veļai saburzīties. Elektroapgādes pārtraukuma gadījumā nospiediet Palaišanas/Pauzes pogu, lai restartētu ciklu.

**\*MAKS. SLODZE 7 Kg (Sausas veļas ielāde)**

## APĢĒRBU KOPŠANAS ETIĶETES

Pārbaudīt apģērbu kopšanas etiķetes, it īpaši, ievietojot tos pirmo reizi veļas žāvētājā. Biežāk izmantotie simboli:

- drikst žāvēt veļas žāvētājā.
- nežāvēt veļas žāvētājā.
- žāvēt augstā temperatūrā.
- žāvēt zemā temperatūrā.



## DURVJU ATVĒRŠANA CIKLA LAIKĀ

Žāvēšanas laikā ir iespējams atvērt iekārtas durvis. Pēc tam, kad durvis ir atkal aizvērtas, atkārtoti nospiediet Palaišanas/Pauzes pogu, lai iedarbinātu žāvētāju.

Programmu ilgums ir atkarīgs no slodzes lieluma, auduma veida, no Jūsu izmantotās veļas mašīnas centrifūgas apgriezīgu ātruma un no papildus opciju iestatījumiem.

**Modeļiem ar displeju cikla ilgums parādās uz vadības paneļa.** Žāvēšanas cikla laikā atlikušais ilgums tiek nepārtraukti kontrolēts un atjaunināts, tādējādi uzrādot pēc iespējas labāko prognozi.

## PROGRAMMAS

 **Jaukts** **kg 4** **Laiks 130'**  
Šī programma ir vispiemērotākā, lai žāvētu kopā gan kokvilnas, gan sintētisku materiālu veļu

### Kokvilna

 **Īpaši sauss** **Maks. slodze\*** **Laiks 131'**  
Programma piemērota kokvilnas apģērbiem, kas pēc žāvēšanas būs gatavi valkāšanai.

 **Gatavs atvilktnei** **Maks. slodze\*** **Laiks 114'**  
Programma paredzēta žāvēt kokvilnas veļu, ko paredzēts tūlīt ievietot skapī (Standarta konfigurācija/sākotnēji iestatīta).

 **Gatavs gludināšanai** **Maks. slodze\*** **Laiks 96'**  
Kokvilnas veļas žāvēšanai. Programma izstrādāta ar mērķi atvieglot gludināšanas procesu tūlīt pēc cikla beigām.

### Sintētika

 **Gatavs atvilktnei** **kg 4** **Laiks 90'**  
Paredzēta sintētisku materiālu veļai, ko paredzēts tūlīt ievietot skapī.

 **Gatavs gludināšanai** **kg 4** **Laiks 94'**  
Sintētisku materiālu veļas žāvēšanai. Programma izstrādāta ar mērķi atvieglot gludināšanas procesu tūlīt pēc cikla beigām.

 **Krekli** **kg 3** **Laiks 70'**  
Šī programma ir paredzēta kokvilnas vai kokvilnas/sintētiskas kreklu žāvēšanai.

 **Atsvaidzināšana**  
Ātra programma, kas paredzēta auduma šķiedru atsvaidzināšanai, pateicoties vēsa gaisa plūsmi. Neizmanto slapja apģērba žāvēšanai. Šo programmu var izmantot pie jebkāda apjoma slodzes, bet rezultāts būs labāks pie mazas slodzes. Cikls ilgst aptuveni 20 minūtes.

### Īpaši

 **Delikāta Auduma Apģērbs** **kg 2** **Laiks 45'**  
Smalkveļas žāvēšanai, kam nepieciešama saudzīga apstrāde.

 **Vilna** **kg 1** **Laiks 100'**  
Vilnas apģērbu žāvēšanai. Pirms žāvēšanas ieteicams apģērbus izgriezt uz kreiso pusi. Ja apģērba biežākās apmales vēl jo projām šķiet mitras, tad atstāt apģērbus izžūt dabiskā veidā.

 **Sporta Apģērbs** **kg 4** **Laiks 90'**  
Sintētiskas vai jaukta kokvilnas auduma sporta apģērbu žāvēšanai.

## Žāvēšanas Laiks

Šīs programmas Jums ļaus iestatīt vēlamu žāvēšanas laiku.

## OPCIJU TAUSTIŅI

Šie taustiņi izmanto izvēlētas programmas personalizācijai, atkarībā no personiskajām vajadzībām. Ne visas opcijas ir pieejamas visām programmām. Dažas opcijas ir nesavienojamas ar iepriekš iestatītajām. Neatbilstība tiek paziņota ar skaņas signālu un/vai mirgojošiem indikatoriem. Ja opcija ir pieejama, iestatītās opcijas indikatora lampiņa paliks ieslēgta. Dažas opcijas tiek saglabātas programmas atmiņā, ja tās ir iestatītas iepriekšējā žāvēšanas reizē.

## OPCIJAS

**Pēc programmas izvēles, ja nepieciešams, ir iespējams iestatīt dažādas papildus opcijas.**

### Atlikt Startu

Šī opcija paredzēta, lai iestatītu žāvētāja palaišanu pēc cikla sākuma.

Vairākkārt nospieš attiecīgo taustiņu, lai izvēlētos vēlamo starta atlikšanas laiku. Pēc tam, kad ir sasniegts maksimāli paredzētais atlikšanas laiks, atkārtoti nospieš opcijas taustiņu, lai atsāktu opcijas iestatīšanu. Vadības panelī esošais indikators uzrāda izvēlēto laiku. Pēc tam, kad ir nospiesta Palaišanas/Pauzes poga, iekārta uzrāda līdz starta sākumam atlikušo laiku. Durvju atvēršanas gadījumā, pēc to aizvēršanas, nepieciešams atkārtoti nospieš Palaišanas/Pauzes pogu.

### Cikls Beidzās

Šī opcija aktivizē pagarinātu skaņas signālu cikla beigās. Ieteicams aktivizēt, ja neesat pārliecināti saklausīt normālo cikla beigu skaņas signālu. Šī opcija, ja iestatīta iepriekšējā žāvēšanas cikla laikā, tiek saglabāta iekārtas atmiņā.

### Taustiņi Bloķēti

Šī opcija bloķē visas iekārtas komandas, izņemot ieslēgšanas/izslēgšanas pogu.

Kad žāvētājs ir ieslēgts:

- lai aktivizētu opciju, turēt nospiestu taustiņu līdz attiecīgais indikators ieslēdzas.
- Lai deaktivizētu opciju, turēt nospiestu taustiņu līdz attiecīgais indikators izslēdzas.

Šī opcija, ja iestatīta iepriekšējā žāvēšanas cikla laikā, tiek saglabāta iekārtas atmiņā.

### Kopšana

Šī opcija pievieno cikla beigās burzīšanās novēršanas apstrādi, pateicoties periodiskai cilindra rotācijai (līdz pat 10 stundām). Īpaši ieteicama, ja nav iespējama tūlītēja veļas izņemšana pēc žāvēšanas beigām. Ja šī opcija tiek lietota kopā ar atliktā starta opciju, tad burzīšanās novēršanas opcija būs pievienota arī atliktā starta fāzē. Šī opcija, ja iestatīta iepriekšējā žāvēšanas cikla laikā, tiek saglabāta iekārtas atmiņā.

## TĪRĪŠANA UN APKOPE

Atvienojiet žāvētāju no elektrotīkla tā tīrīšanas un apkopes laikā.

 **Ūdens tvertnes iztukšošana pēc katra cikla (skat. A attēlu)**

Izņemiet žāvētāja ūdens tvertni un izlejiet izlietnē vai kādā citā notekūdeņu caurulē, pēc tam atkal ielieciet pereiži žāvētājā. Nelietojiet žāvētāju pirms neesat ielikuši atpakaļ ūdens tvertni tai paredzētajā vietā.

 **Durvju filtra tīrīšana pēc katra cikla (skat. B attēlu).**

Izņemiet filtru un attīriet tā virsmu no iespējamām pūkām un diegiem, mazgājot to tekošā ūdenī vai izsūcot ar putekļsūcēju. Optimālam sniegunam nožāvējiet visus filtrus pirms to ievietošanas atpakaļ. Nelietojiet žāvētāju pirms neesat ielikuši atpakaļ durvju filtru tam paredzētajā vietā.

Kā pareizi izņemt durvju filtru:

1. Atveriet durvis un pavelciet filtru uz augšu.
2. Atveriet filtru un attīriet visas tā virsmas no pūkām. Pareizi ielieciet filtru iekārtā; pārbaudot, lai tas ir cieši un nekustīgi ievietots žāvētāja apšuvumā.

 **Apakšējā filtra tīrīšana, kad ieslēdzas attiecīgais indikators (skat. C attēlu).**

Izņemiet filtru un attīriet tā virsmu no iespējamām pūkām un diegiem, mazgājot to tekošā ūdenī vai izsūcot ar putekļsūcēju. **Ieteicams šo filtru iztīrīt pēc katra žāvēšanas cikla, lai optimizētu žāvēšanas jaudu.** Nelietojiet žāvētāju pirms neesat ielikuši atpakaļ filtru tam paredzētajā vietā.

Kā pareizi izņemt apakšējo filtru un kondensatoru:

1. Atveriet iekārtas apakšējās durvis.
2. Satveriet rokturi un izvelciet ārā apakšējo filtru.
3. Atveriet filtra aizmugurējo vāku un attīriet tā iekšējo sienu no iespējamām pūkām un diegiem.
4. Iztīriet apakšējā filtra bloku (iespējams ūdens pārpalikums: tas ir normāli).
- 5a. Apmēram ik pēc 3 mēnešiem nepieciešams iztīrīt kondensācijas vienību (**skat. D attēlu**), kas atrodas aiz apakšējā filtra.
- 5b. Nolaidiet kondensatora sānos esošās sviras. Pēc kondensatora izņemšanas, nomazgājiet to zem tekoša ūdens.
- 5c. Ievietojiet atpakaļ kondensatoru un paceliet sviras.
6. Aizveriet apakšējā filtra aizmugurējo vāku un ielieciet to atpakaļ, pārliedzinoties, ka tas ir pilnībā ievietots savā vietā.
7. Nospiediet uz leju filtra rokturi un aizveriet apakšējo iekārtas durvju.
8. Pārbaudiet, vai gaisa ievades eja ir brīva.

Filtri ir būtiska žāvētāja sastāvdaļa. To funkcija ir uztvert pūkas, kas veidojas žāvēšanas laikā. Ja filtri ir nosprostoti, tas ievērojami ietekmē gaisa cirkulāciju žāvētājā, palielinot žāvēšanas laiku un elektroenerģijas patēriņu, kā arī var radīt žāvētāja bojājumus. Ja šīs darbības netiek izpildītas pareizi, žāvētājs varētu nedarboties.

## PĀRVADĀŠANA UN APSTRĀDE

Nekad neceliet žāvētāju, turot to aiz darbvirsmas.

1. Atvienojiet žāvētāju no strāvas.
2. Pārliedzinieties, vai durvis un ūdens tvertne ir aizvērti pareizi.
3. Ja drenāžas caurule pievienota mājas notekūdeņu sistēmai, vēlreiz piestipriniet drenāžas cauruli žāvētāja aizmugurē (skatiet Montāžas instrukciju).

Enerģijas patēriņš			
Izslēgtā režīmā (Po) W	0.50		
Ieslēgtā režīmā (Pl) W	1.00		
Programmas	Kg	kWh	Minūtes
Eko Medvilnē* <input type="checkbox"/>	7	4.28	114
Eko Medvilnē <input type="checkbox"/>	3.5	2.22	61
Sintētika	4	1.83	90

\*Enerģijas datu etiķetes atsaucis programma, šī programma ir piemērota normālu kokvilnas apģērbu žāvēšanai un ir visefektīvākā attiecībā uz enerģijas patēriņu. (Standarta konfigurācija/sākotnēji iestatīta).

## IZSTRĀDĀJUMA APRĀKSTS

1. Ūdens tvertne
2. Gaisa ievades eja
3. Apakšējais filtrs un kondensatoru
4. Durvju filtrs

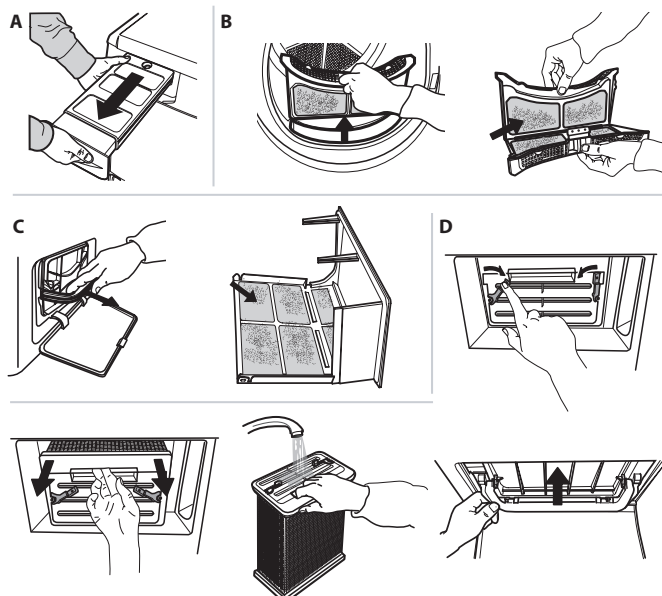
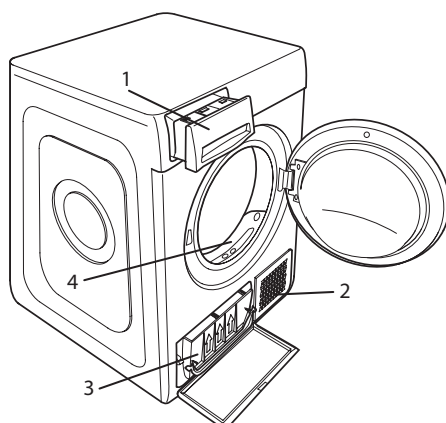

## PROBLĒMU NOVĒRŠANA

Ja rodas iekārtas darbības traucējumi, pirms sazināties ar Klientu apkalpošanas dienestu, iepazīstieties ar šo tabulu. Bieži vien kļūmes ir nelielas un ir atrisināmas dažu minūšu laikā.

Kļūme	Iespējamais cēlonis	Risinājums
Žāvētāju nevar iedarbināt	Iekārtas kontaktdakša nav ielikta strāvas rozetē.	Ielikta kontaktdakšu strāvas rozetē.
	Strāvas rozete ir bojāta.	Pamēģināt pievienot kādu citu elektroiekārtu tai pašai strāvas rozetei. Neizmantojiet strāvas pagarinātājus vai kontakta adapterus.
	Strāvas padeves pārtraukums.	Uzgaidiet, kad tiks atjaunota strāvas padeve.
Žāvētāju nevar palaist.	Durvis nav cieši aizvērtas.	Aizveriet iekārtas durvis.
	Ir iestatīta cikla starta atlikšana	Iekārtās, kurās pieejama šī funkcija: nogaidiet iestatītā atlikšanas laika beigas vai arī izslēdziet žāvētāju, lai to palaistu no jauna. Skatīt sadaļu Opcijas.
	Nav nospiesta Palaišanas/Pauzes poga, lai palaistu programmu.	Nospiediet Palaišanas/Pauzes pogu.
Žāvēšana ir pārāk lēna.	Iekārtās, kurās pieejama opcija taustiņu bloķēšana, ir iestatīta šī opcija.	Skatīt sadaļu Opcijas, ja ir aktivizēta taustiņu bloķēšana, deaktivizējiet šo opciju. Iekārtas izslēgšana nenodrošina šīs opcijas deaktivizēšanu.
	Nav veikta atbilstoša tehniskā apkope.	Skatīt sadaļu Tīrīšana un Apkope un izpildiet tajā aprakstītās darbības.
	Iestatītā programma, laiks un/vai sausuma pakāpe nav piemēroti žāvētajā esošās ielādes daudzumam un veidam.	Skatīt sadaļu Programmas un opcijas, lai izvēlētos ielādes tipam piemērotāko programmu un opcijas.
	Veļa ir pārāk mitra.	Lai likvidētu pēc iespējas lielāku daudzumu ūdens, veiciet mazgāšanas ciklu ar lielāka skaita apgriezīgu centrifūgu.
Programma nav pabeigta.	Iespējams žāvētājs ir pārslogots.	Skatīt sadaļu Programmas, lai iepazītos ar katrai programmai piemēroto maksimālo slodzi.
	Iespējams noticis strāvas padeves pārtraukums.	Strāvas padeves pārtraukuma gadījumā, nospiediet Palaišanas/Pauzes pogu, lai ciklu palaistu no jauna.

### Ieslēgti vai mirgojoši indikatori

<b>Ūdens tvertne</b>	Ūdens tvertne ir pilna.	Iztukšot ūdens tvertni. Skatīt sadaļu Tīrīšana un Apkope.
<b>Durvju filtrs un/vai apakšējais filtrs</b>	Kļūme gaisa plūsmā, kas nepieciešama iekārtas darbībai.	Iztīriet durvju filtru, apakšējo filtru un pārbaudiet, vai nav nosprostota gaisa ievades eja. Ja šīs darbības netiek izpildītas pareizi, žāvētājs varētu sabojāties.
<b>Apakšējais filtrs*</b>	Ir jāiztīra apakšējais filtrs.	Iztīriet apakšējo filtru. Skatīt sadaļu Tīrīšana un Apkope.

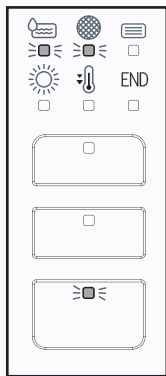

LED gaismu vienlaicīga mirgošana norāda uz kļūmi. Veikt šajā lappusē aprakstītās procedūras. Izslēgt veļas žāvētāju un atvienot to no elektropadeves tīkla. Nekavējoties atvērt durvis un izņemt veļu, lai izkļūdu žāvēšanas laikā radušos siltumu. Nogaidīt apmēram vienu stundu. Pievienot atkārtoti veļas žāvētāju elektrotīklam, ievietot veļu un atsākt žāvēšanas ciklu.

Ja problēmu neizdodas atrisināt patstāvīgi, sazināties ar Klientu apkalpošanas dienestu un darīt zināmus rādītājus uz displeja, piemēram:  
Pirmo un otro LED gaismas indikatoru horizontālajā joslā.  
Pirmo LED izvēlnes pogu vertikālajā joslā.

\*Piezīme: daži modeļi ir aprīkoti ar automātiskās attīrīšanas sistēmu; tiem nav apakšējā filtra. Skatīt sadaļu Tīrīšana un Apkope.



**Drošības norādījumus, lietotāja rokasgrāmatu, izstrādājuma īpašo zīmi un energopatēriņa informāciju varat lejuplādēt:**

- Apmeklējot tīmekļa vietni [docs.indesit.eu](http://docs.indesit.eu)
- Izmantojot QR kodu
- Vai arī **sazinieties ar mūsu pēcpārdošanas apkopes dienestu** (telefona numurs norādīts garantijas grāmatīņā). Sazinoties ar mūsu pēcpārdošanas apkopes dienestu, lūdzu, nosauciet kodus, kas redzami izstrādājuma datu plāksnītē.

