

PHILIPS

BASS +

SHB4305

Lietošanas instrukcija

**Bluetooth ausis
ieliekamās austiņas**

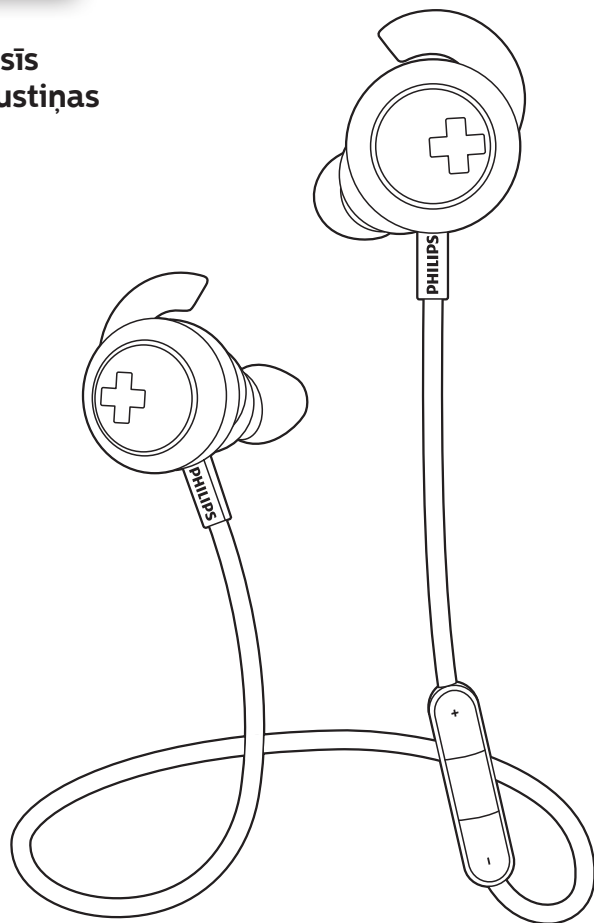

Reģistrējiet savu preci un saņemiet atbalstu

www.philips.com/support

Satura rādītājs

1	Svarīgi drošības norādījumi	4
	Dzirdes drošība	4
	Vispārīga informācija	4

2	Jūsu Bluetooth ausīs ieliekamās ausiņas	5
	Iepakojuma saturs	5
	Citas ierīces	5
	Jūsu Bluetooth ausīs ieliekamo ausiņu pārskats	5

3	Darbības uzsākšana	7
	Ausiņu uzlāde	7
	Ausiņu savienošana pārī ar mobilo tālruni	7

4	Ausiņu lietošana	8
	Ausiņu savienošana ar Bluetooth ierīci	8
	Zvanu un mūzikas atskaņošanas vadība	8
	Ausiņu nēsāšana	9
	Atbilstošā izmēra izvēlēšanās spēcīga basa efekta izbaudīšanai	9

5	Tehniskie dati	10
----------	-----------------------	-----------

6	Jūsu ievērībai	11
	Atbilstības deklarācija	11
	Nolietotās ierīces un baterijas utilizācija	11
	Atbilstība noteikumiem par elektromagnētiskajiem laukiem (EML)	12
	Preču zīmes	12

7	Biežāk uzdotie jautājumi	13
----------	---------------------------------	-----------

1 Svarīgi drošības norādījumi

Dzirdes drošība



⚡ Bīstami

- Lai novērstu iespējamus dzirdes bojājumus, neklausieties austiņās augstā skaļuma līmenī ilgu laika posmu un iestatiet skaļumu drošā līmenī. Jo augstāks skaļuma līmenis, jo īsāks drošas klausīšanās laiks.

Klausoties austiņās, ievērojiet šādus norādījumus:

- Klausieties saprātīgā skaļuma līmenī saprātīgu laika posmu.
- Esiet uzmanīgi un nepalieliniet skaļumu, kad jūsu dzirde ir pieradusi pie esošā skaļuma līmeņa.
- Negrieziet skaņu tik skaļi, ka nedzirdat apkārt notiekošo.
- Potenciāli bīstamās situācijās esiet piesardzīgi vai arī tīšaīcīgi pārtrauciet ierīces lietošanu.
- Pārmērīgs skaņas spiediens no austiņām var izraisīt dzirdes zudumu.
- Transportlīdzekļa vadīšanas laikā nav ieteicama klausīšanās austiņās, kad abas ausis ir nosegtas, un dažās valstīs tā var būt aizliegta.

- Savas drošības labad, braucot ar automašīnu, vai citās potenciāli bīstamās situācijās izvairieties no mūzikas klausīšanās vai runāšanas pa tālruni.

Vispārīga informācija

Lai izvairītos no bojājumiem vai darbības traucējumiem:

! Brīdinājums

- Nepakļaujiet austiņas pārmērīgam karstumam.
- Nenometiet austiņas.
- Austiņas nedrīkst apšļakstīt vai apliet ar nekādiem šķidrumiem.
- Nepieļaujiet austiņu iegremdēšanu ūdenī.
- Neizmantojiet tīrīšanas līdzekļus, kas satur alkoholu, amonjaku, benzolu vai abrazīvas sastāvdaļas.
- Ja ierīci nepieciešams notīrīt, lietojiet mīkstu drāniņu. Ja nepieciešams, samitriniet to ar nelielu ūdens daudzumu vai ziepjūdeni.
- Iebūvēto bateriju nedrīkst pakļaut pārmērīgam karstumam, piemēram, tiešiem saules stariem, ugunij u.tml.
- Sprādzienbīstamība baterijas nepareizas nomaiņas gadījumā. Nomainiet tikai ar tādu pašu vai līdzvērtīga tipa bateriju.

Ekspluatācijas un uzglabāšanas temperatūra un gaisa mitrums

- Eksploatējiet un uzglabājiet ierīci vietā, kur apkārtējā gaisa temperatūra ir starp -15°C un 55°C (līdz 90% relatīvā gaisa mitruma).
- Paaugstinātas vai pazeminātas temperatūras apstākļos var samazināties baterijas darbības laiks.

2 Jūsu Bluetooth ausīs ieliekamās austiņas

Apsveicam ar jūsu pirkumu un laipni lūdzam Philips! Lai pilnībā izmantotu Philips piedāvātā atbalsta iespējas, reģistrējiet savu preci www.philips.com/welcome.

Ar šīm Philips bezvadu ausīs ieliekamajām austiņām jūs varat:

- izbaudīt ērtus bezvadu brīvroku zvanus;
- izbaudīt un vadīt bezvadu mūzikas atskaņošanu;
- pārslēgties starp zvaniem un mūzikas klausīšanos.

Iepakojuma saturs

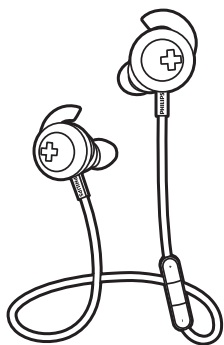

Philips Bluetooth ausīs ieliekamās austiņas SHB4305



Maināmi austiņu uzgaļi

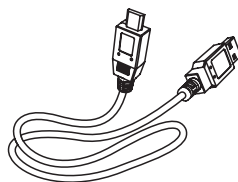

USB uzlādes kabelis (tikai uzlādei)



Tasā lietošanas pamācība

Citas ierīces

Mobilais tālrunis vai ierīce (piemēram, portatīvais dators, plaukstdators, Bluetooth adapteris, MP3 atskaņotāji u.c.), kas atbalsta Bluetooth un ir saderīga ar austiņām (skatīt "Tehniskie dati" 10. lpp.).

Jūsu Bluetooth ausīs ieliekamo austiņu pārskats

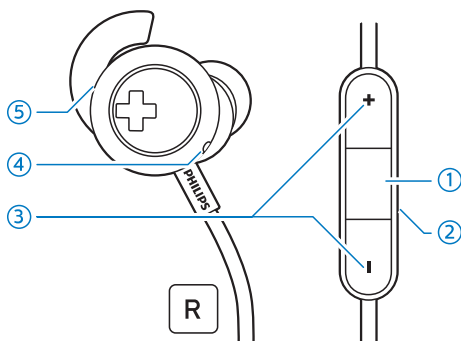

1. Daudzfunkcionālais taustiņš
2. Mikrofons (aizmugurē)

3. **Skaļuma/ieraksta kontroles taustiņš**
4. **LED indikators**
5. **Micro USB uzlādes ligzda**

3 Darbības uzsākšana

Austiņu uzlāde



Brīdinājums

- Lādēt tikai ar sertificētu 5 V/0,5 A lādzstrāvas USB adapteri.



Piezīme

- Pirms pirmās austiņu lietošanas reizes uzlādējiet bateriju trīs stundas, lai sasniegtu optimālu baterijas ietilpību un darbmūžu.
- Lai novērstu jebkādas bojājumus, izmantojiet tikai oriģinālo USB uzlādes kabeli.
- Pirms sākat austiņu uzlādi, beidziet vianu, jo, pievienojot austiņas uzlādes kabelim, tās izslēgsies.

Pievienojiet komplektācijā iekļauto USB uzlādes kabeli:

- austiņu micro USB uzlādes ligzdai un
 - lādētājam/datora USB ligzdai.
- ↳ Uzlādes laikā LED indikators deg baltā krāsā. Kad baterija ir pilnībā uzlādēta, LED indikators izdziest.



Padoms

- Parasti baterijas pilnai uzlādei ir nepieciešamas divas stundas.

Austiņu savienošana pārī ar mobilo tālruni

Pirms pirmo reizi lietojat austiņas ar savu mobilo tālruni, savienojiet tās pārī ar mobilo tālruni. Veiksmīga savienošana pārī izveido unikālu šifrētu saikni starp austiņām un mobilo tālruni. Austiņas saglabā atmiņā pēdējās 8 savienotās ierīces. Ja jūs mēģināt austiņas savienot pārī ar vairāk nekā 8 ierīcēm, senāk pārī savienotās ierīces saite tiks aizstāta ar jauno saiti.

- 1 Pārliecinieties, vai austiņas ir pilnībā uzlādētas un izslēgtas.
- 2 Nospiediet un sešas sekundes turiet nospiestu daudzfunkcionālo taustiņu, līdz LED gaismīņa pamīšus sāk mirgot baltā un zilā krāsā.
↳ Austiņas 5 minūtes paliek savienotās pārī režīmā.
- 3 Pārliecinieties, vai mobilais tālrunis ir ieslēgts un tā Bluetooth funkcija ir aktīva.
- 4 Savienojiet pārī austiņas ar mobilo tālruni. Lai uzzinātu vairāk, skatiet sava mobilā tālruņa lietošanas instrukciju.

Piemēra tālāk ir parādīts, kā savienot pārī austiņas ar mobilo tālruni.

- 1 Savā mobilajā tālrunī ieslēdziet Bluetooth funkciju, izvēlieties **BASS+ In-Ear**.
- 2 Ja tiek prasīts, ievadiet austiņu paroli **“0000”** (četras nulles). Mobilajiem tālruņiem ar Bluetooth versiju 3.0 vai augstāku nav nepieciešams ievadīt paroli.



BASS+ In-Ear

4 Austiņu lietošana

Austiņu savienošana ar Bluetooth ierīci

- 1 Ieslēdziet savu mobilo tālruni/Bluetooth ierīci.
- 2 Nospiediet un divas sekundes turiet nospiektu daudzfunkcionālo taustiņu, lai ieslēgtu austiņas.
 - ↳ LED indikators mirgo zilā krāsā.
 - ↳ Austiņas automātiski tiek savienotas ar pēdējo savienoto mobilo tālruni/Bluetooth ierīci. Ja pēdējā savienotā ierīce nav pieejama, tad austiņas mēģina savienoties ar priekšpēdējo savienoto ierīci.



Padoms

- Ja ieslēdzat savu mobilo tālruni/Bluetooth ierīci vai ieslēdzat Bluetooth funkciju tad, kad austiņas jau ir ieslēgtas, savienojiet savu mobilo tālruni/Bluetooth ierīci un austiņas manuāli.



Piezīme

- Ja austiņas piecu minūšu laikā nespēj savienoties ar nevienu Bluetooth ierīci, tad tās automātiski izslēgsies, lai taupītu baterijas enerģiju.

Zvanu un mūzikas atskaņošanas vadība

Ieslēgšana/Izslēgšana

Uzdevums	Taustiņš	Darbība
Ieslēgt austiņas.	Daudz- funkcio- nālais taustiņš	Nospiekt un divas sekundes turēt nospiektu. ↳ LED indikators mirgo zils.
Izslēgt austiņas.	Daudz- funkcio- nālais taustiņš	Nospiekt un sešas sekundes turēt nospiektu. ↳ LED indikators deg balts un izdziest.

Mūzikas atskaņošanas vadība

Uzdevums	Taustiņš	Darbība
Sākt vai pauzēt mūzikas atskaņošanu.	Daudz- funkcio- nālais taustiņš	Nospiekt vienreiz.
Noregulēt skaļumu.	+/-	Nospiekt vienreiz.
Pārlēkt uz priekšu.	+	Nospiekt un divas sekundes turēt nospiektu.
Pārlēkt atpakaļ.	-	Nospiekt un divas sekundes turēt nospiektu.

Zvanu vadība

Uzdevums	Taustiņš	Darbība
Atbildēt uz zvanu/beigt zvanu.	Daudz- funkcionālais taustiņš	Nospieš vienreiz. ↳ Viens pīkstiens.
Zvana laikā pārslēgt zvanītāju.	Daudz- funkcionālais taustiņš	Nospieš divreiz.

Citi austiņu indikatora statusi

Austiņu statuss	Indikators
Austiņas ir savienotas ar Bluetooth ierīci, kamēr tās ir gaidstāves režīmā vai kamēr jūs klausāties mūziku.	LED gaismiņa reizi 8 sekundēs mirgo zilā krāsā.
Austiņas ir gatavas savienošanai pārī.	LED gaismiņa pamīšus mirgo baltā un zilā krāsā.
Austiņas ir ieslēgtas, bet nav savienotas ar Bluetooth ierīci.	LED gaismiņa ātri mirgo zilā krāsā. Ja neizdosies izveidot Bluetooth savienojumu, austiņas pēc 5 minūtēm automātiski izslēgsies.
Zems baterijas jaudas līmenis.	LED gaismiņa divas reizes 150 sekunžu laikā nomirgo baltā krāsā, līdz baterija ir pilnībā izlādējusies.
Baterija ir pilnībā uzlādēta.	Baltā LED gaismiņa nedeg.

Austiņu nēsāšana

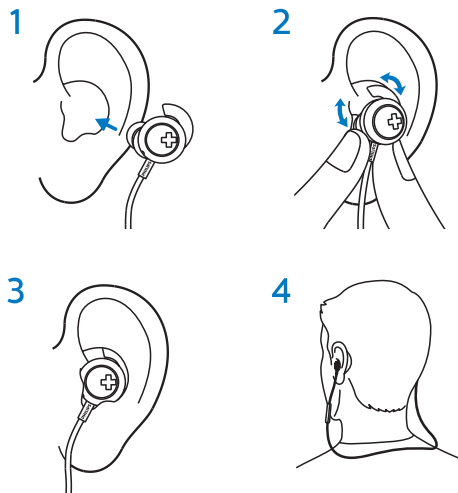

Atbilstošā izmēra izvēlēšanās spēcīga basa efekta izbaudīšanai

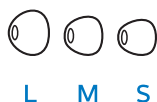

5 Tehniskie dati

- Mūzikas atskaņošanas ilgums: 6 stundas.
- Runāšanas ilgums: 5,5 stundas.
- Darbības ilgums gaidstāves režīmā: 110 stundas.
- Standarta laiks baterijas pilnai uzlādei: 2 stundas.
- Atkārtoti uzlādējama litija polimēru baterija (110 mAh).
- Bluetooth 4.1, Bluetooth mono atbalsts (austiņu profils – HSP, brīvroku profils – HFP), Bluetooth stereo atbalsts (uzlabotais skaņas izplatīšanas profils – A2DP; audio/video tālvadības profils – AVRCP).
- Frekvenču diapazons: 2,402 – 2,480 GHz.
- Raidītāja jauda: <20 dBm.
- Darbības diapazons: līdz 10 metriem.
- Digitālās atbalss & trokšņa samazināšana.
- Automātiska izslēgšanās.



Piezīme

- Specifikācijas var tikt mainītas bez brīdinājuma.

6 Jūsu ievērbai

Atbilstības deklarācija

Ar šo Gibson Innovations paziņo, ka šī ierīce atbilst direktīvas 2014/53/ES pamatprasībām un citiem būtiskajiem noteikumiem. Atbilstības deklarācija ir pieejama tiešsaistē www.p4c.philips.com.

Nolietotās ierīces un baterijas utilizācija



Jūsu ierīce ir izstrādāta un izgatavota, izmantojot augstas kvalitātes materiālus un sastāvdaļas, kurus var pārstrādāt un lietot atkārtoti.



Šis simbols uz ierīces norāda, ka ierīce atbilst Eiropas Savienības direktīvas 2012/19/ES prasībām.



Šis simbols nozīmē, ka ierīce satur iebūvētu atkārtoti uzlādējamu bateriju, uz kuru attiecas Eiropas Savienības direktīvas 2013/56/ES prasības, kas nosaka, ka bateriju nedrīkst izmest kopā ar parastiem sadzīves atkritumiem.

Mēs stingri iesakām jums nogādāt savu ierīci oficiālā nolietoto ierīču savākšanas punktā vai Philips servisa centrā, lai atbilstošs speciālists izņemtu atkārtoti uzlādējamo bateriju.

Lūdzu, noskaidrojiet informāciju par vietējo elektrisko un elektronisko ierīču un atkārtoti uzlādējamo bateriju atsevišķas savākšanas sistēmu.

Lūdzu, rīkojieties saskaņā ar vietējiem noteikumiem un nekad neizmetiet nolietotās elektroierīces un atkārtoti uzlādējamās baterijas kopā ar parastiem sadzīves atkritumiem. Pareiza nolietoto elektroierīču un atkārtoti uzlādējamo bateriju utilizācija palīdz novērst iespējamo kaitējumu apkārtējai videi un cilvēku veselībai.

Iebūvētās baterijas izņemšana



Piezīme

- Pirms izņemat iebūvēto bateriju, pārļiecinieties, vai austiņas ir atvienotas no USB uzlādes kabeļa.

Ja jūsu valstī nav atsevišķas elektronisko ierīču savākšanas/utilizācijas sistēmas, jūs varat palīdzēt aizsargāt apkārtējo vidi, pirms austiņu utilizācijas izņemot un pareizi izmetot bateriju.

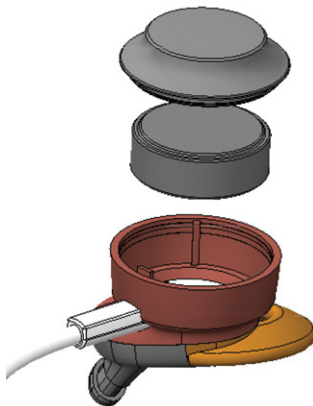

Atbilstība noteikumiem par elektromagnētiskajiem laukiem (EML)

Šī ierīce atbilst visiem piemērojamiem standartiem un noteikumiem attiecībā uz elektromagnētisko lauku iedarbību.

Vides aizsardzībai

Ražotājs ir izvairījies no visa nevajadzīgā iepakojuma lietošanas. Ierīces iepakojums ir izveidots tā, lai to varētu viegli sadalīt triju veidu materiālos: kartonā (kaste), putu polistirolā (amortizācijas materiāls) un polietilēnā (maisīni, aizsargājošā loksne).

Šī ierīce sastāv no materiāliem, kurus ir iespējams pārstrādāt un lietot atkārtoti, ja tās izjaukšanu veic specializētā uzņēmumā.

Lūdzu, ievērojiet vietējos noteikumus par iepakojuma materiālu, izlietoto bateriju un nolietoto ierīču utilizāciju.

Preču zīmes

Bluetooth

Bluetooth® vārdiskā preču zīme un logotipi ir reģistrētas preču zīmes, kas ir Bluetooth SIG, Inc. īpašums, un Gibson Innovations tās izmanto saskaņā ar licenci. Citas preču zīmes un tirdzniecības nosaukumi ir to atbilstošo īpašnieku īpašums.

7 Biežāk uzdotie jautājumi

Manas Bluetooth austiņas neieslēdzas.

Zems baterijas jaudas līmenis. Uzlādējiet austiņas.

Bluetooth austiņas neizdodas savienot pāri ar mobilo tālruni.

Bluetooth funkcija ir izslēgta. Ieslēdziet Bluetooth funkciju savā mobilajā tālrunī, kā arī ieslēdziet tālruni pirms ieslēdzat austiņas.

Savienošana pāri nedarbojas.

Pārliecinieties, vai austiņas ir savienošanas pāri režīmā.

- Izpildiet šajā lietošanas instrukcijā sniegtos norādījumus (skatīt "Austiņu savienošana pāri ar mobilo tālruni" 7. lpp.).
- Pirms atlaižat daudzfunkcionālo taustiņu, pārliecinieties, vai LED indikators pamīšus mirgo baltā un zilā krāsā. Neatlaidiet daudzfunkcionālo taustiņu, ja LED indikators ir nomirgojis tikai zilā krāsā.

Mobilais tālrunis neatrod austiņas.

- Austiņas var būt savienotas ar citu iepriekš savienotu ierīci. Izslēdziet savienoto ierīci vai pārvietojiet to ārpus darbības diapazona.
- Savienošanas pāri atmiņa var būt atiestatīta, vai austiņas iepriekš tika savienotas pāri ar citu ierīci. Vēlreiz savienojiet pāri austiņas ar mobilo tālruni, kā aprakstīts lietošanas instrukcijā.

Austiņas ir savienotas ar mobilo tālruni, kas ir aprīkots ar Bluetooth stereo funkciju, bet mūzika tiek atskaņota tikai mobilā tālruņa skaļrunī.

Skatiet sava mobilā tālruņa lietošanas instrukciju. Izvēlieties mūzikas atskaņošanu austiņās.

Skaņas kvalitāte ir slikta, un ir dzirdama čerkstoņa.

Bluetooth ierīce atrodas ārpus darbības diapazona. Samaziniet attālumu starp austiņām un Bluetooth ierīci vai novāciet starp tiem esošos šķēršļus.

Ja straumēšana no mobilā tālruņa ir ļoti lēna, tad ir slikta skaņas kvalitāte, vai arī audiosatura straumēšana nedarbojas vispār.

Pārliecinieties, vai jūsu mobilais tālrunis atbalsta ne tikai (mono) HSP/HFP, bet arī A2DP (skatīt "Tehniskie dati" 10. lpp.).

Mūzikas atskaņošana ir dzirdama, taču Bluetooth ierīcē to nav iespējams vadīt (piemēram, atskaņot/ pauzēt/ pārlēkt uz priekšu/ atpakaļ).

Pārliecinieties, vai Bluetooth audioavots atbalsta AVRCP (skatīt "Tehniskie dati" 10. lpp.).

Kā no šīm austiņām iegūt labāko basa veiktspēju?

Lai nodrošinātu optimālu basa veiktspēju, starp austiņām un auss kanāliem ir nepieciešams labs blīvējums.

Ausis ir unikālas, to lielums un forma katram cilvēkam atšķiras, tāpēc austiņām ir trīs pāri dažādi veidotu ausu uzgaļu. Izmēģiniet katru no tiem, atskaņojot mūziku, un izvēlieties pāri, kas sniedz vislabāko komfortu un basa veiktspēju. Jūs ievērosiet, ka pareiza izmēra austiņu uzgaļi arī bloķē fona troksni.

**Turpmākam atbalstam,
lūdzu, apmeklējiet
www.philips.com/support.**



2017 © Gibson Innovations Limited. Visas tiesības patur autors.

Šo produktu ir ražojis un tas tiek pārdots ar Gibson Innovations Ltd. atbildību, un Gibson Innovations Ltd. ir garantijas sniedzējs attiecībā uz šo produktu.

Philips un Philips vairoga emblēma ir Koninklijke Philips N.V. reģistrētas preču zīmes.

UM_SHB4305_00_EN_V1.0

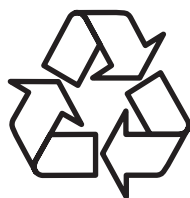

Apmeklējiet Philips internetā:
<http://www.philips.com>