

EKI54973OX



LV Plīts

Lietošanas instrukcija



SATURS

1. DROŠĪBAS INFORMĀCIJA.....	3
2. DROŠĪBAS NORĀDĪJUMI.....	5
3. UZSTĀDĪŠANA.....	8
4. IZSTRĀDĀJUMA APRAKSTS.....	10
5. PIRMS PIRMĀS IZMANTOŠANAS REIZES.....	11
6. PLĪTS VIRSMA – IZMANTOŠANA IKDIENĀ.....	11
7. PLĪTS VIRSMA - PADOMI UN IETEIKUMI.....	14
8. PLĪTS VIRSMA – KOPŠANA UN TĪRĪŠANA.....	16
9. CEPEŠKRĀSNS - IZMANTOŠANA IKDIENĀ.....	16
10. CEPEŠKRĀSNS - PULKSTEŅA FUNKCIJAS.....	18
11. CEPEŠKRĀSNS - PIEDERUMU LIETOŠANA.....	20
12. CEPEŠKRĀSNS - PADOMI UN IETEIKUMI.....	22
13. CEPEŠKRĀSNS – KOPŠANA UN TĪRĪŠANA.....	33
14. PROBLĒMRISINĀŠANA.....	36
15. ENERGOEFEKTIVITĀTE.....	39

MĒS DOMĀJAM PAR JUMS

Pateicamies, ka iegādājāties Electrolux ierīci. Ierīces ražošanā un modernizēšanā uzkrāta gadu desmitiem ilga pieredze. Tā radīta pārdomāta un mūsdienīga, tieši kā jums. Katru reizi to lietojot, varat būt pārliecināti, ka gūsiet labus rezultātus. Laipni lūdzam Electrolux!

Apmeklējiet mūsu vietni, lai:



saņemtu padomus par lietošanu, brošūras, problēmrisināšanas informāciju un informāciju par apkopi un remontu:

www.electrolux.com/support



Lai saņemtu labāku servisu, reģistrējiet savu izstrādājumu:

www.registerelectrolux.com



iegādājieties piederumus, vienreizējās lietošanas detaļas un oriģinālās rezerves daļas savai ierīcei:

www.electrolux.com/shop

KLIENTU APKALPOŠANA UN PAKALPOJUMI

Lietojiet tikai oriģinālās rezerves daļas.

Sazinoties ar apkalpes dienestu, pārliecinieties, vai jums ir šādi dati: modelis, PCK, sērijas numurs.

Šo informāciju var atrast tehnisko datu plāksnītē.

 Drošības informācija brīdinājumam un piesardzībai

 Vispārēja informācija un padomi

 Informācija par vides aizsardzību

Izmaiņu tiesības rezervētas.

1. ⚠ DROŠĪBAS INFORMĀCIJA

Pirms ierīces uzstādīšanas un lietošanas rūpīgi izlasiet pievienotos norādījumus. Ražotājs neatbild par savainojumiem un bojājumiem, kas radušies ierīces nepareizas uzstādīšanas vai izmantošanas rezultātā. Glabājiet šīs instrukcijas drošā, pieejamā vietā, lai tās varētu izmantot nākotnē.

1.1 Bērnu un nespējīgu cilvēku drošība



BRĪDINĀJUMS!

Nosmakšanas, savainošanās vai pastāvīgas invaliditātes risks.

- Šo ierīci drīkst izmantot bērni no 8 gadu vecuma un cilvēki ar ierobežotām fiziskām, sensorām vai garīgām spējām, vai pieredzes un zināšanu trūkumu atbildīgās personas uzraudzībā vai, ja tie ir informēti par ierīces drošu lietošanu un izprot potenciālos riskus.
- Bērniem no 3 līdz 8 gadu vecumam un personām ar ļoti plašu un sarežģītu invaliditāti jāliedz piekļuve ierīcei, ja vien tos nepārtraukti neuzrauga.
- Neļaujiet bērniem jaunākiem par 3 gadiem tuvoties ierīcei, ja vien viņi netiek nepārtraukti uzraudzīti.
- Neļaujiet bērni rotaļāties ar ierīci.
- Neļaujiet bērniem tuvoties iepakojumam un atbrīvojieties no tā attiecīgi.
- Neļaujiet bērniem un mājdzīvniekiem atrasties ierīces tuvumā, kad tā darbojas vai atdziest. Pieejamās daļas lietošanas laikā sakarst.
- Ja ierīcei ir bērnu drošības ierīce, tā jāaktivizē.
- Bērni nedrīkst tīrīt ierīci un veikt tās apkopi bez uzraudzības.

1.2 Vispārīgi drošības norādījumi

- Tikai kvalificēta persona drīkst uzstādīt ierīci un nomainīt vadu.

- Šai ierīcei jābūt pieslēgtai pie tīkla strāvas ar H05VV-F tipa kabeli, lai izturētu temperatūru no aizmugures paneļa.
- Šī ierīce ir paredzēta izmantošanai līdz 2000 m virs jūras līmeņa.
- Šī ierīce nav paredzēta lietošanai uz kuģiem, laivām vai liellaivām.
- Lai izvairītos no pārkaršanas, nedrīkst uzstādīt ierīci aiz dekoratīvām durvīm.
- Nenovietojiet ierīci uz pamatnes.
- Nelietojiet ierīci ar ārēju laika slēdzi vai atsevišķu tālvadības sistēmu.
- BRĪDINĀJUMS! gatavojot uz plīts ēdienu ar taukiem vai eļļu bez pieskatīšanas, var izcelties ugunsgrēks.
- NEMĒĢINIET dzēst uguni ar ūdeni, bet izslēdziet ierīci un apsedziet liesmu, piemēram, ar vāku vai ugunsdrošības segu.
- UZMANĪBU! Gatavošanas process jāuzrauga. Īss gatavošanas process jāuzrauga nepārtraukti.
- BRĪDINĀJUMS! Aizdeģšanās risks: Neturiet priekšmetus uz plīts virsmām.
- Netīriet ierīci ar tvaika tīrītāju.
- Stikla durvju vai plīts virsmas stikla vāku tīrīšanai neizmantojiet raupjus, abrazīvus tīrīšanas līdzekļus vai asus metāla skrāpjus, jo tie var saskrāpēt virsmas, un tādējādi stikls var saplīst.
- Nenovietojiet uz plīts virsmas metāla priekšmetus, piemēram, nažus, dakšas, karotes un vākus, jo tie var sakarst.
- Ja stikla keramikas virsma/stikla virsma ir saplaisājusi, izslēdziet ierīci un atslēdziet to no elektriskās strāvas avota. Gadījumā, ja ierīce ir pievienota strāvas avotam tieši, izmantojot savienojuma kārbu, noņemiet drošinātāju, lai atvienotu ierīci no strāvas avota. Abos gadījumos sazinieties ar Pilnvarotu servisa centru.
- Pēc lietošanas izslēdziet plīts virsmas elementu ar tā vadību un nepaļaujieties uz trauka noteicēju.

- **BRĪDINĀJUMS!** Lietošanas laikā ierīce sakarst. Nepieskarieties sildelementiem.
- Vienmēr izmantojiet cepeškrāsns cimdus, izņemot vai ievietojot papildpiederumus vai cepeškrāsns traukus.
- Pirms apkopes veikšanas atvienojiet strāvas padevi.
- **BRĪDINĀJUMS!** Pirms lampas mainīšanas pārlicinieties, vai ierīce ir izslēgta, lai neizraisītu elektrošoku.
- Ja elektrības padeves vads ir bojāts, lai izvairītos no elektrības trieciena riska, to jānomaina ražotājam, autorizētajam servisa centram vai citam kvalificētam speciālistam.
- Uzmanieties, pieskaroties uzglabāšanas atvilktni. Tā var sakarst.
- Lai izņemtu plauktu balstus, vispirms pavelciet plauktu balsta priekšu un tad aizmuguri nost no sānu sienām. Uzstādiet plauktu balstus, veicot iepriekšminētās darbības pretējā secībā.
- Saskaņā ar elektrisko instalāciju noteikumiem atvienošanas iespējas jāiekļauj cietajos vados.
- **BRĪDINĀJUMS!** Izmantojiet tikai ierīces ražotāja ieteiktās vai ierīces lietošanas instrukcijā norādītās plīts vadīklas vai plīts vadīklas, kas iestrādātas ierīcē. Nepiemērotu plīts vadīklu lietošana var izraisīt negadījumus.

2. DROŠĪBAS NORĀDĪJUMI

2.1 Uzstādīšana



BRĪDINĀJUMS!

Ierīci drīkst uzstādīt tikai kvalificēta persona.

- Noņemiet visu iesaiņojumu.
- Neuzstādiet un nelietojiet bojātu ierīci.
- Ievērojiet kopā ar ierīci piegādātās uzstādīšanas norādes.
- Vienmēr uzmanīgi pārvietojiet ierīci, jo tā ir smaga. Vienmēr izmantojiet drošības cimdus un slēgtus apavus.
- Nevelciet ierīci aiz roktura.
- Virtuves mēbeles un ierīces iebūvēšanai paredzētajam atvērūmam jābūt piemērotā lielumā.
- Nodrošiniet starp blakus uzstādītām ierīcēm piemērotu attālumu.
- Uzstādiet ierīci drošā un atbilstošā vietā, kas atbilst uzstādīšanas prasībām.
- Ierīces daļas vada strāvu. Novietojiet ierīci apkārt mēbeles, lai novērstu pieskaršanos bīstamajām daļām.
- Ierīces sāni jānovieto pret vienāda augstuma ierīcēm vai mēbelēm.
- Neuzstādiet ierīci blakus durvīm vai zem logiem. Tas jāievēro, lai, atverot

durvis vai logu, nenokristu ēdiena gatavošanas trauki.

- Pārlicinieties, vai ir ierīkoti stabilizatori, lai novērstu ierīces apgāšanos. Skatiet sadaļu "Uzstādīšana".

2.2 Elektrības padeves pieslēgšana



BRĪDINĀJUMS!

Var izraisīt ugunsgrēku un elektrošoku.

- Elektrības padeves pieslēgšana ir jāveic kvalificētam elektriķim.
- Ierīcei jābūt iezemētai.
- Pārlicinieties, ka tehnisko datu plāksnītē norādītie parametri atbilst elektrotīkla parametriem.
- Vienmēr izmantojiet pareizi uzstādītu un drošu kontaktligzdu.
- Nelietojiet daudzkontakta adapterus vai pagarinātājus.
- Neļaujiet strāvas kabeļiem saskarties ar ierīces durvīm vai nišu zem ierīces vai atrasties to tuvumā, it īpaši, ja tā darbojas vai durvis ir karstas.
- Daļas, kas nodrošina aizsardzību pret elektrošoku no strāvu vadošiem un izolētajiem elementiem, jānostiprina tā, lai tos nevarētu noņemt bez instrumentiem.
- Pieslēdziet kontaktspraudni kontaktligzdai tikai uzstādīšanas beigās. Pārbaudiet, vai pēc uzstādīšanas kontaktspraudnim var brīvi piekļūt.
- Ja kontaktligzda ir vaļīga, neievietojiet tajā kontaktspraudni.
- Nekad neatslēdziet ierīci no tīkla, velkot aiz strāvas kabeļa. Vienmēr velciet aiz kontaktspraudņa.
- Automātslēdži, drošinātāji (no turētājiem izskrūvējami drošinātāji), zemējuma noplūdes automātslēdži un savienotāji.
- Elektroinstalācijā jābūt izolācijas ierīcei, kas ļauj atvienot ierīci no visiem elektrotīkla poliem. Izolācijas ierīcē atstarpei starp kontaktiem jābūt vismaz 3 mm.
- Pilnībā aizveriet ierīces durvis pirms kontaktspraudņa ievietošanas elektrotīkla kontaktligzdā.

2.3 Pielietojums



BRĪDINĀJUMS!

Pastāv traumu vai apdegumu gūšanas risks. Pastāv elektriskās strāvas trieciena risks.

- Šī ierīce ir paredzēta tikai izmantošanai mājās.
- Nemainiet šīs ierīces specifikācijas.
- Pārlicinieties, vai ventilācijas atveres nav bloķētas.
- Neatstājiet ieslēgtu ierīci bez uzraudzības.
- Atslēdziet ierīci pēc katras lietošanas reizes.
- Atverot ierīces durvis, kad tā tiek lietota, rīkojieties uzmanīgi. Var izplūst karsts gaiss.
- Nedarbiniet ierīci ar mitrām rokām vai, ja tā saskaras ar ūdeni.
- Izmantojiet ierīci kā darbvirsu vai uzglabāšanai paredzētu virsmu.
- Lietotājiem ar elektrokardiosimulatoru jāturas vismaz 30 cm attālumā no indukcijas gatavošanas zonām, kad ierīce tiek darbināta.



BRĪDINĀJUMS!

Pastāv ugunsgrēka vai sprādziena risks.

- Uzkaršēti tauki un eļļa var radīt uzliesmojošu tvaiku. Gatavojot ar taukvielām un eļļu, netuviniet tām atklātu liesmu vai sakarsētus priekšmetus.
- Tvaiki, kurus izdala ļoti karsta eļļa, var izraisīt spontānu aizdegšanos.
- Izlietota eļļa, kas satur ēdiena atliekas, var izraisīt ugunsgrēku pie zemākas temperatūras nekā eļļa, kas tiek lietota pirmo reizi.
- Neievietojiet ierīcē, neturiet tās tuvumā vai uz tās viegli uzliesmojošas vielas vai ar viegli uzliesmojošām vielām piesūcinātus priekšmetus.
- Neļaujiet dzirkstelēm un atklātai liesmai saskarties ar ierīci, kad atverat durvis.
- Atveriet ierīces durvis uzmanīgi. Alkoholu saturošu sastāvdaļu lietošana var radīt spirta un gaisa maisījumu.

**BRĪDINĀJUMS!**

Pastāv ierīces bojājumu risks.

- Lai emalja nesaplaisātu un nezaudētu krāsu:
 - neievietojiet cepeškrāsns traukus vai citus priekšmetus nepastarpināti uz ierīces grīdas;
 - nenovietojiet alumīnija foliju nepastarpināti uz ierīces grīdas;
 - neļaujiet ūdeni karstā ierīcē;
 - neatstājiet ierīcē mitrus traukus un produktus pēc gatavošanas beigām;
 - izņemot vai uzstādot piederumus, rīkojieties uzmanīgi.
- Emaljas vai nerūsējošā tērauda krāsas maiņa neietekmē ierīces darbību.
- Gatavojot mitras kūkas, izmantojiet dziļo cepešpannu. Augļu sulas var atstāt nenotīrāmus traipus.
- Nenovietojiet karstus ēdiena gatavošanas traukus uz vadības paneļa.
- Ēdiena gatavošanas laikā neļaujiet ēdiena gatavošanas traukiem izvērties tukšiem.
- Gādājiet, lai uz ierīces neuzkristu nekādi priekšmeti un ēdiena gatavošanas trauki. Tā var sabojāt virsmu.
- Neieslēdziet sildriņķus, ja uz tiem novietots tukšs ēdiena gatavošanas trauks, vai bez ēdiena gatavošanas trauka.
- Ēdiena gatavošanas trauki, kas izgatavoti no čuguna vai alumīnija lējuma, vai kuru apakša ir bojāta, var saskrāpēt. Pārvietojot šādus priekšmetus pa plīts virsmu, vienmēr paceliet tos.
- Šī ierīce paredzēta tikai ēdiena gatavošanai. To nedrīkst lietot citiem nolūkiem, piemēram, telpu apsildei.

2.4 Kopšana un tīrīšana

**BRĪDINĀJUMS!**

Pastāv savainojumu un ierīces aizdegšanās un bojājumu risks.

- Pirms apkopes izslēdziet ierīci.

Atvienojiet kontaktdakšu no kontaktligzdas.

- Pārļiecinieties, vai ierīce ir auksta. Pastāv risks, ka stikla paneli var iepļīst.
- Ja durvju stikla paneli tiek bojāti, nomainiet tos nekavējoties. Sazinieties ar pilnvaroto servisa centru.
- Ierīcē atlikušās taukvielas vai pārtikas atliekas var izraisīt ugunsgrēku.
- Regulāri tīriet ierīci, lai novērstu virsmas materiāla nolietošanos.
- Tīriet ierīci ar mitru, mīkstu drānu. Izmantojiet tikai neitrālus mazgāšanas līdzekļus. Neizmantojiet abrazīvus izstrādājumus, abrazīvus sūkļus, šķīdinātājus vai metāla priekšmetus.
- Ja lietojat cepeškrāsns tīrīšanai paredzētus aerosolus, ievērojiet ražotāja drošības norādījumus, kas atrodami uz iepakojuma.
- Netīriet katalītisko emaljas pārklājumu (ja tāds ir) ar jebkāda veida tīrīšanas līdzekli.

2.5 Iekšējais apgaismojums

**BRĪDINĀJUMS!**

Pastāv risks saņemt elektrošoku.

- Šajā ierīcē izmantotā spuldze vai halogēna spuldze ir paredzēta tikai mājāsaimniecības ierīcēm. Nelietojiet to telpu apgaismošanai.
- Pirms spuldzes nomainīšanas atvienojiet ierīci no elektrotīkla.
- Izmantojiet tikai tādu pašu specifikāciju spuldzes.

2.6 Servisa izvēlne

- Lai salabotu ierīci, sazinieties ar pilnvaroto servisa centru.
- Lietojiet tikai oriģinālas rezerves daļas.

2.7 Ierīces utilizācija

**BRĪDINĀJUMS!**

Pastāv savainošanās vai nosmakšanas risks.

- Atvienojiet ierīci no elektropadeves.

- Nogrieziet strāvas kabeli netālu no ierīces un utilizējiet to.

- Noņemiet durvju fiksatoru, lai bērni vai mājdzīvnieki nevarētu ierāpties veļas žāvētāja tilpnē un tur sevi ieslēgt.

3. UZSTĀDĪŠANA



BRĪDINĀJUMS!
Skatiet sadaļu "Drošība".

3.1 Ierīces novietošana

Varat uzstādīt brīvi stāvošo ierīci ar skapjiem vienā vai abās pusēs vai telpas stūrī.

Minimālos uzstādīšanas attālumus var aplūkot tabulā.

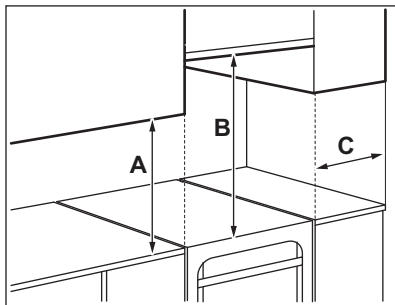

Minimālie attālumumi

Izmērs	mm
A	400
B	650
C	150

3.2 Tehniskie dati

Spriegums	230 V
Frekvence	50 - 60 Hz
Ierīces klase	1

Izmērs	mm
Augstums	858
Platums	500
Dziļums	600

3.3 Ierīces līmeņošana

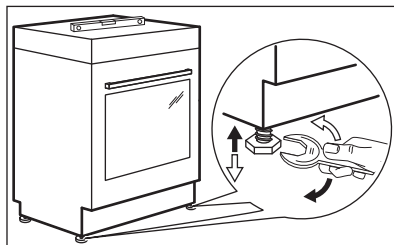

Izmantojiet mazās kājiņas zem ierīces, lai nolīmeņotu ierīces augšējo virsmu atbilstoši citām virsmām.

3.4 Aizsardzība pret savēršanos

Iestādiet pareizo augstumu un vietu iekārtai pirms sākat uzstādīt aizsargu pret savēršanos.



UZMANĪBU!
Uzstādiet pareizā augstumā aizsargu pret savēršanos.



Pārļiecinieties, vai virsma aiz ierīces ir gluda.

Jums ir jāuzstāda aizsardzība pret savēršanos. Ja to neuzstādīsiet, ierīce var savērties.

Jūsu ierīce ir apzīmēta ar attēlā redzamo simbolu (ja tāds ir), lai atgādinātu, ka ir jāuzstāda aizsargs pret savēršanos.

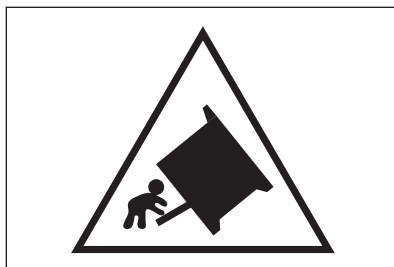

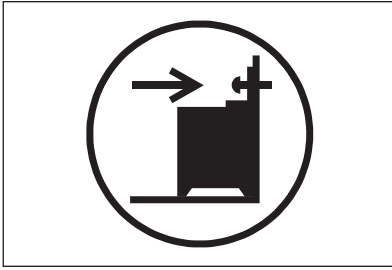

1. Uzstādiet aizsargu pret saskāšanās 317 - 322 mm uz leju no ierīces augšējās virsmas un 80 - 85 mm no ierīces sāna apaļajā caurumā uz kronšteina. Pieskrūvējiet to pie cietā materiāla vai piemērota stiprinājuma (sienas).

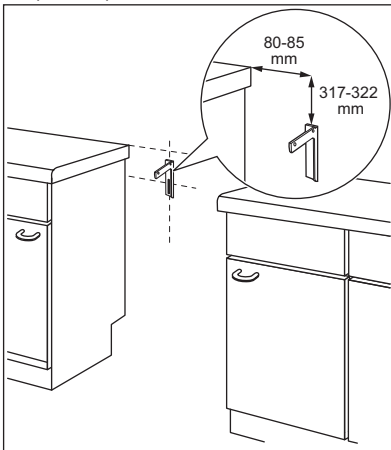

2. Caurums atrodas ierīces aizmugures kreisajā pusē. Paceliet ierīces priekšdaļu un ievietojiet to starp skapīšiem. Ja atstarpe starp virtuves skapīšiem ir lielāka nekā plīts platums, tad nepieciešams noregulēt sānu mērījumu, lai nocentrētu plīti.

i Ja jūs mainījāt plīts izmērus, novietojiet aizsargu pret saskāšanās pareizā vietā.

! **UZMANĪBU!** Ja atstarpe starp virtuves skapīšiem ir lielāka par ierīces platumu, tad nepieciešams noregulēt sānu mērījumu, lai nocentrētu ierīci.

3.5 Elektroinstalācija



BRĪDINĀJUMS! Ražotājs neuzņemas nekādu atbildību par bojājumiem, kas radušies, neievērojot drošības norādījumus, kas minēti Drošības informācijas sadaļās.

Šī ierīce tiek piegādāta bez kontaktdakšas un barošanas vada.



BRĪDINĀJUMS! Pirms strāvas kabeļa savienojuma ar termināli, izmēriet spriegumu starp fāzēm mājas elektroīklā. Pēc tam, skatiet pieslēguma marķējumu ierīces aizmugurē, lai izmantotu pareizo elektroinstalāciju. Šāda secība ļauj izvairīties no instalācijas kļūdām un ierīces elektrisko sastāvdaļu bojājumiem.

Dažādām fāzēm piemērotie kabeļu veidi:

Fāze	Minimālais kabeļa izmērs
1	3x10,0 mm ²
3 ar neitrālu	5x1,5 mm ²



BRĪDINĀJUMS! Strāvas kabelis nedrīkst saskarties ar attēlā norādītajām ierīces daļām.

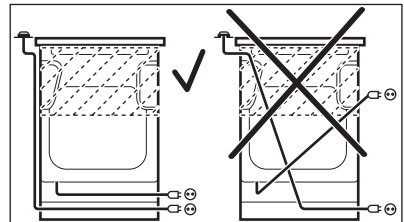

4. IZSTRĀDĀJUMA APRAKSTS

4.1 Vispārējs pārskats

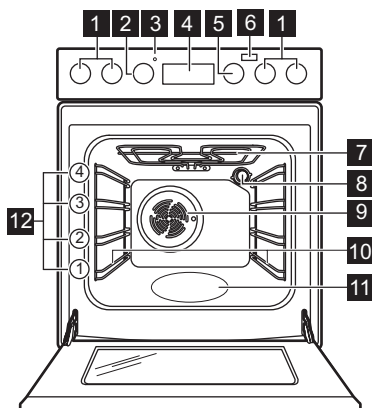

- 1 Plīts virsmas regulatori
- 2 Temperatūras regulators
- 3 Temperatūras indikators/simbols
- 4 Elektroniskais programmētājs
- 5 Cepeškrāsns funkciju regulators
- 6 Tvaiks Plus taustiņš
- 7 Sildelements
- 8 Lampa
- 9 Ventilators
- 10 Izņemams plaukta atbalsts
- 11 Iekšienes izcilnis
- 12 Plauktu pozīcijas

4.2 Gatavošanas virsmas izkārtojums

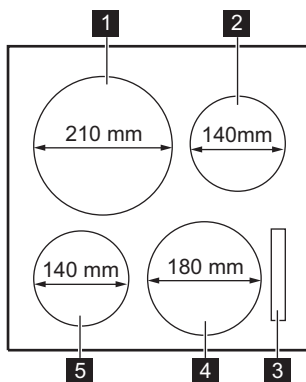

- 1 Indukcijas gatavošanas zona 2100 W ar PowerBoost 3700 W
- 2 Indukcijas gatavošanas zona 1400 W ar PowerBoost 2500 W
- 3 Displejs
- 4 Indukcijas gatavošanas zona 1800 W ar PowerBoost 2800 W
- 5 Indukcijas gatavošanas zona 1400 W ar PowerBoost 2500 W

4.3 Piederumi

- **Restots plaukts**
Ēdiena gatavošanas traukiem, kūku un cepešu formām.
- **Cepšanas panna**
Kūkām un cepumiem.
- **Grila/cepešpanna**
Konditorejas izstrādājumu un cepešu cepšanai vai kā panna tauku savākšanai.
- **AirFry paplāte**
Lai ceptu ēdienu ar mazāku daudzumu eļļas vai bez cepamā papīra.
- **Teleskopiskās vadotnes**
Izmantojot teleskopiskās vadotnes, pannas var ielikt un izņemt vieglāk.
- **Uzglabāšanas atvilktnē**
Uzglabāšanas atvilktnē atrodas zem cepeškrāsns iekšpuses.

5. PIRMS PIRMĀS IZMANTOŠANAS REIZES



BRĪDINĀJUMS!
Skatiet sadaļu "Drošība".

5.1 Pirmā tīrīšana

Izņemiet visus papildpiederumus un noņemamās plauktu balstus no cepeškrāsns.



Skatiet sadaļu "Kopšana un tīrīšana".

Iztīriet cepeškrāsni un notīriet piederumus pirms pirmās lietošanas. Ielieciet atpakaļ visus piederumus un izņemamos plauktu balstus to sākotnējā pozīcijā.

5.2 Laika iestatīšana

Pirms cepeškrāsns ieslēgšanas jāiestata laiks.



Pievienojot ierīci elektrības avotam, pēc elektrības padeves pārtraukumu vai ja nav iestatīts taimeris, mirgo  indikators.

Piespiediet  vai  pareiza laika iestatīšanai.

Pēc aptuveni piecām sekundēm indikators pārstāj mirgot un displejs rāda iestatīto diennakts laiku.

5.3 Laika mainīšana



Diennakts laiku nevar mainīt, ja darbojas darbības laika  vai beigu  funkcija.

Nospiediet  vairākas reizes, līdz sāk mirgot Diennakts laika funkcijas simbols.

Lai iestatītu jaunu laiku, skatiet sadaļu "Laika iestatīšana".

5.4 Iegremdējamie regulatori





Lai lietotu ierīci, piespiediet regulatoru. Regulators izvirsās uz āru.

5.5 Iepriekšēja karsēšana

Iepriekš uzkarsējiet tukšu cepeškrāsni pirms pirmās lietošanas.



Par funkciju: PlusSteam skatiet nodaļu "Cepeškrāsns - Lietošana ikdienā", sadaļu "Funkcijas ieslēgšana: PlusSteam".

1. Iestatiet funkciju . Iestatiet maksimālo temperatūru.
2. Ļaujiet cepeškrāsnij darboties 1 stundu.
3. Iestatiet funkciju . Iestatiet maksimālo temperatūru. Maksimālā temperatūra šai funkcijai ir 210 °C.
4. Ļaujiet cepeškrāsnij darboties 15 minūtes.
5. Iestatiet funkciju   °C, nospiediet: Papildu tvaiks . Iestatiet maksimālo temperatūru.
6. Ļaujiet cepeškrāsnij darboties 15 minūtes.
7. Izslēdziet cepeškrāsni un ļaujiet tai atdzist.

Papildpiederumi var kļūt karstāki nekā parasti. No ierīces var izdalīties aromāts un dūmi. Pārbaudiet, vai gaisa plūsma telpā ir pietiekama.

6. PLĪTS VIRSMA – IZMANTOŠANA IKDIENĀ



BRĪDINĀJUMS!
Skatiet sadaļu "Drošība".

6.1 Sildīšanas pakāpe

Apzīmējumi	Funkcija
0	Izslēgtā stāvoklī

Apzīmējumi	Funkcija
B	PowerBoost
1 - 9	Sildīšanas pakāpes



Izmantojiet atlikušo siltumu, lai samazinātu enerģijas patēriņu. Izslēdziet gatavošanas zonu aptuveni 5 -10 minūtes pirms gatavošanas procesa beigām.

Pagrieziet attiecīgās gatavošanas zonas regulatoru uz vajadzīgo siltuma pakāpi. Lai pabeigtu gatavošanu, pagrieziet vadības regulatoru līdz izslēgšanas pozīcijai.

6.2 Sildīšanas pakāpju rādījumi

Displejs	Apraksts
	Gatavošanas zona ir izslēgta.
	Gatavošanas zona darbojas.
	Automātiskā sakarsēšana darbojas.
	PowerBoost darbojas.
	Radusies kļūda.
	Gatavošanas zona vēl ir karsta (atlikušais siltums).
	Cepeškrāsns bērnu drošības funkcija darbojas.
	Nepareizi vai pārāk mazi ēdiena gatavošanas trauki, vai arī uz gatavošanas zonas nav ēdiena gatavošanas trauku.
	Automātiskā izslēgšanās darbojas.

6.3 Atlikušā siltuma indikators



BRĪDINĀJUMS!

Pastāv risks gūt apdegumus atlikušā siltuma dēļ.

Indikators parāda pašreiz izmantoto gatavošanas zonu atlikušā siltuma pakāpi. Indikators var iedegties arī blakus esošām zonām, kaut tās tobrīd netiek izmantotas.



Indukcijas gatavošanas zonas rada gatavošanas procesam nepieciešamo

siltumu tieši ēdiena gatavošanas trauka pamatnē. Stikla keramika tiek sakarsēta, izmantojot ēdiena gatavošanas trauku siltumu.

6.4 Automātiskā izslēgšanās

Funkcija automātiski izslēgs ierīci, ja:

- visas gatavošanas zonas tiek izslēgtas;
- plīts virsma kļuvusi pārāk karsta (piemēram, kad katls ir izvārījies sauss). Ļaujiet gatavošanas zonai atdzist, pirms atkal lietojat plīti;

- jūs izmantojat nepareizu ēdiena gatavošanas trauku. Iedegas simbols  un gatavošanas zona automātiski deaktivizējas pēc 2 minūtēm.
- gatavošanas zona netika izslēgta vai netika mainīta sildīšanas pakāpe. Pēc kāda laika izgaismojas  un plīts izslēdzas.

Attiecība starp siltuma pakāpi un plīts virsmas izslēgšanās laiku:

Karsēšanas pakāpe	Plīts virsma atslēdzas pēc
1 - 2	6 stundām
3 - 4	5 stundām
5	4 stundām
6 - 9	1,5 stundām

6.5 PowerBoost

Šī funkcija piegādā vairāk jaudas indukcijas gatavošanas zonām. Šo funkciju var aktivizēt indukcijas gatavošanas zonai tikai uz īsu laiku. Pēc tam indukcijas gatavošanas zona automātiski pārslēdzas atpakaļ uz augstāko sildīšanas pakāpi.

Lai aktivizētu funkciju gatavošanas zonai: pagrieziet gatavošanas zonas regulatoru pozīcijā **B**.  parādās plīts displejā.

Lai deaktivizētu funkciju: pagrieziet gatavošanas zonas regulatoru izslēgtā stāvoklī.



6.6 Automātiskā sakarsēšana

Ja aktivizējat šo funkciju, jūs varat iegūt nepieciešamo sildīšanas pakāpi īsākā laikā. Šī funkcija uz laiku iestata augstāko sildīšanas pakāpi un pēc tam samazina temperatūru līdz vajadzīgajai sildīšanas pakāpei.



Lai aktivizētu funkciju, gatavošanas zonai jābūt aukstai.

Lai aktivizētu funkciju gatavošanas zonai: pagrieziet slēdzi līdz galam pulksteņrādītāja kustības virzienā.

Iedegas . Pagrieziet slēdzi vēlreiz pulksteņa rādītāja virzienā 6 sekunžu laikā.  nomainās uz . Uzreiz pēc tam iestatiet vēlamo sildīšanas pakāpi no 1 līdz 8. Tiek attēlota sildīšanas pakāpe.

Pēc 6 sekundēm atkal iedegas . Zona darbojas ar visaugstāko sildīšanas pakāpi. Pēc laika zona atgriežas uz izvēlēto siltuma pakāpi.

Lai izslēgtu funkciju: pagrieziet slēdzi pretēji pulksteņa rādītāja virzienam līdz **0**.

6.7 Cepeškrāsns bērnu drošības funkcija

Šī funkcija nepieļauj nejaušu plīts ieslēgšanu un lietošanu.

Lai ieslēgtu funkciju: vienlaicīgi pagrieziet aizmugurējās kreisās un priekšējās labās gatavošanas zonas regulatorus pretēji pulksteņa rādītāja virzienam. Displejā tiks parādīts .

Lai izslēgtu funkciju: vēlreiz vienlaicīgi pagrieziet aizmugurējās kreisās un priekšējās labās gatavošanas zonas regulatorus pretēji pulksteņa rādītāja virzienam.

6.8 Jaudas pārvaldība funkcija

- Gatavošanas zonas tiek sagrupētas atbilstoši atrašanās vietai un fāžu skaitam uz plīts. Skatīt attēlu.
- Katrai fāzei ir maksimālā elektroenerģijas slodze.
- Funkcija sadala jaudu starp gatavošanas zonām, kas pieslēgtas tai pašai fāzei.
- Šī funkcija aktivizējas, kad vienai fāzei pieslēgto gatavošanas zonu kopējā elektrības slodze tiek pārsniegta.
- Funkcija samazina citu gatavošanas zonu, kas pieslēgtas tai pašai fāzei, jaudu.
- Samazinātās jaudas zonas sildīšanas pakāpes rādījums mainās starp diviem līmeņiem.

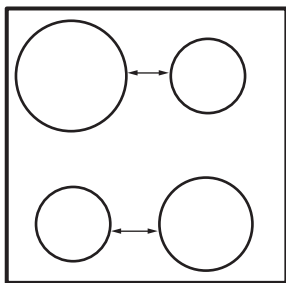

7. PLĪTS VIRSMA - PADOMI UN IETEIKUMI



BRĪDINĀJUMS!

Skatiet sadaļu "Drošība".

7.1 Ēdiena gatavošanas trauki



Indukcijas gatavošanas zonās spēcīgs elektromagnētiskais lauks ļoti ātri uzkaršē ēdiena gatavošanas trauku.



Izmantojiet indukcijas gatavošanas zonas tikai kopā ar piemērotiem virtuves traukiem.

Ēdiena gatavošanas trauku materiāls

- **piemērots:** čuguns, tērauds, emaljēts tērauds, nerūsējošs tērauds, daudzslāņu dibens (ko ražotājs norādījis par pareizu).
- **nepiemērots:** alumīnijs, varš, misiņš, stikls, keramika, porcelāns.

Ēdiena gatavošanas trauki ir piemēroti indukcijas plītij, ja:

- ūdens uzvārās ļoti ātri zonā, kurā iestafis augstākais siltuma iestatījums;
- magnēts pielīp pie ēdiena gatavošanas trauku apakšpusēs.



Ēdiena gatavošanas trauka pamatnei vajadzētu būt pēc iespējas biežākai un plakanākai. Pirms katlu novietošanas uz plīts virsmas nodrošiniet, lai katlu dibeni būtu tīri un sausi.

Ēdiena gatavošanas trauku izmēri

Indukcijas gatavošanas zonas līdz zināmai robežai automātiski pielāgojas ēdiena gatavošanas trauka apakšas izmēram.

Gatavošanas zonas efektivitāte ir saistīta ar ēdiena gatavošanas trauka diametru. Ēdiena gatavošanas trauki ar mazāku diametru par minimālo saņems tikai daļu no gatavošanas zonas ģenerētās jaudas.

7.2 Minimālais ēdiena gatavošanas trauku diametrs

Gatavošanas zona	Minimālais ēdiena gatavošanas trauku diametrs (mm)
Aizmugurējā kreisā	110
Aizmugurējā labā	90
Priekšējā labā	100
Priekšējā kreisā	90

7.3 Trokšņi darbības laikā

Ja dzirdami:

- krakšķi: ēdiena gatavošanas trauks izgatavots no dažādiem materiāliem („sendviča” uzbūve);
- svilpieni: tiek izmantota gatavošanas zona ar augstu jaudas līmeni un ēdiena gatavošanas trauks ir gatavots no dažādiem materiāliem („sendviča” uzbūve);
- dūkoņa: tiek izmantots augsts jaudas līmenis;
- klikšķi: notiek elektrības pārslēgšana;

- šņākšana, dūkoņa: darbojas ventilators.

Šie trokšņi ir parasta parādība, tie nenorāda, ka ir kādi darbības traucējumi.

7.4 Ēdienu gatavošanas piemēri

Sakarība starp zonas sildīšanas pakāpi un tās jaudas patēriņu nav lineāra.

Sildīšanas pakāpes palielinājums nav proporcionāls jaudas patēriņa palielinājumam. Tas nozīmē, ka gatavošanas zona ar iestatītu vidējo sildīšanas pakāpi darbojas ar mazāk nekā pusi jaudas.



Tabulās minētā informācija ir tikai informatīva.

Karsēšanas pakāpe	Lietojums:	Laiks (min.)	Ieteikumi
1	Uzturētu pagatavotos ēdienus siltus.	pēc nepieciešamības	Uzlieciet vāku uz ēdiena gatavošanas trauka.
1 - 2	Lai pagatavotu holandiešu mērci, kausēt: sviestu, šokolādi, želatīnu.	5 - 25	Laiku pa laikam samaisiet.
1 - 2	Iebiezināt: mīkstas omletes, ceptas olas.	10 - 40	Gatavošanas laikā uzlieciet vāku.
2 - 3	Vārīt rīsus un gatavot piena ēdienus uz mazas uguns, uz-sildīt pusfabrikātus.	25 - 50	Šķidruma daudzumam jābūt vismaz divreiz lielākam nekā rīsu daudzumam, maisiet ēdienus uz piena bāzes gatavošanas laikā.
3 - 4	Tvaicēt dārzeņus, zivis, gaļu.	20 - 45	Pievienojiet dažas ēdamkarotes šķidruma.
4 - 5	Tvaicēt kartupeļus.	20 - 60	Lietojiet ne vairāk nekā ¼ l ūdens uz 750 g kartupeļu.
4 - 5	Gatavot lielu ēdienu daudzumu, sautējumus un zupas.	60 - 150	Līdz 3 l šķidruma un sastāvdaļas.
6 - 7	Nedaudz apcept: eskalopu, teļa gaļas, kotlešu, frikadeļu, cīsiņu, aknu, mērces, olu, pankūku, virtuļu cepšana.	pēc nepieciešamības	Cepšanas laikā apgrieziet.
7 - 8	Kārtīgi apceptu ēdienu, ceptu filejas steikus, steikus.	5 - 15	Cepšanas laikā apgrieziet.
9	Vārīt ūdeni, vārīt makaronus, apbrūnināt gaļu (gulašu, sautētu cepti), cept kartupeļus frī eļļā.		
	Vārīt lielu ūdens daudzumu. Aktivizēta PowerBoost funkcija.		

8. PLĪTS VIRSMA – KOPŠANA UN TĪRĪŠANA



BRĪDINĀJUMS!
Skatiet sadaļu "Drošība".

8.1 Vispārēja informācija

- Tīriet plīti pēc katras lietošanas reizes.
- Vienmēr izmantojiet ēdiena gatavošanas traukus ar tīru apakšu.
- Skrāpējumi vai tumši traipi uz virsmas neietekmē plīts darbību.
- Izmantojiet speciālu tīrīšanas līdzekli, kas paredzēts plīts virsmām.
- Stikla tīrīšanai izmantojiet speciālu skrāpi.

8.2 Plīts tīrīšana

- **Noņemot nekavējoties:** izkusušu plastmasu, plastmasas plēvi, cukuru

un ēdienu, kura sastāvā ir cukurs, jo pretējā gadījumā netīrumi var izraisīt plīts bojājumus. Uzmanieties, lai negūtu apdegumus. Izmantojiet īpašu skrāpi uz stikla virsmas piemērotā leņķī un virziet tā asmeni pāri virsmai.

- **Noņemot, kad plīts ir pietiekami atdzisusi:** kaļķakmens un ūdens traipus, taukvielu šļakstus un krāsu izmaiņas uz spīdīgās metāliskās virsmas. Tīriet plīti ar mitru drāniņu un neabrazīvu mazgāšanas līdzekli. Pēc tīrīšanas noslaukiet plīti sausu ar mīkstu drānu.
- **Spīdošu metāla daļu krāsas zaudēšanas novēršana:** izmantojiet ūdens un etiķa šķīdumu un notīriet stikla virsmu ar drānu.

9. CEPEŠKRĀSNS - IZMANTOŠANA IKDIENĀ



BRĪDINĀJUMS!
Skatiet sadaļu "Drošība".

9.1 Cepeškrāsns ieslēgšana un izslēgšana

1. Pagrieziet cepeškrāsns funkciju regulatoru, lai izvēlētos cepeškrāsns funkciju.
2. Pagrieziet temperatūras regulatoru, lai izvēlētos temperatūru.

Lampīna iedegas, kad cepeškrāsns darbojas.

3. Lai izslēgtu cepeškrāsns, pagrieziet cepeškrāsns funkciju un temperatūras pārslēgu izslēgtā stāvoklī.

9.2 Drošības termostats

Nepareiza cepeškrāsns lietošana vai bojāti komponenti var izraisīt bīstamu pārkaršanu. Lai to novērstu, cepeškrāsnī ir drošības termostats, kas pārtrauc strāvas padevi. Cepeškrāsns atkal ieslēdzas automātiski, kad temperatūra pazeminās.

9.3 Dzesēšanas ventilators

Kad cepeškrāsns darbojas, dzesēšanas ventilators automātiski uztur cepeškrāsns virsmas vēsas.

9.4 Cepeškrāsns funkcijas

Simbols	Cepeškrāsns funkcijas	Lietošana
0	Izslēgtā stāvoklī	Cepeškrāsns ir izslēgta.
	Cepeškrāsns lampa	Lai ieslēgtu lampu bez gatavošanas funkcijas.

Simbols	Cepeškrāsns funkcijas	Lietošana
	PlusSteam	Lai gatavošanas laikā pievienotu mitrumu. Lai cepšanas laikā iegūtu pareizo krāsu un kraukšķīgu virskārtu. Lai uzsildīšanas laikā piešķirtu ēdienam sulīgumu. Augļu vai dārzeņu konservēšanai.
	Gatavošana, ne-daudz izmantojot ventilatoru	Maigu, sulīgu cepešu pagatavošanai vai jebkuru augļu un dārzeņu žāvēšanai.
	Apakškarsēšana	Lai ceptu kūkas ar kraukšķīgu pamatni.
	Tradicionālā gatavošana	Lai gatavotu un ceptu ēdianu vienā plaukta pozīcijā.
	Ātrā grilēšana	Lai grilētu plakanus produktus lielos daudzumos un grauzdētu maizi.
	Infratermiskā grilēšana	Lai ceptu lielākus cepeša gabalus vai mājputnu gaļu ar kauliem vienā plaukta pozīcijā. Lai pagatavotu sacepumus un apbrūninātu.
	Konvekcijas gatavošana	Lai grauzdētu vai ceptu un gatavotu ēdianus, kuriem nepieciešama vienāda gatavošanas temperatūra, izmantojot vairākus plauktus, vienlaikus nesajaucot aromātus.
	Mitrā cepšana	Šī funkcija paredzēta enerģijas taupīšanai gatavošanas laikā. Gatavošanas norādījumus skatiet sadaļā "Padomi un ieteikumi, Mitrā cepšana. Cepeškrāsns durvīm jābūt aizvērtām cepšanas laikā, lai funkcija netiktu pārtraukta un lai cepeškrāsns darbotos ar vislielāko iespējamo energoefektivitāti. Izmantojot šo funkciju, temperatūra cepeškrāsns iekšpusē var atšķirties no iestatītās temperatūras. Karsēšanas jauda var tikt samazināta. Vispārīgus ieteikumus par enerģijas taupīšanu skatiet nodaļā "Energoefektivitāte", punktā "Cepeškrāsns – Enerģijas taupīšana". Šī funkcija tika izmantota, lai nodrošinātu atbilstību energoefektivitātes klasei saskaņā ar EN 60350-1.
	AirFry / Karsēšana ar ventilatoru	Lai ceptu ēdianu ar mazāku daudzumu eļļas vai bez cepamā papīra. Kartupeļiem frī, picai un tam līdzīgiem ēdianiem. Lai gatavotu ēdianu līdz divām plaukta pozīcijām vienlaicīgi un žāvētu ēdianu. Iestatiet par 20 - 40 °C zemāku temperatūru nekā funkcijai Tradicionālā gatavošana.

Simbols	Cepeškrāsns funkcijas	Lietošana
	Atkausēšana	Lai atkausētu ēdienu (dārzenus un augļus). Atkausēšanas laiks ir atkarīgs no produktu daudzuma un apjoma.

9.5 Funkcijas ieslēgšana: PlusSteam

Šī funkcija ļauj izmantot mitrumu gatavošanas laikā.



BRĪDINĀJUMS!



Pastāv apdegumu un ierīces bojājumu risks.

Izplūstošais mitrums var izraisīt apdegumus:

- Neveriet ierīces durvis laikā, kad tiek lietota funkcija PlusSteam.
- Pēc funkcijas lietošanas atveriet ierīces durvis. PlusSteam.



Skatiet sadaļu "Noderīgi ieteikumi un padomi".

1. Atveriet cepeškrāsns durvis.
2. Piepildiet cepeškrāsns tīltnes tvertni ar krāna ūdeni.
Tīltnes tvertnes maksimālā ietilpība ir 250 ml.
Piepildiet tīltnes tvertni ar ūdeni tikai, kad cepeškrāsns ir auksta.
3. Iestatiet funkciju: PlusSteam  .
4. Nospiediet papildu tvaika taustiņu .

Papildu Tvaika taustiņš darbojas tikai ar funkciju: PlusSteam.

Iedegsies indikators.

5. Pagrieziet temperatūras regulatoru, lai izvēlētos temperatūru.
6. Ievietojiet ēdienu cepeškrāsnī un aizveriet durvis.



UZMANĪBU!

Neuzpildiet tīltnes tvertni ar ūdeni gatavošanas laikā vai kamēr cepeškrāsns ir karsta.

7. Lai izslēgtu ierīci, nospiediet papildu tvaika taustiņu , pagrieziet cepeškrāsns funkciju un temperatūras regulatorus izslēgtā stāvoklī.

Nodzīsīs papildu tvaika taustiņa indikators.

8. Izlejiet ūdeni no tīltnes tvertnes.



BRĪDINĀJUMS!

Pārlicinieties, ka ierīce ir atdzisusi, pirms izliet atlikušo ūdeni no tīltnes tvertnes.

10. CEPEŠKRĀSNS - PULKSTEŅA FUNKCIJAS

10.1 Displejs

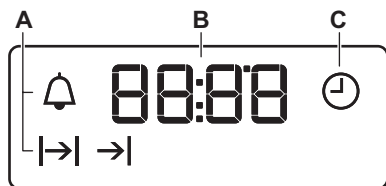





- A. Pulksteņa funkcijas
- B. Taimeris
- C. Pulksteņa funkcija







10.2 Taustiņi

Taustiņš	Funkcija	Apraksts
—	MĪNUS	Lai iestatītu laiku.
	PULKSTENIS	Lai iestatītu pulksteņa funkciju.
+	PLUS	Lai iestatītu laiku.
	Papildu tvaiks	Lai ieslēgtu funkciju: PlusSteam.







10.3 Pulksteņa funkciju tabula

Pulksteņa funkcija	Lietojums
 DIENNAKTS LAIKS	Lai iestatītu, mainītu vai pārbaudītu diennakts laiku.
 DARBĪBAS ILGUMS	Lai iestatītu, cik ilgi ierīcei jādarbojas.
 BEIGAS	Lai iestatītu laiku, kad ierīce atslēgsies.
 LAIKA AIZKAVE	Lai apvienotu funkcijas DARB. LAIKS un BEIGAS.
 LAIKA ATGĀDINĀJUMS	Atpakaļskaitīšanas laika iestatīšana. Šī funkcija neietekmē ierīces darbību. Funkciju LAIKA ATGĀDINĀJUMS var iestatīt jebkurā laikā – arī tad, ja ierīce izslēgta.



10.4 Funkcijas DARB. LAIKS iestatīšana

1. Iestatiet cepeškrāsns funkciju un temperatūru.
2. Atkārtoti nospiediet , līdz sāk mirgot .
3. Piespiediet  vai , lai iestatītu funkcijas DARB. LAIKS ilgumu. Displejā tiks parādīts .
4. Kad laiks būs beidzies, mirgos  un atskanēs skaņas signāls. Ierīce automātiski izslēdzas.
5. Nospiediet jebkuru taustiņu, lai izslēgtu skaņas signālu.
6. Pagrieziet cepeškrāsns funkciju regulatoru un temperatūras regulatoru izslēgtā stāvoklī.



10.5 Funkcijas BEIGAS iestatīšana

1. Iestatiet cepeškrāsns funkciju un temperatūru.
2. Atkārtoti nospiediet , līdz sāk mirgot .
3. Lai iestatītu laiku, nospiediet  vai . Displejā tiks parādīts .
4. Kad laiks būs beidzies, mirgos  un atskanēs skaņas signāls. Ierīce automātiski izslēdzas.
5. Nospiediet jebkuru taustiņu, lai izslēgtu signālu.
6. Pagrieziet cepeškrāsns funkciju regulatoru un temperatūras regulatoru izslēgtā stāvoklī.

10.6 LAIKA AIZKAVES iestatīšana

1. Iestatiet cepeškrāsns funkciju un temperatūru.
2. Atkārtoti nospiediet , līdz sāk mirgot \rightarrow .
3. Piespiediet $+$ vai $-$, lai iestatītu funkcijas DARB. LAIKS laiku.
4. Nospiediet .
5. Piespiediet $+$ vai $-$, lai iestatītu funkcijas BEIGAS laiku.
6. Apstipriniet ar .
Ierīce vēlāk automātiski ieslēdzas, darbojas iestatītā DARB. LAIKĀ un apstājas pie iestatītā BEIGU laika. Kad tiks sasniegts iestatītais laiks, atskanēs skaņas signāls.
7. Ierīce automātiski izslēdzas.
Nospiediet jebkuru taustiņu, lai izslēgtu signālu.
8. Pagrieziet cepeškrāsns funkciju regulatoru un temperatūras regulatoru izslēgtā stāvoklī.

10.7 Funkcijas LAIKA ATĢĀDINĀJUMS iestatīšana

1. Atkārtoti nospiediet , līdz sāk mirgot .

11. CEPEŠKRĀSNS - PIEDERUMU LIETOŠANA



BRĪDINĀJUMS!
Skatiet sadaļu "Drošība".

11.1 Piederumu ievietošana

Restots plaukts:

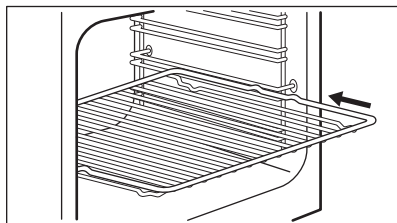

Iebīdīet plauktu starp plauktu balsta režģa vadotnēm.

2. Piespiediet $+$ vai $-$, lai iestatītu vajadzīgo laiku.

Laika atģādinājums automātiski ieslēgsies pēc piecām sekundēm.

3. Kad iestatītais laiks būs beidzies, atskanēs skaņas signāls. Nospiediet jebkuru taustiņu, lai izslēgtu skaņas signālu.
4. Pagrieziet cepeškrāsns funkciju regulatoru un temperatūras regulatoru izslēgtā stāvoklī.

10.8 Pulksteņa funkciju atcelšana

1. Vairākas reizes nospiediet , līdz sāk mirgot vajadzīgās funkcijas indikators.
2. Nospiediet un turiet $-$.
Pulksteņa funkcija nodziest pēc dažām sekundēm.

Paplāte:



Neievietojiet cepešpannu līdz galam, līdz pašai cepeškrāsns iekšpuses aizmugures sienai. Tas traucēs cirkulēt karstajam gaisam ap paplāti. Ēdiens var piedegt, īpaši paplātes aizmugurējā daļā.

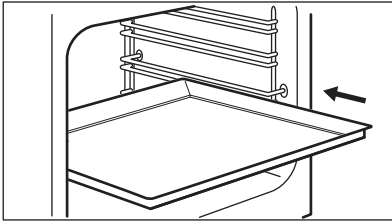

Iebīdiet paplāti vai cepešpannu starp plaukta balsta vadotnes stieņiem. Pārliecinieties, ka tas nepieskaras cepeškrāsns aizmugurējai sienai.

Restots plaukts un cepešpanna kopā:

Iebīdiet cepamo pannu starp plaukta balsta vadotnes stieņiem un restotā plaukta uz vadotnes stieņiem augstāk.

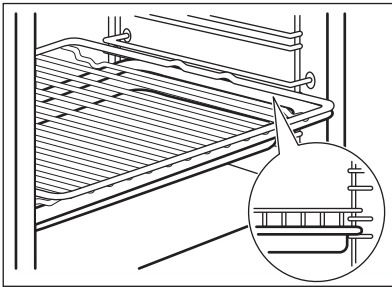

AirFry paplāte:

Novietojiet AirFry paplāti otrajā plaukta līmenī. Novietojiet cepamo paplāti pirmajā plaukta līmenī.

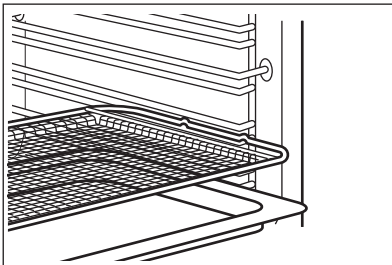

Teleskopisko vadotņu uzstādīšana

1. Pagrieziet teleskopisko vadotni par apmēram 90°.
2. Uzbīdīet teleskopiskās vadotnes aizmugures daļā esošo fiksatoru uz cepeškrāsns režģa. Pārliecinieties, ka uzstādāt vadotni pareizajā cepeškrāsns pusē.

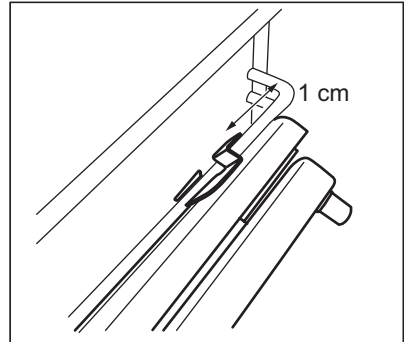

3. Pagrieziet vadotni pareizajā stāvoklī. Teleskopisko vadotņu beigās izvietotajiem fiksatora elementiem jābūt vērstiem uz augšu.
4. Iebīdiet vadotni līdz pašai cepeškrāsns iekšpusē aizmugures sieniņai.
5. Piespiediet vadotnes priekšējo daļu pret cepeškrāsns režģi. Kad priekšējās puses fiksators pareizi nofiksējas, atskan klikšķis.
6. Rīkojieties tāpat, lai uzstādītu otru teleskopisko vadotni. Pārbaudiet, vai abas teleskopiskās vadotnes ir novietotas paralēlos līmeņos.

Teleskopisko vadotņu izņemšana

1. Nospiediet un pieturiet teleskopisko vadotņu priekšpusē esošo fiksatoru.

11.2 Teleskopiskās vadotnes



Teleskopiskās vadotnes var uzstādīt dažādos plaukta līmeņos, izņemot 4. līmeni.

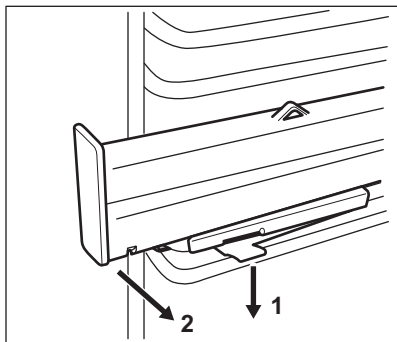

2. Pavelciet vadotnes priekšējo daļu nost no plauktu atbalsta.
3. Pagrieziet teleskopisko vadotni par apmēram 90°.
4. Izņemiet vadotnes aizmugures daļu no plauktu atbalsta.
5. Rīkojieties tāpat, lai izņemtu otru teleskopisko vadotni.

11.3 Teleskopiskās vadotnes – cepeškrāsns piederumu ievietošana

Izmantojot teleskopiskās vadotnes, pannas var ielikt un izņemt vieglāk.



UZMANĪBU!

Nemazgājiet teleskopiskās vadotnes trauku mazgāšanas mašīnā. Neļļojiet teleskopiskās vadotnes.



UZMANĪBU!

Pirms cepeškrāsns durvju aizvēršanas pārbaudiet, vai teleskopiskās vadotnes ir pilnībā iebīdītas cepeškrāsnī.

Restots plaukts:

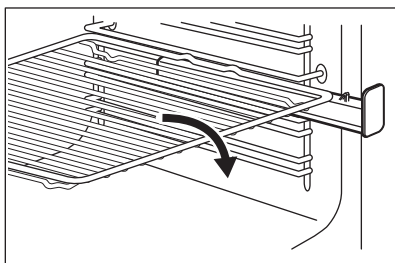

Cepamā panna:

Uzlieciet cepamo pannu uz teleskopiskajām vadotnēm.

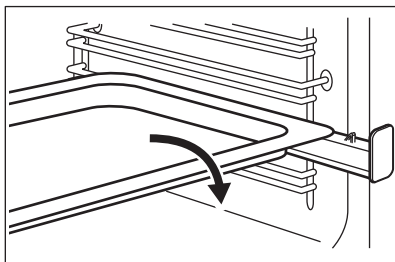

Restotais plaukts un cepamā panna kopā:

Uzlieciet kopā restoto plauktu un cepamo pannu uz teleskopiskajām vadotnēm.

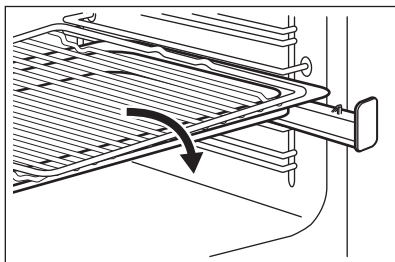

12. CEPEŠKRĀSNS - PADOMI UN IETEIKUMI



BRĪDINĀJUMS!

Skatiet sadaļu "Drošība".



Tabulās uzrādītā temperatūra un cepšanas laiki ir ir tikai orientējoši. Tie atkarīgi no receptēm un izmantoto sastāvdaļu kvalitātes un daudzuma.

12.1 Vispārēja informācija

Ierīcei ir četras plauktu pozīcijas. Skatiet cepšanas pozīcijas no ierīces apakšas.

Cepečkrāsns aprīkota ar īpašu sistēmu, kas nodrošina gaisa cirkulāciju un pastāvīgi pārstrādā tvaiku. Šī sistēma ļauj gatavot produktus tvaika apstākļos un saglabā ēdienus mīkstus to iekšpusē un kraukšķīgus ārpusē. Turklāt līdz minimumam tiek samazināts gatavošanas laiks un elektroenerģijas patēriņš.

Ierīces iekšpusē vai uz stikla durvju paneļiem var uzkrāties mitrums. Tas ir normāli. Atverot cepečkrāsns durvis gatavošanas laikā, obligāti stāviet atstatus no ierīces. Lai samazinātu kondensāciju, pirms gatavošanas iepriekš uzkaršējiet tukšu cepečkrāsnī 10 minūtes.

Pēc katras ierīces lietošanas reizes notīriet mitrās virsmas.

Nenovietojiet uz cepečkrāsns pamatnes priekšmetus un gatavošanas laikā nepārklājiet ierīces daļas ar alumīnija foliju. Tas var ietekmēt gatavošanas rezultātus un bojāt emalju.

12.2 Cepšana

Pirmreizējai cepšanai izmantojiet zemāku temperatūru.

Cepšanas laiku var pagarināt par 10-15 minūtēm, cepot kūkas vairākos plauktu līmeņos.

Cepot kūkas un pīrādziņus dažādos augstumos, tie var apbrūnināties nevienmērīgi. Nav nepieciešams mainīt temperatūras iestatījumu, ja apbrūnināšana notiek nevienmērīgi. Cepšanas laikā atšķirības izlīdzinās.

Cepšanas laikā paplātes cepečkrāsnī var deformēties. Kad paplātes atdzisis, tās atgūs sākotnējo formu.

12.3 Kūku cepšana

Neatveriet cepečkrāsns durvis, pirms nav pagājušas 3/4 no gatavošanas laika.

Ja vienlaikus lietojat divas cepamās paplātes, atstājiet starp tām vienu tukšu līmeni.

12.4 Gaļas un zivju pagatavošana

Gatavojot taukainu gaļu, lietojiet cepamo pannu, lai uz cepečkrāsns nepaliktu nenotīrāmi traipi.

Pirms pagatavotās gaļas sagriešanas pagaidiet aptuveni 15 minūtes, lai saglabātu gaļas sulīgumu.

Lai gaļas cepšanas laikā nepieļautu pārmērīgu dūmošanu, iepildiet cepamajā pannā nedaudz ūdens. Lai novērstu dūmu kondensāciju, pielejiet ūdeni katru reizi, kad tas ir iztvaikojis.

12.5 Gatavošanas laiki

Gatavošanas laiks atkarīgs no ēdiena veida, tā konsistences un daudzuma.

Gatavošanas sākumā pieskatiet tās norisi. Izmantojot šo ierīci, atrodiat labākos iestatījumus (sildīšanas pakāpi, ēdiena gatavošanas laiku, utt.) saviem ēdiena gatavošanas traukiem, receptēm un daudzumam.

12.6 PlusSteam



Pirms uzkaršēšanas piepildiet tilpnes tvertni ar ūdeni tikai, kad cepečkrāsns ir auksta.

Skatiet sadaļu "Funkcijas ieslēgšana: PlusSteam"

Konditoreja

Ēdiens	Ūdens daudzums (ml) ūdens atvilktnē	Temperatūra (°C)	Laiks (min.)	Plaukta pozīcija	Piederumi
Baltmaize ¹⁾	100	180	35 - 40	2	Izmantojiet cepešpannu.
Bulciņas ¹⁾	100	200	20 - 25	2	Izmantojiet cepešpannu.
Mājas pīca ¹⁾	100	230	10 - 20	1	Izmantojiet cepešpannu.
Focaccia ¹⁾	100	190 - 210	20 - 25	1	Izmantojiet cepešpannu.
Cepumi, plāceņi, kruasāni ¹⁾	100	150 - 180	10 - 20	2	Izmantojiet cepešpannu.
Plūmju pīrāgs, ābolu pīrāgs, kanēļmaizītes ¹⁾	100	180	20	2	Lietojiet kūku veidni.

¹⁾ Uzsildiet tukšā cepeškrāsnī 5 minūtes pirms gatavošanas.

Saldētas pārtikas gatavošana

Ēdiens	Ūdens daudzums (ml) ūdens atvilktnē	Temperatūra (°C)	Laiks (min.)	Plaukta pozīcija	Piederumi
Saldēta pīca ¹⁾	150	200 - 210	10 - 20	2	Lietojiet režģi.
Saldēts kruasāns ¹⁾	150	160 - 170	25 - 30	2	Izmantojiet cepešpannu.

¹⁾ Uzsildiet tukšā cepeškrāsnī 10 minūtes pirms gatavošanas.

Pārtikas atjaunošana

Ēdiens	Ūdens daudzums (ml) ūdens atvilktnē	Temperatūra (°C)	Laiks (min.)	Plaukta pozīcija	Piederumi
Baltmaize	100	110	15 - 25	2	Izmantojiet cepešpannu.
Tīti miltu produkti	100	110	10 - 20	2	Izmantojiet cepešpannu.

Ēdiens	Ūdens daudzums (ml) ūdens atvilktnē	Temperatūra (°C)	Laiks (min.)	Plaukta pozīcija	Piederumi
Pica mājas gaumē	100	110	15 - 25	2	Izmantojiet cepešpannu.
Focaccia	100	110	10 - 20	2	Izmantojiet cepešpannu.
Dārzeni	100	110	15 - 25	2	Izmantojiet cepešpannu.
Rīsi	100	110	15 - 25	2	Izmantojiet cepešpannu.
Makaroni	100	110	15 - 25	2	Izmantojiet cepešpannu.
Gaļa	100	110	15 - 25	2	Izmantojiet cepešpannu.

Cepeša cepšana

Ēdiens	Ūdens daudzums (ml) ūdens atvilktnē	Temperatūra (°C)	Laiks (min.)	Plaukta pozīcija	Piederumi
Cūkas cepešis	200	180	65 - 80	2	Lietojiet režģi kopā ar cepešpannu.
Liellopu cepešis	200	200	50 - 60	2	Lietojiet režģi kopā ar cepešpannu.
Vista	200	210	60 - 80	2	Lietojiet režģi kopā ar cepešpannu.
Tītara cepešis	200	200	70 - 90	2	Lietojiet režģi kopā ar cepešpannu.

12.7 Konservēšana ↓°C +



BRĪDINĀJUMS!

Pastāv apdegumu un ierīces bojājumu risks.

- Izmantojiet tikai veikalā nopērkamas vienāda izmēra konservu burciņas.
- Uzlieciet uz cepamās paplātes ne vairāk kā sešas puslitra burciņas.
- Uzpildiet burciņas vienādi, katras augšā atstājot 1 cm gaisa. Uzlieciet

uz tām vākus, neaizverot tos hermētiski.

- Burciņas nedrīkst saskarties.
- Ielejiet 1/2 litru ūdens cepešpannā un 1/4 litru ūdens cepeškrāsnis tilpnes padziļinājumā, lai cepeškrāsnī būtu pietiekams mitruma līmenis.
- Izvēlieties PlusSteam funkciju un iestatiet pareizu temperatūru, vadoties pēc zemāk esošās tabulas.
- Burciņas drīkst hermētiski noslēgt tikai pēc tam, kad funkcija ir izslēgta.

Mīksti augļi

Ēdiens	Temperatūra (°C)	Laiks (min.)	Plaukta pozīcija	Piederumi
Zemenes, mellenes, ave- nes	160	25 - 30	1	Izmantojiet cepešpannu.

Augļi ar kauliņiem

Ēdiens	Temperatūra (°C)	Laiks (min.)	Plaukta pozīcija	Piederumi
Bumbieri, cidonijas, plū- mes	160	35 - 40	1	Izmantojiet cepešpannu.

Mīksti dārzeņi

Ēdiens	Temperatūra (°C)	Laiks (min.)	Plaukta pozīcija	Piederumi
Cukīni, baklažāni, sīpoli, tomāti	160	30 - 35	1	Izmantojiet cepešpannu.

Marinēti dārzeņi

Ēdiens	Temperatūra (°C)	Laiks (min.)	Plaukta pozīcija	Piederumi
Burkāni, gurķi, rāceņi, se- lerija	160	35 - 45	1	Izmantojiet cepešpannu.

12.8 Gatavošana, nedaudz izmantojot ventilatoru  ↓ °C**Kaltēšana**

Ēdiens	Temperatūra (°C)	Laiks (st.)	Plaukta pozīcija	
			1 stāvoklis	2 stāvokļi
Dārzeņi				
Pupas	60 - 70	7 - 9	2	1 / 3
Sakapāti pipari	60 - 70	10 - 12	2	1 / 3
Dārzeņi skābē- šanai	60 - 70	9 - 11	2	1 / 3
Sagrieztas sē- nes	50 - 60	13 - 15	2	1 / 3
Zaļumi	40 - 50	3 - 5	2	1 / 3
Augļi				
Plūmju pusītes	60 - 70	11 - 13	2	1 / 3
Aprikožu pus- ītes	60 - 70	9 - 11	2	1 / 3

Ēdiens	Temperatūra (°C)	Laiks (st.)	Plaukta pozīcija	
			1 stāvoklis	2 stāvokļi
Ābolu šķēles	60 - 70	6 - 8	2	1 / 3
Bumbieru šķēles	60 - 70	7 - 10	2	1 / 3

Lēna cepšana

Ēdiens	Daudzums (kg)	Katras puses apbrūnināšana (min.)	Temperatūra (°C)	Plaukta pozīcija	Laiks (min.)
Liellopa gaļa					
Fileja (vidēji izcepta)	1.0 - 1.5	2	80 - 100	2	60 - 90
Liellopu gaļas cepetis, vidējs	1.5 - 2.0	4	80 - 100	2	160 - 200
Teļa Gaļa					
Fileja sārtā	1.0 - 1.5	2	80 - 100	2	50 - 90
Mugura, vienā gabalā	1.5 - 2.0	4	80 - 100	2	100 - 160
Brieža cepetis, vidēji izcepts	1.5 - 2.0	4	80 - 100	2	100 - 160
Cūkgaļa					
Fileja sārtā	1.0 - 1.5	2	80 - 100	2	60 - 100
Mugura, vienā gabalā	1.5 - 2.0	4	80 - 100	2	100 - 160
Cūkas cepetis, vidēji izcepts	1.5 - 2.0	4	80 - 100	2	100 - 160

12.9 Tradicionālā gatavošana

Cepšana

Ēdiens	Temperatūra (°C)	Laiks (min.)	Plaukta pozīcija
Plātsmaize	160 - 170	25 - 35	2
Pīrāgs no rauga mīklas ar āboliem	170 - 190	45 - 55	3
Dziļajā cepešpannā gatavots pīrāgs	170 - 180	35 - 45	2

Ēdiens	Temperatūra (°C)	Laiks (min.)	Plaukta pozīcija
Drumstalkūka	170 - 190	50 - 60	3
Siera kūka	170 - 190	60 - 70	2
Zemnieku maize	190 - 210	50 - 60	2
Rumāņu biskvītkūka	165 - 175	35 - 45	2
Rumāņu biskvītkūka, tradicionālā	165 - 175	35 - 45	2
Rauga bulciņas	180 - 200	15 - 25	2
Rulete	150 - 170	15 - 25	2
Quiche Lorraine	215 - 225	45 - 55	2

Cepeša cepšana

Ēdiens	Temperatūra (°C)	Laiks (min.)	Plaukta pozīcija
Vista, puse	210 - 230	35 - 50	2
Cūkgaļas kotletes	190 - 210	30 - 35	3
Zivs, vesela	200 - 220	40 - 70	2

12.10 Ātrā grilēšana

Ēdiens	Temperatūra (°C)	Laiks (min.)	Plaukta pozīcija
Vista, puse	230	50 - 60	2
Cūkgaļas kotletes	230	40 - 50	3
Grilēts bekons	250	17 - 25	2
Desiņas	250	20 - 30	2
Liellopa steiks: vidēji izcepts	230	25 - 35	2

12.11 Infratermiskā grilēšana

Ēdiens	Temperatūra (°C)	Laiks (min.)	Plaukta pozīcija
Vista, puse	200	50 - 60	2
Vista	250	55 - 60	2
Vistu spārniņi	230	30 - 40	2
Cūkgaļas kotletes	230	40 - 50	2

Ēdiens	Temperatūra (°C)	Laiks (min.)	Plaukta pozīcija
Liellopa steiks: labi izcepts	250	35 - 40	2

12.12 Konvekcijas gatavošana

Cepšana

Ēdiens	Temperatūra (°C)	Laiks (min.)	Plaukta pozīcija
Pildīts rauga mīklas pīrāgs	150 - 160	20 - 30	2
Biskvītkūka ar pildījumu	170 - 190	30 - 40	2
Šveices ābolu pīrāgs	180 - 200	35 - 45	2
Ziemassvētku kūka	150 - 160	40 - 50	2
Madeiras kūka	170 - 190	50 - 60	2
Bezē	110 - 120	30 - 40	2
Kartupeļu sacepums	180 - 200	40 - 50	2
Lazanja	170 - 190	30 - 50	2
Makaroni cepeškrāsni	170 - 190	50 - 60	2
Pica	190 - 200	25 - 35	2

Cepeša cepšana

Ēdiens	Temperatūra (°C)	Laiks (min.)	Plaukta pozīcija
Vista, vesela	200 - 220	55 - 65	2
Cūkgaļas cepešis	170 - 180	45 - 50	2

12.13 Mitrā cepšana

Ēdiens	Temperatūra (°C)	Laiks (min.)	Plaukta pozīcija	Piederumi
Maize un pica				
Bulciņas	190	25 - 30	2	cepamā paplāte vai grils/cepešpanna
Tīti miltu produkti	200	40 - 45	2	cepamā paplāte vai grils/cepešpanna
Saldēta pica 350 g	190	25 - 35	2	restots plaukts

Ēdiens	Temperatūra (°C)	Laiks (min.)	Plaukta pozīcija	Piederumi
Kūkas cepamajā paplātē				
Rulete	180	20 - 30	2	cepamā paplāte vai grils/cepešpanna
Šok. kekss ar riekstiem	180	35 - 45	2	cepamā paplāte vai grils/cepešpanna
Kūkas formā				
Suflē	210	35 - 45	2	seši keramikas ramekini uz restotā plaukta
Biskvītkūkas pīrāga pamatne	180	25 - 35	2	forma ar līdzenu pamatni uz restotā plaukta
Biskvītkūka	150	35 - 45	2	kūku forma uz restotā plaukta
Zivs				
Zivs maisiņos 300 g	180	25 - 35	2	cepamā paplāte vai grils/cepešpanna
Vesela zivs 200 g	180	25 - 35	2	cepamā paplāte vai grils/cepešpanna
Zivs fileja 300 g	180	30 - 40	2	picas paplāte uz restotā plaukta
Gaļa				
Gaļa maisiņā 250 g	200	35 - 45	2	cepamā paplāte vai grils/cepešpanna
Gaļa uz iesmiem 500 g	200	30 - 40	2	cepamā paplāte vai grils/cepešpanna
Nelieli konditorejas izstrādājumi				
Cepumi	170	25 - 35	2	cepamā paplāte vai grils/cepešpanna
Mandeļcepumi	170	40 - 50	2	cepamā paplāte vai grils/cepešpanna
Mufini	180	30 - 40	2	cepamā paplāte vai grils/cepešpanna
Sāļie krekeri	160	25 - 35	2	cepamā paplāte vai grils/cepešpanna
Smilšu mīklas cepumi	140	25 - 35	2	cepamā paplāte vai grils/cepešpanna
Tartaletes	170	20 - 30	2	cepamā paplāte vai grils/cepešpanna

Ēdiens	Temperatūra (°C)	Laiks (min.)	Plaukta pozīcija	Piederumi
Veģetāriešu				
Dažādi dārzeņi maisīnā 400 g	200	20 - 30	2	cepamā paplāte vai grils/cepešpanna
Omlete	200	30 - 40	2	picas paplāte uz restotā plaukta
Dārzeņi uz paplātes 700 g	190	25 - 35	2	cepamā paplāte vai grils/cepešpanna

12.14 Karsēšana ar ventilatoru

Cepšana

Ēdiens	Temperatūra (°C)	Laiks (min.)	Plaukta pozīcija
Plātismaize	140 - 160	40 - 50	1 + 3
Rauga bulciņas	190 - 210	10 - 20	1 + 3
Bezē	100 - 120	55 - 65	1 + 3
Sviesta kūka	150 - 170	20 - 30	1 + 3
Pica	200 - 220	35 - 45	1 + 3

12.15 AirFry

Konditorejas izstrādājumi

Ēdiens	Daudzums	Temperatūra (°C)	Laiks (min.)	Plaukta pozīcija
Kruasāni, saldēti	aptuveni 350 g	180 - 220	15 - 30	2
Kārtainās mīklas maizīte, saldēta	aptuveni 400 g	180 - 220	15 - 35	2
Kārtainās mīklas maizīte, svaiga	aptuveni 300 g	180 - 220	15 - 35	2
Pica, saldēta	aptuveni 340 g	180 - 220	20 - 35	2

Kartupeļu izstrādājumi

Ēdiens	Daudzums	Temperatūra (°C)	Laiks (min.)	Plaukta pozīcija
Kartupeļi frī, saldēti	aptuveni 650 g	180 - 220	20 - 30	2
Kartupeļi frī, biezi, saldēti	aptuveni 600 g	180 - 220	20 - 30	2
Kartupeļu daiviņas, saldētas	aptuveni 650 g	180 - 220	15 - 25	2

Ēdiens	Daudzums	Temperatūra (°C)	Laiks (min.)	Plaukta pozīcija
Kroketes	aptuveni 450 g	180 - 220	15 - 30	2

Svaigi dārzeņi

Ēdiens	Daudzums	Temperatūra (°C)	Laiks (min.)	Plaukta pozīcija
Cukīni šķēlītēs, svaigas ¹⁾	aptuveni 500 g	180 - 220	25 - 35	2

¹⁾ pievienot 1 tējkaroti olīveļļas, lai novērstu pielipšanu

Cits

Ēdiens	Daudzums	Temperatūra (°C)	Laiks (min.)	Plaukta pozīcija
Eskalopi, saldēti	aptuveni 300 g	180 - 220	15 - 25	2
Garneles mīklā, saldētas	aptuveni 200 g	180 - 220	15 - 25	2
Kalmāru gredzeni, saldēti	aptuveni 250 g	180 - 220	15 - 25	2
Vistas kotletītes, saldētas	aptuveni 300 g	180 - 220	15 - 25	2
Zivju pirkstiņi, saldēti	aptuveni 500 g	180 - 220	15 - 25	2

12.16 Informācija pārbaudes iestādēm

Ēdiens	Funkcija	Temperatūra (°C)	Piederumi	Plaukta pozīcija	Laiks (min.)
Mazie plācenīši (16 gabali/plāts)	Tradicionālā gatavošana	160	cepamā paplāte	3	20 - 30
Mazie plācenīši (16 gabali/plāts)	Konvekcijas gatavošana	150	cepamā paplāte	3	20 - 30
Mazie plācenīši (16 gabali/plāts)	Karsēšana ar ventilatoru	160	cepamā paplāte	1 + 3	30 - 40
Ābolu pīrāgs (2 trauki Ø20 cm, diagonāli izvietoti)	Tradicionālā gatavošana	190	restots plaukts	1	65 - 75
Ābolu pīrāgs (2 trauki Ø20 cm, diagonāli izvietoti)	Konvekcijas gatavošana	180	restots plaukts	2	70 - 80
Biskvītkūka bez taukiem	Tradicionālā gatavošana	180	restots plaukts	2	20 - 30
Biskvītkūka bez taukiem	Konvekcijas gatavošana	160	restots plaukts	2	25 - 35

Ēdiens	Funkcija	Temperatūra (°C)	Piederumi	Plaukta pozīcija	Laiks (min.)
Biskvītkūka bez taukiem	Karsēšana ar ventilatoru	170	restots plaukts	1 + 3	30 - 40
Smilšu mīklas/konditorejas izstrādājumi	Tradicionālā gatavošana	140	cepamā paplāte	3	15 - 30
Smilšu mīklas/konditorejas izstrādājumi	Konvekcijas gatavošana	140	cepamā paplāte	3	20 - 30
Smilšu mīklas/konditorejas izstrādājumi	Karsēšana ar ventilatoru	140	cepamā paplāte	1 + 3	15 - 30
Grauzdiņš	Ātrā grilēšana	250	restots plaukts	3	5 - 10
Liellopa burgers	Infratermiskā grilēšana	250	režģis vai grils/cepešpanna	3	15-20 vienā pusē; 10-15 otrā pusē

13. CEPEŠKRĀSNS – KOPŠANA UN TĪRĪŠANA



BRĪDINĀJUMS!

Skatiet sadaļu "Drošība".

13.1 Piezīmes par tīrīšanu

Tīriet ierīces priekšpusi ar mīkstu drāniņu, kas iemērkta siltā ūdenī ar maigu mazgāšanas līdzekli.

Metāla virsmu tīrīšanai izmantojiet tam paredzētu tīrīšanas līdzekli.

Tīriet cepeškrāsns iekšieni pēc katras lietošanas reizes. Tauku vai citu pārtikas palieku uzkrāšanās var izraisīt ugunsgrēku. Lielāks risks ir grila paplātei.

Noīriet visus papildpiederumus pēc katras lietošanas un ļaujiet tiem nožūt. Lietojiet mīkstu drānu, kas iemērkta siltā ūdenī ar mazgāšanas līdzekli; Nemazgājiet papildpiederumus trauku mazgājamajā mašīnā (izņemot AirFry paplāti).

Piekaltošus neīrējumus tīriet ar speciālo cepeškrāsnij paredzēto tīrīšanas līdzekli.

Neklājiet cepeškrāsns tīrītāju uz katalītiskā virsmām.

Piedegumdrošus papildpiederumus nedrīkst tīrīt ar agresīviem līdzekļiem, priekšmetiem ar asām šķautnēm vai trauku mazgājamā mašīnā. Tas var bojāt piedegumdrošo pārklājumu.

13.2 AirFry paplātes tīrīšana

1. Novietojiet AirFry paplāti uz cepamās paplātes.
2. Ieļļojiet karstu ūdeni ar mazgāšanas līdzekli un ļaujiet mērcēties.
3. Tīriet AirFry paplāti ar sūkli vai izmantojiet suku atlieku noīrīšanai.

Ir iespējama arī mazgāšana trauku mazgājamajā mašīnā.

13.3 Cepeškrāsnis no nerūsējoša tērauda vai alumīnija

Tīriet cepeškrāsnis durvis tikai ar mitru drānu vai tikai sūkli. Nosusiniet ar mīkstu drānu.

Neizmantojiet tērauda vilnu, skābes vai abrazīvus materiālus, jo tie var sabojāt cepeškrāsnis virsmu. Tīriet cepeškrāsnis vadības paneli, ievērojot iepriekš minētos norādījumus.

13.4 Cepeškrāsnis iekšpuses padziļinājuma tīrīšana

Tīrīšanas procedūra likvidē kaļķakmens atliekas cepeškrāsnis iekšpuses padziļinājumā pēc gatavošanas ar tvaiku.

i Ieteicams veikt tīrīšanu vismaz ik pēc 5-10 funkcijas cikliem: PlusSteam.

1. Ielejiet 250 ml baltā etiķa cepeškrāsnis iekšpuses padziļinājumā, kas atrodas cepeškrāsnis pamatnē. Lietojiet etiķi bez garšaugiem, kas nav stiprāks par 6 %.
2. Ļaujiet etiķim izšķīdināt atlikušo kaļķakmeni istabas temperatūrā 30 minūtes.
3. Tīriet cepeškrāsnis iekšpusi ar siltu ūdeni un mīkstu drāniņu.

13.5 Plauktu balstu

Lai iztīrītu cepeškrāsnis, izņemiet plauktu balstus.

! UZMANĪBU!
Ievērojiet piesardzību, izmantojot plauktu balstus.

1. Pavelciet plauktu atbalstu priekšējo daļu nost no sānu sienas.

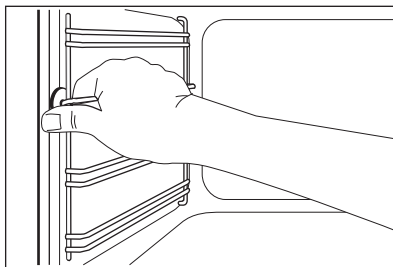

2. Pavelciet plauktu balstu aizmugurējo daļu nost no sānu sienas un izņemiet to.

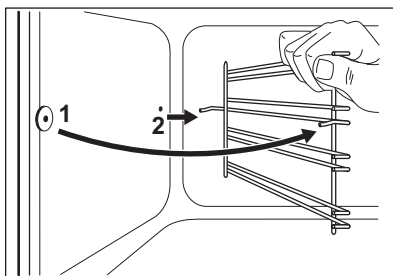

Uzstādiat izņemtos piederumus, veicot iepriekšminētās darbības apgrieztā secībā.

13.6 Katalītiskā tīrīšana

Iekšiene ar katalītisko pārklājumu ir pašattīroša. Tas absorbē taukus.

Pirms katalītiskās tīrīšanas ieslēgšanas:

- izņemiet visus papildpiederumus .
- notīriet cepeškrāsnis grīdu ar siltu ūdeni un maigu mazgāšanas līdzekli.
- notīriet durvju iekšējo stiklu ar siltu ūdeni un mīkstu drāniņu.

1. Iestatiet funkciju .
2. Noregulējiet temperatūru uz maksimālajiem grādiem un ļaujiet cepeškrāsnij darboties vienu stundu.
3. Izslēdziet cepeškrāsnis.
4. Kad cepeškrāsnis atdziest, notīriet iekšieni ar mitru mīkstu drāniņu. Traipi vai krāsas maiņa uz katalītiskā pārklājuma neietekmē katalītiskās tīrīšanas īpašības.

13.7 Cepeškrāsns stikla paneļu izņemšana un tīrīšana

Iekšējos stikla paneļus var izņemt, lai notīrītu. Dažādu modeļu stikla paneļu skaits atšķiras.



BRĪDINĀJUMS!

Tīrīšanas procesa laikā turiet cepeškrāsns durvis nedaudz pusvirus. Ja atvērsiet tās līdz galam, tās var nejauši aizvērties un potenciāli izraisīt bojājumus.



BRĪDINĀJUMS!

Nelietojiet ierīci, ja tajā nav ielikti stikla paneļi.

1. Atveriet cepeškrāsns durvis, līdz tās atrodas aptuveni 30° leņķī. Kad durvis ir nedaudz pusvirus, tās paliek šādā stāvoklī pašas.

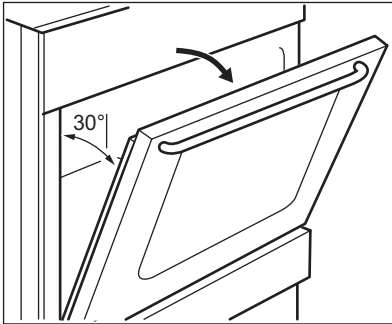

2. Satveriet durvju apmali (B) durvju augšējās malas abās pusēs un spiediet uz iekšu, lai atbrīvotu spraudņa bīvē.

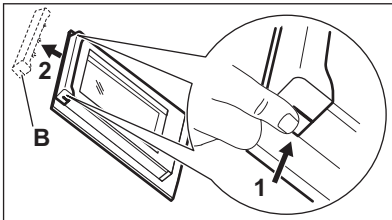

3. Pavelciet durvju apmali uz priekšu, lai to noņemt.



BRĪDINĀJUMS!

Kad stikla paneļi tiek izņemti, cepeškrāsns durvis cenšas aizvērties.

4. Satveriet durvju stikla paneļu augšējo malu un velciet tos uz augšu pa vienam.
5. Notīriet stikla paneli ar ziepjūdeni. Uzmanīgi noslaukiet stikla paneli.

Kad tīrīšana pabeigta, uzstādiet stikla paneļus un cepeškrāsns durvis. Veiciet augstāk minētās darbības pretējā secībā. Pirmo uzstādiet mazāko paneli, pēc tam lielāko.



UZMANĪBU!

Iekšējais stikla panelis noteikti jāuzstāda ligzdā pareizi.

13.8 Atvilktnes izņemšana



BRĪDINĀJUMS!

Neglabājiet atvilktnē viegli uzliesmojošus materiālus (piemēram, plastmasas maisījumus, cepeškrāsns cimodus, papīrus vai tīrīšanas aerosolus). Cepeškrāsns lietošanas laikā atvilktnē var sakarst. Pastāv aizdegšanās risks.

Lai atvilktni, kas atrodas zem cepeškrāsns, būtu vieglāk tīrīt, to var izņemt.

1. Izvelciet atvilktni līdz atdurei.

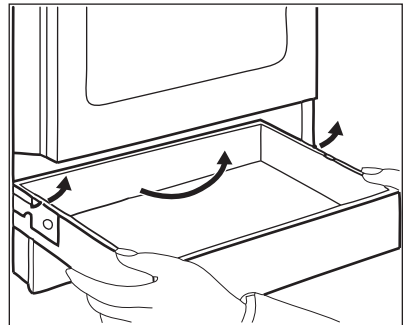

2. Lēnām paceliet atvilktni.
3. Izvelciet atvilktni līdz galam. Lai ievietotu atvilktni, veiciet iepriekš minētās darbības pretējā secībā.

13.9 Lampas nomainīšana



BRĪDINĀJUMS!

Elektrošoka risks.
Lampa var būt karsta.

1. Izslēdziet cepeškrāsni. Uzgaidiet, līdz cepeškrāsns ir atdzisusi.
2. Atslēdziet cepeškrāsni no elektrotīkla.
3. Iekļājiet uz tilpnes grīdas drānu.

Aizmugurējā lampa

1. Pagrieziet lampas pārsegu, lai to izņemtu.
2. Notīriet stikla pārsegu.
3. Nomainiet cepeškrāsns lampu ar piemērotu 300 °C siltumizturīgu cepeškrāsns lampu.
4. Uzlieciet stikla pārsegu.

14. PROBLĒMRISINĀŠANA



BRĪDINĀJUMS!

Skatiet sadaļu "Drošība".

14.1 Ko darīt, ja ...

Problēma	Iespējamais cēlonis	Risinājums
Nevar ieslēgt ierīci.	Ierīce nav pieslēgta elektroapgādei vai nav pieslēgta pareizi.	Pārbaudiet, vai ierīce ir pareizi pievienota strāvas padevei.
	Izdedzis drošinātājs.	Pārļiecinieties, vai ierīces darbības traucējumi ir saistīti ar drošinātāju. Ja drošinātājs atkārtoti izdeg, sazinieties ar kvalificētu elektrīķi.
Plīti nevar ieslēgt vai izslēgt.	Izdedzis drošinātājs.	Izslēdziet plīti vēlreiz un 10 sekunžu laikā iestatiet sildīšanas pakāpi.
	Uz vadības paneļa nonācis ūdens vai ir trekni traipi.	Noslaukiet vadības paneli.
Atlikušā siltuma indikators neieedegas.	Zona nav karsta, jo darbojas pavisam īsu laiku.	Ja zona ir darbojusies pietiekami ilgi, lai būtu karsta, sazinieties ar pilnvarotu servisa centru.
Automātiskās sakarsēšanas funkcija neieslēdzas.	Zona ir karsta.	Ļaujiet zonai pietiekami atdzist.
	Iestatīta maksimālā sildīšanas pakāpe.	Maksimālajai sildīšanas pakāpei ir tāda pati jauda kā funkcijai.
Sildīšanas pakāpe mainās starp diviem līmeņiem.	Darbojas jaudas pārvaldības funkcija.	Skatiet sadaļu "Izmantošana ikdienā".
 ieslēdzas.	Ir aktivizējies automātiskās izslēgšanas funkcija.	Deaktivizējiet plīti un atkal aktivizējiet to.

Problēma	Iespējamais cēlonis	Risinājums
F ieslēdzas.	Uz zonas nav ēdiena gatavošanas trauku.	Uzlieciet ēdiena gatavošanas trauku uz zonas.
	Nepiemēroti ēdiena gatavošanas trauki.	Izmantojiet atbilstošu ēdiena gatavošanas trauku. Skatiet sadaļu "Noderīgi ieteikumi un padomi".
	Zonai neatbilstošs ēdiena gatavošanas trauka apakšējās daļas diametrs.	Izmantojiet pareiza lieluma ēdiena gatavošanas trauku.
E4 ieslēdzas.	Radusies plīts kļūda, jo ēdiena gatavošanas trauks izvārijies sauss. Zonām darbojas automātiskas izslēgšanas funkcija un aizsardzība pret pārkaršanu.	Izslēdziet plīti. Noņemiet karsto ēdiena gatavošanas trauku. Aptuveni pēc 30 sekundēm atkal ieslēdziet zonu. Ja problēma bija saistīta ar ēdiena gatavošanas trauku, kļūdas paziņojums izdzies. Atlikušā siltuma indikators var turpināt degt. Ļaujiet ēdiena gatavošanas traukiem pietiekami atdzist. Pārbaudiet, vai jūsu ēdiena gatavošanas trauki ir piemēroti plītij. Skatiet sadaļu "Noderīgi ieteikumi un padomi".
Cepeškrāsns nesakarst.	Cepeškrāsns ir deaktivizēta.	Ieslēdziet cepeškrāsni.
	Nav iestatīti nepieciešamie iestatījumi.	Pārlicinieties, vai iestatījumi ir pareizi.
	Nav iestatīts pulkstenis.	Iestatiet pulksteni.
Lampa nedarbojas.	Lampa ir bojāta.	Nomainiet lampu.
Tvaiki un kondensāts nosēžas uz ēdiena un cepeškrāsns tilpnē.	Ēdieni cepeškrāsnī atstāti pārāk ilgi.	Pabeidzot gatavošanu, neatstājiet ēdienus cepeškrāsnī ilgāk par 15 - 20 minūtēm.
Ēdiena gatavošanai nepieciešams pārāk ilgs laiks, vai arī tas tiek pagatavots pārāk ātri.	Temperatūra ir pārāk zema vai pārāk augsta.	Ja nepieciešams, noregulējiet temperatūru. Ievērojiet rokasgrāmatā sniegtās norādes.

Problēma	Iespējamais cēlonis	Risinājums
Displejs rāda kļūdas kodu, kas nav tabulā.	Notikusi kļūme elektrosistēmā.	Izslēdziet ierīci, izmantojot mājas elektrosistēmas drošinātāju vai drošinātāju kārbas aizsargslēdzi, un tad atkal ieslēdziet to. Ja displejā atkārtoti parādās kļūdas kods, sazinieties ar klientu apkalpošanas centru.
Displejs rāda "12.00".	Ir bijis strāvas padeves pārtraukums.	Atiestatiet pulksteni.
Cepeškrāsni nevar ieslēgt vai lietot. Displejs rāda "400", un atskan skaņas signāls.	Cepeškrāsns ir nepareizi pievienota strāvas padevei.	Pārbaudiet, vai cepeškrāsns ir pareizi pievienota strāvas piegādei (skatiet pieslēguma diagrammu).
Izmantojot funkciju, gatavošanas rezultāti nav labi. PlusSteam.	Nav ieslēgta funkcija PlusSteam.	Skatiet sadaļu "Funkcijas ieslēgšana: PlusSteam".
	Jūs neiepildījāt ūdeni tīltnes tvertnē.	Skatiet sadaļu "Funkcijas ieslēgšana: PlusSteam".
	Nav pareizi ieslēgta funkcija PlusSteam ar papildu tvaika taustiņu.	Skatiet sadaļu "Funkcijas ieslēgšana: PlusSteam".
Jūs vēlaties aktivizēt Gatavošana, nedaudz izmantojot ventilatoru funkciju, bet deg Papildu tvaika taustiņa indikators.	Darbojas PlusSteam funkcija.	Nospiediet papildu tvaika taustiņu  , lai izslēgtu PlusSteam funkciju.
Ūdens tīltnes tvertnē nevarās.	Temperatūra ir pārāk zema.	Iestatiet vismaz 110 °C temperatūru. Skatiet sadaļu "Padomi un ieteikumi".
No tīltnes tvertnes tek ūdens.	Tīltnes tvertnē ir pārāk daudz ūdens.	Deaktivizējiet cepeškrāsni un pārlicinieties, ka ierīce ir auksta. Noslaukiet ūdeni ar sūkli vai drānu. Pievienojiet pareizu ūdens daudzumu tīltnes tvertnē. Skatiet specifisko procedūru.

14.2 Apkopes dati

Ja nevarat atrast risinājumu, sazinieties ar ierīces tirgotāju vai pilnvarotu servisa centru.

Servisa centram nepieciešamie dati norādīti uz tehnisko datu plāksnītes. Tehnisko datu plāksnīte atrodas cepeškrāsns iekšpusē uz priekšējā rāmja. Nenoņemiet cepeškrāsns iekšpusē esošo tehnisko datu plāksnīti.

lesakām pierakstīt datus šeit:	
Ierīces modeļa nosaukums (MOD.)
Izstrādājuma numurs (PNC)
Sērijas numurs (S.N.)

15. ENERGOEFEKTIVITĀTE

15.1 Informācija par plīti saskaņā ar ES 66/2014

Modeļa identifikācija	EKI54973OX	
Plīts veids	Plīts virsma atsevišķā plīti	
Gatavošanas zonu skaits	4	
Sildīšanas tehnoloģija	Indukcija	
Riņķa gatavošanas zonu diametrs (Ø)	Aizmugurējā kreisā	21,0 cm
	Aizmugurējā labā	14,0 cm
	Priekšējā labā	18,0 cm
	Priekšējā kreisā	14,0 cm
Energijas patēriņš pa gatavošanas zonu (EC electric cooking)	Aizmugurējā kreisā	162,7 Wh / kg
	Aizmugurējā labā	176,7 Wh / kg
	Priekšējā labā	170,7 Wh / kg
	Priekšējā kreisā	176,7 Wh / kg
Plīts enerģijas patēriņš (EC electric hob)	171,7 Wh / kg	

EN 60350-2 - Elektriskās mājāsaimniecības ierīces ēdiena gatavošanai. 2. daļa: Plīts virsmas - veikspējas noteikšanas metodes.

15.2 Plīts - Energijas taupīšana

Ievērojot turpmāk izklāstītos ieteikumus ikdienas gatavošanas laikā var ietaupīt enerģiju.

- Lieciet karsēt ūdeni tikai nepieciešamā tilpumā.

- Ja iespējams, uzlieciet ēdiena gatavošanas traukiem vākus.
- Pirms gatavošanas zonas ieslēgšanas uzlieciet uz tās ēdiena gatavošanas trauku.
- Mazākus ēdiena gatavošanas traukus lieciet uz mazākām gatavošanas zonām.
- Ēdiena gatavošanas traukus lieciet tieši gatavošanas zonas centrā.
- Varat izmantot atlikušo siltumu, lai uzturētu ēdienu siltu vai to kausētu.

15.3 Produkta informācija par cepeškrāsnīm un produkta informācijas lapa*

Ražotāja nosaukums	Electrolux
--------------------	------------

Modeļa identifikācija	EKI54973OX 943005231
Energoefektivitātes indekss	94,9
Energoefektivitātes klase	A
Enerģijas patēriņš ar standarta devu, tradicionālais režīms	0,84 kWh/ciklā
Enerģijas patēriņš ar standarta devu, piespiedu ventilācijas režīms	0,75 kWh/ciklā
Kameru skaits	1
Karstuma avots	Elektrība
Tilpums	58 l
Cepeškrāsns veids	Cepeškrāsns atsevišķā plīti
Masa	47.0 kg

* Eiropas Savienībai saskaņā ar ES regulām Nr. 65/2014 un 66/2014. Baltkrievijas Republikai saskaņā ar STB 2478-2017, G pielikumu; STB 2477-2017, A un B pielikumiem. Ukrainai saskaņā ar 568/32020.

Energoefektivitātes klase nav spēkā Krievijā.

EN 60350-1 - Elektriskās mājsaimniecības ierīces ēdiena gatavošanai. 1. daļa: Plīti, cepeškrāsns, tvaika cepeškrāsns un grili. Veiktspējas mērīšanas metodes.

15.4 Cepeškrāsns – Enerģijas taupīšana



Cepeškrāsns ir aprīkota ar funkcijām, kas ļauj taupīt enerģiju, gatavojot ikdienā.

Cepeškrāsns darbības laikā durvīm jābūt cieši aizvērtām. Gatavošanas laikā neviriniet cepeškrāsns durvis pārāk bieži. Uzturiet durvju blīvi tīru, un gādājiet, lai tā būtu labi nofiksēta.

Izmantojiet metāla traukus, lai uzlabotu enerģijas taupīšanu.

Kad iespējams, neuzsildiet cepeškrāsni pirms gatavošanas.

Uzturiet pēc iespējas īsākus pārtraukumus starp cepšanas reizēm, ja gatavojat vairākus ēdienus vienā reizē.

Gatavošana ar ventilatoru

Ja iespējams, enerģijas taupīšanas nolūkā izmantojiet gatavošanas funkcijas.

Atlikušais siltums

Ja gatavošanas ilgums pārsniedz 30 minūtes, samaziniet cepeškrāsns temperatūru līdz minimumam 3-10 minūtes pirms gatavošanas beigām. Atlikušais siltums cepeškrāsnī turpinās gatavot ēdienu.

Izmantojiet atlikušo siltumu, lai uzsildītu ēdienu.

Ēdiena siltuma uzturēšana

Izvēlieties mazāko iespējamo temperatūras iestatījumu, lai izmantotu atlikušo siltumu un saglabātu ēdienu siltu.

Mitrā cepšana

Funkcija paredzēta enerģijas taupīšanai gatavošanas laikā. Sīkāku informāciju skatiet nodaļā "Cepeškrāsns - izmantošana ikdienā", punktā "Cepeškrāsns funkcijas".

16. APSVĒRUMI PAR VIDES AIZSARDZĪBU

Nododiet otrreizējai pārstrādei materiālus ar simbolu . Ievietojiet iepakojuma materiālus atbilstošajos konteineros to otrreizējai pārstrādei. Palīdziet aizsargāt apkārtējo vidi un cilvēku veselību, atkārtoti pārstrādājot elektrisko un elektronisko iekārtu atkritumus.

Neizmetiet ierīces, kas apzīmētas ar šo simbolu , kopā ar māsaimniecības atkritumiem. Nododiet izstrādājumu vietējā otrreizējās pārstrādes punktā vai sazinieties ar vietējo pašvaldību.

www.electrolux.com/shop



867354655-A-092020

