

PALDIES, KA IEGĀDĀJĀTIES WHIRLPOOL IZSTRĀDĀJUMU.

Lai saņemtu pilnvērtīgu palīdzību, lūdzu, reģistrējiet savu ierīci vietnē [www.whirlpool.eu/register](http://www.whirlpool.eu/register)



Pirms ierīces lietošanas rūpīgi izlasiet Drošības norādījumus.

## VADĪBAS PANELIS

- 1 Ieslēgts/Izslēgts poga (ilgāk piespiežot: atiestatīšana)
- 2 Programmu poga
- 3 Programmu pārslēgs (griezt, lai atlasītu/ nospieš, lai apstiprinātu)
- 4 Palaišanas / Pauzes poga
- 5 Programmu zona
- 6 Displejs

### Izvēlnes pogas

- 7 Iestatījumi
- 8 FreshCare+
- 9 Taustiņi bloķēti
- 10 Atlikt Startu
- 11 Žāvēš. Laiks
- 12 Žāvēšana
- 13 Cikla Opcijas

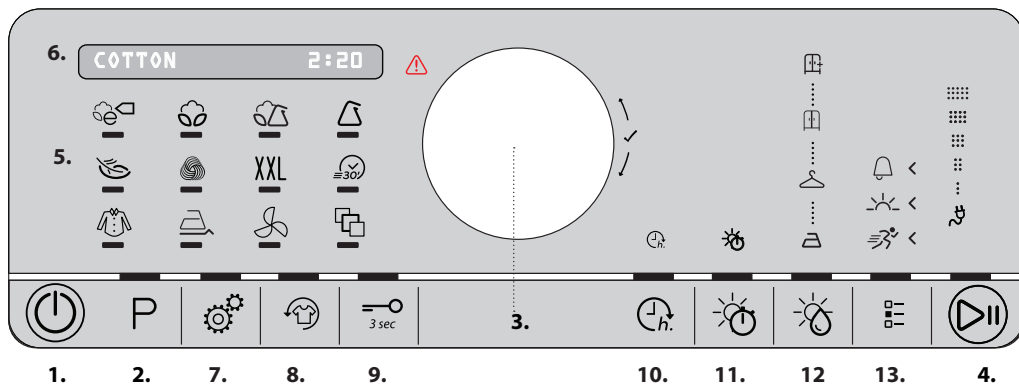

Konsultēt sadaļu Problēmu novēršana.

## PIRMĀ PALAIDE

Pirmajā veļas žāvētāja ieslēgšanas reizē vadības paneli automātiski parādīsies valodu izvēlnes saraksts. Grieziet pārslēgu, lai vizualizētu iekārtā pieejamās valodas. Nospiediet pārslēgu, lai apstiprinātu izvēlēto valodu.

Tāpat pārliecinieties, vai ūdens tvertne ir ievietota pareizi. Pārliecinieties, vai žāvēšanas šļūtene žāvētāja aizmugurē ir pareizi piestiprināta ūdens tvertnei (skatīt attēlā) vai jūsu mājas notekūdeņu sistēmai.

Lai nodrošinātu optimālu žāvētāja darbību, tas jāuzstāda telpās ar apkārtējo temperatūru no 20° līdz 23° C. Jebkurā gadījumā pareiza ierīces darbība tiek garantēta no 14° līdz 30° C temperatūrā. Pirms žāvētāja lietošanas pārliecinieties, ka ierīce ir atradusies vertikālā stāvoklī vismaz 6 stundas.

## IZSAUKŠANA (FUNKCIJU IZVĒLE)

Izsaukšanu iespējams veikt, kad vēlamās funkcijas led gaisma ir iedegta.

**Funkciju izsauc, pagriežot pārslēgu un tādējādi uz displeja vizualizējot iespējamās izvēlnes. Nospiediet pārslēgu, lai apstiprinātu izvēli.**

Iekārta piedāvā maršrutu programmu un opciju izvēli, sekojoši iedezoties funkciju led gaismām. Tāpat iespējams izvēlēties programmas un opcijas patstāvīgi, vienkārši nospiežot vēlamās programmas vai opcijas pogu.

## IKDIENAS LIETOŠANAS NORĀDĪJUMI

**Šeit aprakstītie pasākumi ļaus saglabāt ierīci OPTIMĀLĀ stāvoklī. Neaizmirstiet iztukšot ūdens tvertni, kā arī iztīrīt filtrus pēc katra žāvēšanas cikla beigām. (Skatiet sadaļu Tīrīšana un Apkope).**

1. Atvēriet durvis un ievietojiet veļu; ņemiet vērā norādes uz apģērba kopšanas etiķetēm, kā arī ņemiet vērā programmu sadaļā norādīto maks. slodzi. Iztukšojiet apģērba kabatas. Pārliecinieties, vai apģērbs nav palicis iespieties starp durvīm un/vai durvju filtru.
2. Aizvēriet durvis.
3. Nospiediet Ieslēgšanas/Izslēgšanas pogu.
4. Atkarībā no veļas veida, iestatiet vēlamo programmu. Pogas P led gaismai jābūt iedegtai. **Grieziet pārslēgu, lai iestatītu vēlamo, tad nospiediet pārslēgu, lai apstiprinātu.**
5. Iestatiet opcijas, ja nepieciešams. Ja opcijām ir apakšizvēlnes, tās var izsaukt griežot pārslēgu un pēc tam nospiežot pārslēgu, lai apstiprinātu.
6. Lai uzsāktu ciklu, nospiediet Palaišanas/Pauzes pogu.
7. Žāvēšanas cikla beigas tiek paziņotas ar skaņas signālu. Uz displeja parādās paziņojums par cikla beigām. Nekavējoties izņemiet veļu no veļas žāvētāja, tas palīdzēs izvairīties no ieburzījumu veidošanās.
8. Izslēdziet žāvētāju nospiežot Ieslēgšanas/Izslēgšanas pogu, atveriet durvis un izņemiet veļu. Ja žāvētājs netiek izslēgts manuāli, tad, apmēram 15 minūtes pēc cikla beigām, iekārta izslēdzas automātiski, lai ietaupītu enerģijas patēriņu.

Gadījumā, ja žāvētājs netiek iztukšots tūlīt pēc cikla beigām, atsevišķas iekārtas un/vai programmas/opcijas ir aprīkotas ar burzīšanās novēršanas sistēmu. Cilindrs pēc noteiktiem laika intervāliem sāk griezties vēl aptuveni dažas stundas pēc žāvēšanas beigām, tādējādi neļaujot veļai saburzīties.

Elektroapgādes pārtraukuma gadījumā nospiediet Palaišanas/ Pauzes pogu, lai restartētu ciklu.

### Elektroenerģijas patēriņa rādītājs

Šis indikators rāda patērētās elektroenerģijas līmeni, atkarībā no programmas un iestatītajām opcijām. Patēriņa daudzums ir proporcionāls displejā redzamo līniju skaitam, blakus elektroenerģijas patēriņa rādītāja ikonai.

### Tvertnes apgaismojums (ja ir)

Dažiem modeļiem ir pieejams tvertnes iekšējais apgaismojums, lai atvieglotu veļas žāvētāja lietošanu. Tam nav nepieciešams īpašs iestatījums. Gaisma ieslēdzas, piemēram atverot veļas žāvētāja durvis.

## DURVJU ATVĒRŠANA CIKLA LAIKĀ

Žāvēšanas laikā ir iespējams atvērt iekārtas durvis. Pēc tam, kad durvis ir atkal aizvērtas, atkārtoti nospiediet Palaišanas/Pauzes pogu, lai iedarbinātu žāvētāju.

## IESTATĪJUMI

Kā izvēlēties dažādus iestatījumus ir aprakstīts sadaļā "Izsaukšana".

**Valoda** uz displeja parāda pieejamās valodas.

**Taustiņu skaņa** ļauj regulēt vai deaktivizēt žāvētāja taustiņu iestatījumu skaņas.

**Cikla beigu brīdinājums** ļauj regulēt vai deaktivizēt žāvētāja cikla beigu skaņas.

**Displeja kontrasts** ļauj regulēt displeja gaišumu.

**Atcerēties pēdējo izmantoto ciklu**, ieslēdzot veļas žāvētāju, automātiski tiks iestatīts pēdējais izmantotais cikls, pretējā gadījumā tiks uzsākta rūpnīcā iestatītā programma.

**Eko režīms** ļauj regulēt veļas žāvētāja izslēgšanos pēc cikla beigām.

**Rūpnīcas iestatījumi** ļauj atjaunot rūpnīcas iestatījumus.

### \*MAKS. SLODZE 9 Kg (Sausas veļas ielāde)

## APĢĒRBU KOPŠANAS ETIĶETES

Pārbaudīt apģērba kopšanas etiķetes, it īpaši, ievietojot tos pirmo reizi veļas žāvētājā. Biežāk izmantotie simboli:











- drīkst žāvēt veļas žāvētājā.
- nežāvēt veļas žāvētājā.
- žāvēt augstā temperatūrā.
- žāvēt zemā temperatūrā.



Programmu ilgums ir atkarīgs no slodzes lieluma, auduma veida, no Jūsu izmantotās veļas mašīnas centrifūgas apgrieziena ātruma un no papildus opciju iestatījumiem.

**Modeļiem ar displeju cikla ilgums parādās uz vadības paneļa.** Žāvēšanas cikla laikā atlikušais ilgums tiek nepārtraukti kontrolēts un atjaunināts, tādējādi uzrādot pēc iespējas labāko prognozi.

## P PROGRAMMAS

-  **Eko Kokvilna** **kg Maks.\***  
Standarta kokvilnas programma ir piemērota vidēji mitras kokvilnas veļas žāvēšanai. Enerģijas patēriņa ziņā visefektīvākā programma kokvilnas veļas žāvēšanai. Enerģētikas datu etiķetē norādītās vērtības ir balstītas uz šo programmu.
-  **Kokvilna** **kg Maks.\***  
Kokvilnas veļas žāvēšanai.
-  **Jaukts** **kg 4**  
Šī programma ir vispiemērotākā, lai žāvētu kopā gan kokvilnas, gan sintētisku materiālu veļu.
-  **Sintētika** **kg 4**  
Sintētisku materiālu veļas žāvēšanai.
-  **Delikāta auduma apģērbs** **kg 2**  
Smalkveļas žāvēšanai, kam nepieciešama saudzīga apstrāde.
-  **Vilna** **kg 1**  
Vilnas apģērbu žāvēšanai. Pirms žāvēšanas ieteicams apģērbus izgriezt uz kreiso pusi. Ja apģērba biežākās apmales vēl jo projām šķiet mitras, tad atstāt apģērbus izžūt dabiskā veidā.
- XXL Lielzīmēra** **kg Maks.\***  
Kokvilnas palagu žāvēšanai.
-  **Ātrā 30'** **kg 0,5**  
Spēcīgā centrifūgā izgrieztu kokvilnas apģērbu žāvēšanai.
-  **Krekli** **kg 3**  
Šī programma ir paredzēta kokvilnas vai kokvilnas/sintētikas krekli žāvēšanai.
-  **Viegli Glud.**  
Šis cikls palīdz iztaisnot apģērba auduma šķiedras, tādējāti atvieglojot gludināšanu un locīšanu; nelietot slapju apģērbus žāvēšanai. Piemērots maza apjoma dabīga un jaukta tipa kokvilnas apģērba žāvēšanai.
-  **Atsvaidzina**  
Ātra programma, kas paredzēta auduma šķiedru atsvaidzināšanai, pateicoties vēsa gaisa plūsmi. Neizmanto slapja apģērba žāvēšanai. Šo programmu var izmantot pie jebkāda apjoma slodzes, bet rezultāts būs labāks pie mazas slodzes. Cikls ilgst aptuveni 20 minūtes.
-  **Speciālās**  
Lai iestatītu kādu no sekojošajām programmām, izmantojiet pārslēgu, lai izvēlētos un apstiprinātu "Īpašās Programmas" pozīciju. Programmu sarakstam var piekļūt griežot pārslēgu; uz displeja parādās pieejamo programmu nosaukumi. Lai apstiprinātu vēlamo programmu, nospiediet pārslēgu.
- Džinsi** **kg 3**  
Džinsu un izturīga kokvilnas auduma apģērbus, piemēram bikses un jakas, žāvēšanai.
  - Mazizmēra** **kg 1**  
Ekonomiska žāvēšana pie maza apjoma ielādes.
  - Sporta Apģērbs** **kg 4**  
Sintētikas vai jaukta kokvilnas auduma sporta apģērbus žāvēšanai.
  - Zids** **kg 0,5**  
Delikātu zīda audumu žāvēšanai.

### OPCIJU TAUSTIŅI

Šie taustiņi izmanto izvēlētas programmas personalizācijai, atkarībā no personiskajām vajadzībām. Ne visas opcijas ir pieejamas visām programmām. Dažas opcijas ir nesavienojamas ar iepriekš iestatītajām. Neatbilstība tiek paziņota ar skaņas signālu un/vai mirgojošiem indikatoriem. Ja opcija ir pieejama, iestatītās opcijas indikatora lampiņa paliks ieslēgta. Atsevišķas opcijas var saglabāties programmas atmiņā, ja iepriekšējā s žāvēšanas reizē iestatītas tajā pašā programmā..

- Krāsains** **kg Maks.\***  
Saudzīga žāvēšanas programma piemērota krāsainiem apģērbiem.
- Dūnu Jakas** **kg 2,5**  
Jaku ar spalvu pildījumu un dūnu jaku žāvēšanai, saglabājot to dabīgo mikstumu (2 jakas).

## OPCIJAS

**Pēc programmas izvēles, ja nepieciešams, ir iespējams iestatīt dažādas papildus opcijas.**

 **Žāvēšana**  
Ikvienai programmai ir jau iestatīta sausuma pakāpe. Dažām programmām ir iespējams regulēt atlikušā mitruma daudzumu veļā. Nospieš attiecīgo opcijas taustiņu, iedegsies LED gaisma. Griezt pārslēgu, lai izsauktu katrai programmai pieejamos limerņus. Nospiediet pārslēgu, lai apstiprinātu izvēli.

 **Gatavs gludināšanai:** ļoti saudzīga žāvēšana. Piemērota, lai atvieglotu apģērbus gludināšanu tūlīt pēc cikla beigām.

 **Sauss:** līmenis, kas speciāli paredzēts delikāta apģērba žāvēšanai; veļa gatava uzkāšanai uz pakaramā.

 **Gatavs atvilktnēi:** veļa ir gatava locīšanai un ievietošanai skapī.

 **Īpaši sauss:** apģērbiem, ko paredzēts valkāt tūlīt pēc žāvēšanas cikla beigām.

 **Žāvēš. Laiks**  
Dažām programmām iespējams regulēt žāvēšanas ilgumu. Nospieš attiecīgās opcijas taustiņu, iedegsies led gaisma. Griezt pārslēgu, lai vizualizētu katrai programmai pieejamo laiku. Nospieš pārslēgu, lai apstiprinātu izvēli.

 **Atliktais Start**  
Nospieš attiecīgo opcijas taustiņu, iedegsies led gaisma. Griezt pārslēgu, lai izsauktu katrai programmai pieejamos laikus. Nospieš pārslēgu, lai apstiprinātu izvēli. Gadījumā, ja tiek atvērtas veļas žāvētāja durvis, tad pēc to aizvēršanas, atkārtoti jānospiež Palaišanas/Pauzes poga.

 **Fresh Care+**  
Ja veļa tiek atstāta žāvētāja cilindā pēc žāvēšanas cikla beigām, tā tiek pakļauta baktēriju vairošanās riskam. Šī opcija ļauj samazināt baktēriju vairošanos pateicoties temperatūras un cilindra rotācijas kontrolei. Šīs funkcijas maksimālais ilgums ir 6 stundas pēc izvēlētas programmas beigām. Šī opcija, ja iestatīta iepriekšējā žāvēšanas cikla laikā, tiek saglabāta iekārtas atmiņā. Ja šī opcija tiek lietota kopā ar atliktā starta opciju, tad burzīšanās novēršanas opcija būs pievienota arī atliktā starta fāzē (pateicoties periodiskai cilindra rotācijai).

**—O Taustiņi bloķēti**  
Šī opcija bloķē visas iekārtas komandas, izņemot ieslēgšanas/izslēgšanas pogu.

Kad žāvētājs ir ieslēgts:

- Lai aktivizētu opciju, turēt nospiestu taustiņu līdz attiecīgais indikators ieslēdzas.
- Lai deaktivizētu opciju, turēt nospiestu taustiņu līdz attiecīgais indikators izslēdzas.

Šī opcija, ja iestatīta iepriekšējā žāvēšanas cikla laikā, tiek saglabāta iekārtas atmiņā

### —C Cikla Opcijas

 Šis taustiņš nodrošina piekļu pieejamo opciju izvēlei (skat. turpmākās opcijas). Pēc taustiņa nospiešanas, griezt pārslēgu, lai izvēlētos opciju un nospieš pārslēgu, lai apstiprinātu.

-  **Ātrais**  
Nodrošina ātrāku žāvēšanu.



Šā veļas žāvētāja vilnas žāvēšanas programmu vilnas apģērbiem, uz kuru etiķetes ir norāde "mazgāt ar rokām", ir apstiprinājis uzņēmums "The Woolmark Company" ar noteikumu, ka apģērbi tiek žāvēti saskaņā ar veļas žāvētāja ražotāja norādēm. Ievērojiet mazgāšanas norādes uz apģērba kopšanas etiķetes. M1762. Simbols Woolmark ir sertifikācijas zīme daudzās valstīs.

- ☀ **Maigais**  
Nodrošina rūpīgāku veļas apstrādi, samazinot žāvēšanas temperatūru.

- 🔔 **Cikla beigu brīd.**  
Šī opcija aktivizē pagarinātu skaņas signālu cikla beigās. Leteicams aktivizēt, ja neesat pārliecināti saklausīt normālo cikla beigu skaņas signālu. Šī opcija, ja iestatīta iepriekšējā žāvēšanas cikla laikā, tiek saglabāta iekārtas atmiņā.

## TĪRĪŠANA UN APKOPE

**Atvienojiet žāvētāju no elektrotīkla tā tīrīšanas un apkopes laikā.**

⚠ **Ūdens tvertnes iztukšošana pēc katra cikla (skat. A attēlu).**  
Izņemiet žāvētāja ūdens tvertni un izlejiet izlietnē vai kādā citā notekūdeņu caurulē, pēc tam atkal ielieciet pereiži žāvētājā. Nelietojiet žāvētāju pirms neesat ielikuši atpakaļ ūdens tvertni tai paredzētajā vietā.

⚠ **Durvju filtra tīrīšana pēc katra cikla (skat. B attēlu).**  
Izņemiet filtru un attīriet tā virsmu no iespējamām pūkām un diegiem, mazgājot to tekošā ūdenī vai izsūcot ar putekļsūcēju. Optimālam sniegumam nožāvējiet visus filtrus pirms to ievietošanas atpakaļ. Nelietojiet žāvētāju pirms neesat ielikuši atpakaļ durvju filtru tam paredzētajā vietā.

Kā pareizi izņemt durvju filtru:

1. Atveriet durvis un pavelciet filtru uz augšu.
2. Atveriet filtru un attīriet visas tā virsmas no pūkām. Pareizi ielieciet filtru iekārtā; pārbaudot, lai tas ir cieši un nekustīgi ievietots žāvētāja apšuvumā.

⚠ **Apakšējā filtra tīrīšana, kad ieslēdzas attiecīgais indikators (skat. C attēlu).**

Izņemiet filtru un attīriet tā virsmu no iespējamām pūkām un diegiem, mazgājot to tekošā ūdenī vai izsūcot ar putekļsūcēju. Ieteicams šo filtru iztīrīt pēc katra žāvēšanas cikla, lai optimizētu žāvēšanas jaudu. Nelietojiet žāvētāju pirms neesat ielikuši atpakaļ filtru tam paredzētajā vietā.

Kā pareizi izņemt apakšējo filtru:

1. Atveriet iekārtas apakšējo durvju.
2. Satveriet rokturi un izvelciet ārā apakšējo filtru.
3. Atveriet filtra aizmugurējo vāku un attīriet tā iekšējo sienu no iespējamām pūkām un diegiem.
4. Iztīriet apakšējā filtra bloku, izvairoties no tieša kontakta ar plānajām metāla plāksnītēm.
5. Aizveriet apakšējā filtra aizmugurējo vāku un ielieciet to atpakaļ, pārliecinoties, ka tas ir pilnībā ievietots savā vietā.
6. Nospiediet uz leju filtra rokturi un aizveriet apakšējo iekārtas durvju.
7. Pārbaudiet, vai gaisa ievades eja ir brīva.

**Filtri ir būtiska žāvētāja sastāvdaļa. To funkcija ir uztvert pūkas, kas veidojas žāvēšanas laikā. Ja filtri ir nosprostoti, tas ievērojami ietekmē gaisa cirkulāciju žāvētājā, palielinot žāvēšanas laiku un elektroenerģijas patēriņu, kā arī var radīt žāvētāja bojājumus. Ja šīs darbības netiek izpildītas pareizi, žāvētājs varētu nedarboties.**

## PĀRVADĀŠANA UN APSTRĀDE

*Nekad neceliet žāvētāju, turot to aiz darbvirsmas.*

1. Atvienojiet žāvētāju no strāvas.
2. Pārliecinieties, vai durvis un ūdens tvertne ir aizvērti pareizi.
3. Ja drenāžas caurule pievienota mājas notekūdeņu sistēmai, vēlreiz piestipriniet drenāžas cauruli žāvētāja aizmugurē (skatiet Montāžas instrukciju).

Enerģijas patēriņš			
Izslēgtā režīmā (Po) W	0.50		
Ieslēgtā režīmā (PI) W	1.00		
Programmas	Kg	kWh	Minūtes
Eko Medvilnē* ◻	9	2.07	211
Eko Medvilnē ◻	4.5	1.19	131
Sintētika	4	0.73	95

\*Enerģijas datu etiķetes atsaucies programma, šī programma ir piemērota normālu kokvilnas apģērbu žāvēšanai un ir visefektīvākā attiecībā uz enerģijas patēriņu. (Standarta konfigurācija/sākotnēji iestatīta).

## Siltumsūkņa sistēma

Siltumsūkņi satur siltumnīcas efektu izraisošas gāzes, kas atrodas hermētiski noslēgtā vienībā. Šī noslēgtā vienība satur 0.18 kg gāzi R134a F. GWP = 1430 (1t CO2).

## IZSTRĀDĀJUMA APRAKSTS

1. Ūdens tvertne
2. Gaisa ievades eja
3. Apakšējais filtrs
4. Durvju filtrs

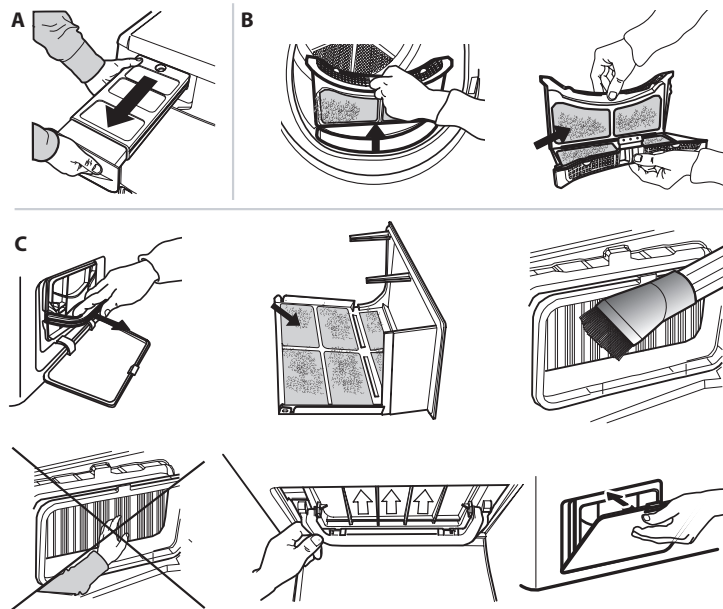
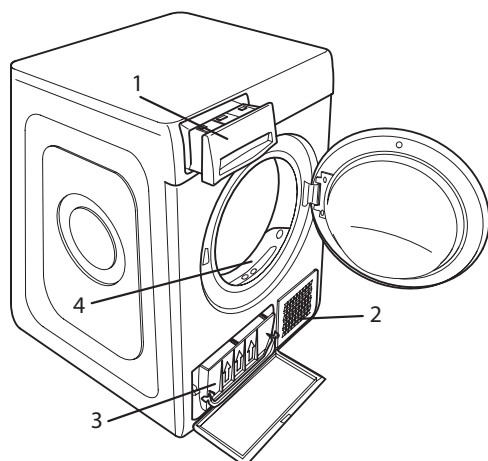

## PROBLĒMU NOVĒRŠANA

Ja rodas iekārtas darbības traucējumi, pirms sazināties ar Klientu apkalpošanas dienestu, iepazīstieties ar šo tabulu. Bieži vien kļūmes ir nelielas un ir atrisināmas dažu minūšu laikā.

Kļūme	Iespējamais cēlonis	Risinājums
Žvētāju nevar iedarbināt	Iekārtas kontaktdakša nav ielikta strāvas rozetē.	Ielikta kontaktdakšu strāvas rozetē.
	Strāvas rozete ir bojāta.	Pamēģināt pievienot kādu citu elektroiekārtu tai pašai strāvas rozetei. Neizmantojiet strāvas pagarinātājus vai kontakta adapterus.
	Strāvas padeves pārtraukums.	Uzgaidiet, kad tiks atjaunota strāvas padeve.
Žvētāju nevar palaist.	Durvis nav cieši aizvērtas.	Aizveriet iekārtas durvis.
	Ir iestatīta cikla starta atlikšana	Iekārtās, kurās pieejama šī funkcija: nogaidiet iestatītā atlikšanas laika beigas vai arī izslēdziet žvētāju, lai to palaistu no jauna. Skatīt sadaļu Opcijas.
	Nav nospiesta Palaišanas/Pauzes poga, lai palaistu programmu.	Nospiediet Palaišanas/Pauzes pogu.
Žvēšana ir pārāk lēna.	Iekārtās, kurās pieejama opcija taustiņu bloķēšana, ir iestatīta šī opcija.	Skatīt sadaļu Opcijas, ja ir aktivizēta taustiņu bloķēšana, deaktivizējiet šo opciju. Iekārtas izslēgšana nenodrošina šīs opcijas deaktivizēšanu.
	Nav veikta atbilstoša tehniskā apkope.	Skatīt sadaļu Tīrīšana un Apkope un izpildiet tajā aprakstītās darbības.
	Iestatītā programma, laiks un/vai sausuma pakāpe nav piemēroti žvētājā esošās ielādes daudzumam un veidam.	Skatīt sadaļu Programmas un opcijas, lai izvēlētos ielādes tipam piemērotāko programmu un opcijas.
	Veļa ir pārāk mitra.	Lai likvidētu pēc iespējas lielāku daudzumu ūdens, veiciet mazgāšanas ciklu ar lielāka skaita apgriezīgu centrifūgu.
Programma nav pabeigta.	Iespējams žvētājs ir pārslogots.	Skatīt sadaļu Programmas, lai iepazītos ar katrai programmai piemēroto maksimālo slodzi.
	Iespējams noticis strāvas padeves pārtraukums.	Strāvas padeves pārtraukuma gadījumā, nospiediet Palaišanas/Pauzes pogu, lai ciklu palaistu no jauna.

### Ieslēgti vai mirgojoši indikatori

<b>Ūdens tvertne</b>	Ūdens tvertne ir pilna.	Iztukšot ūdens tvertni. Skatīt sadaļu Tīrīšana un Apkope.
<b>Durvju filtrs un/vai apakšējais filtrs</b>	Kļūme gaisa plūsmā, kas nepieciešama iekārtas darbībai.	Iztīriet durvju filtru, apakšējo filtru un pārbaudiet, vai nav nosprostota gaisa ievades eja. Ja šīs darbības netiek izpildītas pareizi, žvētājs varētu sabojāties.
<b>Apakšējais filtrs*</b>	Ir jāiztīra apakšējais filtrs.	Iztīriet apakšējo filtru. Skatīt sadaļu Tīrīšana un Apkope.
Uz displeja parādās uzraksts "Fault FX EX"	Iekārtas sensori ir konstatējuši kļūmi.	Izslēdziet veļas žvētāju un atvienojiet to no elektropadeves tīkla. Nekavējoties atveriet durvis un izņemiet veļu, lai izkliedētu pāvārdāšanas laikā radušos siltumu. Nogaidiet apmēram 15 minūtes. Pievienojiet atkārtoti veļas pāvārdāšanu elektrotīklam, ievietojiet veļu un sāciet pāvārdāšanas ciklu. <b>Ja problēmu neizdodas atrisināt patstāvīgi, sazinieties ar Klientu apkalpošanas dienestu un dariet zināmus mirgojošos ciparus un burtus uz displeja. Piemēram F3 un E2</b>
<b>DEMO REŽĪMS</b> Cikla ilgums ir dažas minūtes.	Žvētājs ir Demo režīmā. (palaist demo vers.)	Deaktivizējiet demo režīmu. Turpmākās darbības jāveic noteiktā secībā un bez pārtraukumiem. Ieslēdziet un tad izslēdziet veļas žvētāju. Nospiediet pogas Nr.2 un 13 (skat. pirmo lappusi) līdz atskanēs skaņas signāls. Atkārtoti ieslēdziet veļas žvētāju. Tiek paziņots par izeju no demo režīmā.

\*Piezīme: daži modeļi ir aprīkoti ar automātiskās attīrīšanas sistēmu; tiem nav apakšējā filtra. Skatīt sadaļu Tīrīšana un Apkope.



**Drošības norādījumus, lietotāja rokasgrāmatu, izstrādājuma īpašo zīmi un energopatēriņu informāciju varat lejuplādēt:**

- Apmeklējot tīmekļa vietni [docs.whirlpool.eu](http://docs.whirlpool.eu)
- Izmantojot QR kodu
- Vai arī **sazinieties ar mūsu pēcpārdošanas apkopes dienestu** (telefona numurs norādīts garantijas grāmatīnā). Sazinoties ar mūsu pēcpārdošanas apkopes dienestu, lūdzu, nosauciet kodus, kas redzami izstrādājuma datu plāksnītē.

