

# SAMSUNG

# FULL MANUAL

---

## HW-T550

Imagine the possibilities

Thank you for purchasing this Samsung product.

To receive more complete service, please register  
your product at [www.samsung.com/register](http://www.samsung.com/register)

# SAFETY INFORMATION









## SAFETY WARNINGS

TO REDUCE THE RISK OF ELECTRIC SHOCK, DO NOT REMOVE THE COVER (OR BACK).

NO USER-SERVICEABLE PARTS ARE INSIDE.

REFER SERVICING TO QUALIFIED SERVICE PERSONNEL.

Refer to the table below for an explanation of symbols which may be on your Samsung product.

	<p style="text-align: center;"><b>CAUTION</b> <b>RISK OF ELECTRIC SHOCK.</b> <b>DO NOT OPEN.</b></p>	
	<p>This symbol indicates that high voltage is present inside. It is dangerous to make any kind of contact with any internal part of this product.</p>	
	<p>This symbol indicates that this product has included important literature concerning operation and maintenance.</p>	
	<p>Class II product : This symbol indicates that it does not require a safety connection to electrical earth (ground). If this symbol is not present on a product with a power cord, the product MUST have a reliable connection to protective earth (ground).</p>	
	<p>AC voltage : This symbol indicates that the rated voltage marked with the symbol is AC voltage.</p>	
	<p>DC voltage : This symbol indicates that the rated voltage marked with the symbol is DC voltage.</p>	
	<p>Caution, Consult instructions for use : This symbol instructs the user to consult the user manual for further safety related information.</p>	

## WARNING

- To reduce the risk of fire or electric shock, do not expose this appliance to rain or moisture.

## CAUTION

- TO PREVENT ELECTRIC SHOCK, MATCH WIDE BLADE OF PLUG TO WIDE SLOT, FULLY INSERT.
- This apparatus shall always be connected to a AC outlet with a protective grounding connection.
- To disconnect the apparatus from the mains, the plug must be pulled out from the mains socket, therefore the mains plug shall be readily operable.
- Do not expose this apparatus to dripping or splashing. Do not put objects filled with liquids, such as vases on the apparatus.
- To turn this apparatus off completely, you must pull the power plug out of the wall socket. Consequently, the power plug must be easily and readily accessible at all times.

# PRECAUTIONS

1. Ensure that the AC power supply in your house complies with the power requirements listed on the identification sticker located on the bottom of your product. Install your product horizontally, on a suitable base (furniture), with enough space around it for ventilation (7~10 cm). Make sure the ventilation slots are not covered. Do not place the unit on amplifiers or other equipment which may become hot. This unit is designed for continuous use. To fully turn off the unit, disconnect the AC plug from the wall outlet. Unplug the unit if you intend to leave it unused for a long period of time.
2. During thunderstorms, disconnect the AC plug from the wall outlet. Voltage peaks due to lightning could damage the unit.
3. Do not expose the unit to direct sunlight or other heat sources. This could lead to overheating and cause the unit to malfunction.
4. Protect the product from moisture (i.e. vases), and excess heat (e.g. a fireplace) or equipment creating strong magnetic or electric fields. Unplug the power cable from the AC wall socket if the unit malfunctions. Your product is not intended for industrial use. It is for personal use only. Condensation may occur if your product has been stored in cold temperatures. If transporting the unit during the winter, wait approximately 2 hours until the unit has reached room temperature before using.

5. The battery used with this product contains chemicals that are harmful to the environment. Do not dispose of the battery in the general household trash. Do not expose the battery to excess heat, direct sunlight, or fire. Do not short circuit, disassemble, or overheat the battery. Danger of explosion if the battery is replaced incorrectly. Replace only with the same or equivalent type.

## ABOUT THIS MANUAL

The user manual has two parts: this simple paper USER MANUAL and a detailed FULL MANUAL you can download.



### USER MANUAL

See this manual for safety instructions, product installation, components, connections, and product specifications.



### FULL MANUAL

You can access the FULL MANUAL on Samsung's on-line customer support centre by scanning the QR code. To see the manual on your PC or mobile device, download the manual in document format from Samsung's website. (<http://www.samsung.com/support>)

Design and specifications are subject to change without prior notice.

# CONTENTS

<b>01</b>	<b>Checking the Components</b>	<b>2</b>
	Inserting Batteries before using the Remote Control (AA batteries X 2)	2
<b>02</b>	<b>Product Overview</b>	<b>3</b>
	Front Panel / Top Panel of the Soundbar	3
	Bottom Panel of the Soundbar	4
<b>03</b>	<b>Connecting the Soundbar</b>	<b>5</b>
	Connecting Electrical Power	5
	Connecting the Soundbar to the Subwoofer	6
	– Automatic connection between the Subwoofer and the Soundbar	6
	– Manually connecting the Subwoofer if automatic connection fails	7
	Connecting an SWA-8500S (Sold Separately) to your Soundbar	8
<b>04</b>	<b>Connecting to your TV</b>	<b>10</b>
	Method 1. Connecting with a Cable	10
	– Connecting using an Optical Cable	10
	– Connecting a TV using an HDMI Cable	11
	Method 2. Connecting Wirelessly	12
	– Connecting a TV via Bluetooth	12
<b>05</b>	<b>Connecting an External Device</b>	<b>14</b>
	Connecting using an Optical Cable	14
	Connecting using an HDMI Cable	15
<b>06</b>	<b>Connecting a USB Storage Device</b>	<b>16</b>

<b>07</b>	<b>Connecting a Mobile Device</b>	<b>17</b>
	Connecting via Bluetooth	17
<b>08</b>	<b>Using the Remote Control</b>	<b>21</b>
	How to Use the Remote Control	21
	Adjusting the Soundbar volume with a TV remote control	24
	Using the Hidden Buttons (Buttons with more than one function)	25
	Output specifications for the different sound effect modes	25
<b>09</b>	<b>Installing the Wall Mount</b>	<b>26</b>
	Installation Precautions	26
	Wallmount Components	26
<b>10</b>	<b>Software Update</b>	<b>28</b>
	How to check the Firmware version	28
	Update Procedure	29
	If UPDATE is not displayed	29
<b>11</b>	<b>Troubleshooting</b>	<b>30</b>
<b>12</b>	<b>Licence</b>	<b>31</b>
<b>13</b>	<b>Open Source Licence Notice</b>	<b>31</b>
<b>14</b>	<b>Important Notes About Service</b>	<b>31</b>
<b>15</b>	<b>Specifications and Guide</b>	<b>32</b>
	Specifications	32

# 01 CHECKING THE COMPONENTS

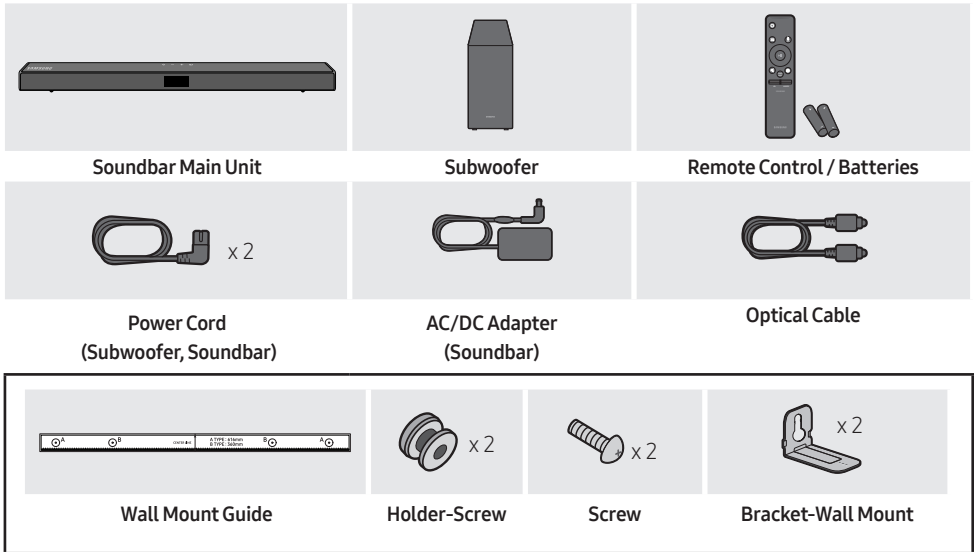

- For more information about the power supply and power consumption, refer to the label attached to the product. (Label: Bottom of the Soundbar Main Unit)
- To purchase additional components or optional cables, contact a Samsung Service Centre or Samsung Customer Care.
- Depending on the region, the appearance of the AC plug may differ from the plug displayed above, or it may be supplied integrated with the AC/DC adapter.
- The appearance of the accessories may differ slightly from the illustrations above.

## Inserting Batteries before using the Remote Control (AA batteries X 2)

Slide the back cover in the direction of the arrow until it is completely removed. Insert 2 AA batteries (1.5V) oriented so that their polarity is correct. Slide the back cover back into position.

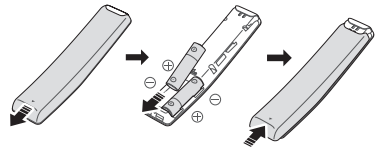

# 02 PRODUCT OVERVIEW

## Front Panel / Top Panel of the Soundbar

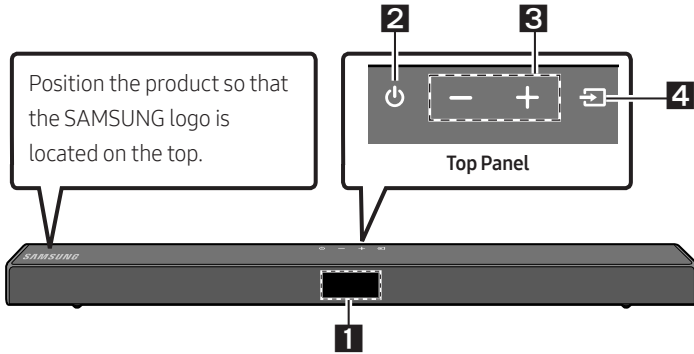

<b>1</b>	<p><b>Display</b> Displays the product's status and current mode.</p>												
<b>2</b>	<p> <b>(Power) Button</b> Turns the power on and off.</p> <ul style="list-style-type: none"> <li>• <b>Auto Power Down Function</b> The unit turns off automatically in the following situations: <ul style="list-style-type: none"> <li>– In <b>D.IN / HDMI / BT / USB</b> Mode : If there is no audio signal for 20 minutes.</li> </ul> </li> </ul>												
<b>3</b>	<p><b>-/+ (Volume) Button</b> Adjusts the volume.</p> <ul style="list-style-type: none"> <li>• When adjusted, the volume level appears on the Soundbar's front display.</li> </ul>												
<b>4</b>	<p> <b>(Source) Button</b> Selects the source input mode.</p> <table border="1" style="width: 100%; border-collapse: collapse;"> <thead> <tr> <th style="text-align: center;">Input mode</th> <th style="text-align: center;">Display</th> </tr> </thead> <tbody> <tr> <td style="text-align: center;">Optical Digital input</td> <td style="text-align: center;">D.IN</td> </tr> <tr> <td style="text-align: center;">ARC (HDMI OUT) input</td> <td style="text-align: center;">D.IN → TV ARC (Auto conversion)</td> </tr> <tr> <td style="text-align: center;">HDMI input</td> <td style="text-align: center;">HDMI</td> </tr> <tr> <td style="text-align: center;">BLUETOOTH mode</td> <td style="text-align: center;">BT</td> </tr> <tr> <td style="text-align: center;">USB mode</td> <td style="text-align: center;">USB</td> </tr> </tbody> </table> <ul style="list-style-type: none"> <li>• To turn on "<b>BT PAIRING</b>" mode, change the source to "<b>BT</b>" mode, and then press and hold the  <b>(Source)</b> button for more than 5 seconds.</li> </ul>	Input mode	Display	Optical Digital input	D.IN	ARC (HDMI OUT) input	D.IN → TV ARC (Auto conversion)	HDMI input	HDMI	BLUETOOTH mode	BT	USB mode	USB
Input mode	Display												
Optical Digital input	D.IN												
ARC (HDMI OUT) input	D.IN → TV ARC (Auto conversion)												
HDMI input	HDMI												
BLUETOOTH mode	BT												
USB mode	USB												

- When you plug in the AC cord, the power button will begin working in 4 to 6 seconds.
- When you turn on this unit, there will be a 4 to 5 second delay before it produces sound.
- If you want to enjoy sound only from the Soundbar, you must turn off the TV's speakers in the Audio Setup menu of your TV. Refer to the owner's manual supplied with your TV.

# Bottom Panel of the Soundbar

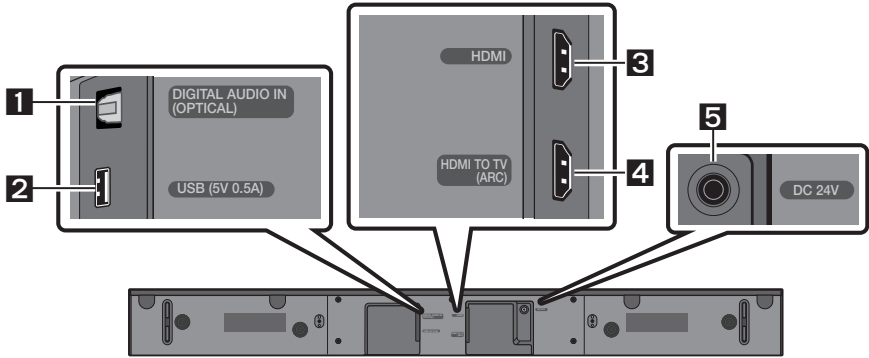

<b>1</b>	<b>DIGITAL AUDIO IN (OPTICAL)</b> Connect to the digital (optical) output of an external device.
<b>2</b>	<b>USB (5V 0.5A)</b> Connect a USB device here to play music files stored on the USB device through the Soundbar.
<b>3</b>	<b>HDMI</b> Inputs digital video and audio signals simultaneously using an HDMI cable. Connect to the HDMI output of an external device.
<b>4</b>	<b>HDMI TO TV (ARC)</b> Connect to the HDMI (ARC) jack on a TV.
<b>5</b>	<b>DC 24V (Power Supply In)</b> Connect the AC/DC power adapter.

- When disconnecting the power cable of the AC/DC power adaptor from a wall outlet, pull the plug. Do not pull the cable.
- Do not connect this unit or other components to an AC outlet until all connections between components are complete.



# 03 CONNECTING THE SOUNDBAR

## Connecting Electrical Power

Use the power components to connect the Subwoofer and Soundbar to an electrical outlet in the following order:

1. Connect the power cord to the Subwoofer.
2. Connect the power output cable to the power adapter, and then to the Soundbar.
3. Connect the power cord to a wall socket.

See the illustrations below.

- For more information about the required electrical power and power consumption, refer to the label attached to the product. (Label: Bottom of the Soundbar Main Unit)

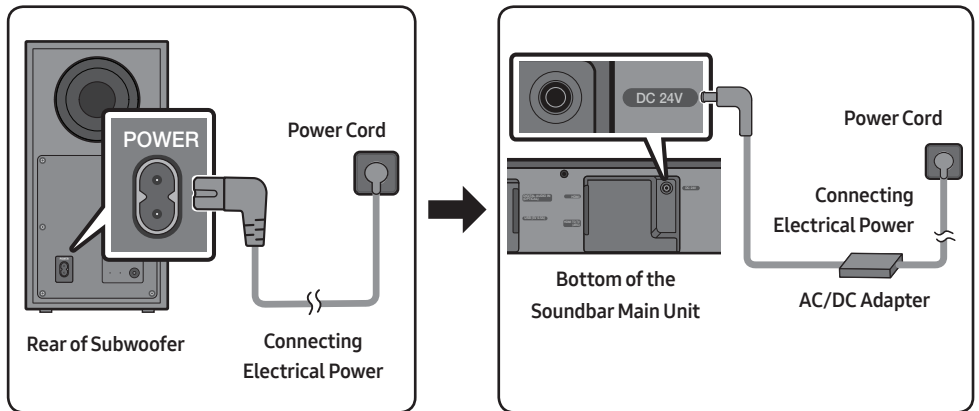

- Make sure to rest the AC/DC Adapter flat on a table or the floor. If you place the AC/DC Adapter so that it is hanging with the AC cord input facing upwards, water or other foreign substances could enter the Adapter and cause the Adapter to malfunction.

# Connecting the Soundbar to the Subwoofer

When the subwoofer is connected, you can enjoy rich bass sound.

## Automatic connection between the Subwoofer and the Soundbar

When you turn the power on after connecting the power cables to the Soundbar and subwoofer, the subwoofer is automatically connected to the Soundbar.

- When auto pairing is complete, the blue indicators at the rear of the subwoofer turn on.

## LED Indicator Lights on the Rear of Subwoofer

LED	Status	Description	Resolution
Blue	On	Successfully connected (normal operation)	-
	Blinking	Recovering the connection	Check if the power cable attached to the main Soundbar unit is connected properly or wait about 5 minutes. If blinking persists, try manually connecting the subwoofer. See page 7.
Red	On	Standby (with the Soundbar main unit turned off)	Check if the power cable attached to the main Soundbar unit is connected properly.
		Connection failed	Connect again. See the instructions for manual connection on page 7.
Red and blue	Blinking	Malfunction	See the contact information for the Samsung Service Centre in this manual.

## Manually connecting the Subwoofer if automatic connection fails

### Before performing the manual connection procedure below:

- Check whether the power cables for the Soundbar and subwoofer are connected properly.
- Make sure that the Soundbar is turned on.

1. Press and hold **ID SET** on the rear of the subwoofer for at least 5 seconds.
  - The red indicator on the rear of the subwoofer turns off and the blue indicator blinks.

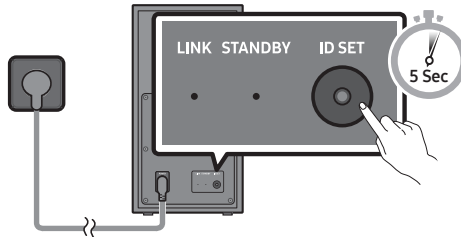

Rear of Subwoofer

2. Press and hold the **Up** button on the remote control for at least 5 seconds.
  - The **ID SET** message appears on the display of the Soundbar for a moment, and then it disappears.
  - The Soundbar will automatically power on when **ID SET** is complete.

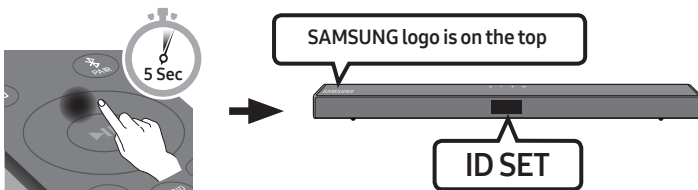

3. Check if the LINK LED is solid blue (connection complete).

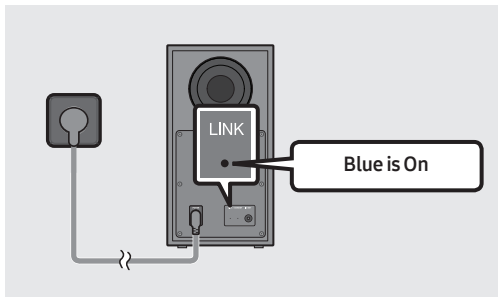

The LINK LED indicator stops blinking and glows a solid blue when a connection is established between the Soundbar and the Wireless Subwoofer.

## NOTES

- Do not connect the power cord of this product or your TV to a wall outlet until all connections between components are complete.
- Before moving or installing this product, be sure to turn off the power and disconnect the power cord.
- If the main unit is powered off, the wireless subwoofer will go into stand-by mode and the STANDBY LED on the rear of the sub-woofer will turn red after blinking in blue several times.
- If you use a device that uses the same frequency (5.8GHz) as the Soundbar near the Soundbar, interference may cause some sound interruption.
- The maximum transmission distance of the main unit's wireless signal is about 10 m, but may vary depending on your operating environment. If a steel-concrete or metallic wall is between the main unit and the wireless subwoofer, the system may not operate at all because the wireless signal cannot penetrate metal.

## PRECAUTIONS

- Wireless receiving antennas are built into the wireless subwoofer. Keep the unit away from water and moisture.
- For optimal listening performance, make sure that the area around the wireless subwoofer and the Wireless Receiver Module (sold separately) is clear of any obstructions.

## Connecting an SWA-8500S (Sold Separately) to your Soundbar

Expand to true wireless surround sound by connecting the Samsung Wireless Rear Speaker Kit (SWA-8500S, sold separately) to your Soundbar.

1. Connect the Wireless Receiver Module to 2 Surround Speakers.
  - The speaker cables are colour coded.

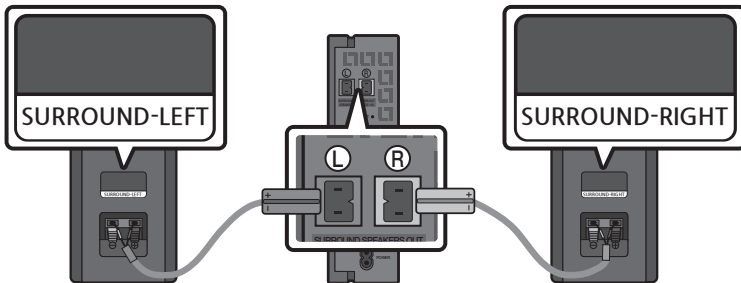

2. Check the standby status of the Wireless Receiver Module after plugging it into an electrical outlet.
  - The LINK LED indicator (blue LED) on the Wireless Receiver Module blinks. If the LED does not blink, press the **ID SET** button on the back of the Wireless Receiver Module with a pen tip for 5~6 seconds until the LINK LED indicator blinks (in Blue). For more about the LED, please refer to the SWA-8500S user manual.

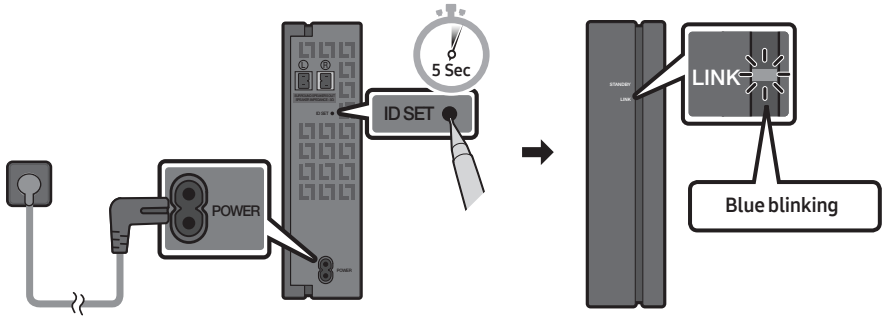

3. Press and hold the **Up** button on the remote control for at least 5 seconds.
  - The **ID SET** message appears on the display of the Soundbar for a moment, and then it disappears.
  - The Soundbar will automatically power on when **ID SET** is complete.

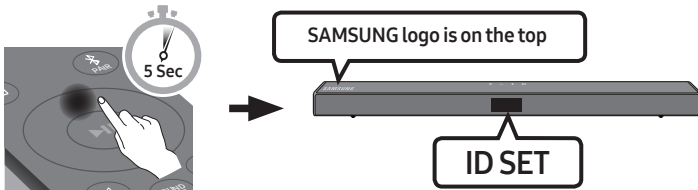

**⚠ CAUTION**

- If your Soundbar was playing music when it connects to the SWA-8500S, you may hear some stuttering from the woofer as the connection finalises.

4. Check if the LINK LED is solid blue (connection complete).

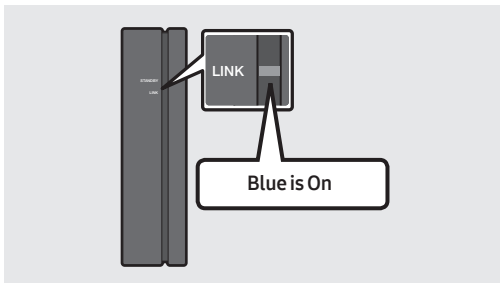

The LINK LED indicator stops blinking and glows a solid blue when a connection is established between the Soundbar and the Wireless Receiver Module.

5. If the SWA-8500S is not connected, repeat the procedure from Step 2.

# 04 CONNECTING TO YOUR TV

Hear TV sound from your Soundbar through wired or wireless connections.

- When the Soundbar is connected to selected Samsung TVs, the Soundbar can be controlled using the TV's remote control.
  - This feature is supported by 2017 and later Samsung Smart TVs that support Bluetooth when you connect the Soundbar to the TV using an optical cable.
  - This function also allows you to use the TV menu to adjust the sound field and various settings as well as the volume and mute.

## Method 1. Connecting with a Cable

When the audio in a broadcast is encoded in Dolby Digital and the “Digital Output Audio Format” on your TV is set to PCM, we recommend that you change the setting to Dolby Digital. When the setting on the TV is changed, you will experience better sound quality. (The TV menu may use different words for Dolby Digital and PCM depending on the TV manufacturer.)

### Connecting using an Optical Cable

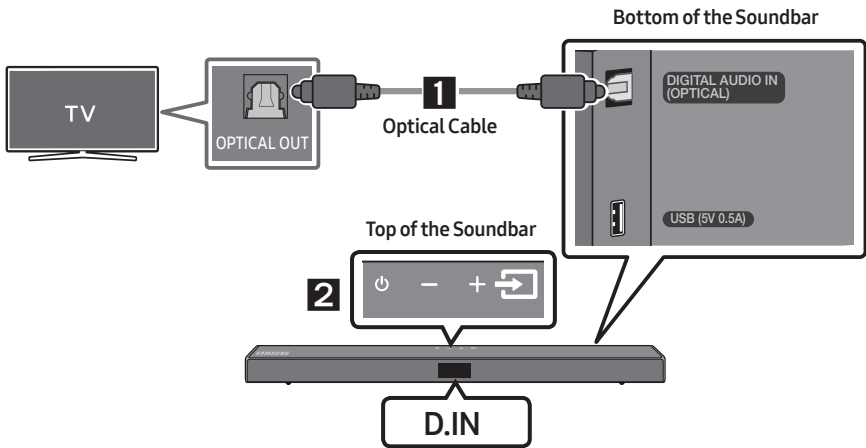

1. Connect the **DIGITAL AUDIO IN (OPTICAL)** jack on the Soundbar to the OPTICAL OUT jack of the TV with a digital optical cable.
2. Press the  (**Source**) button on the top panel or remote control, and then select the “**D.IN**” mode.

## Connecting a TV using an HDMI Cable

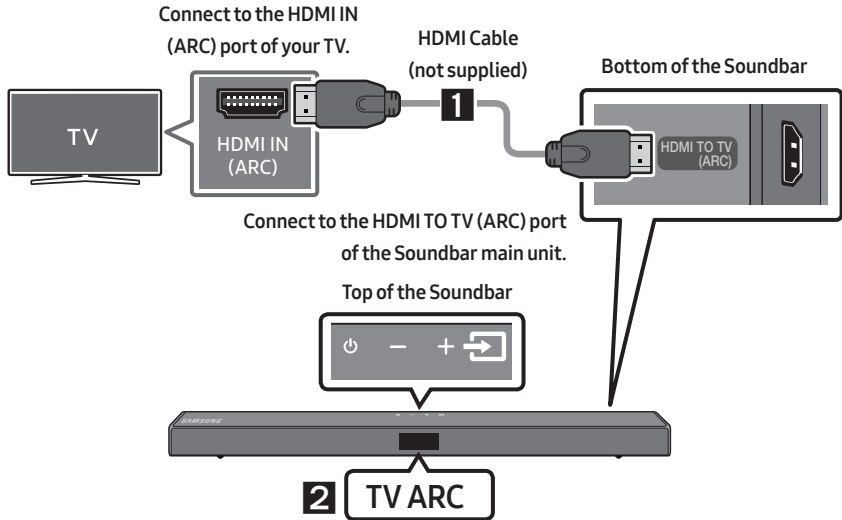

1. With the Soundbar and TV turned on, connect the HDMI cable (not supplied) as shown in the figure.
2. “**TV ARC**” appears in the display window of the Soundbar main unit and the Soundbar plays TV sound.
  - If TV sound is inaudible, press the  (**Source**) button on the remote control or on the top of the Soundbar to switch to “**D.IN**”. The screen displays “**D.IN**” and “**TV ARC**” in sequence, and TV sound is played.
  - If “**TV ARC**” does not appear in the display window of the Soundbar main unit, confirm that the HDMI cable (not supplied) is connected to the correct port.
  - Use the volume buttons on the TV’s remote control to change the volume on the Soundbar.

### NOTES

- HDMI is an interface that enables the digital transmission of video and audio data with just a single connector.
- If the TV provides an ARC port, connect the HDMI cable to the HDMI IN (ARC) port.
- We recommend you use a coreless HDMI cable if possible. If you use a cored HDMI cable, use one whose diameter is less than 14 mm.
- This function is not available if the HDMI cable does not support ARC.

## Method 2. Connecting Wirelessly

### Connecting a TV via Bluetooth

When a TV is connected using Bluetooth, you can hear stereo sound without the hassle of cabling.

- Only one TV can be connected at a time.

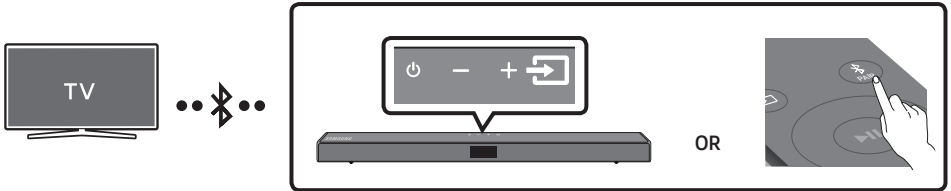

### The initial connection

1. Press the **PAIR** button on the remote control to enter the “**BT PAIRING**” mode.  
**(OR)** a. Press the **(Source)** button on the top panel and then select “**BT**”.  
“**BT**” changes to “**BT PAIRING**” in a few seconds automatically or changes to “**BT READY**” if there is a connect record.  
b. When “**BT READY**” appears, press and hold the **(Source)** button on the top panel of the Soundbar for more than 5 seconds to display “**BT PAIRING**”.
2. Select Bluetooth mode on the TV. (For more information, see the TV’s manual.)
3. Select “[AV] Samsung Soundbar T5-Series” from the list on TV’s screen.  
An available Soundbar is indicated with “**Need Pairing**” or “**Paired**” on the TV’s Bluetooth device list. To connect the TV to the Soundbar, select the message, and then establish a connection.
  - When the TV is connected, [TV Name] → “**BT**” appears on the Soundbar’s front display.
4. You can now hear TV sound from the Soundbar.

### If the device fails to connect

- If a previously connected Soundbar listing (e.g. “[AV] Samsung Soundbar T5-Series”) appears in the list, delete it.
- Then repeat steps 1 through 3.

### NOTE

- After you have connected the Soundbar to your TV the first time, use the “**BT READY**” mode to reconnect.





## Disconnecting the Soundbar from the TV

Press the  (**Source**) button on the top panel or on the remote control and switch to any mode but “**BT**”.

- Disconnecting takes time because the TV must receive a response from the Soundbar. (The time required may differ, depending on the TV model.)
- To cancel the automatic Bluetooth connection between the Soundbar and TV, press the **Left** button on the remote control for 5 seconds with the Soundbar in “**BT READY**” status. (Toggle On → Off)

## What is the difference between BT READY and BT PAIRING?

- **BT READY** : In this mode, you can search for previously connected TVs or connect a previously connected mobile device to the Soundbar.
- **BT PAIRING** : In this mode, you can connect a new device to the Soundbar. (Press the  **PAIR** button on the remote control or press and hold the  (**Source**) button on the top of the Soundbar for more than 5 seconds while the Soundbar is in “**BT**” mode.)

## NOTES

- If asked for a PIN code when connecting a Bluetooth device, enter <0000>.
- In Bluetooth connection mode, the Bluetooth connection will be lost if the distance between the Soundbar and the Bluetooth device exceeds 10 meters.
- The Soundbar automatically turns off after 20 minutes in the Ready state.
- The Soundbar may not perform Bluetooth search or connection correctly under the following circumstances:
  - If there is a strong electrical field around the Soundbar.
  - If several Bluetooth devices are simultaneously paired with the Soundbar.
  - If the Bluetooth device is turned off, not in place, or malfunctions.
- Electronic devices may cause radio interference. Devices that generate electromagnetic waves must be kept away from the Soundbar main unit - e.g., microwaves, wireless LAN devices, etc.

# 05 CONNECTING AN EXTERNAL DEVICE

Connect to an external device via a wired connection or Bluetooth connection to play the external device's sound through the Soundbar.

## Connecting using an Optical Cable

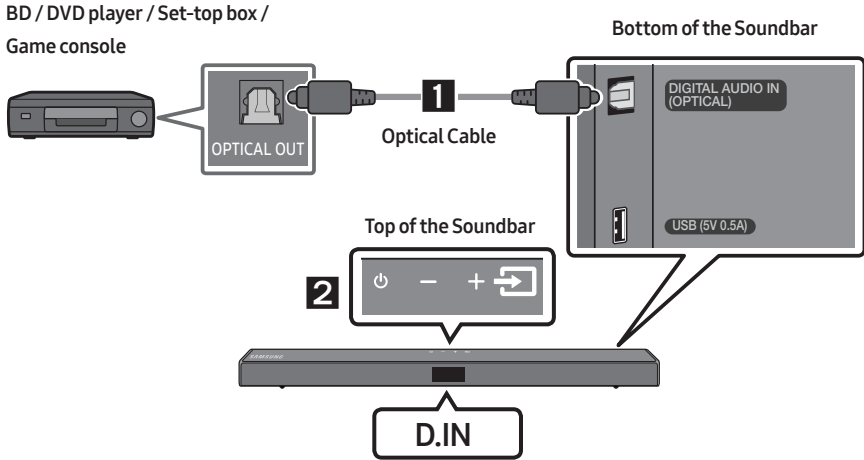

1. Connect **DIGITAL AUDIO IN (OPTICAL)** on the main unit to the OPTICAL OUT jack of the Source Device using a digital optical cable.
2. Select "**D.IN**" mode by pressing the  (**Source**) button on the top panel or on the remote control.

# Connecting using an HDMI Cable

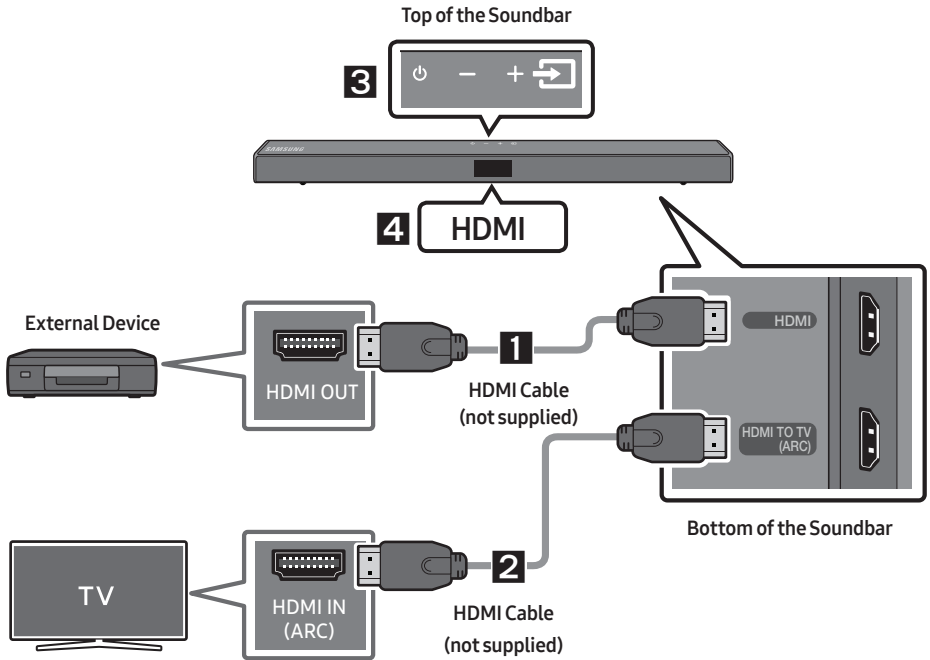

1. Connect an HDMI cable (not supplied) from the **HDMI** jack on the back of the product to the HDMI OUT jack on your digital device.
2. Connect an HDMI cable (not supplied) from the **HDMI TO TV (ARC)** jack on the back of the product to the HDMI IN jack on your TV.
3. Press the **Source** button on the top panel or on the remote control, and then select "HDMI".
4. "HDMI" mode is displayed on the Soundbar display panel and sound plays.

# 06 CONNECTING A USB STORAGE DEVICE

You can play music files located on USB storage devices through the Soundbar.

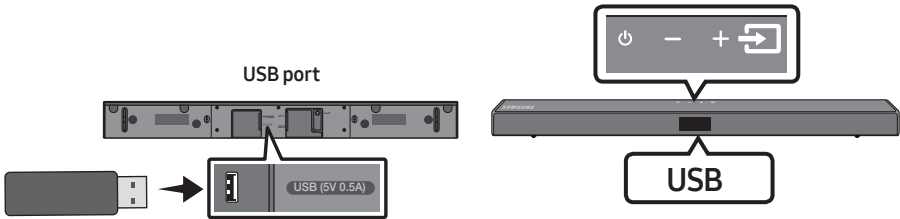

1. Connect the USB device to the USB port on the bottom of the product.
2. Press the  (**Source**) button on the top panel or on the remote control, and then select “USB”.
3. “USB” appears in the display screen.
4. Play music files from the USB storage device through the Soundbar.
  - The Soundbar automatically turns off (Auto Power Down) if no USB device has been connected for more than 20 minutes.

## File Format Type Compatibility list

Extension	Codec	Sampling Rate	Bit Rate
*.mp3	MPEG 1 Layer2	16kHz ~ 48kHz	80kbps~320kbps
	MPEG 1 Layer3	16kHz ~ 48kHz	80kbps~320kbps
	MPEG 2 Layer3	16kHz ~ 48kHz	80kbps~320kbps
	MPEG 2.5 Layer3	16kHz ~ 48kHz	80kbps~320kbps
*.wma	Wave_Format_MSAudio1	16kHz ~ 48kHz	56kbps~128kbps
	Wave_Format_MSAudio2	16kHz ~ 48kHz	56kbps~128kbps
*.aac	AAC	16kHz ~ 96kHz	48kbps~320kbps
	AAC-LC	16kHz ~ 96kHz	128kbps~192kbps 5.1ch 320kbps
	HE-AAC	24kHz ~ 96kHz	48kbps~64kbps 5.1ch 160kbps
*.wav	-	16kHz ~ 48kHz	up to 3000kbps
*.ogg	OGG 1.1.0	16kHz ~ 48kHz	50kbps~500kbps

- If there are too many folders and files stored on the USB device, it may take the Soundbar some time to access and play files.

# 07 CONNECTING A MOBILE DEVICE

## Connecting via Bluetooth

When a mobile device is connected using Bluetooth, you can hear stereo sound without the hassle of cabling.

- The connection is limited to one TV or two Bluetooth devices at the same time.

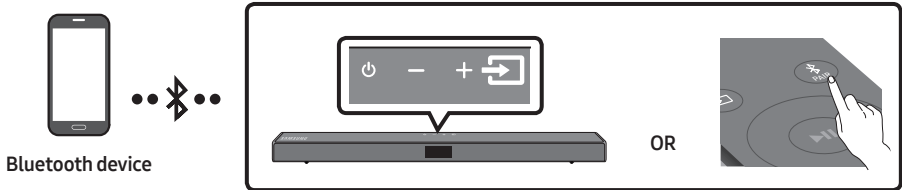

### The initial connection

1. Press the **PAIR** button on the remote control to enter the **"BT PAIRING"** mode.  
**(OR)** a. Press the **Source** button on the top panel and then select **"BT"**.  
"BT" changes to **"BT PAIRING"** in a few seconds automatically or changes to **"BT READY"** if there is a connect record.  
b. When **"BT READY"** appears, press and hold the **Source** button on the top panel of the Soundbar for more than 5 seconds to display **"BT PAIRING"**.
2. On your device, select **"[AV] Samsung Soundbar T5-Series"** from the list that appears.
  - When the Soundbar is connected to the Bluetooth device, **[Bluetooth Device Name]** → **"BT"** appears in the front display.
3. Play music files from the device connected via Bluetooth through the Soundbar.



### If the device fails to connect

- If a previously connected Soundbar listing (e.g. **"[AV] Samsung Soundbar T5-Series"**) appears in the list, delete it.
- Then repeat steps 1 and 2.

### NOTE

- After you have connected the Soundbar to your mobile device the first time, use the **"BT READY"** mode to reconnect.

## What is the difference between BT READY and BT PAIRING?

- **BT READY** : In this mode, you can search for previously connected TVs or connect a previously connected mobile device to the Soundbar.
- **BT PAIRING** : In this mode, you can connect a new device to the Soundbar. (Press the  **PAIR** button on the remote control or press and hold the  (**Source**) button on the top of the Soundbar for more than 5 seconds while the Soundbar is in “**BT**” mode.)

## NOTES

- If asked for a PIN code when connecting a Bluetooth device, enter <0000>.
- In Bluetooth connection mode, the Bluetooth connection will be lost if the distance between the Soundbar and the Bluetooth device exceeds 10 m.
- The Soundbar automatically turns off after 20 minutes in the Ready state.
- The Soundbar may not perform Bluetooth search or connection correctly under the following circumstances:
  - If there is a strong electrical field around the Soundbar.
  - If several Bluetooth devices are simultaneously paired with the Soundbar.
  - If the Bluetooth device is turned off, not in place, or malfunctions.
- Electronic devices may cause radio interference. Devices that generate electromagnetic waves must be kept away from the Soundbar main unit - e.g., microwaves, wireless LAN devices, etc.
- The Soundbar supports SBC data (44.1kHz, 48kHz).
- Connect only to a Bluetooth device that supports the A2DP (AV) function.
- You cannot connect the Soundbar to a Bluetooth device that supports only the HF (Hands Free) function.
- Once you have paired the Soundbar to a Bluetooth device, selecting “[AV] Samsung Soundbar T5-Series” from the device’s scanned devices list will automatically change the Soundbar to “**BT**” mode.
  - Available only if the Soundbar is listed among the Bluetooth device’s paired devices.  
(The Bluetooth device and the Soundbar must have been previously paired at least once.)
- The Soundbar will appear in the Bluetooth device’s searched devices list only when the Soundbar is displaying “**BT READY**”.

## Bluetooth Power On (SOUND MODE)

If a previously paired Bluetooth device tries to pair with the Soundbar when the Bluetooth Power On function is on and the Soundbar is turned off, the Soundbar turns on automatically.

1. Press and hold the **SOUND MODE** button for more than 5 seconds on the remote while the Soundbar is turned on.
2. “**ON-BLUETOOTH POWER**” appears on the Soundbar’s display.

## Disconnecting the Bluetooth device from a Soundbar

You can disconnect a Bluetooth device from the Soundbar. For instructions, see the Bluetooth device's user manual.

- The Soundbar will be disconnected.
- When the Soundbar is disconnected from the Bluetooth device, the Soundbar will display **"BT DISCONNECTED"** on the front display.

## Disconnecting the Soundbar from the Bluetooth device

Press the  (**Source**) button on the top panel or on the remote control, and then change to any mode except **"BT"**.

- Disconnecting takes time because the Bluetooth device must receive a response from the Soundbar. (Disconnection time may differ, depending on the Bluetooth device)
- When the Soundbar is disconnected from the Bluetooth device, the Soundbar will display **"BT DISCONNECTED"** on the front display.

### NOTES

- In Bluetooth connection mode, the Bluetooth connection will be lost if the distance between the Soundbar and the Bluetooth device exceeds 10 m.
- The Soundbar automatically turns off after 20 minutes in the Ready state.

### More About Bluetooth

Bluetooth is a technology that enables Bluetooth-compliant devices to interconnect easily with each other using a short wireless connection.

- A Bluetooth device may cause noise or malfunction, depending on usage, if:
  - A part of your body is in contact with the receiving/transmitting system of the Bluetooth device or the Soundbar.
  - It is subject to electrical variation from obstructions caused by a wall, corner, or office partition.
  - It is exposed to electrical interference from same frequency-band devices including medical equipment, microwave ovens, and wireless LANs.
- Pair the Soundbar with the Bluetooth device while they are close together.
- The further the distance between the Soundbar and Bluetooth device, the worse the quality is. If the distance exceeds the Bluetooth operational range, the connection is lost.
- In poor reception areas, the Bluetooth connection may not work properly.
- The Bluetooth connection only works when it is close to the unit. The connection will be automatically cut off if the Bluetooth device is out of range. Even within range, the sound quality may be degraded by obstacles such as walls or doors.
- This wireless device may cause electric interference during its operation.

## Bluetooth Multi connection

The Soundbar can be connected to 2 Bluetooth devices at the same time.



1. Connect the Soundbar to up to two Bluetooth devices. (See page 17)
2. Play music from one of the connected Bluetooth devices while two devices are connected.
3. To play music from the Bluetooth device "B" while playing from the device "A", pause or stop playback on the device "A" and then start playing on the device "B".
  - The device won't switch if playing music from the device "B" without pausing or stopping the device "A" first.

## Bluetooth Multi Pairing

### How to pair multiple devices to the Soundbar

1. Turn on the Soundbar.
2. On any source, press and hold the  (**Source**) button on the top of the Soundbar for more than 5 seconds for the Soundbar to go into "**BT PAIRING**" mode, then on the Bluetooth device side, switch Bluetooth on, and select the Soundbar from the list of available devices, the Soundbar will automatically connect to the Bluetooth device.
3. A 2nd Bluetooth device can be paired and connected to the Soundbar using the same method. If you attempt to connect a 3rd device, a connected device that is not playing audio will lose its Bluetooth connection, but will still be paired with the Soundbar.
4. Using the same method, you can pair up to 8 Bluetooth devices, but only the last 2 will stay connected to the Soundbar at the same time.

### NOTES





- Only 1 Samsung TV, or 2 Bluetooth devices can be connected to the Soundbar at one time.
- The Soundbar will be disconnected from Bluetooth devices when it receives a connection request from a Samsung TV.



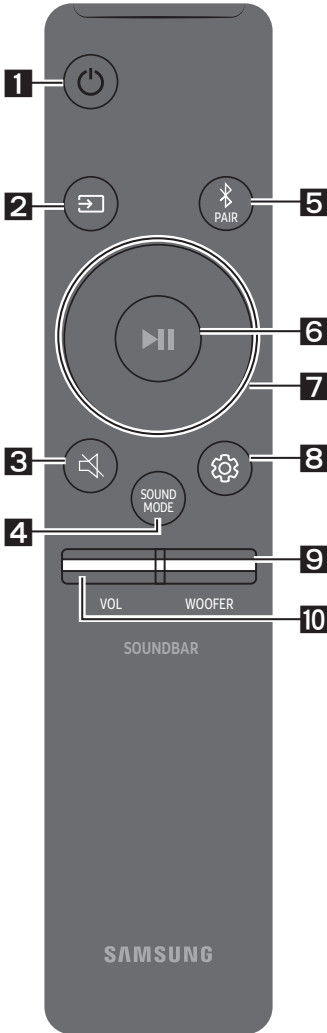









# 08 USING THE REMOTE CONTROL

## How to Use the Remote Control

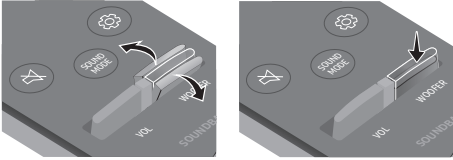

<b>1</b>	 <b>Power</b>	Turns the Soundbar on and off.
<b>2</b>	 <b>Source</b>	Press to select a source connected to the Soundbar.
<b>3</b>	 <b>Mute</b>	Press the  ( <b>Mute</b> ) button to mute the sound. Press it again to unmute the sound.
<b>4</b>	 <b>SOUND MODE</b>	You can select the desired sound effect by choosing <b>STANDARD</b> , <b>SURROUND SOUND</b> , <b>GAME</b> , <b>SMART</b> , or <b>DTS VIRTUAL:X</b> . <ul style="list-style-type: none"><li>- <b>STANDARD</b> Outputs the original sound.</li><li>- <b>SURROUND SOUND</b> Provides a wider sound field than standard.</li><li>- <b>GAME</b> Provides stereoscopic sound to immerse you in the action while gaming.</li><li>- <b>SMART</b> Analyzes the content in real time and automatically provides the optimal sound field based on the characteristics of the content.</li><li>- <b>DTS VIRTUAL:X</b> Immersive 3D sound from any content.</li></ul>

	<ul style="list-style-type: none"> <li>• <b>DRC (Dynamic Range Control)</b> Lets you apply dynamic range control to Dolby Digital tracks. Press and hold the <b>SOUND MODE</b> button while the Soundbar is powered off to turn DRC (Dynamic Range Control) on or off. With the DRC turned on, loud sound is reduced. (The sound may be distorted.)</li> <li>• <b>Bluetooth Power</b> This feature automatically turns the Soundbar on when it receives a connection request from a previously connected TV or Bluetooth device. The setting is On by default. <ul style="list-style-type: none"> <li>– Press and hold the <b>SOUND MODE</b> button for more than 5 seconds to turn off the Bluetooth Power function.</li> </ul> </li> </ul>
<p><b>5</b></p>  <p><b>Bluetooth PAIR</b></p>	<p>Press the  <b>PAIR</b> button. "BT PAIRING" appears in the Soundbar's display. You can connect the Soundbar to a new Bluetooth device in this mode by selecting the Soundbar from the Bluetooth device's search list.</p>
<p><b>6</b></p>  <p><b>Play / Pause</b></p>	<p>Press the  button to pause a music file temporarily. When you press the button again, the music file plays.</p>
<p><b>7</b></p>  <p><b>Up/Down/Left/Right</b></p>	 <p><b>Press the indicated areas to select Up/Down/Left/Right.</b></p> <p>Press Up/Down/Left/Right on the button to select or set functions.</p> <ul style="list-style-type: none"> <li>• <b>Repeat</b> To use the Repeat function in "USB" mode, press the <b>Up</b> button.</li> <li>• <b>Music Skip</b> Press the <b>Right</b> button to select the next music file. Press the <b>Left</b> button to select the previous music file.</li> <li>• <b>ID SET</b> Press and hold the <b>Up</b> button for 5 seconds to complete <b>ID SET</b> (when connecting to an accessory item).</li> </ul>

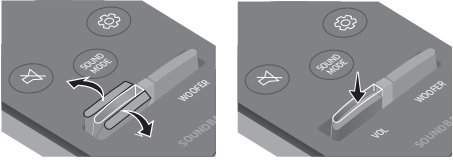
	<ul style="list-style-type: none"> <li>• <b>Volume Restriction function</b> To protect your hearing, the Volume Restriction function restricts the volume to 20 if you turn on the Soundbar when the volume is set higher than 20. <ul style="list-style-type: none"> <li>– The default value for the Volume Restriction function is Off. You must turn it on to activate it.</li> <li>– When turned on, the Volume Restriction function stays on even when the power is turned off.</li> <li>– To turn Volume Restriction on or off, press and hold the <b>Down</b> button on the remote control for 5 seconds. With Volume Restriction off, “<b>V FREE</b>” appears on the front display. With the function on, “<b>V LOCK</b>” appears.</li> </ul> </li> </ul>
<p><b>8</b></p>  <p><b>Sound Control</b></p>	<p>You can select <b>TREBLE</b>, <b>BASS</b>, or <b>AUDIO SYNC</b></p> <ul style="list-style-type: none"> <li>• To control the volume of the treble or bass sound, press the <b>Sound Control</b> button to select <b>TREBLE</b> or <b>BASS</b> and then adjust the volume between -6~+6 by using the <b>Up/Down</b> buttons.</li> <li>• Press and hold the  (<b>Sound Control</b>) button for about 5 seconds to adjust the sound for each frequency band. 150Hz, 300Hz, 600Hz, 1.2kHz, 2.5kHz, 5kHz, and 10kHz are selectable using the <b>Left/Right</b> buttons and each can be adjusted to a setting between -6 to +6 using the <b>Up/Down</b> buttons.</li> <li>• If the video on the TV and audio from the Soundbar are not synchronised, press the <b>Sound Control</b> button to select <b>AUDIO SYNC</b> and then set the audio delay between 0~300 milliseconds by using the <b>Up/Down</b> buttons. (Not available in “<b>USB</b>” or “<b>BT</b>” mode.)</li> <li>• <b>AUDIO SYNC</b> is only supported for some functions.</li> </ul>
<p><b>9</b></p>  <p><b>WOOFER</b></p>	 <p>Rock the <b>WOOFER</b> button forward or backward to adjust the volume of the subwoofer to -12 or between -6 to +6. To set the subwoofer volume level to 0, press the button in.</p>
<p><b>10</b></p>  <p><b>VOL</b></p>	 <p>Rock the <b>VOL</b> button forward or backward to adjust the volume.</p> <ul style="list-style-type: none"> <li>• <b>Mute</b> Press the <b>VOL</b> button in to mute the sound. Press it in again to unmute the sound.</li> </ul>

# Adjusting the Soundbar volume with a TV remote control

If you have a Samsung TV, you can adjust the Soundbar's volume using the IR remote control that came with your Samsung TV.

First use the TV menu to set the TV audio on your Samsung TV to external speakers, then use your Samsung remote to control the Soundbar's volume. For more information, see the TV's user manual. The default mode for this function is control by a Samsung TV remote. If your TV is not a Samsung TV, follow the directions below to change the settings of this function.

1. Turn Off the Soundbar.

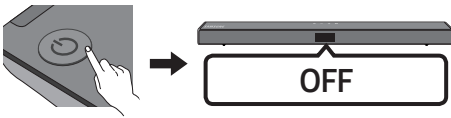

2. If you do not want to use this function, push up and hold the **WOOFER** button for 5 seconds repeatedly until **"OFF-TV REMOTE"** appears in the display.

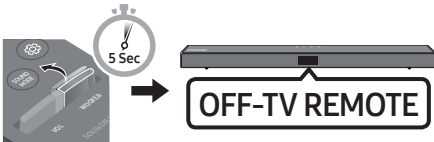

3. If you want to control the Soundbar with your TV's remote, push up and hold the **WOOFER** button for 5 seconds repeatedly until **"ALL-TV REMOTE"** appears in the display. Then, use your TV's menu to select external speakers.

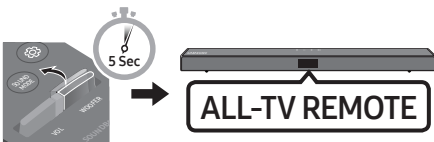

4. If you want to return the Soundbar to the default mode (control by a Samsung TV remote), push up and hold the **WOOFER** button for 5 seconds repeatedly until **"SAMSUNG-TV REMOTE"** appears in the display.

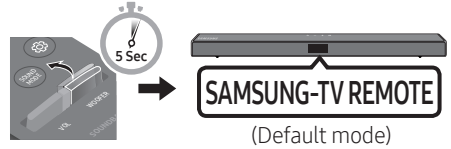

- Each time you push the **WOOFER** button up and hold it for 5 seconds, the mode switches in the following order:  
**"SAMSUNG-TV REMOTE"** (Default mode) → **"OFF-TV REMOTE"** → **"ALL-TV REMOTE"**.
- This function may not be available, depending on the remote control.
- Manufacturers supporting this function: VIZIO, LG, Sony, Sharp, PHILIPS, PANASONIC, TOSHIBA, Hisense, RCA

## Using the Hidden Buttons (Buttons with more than one function)

Hidden Button		Reference page
Remote Control Button	Function	
WOOFER (Up)	TV remote control On/Off (Standby)	page 24
Left	TV Auto connect On/Off (BT Ready)	page 13
Up	ID SET (Standby)	page 22
Down	Volume Restriction On/Off (Standby)	page 23
 (Sound Control)	7 Band EQ	page 23
SOUND MODE	DRC ON/OFF (Standby)	page 22
	Bluetooth Power	page 22

## Output specifications for the different sound effect modes

Effect		Input	Output	
			Without Wireless Rear Speaker Kit	With Wireless Rear Speaker Kit
 SOUND MODE	STANDARD	2.0 ch	2.1 ch	4.1 ch
		5.1 ch	2.1 ch	4.1 ch
	SURROUND SOUND	2.0 ch	2.1 ch	4.1 ch
		5.1 ch	2.1 ch	4.1 ch
	GAME	2.0 ch	2.1 ch	4.1 ch
		5.1 ch	2.1 ch	4.1 ch
	SMART	2.0 ch	2.1 ch	4.1 ch
		5.1 ch	2.1 ch	4.1 ch
	DTS VIRTUAL:X	2.0 ch	2.1 ch	4.1 ch
		5.1 ch	2.1 ch	4.1 ch

- The Samsung Wireless Rear Speaker Kit can be purchased separately. To purchase a Kit, contact the vendor you purchased the Soundbar from.

# 09 INSTALLING THE WALL MOUNT

## Wallmount Components

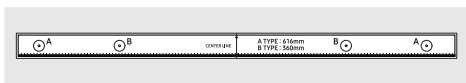

Wall Mount Guide



Holder-Screw

Screw



Bracket-Wall Mount

### Installation Precautions

- Install on a vertical wall only.
- Do not install in a place with high temperature or humidity.
- Verify whether the wall is strong enough to support the product's weight. If not, reinforce the wall or choose another installation point.
- Purchase and use the fixing screws or anchors appropriate for the kind of wall you have (plaster board, iron board, wood, etc.). If possible, fix the support screws into wall studs.
- Purchase wall mounting screws according to the type and thickness of the wall you want to mount the Soundbar on.
  - Diameter: M5
  - Length: 35 mm or longer recommended.
- Connect cables from the unit to external devices before you install the Soundbar on the wall.
- Make sure the unit is turned off and unplugged before you install it. Otherwise, it may cause an electric shock.

1. Place the **Wall Mount Guide** against the wall surface.
  - The **Wall Mount Guide** must be level.
  - If your TV is mounted on the wall, install the Soundbar at least 5 cm below the TV.

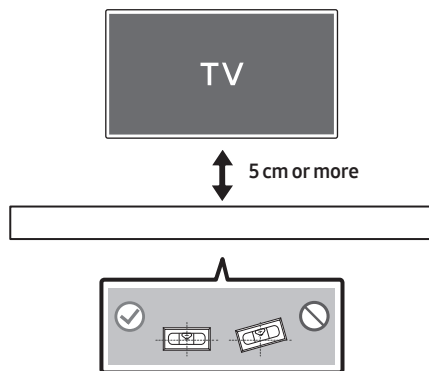

2. Align the **Wall Mount Guide's Centre Line** with the centre of your TV (if you are mounting the Soundbar below your TV), and then fix the **Wall Mount Guide** to the wall using tape.

- If you are not mounting below a TV, place the **Centre Line** in the centre of the installation area.

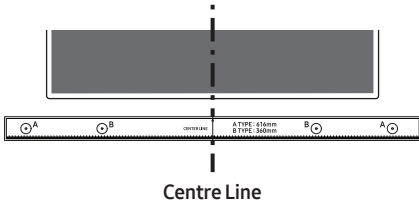

3. Push a pen tip or sharpened pencil tip through the centre of the **B-TYPE** images on each end of the Guide to mark the holes for the supporting screws, and then remove the **Wall Mount Guide**.

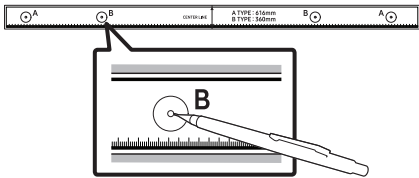

4. Using an appropriately sized drill bit, drill a hole in the wall at each marking.

- If the markings do not correspond to the positions of studs, make sure you insert appropriate anchors or mollies into the holes before you insert the support screws. If you use anchors or mollies, make sure the holes you drill are large enough for the anchors or mollies you use.

5. Push a screw (not supplied) through each **Holder-Screw**, and then screw each screw firmly into a support screw hole.

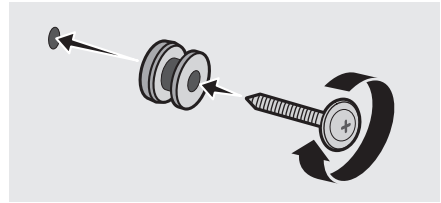

6. Install the 2 **Bracket-Wall Mounts** in the correct orientation on the bottom of the Soundbar using 2 **Screws**.

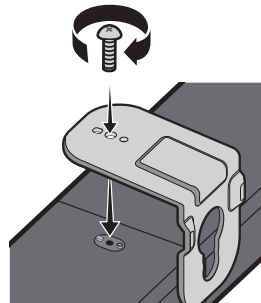

- When assembling, make sure the hanger part of the **Bracket-Wall Mounts** are located behind the rear of the Soundbar.

**Rear of Soundbar**

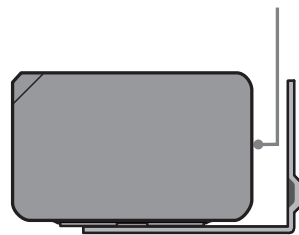

**Right end of Soundbar**

7. Install the Soundbar with the attached **Bracket-Wall Mounts** by hanging the **Bracket-Wall Mounts** on the **Holder-Screws** on the wall.

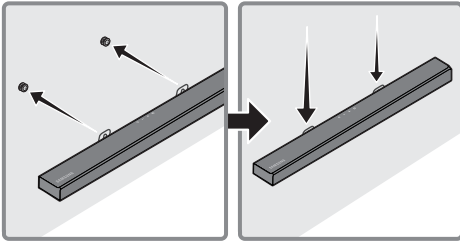

8. Slide the Soundbar down as shown below so that the **Bracket-Wall Mounts** rest securely on the **Holder-Screws**.
- Insert the **Holder-Screws** into the wide (bottom) part of the **Bracket-Wall Mounts**, and then slide the **Bracket-Wall Mounts** down so that the **Bracket-Wall Mounts** rest securely on the **Holder-Screws**.

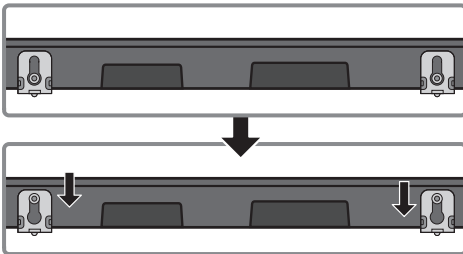

## 10 SOFTWARE UPDATE

Samsung may offer updates for the Soundbar's system firmware in the future.

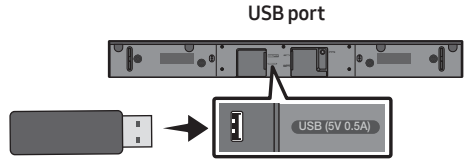

If an update is offered, you can update the firmware by connecting a USB device with the firmware update stored on it to the USB port on your Soundbar. For more information about how to download update files, go to the Samsung Electronics website at [www.samsung.com](http://www.samsung.com)→Support.

Then, select the product type or enter the model number of your Soundbar, select the Software & Apps option, and then Downloads. Note that the option names can vary.

### How to check the Firmware version

1. Turn off the Soundbar.
2. Press and hold the  (**Sound Control**) button for about 5 seconds on the remote control.
3. Each version appears in the following order on the Soundbar display.
 

(Software version → **HDMI** → **Tx** → **Rx**)

  - **Tx** : Wireless Tx module in the Soundbar.
  - **Rx** : Wireless Rx module in the Subwoofer.
  - **R2 VERSION DISPLAY**
    - No connect rear R2---
    - Connected rear R2xxx



## Update Procedure

**Important:** The updating function erases all user settings. We recommend you write down your settings so that you can easily reset them after the update. Note that updating the firmware resets the subwoofer connection too.

1. Connect a USB thumb drive to the USB port on your computer.

**Important:** Make sure there are no music files on the USB thumb drive. This may cause the firmware update to fail.

2. Go to the Samsung website at (samsung.com) → select Enter Model Number and enter the model of your Soundbar. Select manuals and downloads and download the latest software file.
3. Save the downloaded software to a USB stick and select "Extract Here" to unzip the folder.
4. Turn off the Soundbar and connect the USB stick containing the software update to the USB port.
5. Turn on the Soundbar and source change to "**USB**" mode. Within 3 minutes, "**UPDATE**" is displayed and updating begins. When the update finishes, the Soundbar turns off.
6. Turn on the Soundbar and press the **-/+ (Volume)** button on the top panel for 5 seconds. "**INIT**" appears on the display and then the Soundbar turns off. The update is complete.
  - This product has a DUAL BOOT function. If the firmware fails to update, you can update the firmware again.
7. Restore your settings on the Soundbar.

## If UPDATE is not displayed

1. Turn off the Soundbar, disconnect and then reconnect the USB storage device that contains the update files to the Soundbar's USB port.
2. Disconnect the Soundbar's power cord, reconnect it, and then turn on the Soundbar.

### NOTES

- The firmware update may not work properly if audio files supported by the Soundbar are stored in the USB storage device.
- Do not disconnect the power or remove the USB device while updates are being applied. The main unit will turn off automatically after completing the firmware update.
- After the update is completed, the user setup in the Soundbar is initialised so you can reset your settings. We recommend you write down your settings so that you can easily reset them after the update. Note that updating firmware resets the subwoofer connection too.

If the connection to the subwoofer is not re-established automatically after the update, refer to page 6.

If the software update fails, check if the USB stick is defective.
- Mac OS users should use MS-DOS (FAT) as the USB format.
- Updating via USB may not be available, depending on the USB storage device manufacturer.

# 11 TROUBLESHOOTING

Before seeking assistance, check the following.

## The unit will not turn on.

### Is the power cord firmly plugged into the wall outlet and power adapter?

- Unplug and reconnect the power cord to the wall outlet and the power adapter to make sure the connection is secure.

### Is the power adapter firmly connected to the main unit?

- Disconnect the power adapter from the Soundbar, and reconnect to make sure the connection is firm and secure.

## A function does not work when the button is pressed.

### Is there static electricity in the air?

- Disconnect the power plug and connect it again.

## Sound dropouts occur in BT mode.

- See the Bluetooth connection sections on pages 12 and 17.

## Sound is not produced.

### Is the Mute function on?

- Press the  (Mute) button to cancel the mute function.

### Is the volume set to minimum?

- Adjust the Volume.

## The remote control does not work.

### Are the batteries drained?

- Replace with new batteries.

### Is the distance between the remote control and Soundbar main unit too far?

- Move the remote control closer to the Soundbar main unit.

## The red LED on the subwoofer blinks and the subwoofer is not producing sound.

### This issue can occur if the subwoofer is not connected to the Soundbar main unit.

- Try to connect your subwoofer again. (See page 6.)

## The subwoofer drones and vibrates noticeably.

### Try to adjust the vibration of your subwoofer.

- Rock the **WOOFER** button on your remote control forward or backward to adjust the subwoofer level. (to -12, or between -6 ~ +6).

## 12 LICENCE

---



Manufactured under license from Dolby Laboratories. Dolby, Dolby Audio, and the double-D symbol are trademarks of Dolby Laboratories.



For DTS patents, see <http://patents.dts.com>.  
Manufactured under license from DTS Licensing Limited. DTS, the Symbol, DTS in combination with the Symbol, DTS and the Symbol together, Virtual:X, the DTS Virtual:X logo, and DTS 2.0 Channel are registered trademarks or trademarks of DTS, Inc. in the United States and/or other countries. © DTS, Inc. All Rights Reserved.



The terms HDMI and HDMI High-Definition Multimedia Interface, and the HDMI Logo are trademarks or registered trademarks of HDMI Licensing LLC in the United States and other countries.



The Bluetooth® word mark and logos are registered trademarks owned by the Bluetooth SIG, Inc. and any use of such marks by Samsung Electronics Co., Ltd. is under license. Other trademarks and trade names are those of their respective owners.

## 13 OPEN SOURCE LICENCE NOTICE

To send inquiries and requests regarding open sources, contact Samsung via Email ([oss.request@samsung.com](mailto:oss.request@samsung.com)).

## 14 IMPORTANT NOTES ABOUT SERVICE

- Figures and illustrations in this User Manual are provided for reference only and may differ from actual product appearance.
- An administration fee may be charged if either
  - (a) an engineer is called out at your request and there is no defect with the product (i.e. where the user manual has not been read).
  - (b) you bring the unit to a repair centre and there is no defect with the product (i.e. where the user manual has not been read).
- You will be informed of the administration fee amount before a technician visits.

# 15 SPECIFICATIONS AND GUIDE

## Specifications

Model Name	HW-T550
USB	5V/0.5A
Weight	2.1 kg
Dimensions (W x H x D)	860.0 x 55.0 x 85.0 mm
Operating Temperature Range	0°C to +45°C
Operating Humidity Range	10 % ~ 75 %
AMPLIFIER Rated Output power	160W(40Wx4)
Supported play formats (DTS 2.0 and DTS Virtual:X sound is played in DTS format.)	LPCM 2ch, Dolby Audio™ (supporting Dolby® Digital), DTS
WIRELESS DEVICE OUTPUT POWER BT max transmitter power SRD max transmitter power	100mW at 2.4GHz – 2.4835GHz 25mW at 5.725GHz – 5.825GHz
Subwoofer Name	PS-WR55D
Weight	5.0 kg
Dimensions (W x H x D)	200.6 x 353.0 x 290.0 mm
AMPLIFIER Rated Output power	160W
WIRELESS DEVICE OUTPUT POWER SRD max transmitter power	25mW at 5.725GHz – 5.825GHz
Overall Standby Power Consumption (W)	2.0W
Bluetooth Port deactivation method	Press and hold the <b>SOUND MODE</b> button for more than 5 seconds to turn off Bluetooth Power function.

## NOTES

- Samsung Electronics Co., Ltd reserves the right to change the specifications without notice.
- Weight and dimensions are approximate.

- Hereby, Samsung Electronics, declares that this equipment is in compliance with Directive 2014/53/EU.

The full text of the EU declaration of conformity is available at the following internet address: <http://www.samsung.com> go to Support > Search Product Support and enter the model name.

This equipment may be operated in all EU countries.



**[Correct disposal of batteries in this product]**

**(Applicable in countries with separate collection systems)**

This marking on the battery, manual or packaging indicates that the batteries in this product should not be disposed of with other household waste at the end of their working life. Where marked, the chemical symbols Hg, Cd or Pb indicate that the battery contains mercury, cadmium or lead above the reference levels in EC Directive 2006/66.

If batteries are not properly disposed of, these substances can cause harm to human health or the environment.

To protect natural resources and to promote material reuse, please separate batteries from other types of waste and recycle them through your local, free battery return system.



**Correct Disposal of This Product  
(Waste Electrical & Electronic Equipment)**

**(Applicable in countries with separate collection systems)**

This marking on the product, accessories or literature indicates that the product and its electronic accessories (e.g. charger, headset, USB cable) should not be disposed of with other household waste at the end of their working life. To prevent possible harm to the environment or human health from uncontrolled waste disposal, please separate these items from other types of waste and recycle them responsibly to promote the sustainable reuse of material resources.

Household users should contact either the retailer where they purchased this product, or their local government office, for details of where and how they can take these items for environmentally safe recycling.

Business users should contact their supplier and check the terms and conditions of the purchase contract. This product and its electronic accessories should not be mixed with other commercial wastes for disposal.

For information on Samsung's environmental commitments and product specific regulatory obligations e.g. REACH, WEEE, Batteries, visit:

[http://www.samsung.com/uk/aboutsamsung/samsungelectronics/corporatecitizenship/data\\_corner.html](http://www.samsung.com/uk/aboutsamsung/samsungelectronics/corporatecitizenship/data_corner.html)

**COMMISSION REGULATION (EU) 2019/1782**









Ecodesign requirements for external power supplies :

[www.samsung.com/global/ecodesign\\_component](http://www.samsung.com/global/ecodesign_component)

# ИНФОРМАЦИЯ ЗА БЕЗОПАСНОСТ

## МЕРКИ ЗА БЕЗОПАСНОСТ

ЗА ДА НАМАЛИТЕ РИСКА ОТ ТОКОВ УДАР, НЕ СВАЛЯЙТЕ КАПАКА (ИЛИ ЗАДНИЯ КАПАК). ВЪТРЕ НЯМА ЧАСТИ, ПРЕДНАЗНАЧЕНИ ЗА ОБСЛУЖВАНЕ ОТ ПОТРЕБИТЕЛЯ. ЗА СЕРВИЗНО ОБСЛУЖВАНЕ СЕ ОБРЪЩАЙТЕ КЪМ КВАЛИФИЦИРАН СЕРВИЗЕН ПЕРСОНАЛ. Вижте таблицата по-долу за обяснение на символите, които може да са на вашия продукт Samsung.

	<b>ВНИМАНИЕ</b> <b>РИСК ОТ ТОКОВ УДАР ДА НЕ СЕ ОТВАРЯ</b>	
	Този символ показва, че вътре има високо напрежение. Опасно е да осъществявате каквото и да е било контакт с вътрешната част на продукта.	
	Този символ показва, че в продукта е включена важна документация за работата и поддръжката.	
	Продукт от клас II: Този символ показва, че не е необходима връзка за безопасност към земята (заземяване). Ако този символ не присъства на продукт със захранващ кабел, продуктът ТРЯБВА да бъде надеждно свързан към защитно заземяване.	
	АС напрежение: Този символ показва, че номиналното напрежение, маркирано с този символ, е АС напрежение.	
	DC напрежение: Този символ показва, че номиналното напрежение, маркирано с този символ, е DC напрежение.	
	Внимание, направете справка в инструкциите за използване: Този символ инструктира потребителя да направи справка в ръководството на потребителя за допълнителна информация за безопасността.	

## ПРЕДУПРЕЖДЕНИЕ

- За да намалите риска от пожар или електрически шок, не излагайте апаратурата на дъжд или влага.

## ВНИМАНИЕ

- ЗА ДА ИЗБЕГНЕТЕ ТОКОВ УДАР, ПОСТАВЕТЕ ЩЕПСЕЛА В ПОДХОДЯЩ КОНТАКТ, КАТО ГО ВКЛЮЧИТЕ ДОКРАЙ.
- Апаратурата трябва винаги да бъде свързана към променливотоков източник на захранване със защитна заземителна връзка.
- За да изключите прибора от захранването, издърпайте щепсела от контакта. Поради тази причина, контактът трябва да бъде удобен.
- Апаратът не бива да бъде излаган на капене или пръски. Не поставяйте предмети, пълни с течности, напр. вази, върху уреда.
- За да изключите напълно уреда, трябва да извадите щепсела на захранващия кабел от контакта. Следователно щепселът на захранващия кабел трябва да бъде лесно достъпен по всяко време.

# ПРЕДПАЗНИ МЕРКИ

1. Уверете се, че АС захранването в дома ви съответства на изискванията за електрозахранване, изброени върху идентификационния стикер, разположен от долната страна на продукта. Инсталирайте своя продукт хоризонтално, върху подходяща основа (мебел), с достатъчно място около него за вентилация 7-10 см. Внимавайте да не бъдат покрити вентилационните отвори. Не поставяйте устройството върху усилватели или друго оборудване, което може да се нагорещи. Устройството е предназначено за непрекъсната употреба. За да изключите напълно устройството, извадете адаптера за променлив ток от стенния контакт. Извадете щепсела на устройството от контакта, ако възнамерявате да не го използвате дълъг период от време.
2. По време на гръмотевични бури изваждайте щепсела на електрозахранването от контакта. Пикове на напрежение, дължащи се на мълнии, могат да повредят уреда.
3. Не излагайте уреда на пряка слънчева светлина или други източници на топлина. Това може да доведе до прегряване и неизправност на уреда.
4. Пазете уреда от влага (напр. вази) и прекомерна топлина (напр. камина), или оборудване, което създава силни магнитни или електрически полета. Извадете щепсела от контакта на електрозахранването. Продуктът не е предназначен за промишлена употреба. Използвайте този продукт само за лично ползване. Ако продуктът или дискът са били съхранявани на студено, възможно е да се образува конденз. Ако транспортирате уреда през зимата, изчакайте приблизително 2 часа докато уредът достигне стайна температура, преди да го използвате.
5. Батериите, които се използват в този продукт, съдържат химикали, които са вредни за околната среда. Не изхвърляйте батериите с общите домакински отпадъци. Не изхвърляйте батериите в огън. Не създавайте късо напрежение, не разглобявайте и не прегрявайте батериите. Ако батериите не се сменят правилно, има опасност от експлозия. Сменяйте само със същия тип или еквивалентни.

## ЗА ТОВА РЪКОВОДСТВО

Ръководството на потребителя има две части: това обикновено РЪКОВОДСТВО НА ПОТРЕБИТЕЛЯ и подробното ПЪЛНО РЪКОВОДСТВО, което можете да изтеглите.



### РЪКОВОДСТВО НА ПОТРЕБИТЕЛЯ

Прочетете това ръководство за инструкции за безопасност, информация за монтиране на продукта, компоненти, свързване и спецификации на продукта.



### ПЪЛНО РЪКОВОДСТВО

Можете да получите достъп до ПЪЛНО РЪКОВОДСТВО в онлайн центъра на Samsung за поддръжка на потребителите, като сканирате QR кода. За да четете ръководството на вашия компютър или мобилно устройство, изтеглете го в документен формат от уеб сайта на Samsung. (<http://www.samsung.com/support>)

Дизайнът и спецификациите подлежат на промяна без предизвестие.

# СЪДЪРЖАНИЕ

<b>01</b>	<b>Проверка на компонентите</b>	<b>2</b>
	Поставяне на батерии преди използване на дистанционното управление (батерии AA X 2)	2
<b>02</b>	<b>Преглед на продукта</b>	<b>3</b>
	Челен панел / Горен панел на Soundbar	3
	Долен панел на Soundbar	4
<b>03</b>	<b>Свързване на Soundbar</b>	<b>5</b>
	Свързване на електрическото захранване	5
	Свързване на Soundbar към суббуфера	6
	– Автоматично свързване между суббуфера и Soundbar	6
	– Ръчно свързване на суббуфера, ако автоматичното свързване е неуспешно	7
	Свързване на SWA-8500S (продава се отделно) към Soundbar	8
<b>04</b>	<b>Свързване към вашия телевизор</b>	<b>10</b>
	Метод 1. Свързване чрез кабел	10
	– Свързване чрез оптичен кабел	10
	– Свързване на телевизор чрез HDMI кабел	11
	Метод 2. Безжично свързване	12
	– Свързване на телевизор чрез Bluetooth	12
<b>05</b>	<b>Свързване на външно устройство</b>	<b>14</b>
	Свързване чрез оптичен кабел	14
	Свързване чрез HDMI кабел	15
<b>06</b>	<b>Свързване на USB памет</b>	<b>16</b>



<b>07</b>	<b>Свързване на мобилно устройство</b>	<b>17</b>
	Свързване чрез Bluetooth	17
<b>08</b>	<b>Използване на дистанционното управление</b>	<b>21</b>
	Как да използвате дистанционното управление	21
	Настройване на силата на звука на Soundbar чрез дистанционно управление на телевизор	24
	Използване на скритите бутони (бутони с повече от една функция)	25
	Изходни спецификации за различните режими за звукови ефекти	25
<b>09</b>	<b>Монтиране на конзолата за стена</b>	<b>26</b>
	Предпазни мерки при монтаж	26
	Компоненти за стенен монтаж	26
<b>10</b>	<b>Актуализиране на софтуер</b>	<b>28</b>
	Как да проверите версията на фърмуера	28
	Процедура за актуализиране	29
	Ако не се покаже UPDATE	29
<b>11</b>	<b>Отстраняване на неизправности</b>	<b>30</b>
<b>12</b>	<b>Лиценз</b>	<b>31</b>
<b>13</b>	<b>Бележка за лиценза за отворен код</b>	<b>31</b>
<b>14</b>	<b>Важни бележки за обслужването</b>	<b>31</b>
<b>15</b>	<b>Спецификации и ръководство</b>	<b>32</b>
	Спецификация	32

# 01 ПРОВЕРКА НА КОМПОНЕНТИТЕ



- За допълнителна информация относно захранването и потреблението на електроенергия направете справка с етикета, поставен на продукта. (Етикет: долна част на основното устройство на Soundbar)
- За закупуване на допълнителни компоненти или допълнителни кабели, обърнете се към сервизен център или към Отдела за клиентско обслужване на Samsung.
- В зависимост от региона, щепселът за променлив ток може да се различава по външен вид или може да бъде доставен интегриран с AC/DC адаптера.
- Външният вид на аксесоарите може леко да се различава от илюстрациите по-горе.

## Поставяне на батерии преди използване на дистанционното управление (батерии AA X 2)



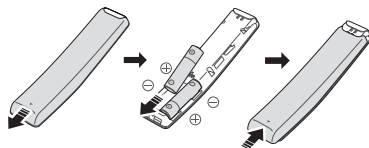

Плъзнете задния капак по посока на стрелката, докато не го свалите изцяло. Поставете 2 батерии AA (1,5 V), като ги ориентирате така, че поляритетът им да е правилен. Плъзнете задния капак отново на мястото му.

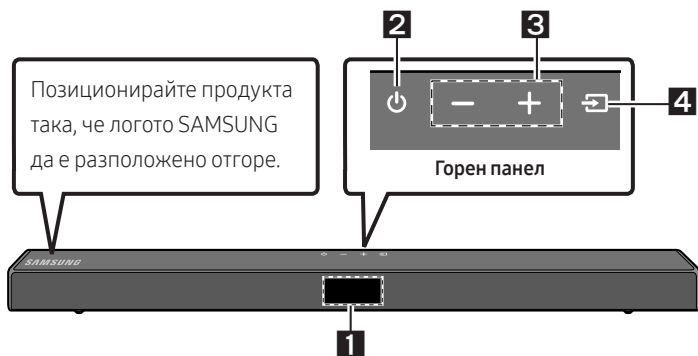

## 02 ПРЕГЛЕД НА ПРОДУКТА

### Челен панел / Горен панел на Soundbar



<b>1</b>	<b>Дисплей</b> Показва състоянието и текущия режим на продукта.												
<b>2</b>	<b>Бутон  (Захранване)</b> Включва и изключва захранването. <ul style="list-style-type: none"><li>• <b>Функция Auto Power Down</b> Устройството се изключва автоматично в следните ситуации:<ul style="list-style-type: none"><li>– <b>D.IN / HDMI / BT / USB</b> режим: Ако в продължение на 20 минути няма аудиосигнал.</li></ul></li></ul>												
<b>3</b>	<b>Бутон  (Сила на звука)</b> Регулира силата на звука. <ul style="list-style-type: none"><li>• Когато се настройва, нивото на силата на звука се появява на предния дисплей на Soundbar.</li></ul>												
<b>4</b>	<b>Бутон  (Източник)</b> Избира входящия режим на източника. <table border="1"><thead><tr><th>Входящ режим</th><th>Дисплей</th></tr></thead><tbody><tr><td>Оптически цифров вход</td><td>D.IN</td></tr><tr><td>ARC (HDMI OUT) вход</td><td>D.IN → TV ARC (Автоматично преобразуване)</td></tr><tr><td>HDMI вход</td><td>HDMI</td></tr><tr><td>BLUETOOTH режим</td><td>BT</td></tr><tr><td>USB режим</td><td>USB</td></tr></tbody></table> <ul style="list-style-type: none"><li>• За да включите режим „<b>BT PAIRING</b>“, променете източника към режим „<b>BT</b>“ и след това натиснете и задръжте бутона  (<b>Източник</b>) за повече от 5 секунди.</li></ul>	Входящ режим	Дисплей	Оптически цифров вход	D.IN	ARC (HDMI OUT) вход	D.IN → TV ARC (Автоматично преобразуване)	HDMI вход	HDMI	BLUETOOTH режим	BT	USB режим	USB
Входящ режим	Дисплей												
Оптически цифров вход	D.IN												
ARC (HDMI OUT) вход	D.IN → TV ARC (Автоматично преобразуване)												
HDMI вход	HDMI												
BLUETOOTH режим	BT												
USB режим	USB												

- Когато включите кабела за променлив ток, клавишът за включване ще заработи след 4 до 6 секунди.
- Когато включите захранването на това устройство, ще има забавяне от 4 до 5 секунди, преди да може да се възпроизвежда звук.
- Ако искате да се радвате на звук само от Soundbar, трябва да изключите високоговорителите в менюто Настройка на аудио на телевизора. Направете справка с ръководството за потребителя на вашия телевизор.

## Долен панел на Soundbar

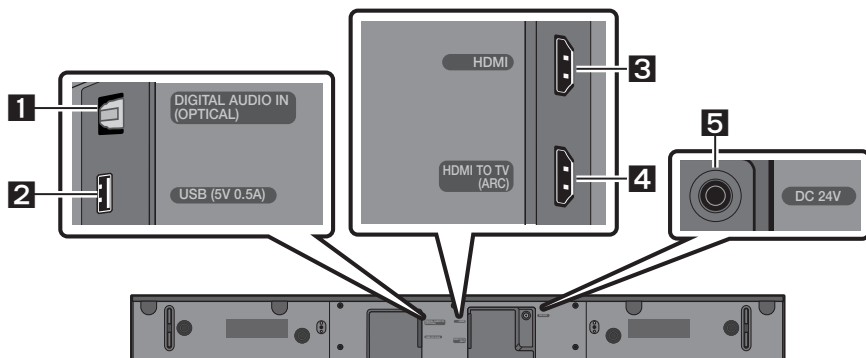

<b>1</b>	<b>DIGITAL AUDIO IN (OPTICAL)</b> Свържете към цифровия (оптичен) изход на външно устройство.
<b>2</b>	<b>USB (5V 0.5A)</b> Свържете USB устройство тук, за да възпроизведате музикални файлове на USB устройството чрез Soundbar.
<b>3</b>	<b>HDMI</b> Въвежда цифрови видео- и аудиосигнали едновременно чрез HDMI кабел. Свържете към HDMI изход на външно устройство.
<b>4</b>	<b>HDMI TO TV (ARC)</b> Свържете към HDMI (ARC) жак на телевизор.
<b>5</b>	<b>DC 24V (Вход за захранване)</b> Свържете AC/DC адаптера.

- При изключване на захранващия кабел на AC/DC адаптера за захранване от електрическия контакт, издърпайте щепсела. Не дърпайте кабела.
- Не свързвайте това устройство или други компоненти към AC контакт, докато всички връзки между компонентите не бъдат завършени.

## 03 СВЪРЗВАНЕ НА SOUNDBAR

### Свързване на електрическото захранване

Използвайте захранващите компоненти, за да свържете суббуфера и Soundbar към електрически контакт в следния ред:

1. Включете захранващия кабел към суббуфера.
2. Свържете изходния кабел за захранването към захранващия адаптер и след това към Soundbar.
3. Включете захранващия кабел в стенен контакт.

Вижте илюстрациите по-долу.

- За допълнителна информация относно необходимото електрозахранване и консумация на енергия вижте етикета, поставен на продукта. (Етикет: долна част на основното устройство на Soundbar)

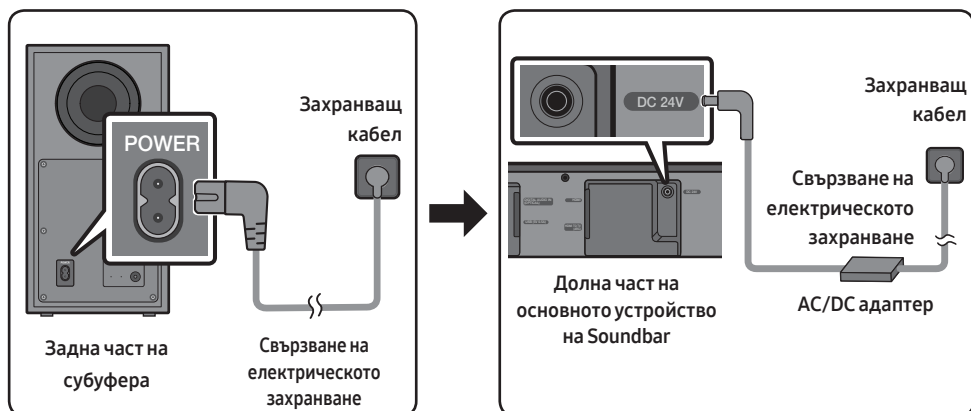

- Уверете се, че AC/DC адаптерът е поставен хоризонтално върху маса или на пода. Ако поставите AC/DC адаптера така, че да виси с входа за AC кабела ориентиран нагоре, в адаптера може да проникне вода или други чужди частици и това да причини неизправност на адаптера.

## Свързване на Soundbar към суббуфера

Когато суббуферът е свързан, можете да се наслаждавате на наситен басов звук.

### Автоматично свързване между суббуфера и Soundbar

Когато включите захранването, след като свържете захранващите кабели към Soundbar и към суббуфера, суббуферът се свързва автоматично към Soundbar.

- Когато автоматичното сдвояване приключи, сините индикатори в задната част на суббуфера се включват.

### Светлинни LED индикатори в задната част на суббуфера

LED индикатори	Състояние	Описание	Разделителна способност
Синьо	Вкл.	Успешно свързване (нормална работа)	-
	Мига	Възстановяване на връзката	Проверете дали захранващият кабел, прикрепен към основното устройство на Soundbar е свързан правилно или изчакайте 5 минути. Ако премигването продължи, опитайте ръчно да свържете суббуфера. Вижте страница 7.
Червено	Вкл.	Готовност (основното устройство на Soundbar се е изключило)	Проверете дали захранващият кабел на основното устройство на Soundbar е свързан правилно.
		Свързването е неуспешно	Свържете отново. Вижте инструкциите за ръчно свързване на страница 7.
Червено и синьо	Мига	Неизправност	Вижте информацията за връзка със сервизен център на Samsung в ръководството.

## Ръчно свързване на суббуфера, ако автоматичното свързване е неуспешно

### Преди изпълнение на процедурата за ръчно свързване по-долу:

- Проверете дали захранващите кабели на Soundbar и на суббуфера са свързани правилно.
- Уверете се, че Soundbar е включен.

1. Натиснете и задръжте **ID SET** в задната част на суббуфера най-малко за 5 секунди.
  - Червеният индикатор отзад на суббуфера се изключва и синият индикатор премигва.

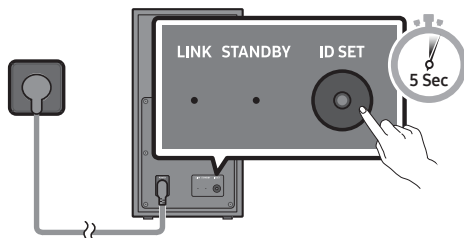

Задна част на суббуфера

2. Натиснете и задръжте бутона **Нагоре** на дистанционното управление най-малко за 5 секунди.
  - На дисплея на Soundbar за момент се извежда съобщението **ID SET** и след това изчезва.
  - Soundbar се включва автоматично, когато **ID SET** завърши.

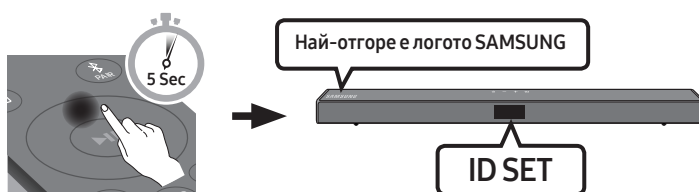

3. Проверете дали LED индикаторът за свързване свети постоянно в синьо (завършено свързване).

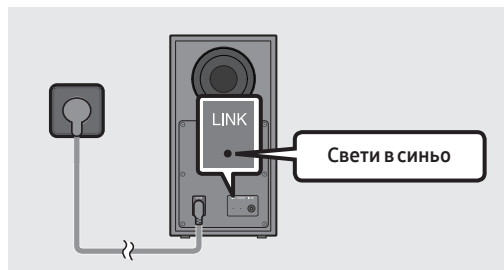

LED индикаторът за свързване спира да премигва и светва постоянно в синьо, когато е установена връзка между Soundbar и безжичния суббуфер.

## БЕЛЕЖКИ

- Не свързвайте захранващия кабел на този продукт или вашият телевизор към електрически контакт, докато всички връзки между компонентите не бъдат завършени.
- Преди да преместите или инсталирате този продукт, трябва да се уверите, че захранването е изключено и захранващият кабел не е свързан към електрически контакт.
- Ако основният модул е изключен, безжичният суббуфер ще премине в режим на готовност и светодиодът STANDBY в задната част ще светне в червено, след като е премигнал няколко пъти в синьо.
- Ако използвате устройство, което използва същата честота (5,8 GHz), както Soundbar, в близост до Soundbar, смущенията могат да причинят прекъсване на звука.
- Максималното разстояние на предаване на безжичния сигнал на основния модул е около 10 метра, но може да варира в зависимост от вашата работна среда. Ако между основния модул и безжичния суббуфер има стоманобетонна или метална стена, системата може изобщо да не работи, защото безжичният сигнал не може да проникне през метал.

## ПРЕДПАЗНИ МЕРКИ

- В безжичния суббуфер има вградени антени за приемане на безжичен сигнал. Съхранявайте модулите далеч от вода и влага.
- За да си осигурите оптимално качество при слушане, уверете се, че в зоната около безжичния високоговорител за ниски честоти и модула на безжичния приемник (продава се отделно) няма препятствия.

## Свързване на SWA-8500S (продава се отделно) към Soundbar

За да постигнете истински безжичен съраунд звук, свържете комплекта от безжични задни високоговорители на Samsung (SWA-8500S - продава се отделно) към Soundbar.

1. Свържете безжичния приемач модул към 2 съраунд високоговорителя.
  - Кабелите на високоговорителите са цветно кодирани.

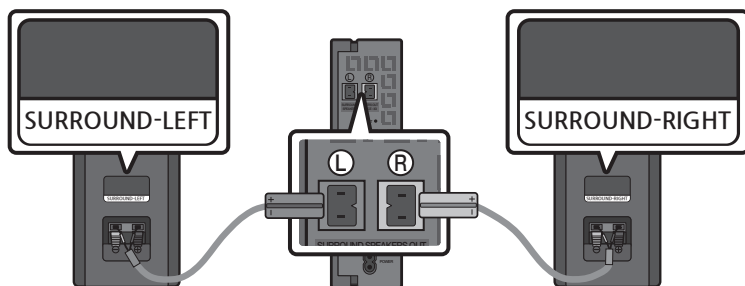



2. След включване на безжичния приемач модул в електрически контакт проверете дали е в състояние на изчакване.
- LED индикаторът за свързване (син LED) на безжичния приемателен модул премигва. Ако LED не премигва, натиснете бутона **ID SET** на гърба на безжичния приемателен модул с върха на химикал за 5~6 секунди, докато LED индикаторът LINK премигне (в синьо). За още информация относно LED вижте ръководството на потребителя на SWA-8500S.

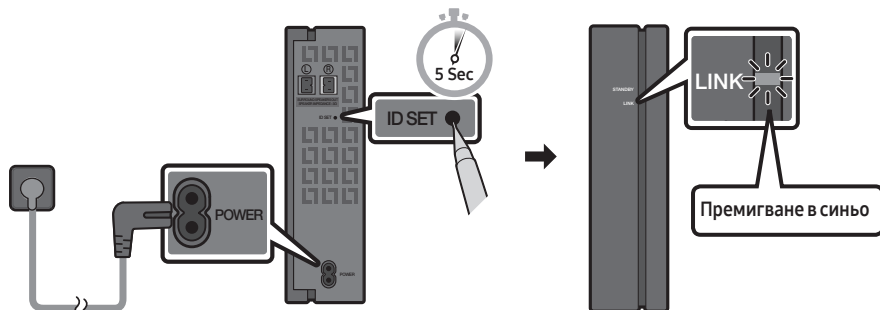

3. Натиснете и задръжте бутона **Harope** на дистанционното управление най-малко за 5 секунди.
- На дисплея на Soundbar за момент се извежда съобщението **ID SET** и след това изчезва.
  - Soundbar се включва автоматично, когато **ID SET** завърши.

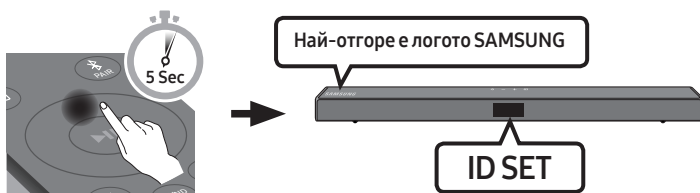

### ⚠ ВНИМАНИЕ

- Ако вашият Soundbar изпълнява музика, докато се свързва към SWA-8500S, може да чувате известни смущения от басовия високоговорител, докато се установи връзката.
4. Проверете дали LED индикаторът за свързване свети постоянно в синьо (завършено свързване).

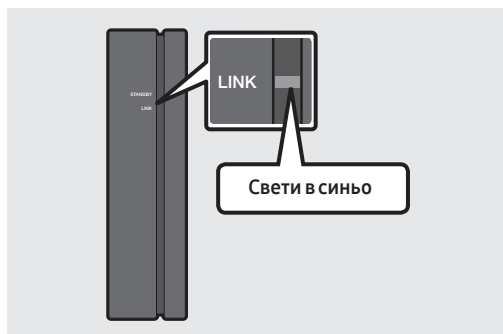

LED индикаторът за свързване спира да премигва и светва постоянно в синьо, когато се установи връзка между Soundbar и безжичния приемач модул.

5. Ако SWA-8500S не се свърже, повторете процедурата от стъпка 2.

## 04 СВЪРЗВАНЕ КЪМ ВАШИЯ ТЕЛЕВИЗОР

Можете да слушате звука на телевизора от своя Soundbar чрез кабелна или безжична връзка.

- Когато саундбарът е свързан към избрани телевизори Samsung, той може да се управлява посредством дистанционното управление на телевизора.
  - Тази функция се поддържа от 2017 г и от по-новите телевизори Samsung Smart, които поддържат Bluetooth, когато свържете Soundbar към телевизора посредством оптичен кабел.
  - Освен това тази функция ви позволява да използвате менюто на телевизора, за да задавате полето на звука и различни настройки, както и силата на звука и заглушаването на звука.

### Метод 1. Свързване чрез кабел

Когато излъчваните сигнали са Dolby Digital, а настройката на телевизора за „Цифров изходен аудио формат“ е PCM, препоръчва се да промените настройката, така че да бъде Dolby Digital. Когато настройката се промени, можете да слушате звук с по-добро качество. (Менюто на телевизора може да използва различни думи за Dolby Digital и PCM в зависимост от производителя на телевизора.)

#### Свързване чрез оптичен кабел

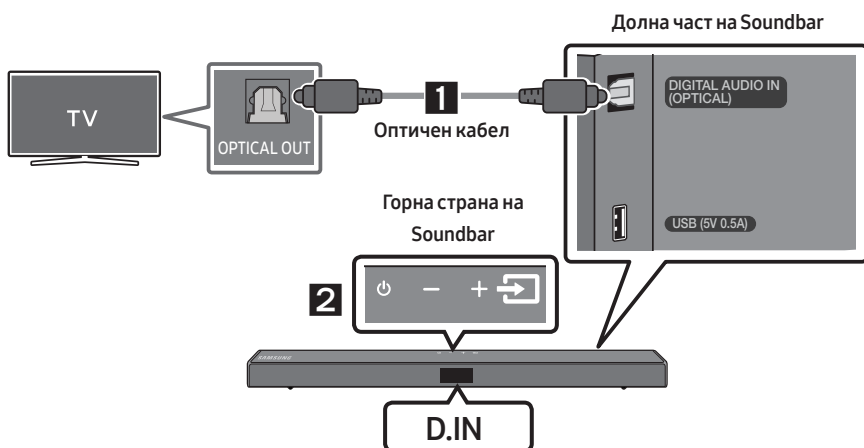

1. Свържете жака **DIGITAL AUDIO IN (OPTICAL)** на Soundbar към жака OPTICAL OUT на телевизора чрез цифров оптичен кабел.
2. Натиснете бутона  (**Източник**) на горния панел или на дистанционното управление, след това изберете режим „D.IN“.

## Свързване на телевизор чрез HDMI кабел

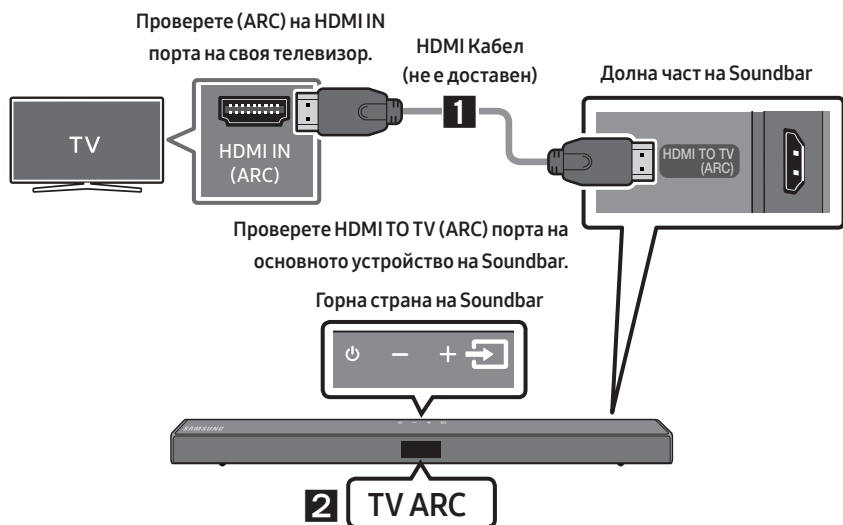

1. При включени Soundbar и телевизор свържете HDMI кабела (не е доставен), както е показано на фигурата.
2. „TV ARC“ се появява на екрана на дисплея на основното устройство на Soundbar и Soundbar възпроизвежда звука на телевизора.
  - Ако звукът от телевизора не се чува, натиснете бутон  (Източник) на дистанционното управление или на горната страна на Soundbar, за да превключите в режим „D.IN“. На екрана се извеждат последователно „D.IN“ и „TV ARC“ и се възпроизвежда звукът на телевизора.
  - Ако в прозореца на дисплея на основното устройство на Soundbar не се покаже „TV ARC“, проверете дали HDMI кабелът (не е доставен) е свързан към правилния порт.
  - Използвайте бутоните за сила на звука на дистанционното управление на телевизора, за да промените силата на звука на Soundbar.

### БЕЛЕЖКИ

- HDMI представлява интерфейс, който позволява цифрово предаване на видео и аудио данни само чрез един конектор.
- Ако телевизорът има ARC порт, свържете HDMI кабела към порта HDMI IN (ARC).
- Препоръчваме използването на HDMI кабел без сърцевина, ако е възможно. Ако използвате HDMI кабел със сърцевина, използвайте такъв, чийто диаметър е по-малък от 14 мм.
- Тази функция не е налична ако HDMI кабелът не поддържа ARC.

## Метод 2. Безжично свързване

### Свързване на телевизор чрез Bluetooth

Когато телевизорът е свързан чрез Bluetooth, можете да слушате стерео звук, без да има хаос с кабелите.

- Само един телевизор може да бъде свързан в даден момент.

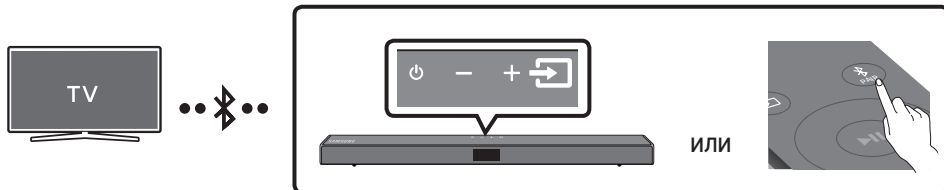

### Първоначално свързване

1. Натиснете бутон **PAIR** на дистанционното устройство, за да влезете в режим **„BT PAIRING“**.  
(ИЛИ)
  - a. Натиснете бутона **Source** (Източник) на горния панел, след което изберете **„BT“**. **„BT“** автоматично се променя на **„BT PAIRING“** след няколко секунди или се променя на **„BT READY“**, ако има запис за свързване.
  - b. Когато се изведе **„BT READY“**, натиснете и задръжте бутона **Source** (Източник) на горния панел Soundbar за повече от 5 секунди, за да изведете **„BT PAIRING“**.
2. Изберете режима Bluetooth на телевизора. (За допълнителна информация вижте ръководството на телевизора.)
3. Изберете **„[AV] Samsung Soundbar T5-Series“** от списъка на екрана на телевизора. Наличният Soundbar се обозначава с **„Need Pairing“** или **„Paired“** в списъка на Bluetooth устройствата на телевизора. За да свържете Soundbar, изберете съобщението и установете връзка.
  - Когато телевизорът се свърже, **[Име на телевизор]** → **„BT“** се появява на предния дисплей на Soundbar.
4. Вече можете да чувате звука на телевизора от Soundbar.

### Ако устройството не успее да се свърже

- Ако предходно свързаният Soundbar (напр. **„[AV] Samsung Soundbar T5-Series“**) се появи в списъка, изтрийте го.
- След това повторете стъпки от 1 до 3.

### ЗАБЕЛЕЖКА



- След като за първи път свържете Soundbar към телевизора, използвайте режим **„BT READY“** за повторно свързване.

## Изключване на Soundbar от телевизора

Натиснете бутона  (Източник) на горния панел или на дистанционното управление, и превключете на режим, различен от „BT“.

- Разкачването отнема време, защото телевизорът трябва да получи отговор от Soundbar. (Необходимото време може да се различава в зависимост от модела на телевизора.)
- За отказ от автоматичното свързване през Bluetooth между Soundbar и телевизора натиснете бутон **Наляво** на дистанционното управление в продължение на 5 секунди при състояние на Soundbar „BT READY“. (Превключва Включено → Изключено)

## Каква е разликата между BT READY и BT PAIRING?

- **BT READY** : В този режим можете да търсите предходно свързани телевизори или да свържете предходно свързано мобилно устройство към Soundbar.
- **BT PAIRING** : В този режим можете да свържете ново устройство към Soundbar. (Натиснете бутона  PAIR на дистанционното управление или натиснете и задръжете за повече от 5 секунди бутона  (Източник) на горната страна на Soundbar за повече от 5 секунди, докато Soundbar влезе в режим „BT“.)

## БЕЛЕЖКИ

- Ако бъдете подканени да въведете PIN код, докато свързвате Bluetooth устройство, въведете <0000>.
- В режим на Bluetooth свързване, Bluetooth връзката ще се изгуби, ако разстоянието между Soundbar и Bluetooth устройството надвишава 10 м.
- Soundbar се изключва автоматично след 20 минути в състояние Готовност.
- Soundbar може да не извърши правилно Bluetooth търсене или свързване при следните обстоятелства:
  - Ако около Soundbar има силно електромагнитно поле.
  - Ако две или повече Bluetooth устройства едновременно са сдвоени със Soundbar.
  - Ако Bluetooth устройството е изключено, не е на мястото си или е в неизправност.
- Електронните устройства могат да причинят радиосмущения. Устройствата, които генерират електромагнитни вълни, например микровълнови фурни, безжични LAN устройства и др., трябва да бъдат далеч от основното устройство на Soundbar.

# 05 СВЪРЗВАНЕ НА ВЪНШНО УСТРОЙСТВО

Свържете външно устройство чрез кабел или Bluetooth връзка, за да се възпроизвежда звукът от външното устройство през Soundbar.

## Свързване чрез оптичен кабел

BD/DVD плейър/Цифров телевизионен приемник/ гейминг конзола

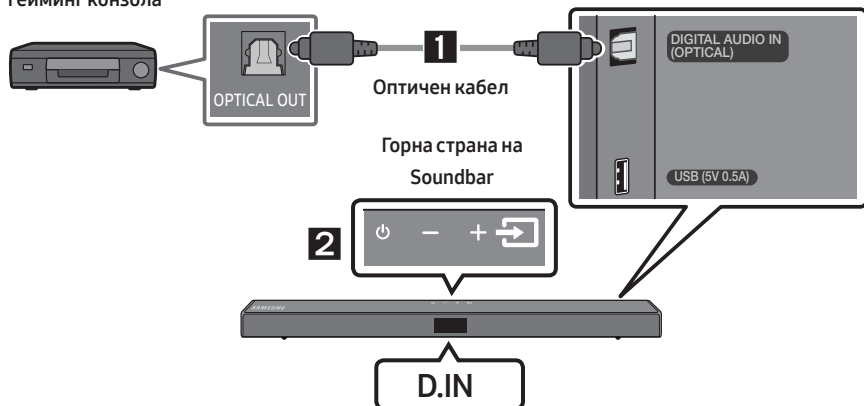

1. Свържете **DIGITAL AUDIO IN (OPTICAL)** на основното устройство към жака OPTICAL OUT на устройството източник, като използвате цифров оптичен кабел.
2. Изберете режим „**D.IN**“, като натиснете бутона  (**Източник**) на горния панел или на дистанционното управление.

## Свързване чрез HDMI кабел

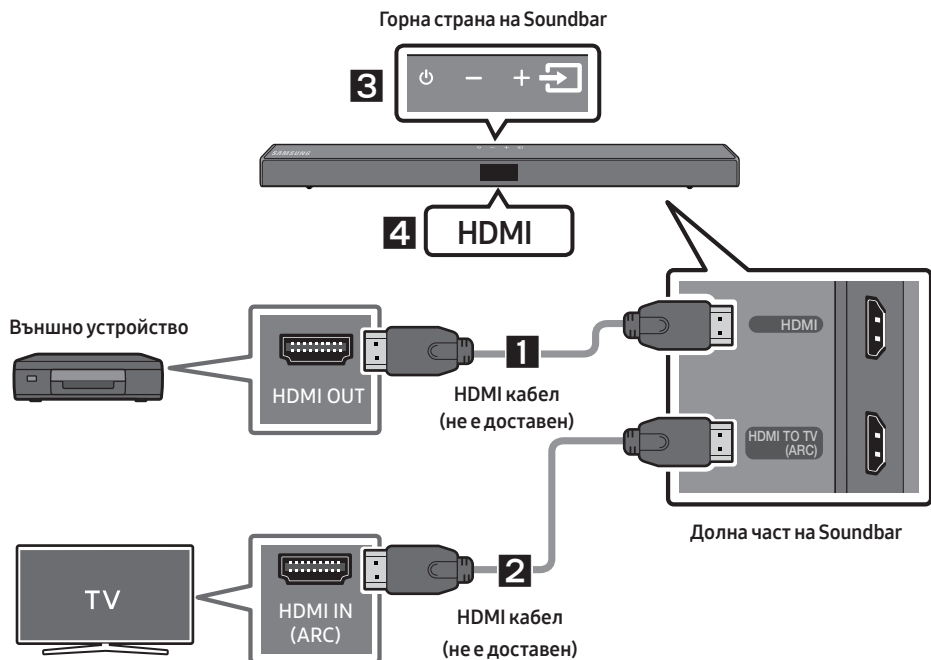

1. Свържете HDMI кабел (не е доставен) от жака **HDMI** в задната част на продукта към жака HDMI OUT на цифровото устройство.
2. Свържете HDMI кабел (не е доставен) от жака **HDMI TO TV (ARC)** в задната част на продукта към жака HDMI IN на телевизора.
3. Натиснете бутона  (**Източник**) на горния панел или на дистанционното управление, и след това изберете „**HDMI**“.
4. Режимът „**HDMI**“ се извежда на дисплея на Soundbar и се възпроизвежда звук.

## 06 СВЪРЗВАНЕ НА USB ПАМЕТ

Можете да възпроизвеждате музикални файлове от устройство за съхранение чрез Soundbar.

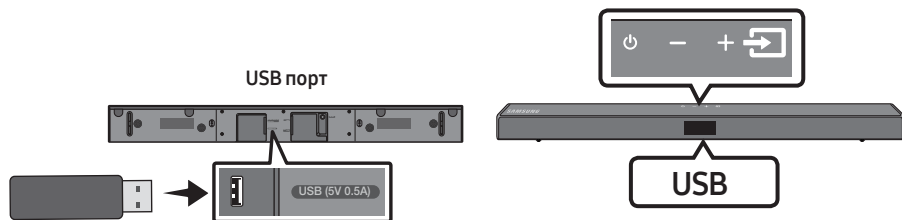

1. Свържете USB устройството към USB порта в долната част на продукта.
2. Натиснете бутона  (Източник) на горния панел или на дистанционното управление, и след това изберете „USB“.
3. „USB“ се появява на екрана на дисплея.
4. Възпроизвеждайте музикални файлове от устройство за съхранение чрез Soundbar.
  - Soundbar се изключва автоматично (Auto Power Down), ако не е свързано USB устройство за повече от 20 минути.

### Списък със съвместимите

Разширение	Кодек	Скорост на семплиране	Побитова скорост
*.mp3	MPEG 1 Layer2	16kHz ~ 48kHz	80kbps~320kbps
	MPEG 1 Layer3	16kHz ~ 48kHz	80kbps~320kbps
	MPEG 2 Layer3	16kHz ~ 48kHz	80kbps~320kbps
	MPEG 2.5 Layer3	16kHz ~ 48kHz	80kbps~320kbps
*.wma	Wave_Format_MSAudio1	16kHz ~ 48kHz	56kbps~128kbps
	Wave_Format_MSAudio2	16kHz ~ 48kHz	56kbps~128kbps
*.aac	AAC	16kHz ~ 96kHz	48kbps~320kbps
	AAC-LC	16kHz ~ 96kHz	128 ~ 192kbps 5,1-канална 320kbps
	HE-AAC	24kHz ~ 96kHz	48 ~ 64kbps 5,1-канална 160kbps
*.wav	-	16kHz ~ 48kHz	до 3000kbps
*.ogg	OGG 1.1.0	16kHz ~ 48kHz	50 ~ 500kbps

- Ако на USB устройството са съхранени твърде много папки и файлове, може да отнеме известно време, докато Soundbar влезе и възпроизведе файловете.



# 07 СВЪРЗВАНЕ НА МОБИЛНО УСТРОЙСТВО

## Свързване чрез Bluetooth

Когато мобилно устройство е свързано чрез Bluetooth, можете да слушате стерео звук, без да има хаос с кабелите.

- Връзката е ограничена до един телевизор или две Bluetooth устройства едновременно.

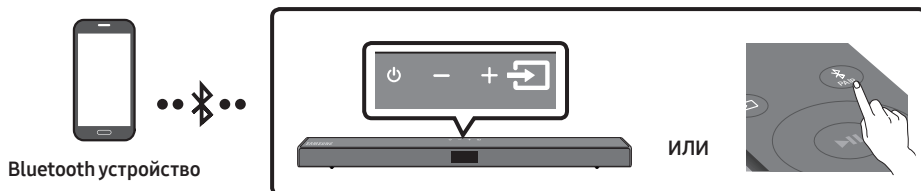

### Първоначално свързване

1. Натиснете бутон **PAIR** на дистанционното устройство, за да влезете в режим „**BT PAIRING**“.

**(ИЛИ)** а. Натиснете бутона **☞ (Източник)** на горния панел, след което изберете „**BT**“. „**BT**“ автоматично се променя на „**BT PAIRING**“ след няколко секунди или се променя на „**BT READY**“, ако има запис за свързване.

- b. Когато се изведе „**BT READY**“, натиснете и задръжте бутона **☞ (Източник)** на горния панел Soundbar за повече от 5 секунди, за да изведете „**BT PAIRING**“.

2. Изберете „**[AV] Samsung Soundbar T5-Series**“ от списъка.

- Когато Soundbar е свързан към Bluetooth устройството, **[Име на Bluetooth устройство]** → „**BT**“ се появява на предния дисплей.

3. Възпроизвеждайте музикални файлове от устройство, свързано чрез Bluetooth, през Soundbar.



### Ако устройството не успее да се свърже

- Ако предходно свързаният Soundbar (напр. „**[AV] Samsung Soundbar T5-Series**“) се появи в списъка, изтрийте го.
- След това повторете стъпки 1 и 2.

### ЗАБЕЛЕЖКА

- След като за първи път свържете Soundbar към мобилно устройство, използвайте режим „**BT READY**“ за повторно свързване.

## Каква е разликата между BT READY и BT PAIRING?

- **BT READY** : В този режим можете да търсите предходно свързани телевизори или да свържете предходно свързано мобилно устройство към Soundbar.
- **BT PAIRING** : В този режим можете да свържете ново устройство към Soundbar. (Натиснете бутона  PAIR на дистанционното управление или натиснете и задръжте за повече от 5 секунди бутона  (Източник) на горната страна на Soundbar за повече от 5 секунди, докато Soundbar влезе в режим „BT“.)

## БЕЛЕЖКИ

- Ако бъдете подканени да въведете PIN код, докато свързвате Bluetooth устройство, въведете <0000>.
- В режим на Bluetooth свързване, Bluetooth връзката ще се изгуби, ако разстоянието между Soundbar и Bluetooth устройството надвишава 10 м.
- Soundbar се изключва автоматично след 20 минути в състояние Готовност.
- Soundbar може да не извърши правилно Bluetooth търсене или свързване при следните обстоятелства:
  - Ако около Soundbar има силно електромагнитно поле.
  - Ако няколко Bluetooth устройства са сдвоени едновременно към Soundbar.
  - Ако Bluetooth устройството е изключено, не е на мястото си или е в неизправност.
- Електронните устройства могат да причинят радиосмущения. Устройствата, които генерират електромагнитни вълни, например микровълнови фурни, безжични LAN устройства и др., трябва да бъдат далеч от основното устройство на Soundbar.
- Soundbar поддържа SBC данни (44,1 kHz, 48 kHz).
- Свързвайте само Bluetooth устройство, което поддържа A2DP (AV) функция.
- Не можете да свързвате Soundbar с Bluetooth устройство, което поддържа само функцията HF (Свободни ръце).
- След като сдвоите Soundbar с Bluetooth устройство, избирането на „[AV] Samsung Soundbar T5-Series“ от списъка със сканирани устройства автоматично ще смени Soundbar на режим „BT“.
  - Налично е само ако Soundbar присъства в списъка със сдвоени с Bluetooth устройства. (Bluetooth устройството и Soundbar трябва да са били сдвоени поне един път преди това.)
- Soundbar ще се появи в списъка с търсени от Bluetooth устройства, когато Soundbar показва „BT READY“.

## Включване чрез Bluetooth Power (SOUND MODE)

Ако сдвоявано в миналото Bluetooth устройство се опита да се сдвои със Soundbar, когато функцията Bluetooth Power е включена и Soundbar е изключен, Soundbar се включва автоматично.

1. Натиснете и задръжте бутона **SOUND MODE** на дистанционното управление за повече от 5 секунди, докато устройството Soundbar е включено.
2. На дисплея на Soundbar се появява „ON-BLUETOOTH POWER“.

## Разкачете Bluetooth устройството от Soundbar

Можете да прекъснете връзката на Bluetooth устройството с Soundbar. За инструкции, проверете ръководството за потребителя на Bluetooth устройството.

- Връзката с Soundbar ще бъде прекъсната.
- Когато Soundbar се разкачи от Bluetooth устройството, Soundbar ще изведе „BT DISCONNECTED“ на предния дисплей.

## Прекъсване на връзката на Soundbar към Bluetooth устройството

Натиснете бутона  (Източник) на горния панел или на дистанционното управление, и след това превключете на режим, различен от „BT“.

- Разкачването отнема време, защото Bluetooth устройството трябва да получи отговор от Soundbar. (Времето за разкачване може да е различно в зависимост от Bluetooth устройството)
- Когато Soundbar се разкачи от Bluetooth устройството, Soundbar ще изведе „BT DISCONNECTED“ на предния дисплей.

### **БЕЛЕЖКИ**

- В режим на свързване с Bluetooth, Bluetooth връзката може да се изгуби, ако интервалът между Soundbar и Bluetooth устройството превиши 10 м.
- Soundbar се изключва автоматично след 20 минути в режим Готовност.

### **Повече за Bluetooth**

Bluetooth е технология, която позволява Bluetooth-съвместими устройства да общуват лесно, като използват безжична връзка от близки разстояния.

- Bluetooth устройството може да причини шум или неизправност в зависимост от използването, когато:
  - Част от тялото е в контакт с приемно/предаващата система на Bluetooth устройството или системата за Soundbar.
  - Подлежи на електрически вариации от блокиращи предмети като стени, ъгли или офис подразделения.
  - Е изложено на електрическа интерференция от устройства със сходен честотен диапазон, включително медицински уреди, микровълнови печки и безжични LAN.
- Сдвойавате Soundbar с Bluetooth устройството, докато поддържате близко разстояние.
- Колкото е по-голямо разстоянието между Soundbar и Bluetooth устройството, толкова по-лошо става качеството. Ако разстоянието надхвърли работния обхват на Bluetooth, връзката се изгубва.
- В области с ниско приемане-чувствителност, Bluetooth връзката може да не работи правилно.
- Bluetooth връзката работи само в близост до уреда. Връзката ще бъде автоматично прекъсната, ако разстоянието надхвърли този обхват. Дори в рамките на този обхват качеството на звука може да се влоши поради препятствия като стени и врати.
- Това безжично устройство може да предизвика електрически смущения по време на работата си.

## Свързване с няколко Bluetooth устройства

Soundbar може да бъде свързан с до 2 Bluetooth устройства едновременно.

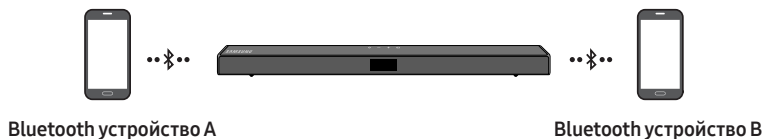

1. Свържете Soundbar с до две Bluetooth устройства. (Вижте страница 17)
2. Възпроизвеждайте музика от едно от свързаните Bluetooth устройства при свързани две устройства.
3. За да възпроизведете музика от Bluetooth устройството „B“, докато възпроизвеждате от устройството „A“, поставете на пауза или спрете възпроизвеждането от устройството „A“, и след това започнете възпроизвеждането от устройството „B“.
  - Устройството няма да превключи, ако възпроизвеждате музика от устройството „B“, без да сте поставили на пауза или спрели възпроизвеждането от устройството „A“.

## Сдвояване на няколко Bluetooth устройства

### Как да сдвоите няколко устройства към Soundbar

1. Включете Soundbar.
2. На който и да е източник натиснете и задръжте бутона  (Източник) на горната страна на Soundbar за повече от 5 секунди, докато Soundbar не влезе в режим „BT PAIRING“, след това от страна на Bluetooth устройството включете Bluetooth и изберете Soundbar от списъка с достъпни устройства и Soundbar автоматично ще се свърже към Bluetooth устройството.
3. Второ Bluetooth устройство може да бъде сдвоено и свързано към Soundbar с помощта на същия метод.

Ако се опитате да свържете трето устройство, свързано устройство, което не възпроизвежда аудио съдържание, ще изгуби Bluetooth връзката, но ще остане сдвоено със Soundbar.
4. С помощта на същия метод можете да сдвоите до 8 Bluetooth устройства, но само последните 2 ще могат да останат свързани към Soundbar по едно и също време.





### БЕЛЕЖКИ



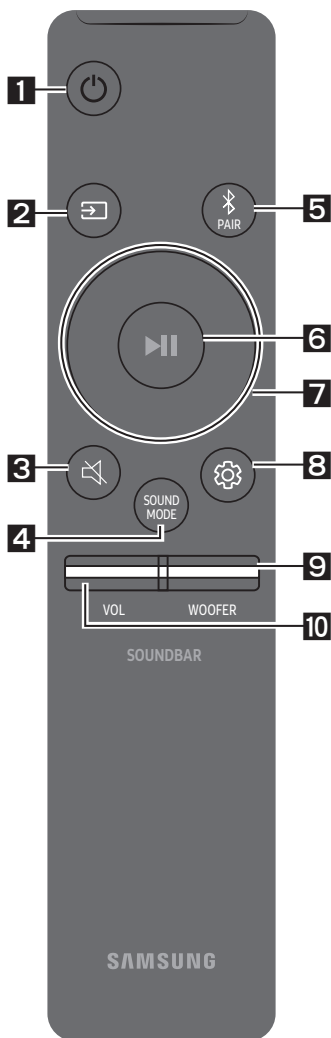



- Само 1 телевизор Samsung или 2 Bluetooth устройства могат да бъдат свързани към Soundbar по едно и също време.
- Soundbar ще бъде изключен от Bluetooth устройствата, когато получи искане за свързване от телевизор Samsung.





# 08 ИЗПОЛЗВАНЕ НА ДИСТАНЦИОННОТО УПРАВЛЕНИЕ

## Как да използвате дистанционното управление

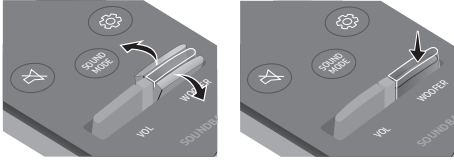

<b>1</b>	 Захранване	Включва и изключва Soundbar.
<b>2</b>	 Източник	Натиснете, за да изберете източник, свързан към Soundbar.
<b>3</b>	 Заглушаване на звука	Натиснете бутона  (Заглушаване на звука), за да заглушите звука. Натиснете го отново, за да отмените заглушаването.
<b>4</b>	 SOUND MODE	Можете да изберете желания звуков ефект, като изберете <b>STANDARD, SURROUND SOUND, GAME, SMART</b> или <b>DTS VIRTUAL:X</b> . <ul style="list-style-type: none"><li>– <b>STANDARD</b> Възпроизвежда оригиналния звук.</li><li>– <b>SURROUND SOUND</b> Осигурява по-широко звуково поле от стандартното.</li><li>– <b>GAME</b> Осигурява стереоскопичен звук, в който се потапате по време на видеоигри.</li><li>– <b>SMART</b> Анализира съдържанието в реално време и автоматично осигурява оптималното звуково поле въз основа на характеристиките на съдържанието.</li><li>– <b>DTS VIRTUAL:X</b> Завладяващ 3D звук от всяко съдържание.</li></ul>

	<ul style="list-style-type: none"> <li>• <b>DRC (Dynamic Range Control)</b> Позволява да прилагате контрол на динамичния диапазон към записи със звук Dolby Digital. Натиснете и задръжте бутон <b>SOUND MODE</b>, докато Soundbar е изключен, за да се включи или изключи DRC (Dynamic Range Control). Когато DRC е включен, силният звук се намалява. (Звукът може да е изкривен.)</li> <li>• <b>Bluetooth Power</b> Тази функция автоматично включва Soundbar, когато се получи заявка за свързване от предходно свързани телевизор или Bluetooth устройство. Настройката по подразбиране е Вкл. <ul style="list-style-type: none"> <li>– Натиснете и задръжте бутона <b>SOUND MODE</b> за повече от 5 секунди, за да изключите функцията Bluetooth Power.</li> </ul> </li> </ul>
<p><b>5</b></p>  <p><b>Bluetooth PAIR</b></p>	<p>Натиснете бутона  <b>PAIR</b>. На дисплея на Soundbar се появява „<b>BT PAIRING</b>“. В този режим можете да свържете Soundbar към ново Bluetooth устройство, като изберете Soundbar от списъка за търсене на Bluetooth устройство.</p>
<p><b>6</b></p>  <p>Възпроизвеждане/ Пауза</p>	<p>Натиснете бутона , за да прекъснете временно музикален файл. Ако натиснете бутона отново, музикалният файл се възпроизвежда</p>
<p><b>7</b></p>  <p>Нагоре/ Надолу/ Наляво/ Надясно</p>	 <p>Натиснете обозначените области, за да изберете <b>Нагоре/Надолу/Наляво/Надясно</b>.</p> <p>Натиснете Нагоре/Надолу/Наляво/Надясно на бутона, за да избирате или настройвате функции.</p> <ul style="list-style-type: none"> <li>• <b>Повторение</b> За да използвате функцията за повторение в режим „<b>USB</b>“, натиснете бутона <b>Нагоре</b>.</li> <li>• <b>Прескачане на музика</b> Натиснете бутона <b>Надясно</b>, за да изберете следващия музикален файл. Натиснете бутона <b>Наляво</b>, за да изберете с предходния музикален файл.</li> <li>• <b>ID SET</b> Натиснете и задръжте бутон <b>Нагоре</b> за 5 секунди, за да завършите <b>ID SET</b> (когато свързвате аксесоар).</li> </ul>

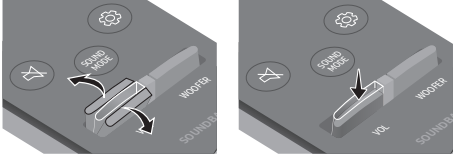
	<ul style="list-style-type: none"> <li>• <b>Функция за ограничаване на силата на звука</b> За да предпази слуха ви, функцията за ограничаване на нивото на звука ограничава нивото на звука до 20, ако включите Soundbar, когато силата на звука е с настройка, по-висока от 20. <ul style="list-style-type: none"> <li>– Стойността по подразбиране за функцията за ограничаване на нивото на звука е Изкл. Трябва да я включите, за да я активирате.</li> <li>– Когато е включена, функцията за ограничаване на нивото на звука остава включена, дори ако захранването е изключено.</li> <li>– За да включите или изключите функцията за ограничаване на нивото на звука, натиснете бутона <b>Надолу</b> на дистанционното управление за 5 секунди. Когато функцията за ограничаване на нивото на звука е изключена, на предния дисплей се извежда „<b>V FREE</b>“. Когато функцията е включена, се извежда „<b>V LOCK</b>“.</li> </ul> </li> </ul>
<p><b>8</b></p>  <p><b>Контрол на звука</b></p>	<p>Можете да избирате между <b>TREBLE, BASS</b> или <b>AUDIO SYNC</b>.</p> <ul style="list-style-type: none"> <li>• За да управлявате силата на звука на високите или басовите тонове, натиснете бутона <b>Контрол на звука</b>, за да изберете <b>TREBLE</b> или <b>BASS</b>, и след това настройте силата на звука в диапазона между -6 и +6, като използвате бутоните <b>Нагоре/Надолу</b>.</li> <li>• Натиснете и задръжте за около 5 секунди бутон  (<b>Контрол на звука</b>), за да регулирате звука за всяка честотна лента. Като използвате бутоните <b>Наляво/Надясно</b> можете да изберете измежду 150 Hz, 300 Hz, 600 Hz, 1,2 kHz, 2,5 kHz, 5 kHz и 10 kHz, като всяка честотна лента може да се настрои в диапазон -6 до +6, като се използват бутоните <b>Нагоре/Надолу</b>.</li> <li>• Ако картината на телевизора и звукът от Soundbar не са синхронизирани, натиснете бутона <b>Контрол на звука</b>, за да изберете <b>AUDIO SYNC</b>, и след това задайте забавянето на звука на 0~300 милисекунди, като използвате бутоните <b>Нагоре/Надолу</b>. (Не е налично в режим „<b>USB</b>“ или „<b>BT</b>“.)</li> <li>• <b>AUDIO SYNC</b> се поддържа само в някои функции.</li> </ul>
<p><b>9</b></p>  <p><b>WOOFER</b></p>	 <p>Придвижвайте бутона <b>WOOFER</b> напред или назад, за да регулирате силата на звука на суббуфера до -12 или от -6 до +6. За да настроите нивото на звука на суббуфера на 0, натиснете бутона.</p>
<p><b>10</b></p>  <p><b>VOL</b></p>	 <p>Придвижете бутона <b>VOL</b> напред или назад, за да регулирате силата на звука.</p> <ul style="list-style-type: none"> <li>• <b>Заглушаване на звука</b> Натиснете бутона <b>VOL</b>, за да заглушите звука. Натиснете го отново, за да отмените заглушаването.</li> </ul>

## Настройване на силата на звука на Soundbar чрез дистанционно управление на телевизор

Ако имате телевизор Samsung, можете да настройвате силата на звука на Soundbar с помощта на дистанционното управление с инфрачервен сигнал, което е доставено с телевизора Samsung.

Първо използвайте менюто на телевизора, за да зададете външни високоговорители за звука на телевизора Samsung, след това използвайте дистанционното управление Samsung, за да управлявате силата на звука на Soundbar. За повече информация вижте ръководството за потребителя на телевизора. Режимът по подразбиране за тази функция е управление чрез дистанционно управление Samsung. Ако вашият телевизор не е телевизор Samsung, за да промените настройките на тази функция, изпълнете указанията по-долу.

1. Изключете Soundbar.

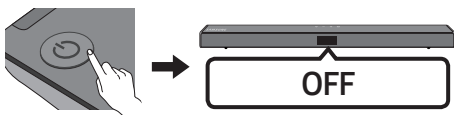

2. Ако не желаете да използвате тази функция, натиснете нагоре и задръжте за 5 секунди бутона **WOOFER** няколко пъти, докато на дисплея се покаже „OFF-TV REMOTE“.

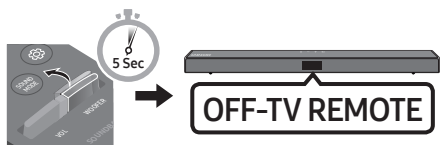

3. Ако желаете да управлявате Soundbar с дистанционното управление на вашия телевизор, натиснете няколко пъти нагоре бутона и задръжте за 5 секунди бутона **WOOFER** няколко пъти, докато на дисплея се покаже „ALL-TV REMOTE“. След това използвайте менюто на телевизора, за да изберете външни високоговорители.

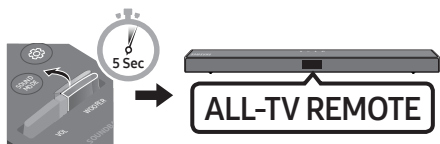

4. Ако желаете да върнете Soundbar в режим по подразбиране (управление от дистанционното управление на телевизори Samsung), натиснете нагоре и задръжте за 5 секунди бутона **WOOFER** няколко пъти, докато на дисплея се покаже „SAMSUNG-TV REMOTE“.



- При всяко натискане на бутона **WOOFER** нагоре и задръжането му за 5 секунди, режимът превключва в следния ред: „SAMSUNG-TV REMOTE“ (Режим по подразбиране) → „OFF-TV REMOTE“ → „ALL-TV REMOTE“.
- Тази функция може да не е налична в зависимост от дистанционното управление.
- Производители, които поддържат тази функция: VIZIO, LG, Sony, Sharp, PHILIPS, PANASONIC, TOSHIBA, Hisense, RCA



## Използване на скритите бутони (бутони с повече от една функция)

Скрит бутон		Страница за справки
Бутон на дистанционното управление	Функция	
WOOFER (Нароге)	Включване/изключване на дистанционното управление на телевизора (Готовност)	Страница 24
Наляво	ВКЛ./ИЗКЛ. на автоматично свързване на телевизор (BT готовност)	Страница 13
Нароге	ID SET (Готовност)	Страница 22
Надолу	Включване/изключване на функцията за ограничаване на силата на звука (Готовност)	Страница 23
 (Контрол на звука)	7 Band EQ	Страница 23
SOUND MODE	DRC ON/OFF (Готовност)	Страница 22
	Bluetooth Power	Страница 22

## Изходни спецификации за различните режими за звукови ефекти

Ефект	Вход	Изход		
		Без комплект безжични задни високоговорители	С комплект безжични задни високоговорители	
 <b>SOUND MODE</b>	STANDARD	2.0 канала	2.1 канала	4.1 канала
		5.1 канала	2.1 канала	4.1 канала
	SURROUND SOUND	2.0 канала	2.1 канала	4.1 канала
		5.1 канала	2.1 канала	4.1 канала
	GAME	2.0 канала	2.1 канала	4.1 канала
		5.1 канала	2.1 канала	4.1 канала
	SMART	2.0 канала	2.1 канала	4.1 канала
		5.1 канала	2.1 канала	4.1 канала
	DTS VIRTUAL:X	2.0 канала	2.1 канала	4.1 канала
		5.1 канала	2.1 канала	4.1 канала

- Комплектът от безжични задни високоговорители Samsung може да бъде закупен отделно. За да закупите комплект, свържете се с продавача, от който сте закупили Soundbar.

# 09 МОНТИРАНЕ НА КОНЗОЛАТА ЗА СТЕНА

## Предпазни мерки при монтаж

- Монтирайте само към вертикална стена.
- Не монтирайте на място с висока температура или влажност.
- Проверете дали стената е достатъчно здрава, за да издържи тежестта на продукта. Ако не е, подсилете стената или изберете друго място за монтаж.
- Купете и използвайте крепежни винтове или анкерни болтове, подходящи за съответната стена (гипсокартон, железобетон, дърво и т.н.). Ако е възможно, закрепете опорните винтове към гредите на стената.
- Купете винтовете за монтиране към стена според вида и дебелината на стената, към която желаете да монтирате Soundbar.
  - Диаметър: M5
  - Дължина: Препоръчва се дължина 35 мм или повече.
- Свържете кабелите от устройството към външни устройства, преди да монтирате Soundbar към стената.
- Уверете се, че устройството е изключено и щепселът му е изваден от електрическия контакт, преди да го монтирате. В противен случай то може да причини токов удар.

## Компоненти за стенов монтаж

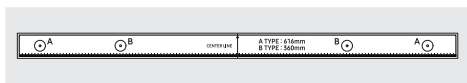

Водач за монтиране на стена



Държач-винт

Винт



Скоба за монтаж на стена

1. Поставете **Водач за монтиране на стена** върху повърхността на стената.
  - **Водач за монтиране на стена** трябва да е равен.
  - Ако телевизорът ви е монтиран към стената, монтирайте Soundbar най-малко на 5 см под телевизора.

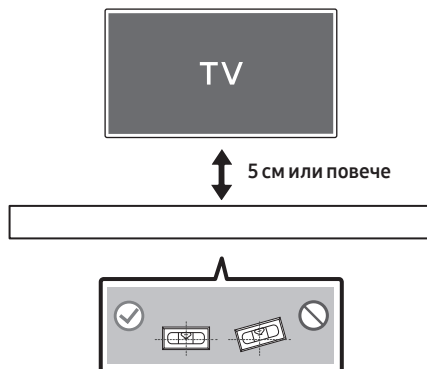

2. Подравнете **Централната линия на водача за монтиране на стена** с центъра на Вашия телевизор (ако монтирате Soundbar под телевизора) и след това фиксирайте **Водач за монтиране на стена** на стената с помощта на тиксо.

- Ако не монтирате под телевизор, поставете **Централна линия** в центъра на зоната за монтиране.

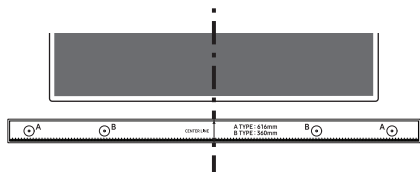

Централна линия

3. Пъхнете върха на химикал или подострен молив през центъра на изображенията **B-TYPE** във всеки край на водача, за да маркирате отворите за поддържащите винтове, след това махнете **Водач за монтиране на стена**.

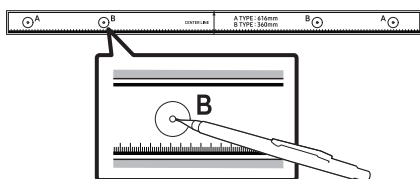

4. Като използвате свредло с подходящ размер, пробийте отвор в стената върху всяка маркировка.
- Ако маркировките не съвпадат на позициите на гредите, поставете подходящи анкери или дюбели в отворите, преди да поставите опорните винтове. Ако използвате анкери или дюбели, уверете се, че отворите, които пробивате, са достатъчно големи за анкерите или дюбелите, които ползвате.

5. Вкарайте винт (не е доставен) през всеки **Държач-винт** и след това завинтете всеки винт здраво в отвора за опорен винт.

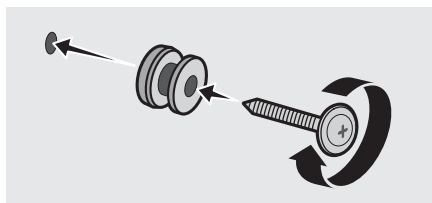

6. Монтирайте 2 **Монтажни елемента скоба-стена** в правилната ориентация от долната страна на Soundbar, като използвате 2 **Винта**.

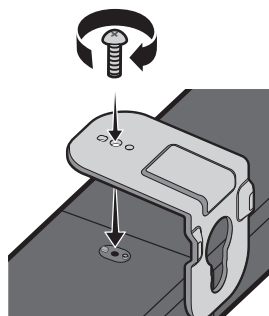

- При сглобяването се уверете, че закачалката на **Конзоли за окачване на стена** е разположена зад задната част на Soundbar.

Задна част на Soundbar

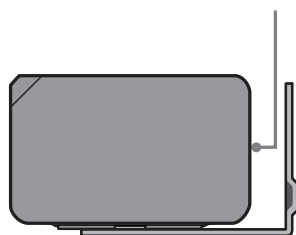

Десен край на Soundbar

7. Монтирайте Soundbar с прикрепените **Конзоли за окачване на стена**, като закачите **Конзоли за окачване на стена** на **Държач-винтовете** на стената.

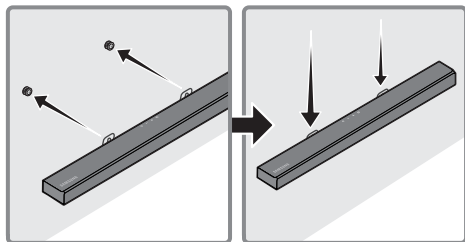

8. Плъзнете Soundbar надолу, както е показано по-долу, така че **Монтажни елементи скоба-стена** да застанат стабилно във **Винтове за държача**.

- Вкарайте **Винтове за държача** в широката (долна) част на **Монтажните елементи скоба-стена**, след което плъзнете **Монтажните елементи скоба-стена** надолу, така че да застанат стабилно във **Винтовете за държача**.

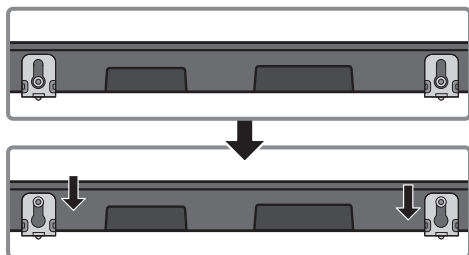

## 10 АКТУАЛИЗИРАНЕ НА СОФТУЕР

Samsung може да предложи актуализации на системния фърмуер на Soundbar в бъдеще.

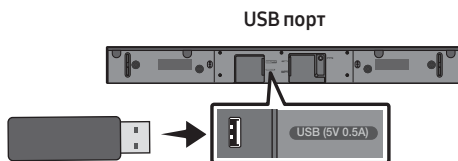

Ако се предлага актуализация, можете да актуализирате фърмуера, като свържете USB устройство с актуализацията на фърмуера, съхранена в него, към USB порта на вашия Soundbar. За допълнителна информация относно изтеглянето на файлове с актуализации, посетете уебсайта на Samsung Electronics на адрес [www.samsung.com](http://www.samsung.com) → Support.

След това изберете типа на продукта или въведете номера на модела на вашия Soundbar, изберете опцията Софтуер и приложения и след това Изтегляния. Обърнете внимание, че названията на опциите може да са различни.

### Как да проверите версията на фърмуера

1. Изключете Soundbar.
2. Натиснете и задръжте бутона  (**Контрол на звука**) на дистанционното управление за около 5 секунди.
3. Всяка версия се появява в следния ред на дисплея на Soundbar.  
(Версия на софтуера → HDMI → Tx → Rx )
  - **Tx** : Безжичен предавателен модул в Soundbar.
  - **Rx** : Безжичен приемателен модул в субуфер.
  - **ПОКАЗВАНЕ НА ВЕРСИЯ НА R2**
    - Не е свързан заден R2---
    - Свързан е заден R2xxx

## Процедура за актуализиране

**Важно:** Функцията за актуализация изтрива всички потребителски настройки.

Препоръчваме да запишете някъде вашите настройки, така че да можете лесно да ги възстановите след актуализацията. Обърнете внимание, че актуализацията на фърмуера нулира също връзката със субуфера.

1. Свържете USB флаш памет към USB порта на вашия компютър.

**Важно:** Уверете се, че в USB флаш паметта няма музикални файлове. Това може да попречи на актуализирането на фърмуера.

2. Посетете уеб сайта на Samsung (samsung.com) → Изберете Въведете номер на модела и въведете модела на вашия Soundbar. Изберете ръководства и изтегляния и изтеглете най-новия файл със софтуер.
3. Запаметете изтегления софтуер в USB стик и изберете „Извличане тук“, за да разархивирате папката.
4. Изключете Soundbar и свържете USB флаш паметта, съдържаща актуализация на софтуера, към USB порта.
5. Включете Soundbar и сменете източника с режим „**USB**“. В рамките на 3 минути се извежда „**UPDATE**“ и актуализирането започва. Когато актуализирането приключи, Soundbar ще се изключи.
6. Включете Soundbar и натиснете бутона **-/+ (Сила на звука)** на горния панел за 5 секунди. На дисплея ще се появи „**INIT**“ и след това Soundbar ще се изключи. Актуализацията е завършена.
  - Този продукт има функция DUAL BOOT. Ако фърмуерът не успее да се актуализира, можете да го актуализирате отново.
7. Възстановете настройките на Soundbar.

## Ако не се покаже UPDATE

1. Изключете Soundbar, извадете и свържете отново USB стика, който съдържа файловете с актуализации, към USB порта на Soundbar.
2. Изключете захранващия кабел на Soundbar, след това го свържете отново и включете Soundbar.

### БЕЛЕЖКИ

- Актуализирането на фърмуера може да не работи правилно, ако аудиофайловете поддържани от Soundbar, са съхранени с USB стика.
- Не изключвайте захранването и не отстранявайте USB устройството, докато се актуализацията се прилага. Основният модул ще се изключи автоматично след завършване на актуализацията на фърмуера.
- След като актуализацията е приключила, потребителската настройка в Soundbar е инициализирана, така че можете да възстановите вашите настройки. Препоръчваме да си запишете вашите настройки, така че лесно да можете да ги възстановите след актуализация. Имайте предвид, че актуализирането на фърмуера нулира също и връзката към субуфера. Ако връзката към субуфера не се възстанови автоматично след актуализацията, вижте страница 6. Ако актуализацията на софтуера е неуспешна, проверете дали USB стикът не е дефектен.
- Потребителите на Mac OS трябва да използват MS-DOS (FAT) като USB формат.
- Актуализирането чрез USB може да не е налично в зависимост от производителя на USB стика.

# 11 ОТСТРАНЯВАНЕ НА НЕИЗПРАВНОСТИ

Преди да поискате сервизно обслужване, проверете следното.

## Устройството не се включва.

**Включен ли е надеждно захранващият кабел в стенния контакт и захранващия адаптер?**

- Изключете и включете отново захранващия кабел в стенния контакт и захранващия адаптер, за да се уверите, че е надеждно включен.

**Включен ли е надеждно захранващият адаптер в основното тяло?**

- Изключете захранващия адаптер от Soundbar и го включете отново, за да се уверите, че е надеждно включен.

**Дадена функция не работи, когато се натисне бутонът.**

**Има ли статично електричество във въздуха?**

- Изключете щепсела на захранващия кабел от контакта и след това го включете отново.

**В режим BT се появяват прекъсвания на звука.**

- Вижте разделите за Bluetooth свързване на страници 12 и 17.

**Не се възпроизвежда звук.**

**Активирана ли е функцията за заглушаване на звука?**

- Натиснете бутон  (Заглушаване на звука) за отмяна на функцията за заглушаване.

**Настроен ли е звукът към минимум?**

- Настройте силата на звука.

**Дистанционното управление не работи.**

**Изтощени ли са батериите?**

- Заменете с нови батерии.

**Разстоянието между дистанционното управление и основното устройство на Soundbar твърде голямо ли е?**

- Доближете дистанционното управление до основното устройство на Soundbar.

**Червеният LED индикатор на суббуфера премигва, но той не произвежда звук.**

**Този проблем може да възникне, ако суббуферът не е свързан към основното устройство на Soundbar.**

- Опитайте да свържете суббуфера отново. (Вижте страница 6.)

**Суббуферът бръмчи и вибрира забележимо.**

**Опитайте се да регулирате вибрацията на суббуфера.**

- Придвигнете бутона **WOOFER** на вашето дистанционно управление напред или назад, за да регулирате силата на звука на суббуфера. (до -12 или между -6 ~ +6).

## 12 ЛИЦЕНЗ

---



Manufactured under license from Dolby Laboratories. Dolby, Dolby Audio, and the double-D symbol are trademarks of Dolby Laboratories.



For DTS patents, see <http://patents.dts.com>. Manufactured under license from DTS Licensing Limited. DTS, the Symbol, DTS in combination with the Symbol, DTS and the Symbol together, Virtual:X, the DTS Virtual:X logo, and DTS 2.0 Channel are registered trademarks or trademarks of DTS, Inc. in the United States and/or other countries. © DTS, Inc. All Rights Reserved.



The terms HDMI and HDMI High-Definition Multimedia Interface, and the HDMI Logo are trademarks or registered trademarks of HDMI Licensing LLC in the United States and other countries.



The Bluetooth® word mark and logos are registered trademarks owned by the Bluetooth SIG, Inc. and any use of such marks by Samsung Electronics Co., Ltd. is under license. Other trademarks and trade names are those of their respective owners.

## 13 БЕЛЕЖКА ЗА ЛИЦЕНЗА ЗА ОТВОРЕН КОД

За изпращане на запитвания и заявки във връзка с източниците с отворен код се свържете със Samsung чрез имейл ([oss.request@samsung.com](mailto:oss.request@samsung.com)).

## 14 ВАЖНИ БЕЛЕЖКИ ЗА ОБСЛУЖВАНЕТО

- Цифрите и илюстрациите в това ръководство за потребителя са предоставени само за справка и могат да се различават от действителния изглед на изделието.
- Же да се начисли такса за администриране, ако:
  - (a) е извикан техник по ваше настояване и няма дефект в продукта (т.е. не сте прочели ръководството за потребителя)
  - (b) занесете уреда в сервизен център и няма дефект в продукта (т.е. не сте прочели ръководството за потребителя).
- Сумата за тази такса за администриране ще ви бъде съобщена, преди да се извърши каквато и да е било работа или посещение вкъщи.

# 15 СПЕЦИФИКАЦИИ И РЪКОВОДСТВО

## Спецификация

Наименование на модела	HW-T550
USB	5V/0,5A
Тегло	2,1 кг
Размери (Ш x В x Д)	860,0 x 55,0 x 85,0 мм
Диапазон на работна температура	0°C до +45°C
Диапазон на работна влажност	10 % до 75 %
УСИЛВАТЕЛ Изходяща мощност	160W(40Wx4)
Поддържани формати за възпроизвеждане (DTS 2.0 и DTS Virtual:X звук се възпроизвежда в DTS формат.)	LPCM 2ch, Dolby Audio™ (поддържа Dolby® Digital), DTS
ИЗХОДНА МОЩНОСТ НА БЕЗЖИЧНОТО УСТРОЙСТВО Макс. мощност на предавателя при Bluetooth връзка Макс. мощност на предавателя при SRD връзка	100 mW при 2,4 GHz – 2,4835 GHz 25 mW при 5,725 GHz – 5,825 GHz

Наименование на субуфера	PS-WR55D
Тегло	5,0 кг
Размери (Ш x В x Д)	200,6 x 353,0 x 290,0 мм
УСИЛВАТЕЛ Изходяща мощност	160W
ИЗХОДНА МОЩНОСТ НА БЕЗЖИЧНОТО УСТРОЙСТВО Макс. мощност на предавателя при SRD връзка	25 mW при 5,725 GHz – 5,825 GHz

Обща консумация на енергия в режим на готовност (W)	2,0W
Bluetooth Метод за деактивиране на порт	Натиснете и задръжте бутона <b>SOUND MODE</b> за повече от 5 секунди, за да изключите функцията Bluetooth Power.

## БЕЛЕЖКИ

- Samsung Electronics Co., Ltd си запазва правото да променя спецификацията без предизвестие.
- Теглото и размерите са приблизителни.



- С настоящото Samsung Electronics декларира, че това оборудване съответства на Директива 2014/53/ЕС. Пълният текст на ЕС декларацията за съответствие можете да намерите на следния интернет адрес: <http://www.samsung.com> – отворете Поддръжка > Търсене в „Поддръжка на продуктите“ и въведете името на модела. С това оборудване може да се работи във всички държави от ЕС.



#### **[Правилно изхвърляне на батериите в този продукт]**

#### **(Налично в страни със системи за разделно сметосъбиране)**

Това обозначение върху батерията, ръководството или опаковката, показва, че батериите в този продукт не бива да се изхвърлят с другите битови отпадъци в края на техния полезен живот. Където са маркирани, химическите символи Hg, Cd или Pb показват, че батерията съдържа живак, кадмий или олово над контролните нива в Директива 2006/66 на ЕО.

Ако батериите не се изхвърлят правилно, тези вещества могат да предизвикат увреждане на човешкото здраве или на околната среда.

За да предпазите природните ресурси и за да съдействате за многократната употреба на материалните ресурси, моля отделяйте батериите от другите видове отпадъчни продукти и ги рециклирайте посредством Вашата локална система за безплатно връщане на батерии.



#### **Правилно третиране на изделието след края на експлоатационния му живот (Отпадъци, представляващи електрическо и електронно оборудване)**

#### **(Налично в страни със системи за разделно сметосъбиране)**

Този знак, поставен върху изделието, негови принадлежности или печатни материали, означава, че продуктът и принадлежностите (например зарядно устройство, слушалки, USB кабел) не бива да се изхвърлят заедно с другите битови отпадъци, когато изтече експлоатационният му живот. Отделяйте тези устройства от другите видове отпадъци и ги предавайте за рециклиране. Спазвайки това правило не излагате на опасност здравето на други хора и предпазвате околната среда от замърсяване, предизвикано от неконтролно изхвърляне на отпадъци. Освен това, подобно отговорно поведение създава възможност за повторно (екологично съобразно) използване на материалните ресурси.

Домашните потребители трябва да се свържат с търговеца на дребно, от когото са закупили изделието, или със съответната местна държавна агенция, за да получат подробни инструкции къде и кога могат да занесат тези устройства за рециклиране, безопасно за околната среда.

Корпоративните потребители следва да се свържат с доставчика си и да проверят условията на договора за покупка. Това изделие и неговите електронни принадлежности не бива да се смесват с другите отпадъци на търговското предприятие.

За информация относно ангажиментите на Samsung по отношение на околната среда и специфичните за продукта регулаторни задължения, например REACH, WEEE, батерии, посетете: [http://www.samsung.com/uk/aboutsamsung/samsungelectronics/corporatecitizenship/data\\_corner.html](http://www.samsung.com/uk/aboutsamsung/samsungelectronics/corporatecitizenship/data_corner.html)

#### **РЕГЛАМЕНТ (ЕС) 2019/1782 НА КОМИСИЯТА**

Изисквания за екопроектиране за външни електрозахранващи устройства :  
[www.samsung.com/global/ecodesign\\_component](http://www.samsung.com/global/ecodesign_component)









# SIGURNOSNE INFORMACIJE

## SIGURNOSNA UPOZORENJA

DA BISTE SMANJILI OPASNOST OD ELEKTRIČNOG UDARA, NE ODSTRANJUJTE POKLOPAC (ILI POLEĐINU).

U UNUTRAŠNOSTI NEMA DIJELOVA KOJE MOŽE SERVISIRATI KORISNIK. PREPUSTITE SERVISIRANJE KVALIFICIRANOM SERVISNOM OSOBLJU.

Objašnjenje simbola koji se mogu nalaziti na vašem proizvodu Samsung potražite u donjoj tablici.

	<b>OPREZ</b> <b>OPASNOST OD ELEKTRIČNOG UDARA NE OTVARAJTE</b>	
	Ovaj simbol znači da je struja u unutrašnjosti visokog napona. Opasno je dolaziti u bilo kakav doticaj s unutarnjim sklopovima proizvoda.	
	Ovaj simbol naznačuje da je uz uređaj priložena važna dokumentacija o njegovom radu i održavanju.	
	Proizvod II. razreda: Ovaj simbol označava da nije potrebna sigurnosna veza s uzemljenjem. Ako se taj simbol ne nalazi na proizvodu s kabelom za napajanje, proizvod MORA imati pouzdan spoj na zaštitno uzemljenje.	
	AC napon: Ovaj simbol označava da nazivni napon označen navedenim simbolom predstavlja AC napon.	
	DC napon: Ovaj simbol označava da nazivni napon označen navedenim simbolom predstavlja DC napon.	
	Oprez, pogledajte upute za upotrebu: Ovaj simbol upućuje korisnika da potraži dodatne informacije u pogledu sigurnosti u korisničkom priručniku.	

## UPOZORENJE

- Da biste smanjili opasnost od požara ili električnog udara, ne izlažite uređaj kiši ili vlazi.

## OPREZ

- DA BISTE SPRIJEČILI ELEKTRIČNI UDAR, NAMJESTITE ŠIROKE KONTAKTE UTIKAČA U ŠIROK UTOR, UMETNUT DO KRAJA.
- Ovaj uređaj treba uvijek biti spojen na utičnicu izmjenične struje sa zaštitnim uzemljenjem.
- Da biste isključili uređaj iz struje, morate izvuci utikač iz strujne utičnice. Stoga strujni utikač treba biti spreman za rad.
- Ne izlažite ovaj uređaj kapanju ili prskanju tekućina. Ne stavljajte predmete pune tekućine, poput vaza, na uređaj.
- Da biste potpuno isključili ovaj uređaj, morate izvuci utikač za napajanje iz zidne utičnice. Stoga utikač mora uvijek biti lako dostupan.

# MJERE OPREZA

1. Osigurajte da napajanje izmjeničnom strujom u kući bude kompatibilno sa zahtjevima napajanja navedenim na identifikacijskoj naljepnici na dnu proizvoda. Proizvod postavite vodoravno na prikladnu površinu (namještaj) s dovoljno prostora za ventilaciju 7-10 cm. Pobrinite se da ventilacijski otvori ne budu prekriveni. Ne postavljajte jedinicu na pojačala ili drugu opremu koja se grije. Ova jedinica dizajnirana je za neprekidnu uporabu. Za potpuno isključivanje jedinice izvucite strujni utikač iz zidne utičnice. Ako ne namjeravate upotrebljavati jedinicu dulje vrijeme, izvucite utikač.
2. Za vrijeme olujnog nevremena izvucite utikač za napajanje izmjeničnom strujom iz zidne utičnice. Vršni naponi zbog munja mogu oštetiti uređaj.
3. Ne izlažite uređaj izravnoj sunčevoj svjetlosti ili drugim izvorima topline. To može dovesti do pregrijavanja i kvara uređaja.
4. Zaštitite proizvod od vlage (npr. vaze) i prekomjerne topline (npr. kamin) ili od opreme koja stvara jaka magnetska ili električna polja. Isključite kabel za napajanje iz izvora napajanja izmjeničnom strujom ako jedinica neispravno radi. Proizvod nije namijenjen za industrijsku uporabu. On je namijenjen samo za osobnu uporabu. Ako su proizvod ili disk pohranjeni na niskim temperaturama, može doći do kondenzacije. Ako tijekom zime prenosite jedinicu, pričekajte oko 2 sata kako bi jedinica prije uporabe dosegla sobnu temperaturu.

5. Baterije korištene s ovim proizvodom sadržavaju kemikalije koje su štetne za okoliš. Ne odlažite baterije s otpadom kućanstva. Baterije nemojte bacati u vatru. Nemojte kratko spajati, rastavljati, ili pregrijavati baterije. U slučaju zamjene neodgovarajućim baterijama postoji opasnost od eksplozije. Baterije mijenjajte samo baterijama iste ili ekvivalentne vrste.

## O OVOM PRIRUČNIKU

Korisnički priručnik ima dva dijela: ovaj jednostavni KORISNIČKI PRIRUČNIK i detaljni POTPUNI PRIRUČNIK koji možete preuzeti.



### KORISNIČKI PRIRUČNIK

Pogledajte ovaj priručnik za sigurnosne upute, instalaciju proizvoda, komponente, povezivanje i specifikacije proizvoda.



### POTPUNI PRIRUČNIK

POTPUNI PRIRUČNIK možete pristupiti putem web-centra službe za korisnike tvrtke Samsung skeniranjem QR koda. Za pregled priručnika na računalo ili mobilnom uređaju preuzmite priručnik u formatu dokumenta s web-stranice tvrtke Samsung. (<http://www.samsung.com/support>)

Dizajn i specifikacije mogu se promijeniti bez prethodne najave.

# SADRŽAJ

<b>01</b>	<b>Provjera Komponenti</b>	<b>2</b>
	Umetanje baterija prije upotrebe daljinskog upravljača (AA baterije X 2)	2
<b>02</b>	<b>Pregled Proizvoda</b>	<b>3</b>
	Prednja ploča / gornja ploča sustava Soundbar	3
	Donja ploča uređaja Soundbar	4
<b>03</b>	<b>Spajanje Uređaja Soundbar</b>	<b>5</b>
	Spajanje na dovod električne energije	5
	Povezivanje sustava Soundbar sa subwooferom	6
	– Automatsko povezivanje između subwoofera i uređaja Soundbar	6
	– Ručno povezivanje subwoofera ako automatsko povezivanje ne uspije	7
	Povezivanje kompleta SWA-8500S (prodaje se zasebno) sa sustavom Soundbar	8
<b>04</b>	<b>Povezivanje s Vašim Televizorom</b>	<b>10</b>
	Metoda 1 Povezivanje pomoću kabela	10
	– Povezivanje pomoću optičkog kabela	10
	– Povezivanje televizora pomoću kabela HDMI	11
	Metoda 2 Bežično povezivanje	12
	– Povezivanje na televizor putem Bluetootha	12
<b>05</b>	<b>Povezivanje s Vanjskim Uređajem</b>	<b>14</b>
	Povezivanje pomoću optičkog kabela	14
	Povezivanje pomoću HDMI kabela	15
<b>06</b>	<b>Povezivanje USB Uređaja za Pohranu Podataka</b>	<b>16</b>

<b>07</b>	<b>Povezivanje s Mobilnim Uređajem</b>	<b>17</b>
	Povezivanje putem Bluetootha	17
<b>08</b>	<b>Korištenje Daljinskog Upravljača</b>	<b>21</b>
	Kako upotrebljavati daljinski upravljač	21
	Prilagođavanje glasnoće uređaja Soundbar pomoću daljinskog upravljača TV-a	24
	Uporaba skrivenih gumba (gumba s više funkcija)	25
	Izlazne specifikacije za različite načine rada sa zvučnim efektima	25
<b>09</b>	<b>Postavljanje Zidnog Nosača</b>	<b>26</b>
	Mjere opreza prilikom postavljanja	26
	Komponente za zidnu montažu	26
<b>10</b>	<b>Ažuriranje Softvera</b>	<b>28</b>
	Kako provjeriti verziju firmvera	28
	Postupak ažuriranja	29
	Ako se ne prikaže UPDATE	29
<b>11</b>	<b>Rješavanje Problema</b>	<b>30</b>
<b>12</b>	<b>Licenca</b>	<b>31</b>
<b>13</b>	<b>Obavijest o Licenci za Uporabu Softvera Otvorenog Koda</b>	<b>31</b>
<b>14</b>	<b>Važna Napomena Vezana uz Servis</b>	<b>31</b>
<b>15</b>	<b>Tehnički Podaci i Vodič</b>	<b>32</b>
	Tehnički podaci	32

# 01 PROVJERA KOMPONENTI

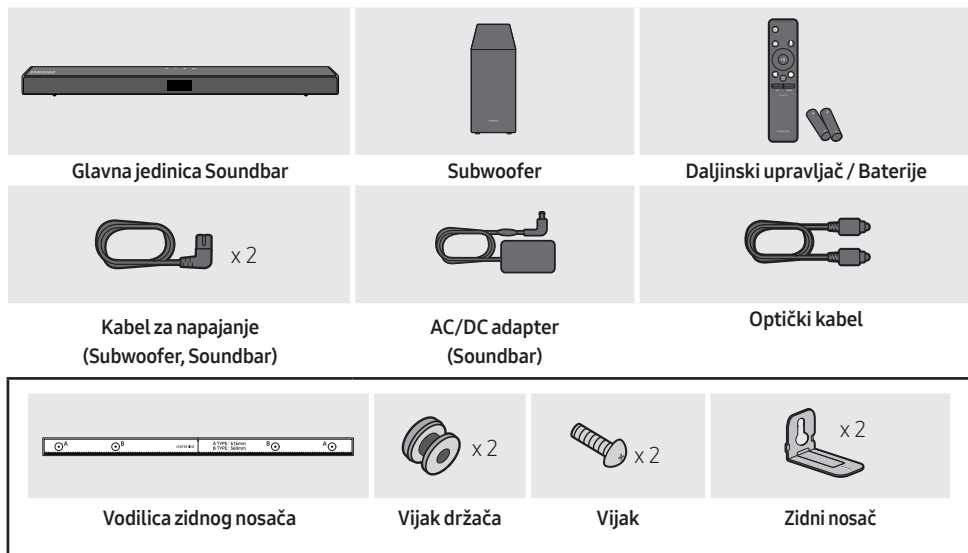

- Za više informacija o napajanju i potrošnji energije pogledajte naljepnicu na proizvodu. (Oznaka : Podnožje Glavne Jedinice Soundbar)
- Dodatne komponente ili kabele možete kupiti putem Samsungovog servisnog centra ili Službe za korisničku podršku tvrtke Samsung.
- Ovisno o području, utikač za napajanje izmjeničnom strujom može se razlikovati izgledom ili može biti isporučen s integriranim prilagodnikom za izmjeničnu/istosmjernu struju.
- Izgled dodatnog pribora može se malo razlikovati od gornjih crteža.

## Umetanje baterija prije upotrebe daljinskog upravljača (AA baterije X 2)

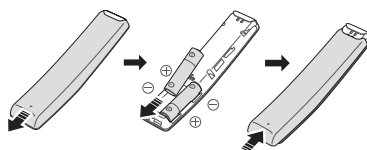

Gurnite stražnji poklopac u smjeru strelice dok se potpuno ne ukloni. Umetnite 2 AA baterije (1,5 V) usmjerene tako da im je polaritet ispravan. Vratite stražnji poklopac natrag na mjesto.

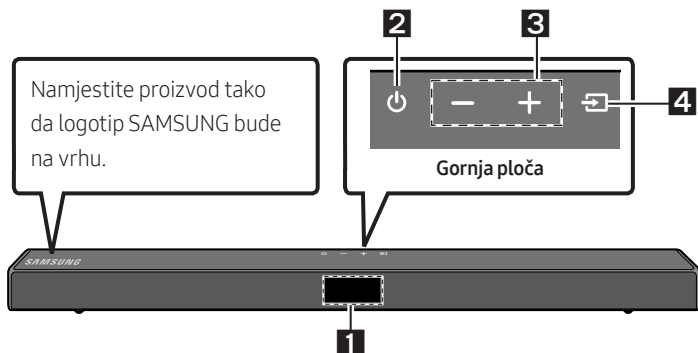

## 02 PREGLED PROIZVODA

### Prednja ploča / gornja ploča sustava Soundbar



<b>1</b>	<b>Zaslon</b> Prikazuje status proizvoda i trenutni način.												
<b>2</b>	<b>Gumb  (Napajanje)</b> Uključuje i isključuje napajanje. <ul style="list-style-type: none"><li>• <b>Funkcija Auto Power Down</b> Jedinica se isključuje automatski u sljedećim situacijama:<ul style="list-style-type: none"><li>– U načinima rada <b>D.IN / HDMI / BT / USB</b>: ako 20 minuta nema audiosignala.</li></ul></li></ul>												
<b>3</b>	<b>Gumb -/+ (Glasnoća)</b> Prilagođava glasnoću. <ul style="list-style-type: none"><li>• Prilikom prilagođavanja razine glasnoća se prikazuje na prednjem zaslonu uređaja Soundbar.</li></ul>												
<b>4</b>	<b>Gumb  (Izvor)</b> Odabir načina unosa izvora. <table border="1"><thead><tr><th>Način unosa</th><th>Zaslon</th></tr></thead><tbody><tr><td>Optički digitalni ulaz</td><td>D.IN</td></tr><tr><td>Unos ARC (HDMI OUT)</td><td>D.IN → TV ARC (Automatska pretvorba)</td></tr><tr><td>Unos HDMI</td><td>HDMI</td></tr><tr><td>Način BLUETOOTH</td><td>BT</td></tr><tr><td>Način USB</td><td>USB</td></tr></tbody></table> <ul style="list-style-type: none"><li>• Za uključivanje načina „<b>BT PAIRING</b>“ promijenite izvor u način „<b>BT</b>“, a zatim pritisnite i držite gumb  (<b>Izvor</b>) duže od 5 sekundi.</li></ul>	Način unosa	Zaslon	Optički digitalni ulaz	D.IN	Unos ARC (HDMI OUT)	D.IN → TV ARC (Automatska pretvorba)	Unos HDMI	HDMI	Način BLUETOOTH	BT	Način USB	USB
Način unosa	Zaslon												
Optički digitalni ulaz	D.IN												
Unos ARC (HDMI OUT)	D.IN → TV ARC (Automatska pretvorba)												
Unos HDMI	HDMI												
Način BLUETOOTH	BT												
Način USB	USB												

- Kad priključite kabel napajanja, tipka napajanja radi još 4 do 6 sekundi.
- Kad uključite napajanje ove jedinice, početak reprodukcije zvuka kasnit će 4 do 5 sekundi.
- Ako želite uživati u zvuku koji se reproducira samo putem uređaja Soundbar, zvučnike televizora morate isključiti u izborniku Postavke zvuka televizora. Pogledajte priručnik TV-a koji je isporučen uz TV.

## Donja ploča uređaja Soundbar

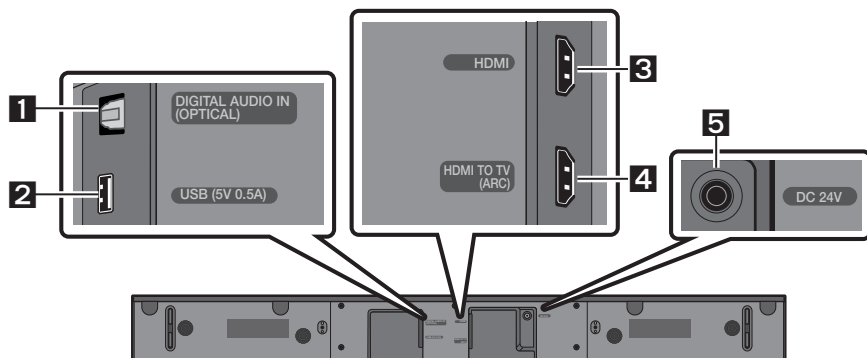

<b>1</b>	<b>DIGITAL AUDIO IN (OPTICAL)</b> Povežite na digitalni (optički) izlaz vanjskog uređaja.
<b>2</b>	<b>USB (5V 0.5A)</b> Povežite USB uređaj kako biste reproducirali glazbu s uređaja USB pomoću uređaja Soundbar.
<b>3</b>	<b>HDMI</b> Unosi digitalne video i audio signale istovremeno pomoću kabela HDMI. Povežite na izlaz HDMI vanjskog uređaja.
<b>4</b>	<b>HDMI TO TV (ARC)</b> Povežite s priključkom HDMI (ARC) na televizoru.
<b>5</b>	<b>DC 24V (Ulaz napajanja)</b> Spojite AC/DC adapter.

- Prilikom isključivanja iz zidne utičnice, kabel za napajanje adaptera izmjenične/istosmjerne struje držite za utikač. Ne povlačite kabel.
- Ne spajajte ovu jedinicu ili druge komponente na utičnicu za napajanje izmjeničnom strujom dok u potpunosti ne spojite sve komponente.



## 03 SPAJANJE UREĐAJA SOUNDBAR

### Spajanje na dovod električne energije

Komponente napajanja upotrijebite kako biste spojili subwoofer i sustav Soundbar u mrežnu utičnicu sljedećim redoslijedom:

1. Priključite kabel za napajanje u subwoofer.
2. Uključite izlazni kabel za napajanje u adapter napajanja i zatim u Soundbar.
3. Priključite kabel za napajanje u zidnu utičnicu.

Pogledajte ilustracije ispod.

- Za više informacija o napajanju i potrošnji energije pogledajte naljepnicu na proizvodu.  
(Naljepnica: Podnožje glavne jedinice Soundbar)

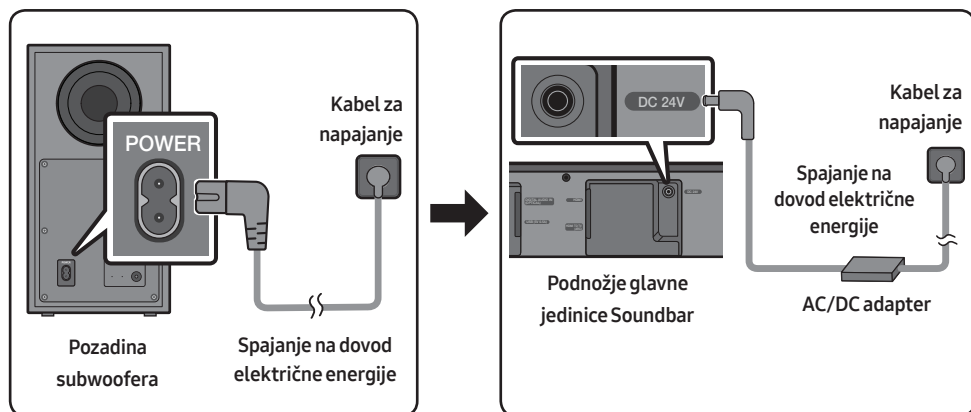

- AC/DC adapter mora stajati u ravnom položaju na stolu ili na podu. Ako stavite AC/DC adapter tako da visi s ulaznim kabelom usmjerenim prema gore, voda ili drugi strani predmeti mogu ući u adapter i uzrokovati kvar.

# Povezivanje sustava Soundbar sa subwooferom

Kad je subwoofer priključen možete uživati u bogatom basu.

## Automatsko povezivanje između subwoofera i uređaja Soundbar

Kad uključite napajanje nakon priključivanja kabela za napajanje na Soundbar i subwoofer, subwoofer će se automatski povezati sa Soundbarom.

- Kada se automatsko uparivanje završi, uključuju se plavi indikatori na pozadini subwoofera.

## Indikatorska svjetla LED na stražnjoj strani Subwoofera

LED	Status	Opis	Rezolucija
Plavo	Uključeno	Uspješno povezano (normalan rad)	-
	Treperi	Obnavljanje veze	Provjerite je li kabel za napajanje pravilno priključen u glavnu jedinicu sustava Soundbar ili pričekajte oko 5 minuta. Ako treptanje ne prestane, pokušajte ručno povezati subwoofer. Pogledajte stranici 7.
Crveno	Uključeno	Pripravnost (glavna jedinica Soundbara je isključena)	Provjerite je li kabel za napajanje na glavnoj jedinici Soundbara ispravno povezan.
		Povezivanje neuspjelo	Povežite ponovno. Pogledajte upute za ručno povezivanje na stranici 7.
Crveno i plavo	Treperi	Kvar	Pogledajte informacije za kontaktiranje Samsungovog servisnog centra u priručniku.

## Ručno povezivanje subwoofera ako automatsko povezivanje ne uspije

### Prije provedbe postupka ručnog povezivanja u nastavku:

- Provjerite jesu li kabeli napajanja za Soundbar i subwoofer pravilno spojeni.
- Provjerite je li Soundbar uključen.

1. Pritisnite i držite **ID SET** na pozadini subwoofera najmanje 5 sekundi.
  - Crveni se indikator na pozadini subwoofera isključuje, a plavi indikator treperi.

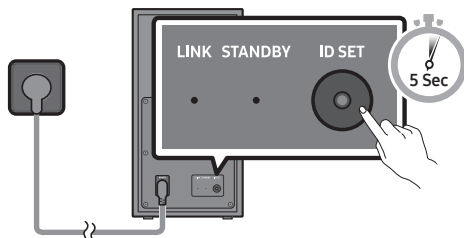

Pozadina subwoofera

2. Pritisnite i zadržite gumb **Gore** na daljinskom upravljaču najmanje 5 sekundi.
  - Poruka **ID SET** nakratko se prikazuje na zaslonu uređaja Soundbar, a zatim nestaje.
  - Soundbar će se automatski uključiti nakon dovršetka postupka **ID SET**.

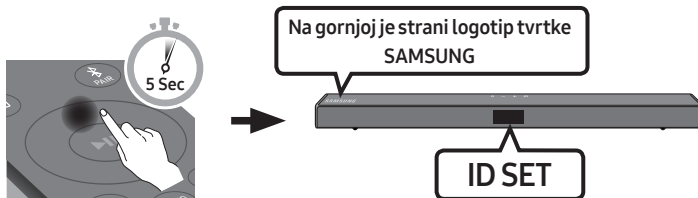

3. Provjerite svijetli li indikator LINK LED postojano plavo (uspostavljanje veze dovršeno).

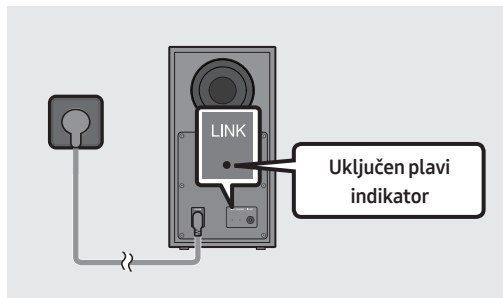

LINK LED prestat će treptati i počet će postojano svijetliti plavo nakon uspostavljanja veze između sustava Soundbar i bežičnog subwoofera.

## NAPOMENE

- Nemojte utaknuti kabel za napajanje ovog proizvoda ili TV-a u zidnu utičnicu dok međusobno ne povežete sve komponente.
- Prije premještanja ili postavljanja proizvoda isključite napajanje i izvucite kabel za napajanje iz utičnice.
- Ako je glavna jedinica isključena iz napajanja, bežični subwoofer prijeći će u stanje čekanja, a LED žarulja STANDBY na pozadini bit će crvena nakon što zatreperi plavo nekoliko puta.
- Ako upotrebljavate uređaj koji koristi istu frekvenciju (5,8 GHz) kao Soundbar u blizini sustava Soundbar, smetnje bi mogle izazvati prekide zvuka.
- Maksimalna udaljenost prijenosa bežičnog signala između glavne jedinice i subwoofera približno je 10 metara, no može se razlikovati ovisno o radnom okruženju. Ako se između glavne jedinice i bežičnog subwoofera nalazi armirani beton ili metalni zid, može se dogoditi da sustav uopće ne radi jer bežični signal ne može proći kroz metal.

## MJERE OPREZA

- Bežične antene ugrađene su u bežični subwoofer. Držite jedinice podalje od vode i vlage.
- Za optimalan učinak slušanja u području oko bežičnog subwoofera i modula bežičnog prijarnika (prodaje se zasebno) ne smije biti prepreka.

## Povezivanje kompleta SWA-8500S (prodaje se zasebno) sa sustavom Soundbar

Povežite Samsungov komplet bežičnog stražnjeg zvučnika (SWA-8500S – prodaje se zasebno) sa svojim sustavom Soundbar kako biste proširili ozvučenje na istinski surround zvuk.

1. Povežite modul bežičnog prijarnika s 2 surround zvučnika.
  - Kabeli zvučnika označeni su različitim bojama.

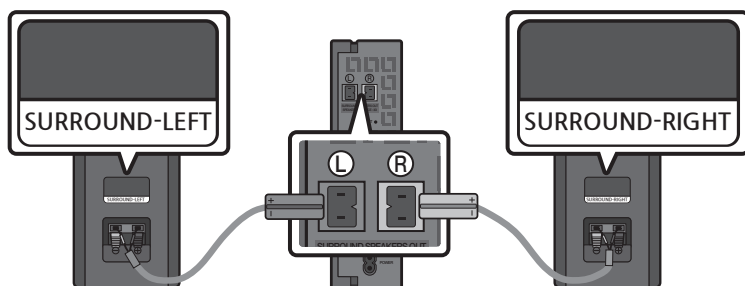

2. Nakon što ste modul bežičnog prijamnika priključili u mrežnu utičnicu, provjerite je li u stanju pripravnosti.
- LED indikator LINK (plava LED lampica) na modulu bežičnog prijamnika počeo će treptati. Ako LED indikator ne počne treptati, pritisnite gumb **ID SET** na pozadini bežičnog modula prijamnika vrhom olovke na 5~6 sekundi dok LED indikator LINK ne počne treptati (plavo). Više informacija o LED indikatoru potražite u korisničkom priručniku za SWA-8500S.

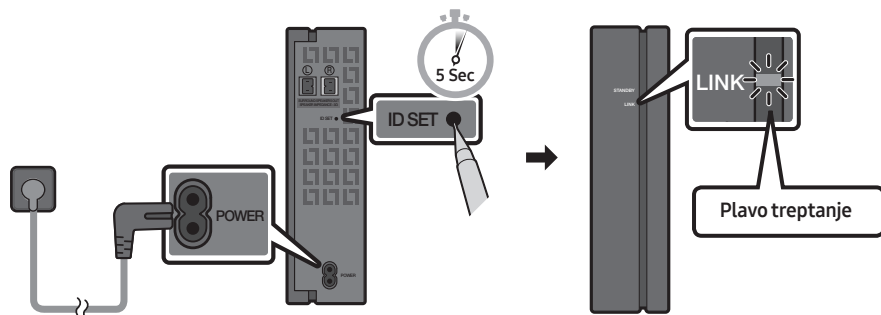

3. Pritisnite i zadržite gumb **Gore** na daljinskom upravljaču najmanje 5 sekundi.
- Poruka **ID SET** nakratko se prikazuje na zaslonu uređaja Soundbar, a zatim nestaje.
  - Soundbar će se automatski uključiti nakon dovršetka postupka **ID SET**.

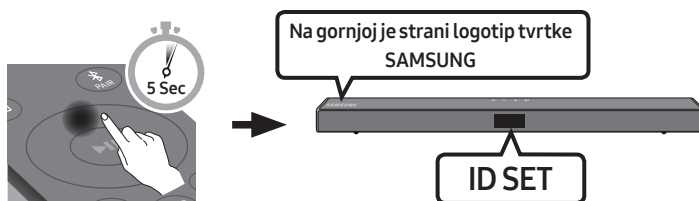

**⚠ OPREZ**

- Ako je vaš sustav Soundbar reproducirao glazbu prilikom povezivanja s kompletom SWA-8500S, možda će se iz woofera začuti isprekidan zvuk dok se povezivanje ne dovrši.

4. Provjerite svijetli li indikator LINK LED postojano plavo (uspostavljanje veze dovršeno).

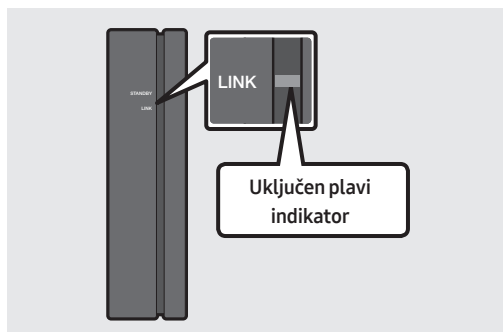

LINK LED prestao će treptati i počeo će svijetliti postojano plavo nakon uspostavljanja veze između sustava Soundbar i modula bežičnog prijamnika.

5. Ako komplet SWA-8500S nije povezan, ponovite postupak od 2. koraka.

# 04 POVEZIVANJE S VAŠIM TELEVIZOROM

Čujte zvuk TV-a na Soundbaru pomoću žične ili bežične veze.

- Kada je povezan s odabranim televizorima Samsung, sustavom Soundbar može se upravljati daljinskim upravljačem televizora.
  - Ova funkcija podržana je na televizorima Samsung Smart TV do 2017. godine koji podržavaju Bluetooth povezivanje prilikom povezivanja sustava Soundbar s televizorom putem optičkog kabela.
  - Ova funkcija vam omogućava uporabu izbornika TV-a za prilagođavanje zvučnog polja i različitih postavki kao što su glasnoća i isključivanje zvuka.

## Metoda 1 Povezivanje pomoću kabela

Kada su signali prijena Dolby Digital, a postavka na televizoru za „Digitalni izlazni audioformat“ je PCM, preporučuje se da prebacite postavku na Dolby Digital. Nakon promjene postavke moći ćete slušati kvalitetniji zvuk (Na izborniku televizora mogu se upotrebljavati različite riječi za Dolby Digital i PCM, što ovisi o proizvođaču televizora.).

### Povezivanje pomoću optičkog kabela

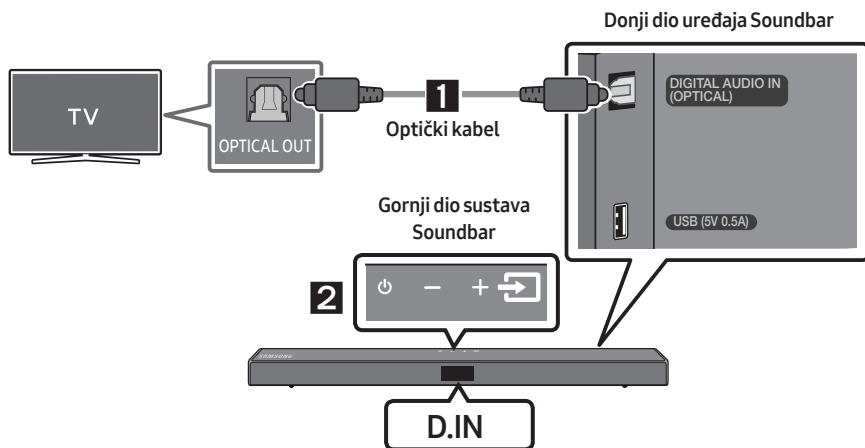

1. Spojite priključak **DIGITAL AUDIO IN (OPTICAL)** na uređaju Soundbar u priključak OPTICAL OUT televizora pomoću digitalnog optičkog kabela.
2. Pritisnite gumb  (**Izvor**) na gornjoj ploči ili na daljinskom upravljaču, a zatim odaberite način „D.IN“.

## Povezivanje televizora pomoću kabela HDMI

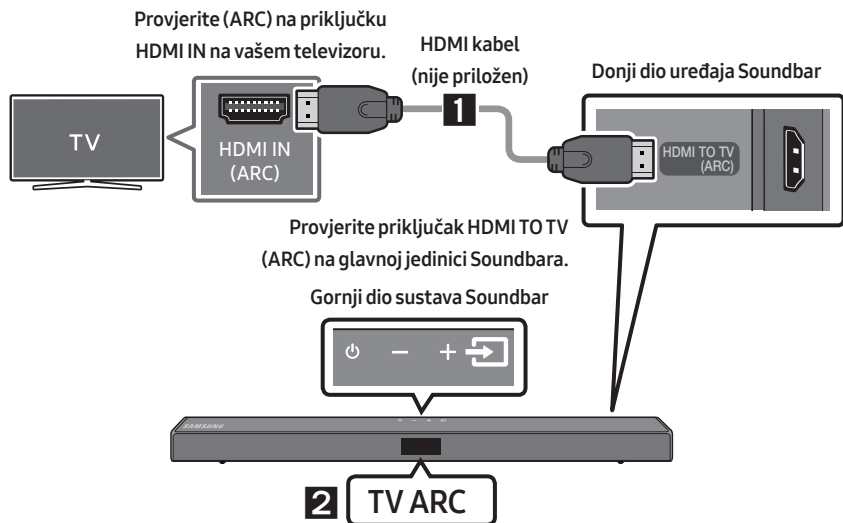

1. S uključenim Soundbarom i TV-om priključite kabel HDMI (nije priložen) kao što je prikazano na slici.
2. „TV ARC” se prikazuje u prozoru zaslona glavne jedinice Soundbar i zvuk televizora se reproducira pomoću Soundbara.
  - Ako se zvuk televizora ne čuje, pritisnite gumb  (Izvor) na daljinskom upravljaču ili na gornjem dijelu sustava Soundbar kako biste promijenili način u „D.IN”. Na zaslonu se prikazuju „D.IN” i „TV ARC” u nizu i zvuk s televizora se reproducira.
  - Ako se „TV ARC” ne prikaže u prozoru zaslona glavne jedinice Soundbar, provjerite je li HDMI kabel (nije priložen) priključen u odgovarajući priključak.
  - Upotrijebite gumbе za prilagođavanje glasnoće na daljinskom upravljaču TV-a kako biste promijenili glasnoću na uređaju Soundbar.

### NAPOMENE

- HDMI je sučelje koje omogućava digitalni prijenos video i audio podataka samo jednim konektorom.
- Ako se na televizoru nalazi priključak ARC, uključite HDMI kabel u priključak HDMI IN (ARC).
- Ako je to moguće, preporučujemo da upotrijebite HDMI kabel bez jezgre. Ako upotrebljavate HDMI kabel s jezgrom, upotrijebite onaj promjera manjeg od 14 mm.
- Ova funkcija nije dostupna ako HDMI kabel ne podržava ARC.

## Metoda 2 Bežično povezivanje

### Povezivanje na televizor putem Bluetootha

Kad je televizor povezan pomoću Bluetootha možete čuti stereo zvuk bez gnjavaže s kabelima.

- Samo jedan televizor može biti priključen u određenom trenutku.

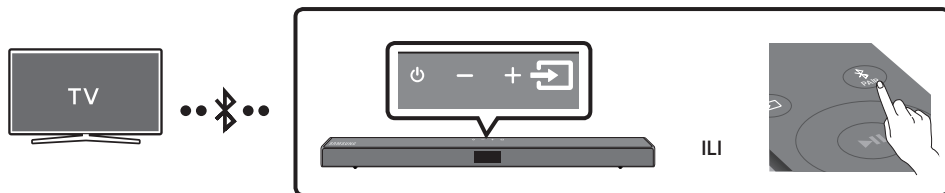

### Početo povezivanje

1. Pritisnite gumb **PAIR** na daljinskom upravljaču kako biste se prebacili u način „**BT PAIRING**”.
- (ILI)
  - a. Pritisnite gumb **(Izvor)** na gornjoj ploči i zatim odaberite „**BT**”. „**BT**” se mijenja u „**BT PAIRING**” automatski za nekoliko sekundi ili u „**BT READY**” ako je došlo do povezivanja.
  - b. Kada se pojavi „**BT READY**”, pritisnite i zadržite gumb **(Izvor)** na gornjoj ploči sustava Soundbar dulje od 5 sekundi kako bi se prikazalo „**BT PAIRING**”.
2. Odaberite način Bluetooth na TV-u. (Za više informacija pogledajte korisnički priručnik TV-a.)
3. Odaberite „**[AV] Samsung Soundbar T5-Series**” s popisa na zaslonu televizora. Dostupni Soundbar je prikazan kao „**Need Pairing**” ili „**Paired**” na popisu uređaja Bluetootha. Za priključivanje na Soundbar odaberite poruku i uspostavite vezu.
  - Kad je televizor priključen na prednjem zaslonu Soundbara pojavljuje se **[Naziv TV-a]** → „**BT**”.
4. Sad možete slušati zvuk s televizora pomoću Soundbara.

### Ako se uređaj ne poveže

- Ako se prethodno povezan unos Soundbara (tj. „**[AV] Samsung Soundbar T5-Series**”) pojavi na popisu, obrišite ga.
- Zatim ponovite korake od 1 do 3.

### NAPOMENA

- Nakon što ste prvi put povezali Soundbar s televizorom, za ponovno povezivanje upotrebljavajte način „**BT READY**”.





## Prekidanje veze između uređaja Soundbar i TV-a

Pritisnite gumb  (**Izvor**) na gornjoj ploči ili na daljinskom upravljaču, a zatim promijenite u bilo koji način osim „BT”.

- Prekidanje veze traje jer TV mora primiti odgovor od uređaja Soundbar. (Potrebno vrijeme je različito, ovisno o modelu TV-a.)
- Da biste poništili automatsko povezivanje putem Bluetooth funkcije između sustava Soundbar i televizora, pritisnite gumb **Lijevo** na daljinskom upravljaču na 5 sekundi u stanju „BT READY” (prebacivanje iz stanja Uključeno → Isključeno).

## Kakva je razlika između opcije BT READY i BT PAIRING?

- **BT READY** : U ovom načinu rada možete pretraživati prethodno povezane televizore ili povezati prethodno povezane mobilne uređaje na sustav Soundbar.
- **BT PAIRING** : U ovom načinu rada sa sustavom Soundbar možete povezati novi uređaj. (Pritisnite gumb  **PAIR** na daljinskom upravljaču ili pritisnite i zadržite gumb  (**Izvor**) na gornjoj strani sustava Soundbar dulje od 5 sekundi dok je Soundbar u načinu „BT”.)

## NAPOMENE

- Ako vam je potreban PIN prilikom povezivanja uređaja Bluetooth upišite <0000>.
- U načinu povezivanja Bluetoothom veza će se prekinuti ako udaljenost između uređaja Soundbar i uređaja Bluetooth prijeđe 10 m.
- Uređaj Soundbar se automatski isključuje nakon 20 minuta u stanju pripravnosti.
- Moguće je da uređaj Soundbar neće ispravno izvršiti pretraživanje i spajanje na Bluetooth u sljedećim okolnostima:
  - Ako postoji snažno električno polje oko Soundbara.
  - Ako su dva ili više Bluetooth uređaja istodobno upareni sa sustavom Soundbar.
  - Ako je uređaj Bluetooth isključen, nije na mjestu, ili je u kvaru.
- Elektronički uređaji mogu prouzročiti radijske smetnje. Uređaji koji proizvode elektromagnetske valove moraju se držati podalje od glavne jedinice Soundbar – npr, mikrovalne pećnice, bežični LAN uređaji itd.

# 05 POVEZIVANJE S VANJSKIM UREĐAJEM

Povežite se s vanjskim uređajem putem žične veze ili Bluetooth veze kako biste reproducirali zvuk vanjskog uređaja putem sustava Soundbar.

## Povezivanje pomoću optičkog kabela

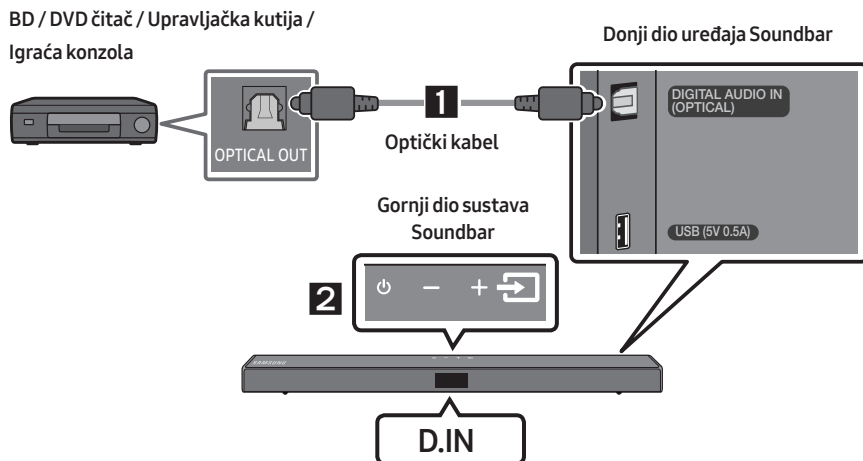

1. Spojite priključak **DIGITAL AUDIO IN (OPTICAL)** na glavnoj jedinici u priključak OPTICAL OUT izvornog uređaja pomoću digitalnog optičkog kabela.
2. Odaberite način „**D.IN**” pritiskom na gumb  (**Izvor**) na gornjoj ploči ili na daljinskom upravljaču.

## Povezivanje pomoću HDMI kabela

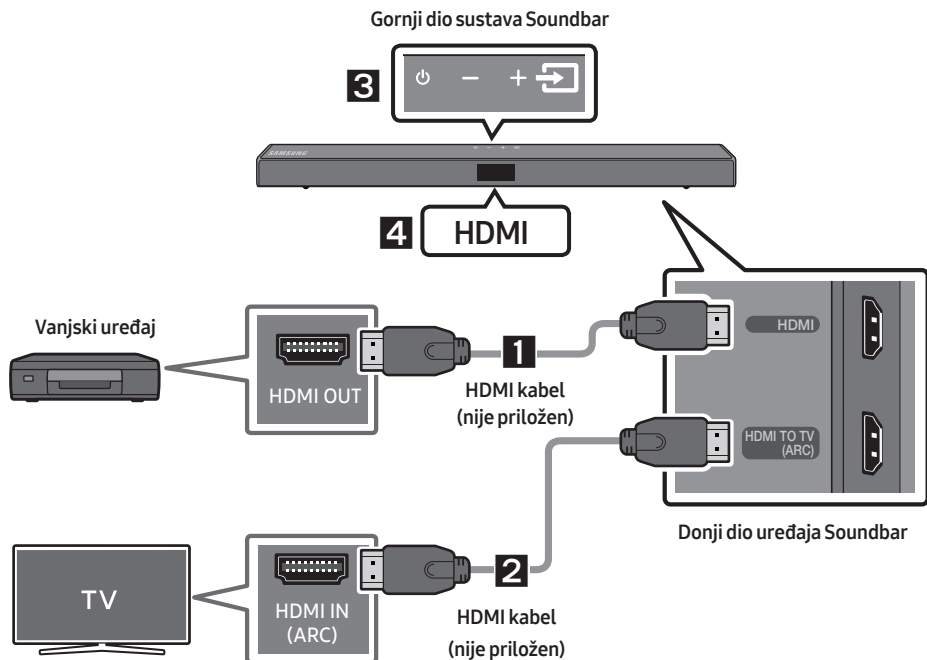

1. Spojite HDMI kabel (nije priložen) iz priključka **HDMI** na pozadini proizvoda u priključak HDMI OUT na digitalnom uređaju.
2. Spojite HDMI kabel (nije priložen) iz priključka **HDMI TO TV (ARC)** na pozadini proizvoda u priključak HDMI IN na vašem TV-u.
3. Pritisnite gumb  (**Izvor**) na gornjoj ploči ili na daljinskom upravljaču, a zatim odaberite „**HDMI**“.
4. „**HDMI**“ način prikazuje se na zaslону uređaja Soundbar te se reproducira zvuk.

# 06 POVEZIVANJE USB UREĐAJA ZA POHRANU PODATAKA

Možete reproducirati glazbene datoteke s uređaja za pohranu USB pomoću uređaja Soundbar.

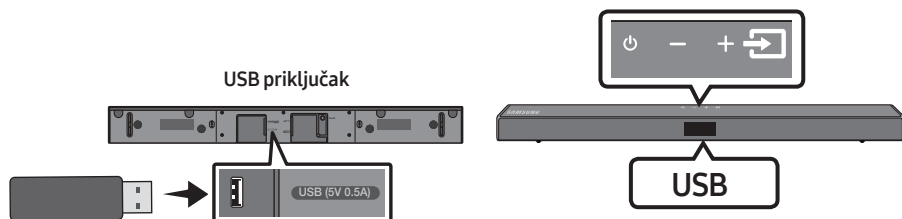

1. Povežite USB uređaj s USB priključkom na dnu proizvoda.
2. Pritisnite gumb  (**Izvor**) na gornjoj ploči ili na daljinskom upravljaču, a zatim odaberite „**USB**”.
3. „**USB**” se pojavljuje na zaslону.
4. Reproducirajte glazbene datoteke s uređaja za pohranu USB pomoću uređaja Soundbar.
  - Pokud není zařizení USB připojeno déle než 20 minut, zařizení Soundbar se automaticky vypne (Auto Power Down).

## Popis kompatibilitosti

Nastavak	Kodek	Brzina uzorkovanja	Brzina prijena
*.mp3	MPEG 1 Layer2	16kHz ~ 48kHz	80 ~ 320 kb/s
	MPEG 1 Layer3	16kHz ~ 48kHz	80 ~ 320 kb/s
	MPEG 2 Layer3	16kHz ~ 48kHz	80 ~ 320 kb/s
	MPEG 2.5 Layer3	16kHz ~ 48kHz	80 ~ 320 kb/s
*.wma	Wave_Format_MSAudio1	16kHz ~ 48kHz	56 ~ 128 kb/s
	Wave_Format_MSAudio2	16kHz ~ 48kHz	56 ~ 128 kb/s
*.aac	AAC	16kHz ~ 96kHz	48 ~ 320 kb/s
	AAC-LC	16kHz ~ 96kHz	128 ~192 kb/s 5.1-kanalni 320 kb/s
	HE-AAC	24kHz ~ 96kHz	48 ~64 kb/s 5.1-kanalni 160 kb/s
*.wav	-	16kHz ~ 48kHz	do 3000 kb/s
*.ogg	OGG 1.1.0	16kHz ~ 48kHz	50 ~500 kb/s

- Ako na USB uređaju ima previše pohranjenih mapa i datoteka, uređaju Soundbar može biti potrebno neko vrijeme za pristup i reprodukciju datoteka.

# 07 POVEZIVANJE S MOBILNIM UREĐAJEM



## Povezivanje putem Bluetootha

Kad je mobilni uređaj povezan pomoću Bluetootha možete čuti stereo zvuk bez gnjavaže s kabelima.

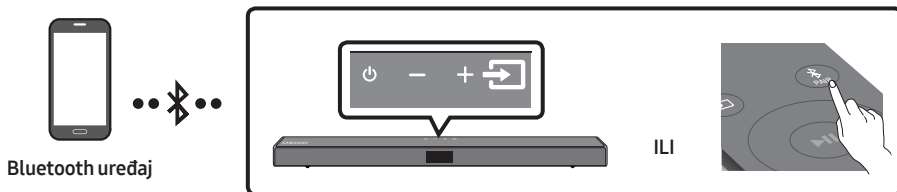
- Veza je ograničena na jedan TV prijemnik ili dva Bluetooth uređaja istodobno.



### Početo povezivanje

1. Pritisnite gumb  PAIR na daljinskom upravljaču kako biste se prebacili u način „BT PAIRING”.
- (ILI) a. Pritisnite gumb  (Izvor) na gornjoj ploči i zatim odaberite „BT”.  
„BT” se mijenja u „BT PAIRING” automatski za nekoliko sekundi ili u „BT READY” ako je došlo do povezivanja.
- b. Kada se pojavi „BT READY”, pritisnite i zadržite gumb  (Izvor) na gornjoj ploči sustava Soundbar dulje od 5 sekundi kako bi se prikazalo „BT PAIRING”.
2. Odaberite „[AV] Samsung Soundbar T5-Series” s popisa.
  - Kad je uređaj Soundbar povezan s uređajem Bluetooth na prednjem zaslonu pojavljuje se [Naziv uređaja Bluetooth] → „BT”.
3. Reproducirajte glazbene datoteke s uređaja povezanog pomoću Bluetootha s uređajem Soundbar.



### Ako se uređaj ne poveže

- Ako se prethodno povezan unos Soundbara (tj. „[AV] Samsung Soundbar T5-Series”) pojavi na popisu, obrišite ga.
- Zatim ponovite korake 1 i 2.

### NAPOMENA

- Nakon što ste prvi put povezali Soundbar s mobilni uređaj, za ponovno povezivanje upotrebljavajte način „BT READY”.

## Kakva je razlika između opcije BT READY i BT PAIRING?

- **BT READY** : U ovom načinu rada možete pretraživati prethodno povezane televizore ili povezati prethodno povezane mobilne uređaje na sustav Soundbar.
- **BT PAIRING** : U ovom načinu rada sa sustavom Soundbar možete povezati novi uređaj. (Pritisnite gumb  PAIR na daljinskom upravljaču ili pritisnite i zadržite gumb  (Izvor) na gornjoj strani sustava Soundbar dulje od 5 sekundi dok je Soundbar u načinu „BT“.).

## NAPOMENE

- Ako vam je potreban PIN prilikom povezivanja uređaja Bluetooth upišite <0000>.
- U načinu povezivanja Bluetoothom veza će se prekinuti ako udaljenost između uređaja Soundbar i uređaja Bluetooth prijeđe 10 m.
- Uređaj Soundbar se automatski isključuje nakon 20 minuta u stanju pripravnosti.
- Moguće je da uređaj Soundbar neće ispravno izvršiti pretraživanje i spajanje na Bluetooth u sljedećim okolnostima:
  - Ako postoji snažno električno polje oko Soundbara.
  - Ako je više uređaja Bluetooth istovremeno upareno sa Soundbarom.
  - Ako je uređaj Bluetooth isključen, nije na mjestu, ili je u kvaru.
- Elektronički uređaji mogu prouzročiti radijske smetnje. Uređaji koji proizvode elektromagnetske valove moraju se držati podalje od glavne jedinice Soundbar – npr., mikrovalne pećnice, bežični LAN uređaji itd.
- Soundbar podržava SBC podatke (44,1 kHz, 48 kHz).
- Spojite ga samo na uređaj Bluetooth koji podržava funkciju A2DP (AV).
- Soundbar ne možete povezati s Bluetooth uređajem koji podržava samo funkciju HF (bez ruku).
- Kad Soundbar uparite s Bluetooth uređajem, na tom uređaju na popisu pronađenih uređaja odaberite „[AV] Samsung Soundbar T5-Series“ te će se Soundbar automatski prebaciti u način rada za „BT“.
  - Dostupna je samo ako je uređaj Soundbar naveden u uparenim uređajima Bluetooth uređaja. (Bluetooth uređaj i uređaj Soundbar moraju se prethodno barem jedanput upariti.)
- Soundbar će se pojaviti na popisu za pretraživanje uređaja Bluetooth uređaja samo kada uređaj Soundbar prikazuje „BT READY“.

## Uključivanje funkcije Bluetooth Power (SOUND MODE)

Ako se prethodno upareni Bluetooth uređaj pokuša upariti s uređajem Soundbar kada je funkcija Bluetooth Power uključena, a Soundbar je isključen, Soundbar se automatski uključuje.

1. Pritisnite i zadržite gumb **SOUND MODE** na daljinskom upravljaču dulje od 5 sekundi dok je sustav Soundbar uključen.
2. Na zaslonu uređaja Soundbar prikazuje se „ON-BLUETOOTH POWER“.

## Odspajanje Bluetooth uređaja od sustava Soundbar

Uređaj Bluetooth možete odvojiti od sustava Soundbar. Upute potražite u korisničkom priručniku za uređaj Bluetooth.

- Sustav Soundbar će se odvojiti.
- Kad je Soundbar isključen s uređaja Bluetooth, na prednjem zaslonu Soundbara prikazivat će se „BT DISCONNECTED”.

## Prekidanje veze između uređaja Soundbar i Bluetooth uređaja

Pritisnite gumb  (Izvor) na gornjoj ploči ili na daljinskom upravljaču, a zatim promijenite u bilo koji način osim „BT”.

- Prekidanje veze traje jer uređaj Bluetooth mora primiti odgovor od uređaja Soundbar. (Potrebno vrijeme je različito, ovisno o modelu uređaja Bluetooth.)
- Kad je Soundbar isključen s uređaja Bluetooth, na prednjem zaslonu Soundbara prikazivat će se „BT DISCONNECTED”.

### **NAPOMENE**

- Dok je Bluetooth veza aktivna, može se prekinuti ako udaljenost između uređaja Soundbar i Bluetooth uređaja prekorači 10 m.
- Sustav Soundbar automatski se isključuje nakon 20 minuta u stanju Spreman.

### **Više o funkciji Bluetooth**

Bluetooth je tehnologija koja omogućuje jednostavno međusobno povezivanje uređaja kompatibilnih s tehnologijom Bluetooth pomoću bežične veze kratkog dometa.

- Uređaj Bluetooth može uzrokovati javljanje šuma ili neispravnost, ovisno o upotrebi, u sljedećim slučajevima:
  - Ako je dio tijela u kontaktu sa sustavom prijama/odašiljanja uređaja Bluetooth ili Soundbar.
  - Uslijed električnih varijacija uzrokovanih smetnjama zbog zida, kuta ili uredskih pregrada.
  - Uslijed električnih smetnji uređaja istog frekvencijskog pojasa, uključujući medicinsku opremu, mikrovalne pećnice i bežični LAN.
- Uparite sustav Soundbar s uređajem Bluetooth zadržavajući malu udaljenost.
- Što je veća udaljenost sustava Soundbar i uređaja Bluetooth, to je kvaliteta lošija. Ako udaljenost prijeđe domet rada uređaja Bluetooth, veza se gubi.
- U područjima slabog prijama odnosno osjetljivosti veza Bluetooth možda neće ispravno raditi.
- Bluetooth veza radi samo kada su povezani uređaji na maloj udaljenosti. Veza će se automatski prekinuti ako je udaljenost izvan ovog raspona. Čak i unutar ovog raspona kvalitetu zvuka mogu smanjiti prepreke poput zidova ili vrata.
- Ovaj bežični uređaj može uzrokovati električne smetnje tijekom svoga rada.

## Veza Bluetooth Multi

Sustav Soundbar može se povezati s 2 (dva) Bluetooth uređaja istodobno.



1. Povežite sustav Soundbar najviše s dva Bluetooth uređaja. (Pogledajte stranicu 17.)
2. Reproducirajte glazbu s jednog od povezanih Bluetooth uređaja dok su povezana dva uređaja.
3. Kako biste reproducirali glazbu s Bluetooth uređaja „B” dok reproducirate s uređaja „A”, pauzirajte ili zaustavite reprodukciju na uređaju „A”, a zatim pokrenite reprodukciju na uređaju „B”.
  - Uređaj se neće prebaciti kad reproducirate glazbu s uređaja „B” ako prethodno ne pauzirate ili zaustavite uređaj „A”.

## Uparivanje više Bluetooth uređaja

### Kako upariti više uređaja sa sustavom Soundbar

1. Uključite Soundbar.
2. Na bilo kojem izvoru pritisnite i zadržite gumb  (**Izvor**) više od pet sekundi kako bi Soundbar prešao u način „**BT PAIRING**”, zatim na Bluetooth uređaju uključite Bluetooth te odaberite Soundbar na popisu dostupnih uređaja. Soundbar će se automatski povezati s Bluetooth uređajem.
3. Istom metodom može se upariti i povezati sa sustavom Soundbar i drugi Bluetooth uređaj. Ako pokušate povezati treći uređaj, povezani uređaj koji ne reproducira zvuk izgubit će Bluetooth vezu, ali će ipak ostati uparen sa sustavom Soundbar.
4. Istom metodom možete upariti najviše osam Bluetooth uređaja, ali samo dva zadnja mogu istodobno ostati povezana sa sustavom Soundbar.

### NAPOMENE

- Samo jedan Samsung TV ili dva Bluetooth uređaja mogu istodobno biti povezana sa sustavom Soundbar.
- Sustav Soundbar prekinut će vezu s Bluetooth uređajima kad primi zahtjev za povezivanje od Samsung TV-a.







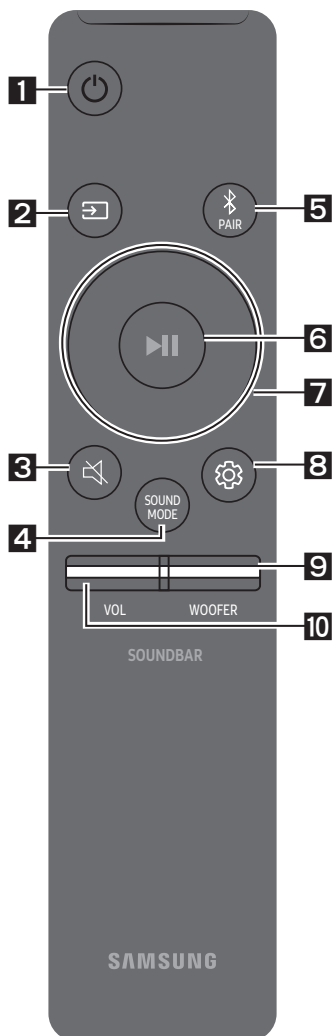





# 08 KORIŠTENJE DALJINSKOG UPRAVLJAČA

## Kako upotrebljavati daljinski upravljač

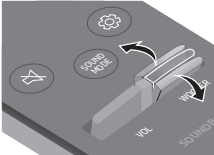
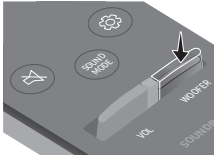

<b>1</b>	 <b>Napajanje</b>	Uključuje i isključuje uređaj Soundbar.
<b>2</b>	 <b>Izvor</b>	Pritisnite za odabir izvora povezanog s uređajem Soundbar.
<b>3</b>	 <b>Isključi zvuk</b>	Pritisnite gumb  ( <b>Isključi zvuk</b> ) da biste isključili zvuk. Pritisnite ga ponovno da biste uključili zvuk.
<b>4</b>	 <b>SOUND MODE</b>	Možete odabrati željeni efekt zvuka odabirom <b>STANDARD, SURROUND SOUND, GAME, SMART</b> ili <b>DTS VIRTUAL:X</b> . <ul style="list-style-type: none"><li>– <b>STANDARD</b> Reproducira izvorni zvuk.</li><li>– <b>SURROUND SOUND</b> Pruža šire zvučno polje od standardnog.</li><li>– <b>GAME</b> Pruža stereoskopski zvuk radi dubljeg uranjanja u akciju tijekom igranja.</li><li>– <b>SMART</b> Analizira sadržaj u stvarnom vremenu i automatski pruža optimalno zvučno polje na temelju karakteristika sadržaja.</li><li>– <b>DTS VIRTUAL:X</b> Uranjajući 3D zvuk u bilo kojem sadržaju.</li></ul>

	<ul style="list-style-type: none"> <li>• <b>DRC (Dynamic Range Control)</b> Omogućuje vam primjenu upravljanja dinamičkim rasponom na Dolby Digital zvuk. Pritisnite i zadržite gumb <b>SOUND MODE</b> dok je Soundbar isključen kako biste uključili ili isključili funkciju DRC (Dynamic Range Control). Kad je DRC uključen glasni zvukovi su stišani. (Zvuk može biti iskrivljen.)</li> <li>• <b>Bluetooth Power</b> Pritisnite ga ponovno da biste uključili zvuk. Ova funkcija automatski uključuje Soundbar prilikom primanja zahtjeva od prethodno povezanog televizora ili Bluetooth uređaja. Prema zadanim postavkama funkcija je omogućena. <ul style="list-style-type: none"> <li>– Pritisnite i držite gumb <b>SOUND MODE</b> dulje od 5 sekundi da biste isključili funkciju Bluetooth Power.</li> </ul> </li> </ul>
<p><b>5</b></p>  <p><b>Bluetooth PAIR</b></p>	<p>Pritisnite gumb  <b>PAIR</b>. Na zaslonu uređaja Soundbar pojavljuje se „<b>BT PAIRING</b>“.</p> <p>U ovom načinu rada Soundbar možete povezati s novim Bluetooth uređajem tako da odaberete Soundbar na popisu za pretraživanje Bluetooth uređaja.</p>
<p><b>6</b></p>  <p><b>Reprodukcija/ Pauza</b></p>	<p>Pritisnite gumb  za privremeno zaustavljanje glazbene datoteke. Ako ponovno pritisnete gumb glazbena datoteka će se nastaviti reproducirati.</p>
<p><b>7</b></p>  <p><b>Gore/Dolje/ Lijevo/Desno</b></p>	 <p><b>Pritisnite označene površine za odabir Gore/Dolje/Lijevo/Desno.</b></p> <p>Pritisnite Gore/Dolje/Lijevo/Desno na gumbu za odabir ili postavljanje funkcija.</p> <ul style="list-style-type: none"> <li>• <b>Ponavljanje</b> Za uporabu funkcije Ponavljanje u načinu „<b>USB</b>“ pritisnite gumb <b>Gore</b>.</li> <li>• <b>Preskakanje glazbe</b> Pritisnite gumb <b>Desno</b> za odabir sljedeće glazbene datoteke. Pritisnite gumb <b>Lijevo</b> za odabir prethodne glazbene datoteke.</li> <li>• <b>ID SET</b> Pritisnite i zadržite gumb <b>Gore</b> 5 sekundi kako biste proveli postupak <b>ID SET</b> (prilikom povezivanja s dodatnom komponentom).</li> </ul>

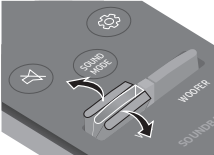
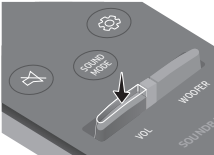
	<ul style="list-style-type: none"> <li>• <b>Funkcija ograničenja glasnoće</b> Da biste zaštili sluh, funkcijom ograničenja jačine zvuka jačina se ograničava na 20 ako sustav Soundbar uključite kada je jačina zvuka postavljena na više od 20. <ul style="list-style-type: none"> <li>– Zadana vrijednost funkcije ograničenja jačine zvuka je isključeno. Morate je uključiti da biste je aktivirali.</li> <li>– Kada je uključena, funkcija ograničenja jačine zvuka ostat će uključena čak i kada se napajanje isključi.</li> <li>– Da biste uključili ili isključili funkciju ograničenja jačine zvuka, pritisnite i zadržite gumb <b>Dolje</b> na daljinskom upravljaču 5 sekundi. Dok je funkcija ograničenja jačine zvuka isključena, na prednjem zaslonu prikazuje se „<b>V FREE</b>“. Kada je funkcija uključena, prikazuje se „<b>V LOCK</b>“.</li> </ul> </li> </ul>
<p><b>8</b></p>  <p><b>Upravljanje zvukom</b></p>	<p>Možete odabrati <b>TREBLE</b>, <b>BASS</b> ili <b>AUDIO SYNC</b>.</p> <ul style="list-style-type: none"> <li>• Kako biste upravljali glasnoćom visokih ili dubokih tonova, pritisnite gumb <b>Upravljanje zvukom</b> da odaberete <b>TREBLE</b> ili <b>BASS</b>, a zatim prilagodite glasnoću između -6~+6 s pomoću gumba <b>Gore/Dolje</b>.</li> <li>• Pritisnite i zadržite gumb  (<b>Upravljanje zvukom</b>) oko 5 sekundi kako biste prilagodili zvuk svakom frekvencijskom pojasu. Postavke 150 Hz, 300 Hz, 600 Hz, 1,2 kHz, 2,5 kHz, 5 kHz i 10 kHz mogu se odabrati pomoću gumba <b>Lijevo/Desno</b> i svaka se postavka može namjestiti od -6 do +6 pomoću gumba <b>Gore/Dolje</b>.</li> <li>• Ako video na televizoru i audio sa sustava Soundbar nisu sinkronizirani, pritisnite gumb <b>Upravljanje zvukom</b>, odaberite <b>AUDIO SYNC</b>, a zatim prilagodite odgodu zvuka između 0~300 milisekundi s pomoću gumba <b>Gore/Dolje</b>. (Nije dostupno u načinu „<b>USB</b>“ ili „<b>BT</b>“.)</li> <li>• Funkcija <b>AUDIO SYNC</b> podržana je samo u nekim funkcijama.</li> </ul>
<p><b>9</b></p>  <p><b>WOOFER</b></p>	  <p>Pomičite gumb <b>WOOFER</b> naprijed ili natrag kako biste prilagodili glasnoću subwoofera do -12 ili između -6 i +6. Da biste postavili razinu glasnoće subwoofera na 0, pritisnite gumb</p>
<p><b>10</b></p>  <p><b>VOL</b></p>	  <p>Pomičite gumb <b>VOL</b> naprijed ili natrag kako biste prilagodili glasnoću.</p> <ul style="list-style-type: none"> <li>• <b>Isključi zvuk</b> Pritisnite gumb <b>VOL</b> za isključivanje zvuka. Pritisnite ga ponovo kako biste uključili zvuk.</li> </ul>

# Prilagođavanje glasnoće uređaja Soundbar pomoću daljinskog upravljača TV-a

Ako imate televizor marke Samsung, glasnoću sustava Soundbar možete prilagoditi pomoću IC daljinskog upravljača koji ste dobili uz televizor Samsung.

Najprije putem izbornika televizora postavite zvuk na televizoru Samsung na vanjske zvučnike, a zatim pomoću daljinskog upravljača Samsung regulirajte glasnoću sustava Soundbar. Više informacija potražite u korisničkom priručniku za televizor. Zadanim načinom rada ove funkcije upravlja se daljinskim upravljačem za televizor Samsung. Ako nemate televizor Samsung, slijedite upute u nastavku za promjenu postavki ove funkcije.

1. Isključite sustav Soundbar.

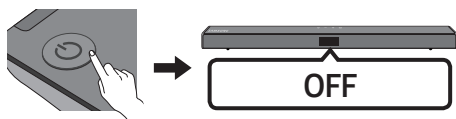

2. Ako ne želite upotrijebiti tu funkciju, uzastopno gurajte prema gore i držite gumb **WOOFER** 5 sekundi dok se na zaslonu ne prikaže poruka „OFF-TV REMOTE”.

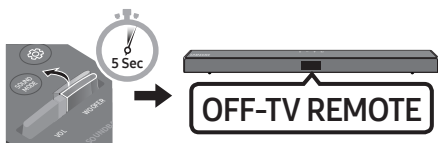

3. Ako želite upravljati sustavom Soundbar putem daljinskog upravljača za televizor Samsung, uzastopno gurajte prema gore i držite gumb **WOOFER** 5 sekundi dok se na zaslonu ne prikaže poruka „ALL-TV REMOTE”. Zatim putem izbornika televizora odaberite vanjske zvučnike.

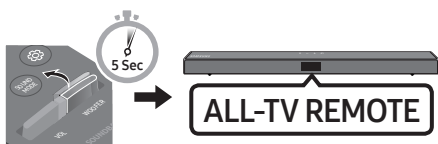

4. Ako želite vratiti Soundbar u zadani način rada (upravljanje putem daljinskog upravljača za televizor Samsung), gurajte prema gore i zadržite gumb **WOOFER** 5 sekundi dok se na zaslonu ne prikaže poruka „SAMSUNG-TV REMOTE”.

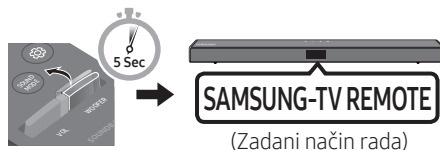

- Svaki put kada pritisnete gumb **WOOFER** prema gore i zadržite ga 5 sekundi, način rada prebacuje se sljedećim redoslijedom: „SAMSUNG-TV REMOTE” (Zadani način rada) → „OFF-TV REMOTE” → „ALL-TV REMOTE”.
- Ova mogućnost možda nije dostupna, ovisno o daljinskom upravljaču.
- Proizvođači koji imaju podržanu ovu funkciju: VIZIO, LG, Sony, Sharp, PHILIPS, PANASONIC, TOSHIBA, Hisense, RCA

## Uporaba skrivenih gumba (gumba s više funkcija)

Skriveni gumb		Referentna stranica
Gumb daljinskog upravljača	Funkcija	
WOOFER (Gore)	Daljinskom upravljaču televizora Uključeno/Isključeno (Stanje čekanja)	Stranica 24
Lijevo	Automatsko povezivanje TV prijemnika Uključeno/Isključeno (Spremno za BT)	Stranica 13
Gore	ID SET (Stanje čekanja)	Stranica 22
Dolje	Ograničenja glasnoće Uključeno/ Isključeno (Stanje čekanja)	Stranica 23
 (Upravljanje zvukom)	7 Pojas EQ	Stranica 23
SOUND MODE	DRC ON/OFF (Stanje čekanja)	Stranica 22
	Bluetooth Power	Stranica 22

## Izlazne specifikacije za različite načine rada sa zvučnim efektima

Efekt		Ulaz	Izlaz	
			Bez bežičnog kompleta sa stražnjim zvučnikom	S bežičnim kompletom sa stražnjim zvučnikom
 <b>SOUND MODE</b>	STANDARD	2.0 kanal	2.1 kanal	4.1 kanal
		5.1 kanal	2.1 kanal	4.1 kanal
	SURROUND SOUND	2.0 kanal	2.1 kanal	4.1 kanal
		5.1 kanal	2.1 kanal	4.1 kanal
	GAME	2.0 kanal	2.1 kanal	4.1 kanal
		5.1 kanal	2.1 kanal	4.1 kanal
	SMART	2.0 kanal	2.1 kanal	4.1 kanal
		5.1 kanal	2.1 kanal	4.1 kanal
	DTS VIRTUAL:X	2.0 kanal	2.1 kanal	4.1 kanal
		5.1 kanal	2.1 kanal	4.1 kanal

- Bežični komplet sa stražnjim zvučnikom tvrtke Samsung može se kupiti zasebno. Informacije u vezi s kupnjom možete dobiti od prodavača kod kojeg ste kupili sustav Soundbar.

# 09 POSTAVLJANJE ZIDNOG NOSAČA

## Mjere opreza prilikom postavljanja

- Postavite isključivo na okomiti zid.
- Ne postavljajte na mjesto s visokom temperaturom ili vlažnosti.
- Provjerite je li zid dovoljno čvrst za podržavanje težine proizvoda. Ako nije, ojačajte zid ili odaberite drugo mjesto za postavljanje.
- Kupite i upotrijebite vijke za učvršćivanje koji odgovaraju vrsti zida (gipsani, željezni, drveni itd.). Ako je moguće postavite vijke nosača u nosače zida.
- Kupite vijke za postavljanje na zid u skladu s vrstom i debljinom zida na koji želite postaviti Soundbar.
  - Promjer: M5
  - Dužina: preporučuje se L 35 mm ili duža
- Spojite kabele s uređaja na vanjske uređaje prije nego što postavite Soundbar na zid.
- Uređaj treba biti isključen i odspojen iz napajanja prije nego ga postavite. U suprotnom, može dovesti do strujnog udara.

## Komponente za zidnu montažu

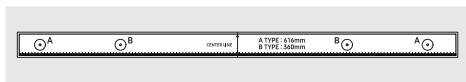

Vodilica zidnog nosača



Vijak držača

Vijak



Zidni nosač

1. Stavite **Vodilicu zidnog nosača** na zid.
  - **Vodilicu zidnog nosača** mora biti u ravnini.
  - Ako je vaš televizor postavljen na zid, postavite Soundbar barem 5 cm ispod televizora.

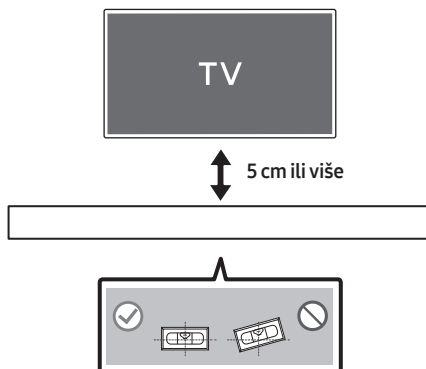

2. Poravnajte **Središnja linija vodilice zidnog nosača** sa sredinom televizora (ako montirate Soundbar ispod televizora), a zatim trakom pričvrstite **Vodilica zidnog nosača** na zid.

- Ako ne postavljate ispod televizora, postavite **Središnju liniju** u sredinu područja za postavljanje.

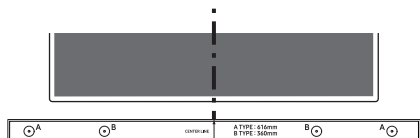

Središnju liniju

3. Gurnite vrh kemijske olovke ili naoštrene olovke kroz sredinu slika **B-TYPE** na svakoj strani vodilice da biste označili otvore za potporne vijke, a zatim uklonite **Vodilica zidnog nosača**.

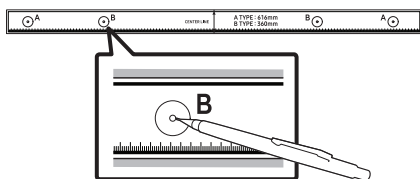

4. Pomoću svrdla odgovarajuće veličine izbušite otvor u zidu na svakoj oznaci.

- Ako oznake ne odgovaraju položajima usadnih vijaka, provjerite jeste li umetnuli odgovarajuće tiple u otvore prije umetanja potpornih vijaka. Ako ste upotrijebili tiple, provjerite jesu li otvori koje ste izbušili dovoljno veliki za te tiple.

5. Gurnite vijak (nije priložen) kroz svaki **Nosivi vijak**, a zatim čvrsto zategnite svaki vijak u otvor potpornog vijka.

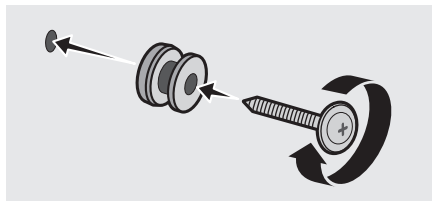

6. Postavite 2 **Zidna nosača** u odgovarajućem smjeru na dnu sustava Soundbar pomoću 2 **Vijka**.

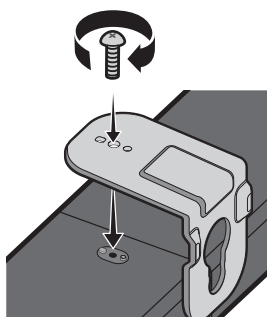

- Prilikom sastavljanja provjerite nalaze li se vješajući dijelovi **Zidnih nosača** iza pozadine uređaja Soundbar.

Stražnja strana uređaja Soundbar

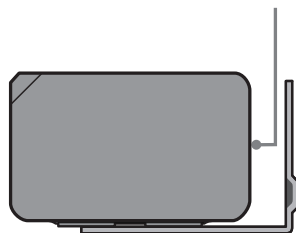

Desni kraj uređaja Soundbar

7. Montirajte Soundbar s priloženim **Zidnim nosačem** tako da objesite **Zidnim nosačem** na **Nosive vijke** na zidu.

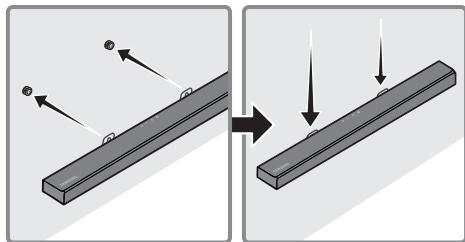

8. Povucite Soundbar prema dolje kako je prikazano ispod kako bi **Zidna nosača** čvrsto sjeli na **Vijke držača**.

- Umetnite **Vijke držača** u širi (donji) dio **Zidna nosača**, a zatim gurnite **Zidna nosača** prema dolje kako bi **Zidna nosača** dobro sjeli na **Vijke držača**.

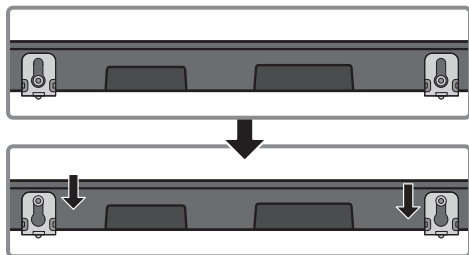

## 10 AŽURIRANJE SOFTVERA

Samsung može pružiti ažuriranje upravljačkog softvera sustava Soundbar u budućnosti.

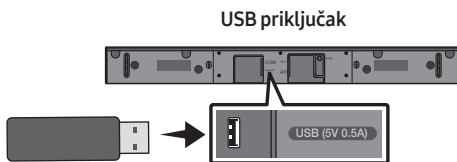

Ako je ponuđeno ažuriranje, možete ažurirati opremu povezivanjem uređaja USB na kojem je pohranjeno ažuriranje s priključkom za USB na vašem uređaju Soundbar. Za više informacija o preuzimanju dokumenata za ažuriranje pogledajte mrežnu stranicu Samsung Electronics na ([www.samsung.com](http://www.samsung.com) → Support).

Zatim odaberite tip proizvoda ili unesite broj modela sustava Soundbar, odaberite opciju Softver i aplikacije, a zatim opciju Preuzimanja. Imajte na umu da se nazivi opcija mogu razlikovati.

### Kako provjeriti verziju firmvera

1. Isključite sustav Soundbar.
2. Pritisnite i zadržite gumb  (**Upravljanje zvukom**) oko pet sekundi na daljinskom upravljaču.
3. Svaka se verzija pojavljuje na zaslону sustava Soundbar u sljedećem redoslijedu.  
(Verzija softvera → **HDMI** → **Tx** → **Rx**)
  - **Tx** : Bežični Tx modul na sustavu Soundbar.
  - **Rx** : Bežični Rx modul na Subwooferu.
  - **PRIKAZ VERZIJE R2**
    - Nepovezani stražnji R2---
    - Povezani stražnji R2xxx



## Postupak ažuriranja

**Važno:** Funkcijom ažuriranja brišu se sve korisničke postavke. Preporučujemo da zapišete sve svoje postavke kako biste ih mogli jednostavno ponovno postaviti nakon ažuriranja. Imajte na umu da se ažuriranjem firmvera resetira i priključak subwoofera.

1. Spojite USB štapić na USB priključak na računalu.

**Važno:** Vodite računa da na USB štapiću nema glazbenih datoteka. To može uzrokovati neuspješno ažuriranje firmvera.

2. Idite na mrežno mjesto Samsung na adresi (samsung.com) → odaberite opciju Unesite broj modela, a zatim unesite model sustava Soundbar. Odaberite opciju Priručnici i preuzimanja i preuzmite najnoviju softversku datoteku.
3. Spremite preuzeti softver na USB uređaj za pohranu podataka i odaberite „Izdvojiti ovdje” kako biste raspakirali mapu.
4. Isključite sustav Soundbar i u USB priključak umetnite USB štapić koji sadržava ažuriranje softvera.
5. Uključite sustav Soundbar i promijenite način na „**USB**”. U roku od 3 minute prikazuje se „**UPDATE**” i započinje ažuriranje. Kada je ažuriranje dovršeno, Soundbar se isključuje.
6. Uključite Soundbar i pritisnite gumb **-/+ (Glasnoća)** na gornjoj ploči 5 sekundi. Na zaslonu će se prikazati „**INIT**” i zatim će se Soundbar isključiti. Ažuriranje je završeno.
  - Ovaj proizvod ima funkciju DUAL BOOT. Ako se firmver ne ažurira, možete ga ažurirati ponovno.
7. Vratite na početak postavke sustava Soundbar.

## Ako se ne prikaže UPDATE

1. Isključite Soundbar, isključite i zatim ponovno priključite USB uređaj za pohranu podataka na kojem se nalaze datoteke za ažuriranje u USB priključak na sustavu Soundbar.
2. Isključite kabel napajanja sustava Soundbar, ponovo ga uključite, zatim uključite Soundbar.

### NAPOMENE

- Ažuriranje firmvera možda neće uspjeti ako su audiodatoteke koje podržava sustav Soundbar pohranjene na USB uređaju za pohranu podataka.
- Nemojte isključivati napajanje ili uklanjati USB uređaj tijekom primjene ažuriranja. Glavna će se jedinica automatski isključiti po završetku ažuriranja firmvera.
- Nakon dovršetka ažuriranja inicijalizira se korisničko postavljanje u sustavu Soundbar kako biste mogli resetirati svoje postavke. Preporučujemo da zapišete svoje postavke kako biste ih mogli ponovno namjestiti nakon ažuriranja. Imajte na umu da se ažuriranjem firmvera ponovno postavlja i veza sa subwooferom. Ako se veza sa subwooferom ne uspostavi automatski nakon ažuriranja, pogledajte str. 6. Ako ažuriranje ne bude uspješno, provjerite je li USB uređaj za pohranu podataka ispravan.
- Korisnici operativnog sustava Mac kao oblik USB-a moraju upotrijebiti MS-DOS (FAT).
- Ažuriranje putem USB-a možda neće biti dostupno, što ovisi o proizvođaču USB uređaja za pohranu podataka.

# 11 RJEŠAVANJE PROBLEMA

Prije traženja pomoći provjerite sljedeće.

## Jedinica se ne uključuje.

**Je li kabel napajanja čvrsto priključen u zidnu utičnicu i adapter napajanja?**

- Isključite i ponovno uključite kabel napajanja u zidnu utičnicu i adapter kako biste se uvjerali da je veza sigurna.

**Je li adapter napajanja čvrsto povezan sa glavnom jedinicom?**

- Isključite adapter napajanja iz sustava Soundbar i ponovno ga uključite kako biste se uvjerali da je veza čvrsta i sigurna.

## Funkcija ne radi kad se pritisne gumb.

**Ima li statičkog elektriciteta u zraku?**

- Odspojite kabel za napajanje i ponovno ga spojite.

## Dolazi do prekida zvuka u načinu BT.

- Pogledajte odjeljke za povezivanje pomoću Bluetootha na stranicama 12 i 17.

## Zvuk se ne proizvodi.

**Je li uključena funkcija Isključi zvuk?**

- Pritisnite tipku  (Isključi zvuk) za poništavanje ove funkcije.

**Je li glasnoća postavljena na minimum?**

- Prilagodite glasnoću.

## Daljinski upravljač ne radi.

**Jesu li baterije ispražnjene?**

- Zamijenite novim baterijama.

**Je li udaljenost između daljinskog upravljača i glavne jedinice Soundbar prevelika?**

- Premjestite daljinski upravljač bliže glavnoj jedinici Soundbar.

**Crveni LED indikator na subwooferu počeo će treptati, a subwoofer neće reproducirati zvuk.**

**Taj se problem može pojaviti ako subwoofer nije spojen s glavnom jedinicom Soundbar.**

- Pokušajte ponovno povezati subwoofer (pogledajte stranicu 6.)

**Subwoofer će početi primjetno zujati i vibrirati**

**Pokušajte prilagoditi vibriranje subwoofera.**

- Pomičite gumb **WOOFER** na daljinskom upravljaču naprijed ili natrag kako biste prilagodili razinu glasnoće subwoofera. (do -12 ili od -6 ~ +6)

## 12 LICENCA

---



Manufactured under license from Dolby Laboratories. Dolby, Dolby Audio, and the double-D symbol are trademarks of Dolby Laboratories.



For DTS patents, see <http://patents.dts.com>. Manufactured under license from DTS Licensing Limited. DTS, the Symbol, DTS in combination with the Symbol, DTS and the Symbol together, Virtual:X, the DTS Virtual:X logo, and DTS 2.0 Channel are registered trademarks or trademarks of DTS, Inc. in the United States and/or other countries. © DTS, Inc. All Rights Reserved.



The terms HDMI and HDMI High-Definition Multimedia Interface, and the HDMI Logo are trademarks or registered trademarks of HDMI Licensing LLC in the United States and other countries.



The Bluetooth® word mark and logos are registered trademarks owned by the Bluetooth SIG, Inc. and any use of such marks by Samsung Electronics Co., Ltd. is under license. Other trademarks and trade names are those of their respective owners.

## 13 OBAVIJEST O LICENCI ZA UPORABU SOFTVERA OTVORENOG KODA

Za slanje upita i zahtjeva u vezi otvorenih izvora obratite se tvrtki Samsung putem e-pošte ([oss.request@samsung.com](mailto:oss.request@samsung.com)).

## 14 VAŽNA NAPOMENA VEZANA UZ SERVIS

- Slike u ovom korisničkom priručniku služe kao samo kao referenca i mogu se razlikovati od stvarnog izgleda proizvoda.
- Moguća je naplata administrativne pristojbe u slučaju
  - (a) poziva inženjera na vaš zahtjev, a nema oštećenja na proizvodu (tj. ako niste pročitali korisnički priručnik)
  - (b) da donesete jedinicu na popravak u servis, a nema oštećenja na proizvodu (tj. ako niste pročitali korisnički priručnik)
- S visinom administrativne pristojbe bit ćete upoznati prije poduzimanja bilo kakvih radnji ili kućnog posjeta.

# 15 TEHNIČKI PODACI I VODIČ

## Tehnički podaci

Naziv modela	HW-T550
USB	5V/0,5A
Težina	2,1 kg
Dimenzije (Š x V x D)	860,0 x 55,0 x 85,0 mm
Raspon radne temperature	0°C do +45°C
Raspon vlažnosti	10 % ~ 75 %
POJAČALO Nazivna izlazna snaga	160W(40Wx4)
Podržani formati za reprodukciju (DTS 2.0 i DTS Virtual:X zvuk reproduciraju se u DTS formatu.)	LPCM 2ch, Dolby Audio™ (podržava Dolby® Digital), DTS
IZLAZNA SNAGA BEŽIČNOG UREĐAJA Maks. snaga BT odašiljača Maks. snaga SRD odašiljača	100mW pri 2,4GHz – 2,4835GHz 25mW pri 5,725GHz – 5,825GHz
Naziv subwoofera	PS-WR55D
Težina	5,0 kg
Dimenzije (Š x V x D)	200,6 x 353,0 x 290,0 mm
POJAČALO Nazivna izlazna snaga	160W
IZLAZNA SNAGA BEŽIČNOG UREĐAJA Maks. snaga SRD odašiljača	25mW pri 5,725GHz – 5,825GHz
Ukupna potrošnja energije u stanju mirovanja (W)	2,0W
Bluetooth Način isključivanja ulaza	Pritisnite i držite gumb <b>SOUND MODE</b> dulje od 5 sekundi da biste isključili funkciju Bluetooth Power.

## NAPOMENE

- Samsung Electronics Co., Ltd pridržava pravo promjene specifikacija bez prethodne obavijesti.
- Težina i dimenzije su približni.

- Tvrtka Samsung Electronics ovime izjavljuje da je ovaj proizvod usklađen sa zahtjevima Direktive 2014/53/EU.  
Potpuni tekst Izjave o usklađenosti sa zahtjevima EU-a dostupan je na sljedećoj web-adresi: <http://www.samsung.com>, idite na Podrška > Pretraživanje podrške za proizvod i unesite naziv modela.  
Ova oprema smije se upotrebljavati u svim zemljama EU-a.



#### [Ispravno odlaganje baterija iz ovog proizvoda]

#### **(Primjenjivo Primjenjuje se u zemljama s posebnim sustavima za prikupljanje otpada)**

Ova oznaka na bateriji, priručniku ili pakiranju ukazuje na to da se istrošene baterije iz ovog proizvoda ne smiju odlagati s ostalim kućanskim otpadom. Kemijski simboli Hg, Cd ili Pb označuju da baterija sadrži živu, kadmij ili olovo u količinama višim od referentnih razina navedenih u dokumentu Europske unije "EC Directive 2006/66". Ukoliko baterije nisu ispravno odložene, navedene tvari mogu narušiti zdravlje ljudi ili naštetiti okolišu.

Radi zaštite prirodnih resursa i promicanja ponovne upotrebe materijala, molimo vas da odvojite baterije od ostalih vrsta otpada i reciklirajte ih putem lokalnog, besplatnog sustava za odlaganje baterija.



#### **Ispravno odlaganje proizvoda (Električni i elektronički otpad)**

#### **(Primjenjivo Primjenjuje se u zemljama s posebnim sustavima za prikupljanje otpada)**

Ova oznaka na proizvodu, dodatnoj opremi ili u literaturi ukazuje na to da se proizvod i njegova elektronička oprema (npr., punjač, slušalice, USB kabel) ne bi trebali odlagati s ostalim kućanskim otpadom na kraju radnog vijeka. Da biste spriječili moguću štetu za okoliš ili ljudsko zdravlje nekontroliranim odlaganjem otpada, odvojite ovaj predmet od ostalih vrsta otpada i odgovorno reciklirajte kako biste promicali održivu ponovnu upotrebu materijalnih resursa.

Korisnici u kućanstvima trebali bi kontaktirati prodavača kod kojega su kupili proizvod ili ured lokalne vlasti za pojedinosti o tome gdje i kako se ovaj predmet može odnijeti kako bi recikliranje bilo sigurno za okoliš. Korisnici u tvrtkama trebaju kontaktirati dobavljača i provjeriti uvjete i odredbe kupovnog ugovora. Ovaj proizvod i njegova elektronička oprema ne smije se miješati s drugim komercijalnim otpadom.

Informacije o obvezama tvrtke Samsung u pogledu zaštite okoliša i određenim zakonskim obvezama u vezi s proizvodom, npr. REACH, WEEE, baterije, možete potražiti na adresi:  
[http://www.samsung.com/uk/aboutsamsung/samsungelectronics/corporatecitizenship/data\\_corner.html](http://www.samsung.com/uk/aboutsamsung/samsungelectronics/corporatecitizenship/data_corner.html)

#### **UREDBA KOMISIJE (EU) 2019/1782**

Zahtjevi za ekološki dizajn za vanjska napajanja :  
[www.samsung.com/global/ecodesign\\_component](http://www.samsung.com/global/ecodesign_component)

# BEZPEČNOSTNÍ INFORMACE

## BEZPEČNOSTNÍ VAROVÁNÍ

ABYSTE PŘEDEŠLI RIZIKU ÚRAZU ELEKTRICKÝM PROUDEM, NEODNÍMEJTE ZADNÍ KRYT PŘÍSTROJE.

UVNITŘ PŘÍSTROJE NEJSOU ŽÁDNÁ SERVISNÍ MÍSTA. OPRAVU SVĚŘTE KVALIFIKOVANÉMU SERVISNÍMU TECHNIKOVÍ.









Popis symbolů, které se mohou vyskytovat na vašem produktu Samsung, najdete v níže uvedené tabulce.

## VAROVÁNÍ

- Tento přístroj musí být vždy připojen k síťové zásuvce, která je řádně uzemněna.

## VÝSTRAHA

- ABYSTE PŘEDEŠLI RIZIKU ÚRAZU ELEKTRICKÝM PROUDEM, ZASUŇTE ŠIROKOU ČÁST VIDLICE SÍŤOVÉ ZÁSTRČKY DO ŠIROKÉHO VÝŘEZU AŽ NA DORAZ.
- Tento přístroj musí být vždy připojen k síťové zásuvce, která je řádně uzemněna.
- Pro odpojování přístroje od sítě je třeba odpojit síťový napájecí kabel ze síťové zástrčky, a z tohoto důvodu musí být tato zástrčka snadno přístupná.
- Nevystavujte tento přístroj kapající nebo stříkající vodě. Neumistujte na přístroj nádoby naplněné kapalinou, například vázy.
- Pro úplné vypnutí přístroje je nutné vytáhnout napájecí zásuvku ze zástrčky. Napájecí zásuvka proto musí být vždy dobře přístupná.

	<b>VÝSTRAHA</b> <b>RIZIKO ÚRAZU ELEKTRICKÝM PROUDEM. NEOTEVÍREJTE!</b>	
	Tento symbol znamená, že součásti uvnitř jsou pod vysokým napětím. Jakýkoli kontakt s vnitřní částí přístroje je nebezpečný.	
	Tento symbol označuje, že k tomuto přístroji byla přiložena důležitá dokumentace týkající se provozu a údržby.	
	Výrobek třídy II: Tento symbol indikuje, že zařízení nevyžaduje ochranné elektrické uzemnění. Nenachází-li se na produktu s napájecím kabelem tento symbol, MUSÍ být produkt spolehlivě uzemněn.	
	Střídavé napětí (AC): Tento symbol indikuje, že jmenovité napětí označené tímto symbolem je střídavé napětí.	
	Stejnoseměrné napětí (DC): Tento symbol indikuje, že jmenovité napětí označené tímto symbolem je stejnosměrné napětí.	
	Upozornění, nahlédněte do pokynů k použití: Tento symbol radí uživateli, aby nahlédli do uživatelské příručky, kde najde další informace související s bezpečností.	

# BEZPEČNOSTNÍ OPATŘENÍ

1. Ujistěte se, že zdroj napětí AC ve vašem domě odpovídá požadavkům napájení uvedeným na identifikačním štítku nalepeném na spodní straně produktu. Přístroj instalujte ve vodorovné poloze na vhodný podklad (např. nábytek) s dostatečným prostorem okolo pro větrání 7 – 10 cm. Neblokujte ventilační otvory. Neumísťujte přístroj na zesilovače ani jiná zařízení, která se mohou zahřívát. Přístroj je navržen pro nepřetržitě používání. Pro úplné vypnutí přístroje odpojte napájecí zástrčku od zásuvky. Pokud se chystáte přístroj delší dobu nepoužívat, odpojte jej od zásuvky.
2. Během bouřky odpojte zástrčku napájecího kabelu ze zásuvky elektrorozvodné sítě. Napěťové špičky způsobené blesky by mohly přístroj poškodit.
3. Přístroj nevystavujte přímému slunečnímu světlu nebo jiným zdrojům tepla. Hrozí přehřátí a následná porucha přístroje.
4. Přístroj chraňte před vlhkostí (např. vázy) a horkem (např. krb) a neumísťujte jej do blízkosti zdrojů silných magnetických nebo elektrických polí. V případě poruchy přístroje odpojte napájecí kabel od elektrorozvodné sítě. Přístroj není určen k průmyslovému využití. Používejte jej pouze pro osobní účely. Pokud byl přístroj uložen v chladném prostředí, může dojít ke kondenzaci. Při přepravě přístroje v zimním období počkejte před jeho opětovným použitím přibližně 2 hodiny, než získá pokojovou teplotu.

5. Baterie používaná v tomto přístroji obsahuje chemikálie, které mohou poškodit životní prostředí. Nevyhazujte použité baterie do běžného domovního odpadu. Nevyhazujte baterie do ohně. Nezkratujte, nerozebírejte nebo nepřehřívejte baterie. V případě nesprávné výměny baterie hrozí riziko výbuchu. Baterii vyměňujte pouze za baterii stejného typu.

## O PŘÍRUČCE

Uživatelská příručka má dvě části: tato UŽIVATELSKÁ PŘÍRUČKA v tištěné podobě a podrobná KOMPLETNÍ PŘÍRUČKA, kterou si můžete stáhnout.



### UŽIVATELSKÁ PŘÍRUČKA

Tato příručka obsahuje bezpečnostní pokyny, informace o instalaci výrobku, součástech, připojeních a specifikaci výrobku.



### KOMPLETNÍ PŘÍRUČKA

Po naskenování QR kódu získáte přístup ke KOMPLETNÍ PŘÍRUČKA ve středisku online zákaznické podpory společnosti Samsung. Chcete-li si tuto příručku zobrazit na svém počítači nebo mobilním zařízení, stáhněte si ji z webu společnosti Samsung ve formátu dokumentu.

(<http://www.samsung.com/support>)

Změny konstrukce a specifikace bez předchozího upozornění jsou vyhrazeny.

# OBSAH

<b>01</b>	<b>Kontrola součástí</b>	<b>2</b>
	Vložení baterií do dálkového ovladače (2 tužkové baterie AA)	2
<b>02</b>	<b>Popis výrobku</b>	<b>3</b>
	Přední panel/horní panel Soundbaru	3
	Dolní panel zařízení Soundbar	4
<b>03</b>	<b>Připojení zařízení Soundbar</b>	<b>5</b>
	Připojení napájení	5
	Připojení Soundbaru k subwooferu	6
	– Automatické propojení subwooferu se zařízením Soundbar	6
	– Ruční připojení subwooferu při selhání automatického připojení	7
	Připojení sady SWA-8500S (prodává se samostatně) k Soundbaru	8
<b>04</b>	<b>Připojení k televizoru</b>	<b>10</b>
	Metoda 1: Připojení pomocí kabelu	10
	– Připojení pomocí optického kabelu	10
	– Připojení televizoru pomocí kabelu HDMI	11
	Metoda 2: Bezdrátové připojení	12
	– Připojení televizoru přes Bluetooth	12
<b>05</b>	<b>Připojení externího zařízení</b>	<b>14</b>
	Připojení pomocí optického kabelu	14
	Připojení pomocí kabelu HDMI	15
<b>06</b>	<b>Připojení paměťového zařízení USB</b>	<b>16</b>



<b>07</b>	<b>Připojení mobilního zařízení</b>	<b>17</b>
	Připojení přes Bluetooth	17
<b>08</b>	<b>Používání dálkového ovladače</b>	<b>21</b>
	Jak používat dálkový ovladač	21
	Nastavení hlasitosti zařízení Soundbar pomocí dálkového ovladače	24
	Používání skrytých tlačítek (tlačítka s více funkcemi)	25
	Výstupní specifikace pro různé režimy zvukových efektů	25
<b>09</b>	<b>Instalace sady pro upevnění na stěnu</b>	<b>26</b>
	Bezpečnostní opatření při montáži	26
	Součásti pro upevnění na stěnu	26
<b>10</b>	<b>Aktualizace softwaru</b>	<b>28</b>
	Jak ověřit verzi firmwaru	28
	Postup aktualizace	29
	Pokud se nezobrazí UPDATE	29
<b>11</b>	<b>Řešení problémů</b>	<b>30</b>
<b>12</b>	<b>Licence</b>	<b>31</b>
<b>13</b>	<b>Poznámka k licenci otevřeného softwaru</b>	<b>31</b>
<b>14</b>	<b>Důležité upozornění k servisu</b>	<b>31</b>
<b>15</b>	<b>Technické údaje a další informace</b>	<b>32</b>
	Technické údaje	32

# 01 KONTROLA SOUČÁSTÍ

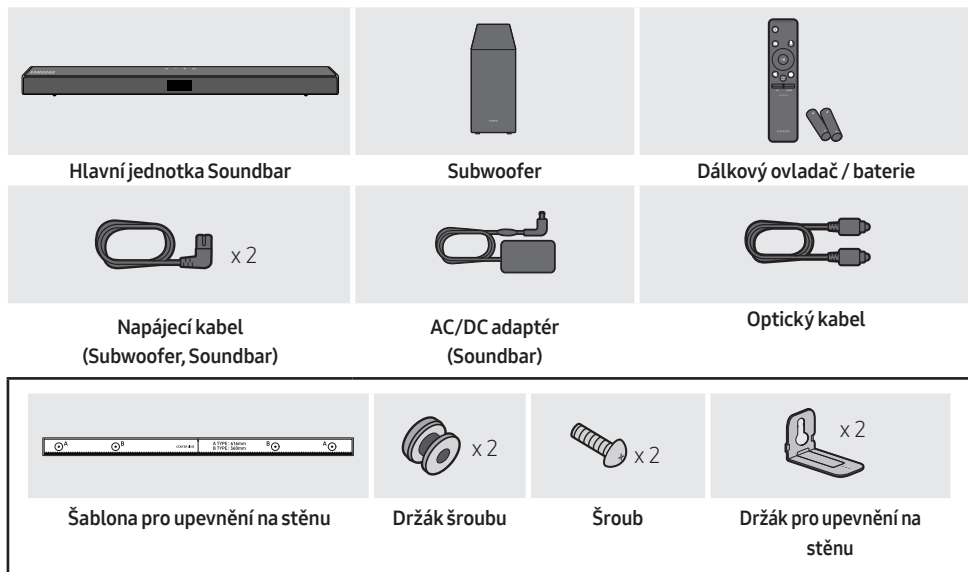

- Další informace týkající se napájení a spotřeby energie naleznete na štítku na produktu. (Štítek: Spodní strana hlavní jednotky Soundbar)
- Chcete-li zakoupit další součásti nebo volitelné kabely, obraťte se na servisní středisko společnosti Samsung nebo na oddělení péče o zákazníky společnosti Samsung.
- Vzhled zástrčky AC lišit se může lišit v závislosti na regionu, nebo může být dodávána s adaptérem AC/DC.
- Vzhled příslušenství nemusí přesně odpovídat výše uvedeným ilustracím.

## Vložení baterií do dálkového ovladače (2 tužkové baterie AA)

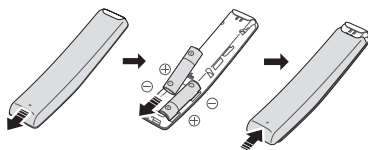

Posouvejte zadním krytem ve směru šipky, dokud jej zcela nesejmete. Do ovladače vložte 2 baterie AA (1,5 V) s ohledem na správnou polaritu. Zasuňte zadní kryt zpět na místo.

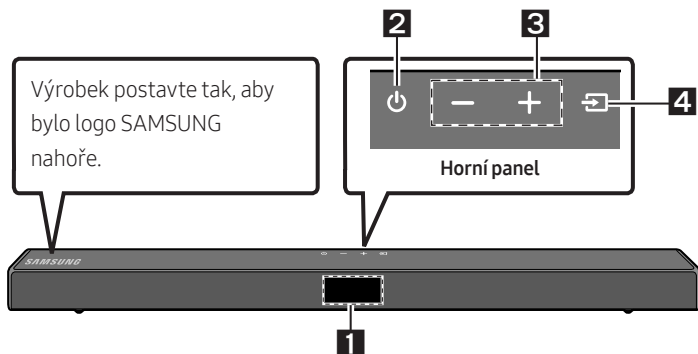

# 02 POPIS VÝROBKU

## Přední panel/horní panel Soundbaru



<b>1</b>	<b>Displej</b> Zobrazuje stav a aktuální režim zařízení.												
<b>2</b>	<b>Tlačítko  (Vypínač)</b> Slouží k zapnutí a vypnutí napájení. <ul style="list-style-type: none"><li>• <b>Funkci Auto Power Down</b> V následujících situacích se jednotka automaticky vypne:<ul style="list-style-type: none"><li>– Režim <b>D.IN / HDMI / BT / USB</b>: Pokud po dobu 20 minut není k dispozici zvukový signál.</li></ul></li></ul>												
<b>3</b>	<b>Tlačítko -/+ (Hlasitost)</b> Umožňuje nastavit hlasitost. <ul style="list-style-type: none"><li>• Při nastavování se úroveň hlasitosti zobrazuje na předním displeji zařízení Soundbar.</li></ul>												
<b>4</b>	<b>Tlačítko  (Zdroj)</b> Slouží k výběru režimu vstupního zdroje. <table border="1"><thead><tr><th>Režim vstupu</th><th>Displej</th></tr></thead><tbody><tr><td>Optický (digitální) vstup</td><td>D.IN</td></tr><tr><td>Vstup ARC (HDMI OUT)</td><td>D.IN → TV ARC (Automatická konverze)</td></tr><tr><td>Vstup HDMI</td><td>HDMI</td></tr><tr><td>Režim BLUETOOTH</td><td>BT</td></tr><tr><td>Režim USB</td><td>USB</td></tr></tbody></table> <ul style="list-style-type: none"><li>• Chcete-li zapnout režim „<b>BT PAIRING</b>“, změňte zdroj na režim „<b>BT</b>“ a stiskněte a déle než 5 sekund podržte tlačítko  (<b>Zdroj</b>).</li></ul>	Režim vstupu	Displej	Optický (digitální) vstup	D.IN	Vstup ARC (HDMI OUT)	D.IN → TV ARC (Automatická konverze)	Vstup HDMI	HDMI	Režim BLUETOOTH	BT	Režim USB	USB
Režim vstupu	Displej												
Optický (digitální) vstup	D.IN												
Vstup ARC (HDMI OUT)	D.IN → TV ARC (Automatická konverze)												
Vstup HDMI	HDMI												
Režim BLUETOOTH	BT												
Režim USB	USB												

- Po připojení napájecího kabelu začne tlačítko napájení pracovat za 4 až 6 sekund.
- Po zapnutí začne přístroj reprodukovat zvuk až po 4 až 5 sekundách.
- Chcete-li slyšet zvuk pouze ze systému Soundbar, vypněte reproduktory televizoru v nabídce nastavení zvuku televizoru. Viz návod k televizoru dodávaný s televizorem.

## Dolní panel zařízení Soundbar

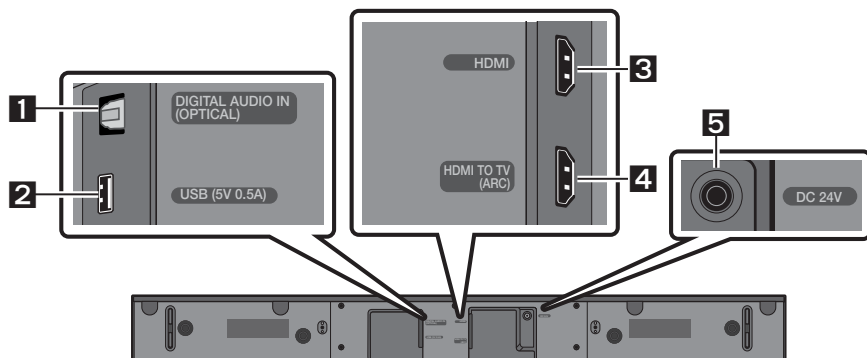

<b>1</b>	<b>DIGITAL AUDIO IN (OPTICAL)</b> Slouží k připojení k digitálnímu (optickému) výstupu externího zařízení.
<b>2</b>	<b>USB (5V 0.5A)</b> Slouží k připojení zařízení USB, ze kterého můžete přehrávat hudební soubory prostřednictvím zařízení Soundbar.
<b>3</b>	<b>HDMI</b> Umožňuje současné vysílání signálů digitálního videa a zvuku přes kabel HDMI. Slouží k připojení k výstupu HDMI externího zařízení.
<b>4</b>	<b>HDMI TO TV (ARC)</b> Slouží k připojení ke konektoru HDMI (ARC) na televizoru.
<b>5</b>	<b>DC 24V (Vstup napájení)</b> Slouží k připojení napájecího AC/DC adaptéru.

- Při odpojování napájecího kabelu adaptéru AC/DC ze zásuvky tahejte za zástrčku. Netahejte za kabel.
- Jednotku ani jiné součásti nezapojujte do zásuvky AC, pokud nejsou propojeny všechny součásti.

# 03 PŘIPOJENÍ ZAŘÍZENÍ SOUNDBAR

## Připojení napájení

V pořadí zřejmém z následujícího obrázku postupně zapojte subwoofer a Soundbar do elektrické zásuvky:

1. Zapojte napájecí kabel do subwooferu.
2. Připojte výstupní napájecí kabel ke napájecímu adaptéru a pak k Soundbaru.
3. Zapojte zástrčku napájecího kabelu do elektrické zásuvky.

Viz následující obrázky.

- Další informace týkající se požadovaného napájení a spotřeby energie naleznete na štítku výrobku. (Štítek: Spodní strana hlavní jednotky Soundbar)

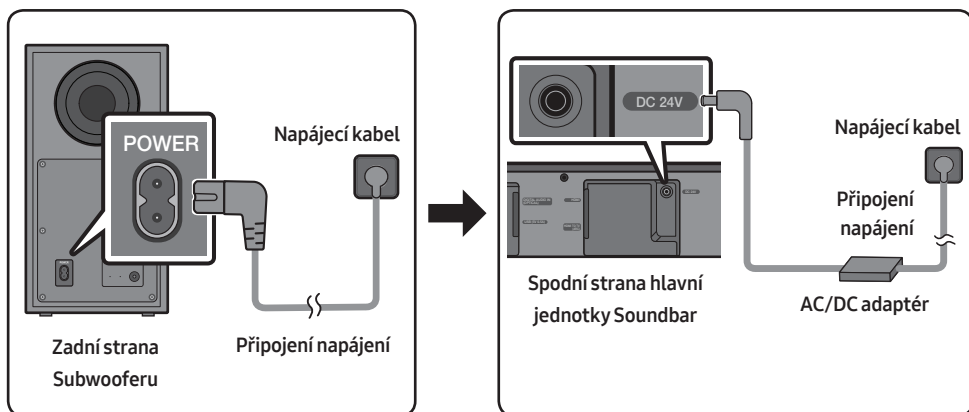

- Zajistěte, aby byl AC/DC adaptér umístěn na stole nebo na podlaze. Pokud AC/DC adaptér umístíte tak, že visí a vstup kabelu AC směřuje nahoru, může do adaptéru vniknout voda nebo jiné cizí látky a způsobit jeho závadu.

# Připojení Soundbaru k subwooferu

Po připojení subwooferu můžete poslouchat zvuk s výraznými basy.

## Automatické propojení subwooferu se zařízením Soundbar

Jakmile po připojení napájecích kabelů do zařízení Soundbar a subwooferu zapnete napájení, subwoofer se automaticky připojí k zařízení Soundbar.

- Po dokončení automatického párování se rozsvítí modré kontrolky na zadní straně subwooferu.

## Kontrolky LED na zadní straně subwooferu

LED	Stav	Popis	Řešení
Modrá	Svítí	Úspěšně připojeno (normální provoz)	-
	Bliká	Obnovení připojení	Zkontrolujte, zda je k hlavní jednotce Soundbaru správně zapojen napájecí kabel, nebo přibližně 5 minut vyčkejte. Pokud kontrolka stále bliká, zkuste připojit subwoofer ručně. Pokyny naleznete na straně 7.
Červená	Svítí	Pohotovostní režim (s vypnutou hlavní jednotkou Soundbar)	Zkontrolujte, zda je k hlavní jednotce Soundbar správně zapojen napájecí kabel.
		Připojení se nezdařilo	Připojte se znovu. Pokyny k ručnímu připojení najdete na straně 7.
Červená a modrá	Bliká	Závada	Kontaktujte servisní středisko společnosti Samsung (kontaktní údaje najdete v této příručce).

## Ruční připojení subwooferu při selhání automatického připojení

### Před provedením níže uvedeného postupu ručního připojení:

- Zkontrolujte, zda jsou správně připojeny napájecí kabely zařízení Soundbar a subwooferu.
- Zkontrolujte, zda je zařízení Soundbar zapnuto.

1. Stiskněte a alespoň na 5 sekund podržte tlačítko **ID SET** na zadní straně subwooferu.
  - Červená kontrolka na zadní straně subwooferu zhasne a začne blikat modrá kontrolka.

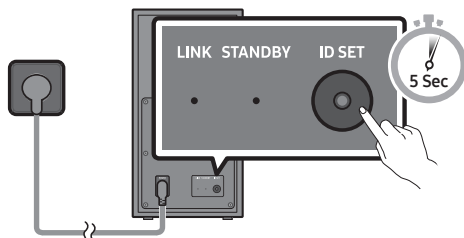

Zadní strana Subwooferu

2. Podržte minimálně 5 sekund stisknuté tlačítko **Nahoru** na dálkovém ovladači.
  - Na displeji Soundbaru se krátce zobrazí zpráva **ID SET**, která poté zmizí.
  - Po dokončení **ID SET** se Soundbar automaticky zapne.

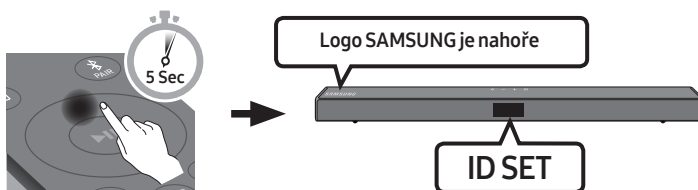

3. Zkontrolujte, zda kontrolka LINK LED svítí nepřerušovaně modře (připojení je dokončeno).

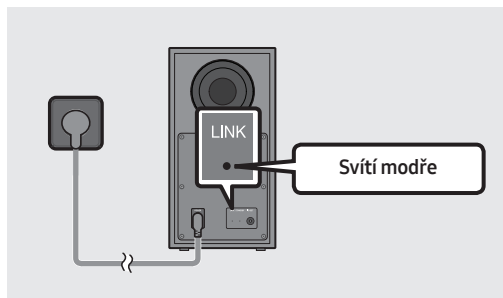

Jakmile je vytvořeno připojení mezi Soundbarem a bezdrátovým subwooferem, přestane kontrolka LINK LED blikat a bude svítit nepřerušovaně modře.

## POZNÁMKY

- Napájecí kabel produktu ani televizor nezapojujte do zásuvky, dokud nejsou propojeny všechny součásti.
- Před přesunem či instalací produktu se ujistěte, že je vypnuto napájení a že je odpojen napájecí kabel.
- Při vypnutí jednotky přejde subwoofer do pohotovostního režimu a dioda LED dioda STANDBY režimu na zadní straně nejprve několikrát modře zabliká a potom začne svítit červeně.
- Pokud v blízkosti zařízení Soundbar používáte zařízení se stejnou frekvencí (5,8 GHz) jako zařízení Soundbar, může vlivem interferencí docházet k rušení zvuku.
- Maximální přenosová vzdálenost bezdrátového signálu hlavní jednotky je přibližně 10 metrů, ale může se lišit v závislosti na prostředí. V případě, že mezi hlavní jednotkou a subwooferem stojí železobetonová nebo kovová stěna, nemusí systém fungovat vůbec, protože bezdrátový signál neprochází kovem.

## BEZPEČNOSTNÍ OPATŘENÍ

- Antény přijímající bezdrátový signál jsou zabudovány do bezdrátového subwooferu. Zabraňte styku jednotek s vodou a vlhkostí.
- V zájmu zajištění optimálních podmínek pro poslech se postarejte, aby se v okolí bezdrátového subwooferu a modulu bezdrátového přijímače (prodává se samostatně) nenacházely žádné překážky.

## Připojení sady SWA-8500S (prodává se samostatně) k Soundbaru

Připojte k Soundbaru sadu bezdrátových zadních reproduktorů Samsung (SWA-8500S, prodává se samostatně) a dosáhněte skutečného prostorového zvuku bez nutnosti použití kabelů.

1. Připojte modul bezdrátového přijímače ke 2 prostorovým reproduktorům.
  - Reproduktorové kabely jsou barevně rozlišeny.

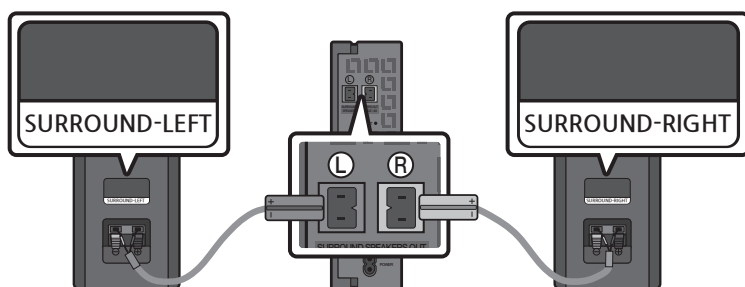



- Po připojení modulu bezdrátového přijímače do elektrické zásuvky zkontrolujte jeho pohotovostní stav.
  - Na modulu bezdrátového přijímače začne blikat kontrolka LINK LED (modrá). Pokud kontrolka LED neblinká, stiskněte hrotem propisky na zadní straně modulu bezdrátového přijímače na 5 až 6 sekund tlačítko **ID SET**, dokud nezačne blikat kontrolka LINK LED (modře). Další informace o kontrolce LED najdete v uživatelské příručce k sadě SWA-8500S.

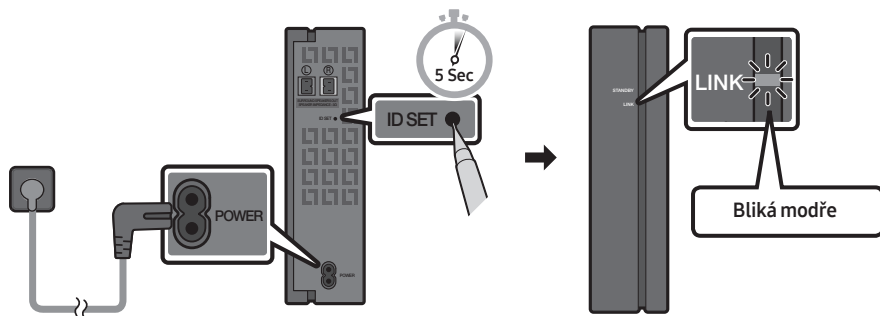

- Podržte minimálně 5 sekund stisknuté tlačítko **Nahoru** na dálkovém ovladači.
  - Na displeji Soundbaru se krátce zobrazí zpráva **ID SET**, která poté zmizí.
  - Po dokončení **ID SET** se Soundbar automaticky zapne.

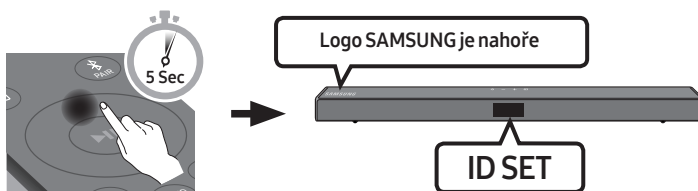

### ⚠ VÝSTRAHA

- Pokud Soundbar přehrává hudbu ve chvíli, kdy jej připojíte k sadě SWA-8500S, může dojít k zadržávání zvuku v důsledku dokončování připojení.

- Zkontrolujte, zda kontrolka LINK LED svítí nepřerušovaně modře (připojení je dokončeno).

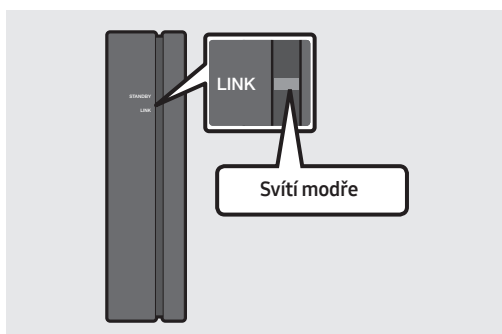

Jakmile je vytvořeno připojení mezi Soundbarem a modulem bezdrátového připojení, přestane kontrolka LINK LED blikat a bude svítit modře.

- Není-li sada SWA-8500S připojena, opakujte postup od kroku 2.

# 04 PŘIPOJENÍ K TELEVIZORU

Zvuk televizoru můžete ze zařízení Soundbar poslouchat prostřednictvím kabelového nebo bezdrátového připojení.

- Pokud je zařízení Soundbar připojeno k vybraným televizorům Samsung, je možné jej ovládat dálkovým ovladačem televizoru.
  - Po propojení Soundbaru s televizorem pomocí optického kabelu budou tuto funkci podporovat televizory Samsung Smart TV s podporou funkce Bluetooth uvedené na trh od roku 2017.
  - Tato funkce vám rovněž umožňuje pomocí nabídky televizoru upravit zvukové pole a různá nastavení včetně hlasitosti a ztlumení zvuku.

## Metoda 1: Připojení pomocí kabelu

Pokud jsou vysílané signály Dolby Digital a „formát výstupu digitálního zvuku“ je na vašem televizoru nastaven na PCM, doporučujeme změnit toto nastavení na Dolby Digital. Změnou tohoto nastavení dosáhnete lepší kvality zvuku. (Nabídka televizoru může v závislosti na výrobci obsahovat jiná označení pro Dolby Digital a PCM.)

### Připojení pomocí optického kabelu

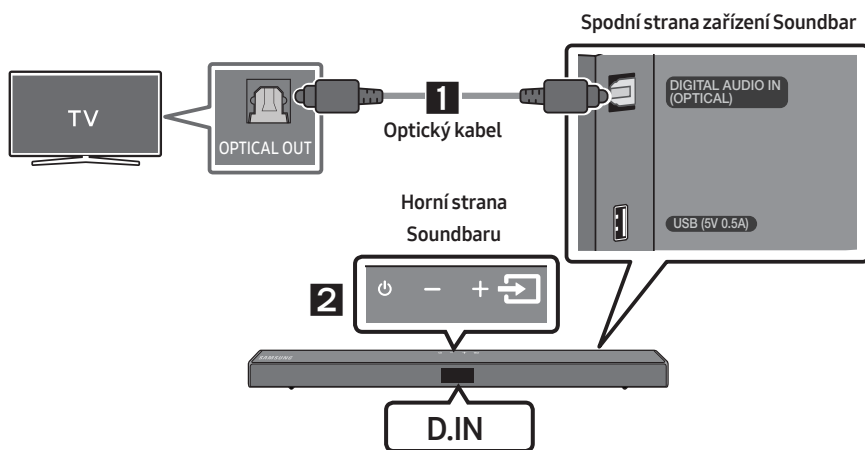

1. Pomocí digitálního optického kabelu propojte konektor **DIGITAL AUDIO IN (OPTICAL)** na zařízení Soundbar s konektorem OPTICAL OUT na televizoru.
2. Na horním panelu nebo na dálkovém ovladači stiskněte tlačítko  (**Zdroj**) a vyberte režim „**D.IN**“.

## Připojení televizoru pomocí kabelu HDMI

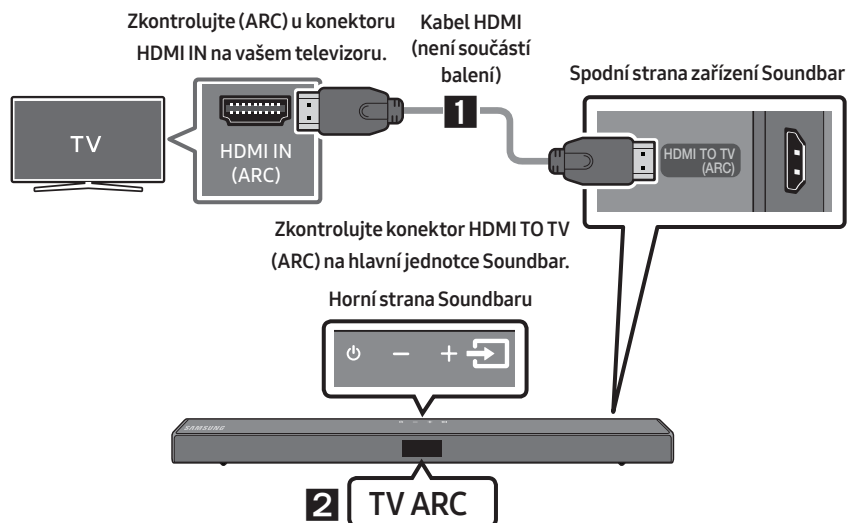

1. Zapněte zařízení Soundbar a televizor a podle obrázku připojte kabel HDMI (není součástí balení).
2. Na displeji hlavní jednotky Soundbar se zobrazí „TV ARC“ a zařízení Soundbar začne přehrávat zvuk z televizoru.
  - Pokud není slyšet zvuk televizoru, přepněte stisknutím tlačítka  (Zdroj) na dálkovém ovladači nebo na horní straně Soundbaru do režimu „D.IN“. Na obrazovce se postupně objeví „D.IN“ a „TV ARC“ a zařízení Soundbar začne přehrávat zvuk z televizoru.
  - Pokud se na displeji hlavní jednotky Soundbaru nezobrazí „TV ARC“, zkontrolujte, zda je kabel HDMI (není součástí balení) zapojen do správného konektoru.
  - Pomocí tlačítek hlasitosti na dálkovém ovladači televizoru můžete měnit úroveň hlasitosti zařízení Soundbar.

### POZNÁMKY

- HDMI je rozhraní umožňující digitální přenos obrazových a zvukových dat prostřednictvím jednoho konektoru.
- Pokud je televizor vybaven konektorem ARC, připojte kabel HDMI ke konektoru HDMI IN (ARC).
- Doporučujeme použít pokud možno kabel HDMI bez jádra. Pokud používáte kabel HDMI s jádrem, použijte kabel s průměrem menším než 14 mm.
- Tato funkce není k dispozici, pokud kabel HDMI nepodporuje funkci ARC.

## Metoda 2: Bezdrátové připojení

### Připojení televizoru přes Bluetooth

Pokud k zařízení Soundbar připojíte přes Bluetooth televizor, můžete poslouchat stereofonní zvuk bez zbytečně překážejících kabelů.

- Současně lze připojit pouze jeden televizor.

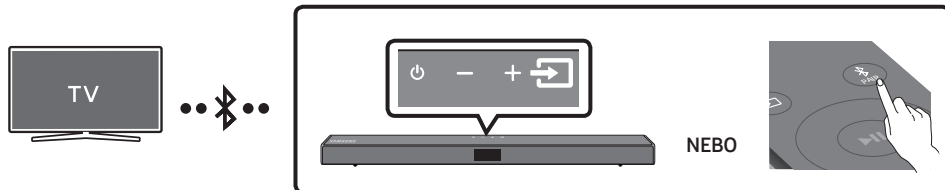

### První připojení

1. Stisknutím tlačítka **PAIR** na dálkovém ovladači přejděte do režimu „**BT PAIRING**“.  
(NEBO) a. Stiskněte tlačítko **(Zdroj)** na horním panelu a poté vyberte „**BT**“.  
„**BT**“ se za několik sekund změní na „**BT PAIRING**“ nebo se změní na „**BT READY**“, pokud je k dispozici záznam připojení.  
b. Jakmile se objeví „**BT READY**“, podržte 5 sekund stisknuté tlačítko **(Zdroj)** na horním panelu Soundbaru, dokud se nezobrazí „**BT PAIRING**“.
2. Na televizoru zvolte režim Bluetooth (další informace najdete v příručce k televizoru).
3. Na obrazovce televizoru vyberte ze seznamu možnost „**[AV] Samsung Soundbar T5-Series**“.  
V seznamu zařízení Bluetooth na obrazovce televizoru je dostupné zařízení Soundbar označeno zprávou „**Need Pairing**“ nebo „**Paired**“. Chcete-li zařízení Soundbar připojit, vyberte tuto zprávu a vytvořte připojení.
  - Po připojení televizoru se na předním displeji zařízení Soundbar zobrazí **[Název televizoru]** → „**BT**“.
4. Nyní uslyšíte ze zařízení Soundbar zvuk televizoru.

### Pokud se připojení zařízení nezdaří

- Pokud se v seznamu objeví dříve připojené zařízení Soundbar (např. „**[AV] Samsung Soundbar T5-Series**“), odstraňte je.
- Poté opakujte kroky 1 až 3.

### POZNÁMKA



- Po prvním připojení Soundbaru k vašemu televizoru použijte k dalšímu připojení režim „**BT READY**“.

## Odpojení zařízení Soundbar od televizoru

Na horním panelu nebo na dálkovém ovladači stiskněte tlačítko  (**Zdroj**) a vyberte jiný režim než „BT“.

- Vzhledem k tomu, že televizor musí přijmout od zařízení Soundbar odezvu, bude odpojení chvíli trvat (požadovaný čas se může lišit v závislosti na modelu televizoru).
- Chcete-li zrušit automatické připojení přes Bluetooth mezi Soundbarem a televizorem, stiskněte na dálkovém ovladači na 5 sekund tlačítko **Vlevo**, když je Soundbar ve stavu „BT READY“. (Přepnutí mezi Zapnuto → Vypnuto)

## Jaký je rozdíl mezi BT READY a BT PAIRING?

- **BT READY** : V tomto režimu můžete vyhledávat dříve připojené televizory nebo připojit dříve připojené mobilní zařízení k Soundbaru.
- **BT PAIRING** : V tomto režimu můžete k Soundbaru připojit nové zařízení. (Na dálkovém ovladači stiskněte tlačítko  **PAIR** nebo alespoň 5 sekund podržte stisknuté tlačítko  (**Zdroj**) na horním panelu Soundbaru, který je v režimu „BT“.)

## POZNÁMKY

- Budete-li při připojování zařízení Bluetooth vyzváni k zadání PIN kódu, zadejte <0000>.
- Pokud bude v režimu připojení přes Bluetooth vzdálenost mezi zařízením Soundbar a zařízením Bluetooth větší než 10 metrů, dojde ke ztrátě připojení.
- Zařízení Soundbar se po 20 minutách ve stavu Ready automaticky vypne.
- Vyhledávání nebo připojení přes Bluetooth nemusí u zařízení Soundbar fungovat v těchto případech:
  - V okolí zařízení Soundbar je silné elektrické pole.
  - Pokud jsou se Soundbarem spárována současně dvě nebo více zařízení Bluetooth.
  - Zařízení Bluetooth je vypnuto, není na svém místě nebo má poruchu.
- Elektronická zařízení mohou působit vysokofrekvenční rušení. Zařízení, která generují elektromagnetické vlnění (např. součásti mikrovlnných a bezdrátových sítí), musí být mimo dosah hlavní jednotky Soundbar.

# 05 PŘIPOJENÍ EXTERNÍHO ZAŘÍZENÍ

Propojte zařízení Soundbar s externím zařízením pomocí drátového připojení nebo připojení Bluetooth, pokud chcete, aby se zvuk z externího zařízení přehrával přes něj.

## Připojení pomocí optického kabelu

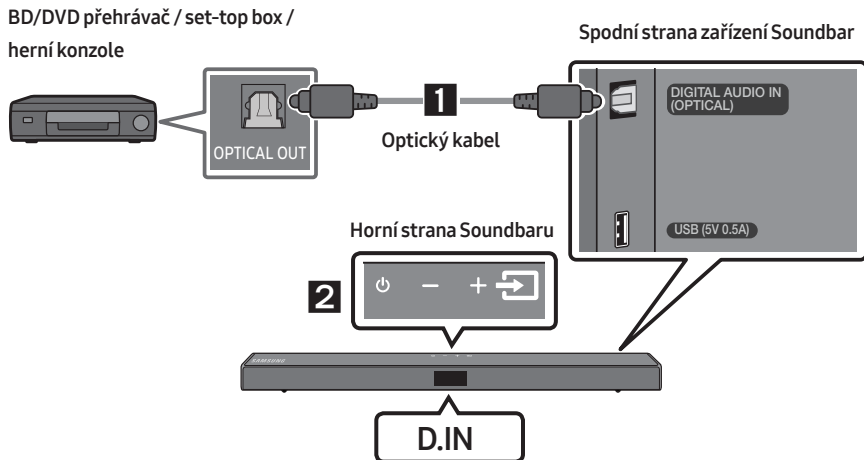

1. Pomocí digitálního optického kabelu propojte konektor **DIGITAL AUDIO IN (OPTICAL)** na hlavní jednotce s konektorem OPTICAL OUT na zdrojovém zařízení.
2. Na horním panelu nebo na dálkovém ovladači vyberte stisknutím tlačítka  (Zdroj) režim „D.IN“.

## Připojení pomocí kabelu HDMI

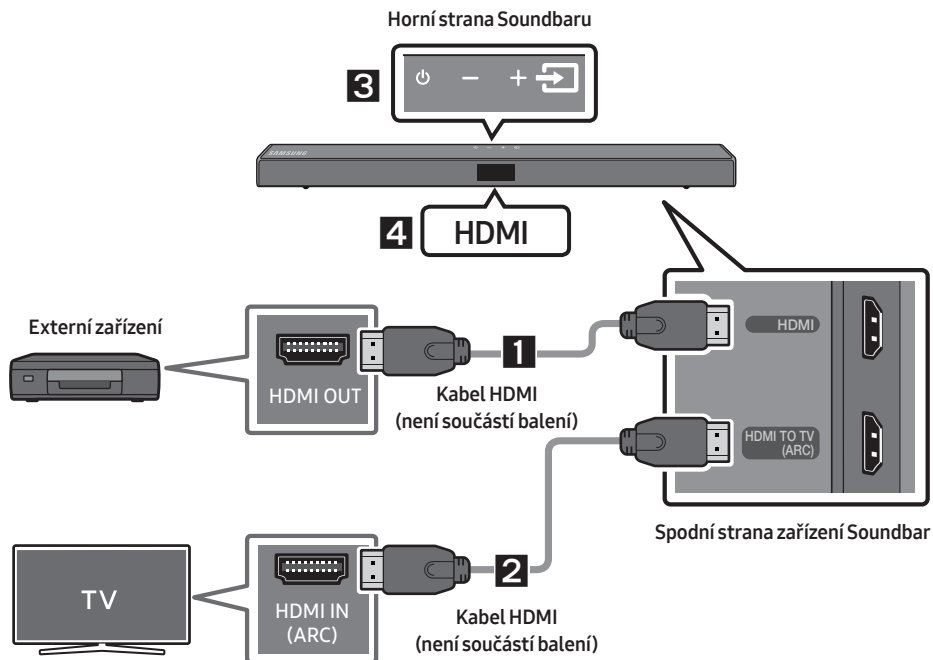

1. Pomocí kabelu HDMI (není součástí balení) propojte konektor **HDMI** na zadní straně výrobku s konektorem HDMI OUT na digitálním zařízení.
2. Pomocí kabelu HDMI (není součástí balení) propojte konektor **HDMI TO TV (ARC)** na zadní straně výrobku s konektorem HDMI IN na vašem televizoru.
3. Na horním panelu nebo na dálkovém ovladači stiskněte tlačítko  (**Zdroj**) a vyberte režim „**HDMI**“.
4. Na displeji zařízení Soundbar se zobrazí Režim „**HDMI**“ a zařízení začne přehrávat zvuk.

# 06 PŘIPOJENÍ PAMĚŤOVÉHO ZAŘÍZENÍ USB

Pomocí zařízení Soundbar můžete přehrávat hudební soubory uložené na paměťových zařízeních USB.

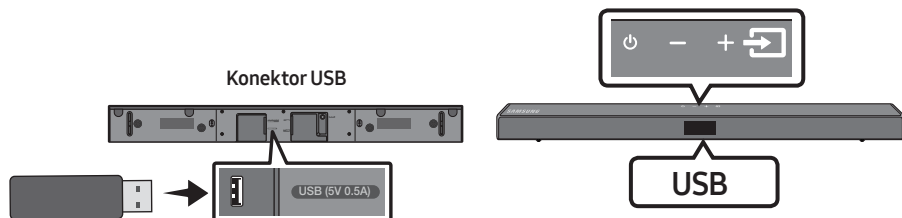

1. Zařízení USB připojte ke konektoru USB na spodní straně produktu.
2. Na horním panelu nebo na dálkovém ovladači stiskněte tlačítko  (Zdroj) a vyberte režim „USB“.
3. Na displeji se zobrazí „USB“.
4. Nyní můžete prostřednictvím zařízení Soundbar přehrávat hudební soubory z paměťového zařízení USB.
  - Pokud není zařízení USB připojeno déle než 20 minut, zařízení Soundbar se automaticky vypne (Auto Power Down).

## Kompatibilní formáty

Přípona	Kodek	Vzorkovací frekvence	Datový tok
*.mp3	MPEG 1 Layer2	16 kHz ~ 48 kHz	80–320 kb/s
	MPEG 1 Layer3	16 kHz ~ 48 kHz	80–320 kb/s
	MPEG 2 Layer3	16 kHz ~ 48 kHz	80–320 kb/s
	MPEG 2.5 Layer3	16 kHz ~ 48 kHz	80–320 kb/s
*.wma	Wave_Format_MSAudio1	16 kHz ~ 48 kHz	56–128 kb/s
	Wave_Format_MSAudio2	16 kHz ~ 48 kHz	56–128 kb/s
*.aac	AAC	16 kHz ~ 96 kHz	48–320 kb/s
	AAC-LC	16 kHz ~ 96 kHz	128–192 kb/s 5.1 kanálů 320 kb/s
	HE-AAC	24 kHz ~ 96 kHz	48–64 kb/s 5.1 kanálů 160 kb/s
*.wav	-	16 kHz ~ 48 kHz	až 3000 kb/s
*.ogg	OGG 1.1.0	16 kHz ~ 48 kHz	50–500 kb/s

- Je-li na zařízení USB uloženo příliš mnoho složek a souborů, může zařízení Soundbar chvíli trvat, než soubory otevře a přehraje.



# 07 PŘIPOJENÍ MOBILNÍHO ZAŘÍZENÍ

## Připojení přes Bluetooth

Pokud k zařízení Soundbar připojíte přes Bluetooth mobilní zařízení, můžete poslouchat stereofonní zvuk bez zbytečně překážejících kabelů.

- Připojení je omezeno na jeden televizor nebo dvě zařízení Bluetooth současně.

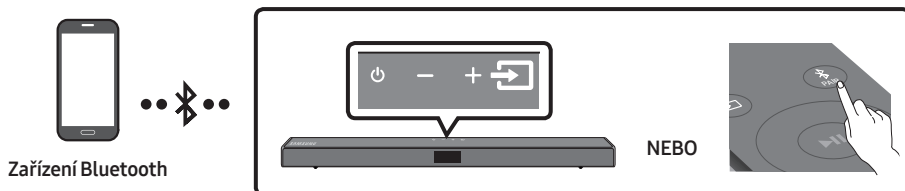

### První připojení

1. Stisknutím tlačítka **PAIR** na dálkovém ovladači přejděte do režimu „**BT PAIRING**“.  
**(NEBO)** a. Stiskněte tlačítko **(Zdroj)** na horním panelu a poté vyberte „**BT**“.  
„**BT**“ se za několik sekund změní na „**BT PAIRING**“ nebo se změní na „**BT READY**“, pokud je k dispozici záznam připojení.  
b. Jakmile se objeví „**BT READY**“, podržte 5 sekund stisknuté tlačítko **(Zdroj)** na horním panelu Soundbaru, dokud se nezobrazí „**BT PAIRING**“.
2. Vyberte ze seznamu možnost „**[AV] Samsung Soundbar T5-Series**“.
  - Po připojení zařízení Soundbar k zařízení Bluetooth se na čelním displeji zobrazí **[Název zařízení Bluetooth] → „BT“**.
3. Nyní můžete prostřednictvím zařízení Soundbar přehrávat hudební soubory ze zařízení připojeného přes Bluetooth.



### Pokud se připojení zařízení nezdaří

- Pokud se v seznamu objeví dříve připojené zařízení Soundbar (např. „**[AV] Samsung Soundbar T5-Series**“), odstraňte je.
- Poté opakujte kroky 1 a 2.

### POZNÁMKA

- Po prvním připojení Soundbaru k vašemu mobilnímu zařízení použijte k dalšímu připojení režim „**BT READY**“.

## Jaký je rozdíl mezi BT READY a BT PAIRING?

- **BT READY** : V tomto režimu můžete vyhledávat dříve připojené televizory nebo připojit dříve připojené mobilní zařízení k Soundbaru.
- **BT PAIRING** : V tomto režimu můžete k Soundbaru připojit nové zařízení. (Na dálkovém ovladači stiskněte tlačítko  PAIR nebo alespoň 5 sekund podržte stisknuté tlačítko  (Zdroj) na horním panelu Soundbaru, který je v režimu „BT“.)

## POZNÁMKY

- Budete-li při připojování zařízení Bluetooth vyzváni k zadání PIN kódu, zadejte <0000>.
- Pokud bude v režimu připojení přes Bluetooth vzdálenost mezi zařízením Soundbar a zařízením Bluetooth větší než 10 metrů, dojde ke ztrátě připojení.
- Zařízení Soundbar se po 20 minutách ve stavu Ready automaticky vypne.
- Vyhledávání nebo připojení přes Bluetooth nemusí u zařízení Soundbar fungovat v těchto případech:
  - V okolí zařízení Soundbar je silné elektrické pole.
  - Se zařízením Soundbar je současně spárováno několik zařízení Bluetooth.
  - Zařízení Bluetooth je vypnuto, není na svém místě nebo má poruchu.
- Elektronická zařízení mohou působit vysokofrekvenční rušení. Zařízení, která generují elektromagnetické vlnění (např. součásti mikrovlnných a bezdrátových sítí), musí být mimo dosah hlavní jednotky Soundbar.
- Přístroj Soundbar podporuje data SBC (44,1 kHz, 48 kHz).
- Připojujte pouze zařízení Bluetooth, která podporují funkci A2DP (AV).
- Zařízení s technologií Bluetooth, která podporují pouze funkci HF (hands-free), nelze připojit k přístroji Soundbar.
- Po spárování bezdrátového reproduktoru k zařízení Bluetooth vyberte mezi skenovanými zařízeními „**[AV] Samsung Soundbar T5-Series**“. Režim bezdrátového reproduktoru se změní automaticky na „**BT**“.
  - K dispozici, pouze pokud je přístroj Soundbar uveden v seznamu spárovaných zařízení na zařízení Bluetooth. (Zařízení Bluetooth a přístroj Soundbar musí být předtím již alespoň jednou spárovány.)
- Přístroj Soundbar se zobrazí v seznamu vyhledaných zařízení na zařízení Bluetooth, pouze pokud přístroj Soundbar zobrazuje zprávu „**BT READY**“.

## Zapnutí Bluetooth Power (SOUND MODE)

Pokud se dříve spárované Bluetooth zařízení pokouší spárovat se zařízením Soundbar, když je zapnutá funkce Zapnutí Bluetooth Power a zařízení Soundbar je vypnuté, zařízení Soundbar se automaticky zapne.

1. Zapněte Soundbar a na dálkovém ovladači podržte déle než 5 sekund stisknuté tlačítko **SOUND MODE**.
2. Na displeji zařízení Soundbar se zobrazí zpráva „**ON-BLUETOOTH POWER**“.

## Odpojení zařízení Bluetooth od zařízení Soundbar

Zařízení Bluetooth lze od přístroje Soundbar odpojit. Podrobnosti o tomto postupu naleznete v uživatelské příručce zařízení Bluetooth.

- Přístroj Soundbar se odpojí.
- Po odpojení zařízení Soundbar od zařízení Bluetooth se na čelním displeji zařízení Soundbar zobrazí „BT DISCONNECTED“.

## Odpojení jednotky Soundbar od zařízení Bluetooth

Na horním panelu nebo na dálkovém ovladači stiskněte tlačítko  (Zdroj) a vyberte jiný režim než „BT“.

- Vzhledem k tomu, že zařízení Bluetooth musí přijmout od zařízení Soundbar odezvu, bude odpojení chvíli trvat (doba potřebná k odpojení se může lišit v závislosti na zařízení Bluetooth).
- Po odpojení zařízení Soundbar od zařízení Bluetooth se na čelním displeji zařízení Soundbar zobrazí „BT DISCONNECTED“.

### **POZNÁMKY**

- V režimu připojení Bluetooth se připojení Bluetooth může vypnout, když vzdálenost mezi přístrojem Soundbar a zařízením Bluetooth přesáhne 10 m.
- Přístroj Soundbar se po 20 minutách ve stavu pohotovosti vypne.

### **Informace o technologii Bluetooth**

Bluetooth je technologie, která umožňuje zařízením s podporou Bluetooth snadno komunikovat bez drátů na malé vzdálenosti.

- Zařízení s technologií Bluetooth může při některých způsobech použití způsobovat rušení nebo nesprávnou funkci. Příklady:
  - Část těla je v kontaktu s přijímacím/vysílacím systémem zařízení Bluetooth nebo přístrojem Soundbar.
  - Překážky, jako jsou stěny, rohy nebo kancelářské přepážky, mohou způsobit rozdíly v šíření signálu.
  - Zařízení využívající stejné pásmo, například lékařské přístroje, mikrovlnné trouby a bezdrátové místní sítě, mohou způsobit elektrické rušení.
- Při párování přístroje Soundbar se zařízením Bluetooth udržujte toto zařízení v malé vzdálenosti.
- Čím větší je vzdálenost mezi přístrojem Soundbar a zařízením Bluetooth, tím horší je kvalita. Pokud vzdálenost překročí dosah Bluetooth, dojde k výpadku spojení.
- V oblastech s nekvalitním příjmem nemusí připojení Bluetooth fungovat.
- Připojení Bluetooth pracuje jen v blízkosti přístroje. Připojení bude automaticky ukončeno, pokud překročíte uvedený dosah. I v uvedeném dosahu může dojít ke zhoršení kvality zvuku vlivem překážek, jako jsou dveře a stěny.
- Toto bezdrátové zařízení může při provozu způsobit elektrické rušení.

## Více připojení přes Bluetooth

Soundbar lze připojit ke 2 zařízením Bluetooth současně.



1. Připojte Soundbar k maximálně dvěma zařízením Bluetooth. (Pokyny naleznete na straně 17)
2. Jsou-li připojena dvě zařízení Bluetooth, můžete z jednoho z nich přehrávat hudbu.
3. Chcete-li přehrávat hudbu ze zařízení Bluetooth „B“ během přehrávání ze zařízení „A“, pozastavte nebo zastavte přehrávání na zařízení „A“ a poté začněte přehrávat na zařízení „B“.
  - Zařízení nelze přepnout při přehrávání hudby ze zařízení „B“, aniž byste nejprve pozastavili nebo přerušili přehrávání na zařízení „A“.

## Vícenásobné párování přes Bluetooth

### Jak spárovat více zařízení se Soundbarem

1. Zapněte Soundbar.
2. V jakémkoli zdrojovém režimu stiskněte a podržte na horním panelu Soundbaru déle než 5 sekund tlačítko  (**Zdroj**) a Soundbar přejde do režimu „**BT PAIRING**“, poté na straně zařízení Bluetooth zapněte přepínač Bluetooth a ze seznamu dostupných zařízení vyberte Soundbar, který se pak automaticky připojí k zařízení Bluetooth.
3. Stejným způsobem lze spárovat a připojit k Soundbaru 2. zařízení Bluetooth.  
Pokud se pokoušíte připojit 3. zařízení, pak připojené zařízení, které nepřehrává zvuk, přeruší připojení Bluetooth, ale zůstane spárováno se Soundbarem.
4. Stejným způsobem můžete spárovat až 8 zařízení Bluetooth, ale pouze poslední 2 zůstanou připojena k Soundbaru ve stejnou dobu.

### POZNÁMKY





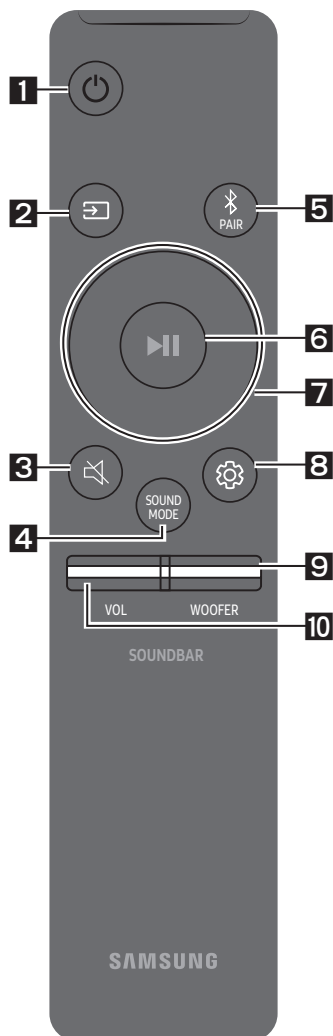

- K Soundbaru lze připojit pouze 1 televizor Samsung nebo 2 zařízení Bluetooth současně.
- Soundbar bude odpojen od zařízení Bluetooth, jakmile obdrží požadavek na připojení z televizoru Samsung.





# 08 POUŽÍVÁNÍ DÁLKOVÉHO OVLADAČE

## Jak používat dálkový ovladač

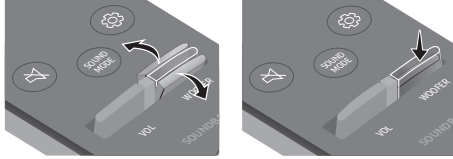

<b>1</b>	 Vypínač	Slouží k zapnutí a vypnutí zařízení Soundbar.
<b>2</b>	 Zdroj	Pomocí tohoto tlačítka můžete vybrat zdroj připojený k zařízení Soundbar.
<b>3</b>	 Ztlumit	Stisknutím tlačítka  ( <b>Ztlumit</b> ) ztlumíte zvuk. Dalším stisknutím tlačítka zvuk opět zapnete.
<b>4</b>	 SOUND MODE	Požadovaný zvukový efekt si můžete vybrat z možností <b>STANDARD</b> , <b>SURROUND SOUND</b> , <b>GAME</b> , <b>SMART</b> nebo <b>DTS VIRTUAL:X</b> . <ul style="list-style-type: none"><li>– <b>STANDARD</b> Poskytuje výstup původního zvuku.</li><li>– <b>SURROUND SOUND</b> Poskytuje širší zvukové pole, než je běžné.</li><li>– <b>GAME</b> Poskytuje stereoskopický zvuk, abyste se ještě víc ponořili do hry.</li><li>– <b>SMART</b> Analyzuje obsah v reálném čase a automaticky poskytuje optimální zvukové pole na základně charakteristiky obsahu.</li><li>– <b>DTS VIRTUAL:X</b> Imerzivní 3D zvuk z jakéhokoli obsahu.</li></ul>

	<ul style="list-style-type: none"> <li>• <b>DRC (Dynamic Range Control)</b> Umožňuje použití řízení dynamického rozsahu obsahu Dolby Digital. Funkci DRC (Dynamic Range Control) můžete zapnout nebo vypnout tak, že stisknete a podržíte tlačítko <b>SOUND MODE</b>, když je Soundbar vypnutý. Po zapnutí funkce DRC dojde ke ztišení hlasitého zvuku (zvuk může být zkreslený).</li> <li>• <b>Bluetooth Power</b> Tato funkce umožňuje automaticky zapnout Soundbar po přijetí žádosti o připojení z dříve připojeného televizoru nebo zařízení Bluetooth. Tato funkce je ve výchozím nastavení zapnutá. <ul style="list-style-type: none"> <li>– Chcete-li vypnout funkci Bluetooth Power, podržte stisknuté tlačítko <b>SOUND MODE</b> na déle než 5 sekund.</li> </ul> </li> </ul>
<p><b>5</b></p>  <p><b>Bluetooth PAIR</b></p>	<p>Stiskněte tlačítko  <b>PAIR</b>. Na displeji Soundbaru se zobrazí zpráva „<b>BT PAIRING</b>“. V tomto režimu můžete Soundbar připojit k novému zařízení Bluetooth tak, že tento Soundbar vyberete ze seznamu vyhledaných zařízení Bluetooth.</p>
<p><b>6</b></p>  <p><b>Přehrát/ Pozastavit</b></p>	<p>Stisknutím tlačítka  dočasně pozastavíte přehrávání hudebního souboru. Dalším stisknutím tohoto tlačítka bude přehrávání hudebního souboru pokračovat.</p>
<p><b>7</b></p>  <p><b>Nahoru/Dolů/ Vlevo/Vpravo</b></p>	 <p><b>Stisknutím uvedených míst zvolte možnost Nahoru/Dolů/ Vlevo/Vpravo.</b></p> <p>Pomocí možností Nahoru/Dolů/Vlevo/Vpravo na tomto tlačítku můžete vybírat a nastavovat funkce.</p> <ul style="list-style-type: none"> <li>• <b>Opakování</b> Chcete-li použít funkci opakování v režimu „<b>USB</b>“, stiskněte tlačítko <b>Nahoru</b>.</li> <li>• <b>Přeskočení skladby</b> Stisknutím tlačítka <b>Vpravo</b> vyberete další hudební soubor. Stisknutím tlačítka <b>Vlevo</b> vyberete předchozí hudební soubor.</li> <li>• <b>ID SET</b> Podržením stisknutého tlačítka <b>Nahoru</b> po dobu 5 sekund dokončíte <b>ID SET</b> (při připojování k příslušenství).</li> </ul>

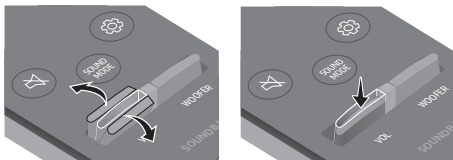
	<ul style="list-style-type: none"> <li>• <b>Funkce omezení hlasitosti</b> K ochraně sluchu můžete použít funkci omezení hlasitosti, která při zapnutí Soundbaru sníží hlasitost na hodnotu 20, pokud je v té době vyšší. <ul style="list-style-type: none"> <li>– Funkce omezení hlasitosti je ve výchozím nastavení vypnuta. Pokud ji chcete používat, musíte ji zapnout.</li> <li>– Při zapnutí zůstane funkce omezení hlasitosti aktivní i po odpojení z napájení.</li> <li>– Funkce omezení hlasitosti se zapíná a vypíná přidržemím tlačítka <b>Dolů</b> na dálkovém ovladači po dobu 5 sekund. Je-li omezení hlasitosti vypnuté, objeví se na předním displeji „<b>V FREE</b>“. Je-li funkce zapnutá, objeví se „<b>V LOCK</b>“.</li> </ul> </li> </ul>
<p><b>8</b></p>  <p><b>Ovládání zvuku</b></p>	<p>K dispozici máte tyto možnosti: <b>TREBLE</b>, <b>BASS</b> nebo <b>AUDIO SYNC</b>.</p> <ul style="list-style-type: none"> <li>• Chcete-li ovládat úroveň výšek a basů, vyberte tlačítko <b>Ovládání zvuku</b> a vyberte <b>TREBLE</b> nebo <b>BASS</b>. Pak upravte hlasitost pomocí tlačítek <b>Nahoru/Dolů</b> v rozmezí -6~+6.</li> <li>• Podržemím stisknutého tlačítka  (<b>Ovládání zvuku</b>) na 5 sekund nastavte zvuk pro jednotlivá frekvenční pásma. Pomocí tlačítek <b>Levý/ Právý</b> můžete vybrat některou z možností 150 Hz, 300 Hz, 600 Hz, 1,2 kHz, 2,5 kHz, 5 kHz a 10 kHz a pomocí tlačítek <b>Nahoru/Dolů</b> u ní nastavit hodnotu -6 až +6.</li> <li>• Nemí-li obra televizoru a zvuku ze Soundbaru synchronizován, stiskněte tlačítko <b>Ovládání zvuku</b> a vyberte možnost <b>AUDIO SYNC</b>. Následně pomocí tlačítek <b>Nahoru/ Dolů</b> nastavte zpoždění zvuku v rozmezí 0~300 ms. (Není k dispozici v režimu „<b>USB</b>“ nebo „<b>BT</b>“.)</li> <li>• Služba <b>AUDIO SYNC</b> je podporována pouze u některých funkcí.</li> </ul>
<p><b>9</b></p>  <p><b>WOOFER</b></p>	 <p>Stisknutím tlačítka <b>WOOFER</b> nahoru nebo dolů nastavte hlasitost subwooferu na -12 nebo v rozmezí od -6 do +6. Po stisknutí tohoto tlačítka se hlasitost subwooferu nastaví na úroveň 0.</p>
<p><b>10</b></p>  <p><b>VOL</b></p>	 <p>Stisknutím tlačítka <b>VOL</b> nahoru nebo dolů nastavte hlasitost.</p> <ul style="list-style-type: none"> <li>• <b>Ztlumit</b> Stisknutím tlačítka <b>VOL</b> ztlumíte zvuk. Dalším stisknutím tlačítka zvuk opět zapnete.</li> </ul>

# Nastavení hlasitosti zařízení Soundbar pomocí dálkového ovladače

Máte-li televizor Samsung, můžete nastavit hlasitost Soundbaru pomocí IR dálkového ovladače, který je dodáván s televizorem Samsung.

Nejprve v nabídce televizoru Samsung nastavte zvuk televizoru na externí reproduktory a poté budete moci ovládat hlasitost Soundbaru dálkovým ovladačem Samsung. Další informace najdete v uživatelské příručce k televizoru. Výchozím režimem pro tuto funkci je ovládání dálkovým ovladačem televizoru Samsung. Pokud nemáte televizor Samsung, změnu nastavení této funkce proveďte pomocí níže uvedených pokynů.

## 1. Vypněte Soundbar.

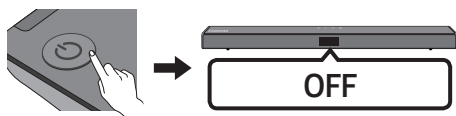

## 2. Nechcete-li tuto funkci používat, zatlačte několikrát tlačítko **WOOFER** na 5 sekund nahoru, dokud se na displeji nezobrazí zpráva „**OFF-TV REMOTE**“.

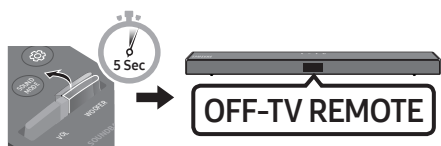

## 3. Chcete-li Soundbar ovládat dálkovým ovladačem televizoru, zatlačte několikrát tlačítko **WOOFER** na 5 sekund nahoru, dokud se na displeji nezobrazí zpráva „**ALL-TV REMOTE**“. Poté v nabídce televizoru vyberte externí reproduktory.

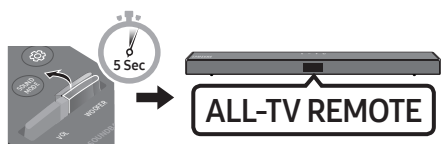

## 4. Chcete-li vrátit Soundbar do výchozího režimu (ovládání dálkovým ovladačem televizoru Samsung), vytlačujte opakovaně tlačítko **WOOFER** na 5 sekund nahoru, dokud se na displeji nezobrazí zpráva „**SAMSUNG-TV REMOTE**“.

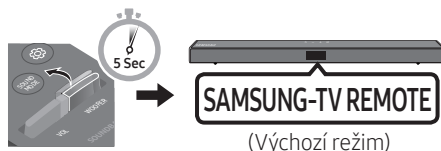

- Při každém podržení tlačítka **WOOFER** v horní poloze na 5 sekund dojde k přepnutí režimu v tomto pořadí: „**SAMSUNG-TV REMOTE**“ (Výchozí režim) → „**OFF-TV REMOTE**“ → „**ALL-TV REMOTE**“.
- Tato funkce nemusí být v závislosti na dálkovém ovladači k dispozici.
- Výrobci podporující tuto funkci: VIZIO, LG, Sony, Sharp, PHILIPS, PANASONIC, TOSHIBA, Hisense, RCA



## Používání skrytých tlačítek (tlačítka s více funkcemi)

Skryté tlačítko		Referenční strana
Tlačítko dálkového ovladače	Funkce	
WOOFER (Nahoru)	Dálkovém ovladači televizoru Zapnuto/Vypnuto (pohotovostní režim)	Strana 24
Vlevo	Zapnutí/vypnutí automatického připojení televizoru (Připraveno pro BT)	Strana 13
Nahoru	ID SET (pohotovostní režim)	Strana 22
Dolů	Omezení hlasitosti Zapnuto/Vypnuto (pohotovostní režim)	Strana 23
 (Ovládání zvuku)	7 pásmový EQ	Strana 23
SOUND MODE	DRC ON/OFF (pohotovostní režim)	Strana 22
	Bluetooth Power	Strana 22

## Výstupní specifikace pro různé režimy zvukových efektů

Efekt		Vstup	Výstup	
			Bez sady bezdrátových zadních reproduktorů	Se sadou bezdrátových zadních reproduktorů
 <b>SOUND MODE</b>	STANDARD	2.0 kanály	2.1 kanály	4.1 kanály
		5.1 kanály	2.1 kanály	4.1 kanály
	SURROUND SOUND	2.0 kanály	2.1 kanály	4.1 kanály
		5.1 kanály	2.1 kanály	4.1 kanály
	GAME	2.0 kanály	2.1 kanály	4.1 kanály
		5.1 kanály	2.1 kanály	4.1 kanály
	SMART	2.0 kanály	2.1 kanály	4.1 kanály
		5.1 kanály	2.1 kanály	4.1 kanály
	DTS VIRTUAL:X	2.0 kanály	2.1 kanály	4.1 kanály
		5.1 kanály	2.1 kanály	4.1 kanály

- Sadu bezdrátových zadních reproduktorů Samsung lze zakoupit samostatně. Chcete-li si sadu pořídit, obraťte se na prodejce, u kterého jste zakoupili Soundbar.

# 09 INSTALACE SADY PRO UPEVNĚNÍ NA STĚNU

## Bezpečnostní opatření při montáži

- Montáž provádějte pouze na svislou stěnu.
- Zařízení neinstalujte v místě s vysokou teplotou a vlhkostí.
- Zkontrolujte, zda je zeď dostatečně silná, aby výrobek unesla. Pokud ne, zeď vyztužte nebo zvolte pro montáž jiné místo.
- Je třeba zakoupit a používat upevňovací šrouby nebo kotvy, které se hodí pro typ vaší zdi (sádkokarton, železná deska, dřevo atd.). Nosné šrouby upevněte pokud možno do hmoždinek.
- Upevňovací šrouby do zdi je třeba zakoupit podle typu a tloušťky zdi, na kterou chcete zařízení Soundbar namontovat.
  - Průměr: M5
  - Délka: doporučená délka alespoň 35 mm
- Před montáží zařízení Soundbar na zeď připojte kabely z jednotky do externích zařízení.
- Před montáží zkontrolujte, zda je jednotka vypnuta a odpojena. V opačném případě by mohlo dojít k úrazu elektrickým proudem.

## Součásti pro upevnění na stěnu

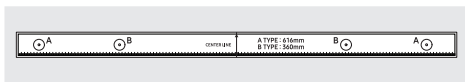

Šablona pro upevnění na stěnu



Držák šroubu

Šroub



Držák pro upevnění na stěnu

1. Přiložte na plochu stěny **Šablona pro upevnění na stěnu**.
  - **Šablona pro upevnění na stěnu** musí být umístěna vodorovně.
  - Je-li televizor zavěšen na stěně, musí být zařízení Soundbar namontováno alespoň 5 cm pod ním.

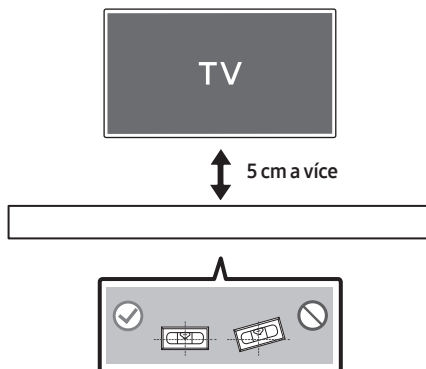

2. Vyrovnajte **Osu šablony pro upevnění na stěnu** se středem televizoru (pokud montujete Soundbar pod televizor) a lepicí páskou přilepte na zed' **Šablona pro upevnění na stěnu**.

- Pokud zařízení nemontujete pod televizor, umístěte **Osa** do středu montážní oblasti.

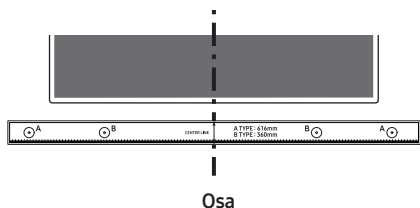

3. Do středu otvorů **B-TYPE** na obou stranách šablony udělejte špičkou pera nebo ořezané tužky značky pro otvory pro nosné šrouby a potom **Šablona pro upevnění na stěnu** sundejte.

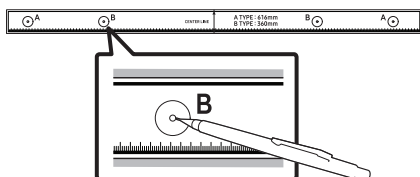

4. V místě každé značky vyvrtejte do stěny vrtákem vhodné velikosti otvor.
- Pokud značky neodpovídají poloze čepů, ujistěte se před vložením nosných šroubů, že jste do otvorů vložili vhodné kotvy nebo hmoždinky. Používáte-li kotvy nebo hmoždinky, ujistěte se, že vyvrtané otvory jsou pro ně dostatečně velké.

5. Každým **Držák šroubu** prostrčte šroub a jednotlivé šrouby pevně zašroubujte do otvorů pro nosné šrouby.

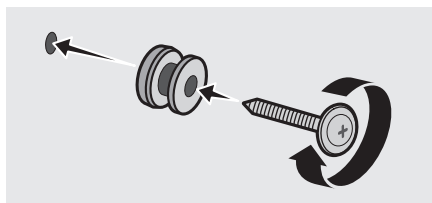

6. Pomocí 2 **Šroubů** namontujte na spodní část Soundbaru ve správném směru 2 **Nástěnné držáky**.

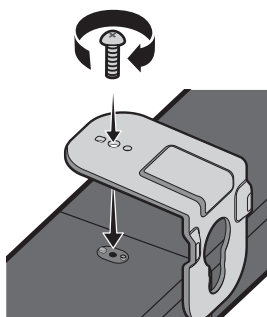

- Během montáže se ujistěte, že jsou za zadní částí zařízení Soundbar umístěna závěsná součást **Nástěnných držáků**.

Zadní strana zařízení  
Soundbar

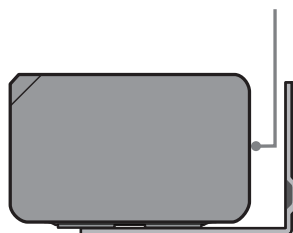

Pravý okraj zařízení Soundbar

7. Montáž zařízení Soundbar proveďte tak, že zavěsíte příložené **Nástěnných držáků** na **Držáky šroubů** na stěně.

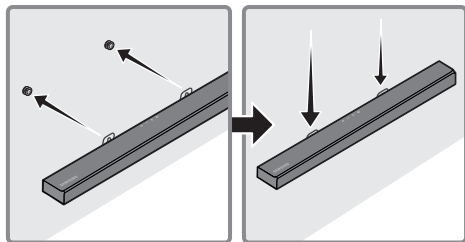

8. Zasuňte Soundbar podle následujícího obrázku tak, aby **Nástěnné držáky** držely pevně na **Šroubech**.

- Širší (spodní) části **Nástěnné držáky** nasadte na **Šroubech** a poté posuňte **Nástěnné držáky** dolů tak, aby zůstaly pevně viset na **Šroubech**.

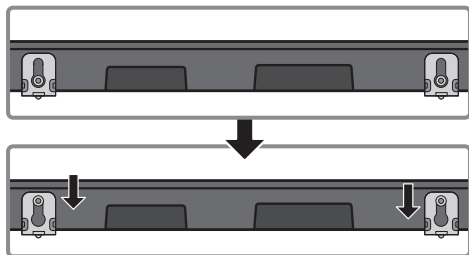

## 10 AKTUALIZACE SOFTWARE

Společnost Samsung může v budoucnu vydat aktualizace firmwaru pro zařízení Soundbar.

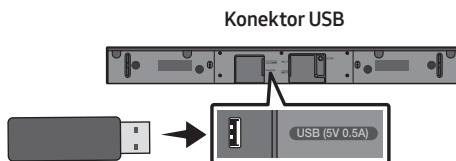

Je-li aktualizace k dispozici, připojte zařízení USB, na kterém je tato aktualizace firmwaru uložena, ke konektoru USB na zařízení Soundbar a můžete firmware aktualizovat. Další informace o stahování souborů aktualizací najdete na webu společnosti Samsung Electronics ([www.samsung.com](http://www.samsung.com) → Support). Následně vyberte typ produktu a zadejte modelové číslo svého Soundbaru, vyberte možnost Software a aplikace a následně Stahování. Názvy položek v možnostech se mohou měnit.

### Jak ověřit verzi firmwaru

1. Vypněte Soundbar.
2. Stiskněte a podržte asi na 5 sekund na dálkovém ovladači tlačítko  (**Ovládání zvuku**).
3. Na displeji Soundbaru se jednotlivé verze zobrazí v následujícím pořadí.  
(Verze softwaru → **HDMI** → **Tx** → **Rx**)
  - **Tx** : Bezdrátový modul Tx v Soundbaru.
  - **Rx** : Bezdrátový modul Rx v subwooferu.
  - **ZOBRAZENÍ VERZE R2**
    - Zadní reproduktor R2--- bez připojení
    - Zadní reproduktor R2xxx připojen

## Postup aktualizace

**Důležité:** Funkce aktualizace smaže veškerá uživatelská nastavení. Doporučujeme vám si nastavení zapsat, abyste jej mohli po aktualizaci snadno obnovit. Mějte na paměti, že aktualizací firmwaru se resetuje i připojení subwooferu.

1. Připojte USB flashdisk do portu USB na svém počítači.

**Důležité:** Dbejte na to, aby na USB flashdisku nebyly žádné hudební soubory. To by mohlo způsobit selhání aktualizace firmwaru.

2. Přejděte na web Samsung ([samsung.com](http://samsung.com)) → Vyberte možnost Zadat modelové číslo a zadejte modelové číslo svého Soundbaru. Přes návody a stahování stáhněte nejnovější softwarový soubor.
3. Stažený software uložte na USB disk a volbou „Extrahovat sem“ rozbalte složku.
4. Vypněte Soundbar a do konektoru USB zapojte jednotku USB s aktualizací softwaru.
5. Zapněte Soundbar a zdroj změňte na režim „**USB**“. Do 3 minut se zobrazí „**UPDATE**“ a zahájí se proces aktualizace. Po dokončení aktualizace se zařízení Soundbar vypne.
6. Zapněte Soundbar a na horním panelu stiskněte na 5 sekund tlačítko **-/+ (Hlasitost)**. Na displeji se zobrazí „**INIT**“ a zařízení Soundbar se vypne. Aktualizace je dokončena.
  - Tento produkt je vybaven funkcí DUAL BOOT. Pokud se aktualizace firmwaru nezdaří, můžete ho aktualizovat znovu.
7. Na Soundbaru obnovte původní nastavení.

## Pokud se nezobrazí UPDATE

1. Vypněte zařízení Soundbar, odpojte a znovu připojte paměťové zařízení se soubory aktualizace ke konektoru USB zařízení Soundbar.
2. Odpojte napájecí kabel zařízení Soundbar, znovu jej zapojte a zapněte zařízení Soundbar.

### POZNÁMKY

- Pokud Soundbar podporuje audio soubory uložené na paměťovém zařízení, nemusí aktualizace firmwaru fungovat správně.
- Během aktualizace nepřerušujte napájení ani neodpojujte zařízení USB. Po dokončení aktualizace firmwaru se hlavní jednotka automaticky vypne.
- Po dokončení aktualizace se inicializuje uživatelské nastavení v Soundbaru, abyste mohli obnovit své nastavení. Doporučujeme zapsat si všechna nastavení, abyste je po aktualizaci mohli snadno znovu nastavit. Upozorňujeme, že při aktualizaci firmwaru se resetuje také připojení subwooferu. Pokud se připojení k subwooferu po aktualizaci automaticky neobnoví, vyhledejte si informace na straně 6. Pokud se aktualizace softwaru nezdaří, zkontrolujte, zda není flash disk poškozen.
- Uživatelé operačního systému Mac OS musejí použít USB formátování MS-DOS (FAT).
- Aktualizace prostřednictvím USB nemusí být v závislosti na výrobci paměťového zařízení k dispozici.

# 11 ŘEŠENÍ PROBLÉMŮ

Dříve, než se obrátíte na servis, zkontrolujte níže uvedené.

## Jednotka nejde zapnout.

**Je napájecí kabel správně připojen do síťového zásuvky a k napájecímu adaptéru?**

- Odpojte a znovu připojte napájecí kabel do síťové zásuvky a napájecího adaptéru a přesvědčte se o správnosti připojení.

**Je napájecí adaptér pevně připojen k hlavní jednotce?**

- Odpojte napájecí adaptér od Soundbaru a opětovným připojením se přesvědčte, zda je spojení pevné a bezpečné.

**Po stisknutí tlačítka nefunguje příslušná funkce.**

**Je ve vzduchu statická elektřina?**

- Vytáhněte zástrčku napájecího kabelu ze zásuvky a poté ji znovu zapojte.

**V režimu BT dochází k výpadkům zvuku.**

- Příslušné informace najdete v částech týkajících se připojení přes Bluetooth na straně 12 a 17.

**Ze zařízení Soundbar není slyšet zvuk.**

**Je zapnuta funkce Ztlumit?**

- Stisknutím tlačítka  (Ztlumit) zrušíte funkci ztlumení zvuku.

**Je hlasitost nastavena na minimální úroveň?**

- Nastavte hlasitost.

**Dálkový ovladač nefunguje.**

**Nejsou vybité baterie?**

- Vyměňte baterie za nové.

**Není vzdálenost mezi dálkovým ovladačem a hlavní jednotkou Soundbar příliš velká?**

- Přejděte s dálkovým ovladačem blíže k hlavní jednotce Soundbar.

**Ze subwooferu není slyšet zvuk a bliká na něm červená kontrolka LED.**

**Tato situace nastává, když subwoofer není připojen k hlavní jednotce Soundbar.**

- Pokuste se subwoofer znovu připojit. (Pokyny naleznete na straně 6.)

**Subwoofer vydává hučivý zvuk a viditelně se chvěje.**

**Pokuste se chvění subwooferu snížit.**

- Posunem tlačítka WOOFER na dálkovém ovládání dopředu nebo dozadu upravte úroveň hlasitosti basového reproduktoru. (na -12 nebo na -6 až +6).

## 12 LICENCE

---



Manufactured under license from Dolby Laboratories. Dolby, Dolby Audio, and the double-D symbol are trademarks of Dolby Laboratories.



For DTS patents, see <http://patents.dts.com>. Manufactured under license from DTS Licensing Limited. DTS, the Symbol, DTS in combination with the Symbol, DTS and the Symbol together, Virtual:X, the DTS Virtual:X logo, and DTS 2.0 Channel are registered trademarks or trademarks of DTS, Inc. in the United States and/or other countries. © DTS, Inc. All Rights Reserved.



The terms HDMI and HDMI High-Definition Multimedia Interface, and the HDMI Logo are trademarks or registered trademarks of HDMI Licensing LLC in the United States and other countries.



The Bluetooth® word mark and logos are registered trademarks owned by the Bluetooth SIG, Inc. and any use of such marks by Samsung Electronics Co., Ltd. is under license. Other trademarks and trade names are those of their respective owners.

## 13 POZNÁMKA K LICENCI OTEVŘENÉHO SOFTWARE

Máte-li dotazy ohledně otevřeného softwaru, kontaktujte společnost Samsung na e-mailové adrese ([oss.request@samsung.com](mailto:oss.request@samsung.com)).

## 14 DŮLEŽITÉ UPOZORNĚNÍ K SERVISU

- Obrázky a ilustrace v této uživatelské příručce jsou pouze informativní a mohou se lišit od vlastního vzhledu přístroje.
- Může být účtován režijní poplatek, pokud
  - (a) požádáte o výjezd technika a není zjištěna vada přístroje (např. příčinou potíží bylo to, že jste si nepřečetli tuto příručku)
  - (b) odevzdáte přístroj v servisním středisku a není zjištěna vada přístroje (např. příčinou potíží bylo to, že jste si nepřečetli tuto příručku)
- Výše režijního poplatku vám bude sdělena před zahájením práce v servisu nebo před návštěvou technika u vás.

# 15 TECHNICKÉ ÚDAJE A DALŠÍ INFORMACE

## Technické údaje

Název modelu	HW-T550
USB	5V/0,5A
Hmotnost	2,1 kg
Rozměry (Š x V x H)	860,0 x 55,0 x 85,0 mm
Rozsah provozních teplot	0°C až +45°C
Rozsah provozní vlhkosti	10 % ~ 75 %
ZESILOVAČ Jmenovitý výstupní výkon	160W(40Wx4)
Podporované formáty pro přehrávání (Zvuk DTS 2.0 a DTS Virtual:X se přehrává ve formátu DTS.)	LPCM 2ch, Dolby Audio™ (podporuje Dolby® Digital), DTS
VÝSTUPNÍ VÝKON BEZDRÁTOVÉHO ZAŘÍZENÍ Maximální výkon vysílače (Bluetooth) Maximální výkon vysílače (SRD)	100mW při 2,4GHz – 2,4835GHz 25mW při 5,725GHz – 5,825GHz
Název subwooferu	PS-WR55D
Hmotnost	5,0 kg
Rozměry (Š x V x H)	200,6 x 353,0 x 290,0 mm
ZESILOVAČ Jmenovitý výstupní výkon	160W
VÝSTUPNÍ VÝKON BEZDRÁTOVÉHO ZAŘÍZENÍ Maximální výkon vysílače (SRD)	25mW při 5,725GHz – 5,825GHz
Celkový příkon v pohotovostním režimu (W)	2,0W
Bluetooth Metoda deaktivace portu	Chcete-li vypnout funkci Bluetooth Power, podržte stisknuté tlačítko <b>SOUND MODE</b> na déle než 5 sekund.

## POZNÁMKY

- Společnost Samsung Electronics Co., Ltd si vyhrazuje právo změnit specifikace bez upozornění.
- Hmotnost a rozměry jsou přibližné.



- Společnost Samsung Electronics tímto prohlašuje, že toto zařízení splňuje požadavky směrnice 2014/53/EU.  
Úplné znění EU prohlášení o shodě najdete na následující internetové adrese:  
<http://www.samsung.com>. Přejděte do části Podpora, klikněte na Zadejte modelové číslo a zadejte název vašeho modelu.  
Toto zařízení může být provozováno ve všech zemích EU.



#### **[Správná likvidace baterií v tomto výrobku]**

#### **(Platí pro země se systémem odděleného sběru)**

Tato značka na baterii, návodu nebo obalu znamená, že baterie v tomto výrobku nesmí být na konci své životnosti likvidovány společně s jiným domovním odpadem. Případně vyznačené symboly chemikálií Hg, Cd nebo Pb upozorňují na to, že baterie obsahuje rtuť, kadmium nebo olovo v množství překračujícím referenční úroveň stanovené směrnicí ES 2006/66.

Pokud baterie nejsou správně zlikvidovány, mohou tyto látky poškodit zdraví osob nebo životní prostředí. Pro ochranu přírodních zdrojů a pro podporu opakovaného využívání materiálů oddělte, prosím, baterie od ostatních typů odpadu a nechte je recyklovat prostřednictvím místního bezplatného systému zpětného odběru baterií.



#### **Správná likvidace výrobku (Elektrický & elektronický odpad)**

#### **(Platí pro země se systémem odděleného sběru)**

Toto označení na výrobku, jeho příslušenství nebo dokumentaci znamená, že výrobek a jeho elektronické příslušenství (například nabíječku, náhlavní sadu, USB kabel) je po skončení životnosti zakázáno likvidovat jako běžný komunální odpad. Možným negativním dopadům na životní prostředí nebo lidské zdraví způsobeným nekontrolovanou likvidací zabráníte oddělením zmíněných produktů od ostatních typů odpadu a jejich zodpovědnou recyklací za účelem udržitelného využívání druhotných surovin.

Uživatelé z řad domácností by si měli od prodejce, u něhož produkt zakoupili, nebo u příslušného městského úřadu vyžádat informace, kde a jak mohou tyto výrobky odevzdat k bezpečné ekologické recyklaci.

Podnikoví uživatelé by měli kontaktovat dodavatele a zkontrolovat všechny podmínky kupní smlouvy. Tento výrobek a jeho elektronické příslušenství nesmí být likvidován spolu s ostatním průmyslovým odpadem.

Informace o závazcích společnosti Samsung v oblasti životního prostředí a dodržování zákonných povinností v souvislosti s jednotlivými produkty, jako je např. REACH, OEEZ, baterie, najdete na: [http://www.samsung.com/uk/aboutsamsung/samsungelectronics/corporatecitizenship/data\\_corner.html](http://www.samsung.com/uk/aboutsamsung/samsungelectronics/corporatecitizenship/data_corner.html)









## **NAŘÍZENÍ KOMISE (EU) 2019/1782**

Požadavky na ekodesign vnějších napájecích zdrojů  
[www.samsung.com/global/ecodesign\\_component](http://www.samsung.com/global/ecodesign_component)

# SICHERHEITSINFORMATIONEN

## HINWEISE ZUR SICHERHEIT

ZUR VERMEIDUNG VON STROMSCHLÄGEN DARF DIESES GERÄT NICHT GEÖFFNET WERDEN. ES ENTHÄLT KEINE BAUTEILE, DIE VOM BENUTZER GEWARTET ODER REPARIERT WERDEN KÖNNEN. WARTUNGS- UND REPARATURARBEITEN DÜRFEN NUR VON FACHPERSONAL AUSGEFÜHRT WERDEN. In der nachstehenden Tabelle finden Sie eine Erklärung zu Symbolen, die sich möglicherweise auf Ihrem Samsung-Produkt befinden.

	<p style="text-align: center;"><b>ACHTUNG</b></p> <p style="text-align: center;"><b>GEFAHR ELEKTRISCHER SCHLÄGE! GERÄT NICHT ÖFFNEN!</b></p>	
	<p>Dieses Symbol zeigt an, dass im Inneren Hochspannung vorhanden ist. Es ist gefährlich, Teile im Inneren dieses Bildschirms zu berühren.</p>	
	<p>Dieses Symbol weist darauf hin, dass diesem Gerät wichtige Anweisungen zum Betrieb und zur Wartung beigelegt sind.</p>	
	<p>Produkt der Klasse-II: Dieses Symbol zeigt an, dass das Gerät keinen elektrischen Erdungsanschluss (Masse) benötigt. Wenn dieses Symbol bei einem Produkt mit Netzkabel nicht vorhanden ist, MUSS das Produkt zuverlässig mit einem Schutzleiter (Erde) verbunden sein.</p>	
	<p>Wechselspannung: Dieses Symbol zeigt an, dass es sich bei der mit diesem Symbol gekennzeichneten Nennspannung um eine Wechselspannung handelt.</p>	
	<p>Gleichspannung: Dieses Symbol zeigt an, dass es sich bei der mit diesem Symbol gekennzeichneten Nennspannung um eine Gleichspannung handelt.</p>	
	<p>Achtung! Gebrauchsanweisung beachten: Dieses Symbol weist den Benutzer an, weitere sicherheitsrelevante Informationen der Gebrauchsanweisung zu entnehmen.</p>	

## WARNUNG

- Setzen Sie das Gerät nicht Nässe oder Feuchtigkeit aus, um die Gefahr eines Brandes bzw. eines elektrischen Schlags zu vermeiden.

## ACHTUNG

- UM ELEKTRISCHE SCHLÄGE ZU VERMEIDEN, RICHTEN SIE DEN BREITEN KONTAKTSTIFT DES STECKERS AN DEM BREITEN STECKPLATZ AUS, UND STECKEN SIE DEN STECKER VOLL EIN.
- Dieses Gerät darf nur an eine Netzsteckdose mit Schutzerdung angeschlossen werden.
- Um das Gerät vom Netzbetrieb zu trennen, muss der Stecker aus der Netzsteckdose gezogen werden. Deshalb sollte der Netzstecker jederzeit zugänglich und leicht trennbar sein.
- Das Gerät keinem Spritz- oder Tropfwasser aussetzen. Keine mit Flüssigkeit gefüllten Behälter, wie Vasen auf das Gerät stellen.
- Um das Gerät vollständig auszuschalten, muss der Netzstecker aus der Steckdose gezogen werden. Somit muss der Netzstecker immer bequem erreichbar sein.

# HINWEISE

1. Stellen Sie sicher, dass die Stromversorgung in Ihrem Haushalt den auf dem Etikett auf der Unterseite des Geräts angegebenen Anforderungen entspricht. Stellen Sie Ihr Produkt horizontal auf einer geeigneten Unterlage (Möbel) auf, so dass rundherum ausreichend Platz 7-10 cm zur Belüftung bleibt. Achten Sie darauf, dass die Belüftungsöffnungen nicht abgedeckt sind. Stellen Sie das Gerät nicht auf Verstärker oder andere Geräte, die heiß werden können. Das Gerät ist für Dauerbetrieb eingerichtet. Um das Gerät vollständig auszuschalten, den Stecker aus der Steckdose ziehen. Ziehen Sie den Netzstecker des Geräts wenn Sie beabsichtigen, es für längere Zeit nicht zu nutzen.
2. Ziehen Sie bei Gewittern das Stromkabel aus der Steckdose. Durch Blitze verursachte Spannungsspitzen können zur Beschädigung des Geräts führen.
3. Halten Sie das Gerät von direkter Sonneneinstrahlung oder anderen Wärmequellen fern. Dies kann zu einer Überhitzung führen und zu einer Fehlfunktion des Geräts führen.
4. Schützen Sie das Produkt vor Feuchtigkeit (z. B. Vasen), übermäßiger Hitze (z. B. Kamine) oder Geräten, die starke magnetische oder elektrische Felder erzeugen. Trennen Sie das Netzkabel bei Fehlfunktionen des Geräts von der Stromversorgung. Ihr Produkt ist nicht für den gewerblichen Einsatz vorgesehen. Verwenden Sie dieses Produkt nur für den privaten Bereich. Wenn Ihr Produkt oder die CD bei kalten Temperaturen aufbewahrt wurden, kann Kondensation auftreten. Wenn Sie das Gerät bei kalten Temperaturen transportiert haben, warten Sie mit der Inbetriebnahme circa 2 Stunden, bis das Gerät Raumtemperatur erreicht hat.

5. Die in diesem Produkt verwendeten Batterien enthalten umweltschädliche Chemikalien. Entsorgen Sie die Batterien nicht im Hausmüll. Entsorgen Sie Batterien niemals in einem Feuer. Schließen Sie die Batterien nicht kurz, zerlegen und überhitzen Sie sie nicht. Bei unsachgemäßem Austausch von Batterien besteht Explosionsgefahr. Setzen Sie nur Batterien des gleichen oder eines gleichwertigen Typs ein.

## ÜBER DIESES HANDBUCH

Das Benutzerhandbuch hat zwei Teile: dieses einfache BENUTZERHANDBUCH auf Papier und ein detailliertes VOLLSTÄNDIGES HANDBUCH, welches Sie herunterladen können.



### BENUTZERHANDBUCH

Siehe dieses Handbuch für Sicherheitshinweise, Produktinstallation, Komponenten, Verbindungen und Produktspezifikationen.



### VOLLSTÄNDIGES HANDBUCH

Sie können auf die VOLLSTÄNDIGES HANDBUCH im Online-Kundendienstcenter von Samsung durch Scannen des QR-Codes zugreifen. Um die Gebrauchsanweisung auf Ihrem PC oder Mobilgerät anzusehen, laden Sie sich die Gebrauchsanweisung im Dokumentenformat von der Samsung-Webseite herunter.  
(<http://www.samsung.com/support>)

Design und technische Daten können sich ohne vorherige Ankündigung ändern.

# INHALT

<b>01</b>	<b>Überprüfen der Komponenten</b>	<b>2</b>
	Einlegen der Batterien vor der Verwendung der Fernbedienung (AA-Batterien X 2)	2
<b>02</b>	<b>Produktübersicht</b>	<b>3</b>
	Bedienfeld auf der Vorder-/Oberseite der Soundbar	3
	Unterseite der Soundbar	4
<b>03</b>	<b>Anschliessen der Soundbar</b>	<b>5</b>
	Stromanschluss	5
	Verbinden der Soundbar mit dem Subwoofer	6
	– Automatische Verbindung zwischen Subwoofer und Soundbar	6
	– Manuelles Verbinden des Subwoofers bei Fehlschlagen der automatischen Verbindung	7
	Verbinden des SWA-8500S (separat erhältlich) mit einer Soundbar	8
<b>04</b>	<b>Anschluss an ihr Fernsehgerät</b>	<b>10</b>
	Methode 1. Verbindung mit einem Kabel	10
	– Verbindung mit einem optischen Kabel	10
	– Einen Fernseher über ein HDMI-Kabel verbinden	11
	Methode 2. Drahtlose Verbindung	12
	– Verbindung eines Fernsehers per Bluetooth	12
<b>05</b>	<b>Verbindung Mit Einem Externen Gerat Herstellen</b>	<b>14</b>
	Verbindung mit einem optischen Kabel	14
	Über ein HDMI-Kabel verbinden	15
<b>06</b>	<b>Verbinden eines USB speichergeräts</b>	<b>16</b>

<b>07</b>	<b>Anschliessen eines Mobilgeräts</b>	<b>17</b>
	Anschließen per Bluetooth	17
<b>08</b>	<b>Verwenden der Fernbedienung</b>	<b>21</b>
	So verwenden Sie die Fernbedienung	21
	Anpassen der Soundbar-Lautstärke mit einer TV-Fernbedienung	24
	Verwenden der verborgenen Tasten (Tasten mit mehr als einer funktion)	25
	Ausgabe-spezifikationen für die unterschiedlichen sound-effekt-modi	25
<b>09</b>	<b>Installieren der Wandhalterung</b>	<b>26</b>
	Vorsichtsmaßnahmen für die Installation	26
	Komponenten für die Anbringung an der Wand	26
<b>10</b>	<b>Softwareaktualisierung</b>	<b>28</b>
	So überprüfen Sie die Firmware-Version	28
	Updateverfahren	29
	Wenn UPDATE nicht angezeigt wird	29
<b>11</b>	<b>Fehlerbehebung</b>	<b>30</b>
<b>12</b>	<b>Lizenz</b>	<b>31</b>
<b>13</b>	<b>Bekanntmachung zu Open Source Lizenzen</b>	<b>31</b>
<b>14</b>	<b>Wichtige Hinweise zum Kundendienst</b>	<b>31</b>
<b>15</b>	<b>Spezifikationen und Leitfaden</b>	<b>32</b>
	Technische daten	32

# 01 ÜBERPRÜFEN DER KOMPONENTEN

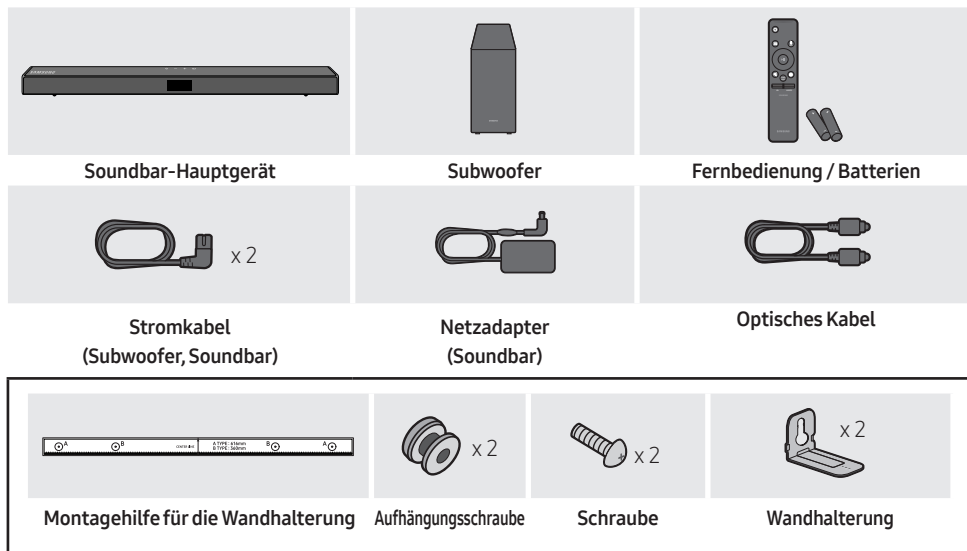

- Weitere Informationen zur benötigten Stromversorgung und zum Stromverbrauch finden Sie auf dem Etikett am Gerät. (Etikett: Unterseite des Soundbar-Hauptgeräts)
- Wenden Sie sich für den Kauf zusätzlicher Komponenten oder optionaler Kabel an ein Servicezentrum oder den Kundendienst von Samsung.
- Je nach der Region kann der AC-Stecker unterschiedlich aussehen oder er kann in den AC/DC-Adapter integriert geliefert werden.
- Das Aussehen des Zubehörs kann etwas von den Abbildungen oben abweichen.

## Einlegen der Batterien vor der Verwendung der Fernbedienung (AA-Batterien X 2)

Schieben Sie die rückseitige Abdeckung in Pfeilrichtung, bis sie vollständig entfernt ist. Legen Sie 2 AA-Batterien (1,5V) so ausgerichtet ein, dass ihre Polarität richtig ist. Schieben Sie die rückseitige Abdeckung wieder vollständig zurück.

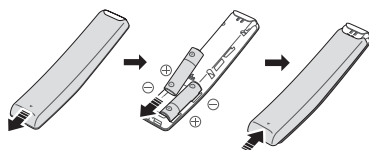

# 02 PRODUKTÜBERSICHT

## Bedienfeld auf der Vorder-/Oberseite der Soundbar

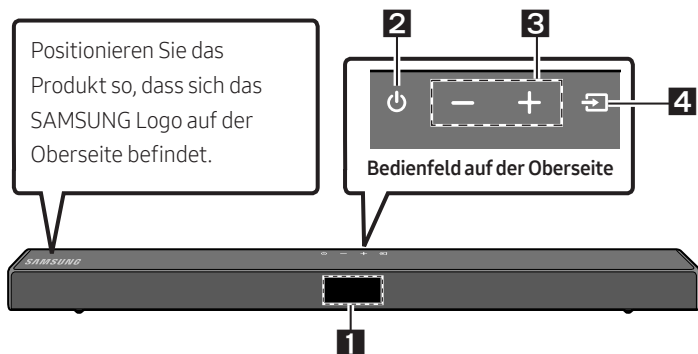

<b>1</b>	<b>Anzeige</b> Zeigt den Status und den aktuellen Modus des Produkts an.												
<b>2</b>	<b>⏻ (Strom)-Taste</b> Schaltet den Strom ein und aus. <ul style="list-style-type: none"><li>• <b>Auto Power Down-Funktion</b> In folgenden Situationen wird das Gerät automatisch ausgeschaltet.<ul style="list-style-type: none"><li>– Modus <b>D.IN / HDMI / BT / USB</b>: Wenn seit mehr als 20 Minuten kein Audiosignal empfangen wurde.</li></ul></li></ul>												
<b>3</b>	<b>-/+ (Lautstärke)-Taste</b> Stellt die Lautstärke ein. <ul style="list-style-type: none"><li>• Der Lautstärkepegel wird beim Einstellen auf der vorderen Anzeige der Soundbar angezeigt.</li></ul>												
<b>4</b>	<b>📶 (Quelle)-Taste</b> Wählt den Quelleneingangsmodus aus. <table border="1"><thead><tr><th>Eingangsmodus</th><th>Anzeige</th></tr></thead><tbody><tr><td>Optischer digitaler Eingang</td><td>D.IN</td></tr><tr><td>ARC (HDMI OUT)-Eingang</td><td>D.IN → TV ARC (Automatische Umwandlung)</td></tr><tr><td>HDMI-Eingang</td><td>HDMI</td></tr><tr><td>BLUETOOTH-Modus</td><td>BT</td></tr><tr><td>USB-Modus</td><td>USB</td></tr></tbody></table> <ul style="list-style-type: none"><li>• Zum Einschalten des Modus „<b>BT PAIRING</b>“ schalten Sie die Quelle auf den Modus „<b>BT</b>“ um und halten Sie dann die taste <b>📶 (Quelle)</b> länger als 5 Sekunden lang gedrückt.</li></ul>	Eingangsmodus	Anzeige	Optischer digitaler Eingang	D.IN	ARC (HDMI OUT)-Eingang	D.IN → TV ARC (Automatische Umwandlung)	HDMI-Eingang	HDMI	BLUETOOTH-Modus	BT	USB-Modus	USB
Eingangsmodus	Anzeige												
Optischer digitaler Eingang	D.IN												
ARC (HDMI OUT)-Eingang	D.IN → TV ARC (Automatische Umwandlung)												
HDMI-Eingang	HDMI												
BLUETOOTH-Modus	BT												
USB-Modus	USB												

- Nach dem Anschluss des Netzkabels muss 4 bis 6 Sekunden gewartet werden, bis der Netzschalter bedient werden kann.
- Wenn Sie dieses Gerät einschalten, vergeht eine Verzögerungszeit von 4 bis 5 Sekunden, bevor eine Tonausgabe erfolgt.
- Wenn Sie den Ton nur über den Soundbar hören wollen, müssen Sie die Lautsprecher des Fernsehgeräts im Audio Setup Menü Ihres Fernsehgeräts ausschalten. Weitere Informationen über Ihr Fernsehgerät finden Sie im Benutzerhandbuch, das im Lieferumfang Ihres TVs enthalten war.

# Unterseite der Soundbar

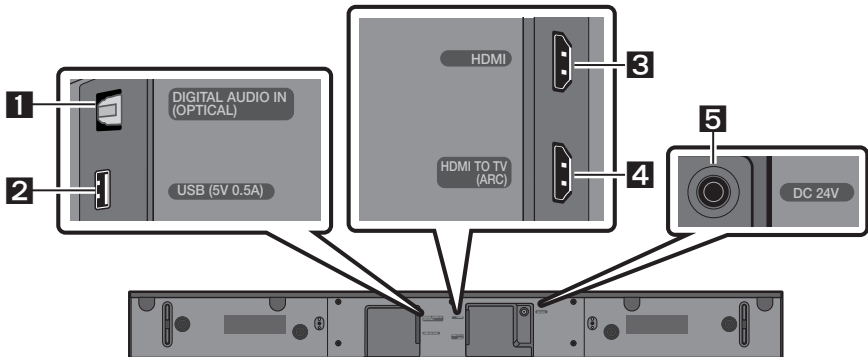

<b>1</b>	<b>DIGITAL AUDIO IN (OPTICAL)</b> An den digitalen (optischen) Ausgang eines externen Geräts anschließen.
<b>2</b>	<b>USB (5V 0.5A)</b> Hier ein USB-Gerät anschließen, um Musikdateien auf dem USB-Gerät über die Soundbar wiederzugeben.
<b>3</b>	<b>HDMI</b> Gibt digitale Video- und Audiosignale über ein HDMI-Kabel simultan ein. An den HDMI-Ausgang eines externen Geräts anschließen.
<b>4</b>	<b>HDMI TO TV (ARC)</b> An die HDMI (ARC)-Buchse an einem Fernseher anschließen.
<b>5</b>	<b>DC 24V (Stromversorgungseingang)</b> Den Netzadapter anschließen.

- Ziehen Sie, wenn Sie das Stromkabel des AC/DC-Adapters von der Steckdose trennen möchten, am Stecker. Ziehen Sie nicht am Kabel.
- Schließen Sie dieses Gerät oder andere Geräteteile nicht an eine AC-Steckdose an, bis alle Anschlüsse zwischen den Teilen hergestellt sind.



# 03 ANSCHLIESSEN DER SOUNDBAR

## Stromanschluss

Verwenden Sie die Stromkomponenten, um den Subwoofer und die Soundbar in der folgenden Reihenfolge an die Stromversorgung anzuschließen:

1. Schließen Sie das Stromkabel an den Subwoofer an.
2. Schließen Sie das Stromausgangskabel an das Netzteil und danach an die Soundbar an.
3. Schließen Sie das Stromkabel an die Steckdose an.

Siehe die nachfolgenden Abbildungen.

- Weitere Informationen zur benötigten Stromversorgung und zum Stromverbrauch finden Sie auf dem Etikett am Gerät. (Etikett: Unterseite des Soundbar-Hauptgeräts)

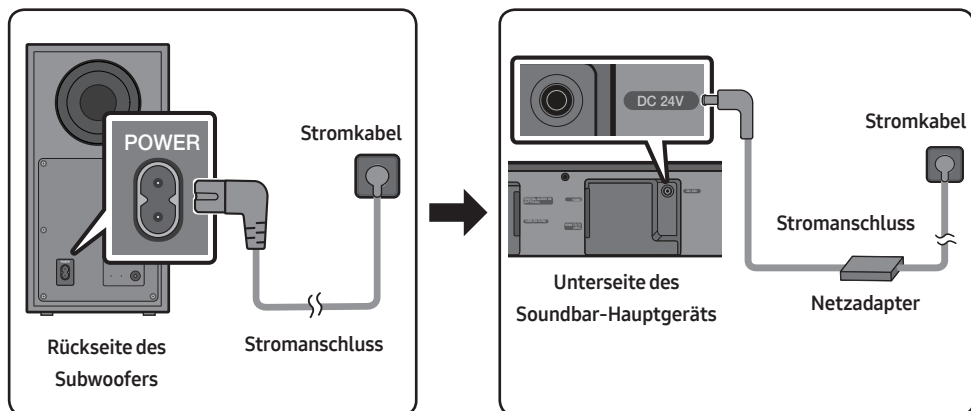

- Achten Sie darauf, dass der Netzadapter flach auf einem Tisch oder dem Fußboden liegt. Wenn Sie den Netzadapter in hängender Position mit dem Netzkabeleingang nach oben platzieren, könnten Wasser oder sonstige Fremdstoffe in den Adapter gelangen und zu Fehlfunktionen führen.

# Verbinden der Soundbar mit dem Subwoofer

Wenn der Subwoofer verbunden ist, können Sie einen vollen Bass-Ton genießen.

## Automatische Verbindung zwischen Subwoofer und Soundbar

Wenn Sie den Strom einschalten, nachdem Sie die Stromkabel an die Soundbar und den Subwoofer angeschlossen haben, wird der Subwoofer automatisch mit der Soundbar verbunden.

- Wenn die automatische Kopplung abgeschlossen ist, leuchten die blauen Anzeigelichter auf der Rückseite des Subwoofers auf.

## LED-Anzeigelichter auf der Rückseite des Subwoofers

LED	Status	Beschreibung	Abhilfe
Blau	Ein	Erfolgreich verbunden (normaler Betrieb)	-
	Blinkend	Verbindung wird wieder hergestellt	Prüfen Sie, ob das am Soundbar-Hauptgerät angeschlossene Stromkabel richtig verbunden ist oder warten Sie 5 Minuten. Falls das Blinken andauert, versuchen Sie, den Subwoofer manuell anzuschließen. Siehe Seite 7.
Rot	Ein	Standby (bei ausgeschaltetem Soundbar-Hauptgerät)	Prüfen Sie, ob das Stromkabel richtig am Soundbar-Hauptgerät angeschlossen ist.
		Verbindung fehlgeschlagen	Erneut verbinden. Siehe die Anweisungen zur manuellen Verbindung auf Seite 7.
Rot und blau	Blinkend	Fehlfunktion	Siehe die Kontaktinformationen für das Samsung Servicezentrum in dem Handbuch.

# Manuelles Verbinden des Subwoofers bei Fehlschlägen der automatischen Verbindung

## Vor dem Ausführen der folgenden Verbindungsschritte:

- Überprüfen Sie, ob die Stromkabel der Soundbar und des Subwoofers richtig angeschlossen sind.
- Stellen Sie sicher, dass die Soundbar eingeschaltet ist.

1. Halten Sie **ID SET** auf der Rückseite des Subwoofers mindestens 5 Sekunden lang gedrückt.
  - Die rote Anzeigeleuchte auf der Rückseite des Subwoofers erlischt und die blaue Anzeigeleuchte blinkt.

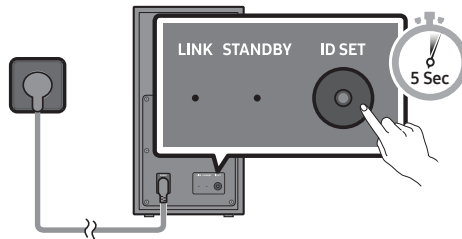

Rückseite des Subwoofers

2. Halten Sie die Taste **Oben** auf der Fernbedienung länger als 5 Sekunden gedrückt.
  - Für kurze Zeit erscheint nun die Meldung **ID SET** im Display der Soundbar und erlischt dann.
  - Die Soundbar wird automatisch eingeschaltet, wenn **ID SET** abgeschlossen ist.

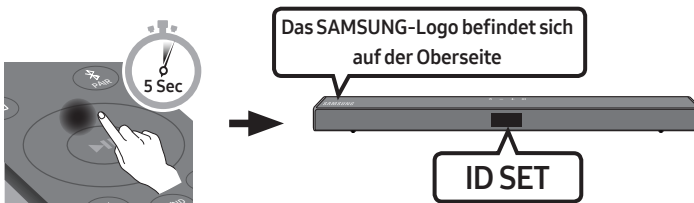

3. Prüfen Sie, ob die LINK-LED blau leuchtet (Verbindung hergestellt).

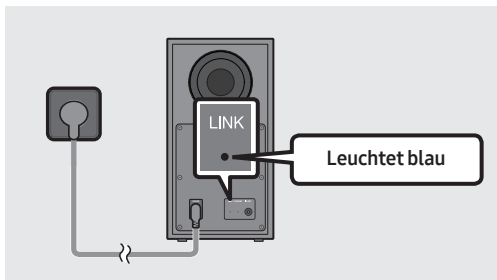

Die LINK-LED-Anzeige blinkt nicht länger, sondern leuchtet blau, wenn zwischen der Soundbar und dem Wireless-Subwoofer eine Verbindung besteht.

## HINWEISE

- Schließen Sie das Stromkabel dieses Produkts oder Ihr TV-Gerät nicht an eine Steckdose an, bis alle Anschlüsse zwischen den Teilen hergestellt sind.
- Stellen Sie vor dem Verschieben oder Aufstellen des Produkts sicher, dass das Gerät ausgeschaltet ist und das Stromkabel getrennt.
- Wenn die Haupteinheit ausgeschaltet ist, geht der drahtlose Subwoofer in den Standby-Modus und die STANDBY-LED auf der Rückseite blinkt mehrmals blau und wird dann rot.
- Wenn Sie in der Nähe der Soundbar ein Gerät mit gleicher Frequenz (5,8GHz) verwenden, kann es zu Interferenzen und damit zu Tonunterbrechungen kommen.
- Die maximale Übertragungsentfernung des drahtlosen Signals der Haupteinheit beträgt ca. 10 m, kann jedoch in Abhängigkeit Ihrer Betriebsumgebung unterschiedlich sein. Wenn sich eine Stahlbeton- oder Metallwand zwischen der Haupteinheit und dem drahtlosen Subwoofer befindet, funktioniert die Anlage möglicherweise gar nicht, weil das drahtlose Signal Metall nicht durchdringen kann.

## VORSICHTSMASSNAHMEN

- Es sind Antennen für den drahtlosen Empfang in den drahtlosen Subwoofer eingebaut. Halten Sie die Einheiten fern von Wasser und Feuchtigkeit.
- Für eine optimale Wiedergabeleistung stellen Sie sicher, dass der Bereich um den drahtlosen Subwoofer und das Drahtlosempfängermodul (separat erhältlich) frei von Behinderungen ist.

## Verbinden des SWA-8500S (separat erhältlich) mit einer Soundbar

Erweitern Sie das System um echten drahtlosen Surround-Sound, indem Sie das Drahtlose Rücklautsprecherkit (SWA-8500S, separat erhältlich) von Samsung an Ihre Soundbar anschließen.

1. Verbinden Sie das drahtlose Empfangsmodul an 2 Surround-Lautsprecher.
  - Die Lautsprecherkabel sind farbcodiert.

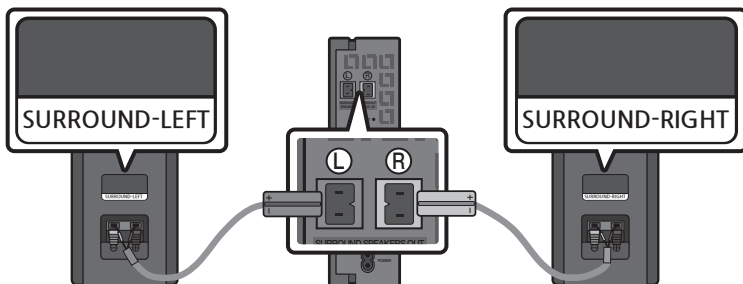

2. Überprüfen Sie den Standby-Status des drahtlosen Empfangsmoduls, nachdem es an eine Steckdose angeschlossen worden ist.
  - Die LINK LED-Anzeige (blaue LED-Lampe) auf dem drahtlosen Empfängermodul blinkt. Wenn die LED nicht blinkt, halten Sie die Taste **ID SET** auf der Rückseite des drahtlosen Rücklautsprecherkits mit einer Stiftspitze 5 bis 6 Sekunden lang gedrückt, bis die LED-Verbindungsanzeige LINK auf dem drahtlosen Rücklautsprecherkit blinkt (blau). Weitere Informationen zur LED finden Sie im Benutzerhandbuch des SWA-8500S.

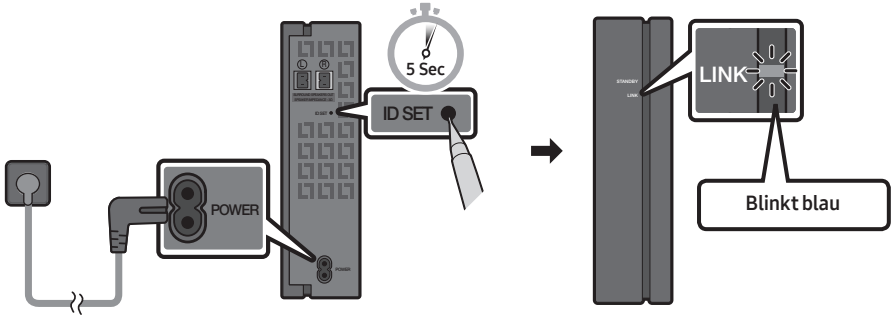

3. Halten Sie die Taste **Oben** auf der Fernbedienung länger als 5 Sekunden gedrückt.
  - Für kurze Zeit erscheint nun die Meldung **ID SET** im Display der Soundbar und erlischt dann.
  - Die Soundbar wird automatisch eingeschaltet, wenn **ID SET** abgeschlossen ist.

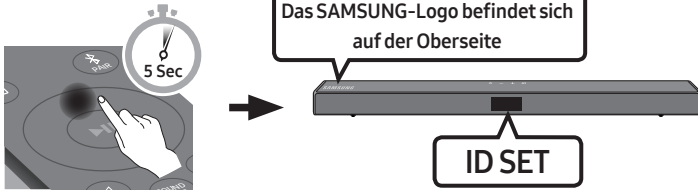

**⚠ ACHTUNG**

- Wenn die Soundbar Musik abspielt, während sie mit der SWA-8500S eine Verbindung herstellt, hören Sie möglicherweise ein Stottern aus dem Woofer, während die Verbindung hergestellt wird.

4. Prüfen Sie, ob die LINK-LED blau leuchtet (Verbindung hergestellt).

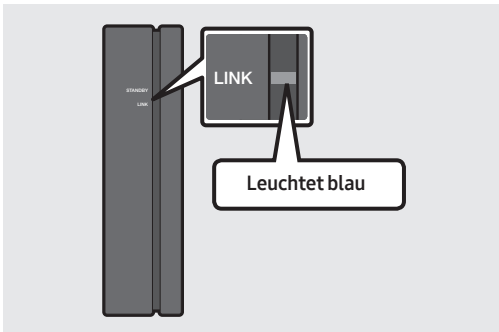

Die LINK-LED-Anzeige blinkt nicht länger, sondern leuchtet blau, wenn zwischen der Soundbar und dem drahtlosen Empfängermodul eine Verbindung besteht.

5. Wenn der SWA-8500S nicht angeschlossen ist, wiederholen Sie den Vorgang ab Schritt 2.

# 04 ANSCHLUSS AN IHR FERNSEHGERÄT

Hören Sie den TV-Ton durch kabelgebundene oder kabellose Verbindungen über Ihre Soundbar.

- Wenn die Soundbar an einen ausgewählten Samsung TV angeschlossen ist, kann die Soundbar über die Fernbedienung des Fernsehers bedient werden.
  - Diese Funktion wird durch Samsung Smart-Fernsehermodelle von 2017 und später unterstützt, die Bluetooth unterstützen, wenn Sie die Soundbar mit einem optischen Kabel mit dem Fernseher verbinden.
  - Mit dieser Funktion können Sie auch das TV-Menü verwenden, um das Klangfeld und verschiedene Einstellungen sowie die Lautstärke und die Stummschaltung anzupassen.

## Methode 1. Verbindung mit einem Kabel

Wenn Rundfunksignale Dolby Digital sind und die Einstellung für „Digitales Ausgangsaudioformat“ auf Ihrem Fernseher auf PCM gestellt ist, wird empfohlen, die Einstellung auf Dolby Digital zu ändern. Nach dem Ändern der Einstellung können Sie eine bessere Soundqualität genießen. (Das Menü des Fernsehers kann je nach dem Hersteller des Fernsehers unterschiedliche Bezeichnungen für Dolby Digital und PCM verwenden.)

### Verbindung mit einem optischen Kabel

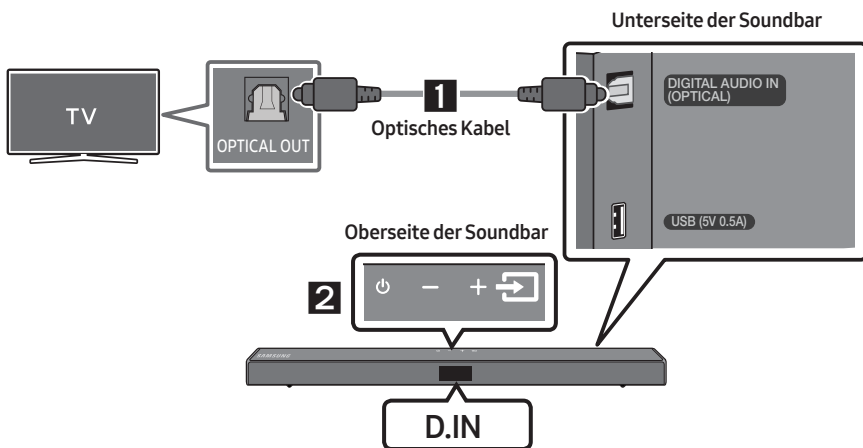

1. Verbinden Sie den Anschluss **DIGITAL AUDIO IN (OPTICAL)** der Soundbar über ein optisches Digitalkabel mit dem Anschluss **OPTICAL OUT** des Fernsehers.
2. Drücken Sie die Taste (**Quelle**) auf dem Bedienfeld der Oberseite oder auf der Fernbedienung und wählen Sie dann den „**D.IN**“-Modus aus.

## Einen Fernseher über ein HDMI-Kabel verbinden

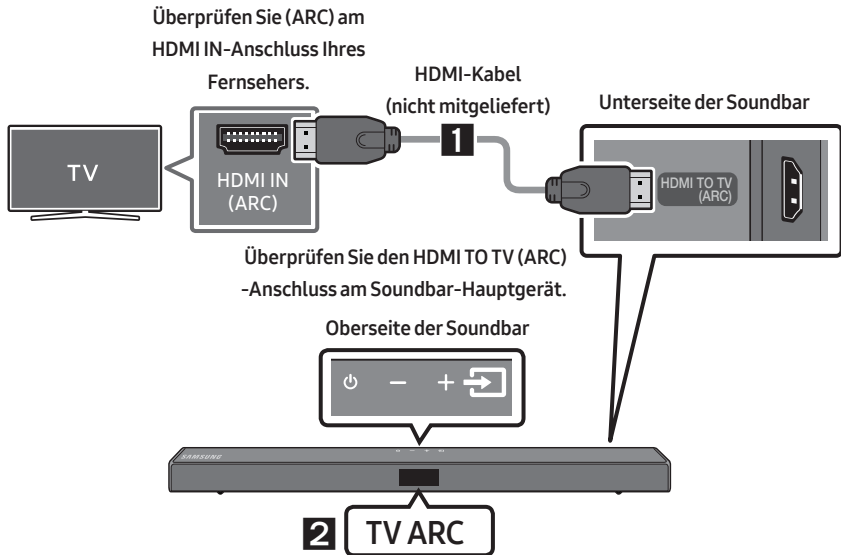

1. Bei eingeschalteter Soundbar und eingeschaltetem Fernseher das HDMI-Kabel (nicht mitgeliefert) wie in der Abbildung gezeigt anschließen.
2. Das Anzeigefenster des Soundbar-Hauptgeräts zeigt „TV ARC“ an und die Soundbar gibt den TV-Ton wieder.
  - Falls der Ton des Fernsehers nicht hörbar ist, drücken Sie die Taste  (Quelle) auf der Fernbedienung oder auf der Oberseite der Soundbar, um in den „D.IN“-Modus zu wechseln. Der Bildschirm zeigt der Reihe nach „D.IN“ und „TV ARC“ an und der TV-Ton wird wiedergegeben.
  - Wenn im Displayfenster des Soundbar-Hauptgeräts „TV ARC“ nicht angezeigt wird, stellen Sie sicher, dass das HDMI-Kabel (nicht mitgeliefert) an den korrekten Anschluss angeschlossen ist.
  - Ändern Sie die Lautstärke der Soundbar mit den Lautstärketasten an der TV-Fernbedienung.

### HINWEISE

- HDMI ist eine Schnittstelle, die die digitale Übertragung von Video- und Audiodaten mit einem einzigen Anschluss ermöglicht.
- Wenn das TV-Gerät über einen ARC-Anschluss verfügt, verbinden Sie das HDMI-Kabel mit dem HDMI-IN-(ARC)-Anschluss.
- Wir empfehlen, falls möglich, die Verwendung eines kernlosen HDMI-Kabels. Wenn Sie ein HDMI-Kabel mit Kern verwenden, sollte der Kabeldurchmesser weniger als 14 mm betragen.
- Diese Funktion ist nicht verfügbar, wenn das HDMI-Kabel ARC nicht unterstützt.

# Methode 2. Drahtlose Verbindung

## Verbindung eines Fernsehers per Bluetooth

Wenn ein Fernseher über Bluetooth verbunden wird, können Sie einen Stereoton ohne lästige Kabel hören.

- Es kann nur ein Fernseher gleichzeitig verbunden werden.

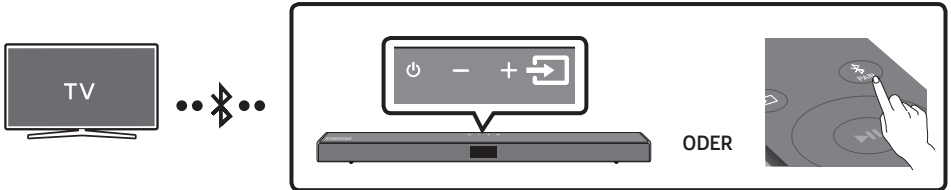

### Die erste Verbindung

1. Drücken Sie die Taste **PAIR** auf der Fernbedienung, um in den Modus „**BT PAIRING**“ zu wechseln.

**(ODER)** a. Drücken Sie die Taste **Source** auf dem Bedienfeld der Oberseite und wählen Sie dann „**BT**“ aus.

„**BT**“ wird in wenigen Sekunden automatisch zu „**BT PAIRING**“ oder zu „**BT READY**“, falls eine Verbindung bereits verzeichnet wurde.

- b. Wenn „**BT READY**“ erscheint, die Taste **Source** auf dem Bedienfeld der Oberseite der Soundbar für mehr als 5 Sekunden gedrückt halten, damit „**BT PAIRING**“ angezeigt wird.

2. Wählen Sie den Bluetooth-Modus an dem Fernseher aus. (Weitere Informationen finden Sie im Handbuch des Fernsehers.)
3. Wählen Sie „**[AV] Samsung Soundbar T5-Series**“ aus der Liste auf dem Bildschirm des Fernsehers aus. Eine verfügbare Soundbar wird durch „**Need Pairing**“ oder „**Paired**“ auf der Bluetooth-Geräteliste des Fernsehers angezeigt. Zum Verbinden der Soundbar wählen Sie die Meldung und stellen Sie eine Verbindung her.
  - Wenn der Fernseher verbunden ist, erscheint **[Name des Fernsehers]** → „**BT**“ auf der vorderen Anzeige des Fernsehers.
4. Sie können den TV-Ton jetzt aus der Soundbar hören.

### Falls das Gerät nicht verbunden werden kann

- Falls die Auflistung der zuvor verbundenen Soundbar (z. B. „**[AV] Samsung Soundbar T5-Series**“) in der Liste erscheint, löschen Sie sie.
- Wiederholen Sie dann die Schritte 1 bis 3.

### HINWEIS

- Nachdem Sie die Soundbar zum ersten Mal mit Ihrem Fernseher verbunden haben, verwenden Sie den Modus „**BT READY**“ um erneut eine Verbindung herzustellen.





## Trennen der Soundbar vom Fernseher

Drücken Sie die Taste  (**Quelle**) auf dem Bedienfeld der Oberseite oder auf der Fernbedienung und wechseln Sie dann in einen beliebigen Modus außer in den „BT“-Modus.

- Das Trennen dauert einige Zeit, da der Fernseher ein Antwortsignal von der Soundbar empfangen muss. (Die benötigte Zeit kann je nach Fernsehmodell unterschiedlich sein.)
- Um die automatische Bluetooth-Verbindung zwischen der Soundbar und dem Fernsehgerät aufzuheben, drücken Sie die Taste **Links** an der Fernbedienung für 5 Sekunden, wenn sich die Soundbar im Status „**BT READY**“ befindet. (Einschalten → Ausschalten)

## Was ist der Unterschied zwischen BT READY und BT PAIRING?

- **BT READY** : In diesem Modus können Sie nach zuvor verbundenen Fernsehern suchen oder ein zuvor verbundenes Mobilgerät mit der Soundbar verbinden.
- **BT PAIRING** : In diesem Modus können Sie ein neues Gerät mit der Soundbar verbinden. (Drücken Sie die Taste  **PAIR** auf der Fernbedienung oder halten Sie die Taste  (**Quelle**) auf der Oberseite der Soundbar für mehr als 5 Sekunden gedrückt, während die Soundbar im „BT“-Modus ist.)

## HINWEISE

- Falls sie beim Verbinden mit einem Bluetooth-Gerät nach einem PIN-Code gefragt werden, geben Sie <0000> ein.
- Im Bluetooth-Verbindungsmodus geht die Bluetooth-Verbindung verloren, wenn der Abstand zwischen der Soundbar und dem Bluetooth-Gerät 10 m überschreitet.
- Die Soundbar schaltet sich nach 20 Minuten im Bereitschaftszustand automatisch aus.
- Die Soundbar könnte unter den folgenden Umständen die Bluetooth-Suche oder -Verbindung eventuell nicht korrekt ausführen:
  - Wenn die Soundbar von einem starken elektrischen Feld umgeben ist.
  - Falls zwei oder mehr Bluetooth-Geräte gleichzeitig mit der Soundbar gekoppelt sind.
  - Wenn das Bluetooth-Gerät ausgeschaltet ist, sich nicht an der richtigen Stelle befindet oder nicht funktioniert.
- Elektronische Geräte können Funkstörungen verursachen. Elektromagnetische Wellen erzeugende Geräte müssen vom Soundbar-Hauptgerät ferngehalten werden - z. B. Mikrowellen, WLAN-Geräte etc.

# 05 VERBINDUNG MIT EINEM EXTERNEN GERÄT HERSTELLEN

Stellen Sie über eine Kabel- oder Bluetooth-Verbindung eine Verbindung mit einem externen Gerät her, um den Ton des externen Geräts über die Soundbar wiederzugeben.

## Verbindung mit einem optischen Kabel

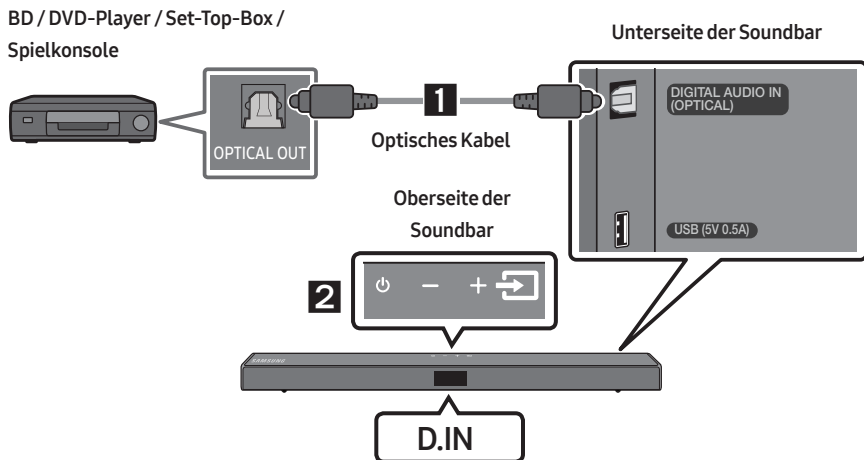

1. Verbinden Sie den Anschluss **DIGITAL AUDIO IN (OPTICAL)** am Hauptgerät über ein optisches Digitalkabel mit dem Anschluss OPTICAL OUT des Quellgeräts.
2. Wählen Sie den „**D.IN**“-Modus aus, indem Sie die Taste  (**Quelle**) auf dem Bedienfeld der Oberseite oder auf der Fernbedienung drücken.

# Über ein HDMI-Kabel verbinden

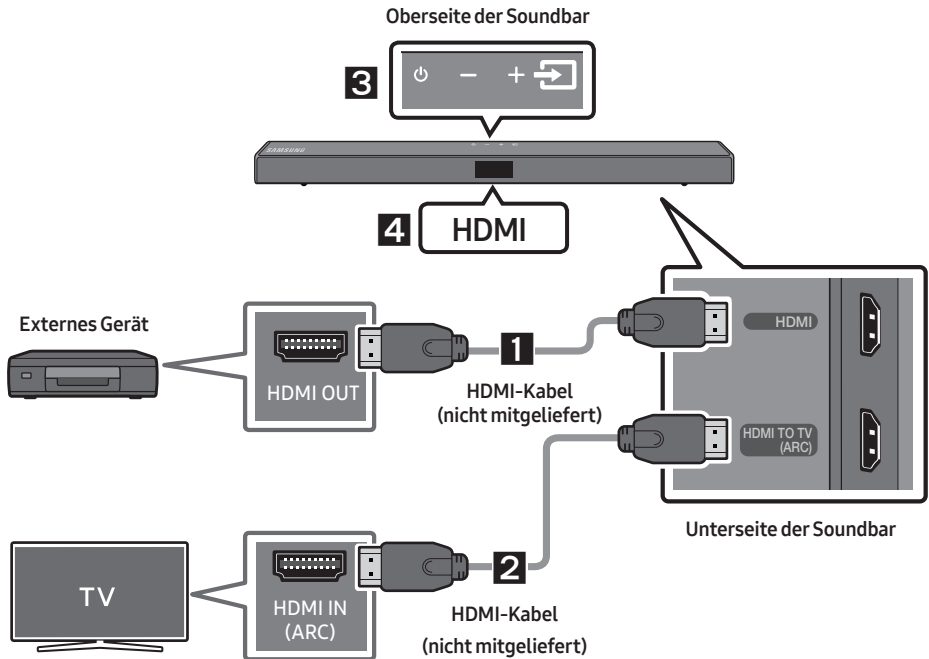

1. Verbinden Sie den Anschluss **HDMI** auf der Rückseite des Geräts über ein HDMI-Kabel (nicht mitgeliefert) mit dem Anschluss **HDMI OUT** Ihres Digitalgeräts.
2. Verbinden Sie den Anschluss **HDMI TO TV (ARC)** auf der Rückseite des Geräts über ein HDMI-Kabel (nicht mitgeliefert) mit dem Anschluss **HDMI IN** Ihres Fernsehers.
3. Drücken Sie die Taste  (**Quelle**) auf dem Bedienfeld der Oberseite oder auf der Fernbedienung und wählen Sie dann „**HDMI**“ aus.
4. Der Modus „**HDMI**“ wird auf dem Anzeigefeld der Soundbar angezeigt und der Ton wird wiedergegeben.

# 06 VERBINDEN EINES USB SPEICHERGERÄTS

Sie können Musikdateien, die sich auf Speichergeräten befinden, über die Soundbar wiedergeben.

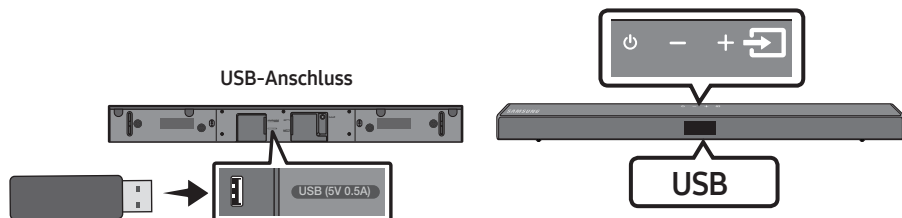

1. Verbinden Sie das USB-Gerät mit dem USB-Anschluss an der Unterseite des Geräts.
2. Drücken Sie die Taste  (**Quelle**) auf dem Bedienfeld der Oberseite oder auf der Fernbedienung und wählen Sie dann „USB“ aus.
3. Auf dem Anzeigebildschirm wird „USB“ angezeigt.
4. Musikdateien vom Speichergerät über die Soundbar wiedergeben.
  - Die Soundbar wird automatisch ausgeschaltet (Auto Power Down), wenn länger als 20 Minuten kein USB-Gerät angeschlossen wurde.

## Kompatibilitätsliste

Verlängerung	Codec	Samplingrate	Bitrate
*.mp3	MPEG 1 Layer2	16kHz ~ 48kHz	80 ~ 320kbps
	MPEG 1 Layer3	16kHz ~ 48kHz	80 ~ 320kbps
	MPEG 2 Layer3	16kHz ~ 48kHz	80 ~ 320kbps
	MPEG 2.5 Layer3	16kHz ~ 48kHz	80 ~ 320kbps
*.wma	Wave_Format_MSAudio1	16kHz ~ 48kHz	56 ~ 128kbps
	Wave_Format_MSAudio2	16kHz ~ 48kHz	56 ~ 128kbps
*.aac	AAC	16kHz ~ 96kHz	48 ~ 320kbps
	AAC-LC	16kHz ~ 96kHz	128 ~ 192kbps 5.1-Kanal 320kbps
	HE-AAC	24kHz ~ 96kHz	48 ~ 64kbps 5.1-Kanal 160kbps
*.wav	-	16kHz ~ 48kHz	Bis zu 3000kbps
*.ogg	OGG 1.1.0	16kHz ~ 48kHz	50 ~ 500kbps

- Sind zu viele Ordner und Dateien auf dem USB-Gerät gespeichert, kann es einige Zeit dauern, bis die Soundbar auf die Dateien zugreifen und abspielen kann.

# 07 ANSCHLIESSEN EINES MOBILGERÄTS

## Anschließen per Bluetooth

Wenn ein Mobilgerät über Bluetooth verbunden wird, können Sie einen Stereoton ohne lästige Kabel hören.

- Die Verbindung ist auf einen Fernseher oder zwei Bluetooth-Geräte gleichzeitig eingeschränkt.

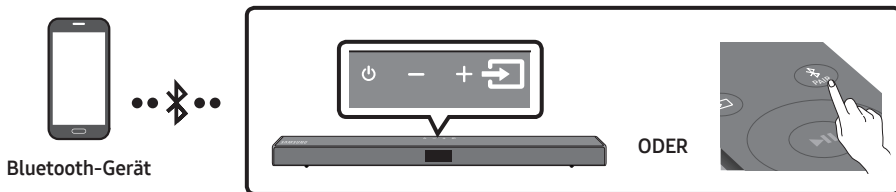

### Die erste Verbindung

1. Drücken Sie die Taste **PAIR** auf der Fernbedienung, um in den Modus „**BT PAIRING**“ zu wechseln.

**(ODER)** a. Drücken Sie die Taste **Quelle** auf dem Bedienfeld der Oberseite und wählen Sie dann „**BT**“ aus.

„**BT**“ wird in wenigen Sekunden automatisch zu „**BT PAIRING**“ oder zu „**BT READY**“, falls eine Verbindung bereits verzeichnet wurde.

- b. Wenn „**BT READY**“ erscheint, die Taste **Quelle** auf dem Bedienfeld der Oberseite der Soundbar für mehr als 5 Sekunden gedrückt halten, damit „**BT PAIRING**“ angezeigt wird.

2. Wählen Sie „**[AV] Samsung Soundbar T5-Series**“ aus der Liste aus.

- Wenn eine Soundbar mit dem Bluetooth-Gerät verbunden ist, wird **[Bluetooth-Gerätename]** → „**BT**“ in der vorderen Anzeige angezeigt.

3. Geben Sie Musikdateien auf dem über Bluetooth verbundenen Gerät über die Soundbar aus.



### Falls das Gerät nicht verbunden werden kann

- Falls die Auflistung der zuvor verbundenen Soundbar (z. B. „**[AV] Samsung Soundbar T5-Series**“) in der Liste erscheint, löschen Sie sie.
- Wiederholen Sie dann Schritt 1 und 2.

### HINWEIS

- Nachdem Sie die Soundbar zum ersten Mal mit Ihrem Mobilgerät verbunden haben, verwenden Sie den Modus „**BT READY**“ um erneut eine Verbindung herzustellen.

## Was ist der Unterschied zwischen BT READY und BT PAIRING?

- **BT READY** : In diesem Modus können Sie nach zuvor verbundenen Fernsehern suchen oder ein zuvor verbundenes Mobilgerät mit der Soundbar verbinden.
- **BT PAIRING** : In diesem Modus können Sie ein neues Gerät mit der Soundbar verbinden. (Drücken Sie die Taste  **PAIR** auf der Fernbedienung oder halten Sie die Taste  (**Quelle**) auf der Oberseite der Soundbar für mehr als 5 Sekunden gedrückt, während die Soundbar im „BT“-Modus ist.)

## HINWEISE

- Falls sie beim Verbinden mit einem Bluetooth-Gerät nach einem PIN-Code gefragt werden, geben Sie <0000> ein.
- Im Bluetooth-Verbindungsmodus geht die Bluetooth-Verbindung verloren, wenn der Abstand zwischen der Soundbar und dem Bluetooth-Gerät 10 m überschreitet.
- Die Soundbar schaltet sich nach 20 Minuten im Bereitschaftszustand automatisch aus.
- Die Soundbar könnte unter den folgenden Umständen die Bluetooth-Suche oder -Verbindung eventuell nicht korrekt ausführen:
  - Wenn die Soundbar von einem starken elektrischen Feld umgeben ist.
  - Falls mehrere Bluetooth-Geräte gleichzeitig mit der Soundbar gekoppelt werden.
  - Wenn das Bluetooth-Gerät ausgeschaltet ist, sich nicht an der richtigen Stelle befindet oder nicht funktioniert.
- Elektronische Geräte können Funkstörungen verursachen. Elektromagnetische Wellen erzeugende Geräte müssen vom Soundbar-Hauptgerät ferngehalten werden - z. B. Mikrowellen, WLAN-Geräte etc.
- Der Soundbar unterstützt SBC data (44,1kHz, 48kHz).
- Nur an ein Bluetooth-Gerät anschließen, das die A2DP (AV) Funktion unterstützt.
- Es kann keine Verbindungen zwischen dem Soundbar und Bluetooth-Geräten hergestellt werden, die nur die HF (Hands Free) Funktion unterstützen.
- Nachdem Sie eine Verbindung zwischen der Soundbar und einem Bluetooth-Gerät hergestellt haben, wird durch Auswahl von „**[AV] Samsung Soundbar T5-Series**“ aus der Liste der gefundenen Geräte die Soundbar automatisch in den „BT“-Modus umgeschaltet.
  - Ist nur verfügbar, wenn der Soundbar in der Liste der verbundenen Geräte des Bluetooth-Geräts aufgelistet ist. (Es muss zuvor mindestens einmal eine Verbindung zwischen dem Soundbar und dem Bluetooth-Gerät hergestellt worden sein.)
- Der Soundbar erscheint nur in der Liste der vom Bluetooth-Gerät gefundenen Geräte, wenn der Soundbar „**BT READY**“ anzeigt.

## Bluetooth Power Ein (SOUND MODE)

Wenn die Funktion das Gerät über Bluetooth Power Ein aktiviert und der Soundbar ausgeschaltet ist und ein Bluetooth-Gerät, mit dem bereits zuvor eine Verbindung mit dem Soundbar hergestellt wurde, versucht, eine Verbindung mit dem Soundbar herzustellen, schaltet sich der Soundbar automatisch ein.

1. Halten Sie die Taste **SOUND MODE** mindestens 5 Sekunden gedrückt, während die Soundbar eingeschaltet ist.
2. Auf dem Display der Soundbar erscheint „**ON-BLUETOOTH POWER**“.

## Das Bluetooth-Gerät von der Soundbar trennen

Sie können die Verbindung zwischen dem Bluetooth-Gerät und Soundbar trennen. Die Anleitung hierzu finden Sie in der Bedienungsanleitung des Bluetooth-Geräts.

- Verbindung zum Soundbar wird getrennt.
- Wenn die Soundbar von dem Bluetooth-Gerät getrennt ist, zeigt die Soundbar „**BT DISCONNECTED**“ auf der vorderen Anzeige an.

## Trennen der Soundbar vom Bluetooth-Gerät

Drücken Sie die Taste  (**Quelle**) auf dem Bedienfeld oder Oberseite oder auf der Fernbedienung und wechseln Sie dann in einen beliebigen Modus außer in den „**BT**“-Modus.

- Das Trennen dauert einige Zeit, da das Bluetooth-Gerät ein Antwortsignal von der Soundbar empfangen muss. (Die Zeit zum Trennen kann je nach Bluetooth-Gerät unterschiedlich sein)
- Wenn die Soundbar von dem Bluetooth-Gerät getrennt ist, zeigt die Soundbar „**BT DISCONNECTED**“ auf der vorderen Anzeige an.

### **HINWEISE**

- Bei einer Bluetooth Verbindung geht die Bluetooth Verbindung verloren, wenn der Abstand zwischen dem Soundbar und dem Bluetooth Gerät 10 m überschreitet.
- Wenn sich der Soundbar für mehr als 20 Minuten im Bereitschaftszustand befindet, schaltet er sich automatisch aus.

### **Mehr über Bluetooth**

Bluetooth ist eine neue Technologie, mit der es möglich ist, Bluetooth-fähige Geräte über eine kurze Funkverbindung miteinander zu verbinden.

- Ein Bluetooth Gerät kann Störungen erzeugen oder falsch funktionieren, wenn:
  - Das Empfangs-/Sendesystem eines Bluetooth-Geräts oder der Haupteinheit mit einem Körperteil berührt wird.
  - Die Funkübertragung durch Wände, Ecken oder Bürotrennwände behindert wird.
  - Interferenzen mit Geräten auftreten, welche dasselbe Frequenzband verwenden, wie medizinische Geräte, Mikrowellenherde oder Funknetzwerke.
- Wenn Sie Soundbar über das Bluetooth Gerät betreiben möchten, stellen Sie sicher, dass der Abstand kurz gehalten wird.
- Mit zunehmender Entfernung zwischen Soundbar und Bluetooth-Gerät nimmt die Qualität der Bluetooth-Verbindung ab. Wenn die Distanz den Bluetooth-Betriebsbereich übersteigt, geht die Verbindung verloren.
- In Gebieten mit geringer Empfangssensibilität ist die Funktion der Bluetooth-Verbindung möglicherweise eingeschränkt.
- Die Bluetooth-Verbindung funktioniert nur mit Geräten in unmittelbarer Nähe. Die Verbindung wird automatisch unterbrochen, wenn dieser Radius überschritten wird. Selbst innerhalb dieses Radius kann die Klangqualität durch Hindernisse wie Mauern oder Türen beeinträchtigt werden.
- Dieses Drahtlosgerät kann während des Betriebs elektrische Störungen verursachen.

## Bluetooth-Mehrfachverbindung

Die Soundbar kann mit 2 Bluetooth-Geräten gleichzeitig verbunden werden.



1. Verbinden Sie die Soundbar mit bis zu zwei Bluetooth-Geräten. (Weitere Informationen finden Sie auf Seite 17)
2. Spielen Sie Musik von einem der angeschlossenen Bluetooth-Geräte ab, während zwei Geräte verbunden sind.
3. Um Musik vom Bluetooth-Gerät „B“ während der Wiedergabe vom Gerät „A“ abzuspielen, pausieren oder stoppen Sie die Wiedergabe auf dem Gerät „A“ und starten Sie dann die Wiedergabe auf dem Gerät „B“.
  - Das Gerät schaltet nicht um, wenn Musik vom Gerät „B“ abgespielt wird, ohne dass das Gerät „A“ zuerst pausiert oder gestoppt wird.

## Bluetooth-Mehrfachkopplung

### **So koppeln Sie mehrere Geräte mit der Soundbar**

1. Schalten Sie die Soundbar ein.
2. Drücken und halten Sie bei einer beliebigen Quelle die Taste  (**Quelle**) auf der Oberseite der Soundbar länger als 5 Sekunden gedrückt, um die Soundbar in den „**BT PAIRING**“-Modus zu versetzen, schalten Sie dann auf der Seite des Bluetooth-Gerätes Bluetooth ein und wählen Sie die Soundbar in der Liste der verfügbaren Geräte. Die Soundbar wird automatisch mit dem Bluetooth-Gerät verbunden.
3. Mit der gleichen Methode kann ein 2. Bluetooth-Gerät gekoppelt und mit der Soundbar verbunden werden.

Falls Sie versuchen, ein 3. Gerät zu verbinden, wird ein verbundenes Gerät, das keinen Ton wiedergibt, seine Bluetooth-Verbindung verlieren, jedoch weiterhin mit der Soundbar gekoppelt sein.

4. Mit der gleichen Methode können Sie bis zu 8 Bluetooth-Geräte koppeln, aber nur die letzten 2 bleiben gleichzeitig mit der Soundbar verbunden.

### **HINWEISE**





- Es können nur 1 Samsung Fernsehgerät oder 2 Bluetooth-Geräte gleichzeitig mit der Soundbar verbunden werden.
- Die Soundbar wird von Bluetooth-Geräten getrennt, wenn sie eine Verbindungsanforderung von einem Samsung-TV erhält.



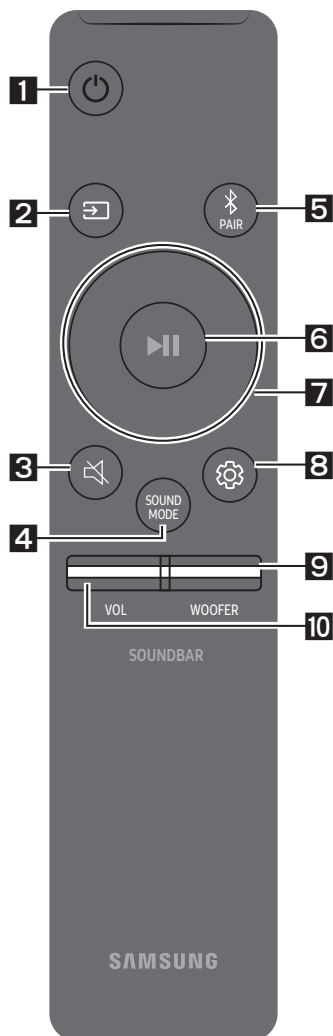







# 08 VERWENDEN DER FERNBEDIENUNG

## So verwenden Sie die Fernbedienung

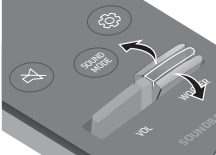
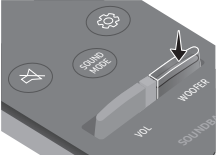

<b>1</b>	 Strom	Schaltet die Soundbar ein und aus.
<b>2</b>	 Quelle	Drücken Sie dies, um eine an die Soundbar angeschlossene Quelle auszuwählen.
<b>3</b>	 Stummschaltung	Drücken Sie die Taste  (Stummschaltung), um den Ton stumm zu schalten. Drücken Sie sie erneut, um den Ton wieder einzuschalten.
<b>4</b>	 SOUND MODE	Sie können den gewünschten Toneffekt durch Wahl von <b>STANDARD</b> , <b>SURROUND SOUND</b> , <b>GAME</b> , <b>SMART</b> oder <b>DTS VIRTUAL:X</b> auswählen. <ul style="list-style-type: none"><li>– <b>STANDARD</b> Gibt den Originalton aus.</li><li>– <b>SURROUND SOUND</b> Liefert ein größeres Klangfeld als der Standard.</li><li>– <b>GAME</b> Liefert einen stereoskopischen Sound, der Sie beim Spielen in die Handlung eintauchen lässt.</li><li>– <b>SMART</b> Analysiert den Inhalt in Echtzeit und stellt automatisch das optimale Schallfeld auf Grundlage der Eigenschaften des Inhalts zur Verfügung.</li><li>– <b>DTS VIRTUAL:X</b> Immersiver 3D-Sound aus jedem Inhalt.</li></ul>

	<ul style="list-style-type: none"> <li>• <b>DRC (Dynamic Range Control)</b> DRC-Funktion (Dynamic Range Control) auf Dolby Digital-Tracks anwenden. Drücken Sie die Taste <b>SOUND MODE</b> und halten Sie sie gedrückt, während die Soundbar ausgeschaltet ist, um DRC (Dynamic Range Control) ein- oder auszuschalten. Bei aktiviertem DRC wird lauter Ton reduziert. (Der Ton könnte verzerrt werden.)</li> <li>• <b>Bluetooth Power</b> Mit dieser Funktion schaltet sich die Soundbar automatisch ein, wenn sie eine Verbindungsanfrage von einem zuvor verbundenen Fernseher oder Bluetooth-Gerät erhält. Diese Einstellung ist standardmäßig eingeschaltet. <ul style="list-style-type: none"> <li>– Halten Sie die Taste <b>SOUND MODE</b> für mindestens 5 Sekunden gedrückt, um die Bluetooth Power-Funktion auszuschalten.</li> </ul> </li> </ul>
<p><b>5</b></p>  <p><b>Bluetooth PAIR</b></p>	<p>Drücken Sie die <b>PAIR</b>-Taste. Im Soundbar-Display wird „<b>BT PAIRING</b>“ angezeigt. In diesem Modus können Sie die Soundbar mit einem neuen Bluetooth-Gerät verbinden, indem Sie die Soundbar aus der Bluetooth-Gerätesuchliste auswählen.</p>
<p><b>6</b></p>  <p><b>Wiedergabe / Pause</b></p>	<p>Drücken Sie die <b>▶  </b>-Taste, um eine Musikdatei vorübergehend anzuhalten. Wenn Sie die Taste erneut drücken, wird die Musikdatei wiedergegeben.</p>
<p><b>7</b></p>  <p><b>Oben/Unten/ Links/Rechts</b></p>	 <p><b>Drücken Sie die angegebenen Bereiche zum Auswählen von Oben/Unten/Links/Rechts.</b></p> <p>Drücken Sie Oben/Unten/Links/Rechts auf der Taste zum Auswählen oder Einstellen von Funktionen.</p> <ul style="list-style-type: none"> <li>• <b>Wiederholen</b> Zum Verwenden der Wiederholungsfunktion im „<b>USB</b>“-Modus drücken Sie die <b>Oben</b>-Taste.</li> <li>• <b>Musiktitel überspringen</b> Drücken Sie die Taste <b>Rechts</b>, um die nächste Musikdatei auszuwählen. Drücken Sie die Taste <b>Links</b>, um die vorherige Musikdatei auszuwählen.</li> <li>• <b>ID SET</b> Drücken und halten Sie die Taste <b>Oben</b> für 5 Sekunden gedrückt, um <b>ID SET</b> abzuschließen (beim Verbinden mit einem Zubehörelement).</li> </ul>

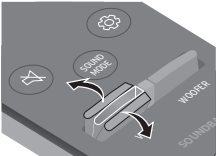
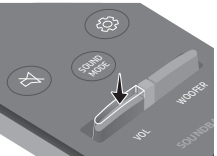
	<ul style="list-style-type: none"> <li>• <b>Lautstärkebeschränkungsfunktion</b> Um Ihr Gehör zu schützen, beschränkt die Lautstärkebegrenzungsfunktion die Lautstärke auf 20, wenn Sie die Soundbar einschalten und die Lautstärke höher als 20 eingestellt ist. <ul style="list-style-type: none"> <li>– Der Standardwert für die Lautstärkebegrenzungsfunktion ist Aus. Sie müssen sie einschalten, um sie zu aktivieren.</li> <li>– Wenn sie eingeschaltet wird, bleibt die Lautstärkebegrenzungsfunktion auch dann eingeschaltet, wenn die Stromversorgung ausgeschaltet wird.</li> <li>– Ein- oder Ausschalten der Lautstärkebegrenzungsfunktion halten Sie die Taste <b>Unten</b> an der Fernbedienung 5 Sekunden lang gedrückt. Bei ausgeschalteter Lautstärkebegrenzungsfunktion erscheint „<b>V FREE</b>“ in der vorderen Anzeige. Bei eingeschalteter Funktion erscheint „<b>V LOCK</b>“.</li> </ul> </li> </ul>
<p><b>8</b></p>  <p><b>Klangsteuerung</b></p>	<p>Sie können unter <b>TREBLE</b>, <b>BASS</b>, oder <b>AUDIO SYNC</b> auswählen.</p> <ul style="list-style-type: none"> <li>• Um die Lautstärke der Höhen oder des Basses zu regeln, drücken Sie die Taste <b>Klangsteuerung</b>, um <b>TREBLE</b> oder <b>BASS</b> auszuwählen und passen Sie dann die Lautstärke mit den <b>Oben/Unten</b>-Tasten zwischen -6~+6 an.</li> <li>• Drücken Sie die Taste  (<b>Klangsteuerung</b>) und halten Sie sie ca. 5 Sekunden lang gedrückt, um den Klang für jedes Frequenzband anzupassen. 150Hz, 300Hz, 600Hz, 1,2kHz, 2,5kHz, 5kHz und 10kHz sind durch Verwendung der Tasten <b>Links/Rechts</b> wählbar und können mit den Tasten <b>Oben/Unten</b> auf eine Einstellung zwischen -6 bis +6 eingestellt werden.</li> <li>• Falls das Video auf dem Fernseher und der Ton der Soundbar nicht synchron sind, drücken Sie die <b>Klangsteuerung</b>-Taste, um <b>AUDIO SYNC</b> auszuwählen und stellen Sie dann mit den <b>Oben/Unten</b>-Tasten die Audioverzögerung zwischen 0~300 Millisekunden ein. (Nicht verfügbar im „<b>USB</b>“- oder „<b>BT</b>“-Modus.)</li> <li>• <b>AUDIO SYNC</b> wird nur bei einigen Funktionen unterstützt.</li> </ul>
<p><b>9</b></p>  <p><b>WOOFER</b></p>	  <p>Bewegen Sie die <b>WOOFER</b>-Taste vor oder zurück, um die Lautstärke des Tieftöners auf -12 oder von -6 bis +6 einzustellen. Um die Lautstärke des Subwoofers auf 0 zu stellen, drücken Sie die Taste.</p>
<p><b>10</b></p>  <p><b>VOL</b></p>	  <p>Bewegen Sie die <b>VOL</b>-Taste vor oder zurück, um die Lautstärke einzustellen.</p> <ul style="list-style-type: none"> <li>• <b>Stummschaltung</b> Drücken Sie die Taste <b>VOL</b>, um den Ton stumm zu schalten. Drücken Sie sie erneut, um den Ton wieder einzuschalten.</li> </ul>

## Anpassen der Soundbar-Lautstärke mit einer TV-Fernbedienung

Bei einem Samsung TV kann die Lautstärke der Soundbar mit der IR-Fernbedienung, die im Lieferumfang des Samsung TV enthalten ist, eingestellt werden.

Stellen Sie zuerst den Fernseher im TV-Menü Ihres Samsung TV auf externe Lautsprecher, und verwenden Sie dann die Samsung-Fernbedienung, um die Lautstärke der Soundbar zu einzustellen. Weitere Informationen finden Sie im Benutzerhandbuch des Fernsehgeräts. Standardmäßig wird diese Funktion von der Fernbedienung des Samsung TV gesteuert. Wenn es sich bei Ihrem Fernsehgerät nicht um einen Samsung TV handelt, befolgen Sie die nachstehenden Anweisungen, um die Einstellungen dieser Funktion zu ändern.

1. Schalten Sie die Soundbar aus.

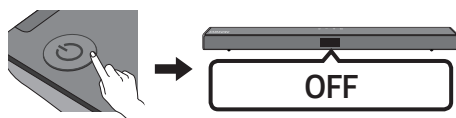

2. Wenn Sie diese Funktion nicht verwenden möchten, drücken Sie die Taste **WOOFER** nach oben und halten Sie sie für 5 Sekunden wiederholt gedrückt, bis „**OFF-TV REMOTE**“ in der Anzeige erscheint.

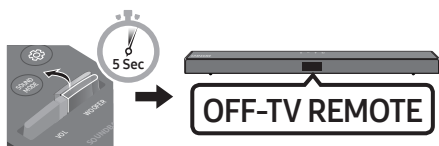

3. Wenn Sie die Soundbar mit der Fernbedienung Ihres Fernsehers steuern wollen, drücken Sie wiederholt die Taste **WOOFER** nach oben und halten Sie sie für 5 Sekunden gedrückt, bis „**ALL-TV REMOTE**“ in der Anzeige erscheint. Verwenden Sie dann das Menü Ihres Fernsehers, um externe Lautsprecher auszuwählen.

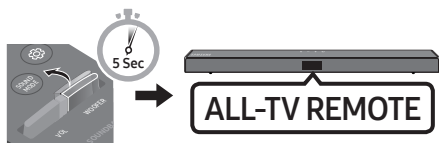

4. Wenn Sie die Soundbar in den Standardmodus zurücksetzen möchten (Steuerung über eine Samsung-TV-Fernbedienung), drücken Sie die Taste **WOOFER** nach oben und halten Sie sie für 5 Sekunden wiederholt gedrückt, bis „**SAMSUNG-TV REMOTE**“ in der Anzeige erscheint.

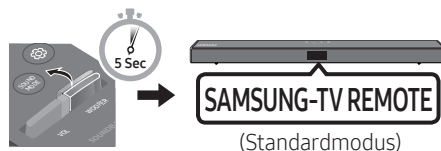

- Jedes Mal, wenn Sie die **WOOFER**-Taste nach oben drücken und für mindestens 5 Sekunden gedrückt halten, ändert sich der Modus in der folgender Reihenfolge: „**SAMSUNG-TV REMOTE**“ (Standardmodus) → „**OFF-TV REMOTE**“ → „**ALL-TV REMOTE**“.
- Diese Funktion ist je nach Fernbedienung eventuell nicht verfügbar.
- Diese Funktion wird von den folgenden Herstellern unterstützt:  
VIZIO, LG, Sony, Sharp, PHILIPS, PANASONIC, TOSHIBA, Hisense, RCA

## Verwenden der verborgenen Tasten (Tasten mit mehr als einer funktion)

Verborgene Taste		Referenzseite
Fernbedienungstaste	Funktion	
WOOFER (Oben)	TV-Fernbedienung Ein/Aus (Standby)	Seite 24
Links	Automatische TV-Verbindung Ein/Aus (BT Bereit)	Seite 13
Oben	ID SET (Standby)	Seite 22
Unten	Lautstärkebeschränkung Ein/Aus (Standby)	Seite 23
 (Klangsteuerung)	7 Band EQ	Seite 23
SOUND MODE	DRC ON/OFF (Standby)	Seite 22
	Bluetooth Power	Seite 22

## Ausgabe-spezifikationen für die unterschiedlichen sound-effekt-modi

Effekt		Eingang	Ausgang	
			Ohne drahtloses Rücklautsprecherkit	Mit drahtlosem Rücklautsprecherkit
 <b>SOUND MODE</b>	STANDARD	2.0 Kanal	2.1 Kanal	4.1 Kanal
		5.1 Kanal	2.1 Kanal	4.1 Kanal
	SURROUND SOUND	2.0 Kanal	2.1 Kanal	4.1 Kanal
		5.1 Kanal	2.1 Kanal	4.1 Kanal
	GAME	2.0 Kanal	2.1 Kanal	4.1 Kanal
		5.1 Kanal	2.1 Kanal	4.1 Kanal
	SMART	2.0 Kanal	2.1 Kanal	4.1 Kanal
		5.1 Kanal	2.1 Kanal	4.1 Kanal
	DTS VIRTUAL:X	2.0 Kanal	2.1 Kanal	4.1 Kanal
		5.1 Kanal	2.1 Kanal	4.1 Kanal

- Das drahtlose Rücklautsprecherkit von Samsung ist separat erhältlich. Für den Erwerb eines Kits kontaktieren Sie den Händler, bei dem Sie die Soundbar erworben haben.

# 09 INSTALLIEREN DER WANDHALTERUNG

## Komponenten für die Anbringung an der Wand



### Vorsichtsmaßnahmen für die Installation

- Installieren Sie nur an einer vertikalen Wand.
- Installieren Sie nicht an einem Ort mit hoher Temperatur oder Feuchtigkeit.
- Überprüfen Sie, ob die Wand stark genug ist, um das Gewicht des Produkts zu tragen. Falls nicht, verstärken Sie die Wand oder wählen Sie einen anderen Installationsort.
- Kaufen und verwenden Sie Befestigungsschrauben oder Verankerungen, die für Ihre Wandart geeignet sind (Gipskartonplatte, Eisenplatte, Holz, etc.). Fixieren Sie die Befestigungsschrauben falls möglich mit Wandverankerungen.
- Kaufen Sie Schrauben für die Wandmontage entsprechend der Art und der Dicke der Wand, an der Sie die Soundbar montieren wollen.
  - Durchmesser: M5
  - Länge: 35 mm oder länger empfohlen.
- Schließen Sie die Kabel vom Gerät an externe Geräte an, bevor sie die Soundbar an der Wand installieren.
- Stellen Sie sicher, dass das Gerät ausgeschaltet und der Netzstecker gezogen ist, bevor Sie es installieren. Andernfalls kann es zu einem elektrischen Schlag kommen.

### Montagehilfe für die Wandhalterung



Aufhängungsschraube



Schraube



Wandhalterung

1. Platzieren Sie die **Montagehilfe für die Wandhalterung** an der Wand.
  - Die **Montagehilfe für die Wandhalterung** muss waagrecht positioniert sein.
  - Falls Ihr Fernseher an der Wand befestigt ist, installieren Sie die Soundbar mindestens 5 cm unterhalb des Fernsehers.

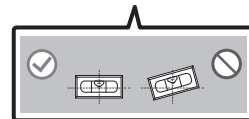
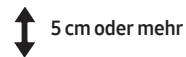

2. Richten Sie die **Mittellinie der Montagehilfe für die Wandhalterung** auf die Mitte des Fernsehers aus (wenn Sie die Soundbar unter dem Fernseher montieren) und befestigen Sie dann die **Montagehilfe für die Wandhalterung** mit Klebeband an der Wand.

- Wenn Sie die Soundbar nicht unter einem Fernseher montieren, stellen Sie sicher, dass sich die **Mittellinie** in der Mitte des Montagebereichs befindet.

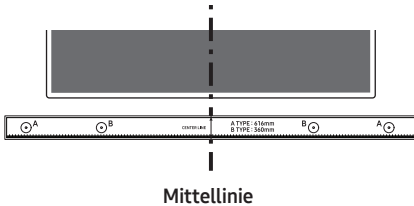

3. Drücken Sie die Spitze eines Stifts oder einen spitzen Bleistift durch die Mitte der **B-TYPE**-Bilder an beiden Enden der Montagehilfe, um die Löcher für die Aufhängungsschrauben zu markieren. Entfernen Sie dann die **Montagehilfe für die Wandhalterung**.

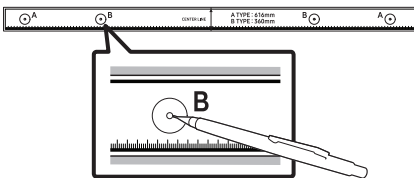

4. Bohren Sie mit einem geeigneten Bohrer an jeder Markierung ein Loch in die Wand.

- Wenn die Markierungen nicht den Positionen der Halterungsbolzen entsprechen, achten Sie darauf, geeignete Dübel oder Molly-Dübel in die Löcher einzuführen, bevor Sie die Aufhängungsschrauben einführen. Wenn Sie Dübel oder Molly-Dübel verwenden, achten Sie darauf, dass die gebohrten Löcher für die verwendeten Dübel oder Molly-Dübel groß genug sind.

5. Stecken Sie eine Schraube (nicht enthalten) durch jede **Aufhängungsschraube** und drehen Sie dann jede Schraube in einem Aufhängungsschraubenloch.

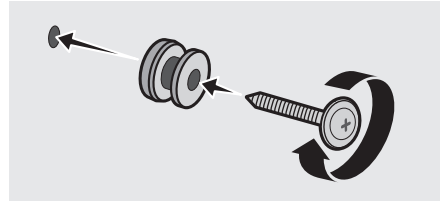

6. Installieren Sie 2 **Wandhalterung** mit der richtigen Ausrichtung auf der Unterseite der Soundbar unter Verwendung von 2 **Schrauben**.

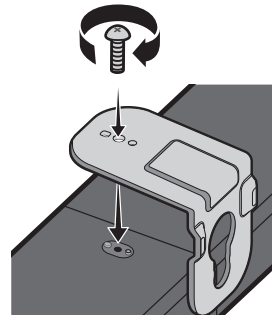

- Achten Sie beim Zusammenbau darauf, dass sich die Aufhängungsteile der **Wandhalterungen** hinter der Rückseite der Soundbar befinden.

Rückseite der Soundbar

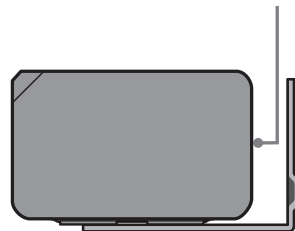

Rechtes Ende der Soundbar

7. Montieren Sie die Soundbar mithilfe der befestigten **Wandhalterungen**, indem Sie die **Wandhalterungen** an die **Aufhängungsschrauben** an der Wand hängen.

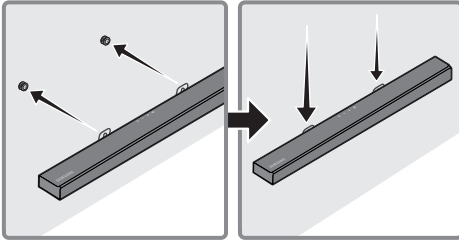

8. Schieben Sie die Soundbar wie nachfolgend dargestellt nach unten, sodass die **Wandhalterung** sicher auf den **Aufhängungsschraube** ruhen.
- Setzen Sie die **Aufhängungsschraube** in den breiten (unteren) Teil der **Wandhalterung** ein und schieben Sie dann die **Wandhalterung** nach unten, sodass die **Wandhalterung** sicher auf den **Aufhängungsschraube** ruhen.

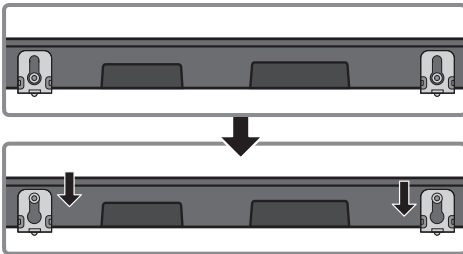

## 10 SOFTWAREAKTUALISIERUNG

Samsung kann in Zukunft Aktualisierungen für das Firmwaresystem der Soundbar anbieten.

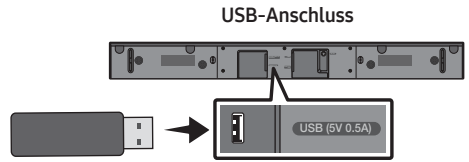

Wenn eine Aktualisierung angeboten wird, können Sie die Firmware aktualisieren, indem Sie ein USB-Gerät mit der darauf gespeicherten Firmware-Aktualisierung an den USB-Anschluss der Soundbar anschließen. Weitere Informationen zum Herunterladen der Aktualisierungsdateien finden Sie auf der Samsung Electronics Webseite unter ([www.samsung.com](http://www.samsung.com)→Support). Wählen Sie dann den Produkttyp oder geben Sie die Modellnummer Ihrer Soundbar ein, wählen Sie die Option Software & Apps und dann Downloads. Beachten Sie, dass die Namen der Option variieren können.

### So überprüfen Sie die Firmware-Version

1. Schalten Sie die Soundbar aus.
2. Drücken und halten Sie die Taste  (**Klangsteuerung**) auf der Fernbedienung ca. 5 Sekunden lang gedrückt.
3. Jede Version wird in der folgenden Reihenfolge auf dem Display der Soundbar angezeigt.  
(Softwareversion → **HDMI** → **Tx** → **Rx** )
  - **Tx** : Drahtlos-Tx-Modul in der Soundbar.
  - **Rx** : Drahtlos-Rx-Modul im Subwoofer.
  - **DISPLAY VERSION R2**
    - R2--- hinten nicht verbunden
    - R2xxx hinten verbunden



# Updateverfahren

**Wichtig:** Die Aktualisierungsfunktion löscht alle Benutzereinstellungen. Wir empfehlen Ihnen, Ihre Einstellungen aufzuschreiben, damit Sie sie nach der Aktualisierung einfach wieder einstellen können. Beachten Sie, dass das Aktualisieren der Firmware auch den Subwoofer-Anschluss zurücksetzt.

1. Schließen Sie einen USB-Stick an den USB-Anschluss Ihres Computers an.

**Wichtig:** Stellen Sie sicher, dass sich keine Musikdateien auf dem USB-Stick befinden. Dies kann dazu führen, dass das Firmware-Update fehlschlägt.

2. Gehen Sie auf die Samsung-Website unter (samsung.com) → wählen Sie Modellnummer eingeben und geben Sie das Modell Ihrer Soundbar ein. Wählen Sie Handbücher und Downloads und laden Sie die neueste Softwaredatei herunter.
3. Speichern Sie die heruntergeladene Software auf einem USB-Speicher und wählen Sie „Hier extrahieren“, um den Ordner zu entzippen.
4. Schalten Sie die Soundbar aus und schließen Sie den USB-Stick mit dem Software-Update an den USB-Anschluss an.
5. Schalten Sie die Soundbar ein und ändern Sie die Quelle auf „**USB**“-Modus. Innerhalb von 3 Minuten wird „**UPDATE**“ angezeigt und die Aktualisierung beginnt. Wenn das Update abgeschlossen ist, wird die Soundbar ausgeschaltet.
6. Schalten Sie die Soundbar ein und drücken Sie die Taste **-/+ (Lautstärke)** auf dem Bedienfeld auf der Oberseite 5 Sekunden lang. „**INIT**“ wird auf dem Bildschirm angezeigt und die Soundbar wird ausgeschaltet. Das Update ist abgeschlossen.
  - Dieses Produkt verfügt über eine DUAL-BOOT-Funktion. Wenn die Firmware nicht aktualisiert werden kann, können Sie sie erneut aktualisieren.
7. Stellen Sie Ihre Einstellungen an der Soundbar wieder her.

# Wenn UPDATE nicht angezeigt wird

1. Schalten Sie die Soundbar aus, trennen Sie das Speichergerät mit den Update-Dateien und verbinden Sie es anschließend erneut mit dem USB-Anschluss der Soundbar.
2. Ziehen Sie das Stromkabel der Soundbar ab, schließen Sie es erneut an und schalten Sie dann die Soundbar ein.

## HINWEISE

- Das Aktualisieren der Firmware funktioniert gegebenenfalls nicht richtig, wenn von der Soundbar unterstützte Audiodateien auf dem Speichergerät gespeichert sind.
- Unterbrechen Sie während des Aktualisierungsprozesses nicht die Stromversorgung und entfernen Sie nicht den USB-Speicher. Wenn die Aktualisierung der Firmware abgeschlossen ist, wird das Hauptgerät automatisch ausgeschaltet.
- Nach Abschluss der Aktualisierung wird die Benutzerkonfiguration in der Soundbar initialisiert, so dass Sie Ihre Einstellungen wieder einstellen können. Wir empfehlen Ihnen, Ihre persönlichen Einstellungen schriftlich zu notieren, damit Sie sie nach dem Update leicht wiederherstellen können. Beachten Sie, dass durch die Aktualisierung der Firmware auch die Subwoofer-Verbindung zurückgesetzt wird. Wenn die Verbindung zum Subwoofer nach dem Update nicht automatisch wiederhergestellt wird, siehe Seite 6. Wenn das Software-Update fehlschlägt, prüfen Sie, ob der USB-Speicher defekt ist.
- Benutzer von Mac OS sollten als USB-Format MS-DOS (FAT) verwenden.
- Abhängig vom Hersteller des Speichergeräts ist eine Aktualisierung über USB gegebenenfalls nicht verfügbar.

# 11 FEHLERBEHEBUNG

Bevor Sie sich an den Kundendienst wenden, überprüfen Sie bitte die folgenden Punkte.

## Das Gerät wird nicht eingeschaltet.

### Ist das Netzkabel fest mit der Steckdose und dem Netzteil verbunden?

- Ziehen Sie das Netzkabel aus der Steckdose und dem Netzteil heraus und schließen Sie es wieder an, um eine sichere Verbindung zu gewährleisten.

### Ist das Netzteil fest mit dem Hauptgerät verbunden?

- Trennen Sie das Netzteil von der Soundbar und schließen Sie es wieder an, um eine feste und sichere Verbindung zu gewährleisten.

## Eine Funktion funktioniert nicht, wenn die Taste gedrückt wird.

### Gibt es statische Elektrizität in der Luft?

- Trennen Sie den Netzstecker und schließen Sie ihn erneut an.

## Im BT-Modus kommt es zu Tonaussetzern.

- Siehe die Abschnitte zur Bluetooth-Verbindung auf Seite 12 und 17.

## Es wird kein Ton wiedergegeben.

### Ist die Stummschaltfunktion aktiviert?

- Drücken Sie die Taste  (**Stummschaltung**), um die Stummschaltfunktion zu deaktivieren.

### Ist die Lautstärke auf das Minimum eingestellt?

- Passen Sie die Lautstärke an.

## Die Fernbedienung funktioniert nicht.

### Sind die Batterien leer?

- Tauschen Sie sie gegen neue aus.

### Ist der Abstand zwischen Fernbedienung und Soundbar-Hauptgerät zu groß?

- Gehen Sie mit der Fernbedienung näher an das Soundbar-Hauptgerät heran.

## Die rote LED am Subwoofer blinkt und der Subwoofer gibt keinen Ton aus.

### Dieses Problem kann auftreten, wenn der Subwoofer nicht an das Soundbar-Hauptgerät angeschlossen ist.

- Versuchen Sie, den Subwoofer erneut zu verbinden. (Siehe Seite 6.)

## Der Subwoofer brummt und vibriert spürbar.

### Versuchen Sie, die Vibration Ihres Subwoofers anzupassen.

- Bewegen Sie die **WOOFER**-Taste an Ihrer Fernbedienung vor oder zurück, um den Subwoofer-Pegel einzustellen. (bis -12 oder zwischen -6 ~ +6).

## 12 LIZENZ

---



Manufactured under license from Dolby Laboratories. Dolby, Dolby Audio, and the double-D symbol are trademarks of Dolby Laboratories.



For DTS patents, see <http://patents.dts.com>. Manufactured under license from DTS Licensing Limited. DTS, the Symbol, DTS in combination with the Symbol, DTS and the Symbol together, Virtual:X, the DTS Virtual:X logo, and DTS 2.0 Channel are registered trademarks or trademarks of DTS, Inc. in the United States and/or other countries. © DTS, Inc. All Rights Reserved.



The terms HDMI and HDMI High-Definition Multimedia Interface, and the HDMI Logo are trademarks or registered trademarks of HDMI Licensing LLC in the United States and other countries.



The Bluetooth® word mark and logos are registered trademarks owned by the Bluetooth SIG, Inc. and any use of such marks by Samsung Electronics Co., Ltd. is under license. Other trademarks and trade names are those of their respective owners.

## 13 BEKANNTMACHUNG ZU OPEN SOURCE LIZENZEN

Wenn Sie Fragen bezüglich des Themas Open Source haben, wenden Sie sich bitte per E-Mail unter der Adresse an Samsung ([oss.request@samsung.com](mailto:oss.request@samsung.com)).

## 14 WICHTIGE HINWEISE ZUM KUNDENDIENST

- Die Abbildungen in dieser Anleitung dienen nur als Referenz und können sich vom aktuellen Produkt unterscheiden.
- Es kann eine Gebühr erhoben werden, wenn:
  - (a) Ein Techniker auf Ihre Anfrage bestellt wird und am Gerät kein Defekt vorliegt (z. B. weil Sie diese Bedienungsanleitung nicht gelesen haben).
  - (b) Sie das Gerät in einer Reparaturwerkstatt abgegeben haben und am Gerät kein Defekt vorliegt (z. B. weil Sie diese Bedienungsanleitung nicht gelesen haben).
- Die Höhe dieser Gebühr wird Ihnen mitgeteilt, bevor irgendwelche Arbeiten durchgeführt werden oder der Hausbesuch erfolgt.

# 15 SPEZIFIKATIONEN UND LEITFADEN

## Technische daten

Modellname	HW-T550
USB	5V/0,5A
Gewicht	2,1 kg
Abmessungen (B × H × T)	860,0 x 55,0 x 85,0 mm
Betriebstemperatur	0°C bis +45°C
Zulässige Luftfeuchtigkeit	10 % ~ 75 %
VERSTÄRKER Nennausgangsleistung	160W(40Wx4)
Unterstützte Wiedergabeformate (DTS 2.0 und DTS Virtual:X Sound wird im DTS-Format wiedergegeben.)	LPCM 2ch, Dolby Audio™ (unterstützt Dolby® Digital), DTS
AUSGANGSLEISTUNG DES DRAHTLOSGERÄTS BT max. Transmitterleistung SRD max. Transmitterleistung	100mW bei 2,4GHz – 2,4835GHz 25mW bei 5,725GHz – 5,825GHz

Subwoofername	PS-WR55D
Gewicht	5,0 kg
Abmessungen (B × H × T)	200,6 x 353,0 x 290,0 mm
VERSTÄRKER Nennausgangsleistung	160W
AUSGANGSLEISTUNG DES DRAHTLOSGERÄTS SRD max. Transmitterleistung	25mW bei 5,725GHz – 5,825GHz

Gesamtstromverbrauch im Bereitschaftszustand (W)	2,0W
Bluetooth Anschlussdeaktivierungsmethode	Halten Sie die Taste <b>SOUND MODE</b> für mindestens 5 Sekunden gedrückt, um die Bluetooth Power-Funktion auszuschalten.

## HINWEISE

- Samsung Electronics Co., Ltd behält sich das Recht auf unangekündigte Änderungen vor.
- Gewicht und Abmessungen können von den Angaben abweichen.

- Samsung Electronics erklärt hiermit, dass dieses Gerät der Richtlinie 2014/53/EU entspricht.



Der vollständige Text der EU-Konformitätserklärung ist unter folgender Internetadresse abrufbar: <http://www.samsung.com> geben Sie unter Support > Produktsupport suchen den Modellnamen ein.  
Dieses Gerät kann in allen EU-Ländern betrieben werden.



#### **[Korrekte Entsorgung der Batterien dieses Produkts]**

##### **(Gilt für Länder mit Abfalltrennsystemen)**

Die Kennzeichnung auf der Batterie bzw. auf der dazugehörigen Dokumentation oder Verpackung gibt an, dass die Batterie zu diesem Produkt nach seiner Lebensdauer nicht zusammen mit dem normalen Haushaltsmüll entsorgt werden darf. Wenn die Batterie mit den chemischen Symbolen Hg, Cd oder Pb gekennzeichnet ist, liegt der Quecksilber-, Cadmium- oder Blei-Gehalt der Batterie über den in der EG-Richtlinie 2006/66 festgelegten Referenzwerten. Wenn Batterien nicht ordnungsgemäß entsorgt werden, können sie der menschlichen Gesundheit bzw. der Umwelt schaden.

Bitte helfen Sie, die natürlichen Ressourcen zu schützen und die nachhaltige Wiederverwertung von stofflichen Ressourcen zu fördern, indem Sie die Batterien von anderen Abfällen getrennt über Ihr örtliches kostenloses Altbatterie- Rücknahmesystem entsorgen.



#### **Korrekte Entsorgung von Altgeräten (Elektroschrott)**

##### **(Gilt für Länder mit Abfalltrennsystemen)**

Die Kennzeichnung auf dem Produkt, Zubehörteilen bzw. auf der dazugehörigen Dokumentation gibt an, dass das Produkt und Zubehörteile (z. B. Ladegerät, Kopfhörer, USB-Kabel) nach ihrer Lebensdauer nicht zusammen mit dem normalen Haushaltsmüll entsorgt werden dürfen. Entsorgen Sie dieses Gerät und Zubehörteile bitte getrennt von anderen Abfällen, um der Umwelt bzw. der menschlichen Gesundheit nicht durch unkontrollierte Müllbeseitigung zu schaden. Helfen Sie mit, das Altgerät und Zubehörteile fachgerecht zu entsorgen, um die nachhaltige Wiederverwertung von stofflichen Ressourcen zu fördern. Private Nutzer wenden sich an den Händler, bei dem das Produkt gekauft wurde, oder kontaktieren die zuständigen Behörden, um in Erfahrung zu bringen, wo Sie das Altgerät bzw. Zubehörteile für eine umweltfreundliche Entsorgung abgeben können.

Gewerbliche Nutzer wenden sich an ihren Lieferanten und gehen nach den Bedingungen des Verkaufsvertrags vor. Dieses Produkt und elektronische Zubehörteile dürfen nicht zusammen mit anderem Gewerbemüll entsorgt werden.

Für Informationen über die Umweltverpflichtungen und produktspezifischen regulatorischen Verpflichtungen von Samsung wie z. B. REACH, WEEE, Batterien, besuchen Sie:  
[http://www.samsung.com/uk/aboutsamsung/samsungelectronics/corporatecitizenship/data\\_corner.html](http://www.samsung.com/uk/aboutsamsung/samsungelectronics/corporatecitizenship/data_corner.html)

#### **VERORDNUNG (EU) 2019/1782 DER KOMMISSION**

Ökodesign-Anforderungen an externe Netzteile  
[www.samsung.com/global/ecodesign\\_component](http://www.samsung.com/global/ecodesign_component)

# OHUTUSTEAVE

## HOIATUSED

ELEKTRILÖÖGIOHU VÄHENDAMISEKS ÄRGE EEMALDAGE KAANT (EGA TAGAPANEELI). SEADMES POLE KASUTAJA HOOLDATAVAID OSI. HOOLDAMISEKS PÕÖRDUGE KVALIFITSEERITUD TEENINDUSTÖÖTAJATE POOLE.

Sümboleid, mis võivad teie Samsungi tootel olla, on selgitatud alltoodud tabelis.

	<b>ETTEVAATUST!</b> <b>MITTE AVADA,</b> <b>ELEKTRILÖÖGIOHT</b>	
	See sümbol tähendab, et seade sisaldab kõrgepinge all olevaid osi. Toote mis tahes seosmisteh osade puudutamine on ohtlik.	
	See sümbol tähendab, et seadmega on kaasas selle kasutamist ja hooldamist puudutav oluline dokumentatsioon.	
	II klassi toode: selle sümboliga tähistatud toode ei nõua ohutuks ühendamiseks elektrimaandust. Kui toitejuhtmega seadmel ei ole seda sümbolit, PEAB seadmel olema toimiv ühendus maandusega.	
	Vahelduvvoolupinge: selle sümboliga tähistatud nimipinge on vahelduvvoolupinge.	
	Alalisvoolupinge: selle sümboliga tähistatud nimipinge on alalisvoolupinge.	
	Ettevaatust, vaadake kasutusjuhendit: see sümbol annab teada, et kasutaja peab täpsemat ohutusteavet vaatama kasutusjuhendist.	

## HOIATUS

- Tulekahju- või elektrilöögiohu vähendamiseks ei tohi seade kokku puutuda vihmavee ega niiskusega.

## ETTEVAATUST!

- ELEKTRILÖÖGI VÄLTIMISEKS PANGE PISTIKU LAI HARU TÄIELIKULT LAIA PILUSSE.
- Seade peab alati olema ühendatud kaitsemaandusega vahelduvvoolu pistikupessa.
- Seadme lahtiühendamiseks toiteallikast tuleb pistik elektrikontaktist välja tõmmata. Seetõttu peab toitepistik olema alati kergesti juurdepääsetav.
- Väldige seadme kokkupuudet veetilkade või -pritsmetega. Ärge pange seadmele vedelikega täidetud anumaid, nt vaase.
- Seadme täielikult väljalülitamiseks peate toitepistikut seinakontaktist välja tõmbama. Seetõttu peab toitepistik alati olema kergesti juurdepääsetav.

# ETTEVAATUSABINÕUD

1. Veenduge, et teie maja vahelduvvoolu toitevarustus vastaks toote põhjal asuval identifitseerimiskleebisel toodud toitenõuetele. Paigaldage toode horisontaalselt sobivale alusele (mööbliesemele), jättes ventileerimiseks piisavalt ruumi (7–10 cm). Veenduge, et ventilatsioonivad poleks kaetud. Ärge asetage seadet võimenditele ega muudele seadmetele, mis võivad muutuda kuumaks. See seade on mõeldud pidevaks kasutamiseks. Seadme täielikult väljalülitamiseks eemaldage vahelduvvoolupistik elektrikontaktist. Eemaldage seade vooluvõrgust, kui te ei kavatse seda pikemat aega kasutada.
2. Äikesetormi ajal eemaldage vahelduvvoolupistik elektrikontaktist. Äikesest tingitud pingetipud võivad seadet kahjustada.
3. Ärge hoidke seadet otsese päikesevalguse käes ega muude soojusallikate lähedal. See võib põhjustada ülekuumenemist ja seadme riket.
4. Kaitske toodet niiskuse (nt lillevaasid) ja liigse kuumuse (nt kolderuum) või seadmete eest, mis loovad tugevaid magnet- või elektrivälju. Seadme rikke korral eemaldage toitekaabel vahelduvvoolu-toiteallikast. Toode ei ole mõeldud tööstuslikuks kasutuseks. See on mõeldud ainult isiklikuks kasutamiseks. Kui toodet on hoitud madalal temperatuuril, võib tekkida kondensatsioon. Kui transpordite seadet talvisel ajal, siis oodake enne kasutamist umbes kaks tundi, kuni seade on saavutanud toatemperatuuri.
5. Tootega kasutatavad patareid sisaldavad keskkonnale kahjulikke kemikaale. Ärge visake patareid olmeprügisse. Ärge visake kasutatud patareid tulle. Ärge laske patareidel lühistuda, ärge võtke neid koost lahti ega laske neil üle kuumeneda. Patarei valesti paigaldamisel tekib plahvatusoht. Asendage ainult sama või samaväärset tüüpi patareiga.

## TEAVE SELLE JUHENDI KOHTA

Kasutusjuhend koosneb kahest osast: sellest paberandjal lihtsast KASUTUSJUHENDIST ja põhjalikumast TÄIELIKUST KASUTUSJUHENDIST, mille saab alla laadida.



### KASUTUSJUHENDIST

See kasutusjuhend käsitleb ohutussuuniseid, teavet toote paigaldamise, komponentide ja ühenduste kohta ning toote tehnilisi andmeid.



### TÄIELIKUST KASUTUSJUHENDIST

TÄIELIKUST KASUTUSJUHENDIST pääsete juurde Samsungi veebipõhises klienditoekeskuses, skannides QR-koodi. Juhendi vaatamiseks arvutis või mobiilsideseadmes laadige see dokumendi vormingus Samsungi veebisaidilt alla. (<http://www.samsung.com/support>)

Disain ja tehnilised andmed võivad muutuda ilma ette teatamata.

# SISUKORD

<b>01</b>	<b>Komponentide Kontrollimine</b>	<b>2</b>
	Patareide sisestamine enne kaugjuhtimispuldi kasutamist (2 AA-patareid)	2
<b>02</b>	<b>Toote Ülevaade</b>	<b>3</b>
	Soundbari esipaneel / ülemine paneel	3
	Soundbari alumine paneel	4
<b>03</b>	<b>Soundbari Ühendamine</b>	<b>5</b>
	Elektritoite ühendamine	5
	Soundbari ühendamine bassikõlariaga	6
	– Bassikõlari ja Soundbari automaatne ühendamine	6
	– Bassikõlari käsitsi ühendamine, kui automaatne ühendamine nurjub	7
	SWA-8500S (müügil eraldi) -i ühendamine Soundbariga	8
<b>04</b>	<b>Teleriga Ühendamine</b>	<b>10</b>
	1. meetod. Ühendamine kaabliga	10
	– Ühendamine optilise kaabliga	10
	– Teleri ühendamine HDMI-kaabli kaudu	11
	2. meetod. Ühendamine juhtmevabalt	12
	– Teleri ühendamine Bluetoothi kaudu	12
<b>05</b>	<b>Välisseadme Ühendamine</b>	<b>14</b>
	Ühendamine optilise kaabliga	14
	Ühendamine HDMI-kaabli kaudu	15
<b>06</b>	<b>USB-Mäluseadme Ühendamine</b>	<b>16</b>



<b>07</b>	<b>Mobiilsideseadme Ühendamine</b>	<b>17</b>
	Ühendamine Bluetoothi kaudu	17
<b>08</b>	<b>Kaugjuhtimispuldi Kasutamine</b>	<b>21</b>
	Kuidas kaugjuhtimispulti kasutada?	21
	Soundbari helitugevuse reguleerimine teleri kaugjuhtimispuldiga	24
	Peidetud nuppude (nupud, millel on rohkem kui üks funktsioon) kasutamine	25
	Heliväljundi andmed erinevate heliefektirežiimide puhul	25
<b>09</b>	<b>Seinakinnituse Paigaldamine</b>	<b>26</b>
	Ettevaatusabinõud paigaldamisel	26
	Seinakinnituse komponendid	26
<b>10</b>	<b>Tarkvara-Värskendus</b>	<b>28</b>
	Kuidas püsivara versiooni kontrollida	28
	Värskendamistoiming	29
	Kui teadetak, „UPDATE“ ei kuvata	29
<b>11</b>	<b>Veaotsing</b>	<b>30</b>
<b>12</b>	<b>Litsents</b>	<b>31</b>
<b>13</b>	<b>Avatud Lähtekoodi Litsentsi Teatis</b>	<b>31</b>
<b>14</b>	<b>Oluline Teenusega Seotud Märkus</b>	<b>31</b>
<b>15</b>	<b>Tehnilised Andmed ja Teave</b>	<b>32</b>
	Tehnilised andmed	32

# 01 KOMPONENTIDE KONTROLLIMINE

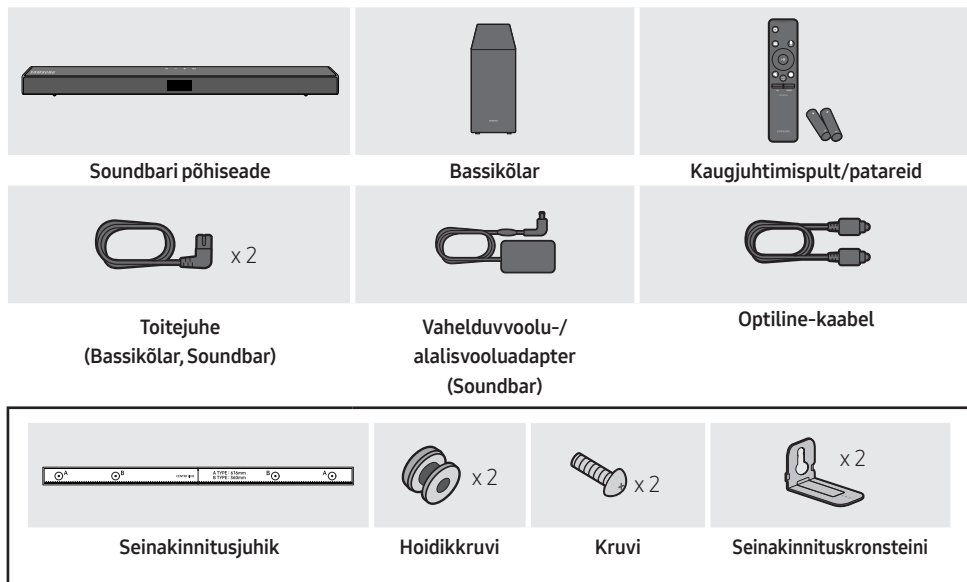

- Teavet toiteallika ja voolutarbe kohta leiate toote sildilt. (Silt : Soundbari põhiseadme alaosa)
- Lisakomponentide või valikuliste kaablite ostmiseks võtke ühendust Samsungi teeninduskeskusega või Samsungi klienditeenindusega.
- Olenevalt piirkonnast võib vahelduvvoolupistiku välimus erineda või see võidakse tarnida vahelduvvoolu-/alalisvooluadapteriga integreeritud kujul.
- Tarvikute välimus võib veidi erineda ülaltoodud joonistest.

## Patareide sisestamine enne kaugjuhtimispuldi kasutamist (2 AA-patareid)

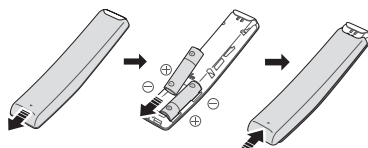

Lükake tagumist katet noole suunas, kuni see on täielikult eemaldatud. Sisestage 2 AA-tüüpi patareid (1,5 V) õige polaarsusega. Lükake tagumine kate oma kohale tagasi.

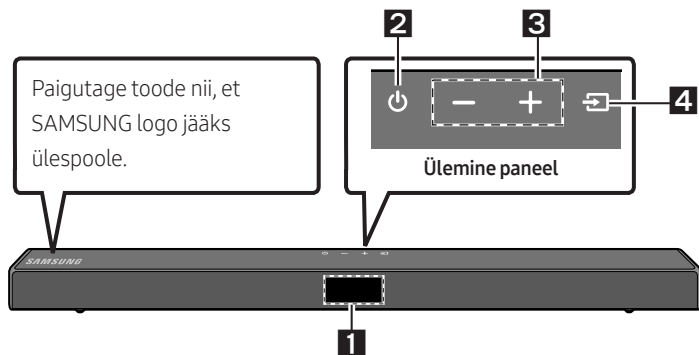

# 02 TOOTE ÜLEVAADE

## Soundbari esipaneel / ülemine paneel



<b>1</b>	<b>Ekraan</b> Kuvab toote oleku ja kasutatava režiimi.												
<b>2</b>	<b>Nupp  (Toide)</b> Lülitab toite sisse ja välja. <ul style="list-style-type: none"><li>• <b>Auto Power Down funktsioon</b> Seade lülitub automaatselt välja järgmistes olukordades.<ul style="list-style-type: none"><li>– Režiim <b>D.IN / HDMI / BT / USB</b>: kui helisignaali ei ole 20 minutit.</li></ul></li></ul>												
<b>3</b>	<b>Nupp -/+ (Helitugevus)</b> Reguleerib helitugevust. <ul style="list-style-type: none"><li>• Reguleerimisel kuvatakse helitugevuse tase Soundbari eesmisel ekraanil.</li></ul>												
<b>4</b>	<b>Nupp  (Allikas)</b> Valib allika sisendrežiimi. <table border="1"><thead><tr><th>Sisendrežiim</th><th>Ekraan</th></tr></thead><tbody><tr><td>Optiline digitaalne sisend</td><td>D.IN</td></tr><tr><td>ARC (HDMI OUT)-sisend</td><td>D.IN → TV ARC (automaatne teisendamine)</td></tr><tr><td>HDMI-sisend</td><td>HDMI</td></tr><tr><td>BLUETOOTH-režiim</td><td>BT</td></tr><tr><td>USB-režiim</td><td>USB</td></tr></tbody></table> <ul style="list-style-type: none"><li>• Režiimi „<b>BT PAIRING</b>“ sisselülitamiseks valige allikaks „<b>BT</b>“ ning seejärel vajutage ja hoidke all nuppu  (<b>Allikas</b>) kauem kui 5 sekundit.</li></ul>	Sisendrežiim	Ekraan	Optiline digitaalne sisend	D.IN	ARC (HDMI OUT)-sisend	D.IN → TV ARC (automaatne teisendamine)	HDMI-sisend	HDMI	BLUETOOTH-režiim	BT	USB-režiim	USB
Sisendrežiim	Ekraan												
Optiline digitaalne sisend	D.IN												
ARC (HDMI OUT)-sisend	D.IN → TV ARC (automaatne teisendamine)												
HDMI-sisend	HDMI												
BLUETOOTH-režiim	BT												
USB-režiim	USB												

- Kui ühendate vahelduvvoolu toitejuhtme, hakkab toitenupp tööle 4 kuni 6 sekundi jooksul.
- Kui lülitate seadme sisse, tekib enne heli kõlamist 4 kuni 5 sekundi pikkune viivitus.
- Kui soovite nautida ainult Soundbari heli, tuleks teleri kõlarid teleri heliseadistusmenüüst välja lülitada. Vt oma teleriga kaasasolevat kasutusjuhendit.

# Soundbari alumine paneel

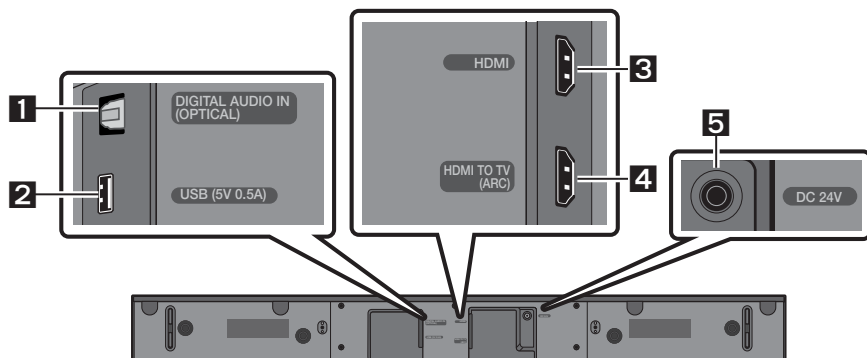

<b>1</b>	<b>DIGITAL AUDIO IN (OPTICAL)</b> Saate ühendada välisseadme digitaalse (optilise) väljundiga.
<b>2</b>	<b>USB (5V 0.5A)</b> Saate ühendada USB-seadme ja esitada Soundbari kaudu USB-seadmes olevaid muusikafaile.
<b>3</b>	<b>HDMI</b> Sisestab samal ajal digitaalseid video- ja helisignaale, kasutades selleks HDMI-kaablit. Saate ühendada välisseadme HDMI-väljundiga.
<b>4</b>	<b>HDMI TO TV (ARC)</b> Saate ühendada teleri HDMI (ARC) pesaga.
<b>5</b>	<b>DC 24V (toitesisend)</b> Saate ühendada vahelduvvoolu-/alalisvooluadapteri.

- Kui eemaldate vahelduvvoolu-/alalisvooluadapteri toitekaabli seinakontaktist, tõmmake pistikust. Ärge tõmmake kaablist.
- Ärge ühendage seda seadet või muid komponente vahelduvvooluvõrgu pistikupessa, enne kui kõik ühendused komponentide vahel on lõpetatud.

# 03 SOUNDBARI ÜHENDAMINE

## Elektritoite ühendamine

Kasutage toitekomponente, et ühendada bassikõlar ja Soundbar järgmises järjestuses.

1. Ühendage toitekaabel bassikõlariga.
2. Ühendage toiteväljundikaabel toiteadapteriga ja seejärel Soundbariga.
3. Ühendage toitekaabel pistikupessa.

Vaadake allolevaid jooniseid.

- Teavet vajaliku elektritoite ja voolutarbe kohta leiate tootel olevalt sildilt.  
(Silt: Soundbari põhiseadme alaosa.)

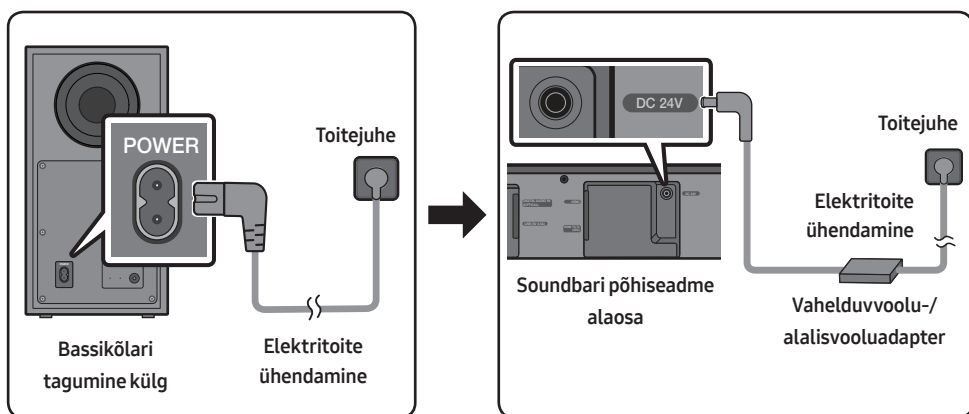

- Veenduge, et vahelduvvoolu-/alalisvooluadapter oleks kindlalt laual või pörandal. Kui panete adapteri nii, et see on rippuvas asendis, vahelduvvoolu-/alalisvooluadapteri sisend ülespoole, võivad adapterisse sattuda vesi või muud võõrkehjad ja põhjustada adapteri talitlushäireid.

# Soundbari ühendamine bassikõlariga

Kui bassikõlar on ühendatud, saate nautida rikkalikku bassiheli.

## Bassikõlari ja Soundbari automaatne ühendamine

Kui lülitate pärast Soundbari ja bassikõlari toitekaablite ühendamist toite sisse, ühendatakse bassikõlar automaatselt Soundbariga.

- Kui automaatne sidumine on lõpetatud, süttivad bassikõlari taga olevad sinised näidikud.

## LED-näidikud bassikõlari tagaküljel

LED	Olek	Kirjeldus	Lahendus
Sinine	Põleb	Edukalt ühendatud (tavatöö)	-
	Vilgub	Ühenduse taastamine	Kontrollige, kas Soundbari põhiseadme toitekaabel on korralikult ühendatud, või oodake umbes 5 minutit. Kui vilkumine ei lõpe, proovige bassikõlar käsitsi ühendada. Vt lk 7.
Punane	Põleb	Ooterežiim (kui Soundbari põhiseade on välja lülitatud)	Kontrollige, kas Soundbari põhiseadme toitekaabel on korralikult ühendatud.
		Ühendamine ebaõnnestus	Ühendage uuesti. Vt käsitsi ühendamise suuniseid lk 7.
Punane ja sinine	Vilgub	Tõrge	Vt juhendist Samsungi teeninduskeskuse kontaktandmeid.

## Bassikõlari käsitsi ühendamine, kui automaatne ühendamine nurjub

### Enne allpool kirjeldatud käsitsi ühendamist

- Kontrollige, kas Soundbari ja bassikõlari toitekaablid on korralikult ühendatud.
- Veenduge, et Soundbar oleks sisse lülitatud.

1. Hoidke bassikõlari taga olevat nuppu **ID SET** vähemalt 5 sekundit vajutatuna.
  - Bassikõlari taga olev punane näidik kustub ja sinine näidik vilgub.

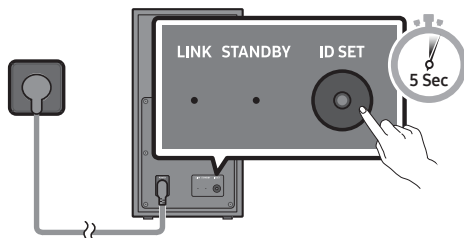

Bassikõlari tagumine külg

2. Vajutage kaugjuhtimispuldil nuppu **Üles** vähemalt 5 sekundit.
  - Soundbari ekraanile ilmub mõneks ajaks teade **ID SET** ja seejärel kaob.
  - Soundbar lülitub automaatselt sisse, kui **ID SET** on lõpetatud.

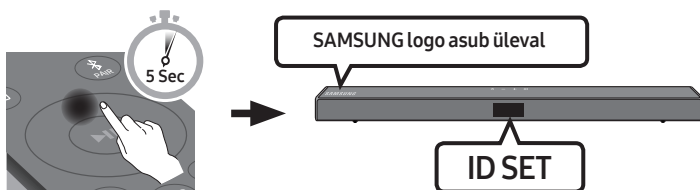

3. Kontrollige, kas LED-tuli LINK põleb siniselt (ühendamine lõpetatud).

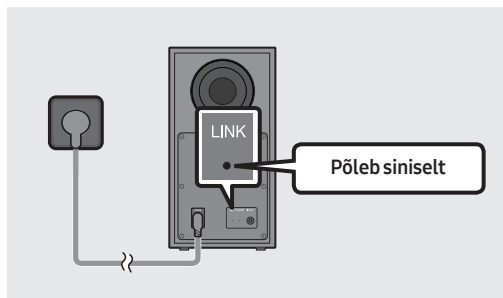

LED-tuli LINK lõpetab vilkumise ja jääb siniselt põlema, kui Soundbar ja juhtmevaba bassikõlar on omavahel ühendatud.

## MÄRKUSED

- Ärge ühendage selle toote või oma teleri toitejuhet seinakontakti, enne kui kõik ühendused komponentide vahel on lõpetatud.
- Enne selle toote teisaldamist või paigaldamist lülitage toide kindlasti välja ja lahutage toitejuhe vooluvõrgust.
- Kui põhiseade on välja lülitatud, lülitub juhtmevaba bassikõlar ooterežiimi ja STANDBY LED tagaosas muutub pärast mitu korda siniselt vilkumist punaseks.
- Kui kasutate Soundbari lähedal seadet, mis kasutab Soundbariga sama sagedust (5,8 GHz), võivad häired põhjustada heli katkemist.
- Põhiseadme juhtmevaba signali maksimaalne edastuskaugus on ligikaudu 10 meetrit, kuid see võib olenevalt kasutuskeskkonnast erineda. Kui põhiseadme ja juhtmevaba bassikõlari vahel on terasbetoonist või metallist sein, ei pruugi süsteem üldse töötada, kuna juhtmevaba signaal ei läbi metalli.

## ETTEVAATUSABINÕUD

- Juhtmevaba ühenduse vastuvõtuantennid on juhtmevabasse bassikõlarisse sisse ehitatud. Hoidke seadmeid eemal veest ja niiskusest.
- Optimaalse kuulamiskogemuse tagamiseks veenduge, et juhtmeta bassikõlari ja juhtmeta vastuvõtjamooduli (müüakse eraldi) ümbruses ei oleks takistusi.

## SWA-8500S (müügil eraldi) -i ühendamine Soundbariga

Minge üle tõelisele juhtmevabale ruumilisele helile, ühendades Samsungi juhtmevaba tagakõlarikomplekti (SWA-8500S, müügil eraldi) Soundbariga.

1. Ühendage juhtmevaba vastuvõtja moodul 2 ruumilise heli kõlariga.
  - Kõlarite kaablid on märgistatud värvikoodiga.

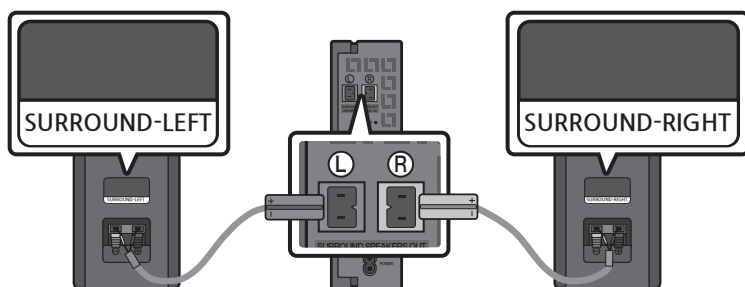



2. Pärast juhtmevaba vastuvõtja mooduli ühendamist pistikupessa kontrollige selle ooterežiimi olekut.
- Juhtmeta vastuvõtumoodulil olev LED-näidik LINK hakkab siniselt vilkuma. Kui LED-näidik ei vilgu, hoidke juhtmeta vastuvõtumooduli tagaküljel olevat nuppu **ID SET** pliitsi otsaga 5–6 sekundit all, kuni LED-näidik LINK hakkab siniselt vilkuma. Lisateavet LED-näidiku kohta vt SWA-8500S-i kasutusjuhendist.

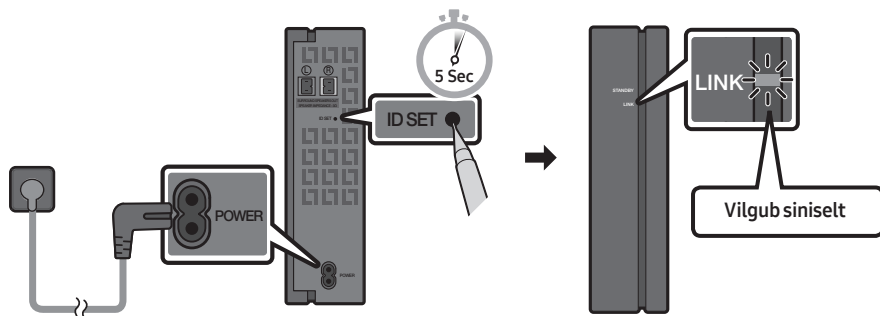

3. Vajutage kaugjuhtimispuldil nuppu **Üles** vähemalt 5 sekundit.
- Soundbari ekraanile ilmub mõneks ajaks teade **ID SET** ja seejärel kaob.
  - Soundbar lülitub automaatselt sisse, kui **ID SET** on lõpetatud.

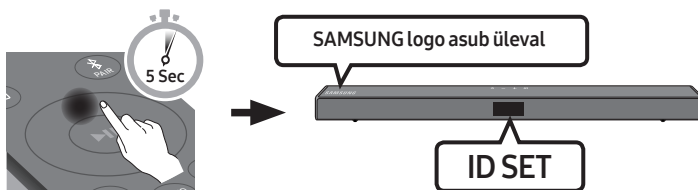

### ⚠ ETTEVAATUST!

- Kui Soundbar esitas SWA-8500S-iga ühenduse loomise ajal muusikat, võib bassikõlarist kõlada ühenduse lõpuleviimisel katkendlikku esitust.

4. Kontrollige, kas LED-tuli LINK põleb siniselt (ühendamine lõpetatud).

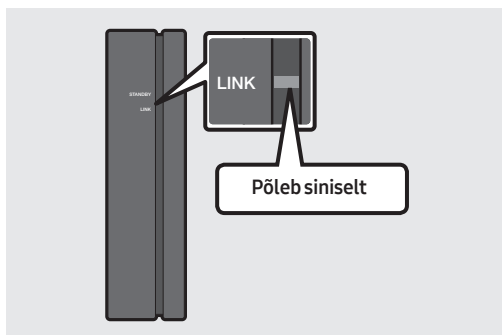

LED-tuli LINK lõpetab vilkumise ja jääb siniselt põlema, kui Soundbar ja juhtmevaba vastuvõtja moodul on omavahel ühendatud.

5. Kui SWA-8500S-i ei ühendata, korrake 2. sammus kirjeldatud toimingut.

# 04 TELERIGA ÜHENDAMINE

Saate kuulata teleri heli Soundbari kaudu juhtmega või juhtmevaba ühendusega.

- Kui Soundbar on valitud Samsungi teleriga ühendatud, saab Soundbari teleri kaugjuhtimispuldi abil juhtida.
  - Seda funktsiooni saab kasutada 2017. aasta ja uuemate Bluetoothi toega Samsungi nutiteleritega, kui ühendate Soundbari teleriga, kasutades optilist kaablit.
  - See funktsioon võimaldab kasutada ka teleri menüüd, et reguleerida helivälja ja erinevaid seadeid ning lisaks helitugevust ja -vaigistust.

## 1. meetod. Ühendamine kaabliga

Kui edastatavad signaalid on vormingus Dolby Digital ja suvandi „Digitaalse väljundi helivorming“ seadeks on valitud teleris PCM, on soovitatud valida seadeks Dolby Digital. Pärast seade muutmist on võimalik nautida paremat helikvaliteeti. (Olenevalt teleri tootjast võib selle menüüs olla kasutatud Dolby Digitali ja PCM-i kohta teisi sõnu.)

### Ühendamine optilise kaabliga

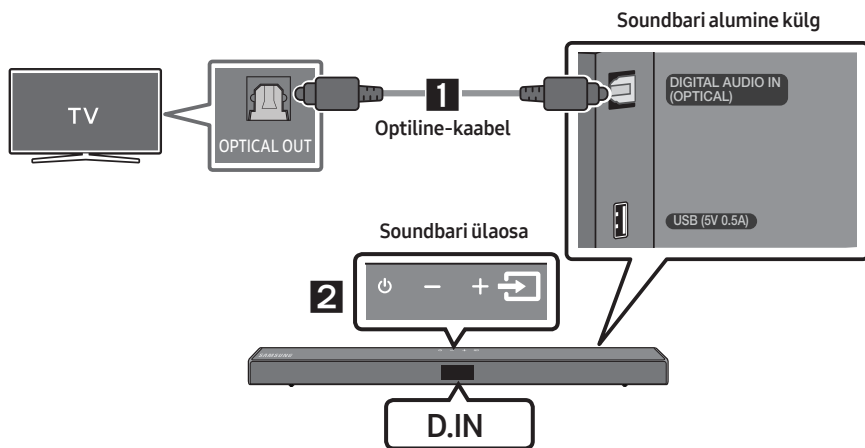

1. Ühendage Soundbari pesa **DIGITAL AUDIO IN (OPTICAL)** digitaalse optilise kaabli abil teleri pesaga OPTICAL OUT.
2. Vajutage ülemisel paneelil või kaugjuhtimispuldil nuppu  (**Allikas**) ja seejärel valige režiim „**D.IN**“.

## Teleri ühendamine HDMI-kaabli kaudu

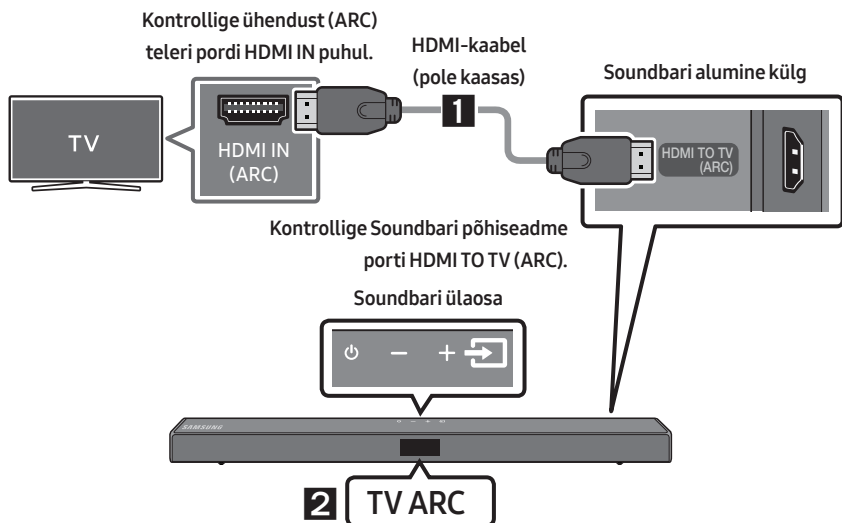

1. Kui Soundbar ja teler on sisse lülitatud, ühendage HDMI-kaabel (pole kaasas), nagu on joonisel näidatud.
2. Soundbari põhiseadme ekraanil kuvatakse „**TV ARC**“ ja Soundbar esitab teleri heli.
  - Kui teleri heli ei ole kuulda, vajutage kaugjuhtimispuldil või Soundbari peal nuppu  (**Allikas**), et aktiveerida režiim „**D.IN**“. Ekraanil kuvatakse järjest „**D.IN**“ ja „**TV ARC**“ ning esitatakse teleri heli.
  - Kui Soundbari põhiseadme kuvaaknas ei ole kuvatud **TV ARC**, kontrollige, kas HDMI-kaabel (pole kaasas) on ühendatud õige pesaga.
  - Kasutage teleri kaugjuhtimispuldi helitugevuse nuppu Soundbari helitugevuse muutmiseks.

### MÄRKUSED

- HDMI on liides, mis võimaldab video- ja heliandmete digitaalset edastamist vaid ühe pesa kaudu.
- Kui teleril on ARC-port, ühendage HDMI-kaabel porti HDMI IN (ARC).
- Soovitame kasutada võimaluse korral südamikuta HDMI-kaablit. Kui kasutate südamikuga HDMI-kaablit, valige kaabel, mille läbimõõt on vähem kui 14 mm.
- See funktsioon ei ole saadaval, kui HDMI-kaabel ei toeta ARC-i.

## 2. meetod. Ühendamine juhtmevabalt

### Teleri ühendamine Bluetoothi kaudu

Kui teler on ühendatud Bluetoothi kaudu, saate kuulata stereoheli ilma tülivate kaabliteta.

- Korraga saab ühendada ainult ühe teleri.

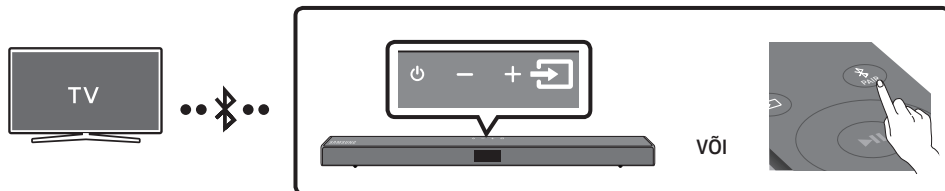

### Esmakordne ühendamine

1. Vajutage kaugjuhtimispuuldil nuppu  PAIR, et siseneda režiimi „BT PAIRING“.

(VÕI) a. Vajutage ülemisel paneelil nuppu  (Allikas) ja valige seejärel „BT“.  
„BT“ lülitub mõne sekundi pärast automaatselt režiimi „BT PAIRING“ või režiimi „BT READY“, kui saadaval on ühenduskirje.

- b. Kui kuvatakse „BT READY“, hoidke nuppu  (Allikas) Soundbari ülemisel paneelil kauem kui 5 sekundit all, et kuvataks „BT PAIRING“.

2. Valige teleris Bluetooth-režiim. (Lisateavet vt teleri kasutusjuhendist.)

3. Valige teleri ekraanil kuvatavast loendist „[AV] Samsung Soundbar T5-Series“.

Saadaolev Soundbar on kuvatud teleri Bluetooth-seadmete loendis teatega „Need Pairing“ või „Paired“. Soundbari ühendamiseks valige teade ja looge ühendus.

- Kui teler on ühendatud, ilmub Soundbari eesmisele ekraanile teade [Teleri Nimi] → „BT“.

4. Nüüd kuulete Soundbari kaudu teleri heli.

### Kui seadme ühendamine ebaõnnestub

- Kui loendis kuvatakse eelnevalt ühendatud Soundbar (nt „[AV] Samsung Soundbar T5-Series“), siis kustutage see.
- Seejärel korrake 1.–3. sammu.

### MÄRKUS



- Pärast seda, kui olete Soundbari esimest korda teleriga ühendanud, kasutage uuesti ühendamiseks režiimi „BT READY“.

## Soundbari ja teleri ühenduse katkestamine

Vajutage ülemisel paneelil või kaugjuhtimispuldil nuppu  (**Allikas**) ja seejärel lülitage mis tahes režiimi, v.a „**BT**“.

- Ühenduse katkestamine võtab aega, kuna teler peab saama Soundbarilt vastuse. (Selleks kuluv aeg võib olenevalt teleri mudelist erineda.)
- Soundbari ja teleri vahelise Bluetooth-ühenduse katkestamiseks hoidke kaugjuhtimispuldil nuppu **Vasakule** 5 sekundit all, kui Soundbar on olekus „**BT READY**“. (Valige Sees → Väljas)

## Mis on valikute „**BT READY**“ ja „**BT PAIRING**“ erinevus?

- **BT READY** : selles režiimis saate otsida varem ühendatud telereid või ühendada varem ühendatud mobiilsideseadme Soundbariga.
- **BT PAIRING** : selles režiimis saab ühendada uue seadme Soundbariga. (Vajutage kaugjuhtimispuldil nuppu  **PAIR** või hoidke nuppu  (**Allikas**) Soundbari peal kauem kui 5 sekundit all, kui Soundbar on režiimis „**BT**“.)

## MÄRKUSED

- Kui teilt küsitakse Bluetooth-seadmega ühendamisel PIN-koodi, sisestage <0000>.
- Bluetooth-ühendus katkeb Bluetooth-ühenduse režiimis, kui kaugus Soundbari ja Bluetooth-seadme vahel ületab 10 m.
- Soundbar lülitub automaatselt välja pärast 20 minutit olekus Valmis.
- Soundbar ei pruugi Bluetooth-otsingut või -ühendust õigesti sooritada järgmistel tingimustel.
  - Soundbari ümber on tugev elektriväli.
  - Soundbariga on ühendatud samal ajal kaks või rohkem Bluetooth-seadet.
  - Bluetooth-seade on välja lülitatud, ei ole paigas või ei toimi õigesti.
- Elektroonilised seadmed võivad põhjustada raadiohäireid. Seadmeid, mis tekitavad elektromagnetilisi laineid (nt mikrolaineahjud, juhtmevabad LAN-seadmed jne), tuleb Soundbari põhiseadmest eemal hoida.

# 05 VÄLISSEADME ÜHENDAMINE

Looge ühendus välisseadmega kaabli või Bluetoothi abil, et esitada välisseadme heli Soundbari kaudu.

## Ühendamine optilise kaabliga

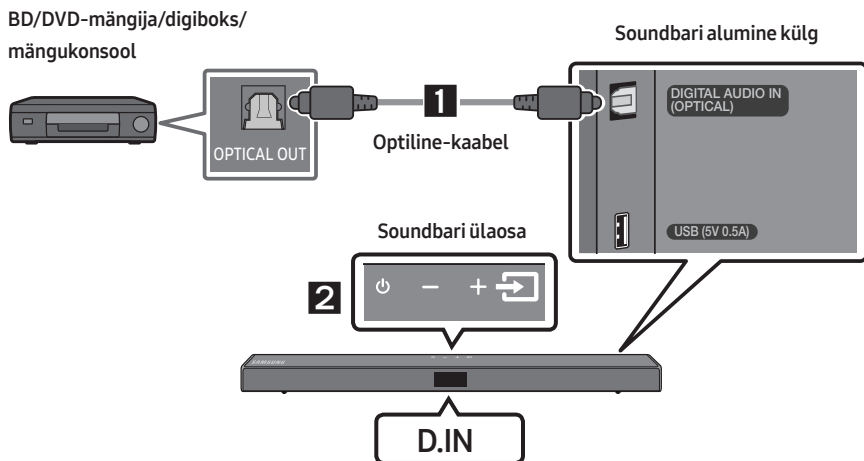

1. Ühendage põhiseadme pesa **DIGITAL AUDIO IN (OPTICAL)** digitaalse optilise kaabli kaudu allikaseadme pesaga OPTICAL OUT.
2. Režiimi „D.IN“ valimiseks vajutage ülemisel paneelil või kaugjuhtimispuldil nuppu  (**Allikas**).

# Ühendamine HDMI-kaabli kaudu

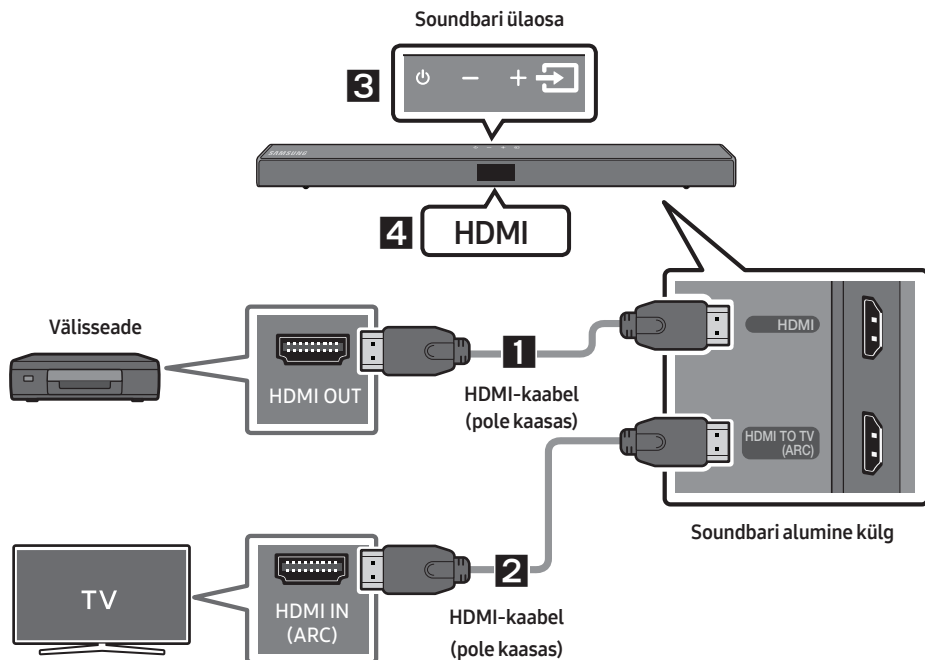

1. Ühendage toote tagaküljel olev pesa **HDMI** HDMI-kaabli (pole kaasas) kaudu digitaalseadme pesaga HDMI OUT.
2. Ühendage toote tagaküljel olev pesa **HDMI TO TV (ARC)** HDMI-kaabli (pole kaasas) kaudu teleri pesaga HDMI IN.
3. Vajutage ülemisel paneelil või kaugjuhtimispuldil nuppu  (**Allikas**) ja seejärel valige „**HDMI**“.
4. Soundbari ekraanil kuvatakse režiim „**HDMI**“ ja esitatakse heli.

# 06 USB-MÄLUSEADME ÜHENDAMINE

Saate esitada Soundbari kaudu mäluseadmetes olevaid muusikafaile.

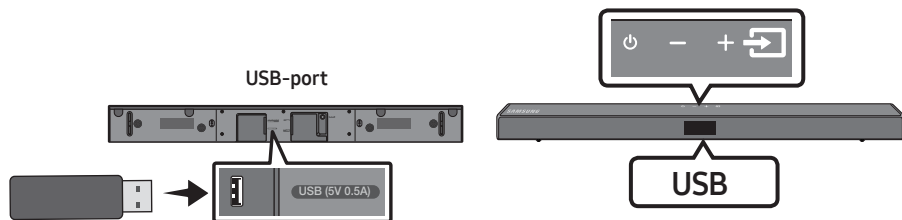

1. Ühendage USB-seade toote alaosas asuva USB-pordiga.
2. Vajutage ülemisel paneelil või kaugjuhtimispuldil nuppu  (Allikas) ja seejärel valige „USB“.
3. Ekraanil kuvatakse teade „USB“.
4. Saate esitada Soundbari kaudu mäluseadmetes olevaid muusikafaile.
  - Soundbar lülitub automaatselt välja (Auto Power Down), kui vähemalt 20 minuti jooksul ei ole olnud ühendatud ühtki USB-seadet.

## Failivormingutüüpide ühilduvuse loend on järgmine

Laiend	Kodek	Diskreetimiskiirus	Bitikiirus
*.mp3	MPEG 1 Layer2	16 kHz – 48 kHz	80 kbit/s – 320 kbit/s
	MPEG 1 Layer3	16 kHz – 48 kHz	80 kbit/s – 320 kbit/s
	MPEG 2 Layer3	16 kHz – 48 kHz	80 kbit/s – 320 kbit/s
	MPEG 2.5 Layer3	16 kHz – 48 kHz	80 kbit/s – 320 kbit/s
*.wma	Wave_Format_MSAudio1	16 kHz – 48 kHz	56 kbit/s – 128 kbit/s
	Wave_Format_MSAudio2	16 kHz – 48 kHz	56 kbit/s – 128 kbit/s
*.aac	AAC	16 kHz – 96 kHz	48 kbit/s – 320 kbit/s
	AAC-LC	16 kHz – 96 kHz	128 kbit/s – 192 kbit/s 5,1-kanal 320 kbit/s
	HE-AAC	24 kHz – 96 kHz	48 kbit/s – 64 kbit/s 5,1-kanal 160 kbit/s
*.wav	-	16 kHz – 48 kHz	Kuni 3000 kbit/s
*.ogg	OGG 1.1.0	16 kHz – 48 kHz	50 kbit/s – 500 kbit/s

- Kui USB-seadmes on liiga palju kaustu ja faile, võib Soundbaril kuluda failidele juurdepääsuks ja nende esitamiseks veidi aega.



# 07 MOBIILSIDESEADME ÜHENDAMINE

## Ühendamine Bluetoothi kaudu

Kui mobiilsideseade on ühendatud Bluetoothi kaudu, saate kuulata stereoheli ilma tülikate kaabliteta.

- Samal ajal saab olla ühendatud üks teler või kaks Bluetooth-seadet.

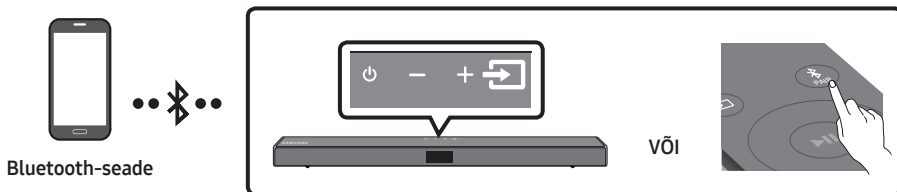

### Esmakordne ühendamine

1. Vajutage kaugjuhtimispuuldil nuppu PAIR, et siseneda režiimi „BT PAIRING“.  
(VÕI) a. Vajutage ülemisel paneelil nuppu (Allikas) ja valige seejärel „BT“.  
„BT“ lülitub mõne sekundi pärast automaatselt režiimi „BT PAIRING“ või režiimi „BT READY“, kui saadaval on ühenduskirje.  
b. Kui kuvatakse „BT READY“, hoidke nuppu (Allikas) Soundbari ülemisel paneelil kauem kui 5 sekundit all, et kuvataks „BT PAIRING“.
2. Valige loendist „[AV] Samsung Soundbar T5-Series“.
  - Kui Soundbar on Bluetooth-seadmega ühendatud, kuvatakse eesmisel ekraanil teade [Bluetooth-seadme nimi] → „BT“.
3. Saate esitada Bluetoothi kaudu ühendatud seadmes olevaid muusikafailide Soundbari kaudu.



### Kui seadme ühendamine ebaõnnestub

- Kui loendis kuvatakse eelnevalt ühendatud Soundbar (nt „[AV] Samsung Soundbar T5-Series“), siis kustutage see.
- Seejärel korrake etappe 1 ja 2.

### MÄRKUS

- Pärast seda, kui olete Soundbari esimest korda mobiilsideseade ühendanud, kasutage uuesti ühendamiseks režiimi „BT READY“.

## Mis on valikute „BT READY“ ja „BT PAIRING“ erinevus?

- **BT READY** : selles režiimis saate otsida varem ühendatud telereid või ühendada varem ühendatud mobiilsideseadme Soundbariga.
- **BT PAIRING** : selles režiimis saab ühendada uue seadme Soundbariga. (Vajutage kaugjuhtimispuldil nuppu  **PAIR** või hoidke nuppu  (**Allikas**) Soundbari peal kauem kui 5 sekundit all, kui Soundbar on režiimis „BT“.)

## MÄRKUSED

- Kui teilt küsitakse Bluetooth-seadmega ühendamisel PIN-koodi, sisestage <0000>.
- Bluetooth-ühendus katkeb Bluetooth-ühenduse režiimis, kui kaugus Soundbari ja Bluetooth-seadme vahel ületab 10 m.
- Soundbar lülitub automaatselt välja pärast 20 minutit olekus Valmis.
- Soundbar ei pruugi Bluetooth-otsingut või -ühendust õigesti sooritada järgmistel tingimustel.
  - Soundbari ümber on tugev elektriväli.
  - Soundbariga on samal ajal seotud mitu Bluetooth-seadet.
  - Bluetooth-seade on välja lülitatud, ei ole paigas või ei toimi õigesti.
- Elektroonilised seadmed võivad põhjustada raadiohäireid. Seadmeid, mis tekitavad elektromagnetilisi laineid (nt mikrolaineahjud, juhtmevabad LAN-seadmed jne), tuleb Soundbari põhiseadmest eemal hoida.
- Soundbar toetab SBC-andmeid (44,1 kHz, 48 kHz).
- Ühendage ainult Bluetooth-seadmega, mis toetab funktsiooni A2DP (AV).
- Soundbari ei saa ühendada Bluetooth-seadmega, mis toetab ainult funktsiooni HF (Vabad käed).
- Kui olete Soundbari ja Bluetooth-seadme vahel paarisühenduse loonud, valides „**[AV] Samsung Soundbar T5-Series**“ seadme skannitud seadmete loendist, lülitub Soundbar automaatselt režiimi „BT“.
  - Saadaval ainult siis, kui Soundbar on Bluetooth-seadmega paarisühendatud seadmete loendis. (Bluetooth-seade ja Soundbar peavad olema vähemalt üks kord varem paarisühenduses olnud.)
- Soundbar kuvatakse Bluetooth-seadmega otsitud seadmete loendis ainult juhul, kui Soundbar näitab „BT READY“.

## Bluetooth Power Sees (SOUND MODE)

Kui varem seotud Bluetooth-seade püüab Soundbar ühendust luua, kui funktsioon Bluetooth Power Sees sisse lülitatud ja Soundbar välja lülitatud, lülitub Soundbar automaatselt sisse.

1. Vajutage kaugjuhtimispuldil nuppu **SOUND MODE** ja hoidke seda kauem kui 5 sekundit all, kui Soundbar on sisse lülitatud.
2. Soundbar ekraanil kuvatakse teade „**ON-BLUETOOTH POWER**“.

## Bluetooth-seadme lahutamine Soundbari küljest

Bluetooth-seadme saab Soundbarist lahti ühendada. Juhtnööre vt Bluetooth-seadme kasutusjuhendist.

- Ühendus Soundbariga katkestatakse.
- Kui Soundbari ühendus Bluetooth-seadmega katkestatakse, kuvatakse Soundbari eesmisel ekraanil teade „**BT DISCONNECTED**“.

## Soundbari ja Bluetooth-seadme ühenduse katkestamine

Vajutage ülemisel paneelil või kaugjuhtimispuldil nuppu  (**Allikas**) ja seejärel lülitage mis tahes režiimi, v.a **BT**.

- Ühenduse katkestamine võtab aega, kuna Bluetooth-seade peab saama Soundbarilt vastuse. (Lahtiühendamise aeg võib olla erinev olenevalt Bluetooth-seadmest)
- Kui Soundbari ühendus Bluetooth-seadmega katkestatakse, kuvatakse Soundbari eesmisel ekraanil teade „**BT DISCONNECTED**“.

## **MÄRKUSED**

- Bluetooth-ühenduse režiimis, Bluetooth-ühendus katkeb, kui kaugus Soundbari ja Bluetooth-seadme vahel ületab 10 meetrit.
- Soundbar lülitub automaatselt välja pärast 20 minutit olekus Valmis.

## **Lisateavet Bluetoothi kohta**

Bluetooth on tehnoloogia, mis võimaldab Bluetoothiga ühilduvaid seadmeid hõlpsasti omavahel ühendada lühikese juhtmeta ühenduse kaudu.

- Bluetooth-seade võib põhjustada müra või talitlushäireid, olenevalt kasutusest, kui:
  - osa teie kehast on kokkupuutes Bluetooth-seadme või Soundbari vastuvõtmissüsteemiga.
  - seade puutub kokku elektrilise muutlikkusega, mis on põhjustatud seinast, nurgast või kabinetiosast takistustest.
  - see puutub kokku elektrilise interferentsiga sama sagedust kasutatavatest seadmetest, sh meditsiiniseadmetest, mikrolaineahjustest ja juhtmeta LAN-idest.
- Ühendage Soundbar Bluetooth-seadmega, kui seadmed on lähedastikku.
- Mida kaugemal Soundbar ja Bluetooth-seade üksteisest on, seda halvemaks muutub kvaliteet. Kui kaugus ületab Bluetoothi töövahemiku, siis ühendus katkeb.
- Halva leviga piirkondades ei pruugi Bluetooth-ühendus õigesti toimida.
- Bluetooth-ühendus töötab vaid siis, kui see on seadme lähedal. Ühendus katkeb automaatselt, kui Bluetooth-seade ühenduseks sobivast vahemikust väljas. Isegi piisavalt väikese vahemaa korral võib heli kvaliteet halveneda takistuste, nt seinte või uste tõttu.
- See juhtmeta seade võib põhjustada töötamise ajal elektromagnetilisi häireid.

## Mitme Bluetooth-seadme ühendus

Soundbar saab olla ühendatud samal ajal kahe Bluetooth-seadmega.



1. Ühendage Soundbar kuni kahe Bluetooth-seadmega. (Vaadake lk 17)
2. Esitage ühest ühendatud Bluetooth-seadmest muusikat, kui ühendatud on kaks seadet.
3. Muusika esitamiseks Bluetooth-seadmest B, kui esitatakse seadmest A, peatage või lõpetage seadmes A taasesitus ja seejärel alustage esitamist seadmes B.
  - Seadet ei vahetata, kui seadmest B hakatakse muusikat esitama, ilma et seadmes A oleks esmalt taasesitus peatatud või lõpetatud.

## Mitme Bluetooth-seadmega sidumine

### Kuidas mitut seadet Soundbariga siduda

1. Lülitage Soundbar sisse.
2. Vajutage ükskõik millises allikas olles Soundbari peal olevat nuppu  (**Allikas**) ja hoidke seda all kauem kui 5 sekundit, et Soundbar läheks režiimi „**BT PAIRING**“. Seejärel lülitage Bluetooth-seadme küljelt Bluetooth sisse ja valige saadaolevate seadmete loendist Soundbar ning Soundbar ühendub automaatselt Bluetooth-seadmega.
3. Teise Bluetooth-seadme saab samal meetodil Soundbariga siduda ja ühendada. Kui proovite ühendada kolmandat seadet, kaotab ühendatud seade, mis heli ei esita, Bluetoothi ühenduse, kuid jääb endiselt Soundbariga seotuks.
4. Samal meetodil saate siduda kuni 8 Bluetooth-seadet, kuid ainult viimased 2 jäävad Soundbariga samal ajal ühendatuks.

### MÄRKUSED





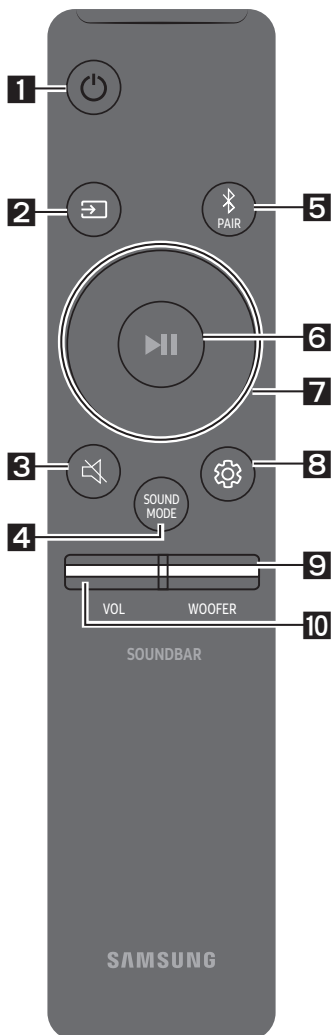

- Soundbariga saab samal ajal ühendatud olla ainult 1 Samsungi teler või 2 Bluetooth-seadet.
- Soundbari ja Bluetooth-seadmete ühendus katkestatakse, kui see võtab vastu ühendustaotluse Samsungi telerilt.





# 08 KAUGJUHTIMISPULDI KASUTAMINE

## Kuidas kaugjuhtimispulti kasutada?

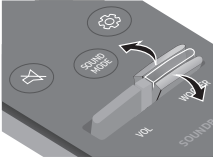
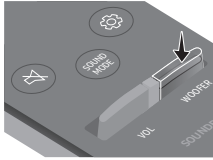

<b>1</b>	 Toide	Heliriba sisse- ja väljalülitamiseks.
<b>2</b>	 Allikas	Vajutage heliribaga ühendatud allika valimiseks.
<b>3</b>	 Vaigistamine	Vajutage heli vaigistamiseks nuppu <b>⏸ (Vaigistamine)</b> . Vajutage uuesti vaigistuse väljalülitamiseks.
<b>4</b>	 SOUND MODE	Saate valida soovitud heliefekti, valides suvandi <b>STANDARD, SURROUND SOUND, GAME, SMART</b> või <b>DTS VIRTUAL:X</b> . <ul style="list-style-type: none"><li>– <b>STANDARD</b> Väljastab originaalheli.</li><li>– <b>SURROUND SOUND</b> Pakub standardsest laiemat helivälja.</li><li>– <b>GAME</b> Pakub ruumilist heli, et saaksite mängimise ajal tegevusse süüvida.</li><li>– <b>SMART</b> Analüüsib sisu reaajas ja pakub automaatselt optimaalse helivälja, tuginedes sisu omadustele.</li><li>– <b>DTS VIRTUAL:X</b> Paeluv 3D-heli igast sisust.</li></ul>

	<ul style="list-style-type: none"> <li>• <b>DRC (Dynamic Range Control)</b> Võimaldab rakendada Dolby Digitali lugudele dünaamikadiapasooni juhtimise. Vajutage ja hoidke nuppu <b>SOUND MODE</b> all, kui Soundbar on välja lülitatud, et lülitada DRC (Dynamic Range Control) sisse või välja. Kui DRC on sisse lülitatud, vähendatakse valju heli. (Heli võib olla moonutatud.)</li> <li>• <b>Bluetooth Power</b> See funktsioon lülitab Soundbari automaatselt sisse, saades varem ühendatud telerist või Bluetooth-seadmest ühendustaotluse. See seade on vaikimisi sisse lülitatud. <ul style="list-style-type: none"> <li>– Hoidke nuppu <b>SOUND MODE</b> all kauem kui 5 sekundit, et Bluetooth Power funktsioon välja lülitada.</li> </ul> </li> </ul>
<p><b>5</b></p>  <p><b>Bluetooth PAIR</b></p>	<p>Vajutage nuppu  <b>PAIR</b>. Soundbari ekraanil kuvatakse „<b>BT PAIRING</b>“. Selles režiimis saab ühendada Soundbari uue Bluetooth-seadmega, valides Bluetooth-seadme otsinguloendist Soundbari.</p>
<p><b>6</b></p>  <p><b>Esitamine/ peatamine</b></p>	<p>Vajutage muusikafaili ajutiseks peatamiseks nuppu  <b>II</b>. Muusika esitamise jätkamiseks vajutage nuppu uuesti.</p>
<p><b>7</b></p>  <p><b>Üles/Alla/ Vasakule/ Paremale</b></p>	 <p><b>Vajutage tähistatud aladele, et valida Üles/Alla/Vasakule/ Paremale.</b></p> <p>Vajutage nupul Üles/Alla/Vasakule/Paremale, et valida või seada funktsioone.</p> <ul style="list-style-type: none"> <li>• <b>Kordamine</b> Kordamisfunktsiooni kasutamiseks režiimis „<b>USB</b>“ vajutage <b>Üles</b> nuppu.</li> <li>• <b>Muusika vahelejätmine</b> Vajutage <b>Paremale</b> nuppu, et valida järgmine muusikafail. Vajutage <b>Vasakule</b> nuppu, et valida eelmine muusikafail.</li> <li>• <b>ID SET</b> Vajutage <b>Üles</b> ja hoidke seda 5 sekundit all, et lõpetada <b>ID SET</b> (lisaseadme ühendamisel).</li> </ul>

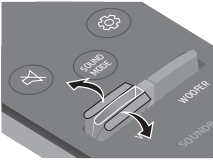
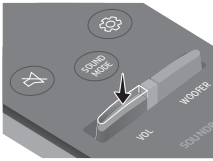
	<ul style="list-style-type: none"> <li>• <b>Helitugevuse piiramise funktsioon</b> Teie kuulmise kaitsmiseks lülitab helitugevuse piiramise funktsioon helitugevuse tasemele 20, kui lülitate Soundbari sisse ja helitugevus on kõrgem kui 20. <ul style="list-style-type: none"> <li>– Helitugevuse piiramine on vaikimisi välja lülitatud. Peate selle aktiveerimiseks sisse lülitama.</li> <li>– Kui helitugevuse piiramine on sisse lülitatud, jääb see sisselülitatuks ka siis, kui toide välja lülitatakse</li> <li>– Helitugevuse piiramise sisse- või väljalülitamiseks vajutage kaugjuhtimispuldil nuppu <b>Alla</b> ja hoidke seda 5 sekundit all. Kui helitugevuse piiramine on välja lülitatud, kuvatakse eesmisel kuval „<b>V FREE</b>“. Kui funktsioon on sisse lülitatud, kuvatakse „<b>V LOCK</b>“.</li> </ul> </li> </ul>
<p><b>8</b></p>  <p>Heli juhtimine</p>	<p>Saate valida suvandi <b>TREBLE</b>, <b>BASS</b>, või <b>AUDIO SYNC</b>.</p> <ul style="list-style-type: none"> <li>• Bassi helitugevuse juhtimiseks vajutage nuppu <b>Heli juhtimine</b> ja valige suvand <b>TREBLE</b> või <b>BASS</b>. Seejärel reguleerige helitugevust vahemikus <math>-6 \sim +6</math>, kasutades nuppe <b>Üles/Alla</b>.</li> <li>• Vajutage nuppu  (<b>Heli juhtimine</b>) ja hoidke seda umbes 5 sekundit all, et reguleerida iga sagedusriba heli. 150 Hz, 300 Hz, 600 Hz, 1,2 kHz, 2,5 kHz, 5 kHz ja 10 kHz saab valida, kasutades <b>vasakut/paremat</b> noolenuppu, ning kõiki neist saab reguleerida vahemikus <math>-6</math> kuni <math>+6</math>, kasutades <b>üles-/allanoolt</b>.</li> <li>• Kui teleri ja Soundbari vaheline heli ei ole sünkroonis, vajuge nuppu <b>Heli juhtimine</b> ja valige suvand <b>AUDIO SYNC</b>. Seejärel seadke heliviivitus vahemikku 0~300 ms, kasutades nuppe <b>Üles/Alla</b>. (Pole saadaval režiimis „<b>USB</b>“ või „<b>BT</b>“.)</li> <li>• <b>AUDIO SYNC</b> on toetatud ainult mõne funktsiooni puhul.</li> </ul>
<p><b>9</b></p>  <p>WOOFER</p>	  <p>Liigutage nuppu <b>WOOFER</b> edasi või tagasi bassikõlari helitugevuse reguleerimiseks vahemikus <math>-12</math> või <math>-6</math> kuni <math>+6</math>. Bassikõlari helitugevuse seadistamiseks väärtusele 0 vajutage nuppu.</p>
<p><b>10</b></p>  <p>VOL</p>	  <p>Liigutage nuppu <b>VOL</b> edasi või tagasi helitugevuse reguleerimiseks.</p> <ul style="list-style-type: none"> <li>• <b>Vaigistamine</b> Vajutage heli vaigistamiseks nuppu <b>VOL</b>. Vajutage uuesti vaigistuse väljalülitamiseks.</li> </ul>

# Soundbari helitugevuse reguleerimine teleri kaugjuhtimispuldiga

## Kui teil on Samsungi teler, saate reguleerida Soundbari helitugevust Samsungi teleriga kaasasoleva infrapuna-kaugjuhtimispuldiga.

Esmalt määrake Samsungi teleri menüüs teleri heliväljundiks välised kõlarid ja seejärel kasutage Samsungi kaugjuhtimispulti Soundbari helitugevuse reguleerimiseks. Lisateabe saamiseks vaadake teleri kasutusjuhendit. Selle funktsiooni vaikerežiimiks on juhtimine Samsungi teleri kaugjuhtimispuldiga. Kui teil ei ole Samsungi teler, järgige alltoodud suuniseid selle funktsiooni seadistuse muutmiseks.

1. Lülitage Soundbar välja.

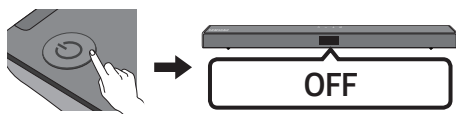

2. Kui te ei soovi seda funktsiooni kasutada, vajutage nuppu **WOOFER** üles ja hoidke seda 5 sekundit vajutatuna (korduvalt), kuni ekraanil kuvatakse „**OFF-TV REMOTE**“.

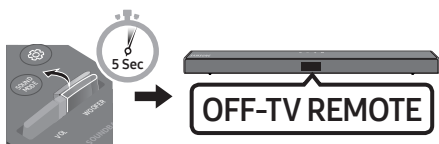

3. Kui soovite juhtida Soundbari teleri puldiga, vajutage nuppu **WOOFER** üles ja hoidke seda 5 sekundit vajutatuna (korduvalt), kuni ekraanil kuvatakse „**ALL-TV REMOTE**“. Seejärel valige teleri menüüs välised kõlarid.

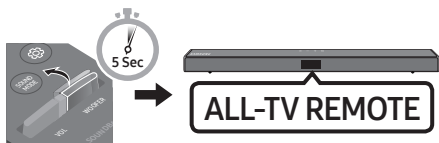

4. Kui soovite lülitada Soundbari uuesti vaikerežiimile (juhtimine Samsungi teleri kaugjuhtimispuldiga), vajutage nuppu **WOOFER** üles ja hoidke 5 sekundit paigal (korduvalt), kuni ekraanil kuvatakse „**SAMSUNG-TV REMOTE**“.

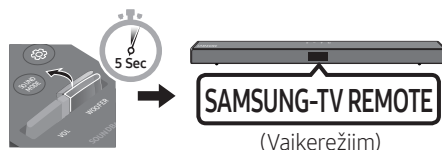

- Iga kord, kui vajutate nuppu **WOOFER** üles ja hoiate seda 5 sekundit, vahetub režiim alltoodud järjestuses: „**SAMSUNG-TV REMOTE**“ (Vaikerežiim) → „**OFF-TV REMOTE**“ → „**ALL-TV REMOTE**“.
- See funktsioon ei pruugi olenevalt kaugjuhtimispuldist saada olla.
- Tootjad, kes seda funktsiooni toetavad: VIZIO, LG, Sony, Sharp, PHILIPS, PANASONIC, TOSHIBA, Hisense, RCA



## Peidetud nuppude (nupud, millel on rohkem kui üks funktsioon) kasutamine

Varjatud nupp		Viiteleht
Kaugjuhtimispuldi nupp	Funktsioon	
WOOFER (Üles)	Teleri kaugjuhtimispuldiga sees/väljas (ooterežiim)	Lk 24
Vasakule	Teleri automaatne ühendamine sees/väljas (BT on valmis)	Lk 13
Üles	ID SET (ooterežiim)	Lk 22
Alla	Helitugevuse funktsiooni sees/väljas (ooterežiim)	Lk 23
 (Heli juhtimine)	7 ribaga EQ	Lk 23
SOUND MODE	DRC ON/OFF (ooterežiim)	Lk 22
	Bluetooth Power	Lk 22

## Heliväljundi andmed erinevate heliefektirežiimide puhul

Efekt		Sisend	Väljund	
			Ilma juhtmevaba tagakõlarikomplektita	Juhtmevaba tagakõlarikomplektiga
 <b>SOUND MODE</b>	STANDARD	2.0 kanalit	2.1 kanalit	4.1 kanalit
		5.1 kanalit	2.1 kanalit	4.1 kanalit
	SURROUND SOUND	2.0 kanalit	2.1 kanalit	4.1 kanalit
		5.1 kanalit	2.1 kanalit	4.1 kanalit
	GAME	2.0 kanalit	2.1 kanalit	4.1 kanalit
		5.1 kanalit	2.1 kanalit	4.1 kanalit
	SMART	2.0 kanalit	2.1 kanalit	4.1 kanalit
		5.1 kanalit	2.1 kanalit	4.1 kanalit
	DTS VIRTUAL:X	2.0 kanalit	2.1 kanalit	4.1 kanalit
		5.1 kanalit	2.1 kanalit	4.1 kanalit

- Samsungi juhtmeta tagakõlarikomplekti saab osta eraldi. Komplekti ostmiseks võtke ühendust edasimüüjaga, kellelt ostsite Soundbari.

# 09 SEINAKINNITUSE PAIGALDAMINE

## Ettevaatusabinõud paigaldamisel

- Paigaldage ainult vertikaalsele seinale.
- Ärge paigaldage seda kõrge temperatuuri või niiskustasemega kohta.
- Kontrollige, kas sein on toote raskuse kandmiseks piisavalt tugev. Kui ei ole, siis tugevdage seina või valige muu paigalduskoht.
- Ostke ja kasutage kinnituskruvisid või -ankruid, mis on mõeldud kasutamiseks teie seina materjaliga (kipsplaat, metallplaat, puitsein jne). Võimaluse korral kinnitage tugikruvid tüüblitega.
- Ostke seinakinnituse kruvid, mis sobivad Soundbari paigaldamiseks valitud seina paksuse ja tüübiga.
  - Läbimõõt: M5
  - Pikkus: soovitatavalt vähemalt 35 mm.
- Enne Soundbari seinale paigaldamist ühendage selle kaablid välisseadmetega.
- Enne seadme paigaldamist veenduge, et see oleks välja lülitatud ja vooluvõrgust lahutatud. Vastasel juhul võib see põhjustada elektrilöögi.

## Seinakinnituse komponendid

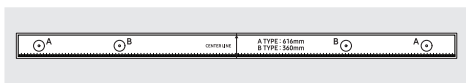

Seinakinnitusjuhik



Hoidikkrugi

Kruvi



Seinakinnituskronsteini

1. Asetage **Seinakinnitusjuhik** vastu seinapinda.
  - **Seinakinnitusjuhik** peab olema loodis.
  - Kui teler on seinale kinnitatud, paigaldage Soundbar vähemalt 5 cm telerist allapoole.

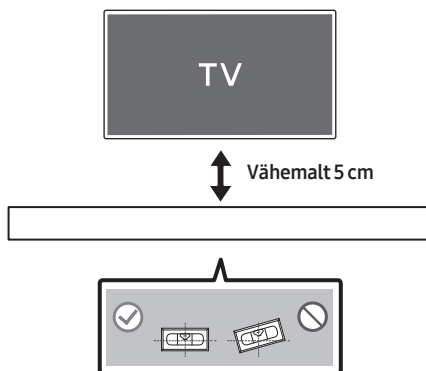

2. Joondate **Seinakinnitusjuhiku keskjoon** teleri keskjoonega (kui paigaldate Soundbari teleri alla) ja seejärel kinnitage

**Seinakinnitusjuhik** teibiga seinale.

- Kui te ei paigalda teleri alla, seadke **Keskjoon** paigalduskoha keskkoha.

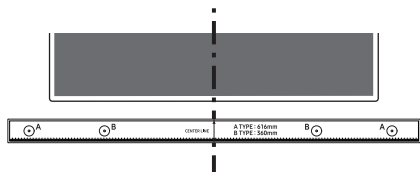

Keskjoon

3. Suruge pastapliiatsi või teritatud pliitsi ots läbi juhiku mõlemas otsas oleva kujutise **B-TYPE** keskpunkti, et märkida tugikruvide asukoht, seejärel eemaldage **Seinakinnitusjuhik**.

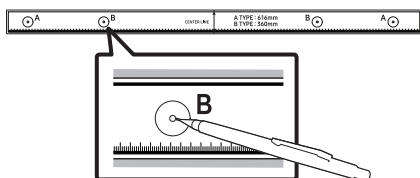

4. Kasutades sobiva suurusega puuri, puurige kummagi märgistuse kohale seina sisse auk. Kui märgistused ei vasta tihvtide asendile, siis kinnitage enne tugikruvide sisestamist aukudesse kindlasti sobivad tüüblid. Tüüblite kasutamisel veenduge, et puuritavad augud oleksid kasutatavate tüüblite jaoks piisavalt suured.

5. Lükake kruvi (pole kaasas) läbi iga **Hoidikkruvi** ja seejärel keerake kõik kruvid kindlalt tugikruvi aukudesse.

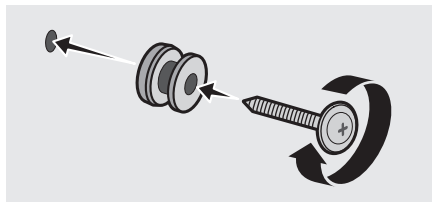

6. Paigaldage 2 **Seinakinnituskronstein** õiges suunas Soundbari põhjale, kasutades 2 **Kruvi**.

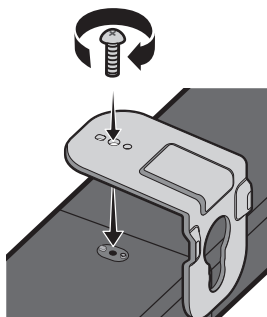

- Kokkupanekul veenduge, et **Seinakinnituskronstein** riputusosad jääksid Soundbari taha.

Soundbari tagakülg

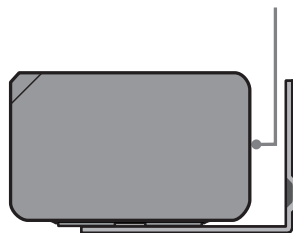

Heliriba parempoolne ots

7. Paigaldage Soundbar koos selle külge kinnitatud **Seinakinnituskronstein**, riputades **Seinakinnituskronstein** seinale olemasolevatele **Hoidikkruvi**.

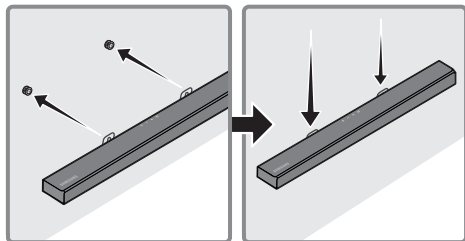

8. Libistage Soundbari alla, nagu on allpool näidatud, nii et **Seinakinnituskronstein** toetuksid **Kruvihoidikutele**.

- Sisestage **Kruvihoidikutele** **Seinakinnituskronstein** laia (alumis) ossa ja seejärel libistage **Seinakinnituskronstein** allapoole, nii et **Seinakinnituskronstein** toetuksid kindlalt **Kruvihoidikutele**.

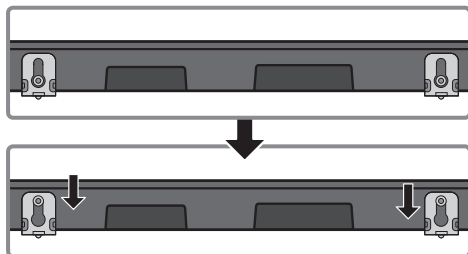

## 10 TARKVARA- VÄRSKENDUS

**Samsung võib pakkuda tulevikus värskendusit Soundbari süsteemi püsivara jaoks.**

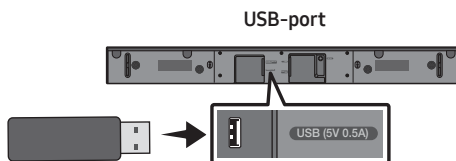

Kui värskendust pakutakse, saate püsivara värskendada, ühendades USB-seadme, millele püsivara värskendus on salvestatud, oma Soundbari USB-porti. Lisateavet värskendusfailide allalaadimise kohta leiate Samsung Electronicsi veebisaidilt ([www.samsung.com](http://www.samsung.com) → Support). Seejärel valige toote tüüp või sisestage Soundbari mudelinumber, valige suvand Tarkvara ja rakendused ja seejärel Allalaadimised. Pange tähele, et suvandite nimed võivad erineda.

### Kuidas püsivara versiooni kontrollida

1. Lülitage Soundbar välja.
2. Vajutage kaugjuhtimispuldil nuppu  (**Heli juhtimine**) ja hoidke seda all umbes 5 sekundit.
3. Iga versioon kuvatakse Soundbari ekraanil järgmises järjestuses.

(Tarkvara versioon → HDMI → Tx → Rx)

- **Tx** : juhtmevaba Tx-moodul Soundbaris.
- **Rx** : juhtmevaba Rx-moodul bassikõlaris.
- **R2 VERSIOONI KUVA**
  - Tagumine R2---: ühendus puudub
  - Tagumine R2xxx: ühendatud

## Värskendamistoiming

**Tähtis!** Värskendamisfunktsioon kustutab kõik kasutajasätteid. Soovitame teil oma sätteid üles kirjutada, et saaksite need pärast värskendamist hõlpsasti taastada. Pange tähele, et püsivara värskendamine lähtestab ka bassikõlari ühenduse.

1. Ühendage USB-mäluseade arvuti USB-porti.

**Tähtis!:** Veenduge, et USB-mäluseadmel ei ole muusikafaile. See võib põhjustada püsivara värskendamise nurjumise.

2. Minge Samsungi veebisaidile ([samsung.com](http://samsung.com)) → valige Sisesta mudelinumber ja sisestage oma Soundbari mudel. Valige juhendid ja allalaadimised ning laadige uusim tarkvarafail alla.
3. Salvstage allalaaditud tarkvara USB-mälupulgale ja valige kausta lahtipakkimiseks suvand „Ekstrakti siia“.
4. Lülitage Soundbar välja ja ühendage USB-mäluseade, mis sisaldab USB-pordi tarkvaravärskendust.
5. Lülitage Soundbar sisse ja valige allika režiimiks „**USB**“. 3 minuti jooksul kuvatakse kiri „**UPDATE**“ ja värskendamine algab. Kui värskendamine on lõppenud, lülitub Soundbar välja.
6. Lülitage Soundbar sisse ja vajutage ülemisel paneelil nuppu **-/+ (Helitugevus)** 5 sekundit. Ekraanil kuvatakse teade „**INIT**“ ja seejärel lülitub Soundbar välja. Värskendamine on lõppenud.
  - Sellel tootel on funktsioon DUAL BOOT. Kui püsivara värskendamine ebaõnnestub, saate püsivara uuesti värskendada.
7. Taastage Soundbari sätteid.

## Kui teadet „UPDATE“ ei kuvata

1. Lülitage Soundbar välja, lahutage värskendamisfaile sisaldav mäluseade Soundbari USB-pordist ja ühendage see uuesti.
2. Lahutage Soundbari toitejuhe, ühendage see uuesti ja seejärel lülitage Soundbar sisse.

### MÄRKUSED

- Püsivara värskendamine ei pruugi korralikult töötada, kui mäluseadmes on Soundbari toetatud helifaile.
- Ärge lahutage toitejuhet ega eemaldage USB-seadet värskenduste rakendamise ajal. Põhiseade lülitub automaatselt välja pärast püsivara värskendamise lõppu.
- Kui värskendamine on lõppenud, käivitatakse Soundbaris kasutajaseadistus, et saaksite oma sätteid lähtestada. Soovitame teil oma sätteid üles kirjutada, et saaksite neid pärast värskendamist hõlpsasti taastada. Pange tähele, et püsivara värskendamine lähtestab ka bassikõlari ühenduse. Kui ühendust bassikõlari ühendusega ei taastata pärast värskendamist automaatselt, vaadake lk 6. Kui tarkvaravärskendus ebaõnnestub, veenduge, et USB-mälupulk poleks defektne.
- Mac OS-i kasutajad peaksid kasutama USB vorminguna MS-DOS-i (FAT-i).
- USB kaudu värskendamine ei pruugi olenevalt mäluseadme tootjast saadaval olla.

# 11 VEAOTSING

Enne hoolduse taotlemist kontrollige järgmist.

## Seade ei lülitu sisse.

**Kas toitekaabel on kindlalt seinakontakti ja toiteadapteriga ühendatud?**

- Ühendage toitekaabel seinakontaktist ja toiteadapterist lahti ning ühendage see uuesti tagamaks, et ühendus on kindel.

**Kas toiteadapter on kindlalt põhiseadmega ühendatud?**

- Ühendage toiteadapter Soundbari küljest lahti ja seejärel ühendage see uuesti tagamaks, et ühendus on kindel ja turvaline.

## Mõni funktsioon ei tööta nupu vajutamisel.

**Kas õhus on staatilist elektrit?**

- Eemaldage toitepistik ja ühendage see uuesti.

**Režiimis BT esineb helikatkestusi.**

- Vt Bluetooth-ühenduse jaotisi lk 12 ja 17.

## Heli ei esitata.

**Kas vaigistusfunktsioon on sisse lülitatud?**

- Vaigistusfunktsiooni tühistamiseks vajutage nuppu  (Vaigistamine).

**Kas helitugevus on seatud miinimumi peale?**

- Reguleerige helitugevust.

## Kaugjuhtimispult ei tööta.

**Kas patareid on tühjad?**

- Sisestage uued patareid.

**Kas kaugjuhtimispult on Soundbari põhiseadmest liiga kaugel?**

- Liigutage kaugjuhtimispult Soundbari põhiseadmele lähemale.

## Bassikõlaril olev punane LED-tuli vilgub ja bassikõlarist ei tule heli.

**See probleem võib tekkida, kui bassikõlar ei ole ühendatud Soundbari põhiseadmega.**

- Proovige bassikõlarit uuesti ühendada. (Vt lk 6.)

## Bassikõlar undab ja vibreerib märgatavalt.

**Proovige reguleerida bassikõlari vibratsiooni.**

- Liigutage puldil nuppu **WOOFER** edasi või tagasi bassikõlari taseme reguleerimiseks. (kuni -12 või vahemikus -6 kuni +6).

## 12 LITSENTS

---



Manufactured under license from Dolby Laboratories. Dolby, Dolby Audio, and the double-D symbol are trademarks of Dolby Laboratories.



For DTS patents, see <http://patents.dts.com>. Manufactured under license from DTS Licensing Limited. DTS, the Symbol, DTS in combination with the Symbol, DTS and the Symbol together, Virtual:X, the DTS Virtual:X logo, and DTS 2.0 Channel are registered trademarks or trademarks of DTS, Inc. in the United States and/or other countries. © DTS, Inc. All Rights Reserved.



The terms HDMI and HDMI High-Definition Multimedia Interface, and the HDMI Logo are trademarks or registered trademarks of HDMI Licensing LLC in the United States and other countries.



The Bluetooth® word mark and logos are registered trademarks owned by the Bluetooth SIG, Inc. and any use of such marks by Samsung Electronics Co., Ltd. is under license. Other trademarks and trade names are those of their respective owners.

## 13 AVATUD LÄHTEKOODI LITSENTSI TEATIS

Avatud lähtekoodidega seotud päringute ja taotluste saamiseks võtke Samsungiga ühendust meili teel ([oss.request@samsung.com](mailto:oss.request@samsung.com)).

## 14 OLULINE TEENUSEGA SEOTUD MÄRKUS

- Selles kasutusjuhendis toodud pildid ja joonised on vaid viiteks ning võivad toote tegelikust välimusest erineda.
- Rakenduda võivad administratiivtasud, kui (a) kutsute välja tehniku ja tootel ei ole defekti (kasutusjuhendit pole loetud), (b) viite seadme hoolduskeskusse ja tootel ei ole defekti (kasutusjuhendit pole loetud).
- Administratiivtasu antakse teile teada enne tehniku visiiti.

# 15 TEHNILISED ANDMED JA TEAVE

## Tehnilised andmed

Mudeli nimi	HW-T550
USB	5V/0,5A
Mass	2,1 kg
Mõõtmed (L × K × S)	860,0 x 55,0 x 85,0 mm
Töötemperatuuri vahemik	0°C kuni +45°C
Õhuniiskuse vahemik	10 % ~ 75 %
VÕIMENDI Nimiväljundvõimsus	160W(40Wx4)
Toetatud esitamisingud (DTS 2.0 ja DTS Virtual:X heli esitatakse DTS- vormingus.)	LPCM 2ch, Dolby Audio™ (toetab Dolby® Digital), DTS
JUHTMEVABA SEADME VÄLJUNDVÕIMSUS BT maksimaalne saatja võimsus SRD maksimaalne saatja võimsus	100 mW 2,4 GHz – 2,4835 GHz korral 25 mW 5,725 GHz – 5,825 GHz korral

Bassikõlari nimi	PS-WR55D
Mass	5,0 kg
Mõõtmed (L × K × S)	200,6 x 353,0 x 290,0 mm
VÕIMENDI Nimiväljundvõimsus	160W
JUHTMEVABA SEADME VÄLJUNDVÕIMSUS SRD maksimaalne saatja võimsus	25 mW 5,725 GHz – 5,825 GHz korral

Üldine voolutarve puhkerežiimis (W)	2,0W
Bluetooth Pordi inaktiveerimise meetod	Hoidke nuppu <b>SOUND MODE</b> all kauem kui 5 sekundit, et Bluetooth Power funktsioon välja lülitada.

## MÄRKUSED

- Samsung Electronics Co., Ltd jätab endale õiguse tehnilisi andmeid ette teatamata muuta.
- Mass ja mõõtmed on ligikaudsed.



- Käesolevaga teatab Samsung Electronics, et see seade on kooskõlas direktiiviga 2014/53/EL.

Euroopa Liidu vastavusdeklaratsiooni täistekst on saadaval internetiaadressil:  
<http://www.samsung.com>, avage Leia tootetugi > Otsi tugi ja sisestage toote nimi. Seda seadet võib kasutada kõigis Euroopa Liidu riikides.



#### [Selle toote patareide õige lõppkäitlemine]

#### **(Kehtib eraldi jäätmekogumissüsteemidega riikides)**

Selline märgistus patareil, kasutusjuhendil või pakendil viitab sellele, et selles tootes sisalduvaid patareisid ei tohi tööea lõpus kasutusest kõrvaldada koos muude olmejäätmetega. Patareil olev keemiliste sümbolite Hg, Cd või Pb märgistus näitab, et patarei elavhõbeda-, kaadmiumi- või pliiisaldus on üle EÜ direktiivis 2006/66 nimetatud etalontaseme. Kui patareisid ei visata nõuetekohaselt ära, võivad need ained kahjustada inimeste tervist või keskkonda.

Loodusvarade kaitsmiseks ja materjalide taaskasutamise soodustamiseks eraldage patareid muudest jäätmetest ning lõppkäideldge need kohaliku tasuta patareitagastussüsteemi kaudu.



#### **Selle toote õige lõppkäitlemine (Elektri- ja elektrooniliste seadmete jäätmed)**

#### **(Kehtib eraldi jäätmekogumissüsteemidega riikides)**

Selline märgistus tootel, tarvikutel või kirjanduses viitab sellele, et toodet ja selle elektroonilisi tarvikuid (nt laadijat, peakomplekti, USB-kaablit) ei tohi tööea lõpus kasutusest kõrvaldada koos teiste olmejäätmetega. Selleks et vältida jäätmekäitluse käigus keskkonna või inimeste tervise kahjustamist, eraldage need seadmed muud tüüpi jäätmetest ja suunake need vastutustundlikult ringlusse, et edendada materjalivarude jätkusuutlikku taaskasutust.

Kodukasutajad peavad võtma ühendust kas edasimüüjaga, kellelt nad toote ostsid, või kohaliku omavalitsusega, et saada lisateavet selle kohta, kuhu ja kuidas on võimalik viia seadmed keskkonnahoidlikuks taaskasutuseks.

Ärikasutajad peavad võtma ühendust tarnijaga ja kontrollima ostulepingu tingimusi. Seda toodet ja selle elektroonilisi tarvikuid ei tohi panna muude äritegevuses tekkivate jäätmete hulka.

Teavet Samsungi keskkonnavalaste kohustuste ja tootespetsiifiliste sätestatud kohustuste kohta, nagu REACH, WEEE, akud, vt järgmiselt aadressilt:

<http://www.samsung.com/ee/aboutsamsung/samsungelectronics/corporatecitizenship/environment.html>

#### **KOMISJONI MÄÄRUS (EL) 2019/1782**

Välisloiteallikate ökodisaini nõuded :







[www.samsung.com/global/ecodesign\\_component](http://www.samsung.com/global/ecodesign_component)

# INFORMATIONS RELATIVES À LA SÉCURITÉ

## AVERTISSEMENTS

POUR ÉVITER LES RISQUES DE CHOC ÉLECTRIQUE, NE DÉMONTÉZ PAS LE CAPOT. L'APPAREIL NE CONTIENT PAS DE PIÈCES RÉPARABLES PAR L'UTILISATEUR ; S'ADRESSER À UN SERVICE APRÈS-VENTE QUALIFIÉ.

Reportez-vous au tableau ci-dessous pour une explication des symboles pouvant figurer sur votre produit Samsung.

	<b>ATTENTION</b> <b>RISQUE DE CHOC ÉLECTRIQUE. NE PAS OUVRIR</b>	
	Ce symbole indique que ce produit est alimenté par haute tension. Il est dangereux de toucher la moindre pièce située à l'intérieur de ce produit.	
	Ce symbole indique qu'une documentation importante relative au fonctionnement et à l'entretien est fournie avec le produit.	
	Produit de classe II : ce symbole indique qu'aucun branchement de sécurité à la terre (prise de terre) n'est requis. Si ce symbole n'est pas présent sur un produit avec un cordon d'alimentation, le produit DOIT avoir une connexion de protection fiable à la terre.	
	Tension CA : ce symbole indique que la tension nominale indiquée par le symbole est une tension CA.	
	Tension CC : ce symbole indique que la tension nominale indiquée par le symbole est une tension CC.	
	Mise en garde, Consulter le mode d'emploi : ce symbole avertit l'utilisateur qu'il doit consulter le manuel d'utilisation pour en savoir plus sur les informations relatives à la sécurité.	

## AVERTISSEMENT

- Afin de diminuer les risques d'incendie ou de choc électrique, n'exposez pas cet appareil à la pluie ou à l'humidité.

## ATTENTION

- POUR PRÉVENIR LES CHOCS ÉLECTRIQUES, BRANCHEZ LA FICHE AU FOND, EN PRENANT SOIN D'INSÉRER LA TIGE LARGE DANS LA FENTE LARGE.
- Cet appareil doit toujours être branché à une prise terre.
- Pour déconnecter l'appareil du circuit principal, la prise doit être débranchée de la prise principale ; il est de ce fait nécessaire que la prise principale soit facile d'accès.
- Évitez toute projection d'eau sur l'appareil. Ne posez jamais d'objet contenant un liquide (ex : un vase) dessus.
- Pour éteindre complètement l'appareil, vous devez retirer le cordon d'alimentation de la prise murale. Par conséquent, le cordon d'alimentation doit être facilement accessible à tout moment.

# PRÉCAUTIONS

1. Vérifiez que l'alimentation électrique CA de votre domicile respecte les conditions en matière d'alimentation répertoriées sur l'étiquette d'identification située au bas de votre produit. Posez votre produit à plat sur un meuble stable en veillant à laisser un espace de 7 à 10 cm autour de l'appareil afin d'assurer une ventilation correcte de celui-ci. Faites attention à ne pas obstruer les orifices de ventilation. Ne posez pas l'ensemble sur un amplificateur ou un autre appareil susceptible de chauffer. Cet ensemble est conçu pour une utilisation en continu. Pour entièrement éteindre l'appareil, débranchez la fiche CA de la prise murale. Débranchez l'appareil si vous envisagez de ne pas l'utiliser durant une longue période.
2. En cas d'orage, débranchez la fiche de l'appareil de la prise murale. Les surtensions occasionnées par l'orage pourraient endommager votre appareil.
3. N'exposez pas l'ensemble aux rayons directs du soleil ou à toute autre source de chaleur. Ceci pourrait entraîner une surchauffe et un dysfonctionnement de l'appareil.
4. Protégez le produit de l'humidité (comme les vases) et d'une chaleur excessive (comme une cheminée) ou de tout équipement capable de créer des champs magnétiques ou électriques. Débranchez le câble d'alimentation en cas de dysfonctionnement. Votre produit n'est pas prévu pour un usage industriel. Ce produit ne peut être utilisé qu'à des fins personnelles. Une condensation peut se former si le produit ou un disque a été stocké à basse température. Si vous devez transporter l'ensemble pendant l'hiver, attendez environ 2 heures que l'appareil ait atteint la température de la pièce avant de l'utiliser.
5. Les piles utilisées dans ce produit peuvent contenir des produits chimiques dangereux pour l'environnement. Ne jetez pas les piles dans votre poubelle habituelle. Ne vous débarrassez pas des piles en les faisant brûler. Ne court-circuitez pas, ne désassemblez pas ni ne faites pas surchauffer les batteries. Le remplacement incorrect de la batterie entraîne un risque d'explosion. Ne la remplacez que par une batterie du même type.

## À PROPOS DE CE MANUEL

Le manuel d'utilisateur est composé de deux parties : ce MANUEL D'UTILISATEUR sur papier et un MANUEL COMPLET détaillé à télécharger.



### MANUEL D'UTILISATEUR

Consultez ce manuel pour en savoir plus sur les consignes de sécurité, l'installation du produit, les connexions et les spécifications du produit.



### MANUEL COMPLET

Vous pouvez accéder au MANUEL COMPLET sur le centre d'assistance clientèle en ligne de Samsung ou en scannant le code QR.

Pour consulter le manuel sur votre PC ou appareil mobile, téléchargez-le au format document depuis le site Web de Samsung. (<http://www.samsung.com/support>)

La présentation et les spécifications peuvent faire l'objet de modifications sans préavis.

# SOMMAIRE

<b>01</b>	<b>Contrôle des Composants</b>	<b>2</b>
	Insertion des piles avant l'utilisation de la télécommande (Piles AA X 2)	2
<b>02</b>	<b>Présentation du Produit</b>	<b>3</b>
	Panneau frontal/supérieur de la Soundbar	3
	Panneau inférieur de la Soundbar	4
<b>03</b>	<b>Connexion de la Soundbar</b>	<b>5</b>
	Connexion de l'alimentation électrique	5
	Connexion de la Soundbar au Caisson de basse	6
	– Connexion automatique entre le Caisson de basse et la Soundbar	6
	– Connexion manuelle du Caisson de basse si la connexion automatique échoue	7
	Connexion du SWA-8500S (Vendue séparément) à une Soundbar	8
<b>04</b>	<b>Connexion à votre Téléviseur</b>	<b>10</b>
	Méthode 1. Connexion avec un câble	10
	– Connexion à l'aide d'un câble optique	10
	– Connexion d'un téléviseur à l'aide d'un câble HDMI	11
	Méthode 2. Connexion sans fil	12
	– Connexion à un téléviseur via Bluetooth	12
<b>05</b>	<b>Connexion à un Appareil Externe</b>	<b>14</b>
	Connexion à l'aide d'un câble optique	14
	Connexion à l'aide d'un câble HDMI	15
<b>06</b>	<b>Connexion d'un périphérique de stockage USB</b>	<b>16</b>

<b>07</b>	<b>Connexion à un Appareil Mobile</b>	<b>17</b>
	Connexion via Bluetooth	17
<b>08</b>	<b>Utilisation de la télécommande</b>	<b>21</b>
	Comment utiliser la télécommande	21
	Réglage du volume de la Soundbar avec une télécommande de téléviseur	24
	Utilisation des touches dissimulées (Touches avec plus d'une fonction)	25
	Spécifications de sortie pour les différents modes d'effets sonores	25
<b>09</b>	<b>Installation du Support Mural</b>	<b>26</b>
	Précautions d'installation	26
	Composants de fixation au mur	26
<b>10</b>	<b>Mise à jour du Logiciel</b>	<b>28</b>
	Comment vérifier la version du micrologiciel	28
	Procédure de mise à jour	29
	Si UPDATE ne s'affiche pas	29
<b>11</b>	<b>Dépannage</b>	<b>30</b>
<b>12</b>	<b>Licence</b>	<b>31</b>
<b>13</b>	<b>Avis de Licence Libre</b>	<b>31</b>
<b>14</b>	<b>Remarque Importante à Propos du Service</b>	<b>31</b>
<b>15</b>	<b>Spécifications et Guide</b>	<b>32</b>
	Spécifications	32

# 01 CONTRÔLE DES COMPOSANTS

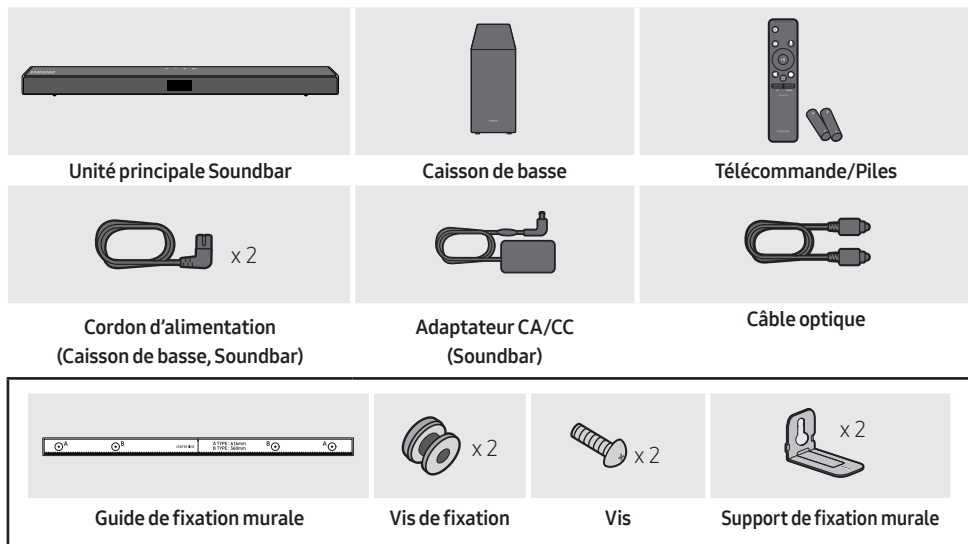

- Pour plus d'informations sur l'alimentation et la consommation électriques, reportez-vous à l'étiquette collée sur le produit. (Étiquette : Bas de l'Unité Principale Soundbar)
- Pour acheter des composants supplémentaires ou des câbles optionnels, contactez un Centre de service Samsung ou le Service client de Samsung.
- En fonction de la région, l'apparence de la fiche CA peut varier ou elle peut être fournie intégrée à l'adaptateur CA/CC.
- L'aspect des accessoires peut légèrement différer des illustrations ci-dessus.

## Insertion des piles avant l'utilisation de la télécommande (Piles AA X 2)

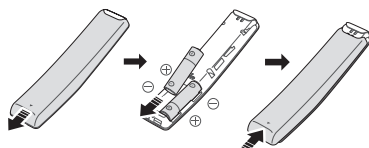

Faites glisser le couvercle arrière dans la direction de la flèche jusqu'à ce qu'il soit complètement retiré. Insérez 2 piles AA (1,5 V) orientées de sorte que la polarité soit correcte. Remettez le couvercle arrière en le faisant glisser dans sa position.

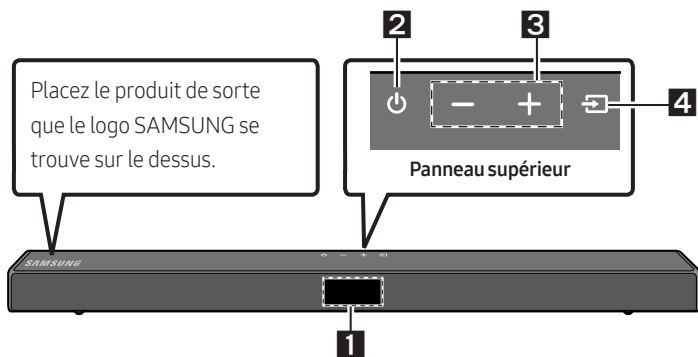

# 02 PRÉSENTATION DU PRODUIT

## Panneau frontal/supérieur de la Soundbar



<b>1</b>	<b>Affichage</b> Affiche l'état et le mode actuel du produit.												
<b>2</b>	<b>Touche  (Alimentation)</b> Allume et éteint l'appareil. <ul style="list-style-type: none"><li>• <b>Fonction Auto Power Down</b> L'appareil s'éteint automatiquement dans les situations suivantes.<ul style="list-style-type: none"><li>– Mode <b>D.IN / HDMI / BT / USB</b> : S'il n'y a pas de signal audio pendant 20 minutes.</li></ul></li></ul>												
<b>3</b>	<b>Touche <b>-/+</b> (Volume)</b> Règle le volume. <ul style="list-style-type: none"><li>• Une fois ajusté, le niveau de volume apparaît sur l'affichage avant de la Soundbar.</li></ul>												
<b>4</b>	<b>Touche  (Source)</b> Sélectionne le mode d'entrée de la source. <table border="1"><thead><tr><th>Mode d'entrée</th><th>Affichage</th></tr></thead><tbody><tr><td>Entrée numérique optique</td><td>D.IN</td></tr><tr><td>Entrée ARC (HDMI OUT)</td><td>D.IN → TV ARC (Conversion automatique)</td></tr><tr><td>Entrée HDMI</td><td>HDMI</td></tr><tr><td>Mode BLUETOOTH</td><td>BT</td></tr><tr><td>Mode USB</td><td>USB</td></tr></tbody></table> <ul style="list-style-type: none"><li>• Pour activer le mode «<b>BT PAIRING</b>», changez la source sur le mode «<b>BT</b>», puis appuyez et maintenez enfoncée la touche  (<b>Source</b>) pendant plus de 5 secondes.</li></ul>	Mode d'entrée	Affichage	Entrée numérique optique	D.IN	Entrée ARC (HDMI OUT)	D.IN → TV ARC (Conversion automatique)	Entrée HDMI	HDMI	Mode BLUETOOTH	BT	Mode USB	USB
Mode d'entrée	Affichage												
Entrée numérique optique	D.IN												
Entrée ARC (HDMI OUT)	D.IN → TV ARC (Conversion automatique)												
Entrée HDMI	HDMI												
Mode BLUETOOTH	BT												
Mode USB	USB												

- Lorsque vous branchez le cordon CA, la touche Marche/Arrêt fonctionne pendant 4 à 6 secondes.
- Lorsque vous mettez l'unité sous tension, il faut compter 4 ou 5 secondes de retard avant le déclenchement du son.
- Si vous souhaitez bénéficier du son du Soundbar uniquement, vous devrez éteindre les enceintes du téléviseur depuis le menu Audio Setup de votre téléviseur. Reportez-vous au manuel fourni avec votre téléviseur.

## Panneau inférieur de la Soundbar

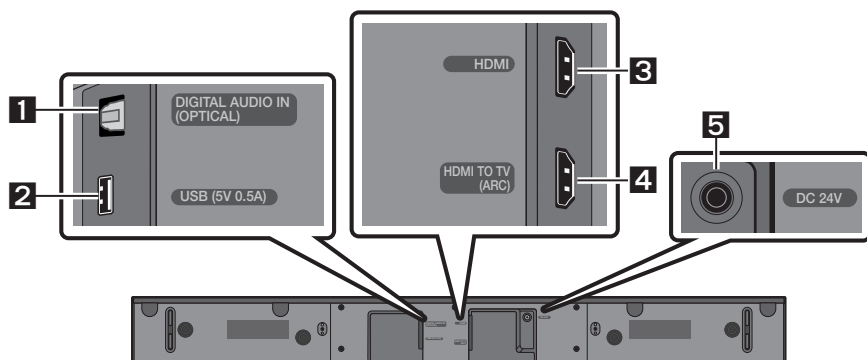

<b>1</b>	<b>DIGITAL AUDIO IN (OPTICAL)</b> Permet de connecter la sortie numérique (optique) d'un appareil externe.
<b>2</b>	<b>USB (5V 0.5A)</b> Permet de connecter un périphérique USB pour lire des fichiers musicaux sur le périphérique USB via la Soundbar.
<b>3</b>	<b>HDMI</b> Permet l'entrée de signaux numériques vidéo et audio simultanément à l'aide du câble HDMI. Permet de connecter la sortie HDMI d'un appareil externe.
<b>4</b>	<b>HDMI TO TV (ARC)</b> Permet de connecter une prise jack HDMI (ARC) sur un téléviseur.
<b>5</b>	<b>DC 24V (Entrée d'alimentation électrique)</b> Permet de connecter l'adaptateur CA/CC.

- Lorsque vous débranchez le câble d'alimentation de l'adaptateur d'alimentation CA/CC d'une prise de courant murale, retirez la fiche. Ne tirez pas le câble.
- Ne branchez pas cette unité ou d'autres composants à une prise CA tant que toutes les connexions entre les composants ne sont pas terminées.



# 03 CONNEXION DE LA SOUNDBAR

## Connexion de l'alimentation électrique

Utilisez les composants d'alimentation pour connecter le Caisson de basse et la Soundbar à une prise électrique dans l'ordre suivant :

1. Connectez le cordon d'alimentation au Caisson de basse.
2. Branchez le câble de sortie d'alimentation sur l'adaptateur secteur, puis à la Soundbar.
3. Connectez le cordon d'alimentation à la prise murale.

Reportez-vous aux illustrations ci-dessous.

- Pour plus d'informations sur l'alimentation et la consommation électriques requises, reportez-vous à l'étiquette collée sur le produit. (Étiquette : Partie inférieure de l'unité principale Soundbar)

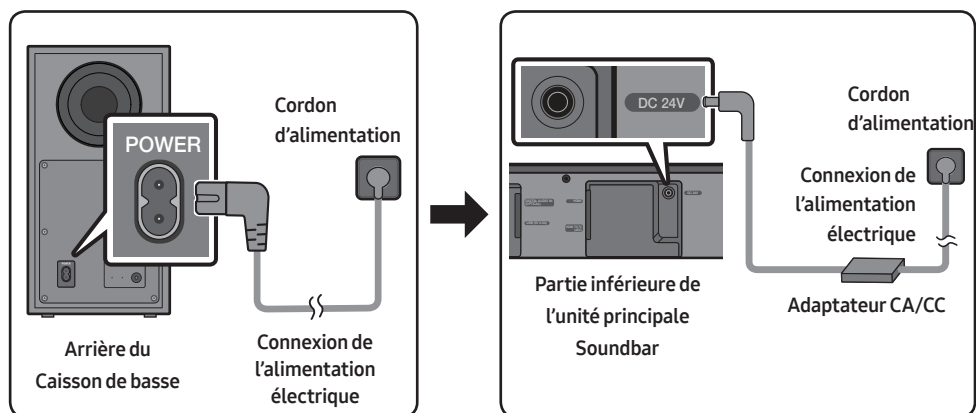

- Veillez à poser l'adaptateur CA/CC à plat sur une table ou sur le sol. Si l'adaptateur CA/CC pend et que l'entrée du cordon CA est située face vers le haut, de l'eau ou d'autres substances étrangères risquent de pénétrer dans l'adaptateur et d'entraîner des dysfonctionnements.

## Connexion de la Soundbar au Caisson de basse

Lorsque le Caisson de basse est connecté, vous pouvez profiter de la puissance sonore des graves.

### Connexion automatique entre le Caisson de basse et la Soundbar

Lorsque vous mettez l'appareil sous tension après avoir connecté les câbles d'alimentation à la Soundbar et au Caisson de basse, le Caisson de basse est automatiquement connecté à la Soundbar.

- Une fois l'appariement automatique effectué, les indicateurs bleus situés à l'arrière du Caisson de basse s'allument.

### Témoins indicateurs LED sur l'arrière du Caisson de basse

LED	État	Description	Résolution
Bleu	Activé	Connexion réussie (fonctionnement normal)	-
	Clignotement	Récupération de la connexion	Vérifiez si le câble d'alimentation fixé à l'unité principale Soundbar est connecté correctement ou attendez environ 5 minutes. Si le clignotement continue, essayez de connecter manuellement le caisson de basse. Voir page 7.
Rouge	Activé	En veille (avec l'unité principale de la Soundbar éteinte)	Vérifiez que le câble d'alimentation sur l'unité principale Soundbar est connecté correctement.
		Échec de la connexion	Reconnectez. Reportez-vous aux instructions sur la connexion manuelle à la page 7.
Rouge et bleu	Clignotement	Dysfonctionnement	Reportez-vous aux informations de contact du Centre de service Samsung dans le manuel.

## Connexion manuelle du Caisson de basse si la connexion automatique échoue

### Avant d'effectuer la procédure de connexion manuelle ci-dessous :

- Vérifiez que les câbles d'alimentation pour la Soundbar et le Caisson de basse sont connectés correctement.
- Assurez-vous que la Soundbar est allumée.

1. Appuyez sur la touche **ID SET** à l'arrière du Caisson de basse, et maintenez-la enfoncée pendant au moins 5 secondes.
  - L'indicateur rouge à l'arrière du Caisson de basse s'éteint et l'indicateur bleu clignote.

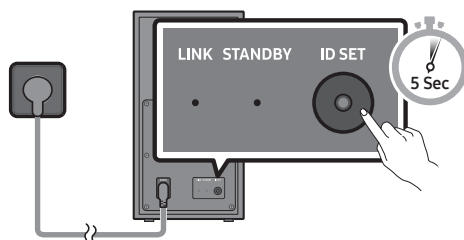

Arrière du Caisson de basse

2. Appuyez sur la touche **Haut** de la télécommande, et maintenez-la enfoncée pendant au moins 5 secondes.
  - Le message **ID SET** s'affiche un moment sur l'écran de la Soundbar, avant de disparaître.
  - La Soundbar est automatiquement mise sous tension lorsque **ID SET** est terminé.

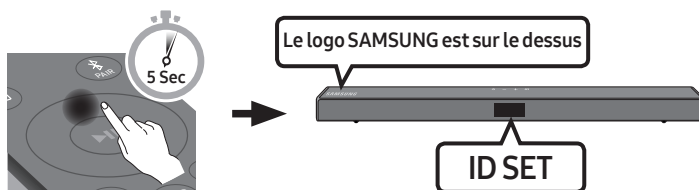

3. Vérifiez que le voyant LED LINK s'allume en bleu en continu (connexion établie).

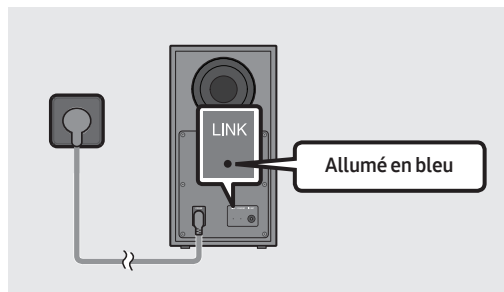

Le voyant LED LINK arrête de clignoter et s'allume en bleu en continu lorsqu'une connexion est établie entre la Soundbar et le Caisson de basse sans fil.

## REMARQUES

- Ne branchez pas le cordon d'alimentation de ce produit ou votre téléviseur à une prise de courant murale tant que toutes les connexions entre les composants ne sont pas terminées.
- Avant de déplacer ou d'installer ce produit, assurez-vous de le mettre hors tension et de débrancher le cordon d'alimentation.
- Si l'unité principale est hors tension, le subwoofer sans fil entrera en mode veille et la LED de STANDBY à l'arrière s'allumera en rouge après avoir clignoté en bleu plusieurs fois.
- Si vous utilisez un appareil qui utilise la même fréquence (5,8 GHz) que la Soundbar près de cette Soundbar, les interférences peuvent provoquer des interruptions de son.
- La distance de transmission maximale du signal sans fil de l'unité principale est d'environ 10 mètres, mais peut varier en fonction de votre environnement d'exploitation. Si un mur en béton armé ou métallique se trouve entre l'unité principale et le subwoofer sans fil, le système risque de ne pas fonctionner du tout, car le signal sans fil ne peut pas passer à travers le métal.

## PRÉCAUTIONS

- Les antennes de réception sans fil sont intégrées au subwoofer sans fil. Gardez les unités à l'abri de l'eau et de l'humidité.
- Pour des performances d'écoute optimales, assurez-vous que la zone autour de l'emplacement du subwoofer sans fil et du module de réception sans fil (vendu séparément) ne présente pas d'obstacles.

## Connexion du SWA-8500S (Vendue séparément) à une Soundbar

Passez au vrai son surround sans fil en connectant votre kit d'enceintes arrière sans fil Samsung (SWA-8500S, vendu séparément) à votre Soundbar.

1. Connectez le module de réception sans fil à 2 enceintes surround.
  - Les câbles d'enceinte répondent à un code couleur.

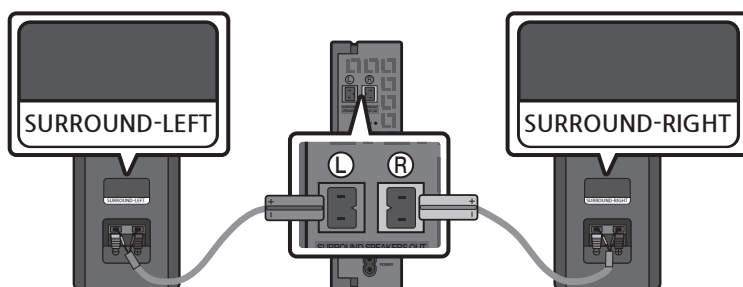

2. Vérifiez l'état de veille du module de réception sans fil après l'avoir branché à une prise électrique.
- Le voyant LED LINK (LED bleue) situé sur le module de réception sans fil clignote. Si la LED ne clignote pas, appuyez sur la touche **ID SET** au dos du module de réception sans fil avec la pointe d'un stylo pendant 5 à 6 secondes jusqu'à ce que le voyant LED LINK clignote (en bleu). Pour plus d'informations sur la LED, veuillez vous reporter au manuel d'utilisation SWA-8500S.

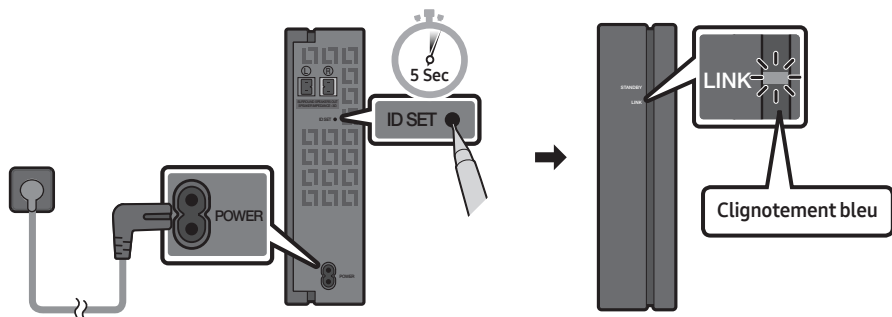

3. Appuyez sur la touche **Haut** de la télécommande, et maintenez-la enfoncée pendant au moins 5 secondes.
- Le message **ID SET** s'affiche un moment sur l'écran de la Soundbar, avant de disparaître.
  - La Soundbar est automatiquement mise sous tension lorsque **ID SET** est terminé.

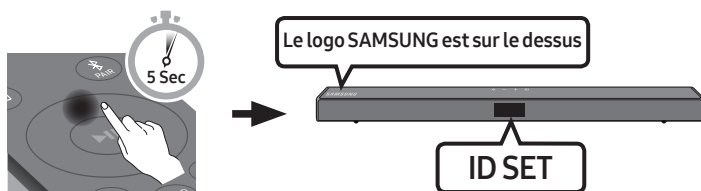

**⚠ ATTENTION**

- Si votre Soundbar diffuse de la musique au moment où elle est connectée au SWA-8500S, vous pourriez entendre du bruit provenant du woofer une fois la connexion terminée.

4. Vérifiez que le voyant LED LINK s'éclaire en bleu en continu (connexion établie).

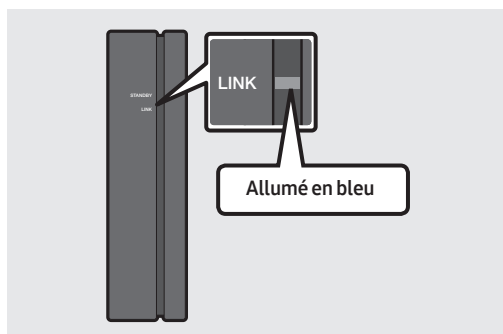

Le voyant LED LINK arrête de clignoter et s'éclaire en bleu en continu lorsqu'une connexion est établie entre la Soundbar et le module de réception sans fil.

5. Si le SWA-8500S n'est pas connecté, répétez la procédure de l'étape 2.

# 04 CONNEXION À VOTRE TÉLÉVISEUR

Écoutez le son du téléviseur depuis la Soundbar via des connexions câblées ou sans fil.

- Lorsque la Soundbar est connectée à un téléviseur Samsung TV sélectionné, la Soundbar peut être contrôlée à l'aide de la télécommande du téléviseur.
  - Cette fonction est prise en charge par les téléviseurs Samsung Smart TV sortis en 2017 et ultérieurement, et qui prennent en charge le Bluetooth lorsque vous connectez la Soundbar au téléviseur à l'aide d'un câble optique.
  - Cette fonction vous permet également d'utiliser le menu du téléviseur pour ajuster le champ sonore et de nombreux réglages ainsi que le volume et la coupure du son.

## Méthode 1. Connexion avec un câble

Lorsque les signaux de diffusion sont Dolby Digital et le réglage «Format audio de sortie numérique» est PCM sur votre téléviseur, il est recommandé de modifier le réglage sur Dolby Digital. Une fois le réglage modifié, vous pouvez profiter d'une meilleure qualité sonore. (Il se peut que le menu du téléviseur utilise des mots différents pour Dolby Digital et PCM en fonction du fabricant.)

### Connexion à l'aide d'un câble optique

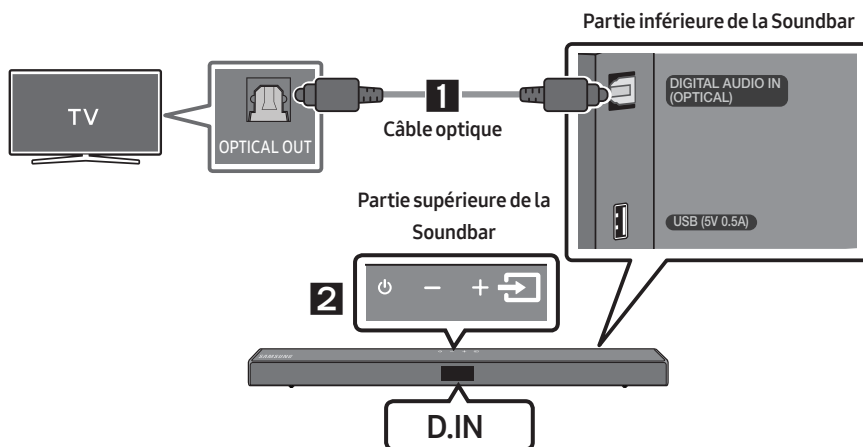

1. Raccordez la prise **DIGITAL AUDIO IN (OPTICAL)** de la Soundbar à la prise **OPTICAL OUT** du téléviseur à l'aide d'un câble optique numérique.
2. Appuyez sur le bouton **Source** du panneau supérieur ou de la télécommande, puis sélectionnez le mode **«D.IN»**.

## Connexion d'un téléviseur à l'aide d'un câble HDMI

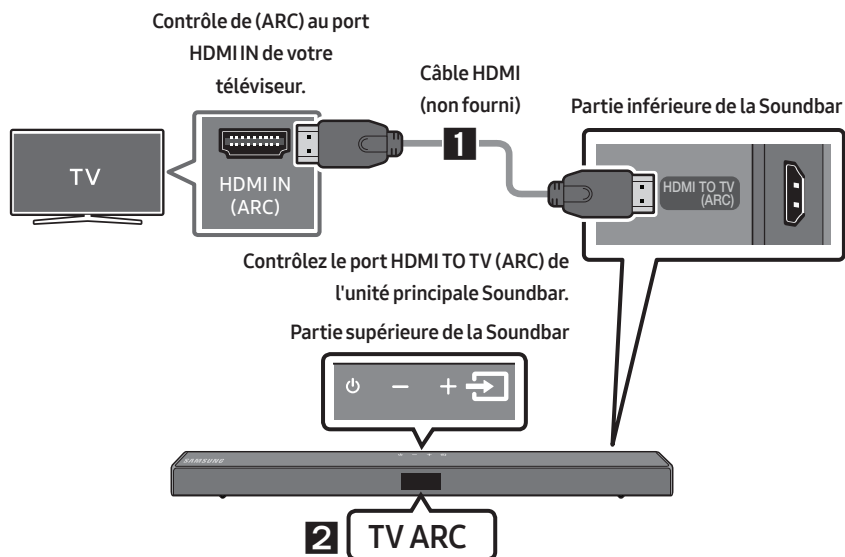

1. Avec la Soundbar et le téléviseur allumés, connectez le câble HDMI (non fourni) tel qu'illustré.
2. «TV ARC» apparaît sur la fenêtre d'affichage de l'unité principale Soundbar et vous pouvez entendre le son du téléviseur.
  - Si le son du téléviseur est inaudible, appuyez sur le bouton (Source) de la télécommande ou de la partie supérieure de la Soundbar pour passer en mode «D.IN». L'écran affiche successivement «D.IN» et «TV ARC», et vous pouvez entendre le son du téléviseur.
  - Si «TV ARC» n'apparaît pas sur la fenêtre d'affichage de l'unité principale Soundbar, vérifiez que le câble HDMI (non fourni) est connecté au bon port.
  - Utilisez les touches de volume sur la télécommande du téléviseur pour modifier le volume de la Soundbar.

### REMARQUES

- HDMI est une interface qui permet la transmission numérique de données vidéo et audio avec un seul connecteur.
- Si le téléviseur possède un port ARC, connectez le câble HDMI au port HDMI IN (ARC).
- Il est recommandé d'utiliser un câble HDMI sans fil si possible. Si vous utilisez un câble HDMI à fil, utilisez un câble dont le diamètre est inférieur à 14 mm.
- Cette fonction n'est pas disponible si le câble HDMI ne prend pas en charge l'ARC.

## Méthode 2. Connexion sans fil

### Connexion à un téléviseur via Bluetooth

Lorsqu'un téléviseur est connecté à l'aide de Bluetooth, vous pouvez écouter le son stéréo sans tracas de câblage.

- Seul un téléviseur à la fois peut être connecté.

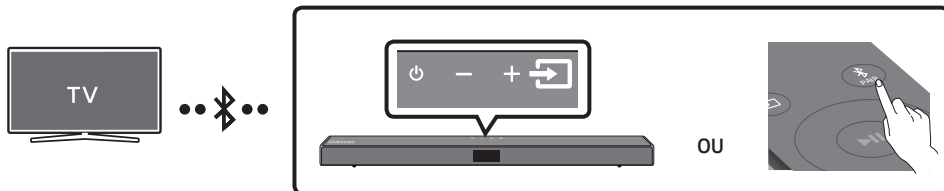

### Connexion initiale

1. Appuyez sur la touche **PAIR** de la télécommande pour passer au mode «**BT PAIRING**».  
**(OU)** a. Appuyez sur le bouton **(Source)** situé sur le panneau supérieur, puis sélectionnez «**BT**». «**BT**» passe automatiquement en «**BT PAIRING**» en quelques secondes ou en «**BT READY**» en cas de connexion enregistrée.  
b. Lorsque «**BT READY**» apparaît, maintenez le bouton **(Source)** enfoncé sur le panneau supérieur de la Soundbar pendant plus de 5 secondes pour afficher «**BT PAIRING**».
2. Sélectionnez le mode Bluetooth sur le téléviseur. (Pour plus d'informations, reportez-vous au manuel du téléviseur.)
3. Sélectionnez «**[AV] Samsung Soundbar T5-Series**» dans la liste sur l'écran du téléviseur. Une Soundbar disponible est indiquée «**Need Pairing**» ou «**Paired**» dans la liste des appareils Bluetooth sur le téléviseur. Pour connecter la Soundbar, sélectionnez le message et établissez la connexion.
  - Lorsque le téléviseur est connecté, **[Nom du téléviseur]** → «**BT**» apparaît sur l'affichage avant de la Soundbar.
4. Vous pouvez maintenant entendre le son du téléviseur depuis la Soundbar.

### Si la connexion de l'appareil échoue

- Si la liste de Soundbar connectées précédemment (par ex. «**[AV] Samsung Soundbar T5-Series**» apparaît dans la liste, supprimez-la.
- Ensuite, répétez les étapes 1 à 3.

### REMARQUE

- Après avoir connecté la Soundbar au téléviseur pour la première fois, utilisez le mode «**BT READY**» pour la reconnexion.





## Déconnexion de la Soundbar à partir du téléviseur

Appuyez sur le bouton  (**Source**) du panneau supérieur ou de la télécommande et activez l'un des modes, à l'exception du mode «**BT**».

- La déconnexion prend du temps parce que le téléviseur doit recevoir une réponse de la Soundbar. (Le temps requis peut varier selon le modèle de téléviseur.)
- Pour annuler la connexion Bluetooth automatique entre la Soundbar et le téléviseur, appuyez sur la touche **Gauche** sur la télécommande pendant 5 secondes avec la Soundbar en mode «**BT READY**». (Commutez Activé → Désactivé)

## Quelle est la différence entre BT READY et BT PAIRNG ?

- **BT READY** : Dans ce mode, vous pouvez rechercher les téléviseurs connectés précédemment ou connecter un appareil mobile connecté précédemment à la Soundbar.
- **BT PAIRING** : Dans ce mode, vous pouvez connecter un nouvel appareil à la Soundbar. (Appuyez sur le bouton  **PAIR** de la télécommande ou maintenez le bouton  (**Source**) situé sur la partie supérieure de la Soundbar enfoncé pendant plus de 5 secondes lorsque la Soundbar est en mode «**BT**».)

## REMARQUES

- Si un code PIN est demandé lors de la connexion d'un appareil Bluetooth, saisissez <0000>.
- En mode de connexion Bluetooth, la connexion Bluetooth sera perdue si la distance entre la Soundbar et l'appareil Bluetooth dépasse 10 m.
- La Soundbar s'éteint automatiquement après 20 minutes en état Prêt.
- Il se peut que la Soundbar ne puisse pas effectuer correctement la recherche Bluetooth ou la connexion dans les circonstances suivantes:
  - En cas de champ électrique puissant autour de la Soundbar.
  - Si deux appareils Bluetooth ou plus sont appariés simultanément avec la Soundbar.
  - Si l'appareil Bluetooth est éteint, non installé, ou présente un dysfonctionnement.
- Les appareils qui génèrent des ondes électromagnétiques doivent être conservés à distance de l'unité principale Soundbar - par ex. des micro-ondes, des appareils LAN sans fil, etc.

# 05 CONNEXION À UN APPAREIL EXTERNE

Raccordez un appareil externe via une connexion câblée ou une connexion Bluetooth pour écouter le son de l'appareil externe via la Soundbar.

## Connexion à l'aide d'un câble optique

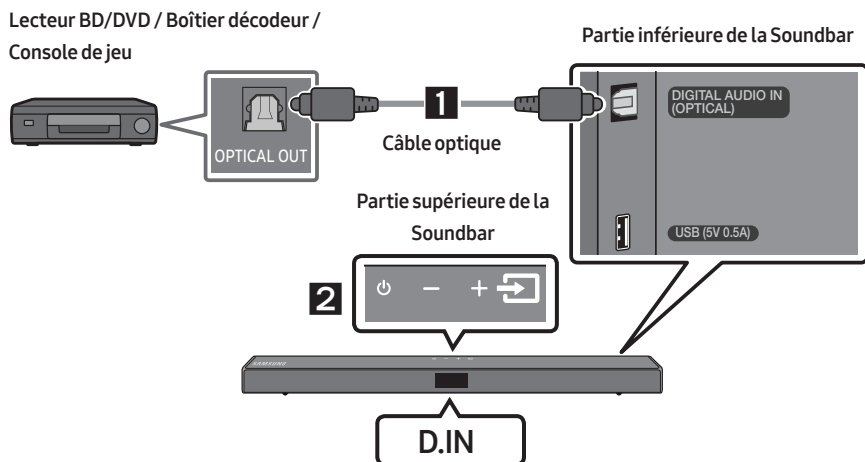

1. Raccordez **DIGITAL AUDIO IN (OPTICAL)** de l'unité principale à la prise OPTICAL OUT de l'appareil source à l'aide d'un câble optique numérique.
2. Sélectionnez le mode «**D.IN**» en appuyant sur le bouton  (**Source**) situé sur le panneau frontal ou sur la télécommande.

## Connexion à l'aide d'un câble HDMI

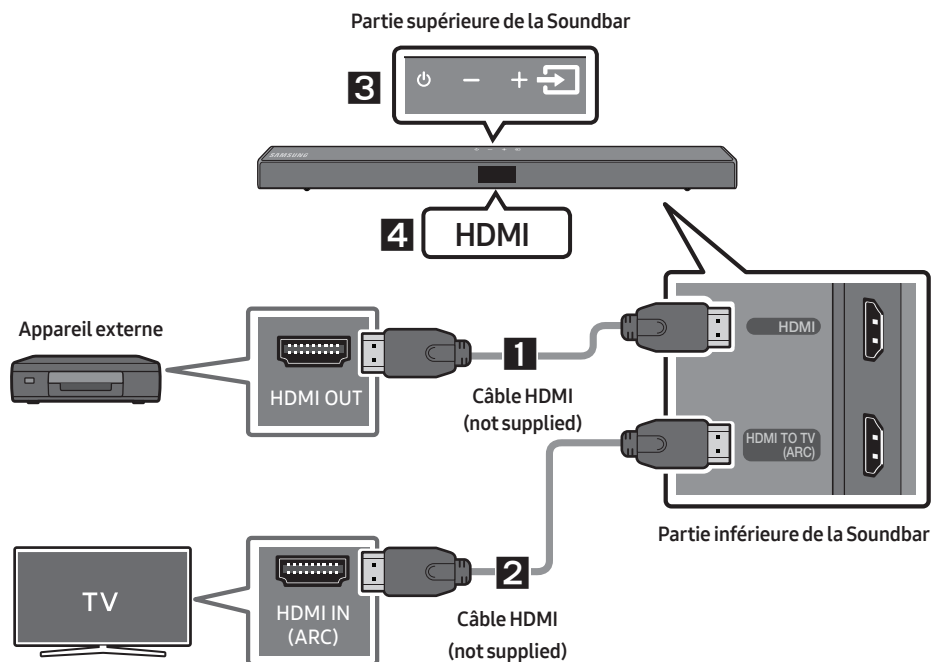

1. Raccordez un câble HDMI (non fourni) de la prise **HDMI** au dos du produit à la prise HDMI OUT de votre appareil numérique.
2. Raccordez un câble HDMI (non fourni) de la prise **HDMI TO TV (ARC)** au dos du produit à la prise HDMI IN de votre téléviseur.
3. Appuyez sur le bouton  (**Source**) du panneau supérieur ou de la télécommande, puis sélectionnez «HDMI».
4. Le mode «**HDMI**» s'affiche sur le panneau d'affichage de la Soundbar et vous pouvez entendre le son.

# 06 CONNEXION D'UN PÉRIPHÉRIQUE DE STOCKAGE USB

Vous pouvez lire des fichiers musicaux situés sur les périphériques de stockage USB via la Soundbar.

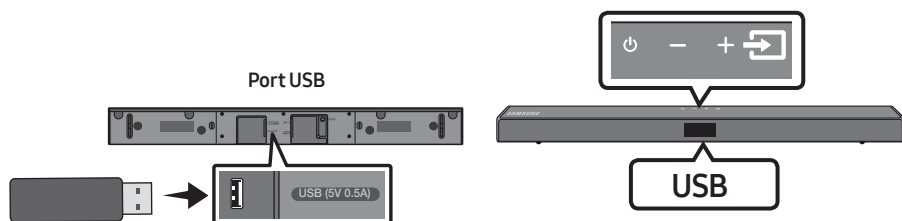

1. Connectez l'appareil USB au port USB situé sur la partie inférieure du produit.
2. Appuyez sur le bouton  (**Source**) du panneau supérieur ou de la télécommande, puis sélectionnez «**USB**».
3. «**USB**» apparaît sur l'écran d'affichage.
4. Lisez des fichiers musicaux depuis le périphérique de stockage USB via la Soundbar.
  - La Soundbar s'éteint automatiquement (Auto Power Down) si aucun périphérique USB n'a été connecté pendant plus de 20 minutes.

## Liste de compatibilités

Extension	Codec	Débit d'échantillonnage	Débit binaire
*.mp3	MPEG 1 Layer2	16 ~ 48 kHz	80 ~ 320 kbps
	MPEG 1 Layer3	16 ~ 48 kHz	80 ~ 320 kbps
	MPEG 2 Layer3	16 ~ 48 kHz	80 ~ 320 kbps
	MPEG 2.5 Layer3	16 ~ 48 kHz	80 ~ 320 kbps
*.wma	Wave_Format_MSAudio1	16 ~ 48 kHz	56 ~ 128 kbps
	Wave_Format_MSAudio2	16 ~ 48 kHz	56 ~ 128 kbps
*.aac	AAC	16 ~ 96 kHz	48 ~ 320 kbps
	AAC-LC	16 ~ 96 kHz	128 ~ 192 kbps 5,1 canaux 320 kbps
	HE-AAC	24 ~ 96 kHz	48 ~ 64 kbps 5,1 canaux 160 kbps
*.wav	-	16 ~ 48 kHz	jusqu'à 3000 kbps
*.ogg	OGG 1.1.0	16 ~ 48 kHz	50 ~ 500 kbps

- Si votre périphérique USB contient trop de dossiers et de fichiers, la Soundbar mettra peut-être du temps à accéder à vos fichiers et à les lancer.

# 07 CONNEXION À UN APPAREIL MOBILE

## Connexion via Bluetooth

Lorsqu'un appareil est connecté à l'aide de Bluetooth, vous pouvez écouter le son stéréo sans tracas de câblage.

- La connexion est limitée à un téléviseur ou deux appareils Bluetooth à la fois.

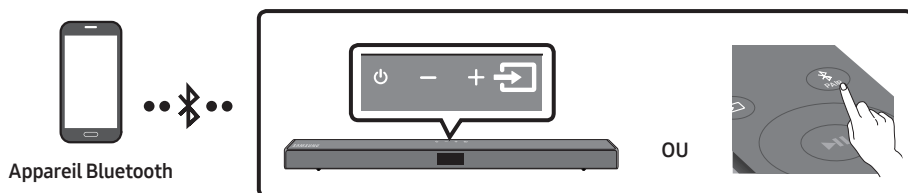

### Connexion initiale

1. Appuyez sur la touche **PAIR** de la télécommande pour passer au mode «**BT PAIRING**».
- (OU) a. Appuyez sur le bouton **Source** situé sur le panneau supérieur, puis sélectionnez «**BT**». «**BT**» passe automatiquement en «**BT PAIRING**» en quelques secondes ou en «**BT READY**» en cas de connexion enregistrée.
- b. Lorsque «**BT READY**» apparaît, maintenez le bouton **Source** enfoncé sur le panneau supérieur de la Soundbar pendant plus de 5 secondes pour afficher «**BT PAIRING**».
2. Sélectionnez «**[AV] Samsung Soundbar T5-Series**» dans la liste.
  - Lorsqu'une Soundbar est connectée à l'appareil Bluetooth, **[Nom de l'appareil Bluetooth]** → «**BT**» apparaît sur l'affichage avant.
3. Lisez des fichiers musicaux à partir de l'appareil, connecté via Bluetooth, via la Soundbar.



### Si la connexion de l'appareil échoue

- Si la liste de Soundbar connectées précédemment (par ex. «**[AV] Samsung Soundbar T5-Series**» apparaît dans la liste, supprimez-la.
- Ensuite, répétez les étapes 1 et 2.

### REMARQUE

- Après avoir connecté la Soundbar au appareil mobile pour la première fois, utilisez le mode «**BT READY**» pour la reconnexion.

## Quelle est la différence entre BT READY et BT PAIRING ?

- **BT READY** : Dans ce mode, vous pouvez rechercher les téléviseurs connectés précédemment ou connecter un appareil mobile connecté précédemment à la Soundbar.
- **BT PAIRING** : Dans ce mode, vous pouvez connecter un nouvel appareil à la Soundbar. (Appuyez sur le bouton  **PAIR** de la télécommande ou maintenez le bouton  (**Source**) situé sur la partie supérieure de la Soundbar enfoncé pendant plus de 5 secondes lorsque la Soundbar est en mode «BT».)

## REMARQUES

- Si un code PIN est demandé lors de la connexion d'un appareil Bluetooth, saisissez <0000>.
- En mode de connexion Bluetooth, la connexion Bluetooth sera perdue si la distance entre la Soundbar et l'appareil Bluetooth dépasse 10 m.
- La Soundbar s'éteint automatiquement après 20 minutes en état Prêt.
- Il se peut que la Soundbar ne puisse pas effectuer correctement la recherche Bluetooth ou la connexion dans les circonstances suivantes:
  - En cas de champ électrique puissant autour de la Soundbar.
  - En cas d'appariement simultané de plusieurs appareils Bluetooth avec la Soundbar.
  - Si l'appareil Bluetooth est éteint, non installé, ou présente un dysfonctionnement.
- Les appareils qui génèrent des ondes électromagnétiques doivent être conservés à distance de l'unité principale Soundbar - par ex. des micro-ondes, des appareils LAN sans fil, etc.
- Le Soundbar prend en charge les données SBC (44,1 kHz, 48 kHz).
- Effectuez uniquement la connexion à un périphérique Bluetooth qui prend en charge la fonction A2DP (AV).
- Vous ne pouvez pas connecter le Soundbar à un périphérique Bluetooth qui prend en charge uniquement la fonction HF (Hands Free).
- Lorsque vous avez apparié la barre audio à un périphérique Bluetooth, sélectionner «**[AV] Samsung Soundbar T5-Series**» parmi la liste des périphériques connectés à ce périphérique placera automatiquement la barre audio en mode «BT».
  - Disponible uniquement si le Soundbar est listé dans les périphériques appariés du périphérique Bluetooth. (Le périphérique Bluetooth et le Soundbar doivent être appariés au préalable au moins une fois)
- Le Soundbar apparaîtra dans la liste des périphériques recherchés du périphérique Bluetooth uniquement lorsque le Soundbar affiche «BT READY».

## Bluetooth Power Activé (SOUND MODE)

Lorsque la fonction Bluetooth Power Activé est activée et que le Soundbar est désactivé, si un périphérique Bluetooth précédemment associé essaye de se connecter au Soundbar, le Soundbar s'active automatiquement.

1. Appuyez sur la touche **SOUND MODE** et maintenez-la enfoncée pendant plus de 5 secondes sur la télécommande pendant que la Soundbar est sous tension.
2. «**ON-BLUETOOTH POWER**» s'affiche sur l'écran de la Soundbar.

## Déconnexion de l'appareil Bluetooth d'une Soundbar

Vous pouvez déconnecter le périphérique Bluetooth du système Soundbar. Pour les instructions, reportez-vous au manuel d'utilisation de ce périphérique.

- Le système Soundbar sera déconnecté.
- Lorsque la Soundbar est déconnectée de l'appareil Bluetooth, la Soundbar affichera «**BT DISCONNECTED**» sur l'affichage avant.

## Déconnexion de la Soundbar à partir de l'appareil Bluetooth

Appuyez sur le bouton  (**Source**) situé sur le panneau supérieur ou la télécommande, puis passez dans n'importe lequel des modes, à l'exception du mode «**BT**».

- La déconnexion prend du temps parce que l'appareil Bluetooth doit recevoir une réponse de la Soundbar. (La durée de déconnexion peut varier selon l'appareil Bluetooth)
- Lorsque la Soundbar est déconnectée de l'appareil Bluetooth, la Soundbar affichera «**BT DISCONNECTED**» sur l'affichage avant.

### REMARQUES

- En mode Bluetooth, la connexion sera perdue si la distance entre le système Soundbar et le périphérique Bluetooth dépasse 10 m.
- Le système Soundbar s'éteint après 20 minutes en état Prêt.

### À propos du Bluetooth

Le système Bluetooth est une technologie qui permet de connecter facilement entre eux des périphériques compatibles Bluetooth à l'aide d'une liaison sans fil courte distance.

- Ce périphérique Bluetooth peut générer du bruit ou créer des dysfonctionnements en fonction des conditions d'utilisation lorsque:
  - Une partie du corps de l'appareil est en contact avec le système de réception/transmission du périphérique Bluetooth ou du système Soundbar.
  - Il est soumis à des variations électriques provenant d'obstructions provoquées par un mur, un coin ou des cloisonnements de bureaux.
  - Il est exposé à des interférences électriques provenant d'appareils utilisant la même bande de fréquences (exemple : équipements médicaux, fours à micro-ondes et réseaux LAN sans fil).
- Associer le système Soundbar et le périphérique Bluetooth tout en maintenant une faible distance.
- Plus la distance est grande entre l'Soundbar et le périphérique Bluetooth, plus la qualité de la transmission se dégrade. Si la distance excède la plage opérationnelle Bluetooth, la connexion est perdue.
- Dans les zones où la réception est faible, la connexion Bluetooth peut ne pas fonctionner correctement.
- La connexion Bluetooth ne fonctionne que lorsqu'elle est proche de l'appareil. La connexion s'interrompt automatiquement lorsque cette plage est dépassée. Même si la distance est respectée, il est possible que la qualité sonore soit détériorée par des obstacles (ex. : murs, portes).
- Cet appareil sans fil peut causer des interférences électriques lors de son fonctionnement.

## Connexion Multi-Bluetooth

Il est possible de connecter la Soundbar à 2 appareils Bluetooth à la fois.



1. Connectez la Soundbar jusqu'à deux appareils Bluetooth. (Voir page 17)
2. Lisez de la musique à partir de l'un des appareils Bluetooth connectés lorsque deux appareils sont connectés.
3. Pour lire de la musique à partir de l'appareil Bluetooth «B» alors que la lecture est en cours à partir de l'appareil «A», mettez la lecture en pause ou arrêtez-la sur l'appareil «A», puis lancez la lecture sur l'appareil «B».
  - L'appareil ne commutera pas sur de la musique est en cours de lecture à partir de l'appareil «B» tant que vous n'avez pas mis en pause ou arrêté l'appareil «A».

## Multi-appariement Bluetooth

### Comment coupler plusieurs appareils à la Soundbar

1. Allumez la Soundbar.
2. Sur n'importe quelle source, appuyez et maintenez enfoncée la touche  (**Source**) sur le dessus de la Soundbar pendant plus de 5 secondes pour que la Soundbar entre en mode «**BT PAIRING**», puis sur l'appareil Bluetooth, activez le Bluetooth, et sélectionnez la Soundbar de la liste des appareils disponibles, puis la Soundbar sera automatiquement connectée à l'appareil Bluetooth.
3. Un 2e appareil Bluetooth peut être couplé et connecté à la Soundbar en utilisant la même méthode.

Si vous tentez de connecter un 3e appareil, un appareil connecté qui ne reproduit pas d'audio perdra sa connexion Bluetooth, mais sera quand même couplé à la Soundbar.

4. En utilisant la même méthode, vous pouvez coupler jusqu'à 8 appareils Bluetooth, mais seuls les 2 derniers resteront connectés à la Soundbar en même temps.

### REMARQUES





- 1 seul téléviseur Samsung ou 2 appareils Bluetooth peuvent être connectés à la Soundbar en même temps.
- La Soundbar sera déconnectée des appareils Bluetooth si elle reçoit une demande de connexion d'un téléviseur Samsung.



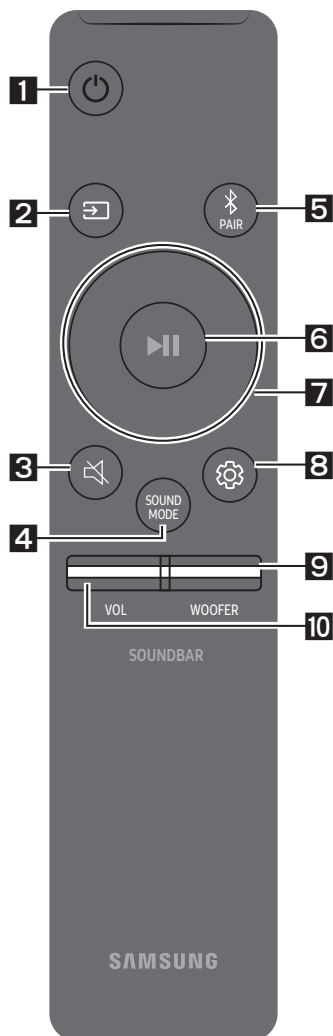









# 08 UTILISATION DE LA TÉLÉCOMMANDE

## Comment utiliser la télécommande

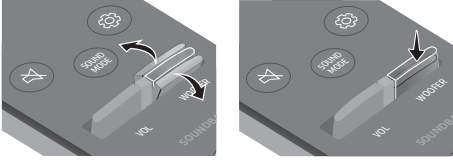

<b>1</b>	 <b>Alimentation</b>	Allume et éteint la Soundbar.
<b>2</b>	 <b>Source</b>	Appuyez pour sélectionner une source connectée à la Soundbar.
<b>3</b>	 <b>Coupure de son</b>	Appuyez sur la touche  ( <b>Coupure de son</b> ) pour couper le son. Appuyez de nouveau sur cette touche pour activer le son.
<b>4</b>	 <b>SOUND MODE</b>	Vous pouvez sélectionner l'effet sonore souhaité en choisissant parmi <b>STANDARD</b> , <b>SURROUND SOUND</b> , <b>GAME</b> , <b>SMART</b> ou <b>DTS VIRTUAL:X</b> . <ul style="list-style-type: none"><li>– <b>STANDARD</b> Émet le son original.</li><li>– <b>SURROUND SOUND</b> Fournit un champ sonore plus large que la norme.</li><li>– <b>GAME</b> Fournit un son stéréoscopique vous permettant une immersion dans l'action pendant le jeu.</li><li>– <b>SMART</b> Analyse le contenu en temps réel et fournit automatiquement le champ sonore optimal sur la base des caractéristiques du contenu.</li><li>– <b>DTS VIRTUAL:X</b> Son 3D immersif à partir de n'importe quel contenu.</li></ul>

	<ul style="list-style-type: none"> <li>• <b>DRC (Dynamic Range Control)</b> Vous permet d'effectuer une commande de plage dynamique des pistes Dolby Digital. Appuyez et maintenez enfoncée la touche <b>SOUND MODE</b> pendant que la Soundbar est hors tension pour activer ou désactiver le DRC (Dynamic Range Control). Avec la fonction DRC activée, le bruit est réduit. (Le son peut être déformé.)</li> <li>• <b>Bluetooth Power</b> Cette fonction allume automatiquement la Soundbar à la réception d'une demande de connexion d'un téléviseur ou d'un appareil Bluetooth connecté précédemment. Le réglage est activé par défaut. <ul style="list-style-type: none"> <li>– Appuyez et maintenez enfoncée la touche <b>SOUND MODE</b> pendant plus de 5 secondes pour désactiver la fonction Bluetooth Power.</li> </ul> </li> </ul>
<p><b>5</b></p>  <p><b>Bluetooth PAIR</b></p>	<p>Appuyez sur la touche  <b>PAIR</b>. «<b>BT PAIRING</b>» s'affiche sur l'écran de la Soundbar. Vous pouvez connecter la Soundbar à un nouvel appareil Bluetooth dans ce mode en sélectionnant la Soundbar dans la liste de recherche d'appareils Bluetooth.</p>
<p><b>6</b></p>  <p><b>Lecture / Pause</b></p>	<p>Appuyez sur la touche  pour mettre le fichier musical temporairement en pause. Si vous appuyez à nouveau sur la touche, le fichier musical est lu.</p>
<p><b>7</b></p>  <p><b>Haut/Bas/ Gauche/ Droite</b></p>	 <p><b>Appuyez sur les zones indiquées pour sélectionner Haut/Bas/Gauche/Droite.</b></p> <p>Appuyez sur Haut/Bas/Gauche/Droite sur la touche pour sélectionner ou paramétrer les fonctions.</p> <ul style="list-style-type: none"> <li>• <b>Répétition</b> Pour utiliser la fonction de répétition en mode «<b>USB</b>», appuyez sur la touche <b>Haut</b>.</li> <li>• <b>Saut de fichier musical</b> Appuyez sur la touche <b>Droite</b> pour sélectionner le fichier musical suivant. Appuyez sur la touche <b>Gauche</b> pour sélectionner le fichier musical précédent.</li> <li>• <b>ID SET</b> Appuyez et maintenez enfoncée la touche <b>Haut</b> pendant 5 secondes pour terminer <b>ID SET</b> (lors de la connexion à un accessoire).</li> </ul>

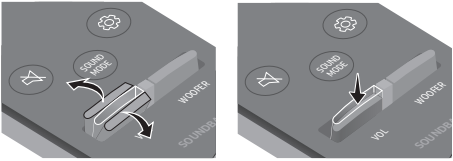
	<ul style="list-style-type: none"> <li>• <b>Fonction de restriction du volume</b>          Pour protéger votre audition, la fonction Restriction du volume limite le volume à 20 si vous allumez la Soundbar lorsque le volume est réglé plus haut que 20.         <ul style="list-style-type: none"> <li>– La valeur par défaut pour la fonction Restriction du volume est désactivée. Vous devez la régler sur activée pour l'activer.</li> <li>– Lorsqu'elle est activée, la fonction Restriction du volume reste activée même lorsque l'alimentation est coupée.</li> <li>– Pour activer ou désactiver Restriction du volume, appuyez et maintenez enfoncée la touche <b>Bas</b> sur la télécommande pendant 5 secondes. Lorsque Volume Restriction (Restriction du volume) est désactivée, «<b>V FREE</b>» apparaît sur l'affichage avant. Lorsque cette fonction est activée, «<b>V LOCK</b>» apparaît.</li> </ul> </li> </ul>
<p><b>8</b></p>  <p><b>Commande sonore</b></p>	<p>Vous pouvez sélectionner parmi <b>TREBLE</b>, <b>BASS</b>, ou <b>AUDIO SYNC</b>.</p> <ul style="list-style-type: none"> <li>• Pour contrôler le volume des aigus et des graves, appuyez sur la touche <b>Commande sonore</b> pour sélectionner <b>TREBLE</b> ou <b>BASS</b> puis ajustez le volume, de -6 à +6, à l'aide des touches <b>Haut/Bas</b>.</li> <li>• Appuyez et maintenez enfoncée la touche  (<b>Commande sonore</b>) pendant environ 5 secondes pour ajuster le son pour chaque bande de fréquence. 150 Hz, 300 Hz, 600 Hz, 1,2 kHz, 2,5 kHz, 5 kHz et 10 kHz peuvent être sélectionnés à l'aide des touches <b>Gauche/Droite</b> et chaque réglage peut être défini entre -6 et +6 à l'aide des touches <b>Haut/Bas</b>.</li> <li>• Si l'image sur le téléviseur et le son de la Soundbar ne sont pas synchronisés, appuyez sur la touche <b>Commande sonore</b> pour sélectionner <b>AUDIO SYNC</b> puis réglez le décalage audio de 0 à 300 millisecondes à l'aide des touches <b>Haut/Bas</b>. (Non disponible en mode «<b>USB</b>» ou «<b>BT</b>»)</li> <li>• <b>AUDIO SYNC</b> n'est pris en charge que dans certaines fonctions.</li> </ul>
<p><b>9</b></p>  <p><b>WOOFER</b></p>	 <p>Déplacez la touche <b>WOOFER</b> vers l'avant ou l'arrière pour ajuster le volume du subwoofer sur -12 ou entre -6 et +6. Pour régler le niveau de volume du caisson de basse sur 0, appuyez sur la touche.</p>
<p><b>10</b></p>  <p><b>VOL</b></p>	 <p>Déplacez sur la touche <b>VOL</b> vers l'avant ou l'arrière pour ajuster le volume.</p> <ul style="list-style-type: none"> <li>• <b>Coupure de son</b>          Appuyez sur la touche <b>VOL</b> pour couper le son. Appuyez de nouveau sur cette touche pour activer le son.</li> </ul>

# Réglage du volume de la Soundbar avec une télécommande de téléviseur

Si vous avez un téléviseur Samsung, vous pouvez régler le volume de la Soundbar à l'aide de la télécommande IR fournie avec votre téléviseur Samsung.

Utilisez d'abord le menu du téléviseur pour régler le son de votre téléviseur Samsung sur les enceintes externes, puis utilisez votre télécommande Samsung pour contrôler le volume de la Soundbar. Pour plus d'informations, reportez-vous au manuel d'utilisateur du téléviseur. Le mode par défaut de cette fonction est contrôlé par une télécommande de téléviseur Samsung. Si votre téléviseur n'est pas un téléviseur Samsung, suivez les instructions ci-dessous pour changer les réglages de cette fonction.

1. Éteignez la Soundbar.

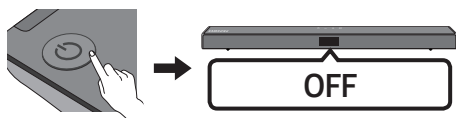

2. Si vous ne voulez pas utiliser cette fonction, poussez la touche **WOOFER** vers le haut et maintenez-la enfoncée pendant 5 secondes jusqu'à ce que «**OFF-TV REMOTE**» apparaisse à l'écran.

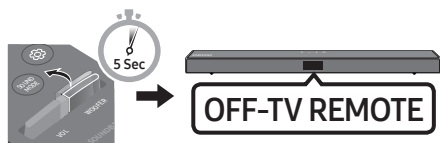

3. Si vous voulez contrôler la Soundbar avec la télécommande de votre téléviseur, poussez la touche **WOOFER** vers le haut et maintenez-la enfoncée pendant 5 secondes jusqu'à ce que «**ALL-TV REMOTE**» apparaisse à l'écran. Utilisez ensuite le menu de votre téléviseur pour sélectionner les enceintes externes.

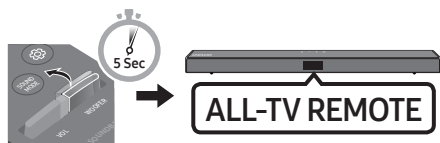

4. Si vous voulez restaurer la Soundbar en mode par défaut (contrôlé par une télécommande d'un téléviseur Samsung), poussez la touche **WOOFER** vers le haut et maintenez-la enfoncée pendant 5 secondes jusqu'à ce que «**SAMSUNG-TV REMOTE**» apparaisse à l'écran.

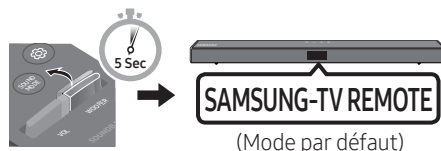

- Chaque fois que vous poussez la touche **WOOFER** vers le haut et la maintenez enfoncée pendant 5 secondes, le mode commute dans l'ordre suivant : «**SAMSUNG-TV REMOTE**» (Mode par défaut) → «**OFF-TV REMOTE**» → «**ALL-TV REMOTE**».
- La disponibilité de cette fonction dépend de la télécommande.
- Fabricants prenant en charge cette fonction: VIZIO, LG, Sony, Sharp, PHILIPS, PANASONIC, TOSHIBA, Hisense, RCA

## Utilisation des touches dissimulées (Touches avec plus d'une fonction)

Touche dissimulée		Page de référence
Touche de télécommande	Fonction	
WOOFER (Haut)	Télécommande de votre téléviseur Activer/Désactiver (Veille)	page 24
Gauche	Activation/désactivation de la connexion automatique au téléviseur (BT prêt)	page 13
Haut	ID SET (Veille)	page 22
Bas	Restriction du volume Activer/Désactiver (Veille)	page 23
 (Commande sonore)	EQ bande 7	page 23
SOUND MODE	DRC ON/OFF (Veille)	page 22
	Bluetooth Power	page 22

## Spécifications de sortie pour les différents modes d'effets sonores

Effet		Entrée	Sortie	
			Sans kit d'enceintes arrière sans fil	Avec kit d'enceintes arrière sans fil
 <b>SOUND MODE</b>	STANDARD	2.0 canaux	2.1 canaux	4.1 canaux
		5.1 canaux	2.1 canaux	4.1 canaux
	SURROUND SOUND	2.0 canaux	2.1 canaux	4.1 canaux
		5.1 canaux	2.1 canaux	4.1 canaux
	GAME	2.0 canaux	2.1 canaux	4.1 canaux
		5.1 canaux	2.1 canaux	4.1 canaux
	SMART	2.0 canaux	2.1 canaux	4.1 canaux
		5.1 canaux	2.1 canaux	4.1 canaux
	DTS VIRTUAL:X	2.0 canaux	2.1 canaux	4.1 canaux
		5.1 canaux	2.1 canaux	4.1 canaux

- Le kit d'enceintes arrière sans fil Samsung peut être acheté séparément. Pour acheter un kit, contactez le vendeur chez qui vous avez acheté la Soundbar.

# 09 INSTALLATION DU SUPPORT MURAL

## Précautions d'installation

- Installez sur un mur vertical uniquement.
- N'installez pas dans un endroit à température élevée ou humide.
- Vérifiez si le mur est suffisamment robuste pour supporter le poids du produit. Sinon, renforcez le mur ou choisissez un autre point d'installation.
- Achetez et utilisez les vis de fixation ou les ancrages appropriés pour le type de mur dont vous disposez (plaque de plâtre, plaque métallique, bois, etc.). Si possible, fixez les vis portantes dans les poteaux.
- Achetez les vis de support mural selon le type et l'épaisseur du mur sur lequel vous souhaitez monter la Soundbar.
  - Diamètre: M5
  - Longueur: 35 mm ou plus recommandés.
- Connectez les câbles depuis l'unité aux appareils externes avant d'installer la Soundbar sur le mur.
- Assurez-vous que l'unité est éteinte et débranchée avant de l'installer. Sinon, cela pourrait provoquer un choc électrique.

## Composants de fixation au mur

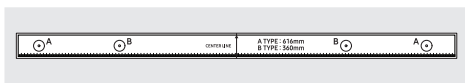

Guide de fixation murale



Vis de fixation

Vis



Support de fixation murale

1. Placez le **Guide de fixation murale** contre le mur.
  - Le **Guide de fixation murale** doit être de niveau.
  - Si votre téléviseur est monté sur le mur, installez la Soundbar à au moins 5 cm sous le téléviseur.

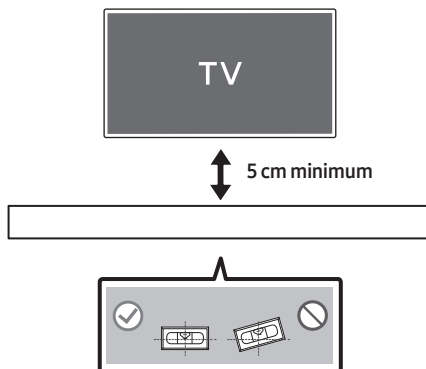

2. Alignez la **Ligne centrale du Guide de fixation murale** avec le centre de votre téléviseur (si vous fixez la Soundbar sous votre téléviseur), puis fixez le **Guide de fixation murale** au mur avec du ruban adhésif.
- Si vous ne fixez pas la Soundbar sous un téléviseur, placez la **Ligne centrale** au centre de la zone d'installation.

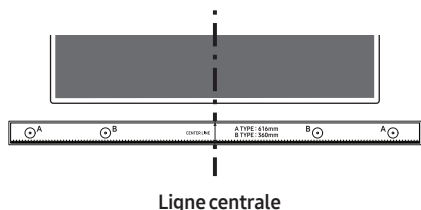

3. Appuyez avec la pointe d'un stylo ou d'un crayon bien taillé au centre des images **B-TYPE** à chaque extrémité du guide pour marquer les trous des vis portantes, puis retirez le **Guide de fixation murale**.

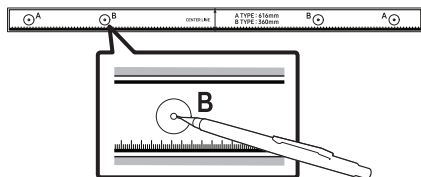

4. À l'aide d'une mèche appropriée, faites un trou dans le mur au niveau de chaque marque.
- Si les marques ne correspondent pas aux positions des poteaux muraux, veillez à insérer les ancrages ou les chevilles Molly appropriées dans les trous avant d'insérer les vis portantes. Si vous utilisez des ancrages ou des chevilles Molly, pensez à percer des trous suffisamment larges pour les accueillir.

5. Enfoncez une vis (non fournie) dans chaque **Vis de fixation**, puis vissez fermement chaque vis dans un trou pour vis portante.

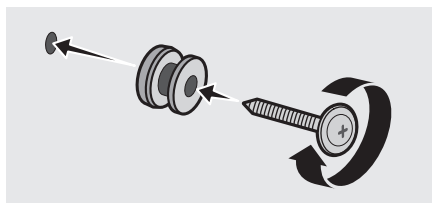

6. Installez les **Support de fixation murale** sur la partie inférieure de la Soundbar, en veillant à les positionner correctement, en utilisant 2 **Vis**.

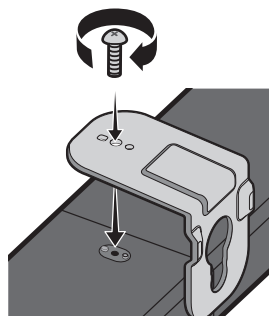

- Lors de l'assemblage, veillez à ce que l'accroche des **Support de fixation murale** se trouve sur l'arrière de la Soundbar.

Arrière de la Soundbar

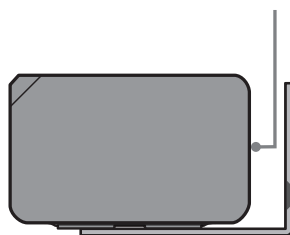

Extrémité droite de la Soundbar

7. Installez la Soundbar, sur laquelle sont fixés les **Supports de fixation murale**, en accrochant les **Supports de fixation murale** sur les **Vis de fixation** sur le mur.

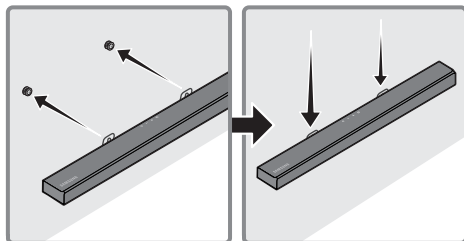

8. Faites glisser la Soundbar vers le bas, comme indiqué ci-dessous, afin que les **Support de fixation murale** reposent de manière sûre sur les **Vis de fixation**.

- Insérez les **Vis de fixation** dans la partie large (inférieure) des **Support de fixation murale**, puis faites glisser les **Support de fixation murale** vers le bas afin que les **Support de fixation murale** reposent de manière sûre sur les **Vis de fixation**.

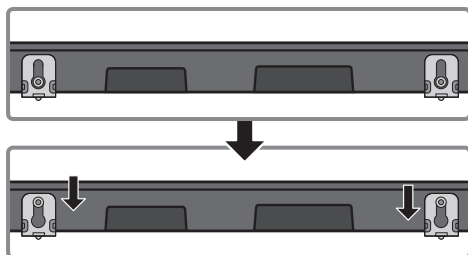

## 10 MISE À JOUR DU LOGICIEL

Samsung peut proposer des mises à jour pour le microprogramme du système de la Soundbar prochainement.

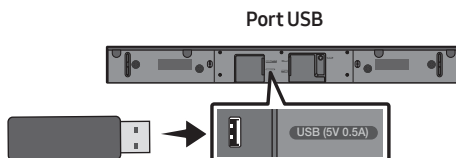

Si une mise à jour est proposée, vous pouvez mettre à jour le microprogramme en connectant le périphérique USB contenant la mise à jour du microprogramme enregistré au port USB de votre Soundbar. Pour plus d'informations sur comment télécharger des fichiers de mise à jour, rendez-vous sur le site Samsung Electronics ([www.samsung.com](http://www.samsung.com) → Support). Ensuite, sélectionnez le type de produit ou entrez le modèle de votre Soundbar, sélectionnez l'option Logiciels et applications, puis Téléchargements. Notez que les noms d'option peuvent varier.

### Comment vérifier la version du micrologiciel

1. Éteignez la Soundbar.
2. Appuyez et maintenez enfoncée la touche  (**Commande sonore**) pendant environ 5 secondes sur la télécommande.
3. Chaque version apparaît dans l'ordre suivant sur l'affichage de la Soundbar.  
(Version de logiciel → HDMI → Tx → Rx )
  - **Tx** : Module de transmission sans fil dans la Soundbar.
  - **Rx** : Module de réception sans fil dans le subwoofer.
  - **AFFICHAGE DE LA VERSION R2**
    - Arrière R2 non connecté---
    - Arrière R2xxx connecté



## Procédure de mise à jour

**Important :** La fonction de mise à jour efface tous les paramètres utilisateur. Nous vous recommandons d'écrire vos paramètres pour pouvoir les rétablir après la mise à jour. Notez que la mise à jour du micrologiciel réinitialise également la connexion du subwoofer.

1. Connectez une clé USB au port USB de votre ordinateur.

**Important:** Assurez-vous qu'il n'y a pas de fichiers musicaux sur la clé USB. Cela peut entraîner l'échec de la mise à jour du micrologiciel.

2. Rendez-vous sur le site Web Samsung sur ([samsung.com](http://samsung.com)) → sélectionnez Entrer le numéro de modèle et entrez le modèle de votre Soundbar. Sélectionnez les manuels et les téléchargements, et téléchargez le dernier fichier du logiciel.
3. Sauvegardez le logiciel téléchargé sur une clé USB et sélectionnez «Extraire ici» pour dézipper le fichier.
4. Éteignez la Soundbar et connectez la clé USB contenant la mise à jour logicielle au port USB.
5. Allumez la Soundbar et changez la source sur le mode «**USB**». Dans les 3 minutes, «**UPDATE**» s'affiche et la mise à jour commence. Lorsque la mise à jour est terminée, la Soundbar s'éteint.
6. Allumez la Soundbar et appuyez sur la touche **-/+ (Volume)** sur le panneau supérieur pendant for 5 secondes. «**INIT**» s'affiche à l'écran puis la Soundbar s'éteint. La mise à jour est terminée.
  - Ce produit est équipé de la fonction DUAL BOOT. Si la mise à jour du micrologiciel échoue, vous pouvez exécuter à nouveau la mise à jour.
7. Restaurez vos paramètres sur la Soundbar.

## Si UPDATE ne s'affiche pas

1. Éteignez la Soundbar, déconnectez et ensuite reconnectez le périphérique de stockage qui contient le fichier de mise à jour au port USB de la Soundbar.
2. Débranchez le cordon d'alimentation de la Soundbar, rebranchez-le, puis allumez la Soundbar.

### REMARQUES

- La mise à jour du micrologiciel peut ne pas se faire correctement si les fichiers audio reconnus par la Soundbar sont stockés dans le périphérique de stockage.
- N'éteignez pas l'appareil et ne retirez pas le périphérique USB lorsque les mises à jour sont en train d'être appliquées. L'unité principale s'éteindra automatiquement après avoir terminé la mise à jour du micrologiciel.
- Une fois la mise à jour terminée, la configuration d'utilisateur est initialisée dans la Soundbar. Nous vous recommandons d'écrire vos paramètres pour pouvoir les rétablir après la mise à jour. Notez que la mise à jour du micrologiciel réinitialise également la connexion du subwoofer. Si la connexion au subwoofer n'est pas rétablie automatiquement après la mise à jour, reportez-vous à la page 6. Si la mise à jour du logiciel échoue, contrôlez si la clé USB est défectueuse.
- Les utilisateurs de Mac OS doivent utiliser MS-DOS (FAT) comme format USB.
- L'exécution de la mise à jour via USB peut ne pas être possible en fonction du fabricant du périphérique de stockage.

# 11 DÉPANNAGE

Avant de contacter l'assistance, veuillez lire ce qui suit.

## L'unité ne s'allume pas.

**Le cordon d'alimentation est-il bien branché dans la prise murale et dans l'adaptateur d'alimentation?**

- Débranchez et reconnectez le cordon d'alimentation à la prise murale et à l'adaptateur d'alimentation pour vous assurer que la connexion est bien établie.

**L'adaptateur d'alimentation est-il fermement connecté à l'unité principale?**

- Déconnectez l'adaptateur d'alimentation de la Soundbar et reconnectez-le pour vous assurer que la connexion est solide et sûre.

## Une fonction ne répond pas lorsque la touche est enfoncée.

**De l'électricité statique est-elle présente dans l'air?**

- Débranchez la fiche secteur et rebranchez-la.

## Des distorsions sonores se font entendre en mode BT.

- Consultez les sections sur la connexion Bluetooth aux pages 12 et 17.

## Aucun son n'est produit.

**La fonction de coupure du son est-elle activée ?**

- Appuyez sur la touche  (Coupure de son) pour annuler la fonction de sourdine.

**Le volume est-il réglé à son minimum ?**

- Réglez le volume.

## La télécommande ne fonctionne pas.

**Les piles sont-elle usées ?**

- Remplacez avec des piles neuves.

**Est-ce que la distance entre la télécommande et l'unité principale Soundbar est trop grande ?**

- Rapprochez la télécommande de l'unité principale Soundbar.

## La LED rouge sur le caisson de basse clignote et le caisson de basse ne produit aucun son.

**Ce problème peut se produire si le caisson de basse n'est pas connecté à l'unité principale Soundbar.**

- Essayez de reconnecter votre caisson de basse. (Voir page 6.)

## Le caisson de basse bourdonne et vibre considérablement.

**Essayez de régler les vibrations de votre caisson de basse.**

- Déplacez la touche **WOOFER** de votre télécommande vers l'avant ou l'arrière pour ajuster le volume du subwoofer. (sur -12 ou entre -6 et +6)

## 12 LICENCE

---



Manufactured under license from Dolby Laboratories. Dolby, Dolby Audio, and the double-D symbol are trademarks of Dolby Laboratories.



For DTS patents, see <http://patents.dts.com>.  
Manufactured under license from DTS Licensing Limited. DTS, the Symbol, DTS in combination with the Symbol, DTS and the Symbol together, Virtual:X, the DTS Virtual:X logo, and DTS 2.0 Channel are registered trademarks or trademarks of DTS, Inc. in the United States and/or other countries. © DTS, Inc. All Rights Reserved.



The terms HDMI and HDMI High-Definition Multimedia Interface, and the HDMI Logo are trademarks or registered trademarks of HDMI Licensing LLC in the United States and other countries.



The Bluetooth® word mark and logos are registered trademarks owned by the Bluetooth SIG, Inc. and any use of such marks by Samsung Electronics Co., Ltd. is under license. Other trademarks and trade names are those of their respective owners.

## 13 AVIS DE LICENCE LIBRE

Pour toute requête et demande concernant les sources ouvertes, contactez Samsung via e-mail à l'adresse ([oss.request@samsung.com](mailto:oss.request@samsung.com)).

## 14 REMARQUE IMPORTANTE À PROPOS DU SERVICE

- Les figures et les illustrations du présent Manuel d'utilisation sont fournies à titre de référence uniquement et peuvent différer de l'apparence du produit réel.
- Des frais supplémentaires pourront vous être facturés dans les cas suivants :
  - (a) Vous demandez l'intervention d'un ingénieur, mais il s'avère que l'appareil ne présente aucune anomalie (par ex. vous n'avez pas lu ce Manuel d'utilisation).
  - (b) Vous portez l'unité à un centre de réparation, mais il s'avère que celle-ci ne présente aucune défaillance (par ex. vous n'avez pas lu ce Manuel d'utilisation).
- Le montant de ces frais administratifs vous sera notifié avant que tout travail ou toute visite à votre domicile ne soit effectuée.

# 15 SPÉCIFICATIONS ET GUIDE

## Spécifications

Nom du modèle	HW-T550
USB	5V/0,5A
Poids	2,1 kg
Dimensions (L x H x P)	860,0 x 55,0 x 85,0 mm
Plage de températures en fonctionnement	0°C à +45°C
Plage d'humidité en fonctionnement	10 % ~ 75 %
AMPLIFICATEUR Puissance de sortie nominale	160W(40Wx4)
Formats de lecture pris en charge (Le son DTS 2.0 et DTS Virtual:X est lu au format DTS.)	LPCM 2ch, Dolby Audio™ (prise en charge de Dolby® Digital), DTS
PUISSANCE DE SORTIE DE L'APPAREIL SANS FIL Puissance de transmission BT max. Puissance de transmission SRD max.	100 mW à 2,4 GHz – 2,4835 GHz 25 mW à 5,725 GHz – 5,825 GHz
Nom du caisson de basse	PS-WR55D
Poids	5,0 kg
Dimensions (L x H x P)	200,6 x 353,0 x 290,0 mm
AMPLIFICATEUR Puissance de sortie nominale	160W
PUISSANCE DE SORTIE DE L'APPAREIL SANS FIL Puissance de transmission SRD max.	25 mW à 5,725 GHz – 5,825 GHz
Consommation électrique totale en veille (W)	2,0W
Bluetooth Méthode de désactivation du port	Appuyez et maintenez enfoncée la touche <b>SOUND MODE</b> pendant plus de 5 secondes pour désactiver la fonction Bluetooth Power.

## REMARQUES

- Samsung Electronics Co., Ltd se réserve le droit de modifier les caractéristiques sans préavis.
- Le poids et les dimensions sont approximatifs.

- Samsung Electronics déclare par la présente que cet équipement est conforme à la directive 2014/53/UE.



Le texte complet de la déclaration de conformité de l'UE est disponible à l'adresse Internet suivante : <http://www.samsung.com>, puis allez dans Assistance > Sélectionner un produit et saisissez le nom de modèle.

Cet équipement peut fonctionner dans tous les pays de l'Union européenne.



#### [Élimination des batteries de ce produit]

#### **(Applicable aux pays disposant de systèmes de collecte séparés)**

Le symbole sur la batterie, le manuel ou l'emballage indique que les batteries de ce produit ne doivent pas être éliminées en fin de vie avec les autres déchets ménagers. L'indication éventuelle des symboles chimiques Hg, Cd ou Pb signifie que la batterie contient des quantités de mercure, de cadmium ou de plomb supérieures aux niveaux de référence stipulés dans la directive CE 2006/66.

Si les batteries ne sont pas correctement éliminées, ces substances peuvent porter préjudice à la santé humaine ou à l'environnement.

Afin de protéger les ressources naturelles et d'encourager la réutilisation du matériel, veillez à séparer les batteries des autres types de déchets et à les recycler via votre système local de collecte gratuite des batteries.



#### **Les bons gestes de mise au rebut de ce produit (Déchets d'équipements électriques & électroniques)**

#### **(Applicable aux pays disposant de systèmes de collecte séparés)**

Ce symbole sur le produit, ses accessoires ou sa documentation indique que ni le produit, ni ses accessoires électroniques usagés (chargeur, casque audio, câble USB, etc.) ne peuvent être jetés avec les autres déchets ménagers. La mise au rebut incontrôlée des déchets présentant des risques environnementaux et de santé publique, veuillez séparer vos produits et accessoires usagés des autres déchets. Vous favoriserez ainsi le recyclage de la matière qui les compose dans le cadre d'un développement durable.

Les particuliers sont invités à contacter le magasin leur ayant vendu le produit ou à se renseigner auprès des autorités locales pour connaître les procédures et les points de collecte de ces produits en vue de leur recyclage. Les entreprises et particuliers sont invités à contacter leurs fournisseurs et à consulter les conditions de leur contrat de vente. Ce produit et ses accessoires ne peuvent être jetés avec les autres déchets.

Pour obtenir des informations sur les engagements environnementaux de Samsung et sur les obligations réglementaires spécifiques à l'appareil, par ex. la réglementation REACH WEEE, rendez-vous sur : [http://www.samsung.com/uk/aboutsamsung/samsungelectronics/corporatecitizenship/data\\_corner.html](http://www.samsung.com/uk/aboutsamsung/samsungelectronics/corporatecitizenship/data_corner.html)

#### **RÈGLEMENT (UE) 2019/1782 DE LA COMMISSION**









Exigences d'écoconception applicables aux sources d'alimentation externe :

[www.samsung.com/global/ecodesign\\_component](http://www.samsung.com/global/ecodesign_component)

# ΠΛΗΡΟΦΟΡΙΕΣ ΓΙΑ ΤΗΝ ΑΣΦΑΛΕΙΑ

## ΠΡΟΕΙΔΟΠΟΙΗΣΕΙΣ ΓΙΑ ΤΗΝ ΑΣΦΑΛΕΙΑ

ΓΙΑ ΝΑ ΠΕΡΙΟΡΙΣΕΤΕ ΤΟΝ ΚΙΝΔΥΝΟ ΗΛΕΚΤΡΟΠΛΗΞΙΑΣ ΜΗΝ ΑΦΑΙΡΕΙΤΕ ΤΟ ΠΙΣΩ ΚΑΛΥΜΜΑ. Η ΣΥΣΚΕΥΗ ΔΕΝ ΠΕΡΙΕΧΕΙ ΕΞΑΡΤΗΜΑΤΑ ΠΟΥ ΜΠΟΡΟΥΝ ΝΑ ΕΠΙΣΚΕΥΑΣΤΟΥΝ ΑΠΟ ΤΟ ΧΡΗΣΤΗ. ΓΙΑ ΤΙΣ ΕΡΓΑΣΙΕΣ ΣΥΝΤΗΡΗΣΗΣ ΕΜΠΙΣΤΕΥΘΕΙΤΕ ΕΞΕΙΔΙΚΕΥΜΕΝΟ ΠΡΟΣΩΠΙΚΟ. Για την επεξήγηση των συμβόλων που μπορεί να συναντήσετε στο προϊόν Samsung, ανατρέξτε στον πίνακα παρακάτω.

	<b>ΠΡΟΣΟΧΗ</b> <b>ΚΙΝΔΥΝΟΣ ΗΛΕΚΤΡΟΠΛΗΞΙΑΣ</b> <b>ΜΗΝ ΑΝΟΙΓΕΤΕ</b>	
	Αυτό το σύμβολο υποδεικνύει ότι υπάρχει υψηλή τάση στο εσωτερικό της συσκευής. Είναι επικίνδυνο να έρχεστε σε επαφή με οποιοδήποτε εσωτερικό εξάρτημα αυτού του προϊόντος.	
	Αυτό το σύμβολο υποδεικνύει ότι αυτό το προϊόν συνοδεύεται από σημαντικά έντυπα αναφορικά με τη λειτουργία και τη συντήρηση.	
	Προϊόν κατηγορίας II: Αυτό το σύμβολο υποδεικνύει ότι δεν απαιτείται σύνδεση ασφαλείας με την ηλεκτρική γείωση. Αν αυτό το σύμβολο δεν υπάρχει σε κάποιο προϊόν με καλώδιο τροφοδοσίας, το προϊόν ΠΡΕΠΕΙ να συνδεθεί με γείωση.	
	Τάση εναλλασσόμενου ρεύματος: Αυτό το σύμβολο υποδεικνύει ότι η ονομαστική τάση που επισημαίνεται με το σύμβολο είναι τάση εναλλασσόμενου ρεύματος.	
	Τάση συνεχούς ρεύματος: Αυτό το σύμβολο υποδεικνύει ότι η ονομαστική τάση που επισημαίνεται με το σύμβολο είναι τάση συνεχούς ρεύματος.	
	Προσοχή, συμβουλευτείτε τις οδηγίες χρήσης: Αυτό το σύμβολο καθοδηγεί το χρήστη να συμβουλευτεί το εγχειρίδιο χρήσης για περαιτέρω πληροφορίες σχετικά με την ασφάλεια.	

## ΠΡΟΕΙΔΟΠΟΙΗΣΗ

- Μην εκθέτετε τη συσκευή σε βροχή ή υγρασία, προκειμένου να μειώσετε τον κίνδυνο πυρκαγιάς ή ηλεκτροπληξίας.

## ΠΡΟΣΟΧΗ

- ΓΙΑ ΝΑ ΑΠΟΦΥΓΕΤΕ ΤΗΝ ΗΛΕΚΤΡΟΠΛΗΞΙΑ, ΤΟΠΟΘΕΤΗΣΤΕ ΟΛΟΚΛΗΡΟ ΤΟ ΠΛΑΤΥ ΤΜΗΜΑ ΤΟΥ ΦΙΣ ΣΤΟ ΠΛΑΤΥ ΤΜΗΜΑ ΤΗΣ ΠΡΙΖΑΣ.
- Η συσκευή αυτή θα πρέπει πάντα να συνδέεται σε δίκτυο AC με προστατευτική σύνδεση γείωσης.
- Για να αποσυνδέσετε τη συσκευή από το ρεύμα, θα πρέπει να τραβήξετε το βύσμα από την πρίζα, κατά συνέπεια η πρίζα θα πρέπει να είναι κατάλληλη.
- Μην εκθέτετε αυτή τη συσκευή σε σταγόνες ή πιτσιλιίσματα υγρών. Μην τοποθετείτε δοχεία γεμάτα με υγρό, όπως βάζα, επάνω στη συσκευή.
- Για να απενεργοποιήσετε πλήρως αυτή τη συσκευή, θα πρέπει να αποσυνδέσετε το φισ ρεύματος από την πρίζα. Για το λόγο αυτόν, το φισ ρεύματος θα πρέπει να είναι εύκολα και άμεσα προσπελάσιμο συνεχώς.

# ΠΡΟΦΥΛΑΞΕΙΣ

1. Βεβαιωθείτε ότι η τροφοδοσία εναλλασσόμενου ρεύματος στο σπίτι σας συμμορφώνεται με τις απαιτήσεις τροφοδοσίας που αναφέρονται στην ετικέτα αναγνώρισης που βρίσκεται στην κάτω πλευρά του προϊόντος. Τοποθετήστε το προϊόν οριζόντια, σε κατάλληλη βάση (έπιπλο), προβλέποντας αρκετό χώρο γύρω της για εξαερισμό 7-10 εκατοστά. Βεβαιωθείτε ότι οι οπές αερισμού δεν είναι καλυμμένες. Μην τοποθετείτε τη μονάδα επάνω σε ενισχυτές ή άλλον εξοπλισμό, ο οποίος ενδέχεται να θερμανθεί. Αυτή η μονάδα έχει σχεδιαστεί για συνεχή χρήση. Για να απενεργοποιήσετε πλήρως τη μονάδα, αποσυνδέστε το φις εναλλασσόμενου ρεύματος από την πρίζα. Αποσυνδέστε τη μονάδα αν σκοπεύετε να την αφήσετε αχρησιμοποίητη για μεγάλο χρονικό διάστημα.
2. Κατά τη διάρκεια καταιγίδων, αποσυνδέστε το φις από την πρίζα ρεύματος. Απότομες κορυφές της τάσης τροφοδοσίας λόγω κεραυνών μπορεί να προκαλέσουν βλάβη στη μονάδα.
3. Μην εκθέτετε την συσκευή σε άμεσο ηλιακό φως ή άλλες πηγές θερμότητας. Μπορεί να προκληθεί υπερθέρμανση και δυσλειτουργία της μονάδας.
4. Προστατέψτε τη συσκευή από υγρασία (π.χ. ανθοδοχεία) και υπερβολική ξέστη (π.χ. τζάκι) ή από εξοπλισμό που προκαλεί ισχυρά μαγνητικά ή ηλεκτρικά πεδία (π.χ. ηχεία). Αποσυνδέστε το καλώδιο ρεύματος από την παροχή ρεύματος σε περίπτωση που το προϊόν παρουσιάζει κάποια δυσλειτουργία. Το προϊόν δεν προορίζεται για βιομηχανική χρήση. Προορίζεται αποκλειστικά για προσωπική χρήση. Ενδέχεται να προκύψει συμπίκνωση υγρασίας εάν το προϊόν ή ο δίσκος βρίσκονται σε περιβάλλον με σε χαμηλές θερμοκρασίες. Εάν κατά τη διάρκεια του Χειμώνα πρέπει να μεταφέρετε τη μονάδα σε άλλον χώρο, περιμένετε περίπου για 2 ώρες ώστε να επανέλθει σε θερμοκρασία δωματίου προτού τη θέσετε σε λειτουργία.

5. Οι μπαταρίες που χρησιμοποιεί το προϊόν περιέχει χημικά που είναι επικίνδυνα για το περιβάλλον. Μην απορρίπτετε τις μπαταρίες μαζί με τα υπόλοιπα οικιακά απορρίμματα. Μην απορρίπτετε τις μπαταρίες σε φωτιά. Μην βραχυκυκλώνετε, μην αποσυναρμολογείτε και μην υπερθερμαίνετε τις μπαταρίες. Υπάρχει κίνδυνος έκρηξης αν αντικαταστήσετε εσφαλμένα την μπαταρία. Αντικαταστήστε μόνο με μπαταρία ίδιου ή ισοδύναμου τύπου.

## ΠΛΗΡΟΦΟΡΙΕΣ ΓΙΑ ΤΟ ΠΑΡΟΝ ΕΓΧΕΙΡΙΔΙΟ

Το εγχειρίδιο αποτελείται από δύο μέρη: το παρόν απλό έντυπο ΕΓΧΕΙΡΙΔΙΟ ΧΡΗΣΗΣ και ένα λεπτομερές ΠΛΗΡΕΣ ΕΓΧΕΙΡΙΔΙΟ το οποίο διατίθεται προς λήψη ηλεκτρονικά.



### ΕΓΧΕΙΡΙΔΙΟ ΧΡΗΣΗΣ

Ανατρέξτε στο παρόν εγχειρίδιο για οδηγίες ασφαλείας, εγκατάσταση του προϊόντος, εξαρτήματα, συνδέσεις και προδιαγραφές του προϊόντος.



### ΠΛΗΡΕΣ ΕΓΧΕΙΡΙΔΙΟ

Μπορείτε να δείτε το ΠΛΗΡΕΣ ΕΓΧΕΙΡΙΔΙΟ στο online κέντρο υποστήριξης πελατών της Samsung σαρώνοντας τον κωδικό QR. Για να δείτε το εγχειρίδιο στον υπολογιστή ή τη φορητή συσκευή σας, κατεβάστε το (ως έγγραφο) από την τοποθεσία web της Samsung. (<http://www.samsung.com/support>)

Η σχεδίαση και οι προδιαγραφές μπορούν να αλλάξουν χωρίς προηγούμενη ειδοποίηση.

# ΠΕΡΙΕΧΟΜΕΝΑ

<b>01</b>	<b>Ελεγχος των εξαρτημάτων</b>	<b>2</b>
	Τοποθέτηση των μπαταριών πριν από τη χρήση του τηλεχειριστηρίου (2 μπαταρίες AA)	2
<b>02</b>	<b>Επισκοπήση προϊόντος</b>	<b>3</b>
	Πρόσοψη / Επάνω πλαίσιο του Soundbar	3
	Κάτω πλαίσιο του Soundbar	4
<b>03</b>	<b>Συνεση του Soundbar</b>	<b>5</b>
	Σύνδεση του ρεύματος	5
	Σύνδεση του Soundbar στο subwoofer	6
	– Αυτόματη σύνδεση του υπογούφερ με το Soundbar	6
	– Σε περίπτωση αποτυχίας της αυτόματης σύνδεσης του υπογούφερ, πραγματοποιήστε τη σύνδεση χειροκίνητα	7
	Σύνδεση του SWA-8500S (πωλείται ξεχωριστά) με το Soundbar	8
<b>04</b>	<b>Συνδεση στην τηλεοραση</b>	<b>10</b>
	Μέθοδος 1. Σύνδεση με καλώδιο	10
	– Σύνδεση με καλώδιο οπτικών ινών	10
	– Σύνδεση τηλεόρασης με καλώδιο HDMI	11
	Μέθοδος 2. Ασύρματη σύνδεση	12
	– Σύνδεση τηλεόρασης μέσω Bluetooth	12
<b>05</b>	<b>Συνδεση εξωτερικης συσκευης</b>	<b>14</b>
	Σύνδεση με καλώδιο οπτικών ινών	14
	Σύνδεση μέσω καλωδίου HDMI	15
<b>06</b>	<b>Συνδεση συσκευης αποθηκευσης USB</b>	<b>16</b>



<b>07</b>	<b>Σύνδεση φορητής συσκευής</b>	<b>17</b>
	Σύνδεση μέσω Bluetooth	17
<b>08</b>	<b>Χρήση τηλεχειριστηρίου</b>	<b>21</b>
	Πώς να χρησιμοποιείται το τηλεχειριστήριο;	21
	Ρυθμίστε την ένταση ήχου του Soundbar με ένα τηλεχειριστήριο τηλεόρασης	24
	Χρήση των κρυφών κουμπιών (Κουμπιά με περισσότερες από μία λειτουργίες)	25
	Προδιαγραφές εξόδου για τις διάφορες λειτουργίες εφέ ήχου	25
<b>09</b>	<b>Εγκατάσταση βάσης τοίχου</b>	<b>26</b>
	Προφυλάξεις εγκατάστασης	26
	Εξαρτήματα τοποθέτησης στον τοίχο	26
<b>10</b>	<b>Ενημέρωση λογισμικού</b>	<b>28</b>
	Πώς να ελέγξετε το υλικολογισμικό	28
	Διαδικασία ενημέρωσης	29
	Αν δεν εμφανίζεται η ένδειξη UPDATE	29
<b>11</b>	<b>Αντιμετώπιση προβλημάτων</b>	<b>30</b>
<b>12</b>	<b>Άδεια</b>	<b>31</b>
<b>13</b>	<b>Ειδοποίηση για τις άδειες χρήσης λογισμικού ανοιχτού κώδικα</b>	<b>31</b>
<b>14</b>	<b>Σημαντική σημείωση σχετικά με το σερβίς</b>	<b>31</b>
<b>15</b>	<b>Προδιαγραφές και οδηγίες</b>	<b>32</b>
	Προδιαγραφές	32

# 01 ΕΛΕΓΧΟΣ ΤΩΝ ΕΞΑΡΤΗΜΑΤΩΝ

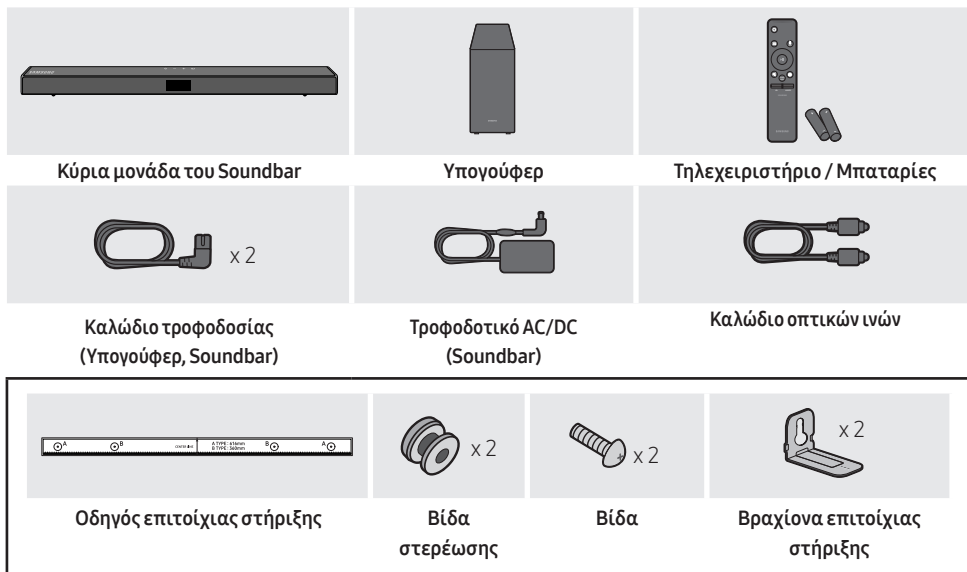

- Για περισσότερες πληροφορίες σχετικά με την τροφοδοσία και την κατανάλωση ενέργειας, ανατρέξτε στην ετικέτα που βρίσκεται πάνω στο προϊόν. (Ετικέτα: Κάτω μέρος της κύριας μονάδας του Soundbar)
- Για αγορά πρόσθετων εξαρτημάτων ή προαιρετικών καλωδίων, επικοινωνήστε με το Κέντρο σέρβις ή με το Τμήμα εξυπηρέτησης πελατών της Samsung.
- Ανάλογα με την περιοχή, το βύσμα AC μπορεί να έχει διαφορετική εμφάνιση ή μπορεί να παρέχεται ενσωματωμένο στον προσαρμογέα AC/DC.
- Η εμφάνιση των εξαρτημάτων ενδέχεται να διαφέρει ελαφρά από τις παραπάνω εικόνες.

## Τοποθέτηση των μπαταριών πριν από τη χρήση του τηλεχειριστηρίου (2 μπαταρίες AA)



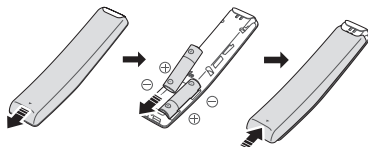

Σύρετε το πίσω κάλυμμα προς την κατεύθυνση του βέλους μέχρι να αφαιρεθεί. Τοποθετήστε 2 μπαταρίες AA (1,5 V) φροντίζοντας για το σωστό προσανατολισμό των πόλων τους. Σύρετε το πίσω κάλυμμα στη θέση του.

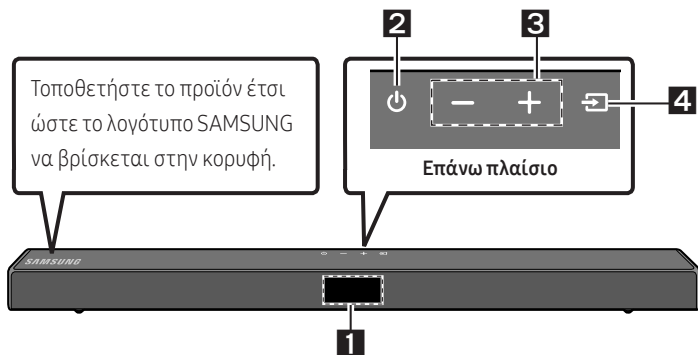

## 02 ΕΠΙΣΚΟΠΗΣΗ ΠΡΟΪΟΝΤΟΣ

### Πρόσοψη / Επάνω πλαίσιο του Soundbar



<b>1</b>	<b>Οθόνη</b> Προβάλλει την κατάσταση του προϊόντος και την τρέχουσα λειτουργία.												
<b>2</b>	<b>Κουμπί  (Λειτουργία)</b> Ενεργοποίηση και απενεργοποίηση λειτουργίας. <ul style="list-style-type: none"><li>• <b>Λειτουργία Auto Power Down</b> Η μονάδα απενεργοποιείται αυτόματα στις εξής περιπτώσεις:<ul style="list-style-type: none"><li>- Λειτουργία <b>D.IN / HDMI / BT / USB</b>: Αν δεν υπάρχει σήμα ήχου για 20 λεπτά.</li></ul></li></ul>												
<b>3</b>	<b>Κουμπί  (Ένταση ήχου)</b> Ρυθμίζει την ένταση του ήχου. <ul style="list-style-type: none"><li>• Όταν η ένταση ήχου ρυθμιστεί, το επίπεδο της έντασης εμφανίζεται στην μπροστινή οθόνη του Soundbar.</li></ul>												
<b>4</b>	<b>Κουμπί  (Πηγή)</b> Επιλογή λειτουργίας εισόδου πηγής. <table border="1"><thead><tr><th>Λειτουργία εισόδου</th><th>Οθόνη</th></tr></thead><tbody><tr><td>Οπτική ψηφιακή είσοδος</td><td>D.IN</td></tr><tr><td>Είσοδος ARC (HDMI OUT)</td><td>D.IN → TV ARC (Αυτόματη μετατροπή)</td></tr><tr><td>Είσοδος HDMI</td><td>HDMI</td></tr><tr><td>Λειτουργία BLUETOOTH</td><td>BT</td></tr><tr><td>Λειτουργία USB</td><td>USB</td></tr></tbody></table> <ul style="list-style-type: none"><li>• Για να ενεργοποιήσετε τη λειτουργία «<b>BT PAIRING</b>», αλλάξτε την πηγή σε λειτουργία «<b>BT</b>» και, στη συνέχεια, πατήστε για παραπάνω από 5 δευτερόλεπτα το κουμπί  (Πηγή).</li></ul>	Λειτουργία εισόδου	Οθόνη	Οπτική ψηφιακή είσοδος	D.IN	Είσοδος ARC (HDMI OUT)	D.IN → TV ARC (Αυτόματη μετατροπή)	Είσοδος HDMI	HDMI	Λειτουργία BLUETOOTH	BT	Λειτουργία USB	USB
Λειτουργία εισόδου	Οθόνη												
Οπτική ψηφιακή είσοδος	D.IN												
Είσοδος ARC (HDMI OUT)	D.IN → TV ARC (Αυτόματη μετατροπή)												
Είσοδος HDMI	HDMI												
Λειτουργία BLUETOOTH	BT												
Λειτουργία USB	USB												

- Όταν συνδέσετε το καλώδιο ρεύματος, το πλήκτρο λειτουργίας θα λειτουργήσει σε 4 έως 6 δευτερόλεπτα.
- Όταν ενεργοποιείτε αυτή τη μονάδα, υπάρχει μια καθυστέρηση 4 έως 5 δευτερολέπτων προτού μπορέσει να αναπαράγει ήχο.
- Αν θέλετε να απολαμβάνετε τον ήχο μόνο από το ασύρματο Soundbar, πρέπει να απενεργοποιήσετε τα ηχεία της τηλεόρασης στο μενού Ρύθμιση ήχου της τηλεόρασης. Ανατρέξτε στο εγχειρίδιο της τηλεόρασης που συνοδεύει την τηλεόρασή σας.

## Κάτω πλαίσιο του Soundbar

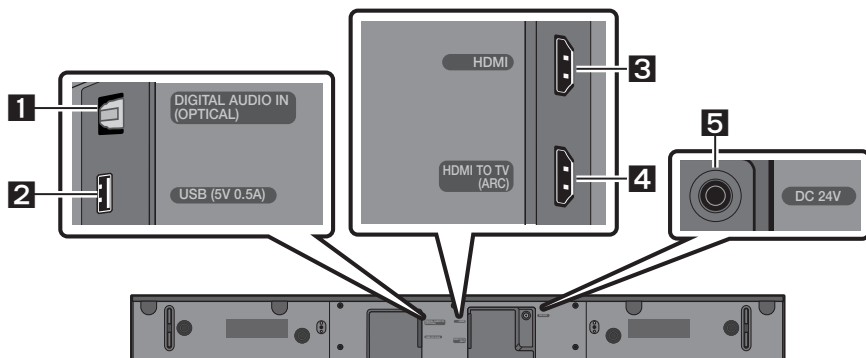

<b>1</b>	<b>DIGITAL AUDIO IN (OPTICAL)</b> Συνδέστε σε ψηφιακή (οπτική) έξοδο μια εξωτερική συσκευή.
<b>2</b>	<b>USB (5V 0.5A)</b> Συνδέστε εδώ μια συσκευή USB για αναπαραγωγή μουσικών αρχείων που βρίσκονται στη συσκευή USB μέσω του Soundbar.
<b>3</b>	<b>HDMI</b> Ταυτόχρονη είσοδος ψηφιακών σημάτων εικόνας και ήχου μέσω καλωδίου HDMI. Συνδέστε σε έξοδο HDMI μια εξωτερική συσκευή.
<b>4</b>	<b>HDMI TO TV (ARC)</b> Συνδέεται στην υποδοχή HDMI (ARC) μιας τηλεόρασης.
<b>5</b>	<b>DC 24V (Είσοδος παροχής τροφοδοσίας)</b> Συνδέεται στο τροφοδοτικό AC/DC.

- Όταν αποσυνδέετε το καλώδιο του τροφοδοτικού AC/DC από την πρίζα, τραβήξτε το από το φιλ. Μην τραβάτε το καλώδιο.
- Μην συνδέετε τη μονάδα ή άλλα εξαρτήματα σε πρίζα AC προτού συνδέσετε όλα τα εξαρτήματα μεταξύ τους.

## 03 ΣΥΝΕΣΗ ΤΟΥ SOUNDBAR

### Σύνδεση του ρεύματος

Χρησιμοποιήστε τα εξαρτήματα τροφοδοσίας για να συνδέσετε το υπογούφερ και Soundbar σε ηλεκτρική πρίζα, ακολουθώντας την εξής σειρά:

1. Συνδέστε το καλώδιο τροφοδοσίας στο subwoofer.
2. Συνδέστε το καλώδιο τροφοδοσίας στο τροφοδοτικό και μετά στο Soundbar.
3. Συνδέστε το καλώδιο τροφοδοσίας στην πρίζα.

Ανατρέξτε στην παρακάτω εικόνα:

- Για περισσότερες πληροφορίες σχετικά με το απαιτούμενο ρεύμα και την κατανάλωση ενέργειας, ανατρέξτε στην ετικέτα που βρίσκεται πάνω στο προϊόν. (Ετικέτα: Κάτω μέρος της κύριας μονάδας του Soundbar)

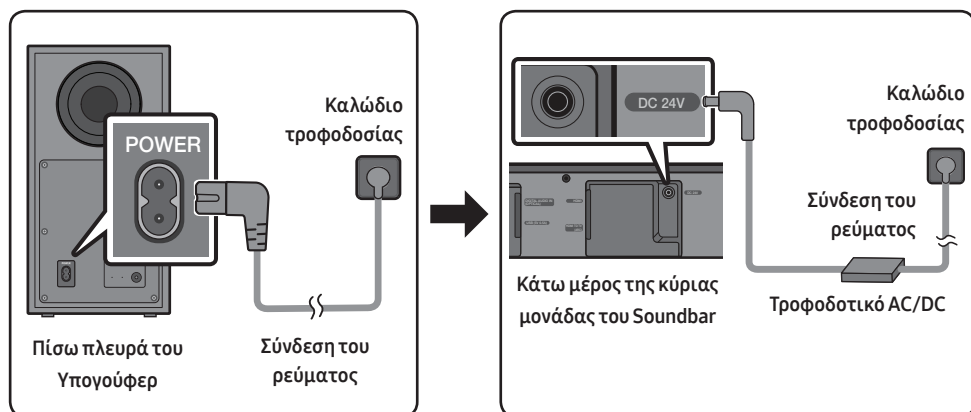

- Φροντίστε να τοποθετήσετε το τροφοδοτικό AC/DC οριζόντια σε τραπέζι ή δάπεδο. Εάν το τροφοδοτικό AC/DC κρέμεται και η είσοδος του καλωδίου AC είναι στραμμένη προς τα πάνω, ενδέχεται να εισέλθει νερό ή άλλα ξένα σώματα στο εσωτερικό του τροφοδοτικού και να προκληθεί βλάβη στη λειτουργία του.

## Σύνδεση του Soundbar στο subwoofer

Μόλις συνδεθεί το υπογούφερ, θα απολαμβάνετε ήχο με πλούσια μπάσα.

### Αυτόματη σύνδεση του υπογούφερ με το Soundbar

Αμέσως μετά την ενεργοποίηση της τροφοδοσίας και αφού συνδέσετε τα καλώδια τροφοδοσίας στο Soundbar και το υπογούφερ, το υπογούφερ συνδέεται αυτόματα στο Soundbar.

- Όταν ολοκληρωθεί η αυτόματη ζεύξη, ανάβουν οι μπλε ενδείξεις στην πίσω πλευρά του υπογούφερ.

### **Ενδεικτικές λυχνίες LED στην πίσω πλευρά του Υπογούφερ**

ΛΥΧΝΙΑ LED	Κατάσταση	Περιγραφή	Επίλυση
Μπλε	Ενεργή	Επιτυχία σύνδεσης (κανονική λειτουργία)	-
	Αναβοσβήνει	Ανάκτηση σύνδεσης	Ελέγξτε εάν έχει συνδεθεί σωστά το καλώδιο τροφοδοσίας στην κύρια μονάδα του Soundbar ή περιμένετε 5 λεπτά περίπου. Εάν η λυχνία εξακολουθεί να αναβοσβήνει, δοκιμάστε να συνδέσετε το subwoofer με μη αυτόματο τρόπο. Ανατρέξτε στη σελίδα 7.
Κόκκινη	Ενεργή	Αναμονή (με απενεργοποιημένη την κύρια μονάδα του Soundbar)	Ελέγξτε εάν έχει συνδεθεί σωστά το καλώδιο τροφοδοσίας στην κύρια μονάδα του Soundbar.
		Αποτυχία σύνδεσης	Συνδέστε ξανά. Ανατρέξτε στις οδηγίες για μη αυτόματη σύνδεση στη σελίδα 7.
Κόκκινη και μπλε	Αναβοσβήνει	Δυσλειτουργία	Αναζητήστε στο εγχειρίδιο τα στοιχεία επικοινωνίας του Κέντρου σέρβις της Samsung

## Σε περίπτωση αποτυχίας της αυτόματης σύνδεσης του υπογούφερ, πραγματοποιήστε τη σύνδεση χειροκίνητα

Πριν από τη μη αυτόματη σύνδεση, ακολουθήστε την εξής διαδικασία:

- Ελέγξτε εάν τα καλώδια τροφοδοσίας του Soundbar και του υπογούφερ είναι συνδεδεμένα σωστά.
- Βεβαιωθείτε ότι το Soundbar είναι ενεργοποιημένο.

1. Πατήστε για τουλάχιστον 5 δευτερόλεπτα την επιλογή **ID SET** στην πίσω πλευρά του υπογούφερ.
  - Σβήνει η κόκκινη ένδειξη στο πίσω μέρος του υπογούφερ και αναβοσβήνει η μπλε ένδειξη.

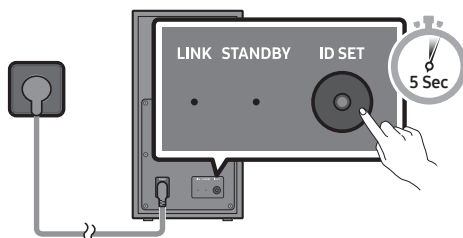

Πίσω πλευρά του Υπογούφερ

2. Πατήστε το κουμπί **Επάνω** στο τηλεχειριστήριο για τουλάχιστον 5 δευτερόλεπτα.
  - Στην οθόνη του Soundbar εμφανίζεται για λίγο το μήνυμα **ID SET** και μετά σβήνει.
  - Το Soundbar θα ενεργοποιηθεί αυτόματα μόλις ολοκληρωθεί η λειτουργία **ID SET**.

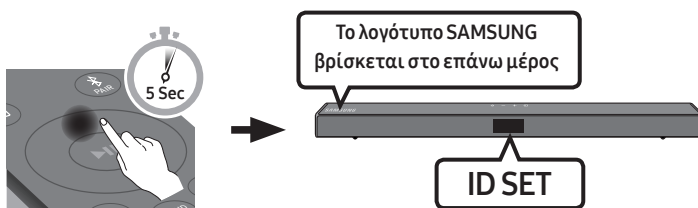

3. Ελέγξτε εάν η λυχνία LED LINK είναι σταθερά μπλε (η σύνδεση ολοκληρώθηκε).

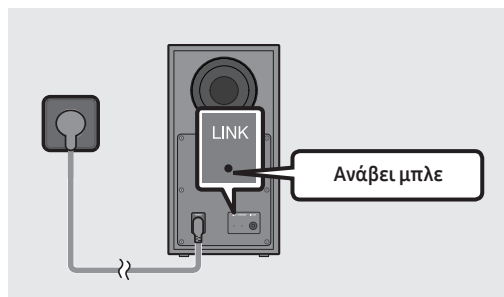

Η ένδειξη LED LINK σταματά να αναβοσβήνει και ανάβει σταθερά μπλε όταν δημιουργηθεί σύνδεση μεταξύ του Soundbar και του ασύρματου subwoofer.

## ΣΗΜΕΙΩΣΕΙΣ

- Μην συνδέσετε το καλώδιο του προϊόντος ή της τηλεόρασής σας σε πρίζα AC προτού συνδέσετε όλα τα εξαρτήματα μεταξύ τους.
- Προτού εγκαταστήσετε ή μετακινήσετε το προϊόν, βεβαιωθείτε ότι το έχετε απενεργοποιήσει και ότι έχετε αποσυνδέσει το καλώδιο.
- Αν η κύρια μονάδα απενεργοποιηθεί, το ασύρματο subwoofer μεταβαίνει σε κατάσταση αναμονής και η ενδεικτική λυχνία LED STANDBY στο πίσω μέρος αναβοσβήνει για λίγο με μπλε χρώμα και στο τέλος γίνεται κόκκινη.
- Αν χρησιμοποιείτε κοντά στο Soundbar μια συσκευή που λειτουργεί στην ίδια συχνότητα (5,8 GHz) με το Soundbar, ενδέχεται να διακόπτεται ο ήχος λόγω παρεμβολών.
- Η μέγιστη απόσταση μετάδοσης ασύρματου σήματος της κύριας μονάδας είναι 10 μέτρα περίπου, αλλά αυτό εξαρτάται από το περιβάλλον λειτουργίας. Αν ανάμεσα στην κύρια μονάδα και το ασύρματο subwoofer παρεμβάλλεται τείχος από οπλισμένο σκυρόδεμα ή μέταλλο, το σύστημα ενδέχεται να μην λειτουργεί καθόλου, καθώς το ασύρματο σήμα δεν μπορεί να διαπεράσει το μέταλλο.

## ΜΕΤΡΑ ΠΡΟΣΤΑΣΙΑΣ

- Το ασύρματο subwoofer διαθέτει ενσωματωμένες κεραίες λήψης ασύρματου σήματος. Προφυλάξτε τις μονάδες από το νερό και την υγρασία.
- Για βέλτιστη ακουστική απόδοση, βεβαιωθείτε ότι δεν υπάρχουν εμπόδια γύρω από το ασύρματο subwoofer και τη μονάδα ασύρματου δέκτη (πωλείται ξεχωριστά).

## Σύνδεση του SWA-8500S (πωλείται ξεχωριστά) με το Soundbar

Αναβαθμίστε την ποιότητα του ήχου σε ρεαλιστικό, ασύρματο ήχο surround συνδέοντας το κιτ ασύρματου πίσω ηχείου Samsung (SWA-8500S, πωλείται ξεχωριστά) στο Soundbar.

1. Συνδέστε τη μονάδα ασύρματου δέκτη σε 2 ηχεία Surround.
  - Τα καλώδια του ηχείου φέρουν χρωματική κωδικοποίηση.

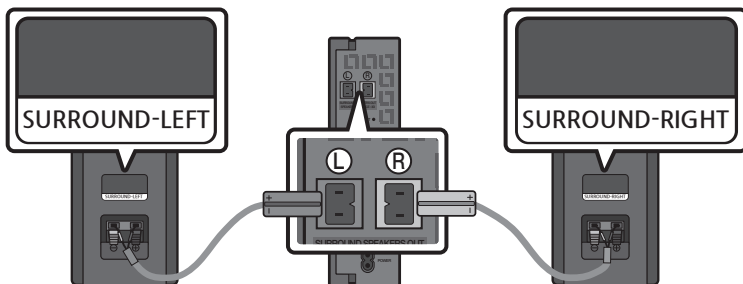



2. Ελέγξτε την κατάσταση αναμονής στη μονάδα ασύρματου δέκτη μετά τη σύνδεση σε ηλεκτρική πρίζα.
  - Αναβοσβήνει η ένδειξη LED LINK (μπλε λυχνία LED) στη μονάδα ασύρματου δέκτη. Αν δεν αναβοσβήσει η λυχνία LED, πατήστε το κουμπί **ID SET** στην πίσω πλευρά της μονάδας ασύρματου λήπτη με ένα μυτερό στυλό για 5~6 δευτερόλεπτα έως ότου η ένδειξη LED LINK αρχίσει να αναβοσβήνει (μπλε). Για περισσότερες πληροφορίες σχετικά με τη λυχνία LED, ανατρέξτε στο εγχειρίδιο χρήσης του SWA-8500S.

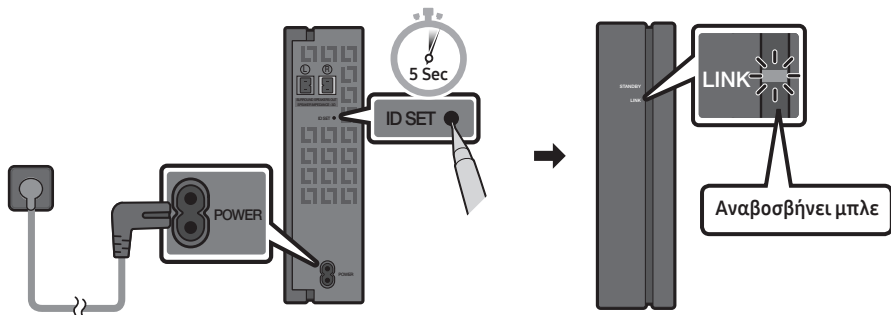

3. Πατήστε το κουμπί **Επάνω** στο τηλεχειριστήριο για τουλάχιστον 5 δευτερόλεπτα.
  - Στην οθόνη του Soundbar εμφανίζεται για λίγο το μήνυμα **ID SET** και μετά σβήνει.
  - Το Soundbar θα ενεργοποιηθεί αυτόματα μόλις ολοκληρωθεί η λειτουργία **ID SET**.

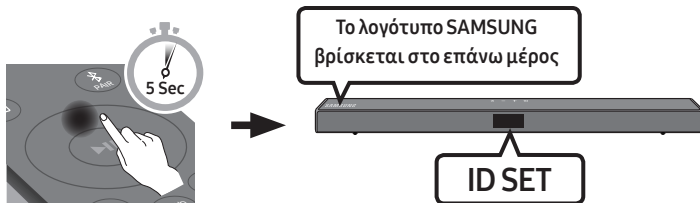

#### ⚠ ΠΡΟΣΟΧΗ

- Αν το Soundbar αναπαρήγε μουσική τη στιγμή που συνδέθηκε με το SWA-8500S, ενδέχεται ο ήχος να ακούγεται διακεκομμένα από το woofer μέχρι να ολοκληρωθεί η σύνδεση.

4. Ελέγξτε εάν η λυχνία LED LINK είναι σταθερά μπλε (η σύνδεση ολοκληρώθηκε).

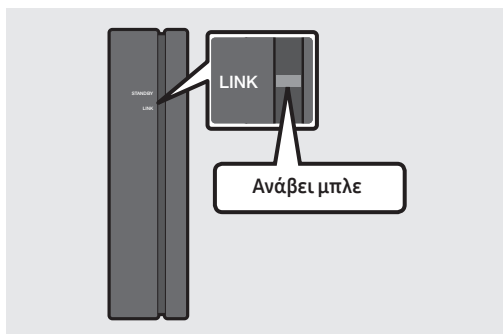

Η ένδειξη της λυχνίας LED LINK σταματάει να αναβοσβήνει και ανάβει με σταθερό μπλε όταν δημιουργηθεί σύνδεση μεταξύ του Soundbar και της μονάδας ασύρματου λήπτη.

5. Αν το SWA-8500S δεν έχει συνδεθεί, επαναλάβετε το Βήμα 2.

## 04 ΣΥΝΔΕΣΗ ΣΤΗΝ ΤΗΛΕΟΡΑΣΗ

Ακούστε τον ήχο της τηλεόρασης από το Soundbar μέσω ενσύρματης ή ασύρματης σύνδεσης.

- Όταν το Soundbar είναι συνδεδεμένο σε κάποια από τις επιλεγμένες τηλεοράσεις Samsung, μπορεί να ελεγχθεί μέσω του τηλεχειριστηρίου της τηλεόρασης.
  - Αυτή η λειτουργία είναι διαθέσιμη σε Samsung Smart TV με υποστήριξη Bluetooth που κυκλοφόρησαν το 2017 ή μεταγενέστερα, όταν συνδέετε το Soundbar με την τηλεόραση μέσω καλωδίου οπτικών ινών.
  - Αυτή η λειτουργία σας επιτρέπει επίσης να χρησιμοποιείτε το μενού της τηλεόρασής σας για να προσαρμόσετε το πεδίο ήχου και διάφορες ρυθμίσεις, καθώς και την ένταση και τη σίγασή του.

### Μέθοδος 1. Σύνδεση με καλώδιο

Αν στην τηλεόραση μεταδίδεται ψηφιακό σήμα «Dolby Digital» και η ρύθμιση μορφής εξόδου ψηφιακού ήχου έχει οριστεί σε «PCM», συνιστάται να αλλάξετε τη ρύθμιση σε «Dolby Digital». Με αυτόν τον τρόπο, μπορείτε να απολαύσετε καλύτερη ποιότητα ήχου. (Στο μενού της τηλεόρασης, οι ρυθμίσεις Dolby Digital και PCM μπορεί να ονομάζονται διαφορετικά ανάλογα με τον κατασκευαστή της τηλεόρασης.)

#### Σύνδεση με καλώδιο οπτικών ινών

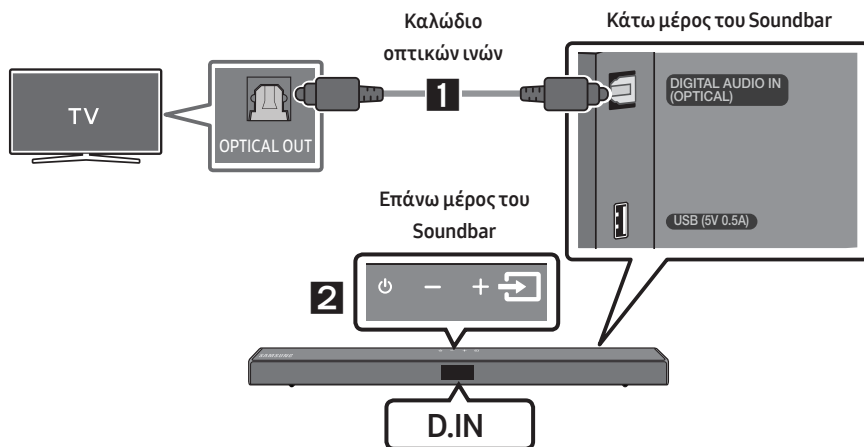

1. Συνδέστε την υποδοχή **DIGITAL AUDIO IN (OPTICAL)** του Soundbar με την υποδοχή OPTICAL OUT της τηλεόρασης με ψηφιακό καλώδιο οπτικών ινών.
2. Πατήστε το κουμπί  (Πηγή) στο επάνω πλαίσιο ή το τηλεχειριστήριο και, στη συνέχεια, επιλέξτε τη λειτουργία «D.IN».

## Σύνδεση τηλεόρασης με καλώδιο HDMI

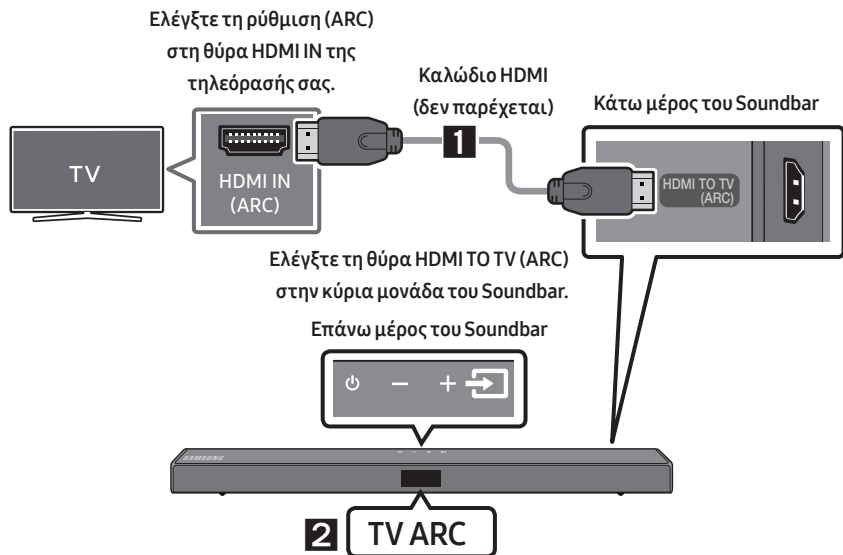

1. Με ενεργοποιημένο το Soundbar και την τηλεόραση, συνδέστε το καλώδιο HDMI (δεν παρέχεται) όπως απεικονίζεται στο σχήμα.
2. Στο παράθυρο της οθόνης στην κύρια μονάδα του Soundbar εμφανίζεται η ένδειξη «**TV ARC**» και ακούγεται ο ήχος της τηλεόρασης.
  - Εάν ο ήχος της τηλεόρασης δεν ακούγεται, πατήστε το κουμπί  (Πηγή) στο τηλεχειριστήριο ή στο επάνω πλαίσιο του Soundbar για να ενεργοποιήσετε τη λειτουργία «**D.IN**». Στην οθόνη εμφανίζονται διαδοχικά οι ενδείξεις «**D.IN**» και «**TV ARC**» και ακούγεται ο ήχος της τηλεόρασης.
  - Εάν στην οθόνη της κύριας μονάδας του Soundbar δεν εμφανιστεί η ένδειξη «**TV ARC**», βεβαιωθείτε ότι το καλώδιο HDMI (δεν παρέχεται) έχει συνδεθεί στη σωστή θύρα.
  - Χρησιμοποιήστε τα πλήκτρα έντασης ήχου στο τηλεχειριστήριο της τηλεόρασης για να αλλάξετε την ένταση ήχου στο Soundbar.

### ΣΗΜΕΙΩΣΕΙΣ

- Η διασύνδεση HDMI επιτρέπει την ψηφιακή μετάδοση δεδομένων εικόνας και ήχου με έναν μόνο σύνδεσμο.
- Αν η τηλεόραση διαθέτει θύρα ARC, συνδέστε το καλώδιο HDMI στη θύρα HDMI IN (ARC).
- Σας συνιστούμε να χρησιμοποιήσετε καλώδιο HDMI χωρίς πυρήνα, αν είναι δυνατό. Αν χρησιμοποιήσετε καλώδιο HDMI με πυρήνα, επιλέξτε ένα καλώδιο με διάμετρο μικρότερη από 14 mm.
- Η λειτουργία αυτή δεν είναι διαθέσιμη αν το καλώδιο HDMI δεν υποστηρίζει τη λειτουργία ARC.

## Μέθοδος 2. Ασύρματη σύνδεση

### Σύνδεση τηλεόρασης μέσω Bluetooth

Όταν συνδέεται μια τηλεόραση μέσω Bluetooth, μπορείτε να ακούτε στερεοφωνικό ήχο χωρίς τη δυσκολία των καλωδίων.

- Μπορεί να συνδέεται μόνο μία τηλεόραση τη φορά.

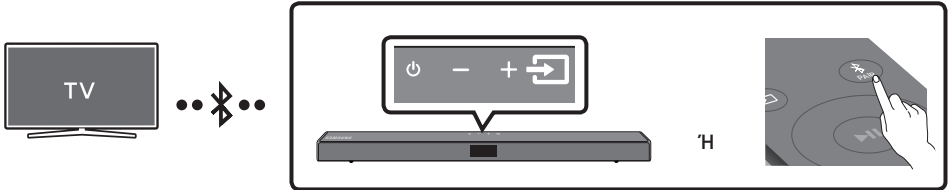

### Αρχική σύνδεση

1. Πατήστε το κουμπί **PAIR** στο τηλεχειριστήριο για να αλλάξετε τη λειτουργία «**BT PAIRING**».  
(H) a. Πατήστε το κουμπί **Πηγή** (Πηγή) στο επάνω πλαίσιο και μετά επιλέξτε «**BT**». Η επιλογή «**BT**» αλλάζει αυτόματα σε «**BT PAIRING**» σε λίγα δευτερόλεπτα ή σε «**BT READY**» εάν υπάρχει ιστορικό σύνδεσης.  
b. Όταν εμφανιστεί η επιλογή «**BT READY**», πατήστε παρατεταμένα το κουμπί **Πηγή** (Πηγή) στο επάνω πλαίσιο του Soundbar για πάνω από 5 δευτερόλεπτα για να εμφανιστεί η επιλογή «**BT PAIRING**».
2. Στην τηλεόραση επιλέξτε τη λειτουργία Bluetooth. (Για περισσότερες πληροφορίες, ανατρέξτε στο εγχειρίδιο της τηλεόρασης).
3. Στη λίστα που εμφανίζεται στην οθόνη της τηλεόρασης επιλέξτε «**[AV] Samsung Soundbar T5-Series**». Το διαθέσιμο Soundbar υποδεικνύεται με την ένδειξη «**Need Pairing**» ή «**Paired**» στη λίστα συσκευών Bluetooth της τηλεόρασης. Για να συνδεθείτε στο Soundbar, επιλέξτε το μήνυμα και πραγματοποιήστε τη σύνδεση.
  - Όταν η τηλεόραση είναι συνδεδεμένη, στην μπροστινή οθόνη του Soundbar εμφανίζεται η ένδειξη «**[Όνομα τηλεόρασης] → BT**».
4. Πλέον μπορείτε να ακούτε τον ήχο της τηλεόρασης από το Soundbar.

### Εάν η σύνδεση της συσκευής αποτύχει

- Εάν στη λίστα εμφανίζεται η καταχώριση του Soundbar που είχε συνδεθεί προγενέστερα (π.χ. «**[AV] Samsung Soundbar T5-Series**»), διαγράψτε την.
- Στη συνέχεια, επαναλάβετε τα βήματα 1 έως 3.

### ΣΗΜΕΙΩΣΗ



- Αφού συνδέσετε το Soundbar με την τηλεόραση για πρώτη φορά, μπορείτε να χρησιμοποιείτε την επιλογή «**BT READY**» για επανασύνδεση.

## Αποσύνδεση του Soundbar από την τηλεόραση

Πατήστε το κουμπί  (Πηγή) στο επάνω πλαίσιο ή στο τηλεχειριστήριο και μεταβείτε σε οποιαδήποτε λειτουργία εκτός της «BT».

- Για την αποσύνδεση απαιτείται χρόνος, επειδή η τηλεόραση πρέπει να λάβει απόκριση από το Soundbar. (Ο απαιτούμενος χρόνος ενδέχεται να διαφέρει ανάλογα με το μοντέλο της τηλεόρασης).
- Για να καταργήσετε την αυτόματη σύνδεση Bluetooth ανάμεσα στο Soundbar και την τηλεόραση, πατήστε το κουμπί **Αριστερά** στο τηλεχειριστήριο για 5 δευτερόλεπτα σε κατάσταση «BT READY». (Εναλλαγή Ενεργοποίησης/Απενεργοποίησης)

## Ποια η διαφορά μεταξύ «BT READY» και «BT PAIRING»;

- **BT READY** : Σε αυτήν τη λειτουργία, μπορείτε να αναζητήσετε τηλεοράσεις που έχουν συνδεθεί στο παρελθόν ή να συνδέσετε μια φορητή συσκευή που έχει συνδεθεί στο παρελθόν στο Soundbar.
- **BT PAIRING** : Σε αυτήν τη λειτουργία, μπορείτε να συνδέσετε μια νέα συσκευή στο Soundbar. (Πατήστε το κουμπί  **PAIR** στο τηλεχειριστήριο ή πατήστε παρατεταμένα το κουμπί  (Πηγή) στο επάνω πλαίσιο του Soundbar για πάνω από 5 δευτερόλεπτα, ενώ το Soundbar βρίσκεται σε λειτουργία «BT».)

## ΣΗΜΕΙΩΣΕΙΣ

- Εάν σας ζητηθεί κωδικός PIN κατά τη σύνδεση μιας συσκευής Bluetooth, καταχωρίστε «0000».
- Στη λειτουργία σύνδεσης Bluetooth, η σύνδεση Bluetooth θα χαθεί εάν η απόσταση μεταξύ του Soundbar και της συσκευής Bluetooth ξεπερνάει τα 10 μέτρα.
- Το Soundbar απενεργοποιείται αυτόματα όταν παραμένει σε κατάσταση “Έτοιμο” για 20 λεπτά.
- Το Soundbar μπορεί να μην πραγματοποιήσει αναζήτηση του Bluetooth ή να μη συνδεθεί σωστά υπό τις παρακάτω συνθήκες:
  - Εάν υπάρχει ισχυρό ηλεκτρικό πεδίο γύρω από το Soundbar.
  - Εάν υπάρχει ταυτόχρονη ζεύξη δύο ή περισσότερων συσκευών Bluetooth με το Soundbar.
  - Εάν η συσκευή Bluetooth είναι απενεργοποιημένη, εκτός της θέσης της ή δυσλειτουργεί.
- Οι ηλεκτρονικές συσκευές ενδέχεται να προκαλούν παρεμβολές. Διατηρείτε μακριά από την κύρια μονάδα του Soundbar συσκευές που δημιουργούν ηλεκτρομαγνητικά κύματα, π.χ. φούρνους μικροκυμάτων, ασύρματες συσκευές LAN κ.λπ.

## 05 ΣΥΝΔΕΣΗ ΕΞΩΤΕΡΙΚΗΣ ΣΥΣΚΕΥΗΣ

Συνδέστε το Soundbar σε μια εξωτερική συσκευή μέσω ενσύρματης σύνδεσης ή σύνδεσης Bluetooth για αναπαραγωγή του ήχου της εξωτερικής συσκευής από το Soundbar.

### Σύνδεση με καλώδιο οπτικών ινών

Συσκευή αναπαραγωγής BD / DVD /  
Δέκτης δορυφορικής τηλεόρασης /  
Κονσόλα παιχνιδιών

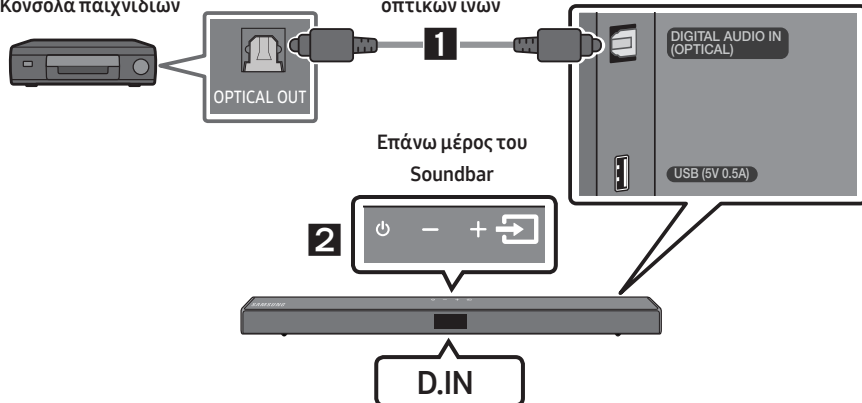

1. Συνδέστε την υποδοχή **DIGITAL AUDIO IN (OPTICAL)** της κύριας μονάδας με την υποδοχή **OPTICAL OUT** της συσκευής πηγής χρησιμοποιώντας ένα ψηφιακό καλώδιο οπτικών ινών.
2. Επιλέξτε τη λειτουργία «**D.IN**» πατώντας το κουμπί  (**Πηγή**) στο επάνω πλαίσιο ή στο τηλεχειριστήριο.

# Σύνδεση μέσω καλωδίου HDMI

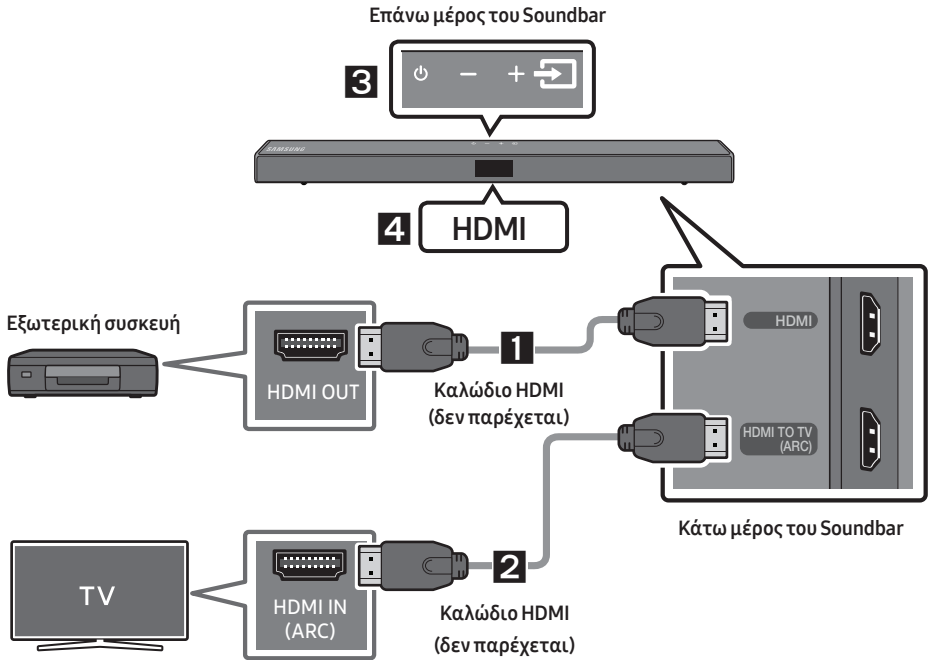

1. Συνδέστε ένα καλώδιο HDMI (δεν παρέχεται) από την υποδοχή **HDMI** στην πίσω πλευρά του προϊόντος στην υποδοχή HDMI OUT της ψηφιακής συσκευής σας.
2. Συνδέστε ένα καλώδιο HDMI (δεν παρέχεται) από την υποδοχή **HDMI TO TV (ARC)** στην πίσω πλευρά του προϊόντος στην υποδοχή HDMI IN της τηλεόρασής σας.
3. Πατήστε το κουμπί  (Πηγή) στο επάνω πλαίσιο ή στο τηλεχειριστήριο και, στη συνέχεια, επιλέξτε τη λειτουργία «**HDMI**».
4. Η λειτουργία «**HDMI**» εμφανίζεται στην οθόνη του Soundbar και αναπαράγεται ο ήχος.

## 06 ΣΥΝΔΕΣΗ ΣΥΣΚΕΥΗΣ ΑΠΟΘΗΚΕΥΣΗΣ USB

Μπορείτε να αναπαραγάγετε αρχεία μουσικής που βρίσκονται σε συσκευές αποθήκευσης USB μέσω του Soundbar.

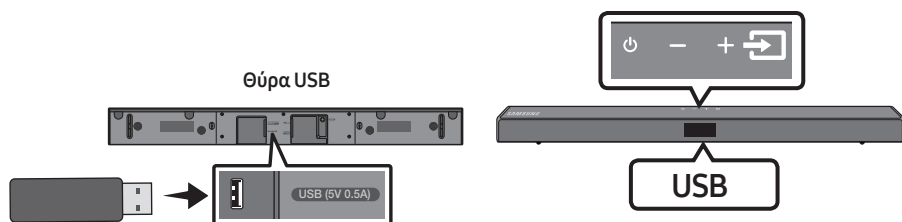

1. Συνδέστε τη συσκευή USB στη θύρα USB στο κάτω μέρος του προϊόντος.
2. Πατήστε το κουμπί  (Πηγή) στο επάνω πλαίσιο ή στο τηλεχειριστήριο και, στη συνέχεια, επιλέξτε τη λειτουργία «USB».
3. Στην οθόνη εμφανίζεται η ένδειξη «USB»
4. Αναπαραγάγετε αρχεία μουσικής από τη συσκευή αποθήκευσης USB μέσω του Soundbar.
  - Το Soundbar απενεργοποιείται αυτόματα (Auto Power Down) εάν δεν συνδεθεί καμία συσκευή USB για παραπάνω από 20 λεπτά.

### Λίστα συμβατότητας

Επέκταση	Codec	Ρυθμός δειγματοληψίας	Ρυθμός bit
*.mp3	MPEG 1 Layer2	16 kHz ~ 48 kHz	80 ~ 320 kbps
	MPEG 1 Layer3	16 kHz ~ 48 kHz	80 ~ 320 kbps
	MPEG 2 Layer3	16 kHz ~ 48 kHz	80 ~ 320 kbps
	MPEG 2.5 Layer3	16 kHz ~ 48 kHz	80 ~ 320 kbps
*.wma	Wave_Format_MSAudio1	16 kHz ~ 48 kHz	56 ~ 128 kbps
	Wave_Format_MSAudio2	16 kHz ~ 48 kHz	56 ~ 128 kbps
*.aac	AAC	16 kHz ~ 96 kHz	48 ~ 320 kbps
	AAC-LC	16 kHz ~ 96 kHz	128 ~ 192 kbps 5,1 καναλιών 320 kbps
	HE-AAC	24 kHz ~ 96 kHz	48 ~ 64 kbps 5,1 καναλιών 160 kbps
*.wav	-	16 kHz ~ 48 kHz	έως 3000 kbps
*.ogg	OGG 1.1.0	16 kHz ~ 48 kHz	50 ~ 500 kbps

- Εάν υπάρχει υπερβολικά μεγάλος αριθμός φακέλων και αρχείων αποθηκευμένων στη συσκευή USB, ενδέχεται η πρόσβαση από το Soundbar και η αναπαραγωγή αρχείων να καθυστερήσει ελαφρώς.



# 07 ΣΥΝΔΕΣΗ ΦΟΡΗΤΗΣ ΣΥΣΚΕΥΗΣ

## Σύνδεση μέσω Bluetooth

Όταν συνδέεται μια φορητή συσκευή μέσω Bluetooth, μπορείτε να ακούτε στερεοφωνικό ήχο χωρίς τη δυσκολία των καλωδίων.

- Μόνο μία τηλεόραση ή δύο συσκευές Bluetooth μπορούν να είναι συνδεδεμένες ταυτόχρονα.

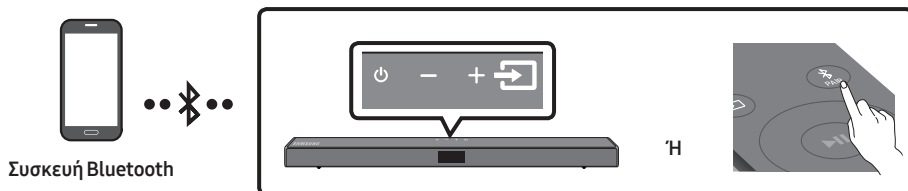

## Αρχική σύνδεση

1. Πατήστε το κουμπί **PAIR** στο τηλεχειριστήριο για να αλλάξετε τη λειτουργία «**BT PAIRING**».  
(H) a. Πατήστε το κουμπί **(Πηγή)** στο επάνω πλαίσιο και μετά επιλέξτε «**BT**». Η επιλογή «**BT**» αλλάζει αυτόματα σε «**BT PAIRING**» σε λίγα δευτερόλεπτα ή σε «**BT READY**» εάν υπάρχει ιστορικό σύνδεσης.  
b. Όταν εμφανιστεί η επιλογή «**BT READY**», πατήστε παρατεταμένα το κουμπί **(Πηγή)** στο επάνω πλαίσιο του Soundbar για πάνω από 5 δευτερόλεπτα για να εμφανιστεί η επιλογή «**BT PAIRING**».
2. Επιλέξτε «**[AV] Samsung Soundbar T5-Series**» από τη λίστα.
  - Όταν στη συσκευή Bluetooth συνδέεται ένα Soundbar, στην μπροστινή οθόνη εμφανίζεται η ένδειξη «**[Όνομα συσκευής Bluetooth] → BT**».
3. Αναπαραγάγετε τα αρχεία μουσικής από τη συνδεδεμένη μέσω Bluetooth συσκευή μέσω του Soundbar.



## Εάν η σύνδεση της συσκευής αποτύχει

- Εάν στη λίστα εμφανίζεται η καταχώριση του Soundbar που είχε συνδεθεί προγενέστερα (π.χ. «**[AV] Samsung Soundbar T5-Series**»), διαγράψτε την.
- Στη συνέχεια, επαναλάβετε τα βήματα 1 και 2.

## ΣΗΜΕΙΩΣΗ

- Αφού συνδέσετε το Soundbar με την φορητή συσκευή για πρώτη φορά, μπορείτε να χρησιμοποιείτε την επιλογή «**BT READY**» για επανασύνδεση.

## Ποια η διαφορά μεταξύ «BT READY» και «BT PAIRING»;

- **BT READY** : Σε αυτήν τη λειτουργία, μπορείτε να αναζητήσετε τηλεοράσεις που έχουν συνδεθεί στο παρελθόν ή να συνδέσετε μια φορητή συσκευή που έχει συνδεθεί στο παρελθόν στο Soundbar.
- **BT PAIRING** : Σε αυτήν τη λειτουργία, μπορείτε να συνδέσετε μια νέα συσκευή στο Soundbar.  
(Πατήστε το κουμπί  **PAIR** στο τηλεχειριστήριο ή πατήστε παρατεταμένα το κουμπί  (Πηγή) στο επάνω πλαίσιο του Soundbar για πάνω από 5 δευτερόλεπτα, ενώ το Soundbar βρίσκεται σε λειτουργία «BT».)

## ΣΗΜΕΙΩΣΕΙΣ

- Εάν σας ζητηθεί κωδικός PIN κατά τη σύνδεση μιας συσκευής Bluetooth, καταχωρίστε «0000».
- Στη λειτουργία σύνδεσης Bluetooth, η σύνδεση Bluetooth θα χαθεί εάν η απόσταση μεταξύ του Soundbar και της συσκευής Bluetooth ξεπερνάει τα 10 μέτρα.
- Το Soundbar απενεργοποιείται αυτόματα όταν παραμένει σε κατάσταση “Ετοιμο” για 20 λεπτά.
- Το Soundbar μπορεί να μην πραγματοποιήσει αναζήτηση του Bluetooth ή να μη συνδεθεί σωστά υπό τις παρακάτω συνθήκες:
  - Εάν υπάρχει ισχυρό ηλεκτρικό πεδίο γύρω από το Soundbar.
  - Εάν υπάρχει ταυτόχρονη ζεύξη πολλών συσκευών Bluetooth με το Soundbar.
  - Εάν η συσκευή Bluetooth είναι απενεργοποιημένη, εκτός της θέσης της ή δυσλειτουργεί.
- Οι ηλεκτρονικές συσκευές ενδέχεται να προκαλούν παρεμβολές. Διατηρείτε μακριά από την κύρια μονάδα του Soundbar συσκευές που δημιουργούν ηλεκτρομαγνητικά κύματα, π.χ. φούρνους μικροκυμάτων, ασύρματες συσκευές LAN κ.λπ.
- Το Soundbar υποστηρίζει δεδομένα SBC (44,1 kHz, 48 kHz).
- Συνδεθείτε μόνο με συσκευές Bluetooth που υποστηρίζουν τη λειτουργία A2DP (AV).
- Δεν μπορείτε να συνδέσετε το Soundbar με μια συσκευή Bluetooth που υποστηρίζει μόνο τη λειτουργία HF (Hands-Free).
- Αφού πραγματοποιηθεί ζεύξη του Soundbar σε μία συσκευή Bluetooth, επιλέγοντας «**[AV] Samsung Soundbar T5-Series**» από τη λίστα σαρωμένων συσκευών της συσκευής θα αλλάξει αυτόματα η λειτουργία Soundbar σε «**BT**».
  - Διατίθεται μόνο αν το Soundbar εμφανίζεται στη λίστα των συσκευών με τις οποίες έχει πραγματοποιήσει ζεύξη η συσκευή Bluetooth. (Πρέπει να έχει πραγματοποιηθεί προηγουμένως ζεύξη ανάμεσα στη συσκευή Bluetooth και το Soundbar τουλάχιστον μία φορά.)
- Το Soundbar εμφανίζεται στη λίστα εντοπισμένων συσκευών της συσκευής Bluetooth μόνο όταν το Soundbar εμφανίζει το μήνυμα «**BT READY**».

## Ενεργοποίηση Bluetooth Power (SOUND MODE)

Εάν κάποια συσκευή Bluetooth με την οποία είχε πραγματοποιηθεί ζεύξη με το Soundbar επιχειρήσει νέα ζεύξη ενώ η λειτουργία Bluetooth Power είναι ενεργοποιημένη και το Soundbar είναι απενεργοποιημένο, το Soundbar ενεργοποιείται αυτόματα.

1. Πατήστε το κουμπί **SOUND MODE** στο τηλεχειριστήριο για πάνω από 5 δευτερόλεπτα, ενώ το Soundbar είναι ενεργοποιημένο.
2. Στην οθόνη του Soundbar εμφανίζεται η ένδειξη «**ON-BLUETOOTH POWER**».

## Αποσύνδεση της συσκευής Bluetooth από το Soundbar

Μπορείτε να αποσυνδέσετε μια συσκευή Bluetooth από το σύστημα Soundbar. Για οδηγίες, ανατρέξτε στο εγχειρίδιο χρήσης της συσκευής Bluetooth.

- Το σύστημα Soundbar αποσυνδεείται.
- Όταν το Soundbar είναι αποσυνδεδεμένο από τη συσκευή Bluetooth, στην μπροστινή οθόνη του θα εμφανίζεται η ένδειξη «BT DISCONNECTED».

## Αποσύνδεση του Soundbar από τη συσκευή-Bluetooth

Πατήστε το κουμπί  (Πηγή) στο επάνω πλαίσιο ή στο τηλεχειριστήριο και, στη συνέχεια, μεταβείτε σε οποιαδήποτε λειτουργία εκτός της «BT».

- Για την αποσύνδεση απαιτείται χρόνος επειδή η συσκευή Bluetooth πρέπει να λάβει απόκριση από το Soundbar. (Ο χρόνος αποσύνδεσης μπορεί να διαφέρει ανάλογα με τη συσκευή Bluetooth)
- Όταν το Soundbar είναι αποσυνδεδεμένο από τη συσκευή Bluetooth, στην μπροστινή οθόνη του θα εμφανίζεται η ένδειξη «BT DISCONNECTED».

### **ΣΗΜΕΙΩΣΕΙΣ**

- Στον τρόπο λειτουργίας σύνδεσης Bluetooth, η σύνδεση Bluetooth διακόπτεται αν η απόσταση ανάμεσα στο Soundbar και τη συσκευή Bluetooth υπερβαίνει τα 10 μέτρα.
- Το σύστημα Soundbar απενεργοποιείται αυτόματα μετά από 20 λεπτά στην κατάσταση Ready.

## Περισσότερα σχετικά με το Bluetooth

Η τεχνολογία Bluetooth επιτρέπει την εύκολη διασύνδεση συσκευών που είναι συμβατές με Bluetooth, χρησιμοποιώντας μια ασύρματη σύνδεση μικρής εμβέλειας.

- Μια συσκευή Bluetooth ενδέχεται να προκαλέσει θόρυβο ή δυσλειτουργία, ανάλογα με τη χρήση της, όταν:
  - Κάποιο μέρος του σώματος έρχεται σε επαφή με το σύστημα λήψης/μετάδοσης της συσκευής Bluetooth ή του συστήματος Soundbar.
  - Υπόκειται σε ηλεκτρικές διακυμάνσεις επειδή εμποδίζεται από έναν τοίχο, μια γωνία ή ένα μεσότοιχο γραφείου.
  - Εκτίθεται σε ηλεκτρικές παρεμβολές από συσκευές που χρησιμοποιούν την ίδια ζώνη συχνοτήτων, συμπεριλαμβανομένου ιατρικού εξοπλισμού, φούρνων μικροκυμάτων και ασύρματων δικτύων LAN.
- Πραγματοποιήστε ζεύξη του συστήματος Soundbar με τη συσκευή Bluetooth διατηρώντας τα σε κοντινή απόσταση.
- Όσο μεγαλύτερη είναι η απόσταση ανάμεσα στο σύστημα Soundbar και τη συσκευή Bluetooth, τόσο χαμηλότερη είναι η ποιότητα της σύνδεσης. Αν η απόσταση υπερβεί την εμβέλεια της λειτουργίας Bluetooth, η σύνδεση διακόπτεται.
- Σε περιοχές με χαμηλή ευαισθησία λήψης, η σύνδεση Bluetooth ενδέχεται να μη λειτουργεί σωστά.
- Η σύνδεση Bluetooth λειτουργεί μόνο όταν οι συσκευές βρίσκονται κοντά. Η σύνδεση διακόπτεται αυτόματα αν η απόσταση είναι μεγαλύτερη από αυτήν την εμβέλεια. Ακόμα και μέσα σε αυτήν την εμβέλεια, η ποιότητα του ήχου ενδέχεται να μειωθεί από εμπόδια, όπως τοίχοι ή πόρτες.
- Αυτή η ασύρματη συσκευή μπορεί να προκαλέσει ηλεκτρικές παρεμβολές κατά τη λειτουργία της.

## Πολλές συνδέσεις Bluetooth

Το Soundbar μπορεί να συνδεθεί σε 2 συσκευές Bluetooth ταυτόχρονα.



1. Συνδέστε το Soundbar σε έως δύο συσκευές Bluetooth. (Ανατρέξτε στη σελίδα 17)
2. Μπορείτε να αναπαραγάγετε μουσική από μία μόνο συνδεδεμένη συσκευή Bluetooth, όταν είναι συνδεδεμένες δύο συσκευές.
3. Για να αναπαραγάγετε μουσική από τη συσκευή Bluetooth «B» ενώ αναπαραγάγεται μουσική από τη συσκευή «A», θέστε σε παύση ή διακόψτε την αναπαραγωγή από τη συσκευή «A» και ξεκινήστε την αναπαραγωγή από τη συσκευή «B».
  - Για να πραγματοποιηθεί η μετάβαση στη συσκευή «B» πρέπει πρώτα να θέσετε σε παύση ή να διακόψετε την αναπαραγωγή από τη συσκευή «A».

## Πολλαπλή ζεύξη Bluetooth

**Πώς να πραγματοποιήσετε ζεύξη πολλών συσκευών στο Soundbar**

1. Ενεργοποιήστε το Soundbar.
2. Σε οποιαδήποτε πηγή, πατήστε παρατεταμένα το κουμπί  (Πηγή) στο επάνω μέρος του Soundbar για πάνω από 5 δευτερόλεπτα, ώστε να θέσετε το Soundbar σε λειτουργία «**BT PAIRING**». Στη συνέχεια, ενεργοποιήστε το Bluetooth από την πλευρά της συσκευής Bluetooth και επιλέξτε το Soundbar από τη λίστα διαθέσιμων συσκευών. Έτσι, το Soundbar θα συνδεθεί αυτόματα στη συσκευή Bluetooth.
3. Μπορείτε να πραγματοποιήσετε ζεύξη και να συνδέσετε δεύτερη συσκευή Bluetooth στο Soundbar με τον ίδιο τρόπο.

Εάν επιχειρήσετε να συνδέσετε και τρίτη συσκευή, θα χαθεί η σύνδεση Bluetooth της συνδεδεμένης συσκευής στην οποία δεν πραγματοποιείται αναπαραγωγή ήχου. Ωστόσο, η ζεύξη με το Soundbar θα παραμείνει.
4. Με τον ίδιο τρόπο, μπορείτε να πραγματοποιήσετε ζεύξη έως 8 συσκευών Bluetooth, όμως μόνο οι τελευταίες 2 θα είναι συνδεδεμένες στο Soundbar ταυτόχρονα.





### **ΣΗΜΕΙΩΣΕΙΣ**



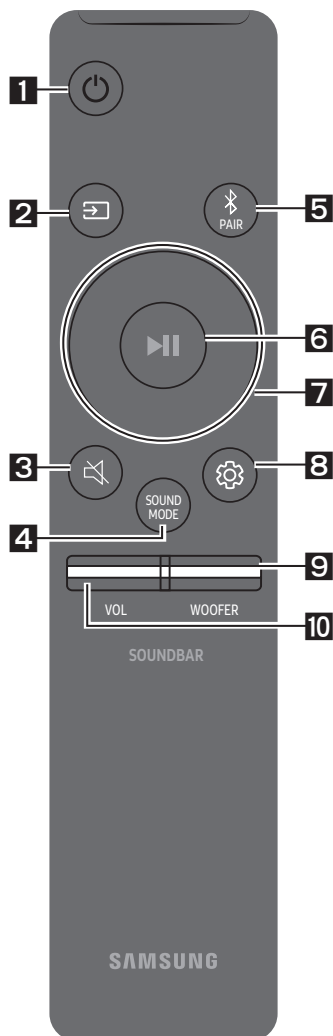



- Υπάρχει δυνατότητα ταυτόχρονης σύνδεσης στο Soundbar μόνο μίας τηλεόρασης Samsung ή 2 συσκευών Bluetooth.
- Το Soundbar θα αποσυνδεθεί από τις συσκευές Bluetooth όταν λαμβάνεται αίτημα σύνδεσης από τηλεόραση Samsung.





# 08 ΧΡΗΣΗ ΤΗΛΕΧΕΙΡΙΣΤΗΡΙΟΥ

## Πώς να χρησιμοποιείται το τηλεχειριστήριο;

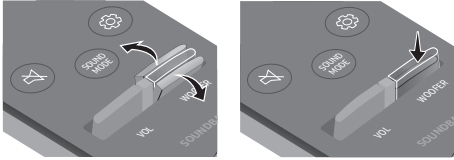

<b>1</b>	 Λειτουργία	Ενεργοποίηση και απενεργοποίηση του Soundbar.
<b>2</b>	 Πηγή	Πατήστε για να επιλέξετε μια πηγή που είναι συνδεδεμένη στο Soundbar.
<b>3</b>	 Σίγαση	Πατήστε το κουμπί  (Σίγαση), για σίγαση του ήχου. Πατήστε ξανά για να καταργήσετε τη σίγαση ήχου.
<b>4</b>	 SOUND MODE	Μπορείτε να επιλέξετε το επιθυμητό ηχητικό εφέ επιλέγοντας <b>STANDARD, SURROUND SOUND, GAME, SMART</b> ή <b>DTS VIRTUAL:X</b> . <ul style="list-style-type: none"><li>– <b>STANDARD</b> Αναπράγει τον πρωτότυπο ήχο.</li><li>– <b>SURROUND SOUND</b> Παρέχει ηχητικό πεδίο από την τυπική επιλογή.</li><li>– <b>GAME</b> Παρέχει στερεοφωνικό ήχο για μέγιστη απόλαυση της δράσης κατά τη διάρκεια του παιχνιδιού.</li><li>– <b>SMART</b> Αναλύει το περιεχόμενο σε πραγματικό χρόνο και παρέχει αυτόματα το βέλτιστο ηχητικό πεδίο βάσει των χαρακτηριστικών του περιεχομένου.</li><li>– <b>DTS VIRTUAL:X</b> Καθηλωτικός ήχος 3D από οποιοδήποτε περιεχόμενο.</li></ul>

	<ul style="list-style-type: none"> <li>• <b>DRC (Dynamic Range Control)</b> Σας επιτρέπει να εφαρμόσετε έλεγχο δυναμικού εύρους σε κομμάτια Dolby Digital. Πατήστε παρατεταμένα το κουμπί <b>SOUND MODE</b> ενώ το Soundbar είναι απενεργοποιημένο, για ενεργοποίηση ή απενεργοποίηση του DRC (Dynamic Range Control). Με ενεργοποιημένο το DRC, ο δυνατός ήχος μειώνεται. (Ο ήχος μπορεί να παραμορφωθεί).</li> <li>• <b>Bluetooth Power</b> Αυτή η λειτουργία ενεργοποιεί αυτόματα το Soundbar, όταν λαμβάνει αίτημα σύνδεσης από μια τηλεόραση ή συσκευή Bluetooth που έχει συνδεθεί στο παρελθόν. Η ρύθμιση είναι ενεργοποιημένη από προεπιλογή. <ul style="list-style-type: none"> <li>– Πατήστε παρατεταμένα το κουμπί <b>SOUND MODE</b> για τουλάχιστον 5 δευτερόλεπτα, για να απενεργοποιήσετε τη λειτουργία Bluetooth Power.</li> </ul> </li> </ul>
<p><b>5</b></p>  <p><b>Bluetooth PAIR</b></p>	<p>Πατήστε το κουμπί  <b>PAIR</b>. Στην οθόνη του Soundbar εμφανίζεται η ένδειξη «<b>BT PAIRING</b>».</p> <p>Σε αυτήν τη λειτουργία, μπορείτε να συνδέσετε το Soundbar με μια νέα συσκευή Bluetooth, επιλέγοντας τη συσκευή στη λίστα αναζήτησης της συσκευής Bluetooth.</p>
<p><b>6</b></p>  <p><b>Αναπαραγωγή / Παύση</b></p>	<p>Πατήστε το κουμπί  για να θέσετε σε παύση την αναπαραγωγή ενός μουσικού αρχείου.</p> <p>Εάν πατήσετε το κουμπί ξανά, η αναπαραγωγή του μουσικού αρχείου θα συνεχιστεί.</p>
<p><b>7</b></p>  <p><b>Επάνω/Κάτω/ Αριστερά/ Δεξιά</b></p>	 <p><b>Πατήστε τις υποδεικνυμένες περιοχές για να επιλέξετε Επάνω/Κάτω/Αριστερά/Δεξιά.</b></p> <p>Πατήστε Επάνω/Κάτω/Αριστερά/Δεξιά στο κουμπί για να επιλέξετε ή να ορίσετε λειτουργίες.</p> <ul style="list-style-type: none"> <li>• <b>Επανάληψη</b> Για να χρησιμοποιήσετε τη λειτουργία επανάληψης, στη λειτουργία «<b>USB</b>», πατήστε το κουμπί <b>Επάνω</b>.</li> <li>• <b>Παράκαμψη μουσικής</b> Πατήστε το κουμπί <b>Δεξιά</b> για αναπαραγωγή του επόμενου μουσικού αρχείου. Πατήστε το κουμπί <b>Αριστερά</b> για αναπαραγωγή του προηγούμενου μουσικού αρχείου.</li> <li>• <b>ID SET</b> Πατήστε για 5 δευτερόλεπτα το κουμπί <b>Επάνω</b> για να ολοκληρωθεί η ρύθμιση <b>ID SET</b> (κατά τη σύνδεση ενός βοηθητικού εξαρτήματος).</li> </ul>

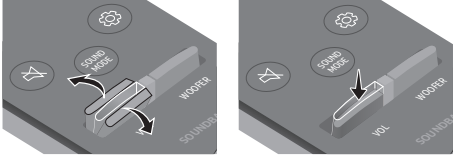
	<ul style="list-style-type: none"> <li>• <b>Λειτουργία περιορισμού έντασης ήχου</b> Για την προστασία της ακοής, η λειτουργία περιορισμού έντασης ήχου περιορίζει την ένταση στο 20 σε περίπτωση που ενεργοποιήσετε το Soundbar και η τιμή έντασης ήχου είναι πάνω από 20. <ul style="list-style-type: none"> <li>– Η προεπιλεγμένη τιμή για τον περιορισμό έντασης ήχου είναι Ανενεργός. Πρέπει να τον ενεργοποιήσετε.</li> <li>– Αφού ενεργοποιηθεί, η λειτουργία περιορισμού έντασης ήχου παραμένει ενεργοποιημένη ακόμα και αν το προϊόν απενεργοποιηθεί.</li> <li>– Για την ενεργοποίηση/απενεργοποίηση του περιορισμού έντασης ήχου, πατήστε το κουμπί <b>Κάτω</b> στο τηλεχειριστήριο για 5 δευτερόλεπτα. Όταν ο περιορισμός έντασης ήχου είναι απενεργοποιημένος, η ένδειξη «<b>V FREE</b>» εμφανίζεται στην μπροστινή οθόνη. Όταν η λειτουργία είναι ενεργοποιημένη, εμφανίζεται η ένδειξη «<b>V LOCK</b>».</li> </ul> </li> </ul>
<p><b>8</b></p>  <p>Έλεγχος ήχου</p>	<p>Πατήστε για να επιλέξετε <b>TREBLE, BASS</b> ή <b>AUDIO SYNC</b>.</p> <ul style="list-style-type: none"> <li>• Για να ελέγξετε τα πρίμα ή τα μπάσα του ήχου, πατήστε το κουμπί <b>Έλεγχος ήχου</b> για να επιλέξετε <b>TREBLE</b> ή <b>BASS</b> και, στη συνέχεια, ρυθμίστε την ένταση ήχου μεταξύ των -6~+6 χρησιμοποιώντας τα κουμπιά <b>Επάνω/Κάτω</b>.</li> <li>• Πατήστε το κουμπί  (<b>Έλεγχος ήχου</b>) για περίπου 5, για να προσαρμόσετε τον ήχο για κάθε εύρος συχνότητας. Μπορείτε να επιλέξετε μεταξύ 150 Hz, 300 Hz, 600 Hz, 1,2 kHz, 2,5 kHz, 5 kHz και 10 kHz με τα κουμπιά <b>Αριστερά/Δεξιά</b> και να προσαρμόσετε καθεμία από αυτές τις συχνότητες από -6 έως +6 με τα κουμπιά <b>Επάνω/Κάτω</b>.</li> <li>• Εάν η εικόνα στην τηλεόραση και ο ήχος στο Soundbar δεν είναι συγχρονισμένα, πατήστε το κουμπί <b>Έλεγχος ήχου</b> για να επιλέξετε <b>AUDIO SYNC</b> και, στη συνέχεια, ορίστε την καθυστέρηση ήχου μεταξύ 0~300 κλασμάτων του δευτερολέπτου χρησιμοποιώντας τα κουμπιά <b>Επάνω/Κάτω</b>. (Δεν διατίθεται σε λειτουργία «<b>USB</b>» ή «<b>BT</b>».)</li> <li>• Η δυνατότητα <b>AUDIO SYNC</b> υποστηρίζεται μόνο σε ορισμένες λειτουργίες.</li> </ul>
<p><b>9</b></p>  <p>WOOFER</p>	 <p>Κουνήστε το κουμπί <b>WOOFER</b> μπροστά ή πίσω για να ρυθμίσετε την ένταση ήχου του subwoofer στο -12 ή μεταξύ του -6 και του +6. Για να ορίσετε την ένταση ήχου του subwoofer σε 0, πατήστε το κουμπί.</p>
<p><b>10</b></p>  <p>VOL</p>	 <p>Κουνήστε το κουμπί <b>VOL</b> μπροστά ή πίσω για να ρυθμίσετε την ένταση ήχου.</p> <ul style="list-style-type: none"> <li>• <b>Σίγαση</b> Πατήστε το κουμπί <b>VOL</b> για σίγαση του ήχου. Πατήστε ξανά για να καταργήσετε τη σίγαση ήχου.</li> </ul>

## Ρυθμίστε την ένταση ήχου του Soundbar με ένα τηλεχειριστήριο τηλεόρασης

Αν έχετε τηλεόραση Samsung, μπορείτε να ρυθμίσετε την ένταση ήχου του Soundbar χρησιμοποιώντας το τηλεχειριστήριο IR που συνοδεύει την τηλεόραση Samsung.

Χρησιμοποιήστε πρώτα το μενού της τηλεόρασης για να ρυθμίσετε τον ήχο της τηλεόρασης Samsung σε εξωτερικά ηχεία και μετά χρησιμοποιήστε το τηλεχειριστήριο Samsung για να ρυθμίσετε την ένταση ήχου του Soundbar. Για περισσότερες πληροφορίες, ανατρέξτε στο εγχειρίδιο χρήσης της τηλεόρασης. Η προεπιλογή για αυτή τη λειτουργία είναι ο έλεγχος μέσω τηλεχειριστηρίου τηλεόρασης Samsung. Αν η τηλεόρασή σας δεν είναι Samsung, ακολουθήστε τις παρακάτω οδηγίες για να αλλάξετε τις ρυθμίσεις αυτής της λειτουργίας.

1. Απενεργοποιήστε το Soundbar.

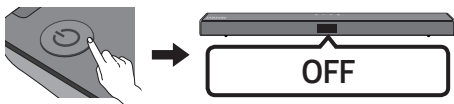

2. Αν θέλετε να χρησιμοποιήσετε αυτήν τη λειτουργία, πατήστε προς τα πάνω το κουμπί **WOOFER** για 5 δευτερόλεπτα, μέχρι να εμφανιστεί στην οθόνη η ένδειξη «**OFF-TV REMOTE**».

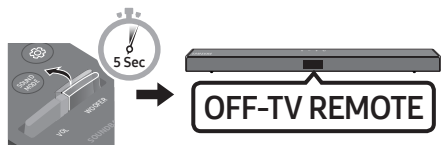

3. Αν θέλετε να χειριστείτε το Soundbar με το τηλεχειριστήριο της τηλεόρασης, πατήστε προς τα πάνω το κουμπί **WOOFER** για 5 δευτερόλεπτα, μέχρι να εμφανιστεί στην οθόνη η ένδειξη «**ALL-TV REMOTE**». Στη συνέχεια, χρησιμοποιήστε το τηλεχειριστήριο της τηλεόρασης για να επιλέξετε τα εξωτερικά ηχεία.

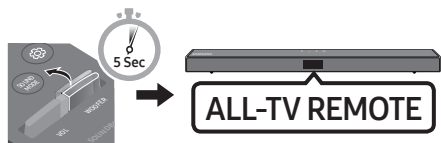

4. Αν θέλετε να επαναφέρετε το Soundbar στην προεπιλεγμένη λειτουργία (έλεγχος μέσω τηλεχειριστηρίου Samsung), πατήστε προς τα πάνω το κουμπί **WOOFER** για 5 δευτερόλεπτα μέχρι να εμφανιστεί στην οθόνη η ένδειξη «**SAMSUNG-TV REMOTE**».

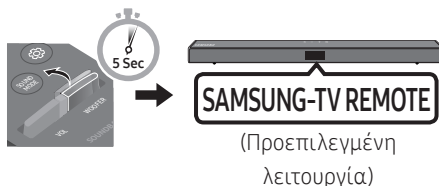

- Κάθε φορά που πιέζετε το κουμπί **WOOFER** προς τα επάνω για 5 δευτερόλεπτα, η συσκευή αλλάζει λειτουργία με την εξής σειρά: «**SAMSUNG-TV REMOTE**» (Προεπιλεγμένη λειτουργία) → «**OFF-TV REMOTE**» → «**ALL-TV REMOTE**».
- Αυτή η λειτουργία μπορεί να μην είναι διαθέσιμη, ανάλογα με το τηλεχειριστήριο.
- Κατασκευαστές που υποστηρίζουν αυτή τη λειτουργία: VIZIO, LG, Sony, Sharp, PHILIPS, PANASONIC, TOSHIBA, Hisense, RCA



## Χρήση των κρυφών κουμπιών (Κουμπιά με περισσότερες από μία λειτουργίες)

Κρυφό κουμπί		Παραπομπή
Κουμπί τηλεχειριστηρίου	Λειτουργία	
WOOFER (Επάνω)	Ενεργ/Απενεργ τηλεχειριστηρίου της τηλεόρασης (Αναμονή)	Σελ 24
Αριστερά	Ενεργοποίηση/απενεργοποίηση αυτόματης σύνδεσης τηλεόρασης (Ετοιμότητα BT)	Σελ 13
Επάνω	ID SET (Αναμονή)	Σελ 22
Κάτω	Ενεργ/Απενεργ περιορισμού έντασης ήχου (Αναμονή)	Σελ 23
 (Έλεγχος ήχου)	EQ 7 ζωνών	Σελ 23
SOUND MODE	DRC ON/OFF (Αναμονή)	Σελ 22
	Bluetooth Power	Σελ 22

## Προδιαγραφές εξόδου για τις διάφορες λειτουργίες εφέ ήχου

Εφέ		Είσοδος	Έξοδος	
			Χωρίς κит ασύρματου πίσω ηχείου	Με κит ασύρματου πίσω ηχείου
 <b>SOUND MODE</b>	STANDARD	2.0 κανάλια	2.1 κανάλια	4.1 κανάλια
		5.1 κανάλια	2.1 κανάλια	4.1 κανάλια
	SURROUND SOUND	2.0 κανάλια	2.1 κανάλια	4.1 κανάλια
		5.1 κανάλια	2.1 κανάλια	4.1 κανάλια
	GAME	2.0 κανάλια	2.1 κανάλια	4.1 κανάλια
		5.1 κανάλια	2.1 κανάλια	4.1 κανάλια
	SMART	2.0 κανάλια	2.1 κανάλια	4.1 κανάλια
		5.1 κανάλια	2.1 κανάλια	4.1 κανάλια
	DTS VIRTUAL:X	2.0 κανάλια	2.1 κανάλια	4.1 κανάλια
		5.1 κανάλια	2.1 κανάλια	4.1 κανάλια

- Το Kit ασύρματου πίσω ηχείου της Samsung πωλείται χωριστά. Για να αγοράσετε το kit, επικοινωνήστε με τον προμηθευτή από τον οποίο προμηθευτήκατε το Soundbar.

# 09 ΕΓΚΑΤΑΣΤΑΣΗ ΒΑΣΗΣ ΤΟΙΧΟΥ

## Εξαρτήματα τοποθέτησης στον τοίχο



### Οδηγός επιτοίχιας στήριξης



### Βίδα στερέωσης

### Βίδα



### Βραχίονα επιτοίχιας στήριξης

## Προφυλάξεις εγκατάστασης

- Εγκαταστήστε μόνο σε κατακόρυφο τοίχο.
- Μην εγκαθιστάτε σε σημείο με υψηλή θερμοκρασία ή υγρασία.
- Βεβαιωθείτε εάν ο τοίχος είναι κατάλληλος για να αντέξει το βάρος του προϊόντος. Εάν δεν είναι, ενισχύστε τον τοίχο ή επιλέξτε άλλο σημείο εγκατάστασης.
- Προμηθευτείτε και χρησιμοποιήστε βίδες στήριξης ή στηρίγματα κατάλληλα για τον τοίχο σας (γυψοσανίδα, σιδηροκατασκευή, ξύλο κ.λπ.). Εάν είναι εφικτό, στερεώστε τις βίδες στα στηρίγματα του τοίχου.
- Προμηθευτείτε βίδες στερέωσης στον τοίχο ανάλογα με τον τύπο και το πάχος του τοίχου στον οποίο θέλετε να στερεώσετε το Soundbar.
  - Διάμετρος: M5
  - Μήκος: Συνιστάται μήκος 35 mm ή μεγαλύτερο
- Συνδέστε τα καλώδια από τη μονάδα προς τις εξωτερικές συσκευές πριν τοποθετήσετε το Soundbar στον τοίχο.
- Βεβαιωθείτε ότι η μονάδα είναι απενεργοποιημένη και αποσυνδεδεμένη από την πρίζα πριν ξεκινήσετε τις εργασίες τοποθέτησής της. Διαφορετικά, ενδέχεται να προκληθεί ηλεκτροπληξία.

1. Τοποθετήστε τον **Οδηγός επιτοίχιας στήριξης** στην επιφάνεια του τοίχου.
  - Ο **Οδηγός επιτοίχιας στήριξης** πρέπει να εφάπτεται στον τοίχο.
  - Εάν η τηλεόρασή σας έχει τοποθετηθεί στον τοίχο, τοποθετήστε το Soundbar σε απόσταση τουλάχιστον 5 cm κάτω από την τηλεόραση.

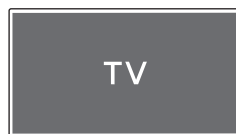

↑↓ 5 cm ή παραπάνω

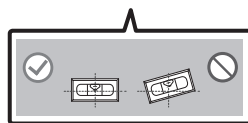
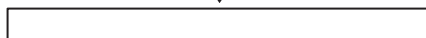

2. Ευθυγραμμίστε την **Κεντρική γραμμή του οδηγού επιτοίχιας στήριξης** με το κέντρο της τηλεόρασης (εάν πρόκειται να στερεώσετε το Soundbar κάτω από την τηλεόραση) και μετά στερεώστε τον **Οδηγός επιτοίχιας στήριξης** στον τοίχο με αυτοκόλλητη ταινία.

- Εάν δεν το στερεώνετε κάτω από την τηλεόραση, τοποθετήστε την **Κεντρική γραμμή** στο κέντρο της περιοχής τοποθέτησης.

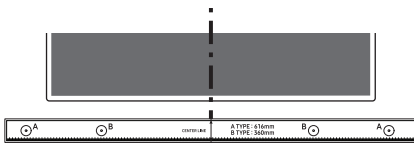

Κεντρική γραμμή

3. Πιέστε με τη μύτη ενός στυλό ή ενός ξυσμένου μολυβιού στο κέντρο των εικόνων **B-TYPE** σε κάθε άκρο του οδηγού για να σημειώσετε τις οπές που προορίζονται για τις βίδες στήριξης και μετά αφαιρέστε τον **Οδηγός επιτοίχιας στήριξης**.

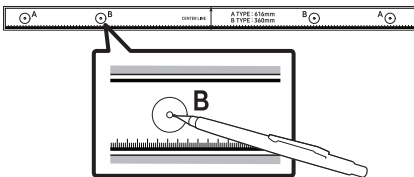

4. Χρησιμοποιήστε το κατάλληλο μέγεθος μύτης τρυπανιού για ανοίξετε μια οπή στον τοίχο σε κάθε σημάδι.

- Εάν τα σημάδια δεν αντιστοιχούν στις θέσεις των στηριγμάτων, βεβαιωθείτε ότι έχετε τοποθετήσει στηρίγματα στις οπές πριν τοποθετήσετε τις βίδες στερέωσης. Εάν χρησιμοποιείτε στηρίγματα, βεβαιωθείτε ότι οι οπές που δημιουργείτε είναι αρκετά μεγάλες για τα συγκεκριμένα στηρίγματα.

5. Πιέστε μια βίδα (δεν παρέχεται) μέσα σε κάθε **Βίδα στερέωσης** και, στη συνέχεια, βιδώστε την κάθε βίδα μέσα στην οπή της βίδας συγκράτησης.

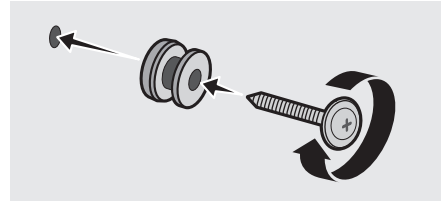

6. Τοποθετήστε με τον σωστό προσανατολισμό τους 2 **Βραχίονες επιτοίχιας στήριξης** στο κάτω μέρος του Soundbar χρησιμοποιώντας 2 **Βίδες**.

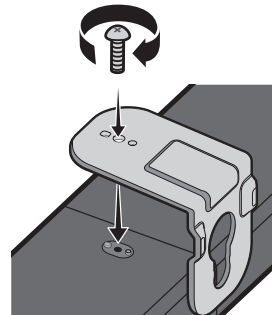

- Κατά τη συναρμολόγηση, βεβαιωθείτε ότι τα εξαρτήματα στήριξης των **Βραχιόνων επιτοίχιας στήριξης** βρίσκονται πίσω από το Soundbar.

Πίσω πλευρά του Soundbar

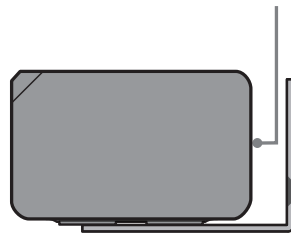

Δεξιά πλευρά του Soundbar

7. Τοποθετήστε το Soundbar έχοντας συνδέσει τον **Βραχιόνων επιτοίχιας στήριξης** κρεμώντας τον βραχίονα επιτοίχιας στήριξης στις **Βραχιόνων επιτοίχιας στήριξης** στον τοίχο.

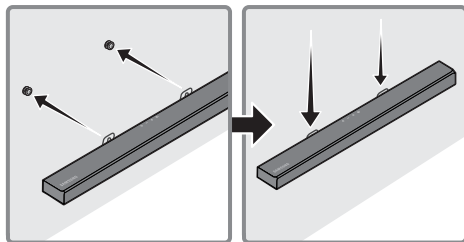

8. Σύρετε το Soundbar προς τα κάτω, όπως φαίνεται παρακάτω, έτσι ώστε οι **Βραχιόνες επιτοίχιας στήριξης** να ασφαλιστούν στις **Βίδες συγκράτησης**.
- Τοποθετήστε τις **Βίδες συγκράτησης** στο φαρδύ (κάτω) μέρος των **Βραχιόνων επιτοίχιας στήριξης** και μετά σύρετε τους **Βραχιόνων επιτοίχιας στήριξης** προς τα κάτω, έτσι ώστε να ασφαλιστούν στις **Βίδες συγκράτησης**.

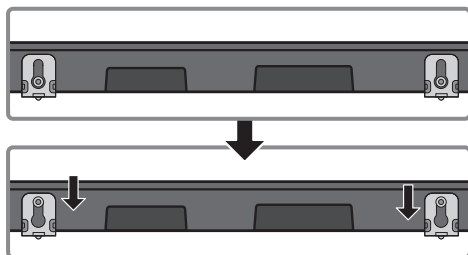

## 10 ΕΝΗΜΕΡΩΣΗ ΛΟΓΙΣΜΙΚΟΥ

Στο μέλλον η Samsung ενδέχεται να εκδώσει ενημερώσεις για το υλικολογισμικό του συστήματος του Soundbar.

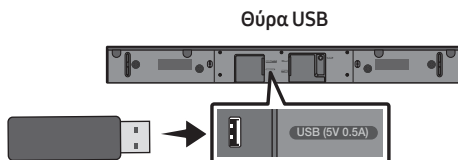

Σε περίπτωση έκδοσης ενημέρωσης, μπορείτε να ενημερώσετε το υλικολογισμικό συνδέοντας στη θύρα USB του Soundbar μια συσκευή USB με αποθηκευμένη την ενημέρωση του υλικολογισμικού. Για περισσότερες πληροφορίες για τον τρόπο λήψης των αρχείων ενημέρωσης, μεταβείτε στην τοποθεσία web της Samsung Electronics στη διεύθυνση [www.samsung.com](http://www.samsung.com)→Support.

Στη συνέχεια, επιλέξτε τον τύπο του προϊόντος ή εισαγάγετε τον αριθμό του μοντέλου του Soundbar και επιλέξτε λογισμικό και εφαρμογές και, στη συνέχεια, λήψεις. Λάβετε υπόψη ότι το όνομα των επιλογών μπορεί να διαφέρει.

### Πώς να ελέγξετε το υλικολογισμικό

1. Απενεργοποιήστε το Soundbar.
2. Πατήστε παρατεταμένα το κουμπί  (**Έλεγχος ήχου**) για περίπου 5 δευτερόλεπτα στο τηλεχειριστήριο.
3. Η κάθε έκδοση εμφανίζεται με την ακόλουθη σειρά στην οθόνη του Soundbar. (Έκδοση λογισμικού → **HDMI** → **Tx** → **Rx**)
  - **Tx** : Ασύρματη μονάδα Tx στο Soundbar.
  - **Rx** : Ασύρματη μονάδα Rx στο υπογούφερο.
  - **ΘΘΟΝΗ ΕΚΔΟΣΗΣ R2**
    - Χωρίς σύνδεση πίσω μέρους R2---
    - Σύνδεση πίσω μέρους R2xxx

## Διαδικασία ενημέρωσης

**Σημαντικό:** Η λειτουργία ενημέρωσης διαγράφει όλες τις ρυθμίσεις που έχει κάνει ο χρήστης. Σας συνιστούμε να σημειώσετε τις προσωπικές σας ρυθμίσεις, έτσι ώστε να τις επαναφέρετε εύκολα μετά την ενημέρωση. Λάβετε υπόψη ότι η ενημέρωση υλικολογισμικού θα επαναφέρει επίσης τη σύνδεση με το subwoofer.

1. Συνδέστε μια μονάδα USB thumb στη θύρα USB του υπολογιστή σας.

**Σημαντικό:** Βεβαιωθείτε ότι δεν υπάρχουν αρχεία μουσικής στην μονάδα USB thumb. Κάτι τέτοιο μπορεί να προκαλέσει αποτυχία ενημέρωσης του υλικολογισμικού.

2. Μεταβείτε στον ιστότοπο της Samsung στη διεύθυνση (samsung.com) → επιλέξτε “Εισαγωγή αριθμού μοντέλου” και εισαγάγετε το μοντέλο του Soundbar που χρησιμοποιείτε. Επιλέξτε εγχειρίδια και λήψεις και πραγματοποιήστε λήψη του πιο πρόσφατου αρχείου λογισμικού.
3. Αποθηκεύστε το λογισμικό που κατεβάσατε σε ένα USB stick και επιλέξτε «Αποσυμπίεση εδώ» για να αποσυμπίεσετε τον φάκελο.
4. Απενεργοποιήστε το Soundbar και συνδέστε στη θύρα USB το USB stick που περιέχει την αναβάθμιση λογισμικού.
5. Ενεργοποιήστε το Soundbar και αλλάξτε την πηγή σε λειτουργία «**USB**». Εντός 3 λεπτών, εμφανίζεται η ένδειξη “**UPDATE**” και ξεκινά η διαδικασία ενημέρωσης. Μόλις ολοκληρωθεί η ενημέρωση, το Soundbar απενεργοποιείται.
6. Ενεργοποιήστε το Soundbar και πατήστε το κουμπί **-/+ (Ενταση ήχου)** στο επάνω πλαίσιο για 5 δευτερόλεπτα. Στην οθόνη εμφανίζεται η ένδειξη «**INIT**» και το Soundbar απενεργοποιείται. Η ενημέρωση έχει ολοκληρωθεί.
  - Το προϊόν διαθέτει λειτουργία DUAL BOOT. Αν η ενημέρωση υλικολογισμικού αποτύχει, μπορείτε να επαναλάβετε την ενημέρωση.
7. Πραγματοποιήστε επαναφορά των ρυθμίσεών σας στο Soundbar.

## Αν δεν εμφανίζεται η ένδειξη UPDATE

1. Απενεργοποιήστε το Soundbar, αποσυνδέστε τη συσκευή αποθήκευσης USB που περιέχει τα αρχεία ενημέρωσης και συνδέστε την ξανά στη θύρα USB του Soundbar.
2. Αποσυνδέστε το καλώδιο τροφοδοσίας του Soundbar, συνδέστε το ξανά και ενεργοποιήστε το Soundbar.

### ΣΗΜΕΙΩΣΕΙΣ

- Η ενημέρωση υλικολογισμικού ενδέχεται να μην λειτουργήσει σωστά, αν τα αρχεία ήχου που υποστηρίζονται από το Soundbar δεν είναι αποθηκευμένα σε συσκευή αποθήκευσης USB.
- Μην αποσυνδέσετε το καλώδιο τροφοδοσίας ή αφαιρέσετε τη συσκευή αποθήκευσης USB κατά τη διάρκεια της ενημέρωσης. Η κύρια μονάδα θα απενεργοποιηθεί αυτόματα μόλις ολοκληρωθεί η ενημέρωση υλικολογισμικού.
- Όταν ολοκληρωθεί η ενημέρωση, ανοίγει στο Soundbar η ρύθμιση από το χρήστη για να μπορέσετε να κάνετε επαναφορά των προσωπικών σας ρυθμίσεων. Σας συνιστούμε να σημειώσετε τις προσωπικές σας ρυθμίσεις, έτσι ώστε να τις επαναφέρετε εύκολα μετά την ενημέρωση. Λάβετε υπόψη ότι η ενημέρωση υλικολογισμικού θα επαναφέρει επίσης τη σύνδεση με το subwoofer. Αν η σύνδεση με το subwoofer δεν αποκατασταθεί αυτόματα μετά την ενημέρωση, ανατρέξτε στη σελίδα 6. Σε περίπτωση που η ενημέρωση λογισμικού αποτύχει, ελέγξτε αν είναι ελαττωματικό το USB stick.
- Οι χρήστες Mac OS θα πρέπει να χρησιμοποιήσουν το MS-DOS (FAT) ως μορφή USB.
- Η ενημέρωση μέσω USB ενδέχεται να μην είναι δυνατή, ανάλογα με τον κατασκευαστή της συσκευής αποθήκευσης USB.

# 11 ΑΝΤΙΜΕΤΩΠΙΣΗ ΠΡΟΒΛΗΜΑΤΩΝ

Προτού ζητήσετε βοήθεια, ελέγξτε τα παρακάτω.

## Η μονάδα δεν ενεργοποιείται.

**Το καλώδιο τροφοδοσίας είναι σταθερά συνδεδεμένο στην πρίζα και στο τροφοδοτικό;**

- Αποσυνδέστε και συνδέστε ξανά το καλώδιο τροφοδοσίας στην πρίζα και στο τροφοδοτικό για να βεβαιωθείτε ότι η σύνδεση είναι ασφαλής.

**Το τροφοδοτικό είναι σταθερά συνδεδεμένο στην κύρια μονάδα;**

- Αποσυνδέστε το τροφοδοτικό από το Soundbar και συνδέστε το ξανά για να βεβαιωθείτε ότι η σύνδεση είναι σταθερή και ασφαλής.

**Μια λειτουργία δεν ανταποκρίνεται όταν πατιέται το κουμπί.**

**Υπάρχει στατικός ηλεκτρισμός στην ατμόσφαιρα;**

- Αποσυνδέστε το καλώδιο και συνδέστε το ξανά.

**Παρουσιάζονται διακοπές ήχου στη λειτουργία BT.**

- Ανατρέξτε στις ενότητες σχετικά με τη σύνδεση Bluetooth στις σελίδες 12 και 17.

**Δεν παράγεται ήχος.**

**Μήπως είναι ενεργοποιημένη η λειτουργία σίγασης;**

- Πατήστε το κουμπί  (Σίγαση) για να ακυρώσετε τη λειτουργία.

**Είναι η ένταση ήχου ρυθμισμένη στην ελάχιστη βαθμίδα;**

- Ρυθμίστε την ένταση ήχου.

**Το τηλεχειριστήριο δεν λειτουργεί.**

**Έχουν εξαντληθεί οι μπαταρίες;**

- Αντικαταστήστε με καινούργιες μπαταρίες.

**Μήπως η απόσταση μεταξύ του τηλεχειριστηρίου και της κύριας μονάδας του Soundbar είναι πολύ μεγάλη;**

- Μετακινήστε το τηλεχειριστήριο πιο κοντά στην κύρια μονάδα του Soundbar.

**Αναβοσβήνει η κόκκινη λυχνία LED στο subwoofer και το subwoofer δεν αναπαράγει ήχο.**

**Το πρόβλημα αυτό μπορεί να προκύψει όταν το subwoofer δεν είναι συνδεδεμένο στην κύρια μονάδα του Soundbar.**

- Δοκιμάστε να συνδέσετε ξανά το subwoofer. (Ανατρέξτε στη σελίδα 6.)

**Το subwoofer βουίζει και δονείται.**

**Δοκιμάστε να ρυθμίσετε τη δόνηση του subwoofer.**

- Κουνήστε το κουμπί **WOOFER** στο τηλεχειριστήριο προς τα εμπρός ή προς τα πίσω για να ρυθμίσετε την ένταση του subwoofer. (σε -12 ή από -6 έως +6).

## 12 ΑΔΕΙΑ



Manufactured under license from Dolby Laboratories. Dolby, Dolby Audio, and the double-D symbol are trademarks of Dolby Laboratories.



For DTS patents, see <http://patents.dts.com>. Manufactured under license from DTS Licensing Limited. DTS, the Symbol, DTS in combination with the Symbol, DTS and the Symbol together, Virtual:X, the DTS Virtual:X logo, and DTS 2.0 Channel are registered trademarks or trademarks of DTS, Inc. in the United States and/or other countries. © DTS, Inc. All Rights Reserved.



The terms HDMI and HDMI High-Definition Multimedia Interface, and the HDMI Logo are trademarks or registered trademarks of HDMI Licensing LLC in the United States and other countries.



The Bluetooth® word mark and logos are registered trademarks owned by the Bluetooth SIG, Inc. and any use of such marks by Samsung Electronics Co., Ltd. is under license. Other trademarks and trade names are those of their respective owners.

## 13 ΕΙΔΟΠΟΙΗΣΗ ΓΙΑ ΤΙΣ ΑΔΕΙΕΣ ΧΡΗΣΗΣ ΛΟΓΙΣΜΙΚΟΥ ΑΝΟΙΧΤΟΥ ΚΩΔΙΚΑ

Για να στείλετε ερωτήσεις και αιτήματα σχετικά με λογισμικό ανοιχτού κώδικα, επικοινωνήστε με τη Samsung μέσω ηλεκτρονικού ταχυδρομείου ([oss.request@samsung.com](mailto:oss.request@samsung.com)).

## 14 ΣΗΜΑΝΤΙΚΗ ΣΗΜΕΙΩΣΗ ΣΧΕΤΙΚΑ ΜΕ ΤΟ ΣΕΡΒΙΣ

- Οι εικόνες που υπάρχουν σε αυτό το εγχειρίδιο χρήσης παρέχονται μόνο για αναφορά και ενδέχεται να διαφέρουν σε σχέση με την πραγματική εμφάνιση του προϊόντος.
- Ενδέχεται να υπάρξει χρέωση για διαχειριστικές δαπάνες σε περίπτωση που συμβεί ένα από τα παρακάτω:
  - (a) αν κληθεί ένας τεχνικός κατόπι αιτήματός σας, χωρίς να διαπιστωθεί κάποιο ελάττωμα στο προϊόν (δηλαδή αν αμελήσατε να διαβάσετε αυτό το εγχειρίδιο χρήσης).
  - (b) αν προσκομίσετε τη μονάδα σε ένα κέντρο επισκευών, χωρίς να διαπιστωθεί κάποιο ελάττωμα στο προϊόν (δηλαδή αν αμελήσατε να διαβάσετε αυτό το εγχειρίδιο χρήσης).
- Θα ενημερωθείτε για το ακριβές ποσό αυτής της χρέωσης πριν από την πραγματοποίηση οποιασδήποτε εργασίας ή κατ' οίκον επίσκεψης.

# 15 ΠΡΟΔΙΑΓΡΑΦΕΣ ΚΑΙ ΟΔΗΓΙΕΣ

## Προδιαγραφές

Όνομα μοντέλου	HW-T550
USB	5V/0,5A
Βάρος	2,1 kg
Διαστάσεις (Π x Υ x Β)	860,0 x 55,0 x 85,0 mm
Θερμοκρασία λειτουργίας	0°C έως +45°C
Υγρασία λειτουργίας	10 % έως 75 %
ΕΝΙΣΧΥΤΗΣ Ονομαστική τιμή ισχύος εξόδου	160W(40Wx4)
Υποστηριζόμενες μορφές αναπαραγωγής (Ο ήχος DTS 2.0 και DTS Virtual:X αναπαράγεται σε μορφή DTS).	LPCM 2 καναλιών, Dolby Audio™ (υποστηρίζει Dolby® Digital), DTS
ΙΣΧΥΣ ΕΞΟΔΟΥ ΑΣΥΡΜΑΤΗΣ ΣΥΣΚΕΥΗΣ Μέγιστη ισχύς μετάδοσης BT Μέγιστη ισχύς μετάδοσης SRD	100 mW στα 2,4 GHz – 2,4835 GHz 25 mW στα 5,725 GHz – 5,825 GHz
Όνομα subwoofer	PS-WR55D
Βάρος	5,0 kg
Διαστάσεις (Π x Υ x Β)	200,6 x 353,0 x 290,0 mm
ΕΝΙΣΧΥΤΗΣ Ονομαστική τιμή ισχύος εξόδου	160W
ΙΣΧΥΣ ΕΞΟΔΟΥ ΑΣΥΡΜΑΤΗΣ ΣΥΣΚΕΥΗΣ Μέγιστη ισχύς μετάδοσης SRD	25 mW στα 5,725 GHz – 5,825 GHz
Συνολική κατανάλωση ενέργειας (W) σε κατάσταση αναμονής	2,0W
Bluetooth Μέθοδος απενεργοποίησης θύρας	Πατήστε παρατεταμένα το κουμπί <b>SOUND MODE</b> για τουλάχιστον 5 δευτερόλεπτα, για να απενεργοποιήσετε τη λειτουργία Bluetooth Power.

## ΣΗΜΕΙΩΣΕΙΣ

- Η εταιρεία Samsung Electronics Co., Ltd επιφυλάσσει του δικαιώματος να τροποποιεί τις προδιαγραφές χωρίς ειδοποίηση.
- Οι τιμές βάρους και πλευρών είναι κατά προσέγγιση.



- Η Samsung Electronics δηλώνει ότι ο εν λόγω εξοπλισμός συμμορφώνεται με την οδηγία 2014/53/EK.



Το πλήρες κείμενο της δήλωσης συμμόρφωσης ΕΕ διατίθεται στην ακόλουθη διεύθυνση: <http://www.samsung.com>. Επιλέξτε Υποστήριξη > Αναζήτηση υποστήριξης προϊόντος και εισαγάγετε το όνομα του μοντέλου. Ο εξοπλισμός μπορεί να λειτουργήσει σε όλες τις χώρες της ΕΕ.



#### **[Σωστή απόρριψη των μπαταριών αυτού του προϊόντος]**

#### **(Ισχύει σε χώρες με ξεχωριστά συστήματα συλλογής)**

Αυτή η επισήμανση πάνω στη μπαταρία, το εγχειρίδιο ή τη συσκευασία υποδεικνύει ότι οι μπαταρίες αυτού του προϊόντος δεν πρέπει να απορρίπτονται μαζί με άλλα οικιακά απορρίμματα στο τέλος του κύκλου ζωής τους. Όπου υπάρχουν, τα χημικά σύμβολα Hg, Cd ή Pb υποδεικνύουν ότι η μπαταρία περιέχει υδράργυρο, κάδμιο ή μόλυβδο πάνω από τα επίπεδα αναφοράς της Ευρωπαϊκής Οδηγίας 2006/66.

Αν οι μπαταρίες δεν απορριφθούν σωστά, αυτές οι ουσίες ενδέχεται να προκαλέσουν βλαβερές συνέπειες στην ανθρώπινη υγεία ή το περιβάλλον.

Παρακαλούμε διαχωρίζετε τις μπαταρίες από άλλους τύπους απορριμμάτων και ανακυκλώνετε τις μέσω του τοπικού σας, δωρεάν συστήματος ανακύκλωσης μπαταριών, για την προστασία των φυσικών πόρων και την προώθηση της επαναχρησιμοποίησης υλικών.



#### **Σωστή Απόρριψη αυτού του Προϊόντος**

#### **(Απόβλητα Ηλεκτρικού & Ηλεκτρονικού Εξοπλισμού)**

#### **(Ισχύει σε χώρες με ξεχωριστά συστήματα συλλογής)**

Αυτό το σήμα που εμφανίζεται επάνω στο προϊόν, στα εξαρτήματά του ή στα εγχειρίδια που το συνοδεύουν, υποδεικνύει ότι το προϊόν και τα ηλεκτρονικά του εξαρτήματα (π.χ. φορτιστής, ακουστικά, καλώδιο USB) δεν θα πρέπει να ρίπτονται μαζί με τα υπόλοιπα οικιακά απορρίμματα μετά το τέλος του κύκλου ζωής τους. Προκειμένου να αποφευχθούν ενδεχόμενες βλαβερές συνέπειες στο περιβάλλον ή την υγεία εξαιτίας της ανεξέλεγκτης διάθεσης απορριμμάτων, σας παρακαλούμε να διαχωρίσετε αυτά τα προϊόντα από άλλους τύπους απορριμμάτων και να τα ανακυκλώσετε, ώστε να βοηθήσετε στην βιώσιμη επαναχρησιμοποίηση των υλικών πόρων.

Οι οικιακοί χρήστες θα πρέπει να έλθουν σε επικοινωνία είτε με το κατάστημα απ' όπου αγόρασαν αυτό το προϊόν, είτε με τις κατά τόπους υπηρεσίες, προκειμένου να πληροφορηθούν τις λεπτομέρειες σχετικά με τον τόπο και τον τρόπο με τον οποίο μπορούν να δώσουν αυτά τα προϊόντα για ασφαλή προς το περιβάλλον ανακύκλωση.

Οι επιχειρήσεις-χρήστες θα πρέπει να έλθουν σε επαφή με τον προμηθευτή τους και να ελέγξουν τους όρους και τις προϋποθέσεις του συμβολαίου αγοράς. Αυτό το προϊόν και τα ηλεκτρονικά του εξαρτήματα δεν θα πρέπει να αναμειγνύονται με άλλα συνηθισμένα απορρίμματα προς διάθεση.

Για πληροφορίες σχετικά με τις περιβαλλοντικές δεσμεύσεις της Samsung και τις κανονιστικές υποχρεώσεις για συγκεκριμένα προϊόντα, π.χ. REACH, WEEE και μπαταρίες, επισκεφτείτε τη διεύθυνση: [http://www.samsung.com/uk/aboutsamsung/samsungelectronics/corporatecitizenship/data\\_corner.html](http://www.samsung.com/uk/aboutsamsung/samsungelectronics/corporatecitizenship/data_corner.html)

#### **ΚΑΝΟΝΙΣΜΟΣ (ΕΕ) 2019/1782 ΤΗΣ ΕΠΙΤΡΟΠΗΣ**

Απαιτήσεις οικολογικού σχεδιασμού των εξωτερικών τροφοδοτικών :

[www.samsung.com/global/ecodesign\\_component](http://www.samsung.com/global/ecodesign_component)

# BIZTONSÁGI ÓVINTÉZKEDÉSEK

## BIZTONSÁGI ELŐÍRÁSOK

AZ ÁRAMÜTÉS VESZÉLYÉNEK ELKERÜLÉSE ÉRDEKÉBEN NE VEGYE LE A KÉSZÜLÉK BURKOLATÁT.

A KÉSZÜLÉK BELSEJÉBEN NINCSEN OLYAN ALKATRÉSZ, AMELYET HÁZILIG LEHETNE JAVÍTANI.

A KÉSZÜLÉK JAVÍTÁSÁT BÍZZA SZAKEMBERRE.

Az alábbi táblázatban található az Ön Samsung termékén levő szimbólumok magyarázata.

	<b>FIGYELEM</b> <b>FESZÜLTSG ALATT! NE NYISSA KI A BURKOLATOT!</b>	
	Ez a jel a készülék belsejében uralkodó magasfeszültségre figyelmeztet. Semmiképpen ne érjen a készülék belsejében található alkatrészekhez. Veszélyes.	
	Ez a jel azt jelzi, hogy a terméket olyan fontos információkkal látták el, amelyek az üzemeltetésre és karbantartásra vonatkoznak.	
	II. osztályú termék: Ez a szimbólum azt jelzi, hogy nincs szükség biztonsági elektromos földelésre. Ha ez a szimbólum nem szerepel a tápkábelrel ellátott terméken, a terméknek megbízható csatlakozással KELL rendelkeznie a védőföldeléshez (földelés).	
	Váltakozó áramú feszültség: Ez a szimbólum azt jelzi, hogy a vele jelölt névleges feszültség váltakozó áramú.	
	Egyenáramú feszültség: Ez a szimbólum azt jelzi, hogy a vele jelölt névleges feszültség egyenáramú.	
	Vigyázat! Olvassa el a használati utasításokat: Ez a szimbólum arra hívja fel a figyelmet, hogy el kell olvasni a felhasználói kézikönyv biztonságra vonatkozó tudnivalóit.	

## FIGYELMEZTETÉS

- A tűz és áramütés veszélyének elkerülése érdekében ne tegye ki a készüléket csapadéknak, nedvességnek.

## FIGYELEM

- AZ ÁRAMÜTÉS ELKERÜLÉSE ÉRDEKÉBEN A HÁLÓZATI CSATLAKOZÓT TELJESEN TOLJA BE A CSATLAKOZÓALJZATBA.
- Ezt a berendezést mindig váltóáramú aljzathoz csatlakoztassa védővezeték csatlakozással.
- A berendezés hálózatról való leválasztásához, a dugót ki kell húzni a hálózati aljzathoz, ezért a hálózati dugónak bármikor használatra készen kell állni.
- Ne tegye ki a készüléket csepegő vagy felcsapódó víznek. Ne helyezzen vízzel teli edényeket, például vázát a készülékre.
- Kapcsolja ki a teljesen a készüléket és húzza ki a konnektorból. Ezért a tápkábel dugójának mindig könnyen elérhetőnek kell lennie.

# BIZTONSÁGI ÓVINTÉZKEDÉSEK

1. Győződjön meg arról, hogy az otthon levő AC tápforrás megfelel a készülék alján levő azonosító címkén felsorolt energiakövetelményeknek. Helyezze el a készüléket vízszintesen megfelelő felületre (bútorra), és hagyjon mellette elegendő helyet a szellőzéshez 7-10 cm. Ne takarja le a szellőzőnyílásokat. Ne helyezze a készüléket erősítőre vagy egyéb készülékre, amely melegekedhet. A készülék folyamatos használatra készült. A készülék áramtalanításához húzza ki a csatlakozót a konnektorból. Áramtalanítsa a készüléket, ha hosszabb ideig nem használja.
2. Vihar alatt húzza ki a dugót a konnektorból. A villámok miatt keletkező feszültséglökések tönkretethetik a készüléket.
3. Ne tegye ki a készüléket közvetlen napfénynek vagy hőforrásnak. Ez túlmelegedéshez és meghibásodáshoz vezethet.
4. Tartsa távol a készüléket a nedvességtől (vízzel teli váza) és a túlzott hőtől (pl. radiátor), illetve az erős mágneses vagy elektromos mezőt gerjesztő eszközöktől. Meghibásodás esetén húzza ki a dugót a konnektorból. A termék nem ipari használatra készült. Csak személyes használatra tervezték. Ha hideg környezetből meleg környezetbe viszi, páralecsapódás keletkezhet. Ha télen szállítja a készüléket, várjon kb. 2 órát, amíg a készülék átveszi a szobahőmérsékletet.

5. A készülék által használt elemek környezetre káros vegyi anyagokat tartalmaznak. Ne dobja az elemeket a háztartási szemétkébe. Az elemeket ne dobja tűzbe. Ne zárja rövidre, szerelje szét vagy melegítse túl az elemeket. Az akkumulátor nem megfelelően végzett cseréje robbanást okozhat. Csak azonos vagy egyenértékű típusúra cserélje.

## A KÉZIKÖNYVRŐL

A felhasználói kézikönyv két részből áll: az egyszerű, papíralapú FELHASZNÁLÓI KÉZIKÖNYV, valamint a részletes TELJES KÉZIKÖNYV, amelyet letölthet.



### FELHASZNÁLÓI KÉZIKÖNYV

Ebben a kézikönyvben a biztonsági utasítások, terméktelepítés, részegységek, csatlakoztatások és termékspecifikációk találhatóak.



### TELJES KÉZIKÖNYV

A TELJES KÉZIKÖNYV a Samsung online ügyféltámogatási központban, a QR-kód beszkenelésével érheti el. A kézikönyv megtekintéséhez számítógépen vagy mobilkészítőn, töltsse le a kézikönyvet dokumentum formátumban a Samsung honlapjáról.  
(<http://www.samsung.com/support>)

A megjelenés és a termékjellemzők előzetes figyelmeztetés nélkül is változhatnak.

# TARTALOMJEGYZÉK

<b>01</b>	<b>Részegységek Ellenőrzése</b>	<b>2</b>
	Az elemek behelyezése a távirányító használata előtt (2 db AA elem)	2
<b>02</b>	<b>A Termék Áttekintése</b>	<b>3</b>
	A Soundbar elülső panele / felső panele	3
	Soundbar Alsó Panel	4
<b>03</b>	<b>A Soundbar Csatlakoztatása</b>	<b>5</b>
	A Tápellátáshoz Történő Csatlakoztatás	5
	A Soundbar csatlakoztatása a mélysugárzóhoz	6
	– A mélysugárzó és a Soundbar automatikus kapcsolódása	6
	– A mélysugárzó kézi csatlakoztatása, ha az automatikus csatlakoztatás nem sikerült	7
	A SWA-8500S (külön kapható) csatlakoztatása a Soundbarhoz	8
<b>04</b>	<b>Csatlakoztatás a Televízióhoz</b>	<b>10</b>
	1. Módszer Csatlakoztatás Kábelvel	10
	– Csatlakoztatás Optikai Kábelvel	10
	– Televízió csatlakoztatása HDMI-kábelvel	11
	2. Módszer Vezeték nélküli Csatlakozás	12
	– Televízió csatlakoztatása Bluetooth-on keresztül	12
<b>05</b>	<b>Csatlakoztatás Külső Eszközhöz</b>	<b>14</b>
	Csatlakoztatás Optikai Kábelvel	14
	Csatlakoztatás HDMI-kábelvel	15
<b>06</b>	<b>USB Tárolóeszköz Csatlakoztatása</b>	<b>16</b>

<b>07</b>	<b>Mobileszköz Csatlakoztatása</b>	<b>17</b>
	Csatlakozás Bluetooth-on Keresztül	17
<b>08</b>	<b>A Távvezérlő Használata</b>	<b>21</b>
	A Távvezérlő Használatának Módja	21
	A Soundbar hangerejének szabályozása a televízió távvezérlőjével	24
	A Rejtett Gombok használata (Gombok egynél több funkcióval)	25
	A különféle hangeffektus módok Kimeneti Specifikációi	25
<b>09</b>	<b>A Fali Konzol Felszerelése</b>	<b>26</b>
	Óvintézkedések a felszerelés során	26
	Fali konzol komponensek	26
<b>10</b>	<b>Szoftverfrissítés</b>	<b>28</b>
	A firmware verzió ellenőrzése	28
	Frissítési Folyamat	29
	Ha a UPDATE nem jelenik meg	29
<b>11</b>	<b>Hibaelhárítás</b>	<b>30</b>
<b>12</b>	<b>Szabadalmak</b>	<b>31</b>
<b>13</b>	<b>Nyílt Forráskódú Licenc Megjegyzés</b>	<b>31</b>
<b>14</b>	<b>Fontos Megjegyzés a Szervizzel Kapcsolatban</b>	<b>31</b>
<b>15</b>	<b>Műszaki Adatok és Útmutató</b>	<b>32</b>
	Műszaki adatok	32

# 01 RÉSZEGYSÉGEK ELLENŐRZÉSE

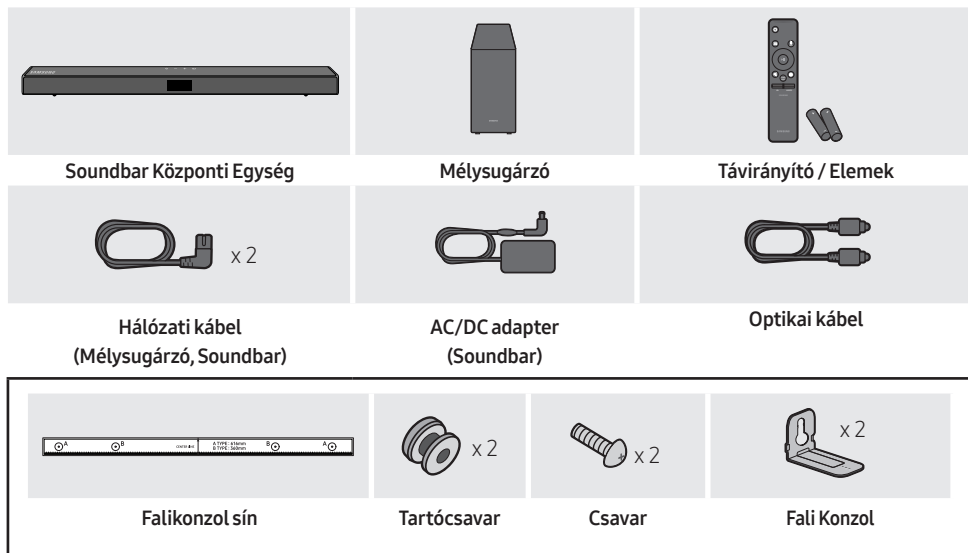

- Az áramellátással és enegriafelhasználással kapcsolatos további információért olvassa el a terméken található címkét. (Címke : Soundbar Központi Egység alja)
- A kiegészítő komponensek vagy opcionális kábelek vásárlásához vegye fel a kapcsolatot a Samsung Szervizközponttal vagy a Samsung Vevőszolgálattal.
- A régiótól függően az AC csatlakozó megjelenése eltérhet, vagy pedig AC/DC adapterrel integrálva kerül leszállításra.
- A tartozékok enyhén eltérhetnek a fenti ábrán láthatóktól.

## Az elemek behelyezése a távírányító használata előtt (2 db AA elem)

Csúsztassa a hátsó fedelet a nyíl irányába, amíg teljesen el nem távolítható. Helyezzen be 2 db AA elemet (1,5V) oly módon, hogy a polaritás megfelelő legyen. Csúsztassa vissza a hátsó fedelet.

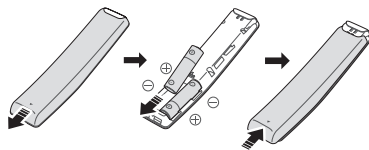

# 02 A TERMÉK ÁTTEKINTÉSE

## A Soundbar elülső panele / felső panele

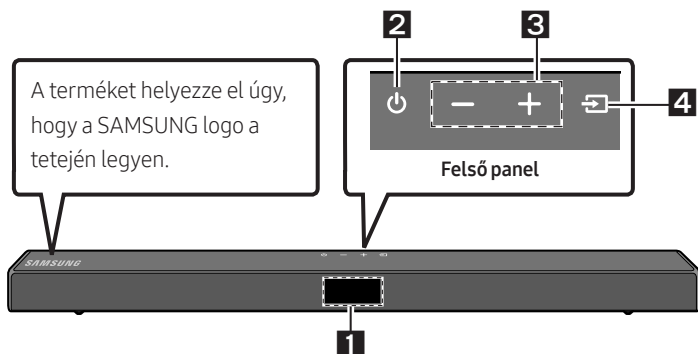

**1**

### Kijelző

A készülék állapotát és pillanatnyi módját jelzi ki.

**2**

### (Bekapcsoló) Gomb

A készülék be- és kikapcsolása.

- **Auto Power Down funkció**

A készülék automatikusan kikapcsol a következő helyzetekben.

- **D.IN / HDMI / BT / USB** Mód: Ha 20 percen át nincs hang jel.

**3**

### -/+ (Hangerő) Gomb

A hangerő beállítása.

- Beállítást követően a hangerő szintje megjelenik a Soundbar elülső kijelzőjén.

**4**

### (Forrás) Gomb

A bemeneti jelforrás mód kiválasztása.

Bemeneti mód	Kijelző
Optikai Digitális bemenet	D.IN
ARC (HDMI OUT) bemenet	D.IN → TV ARC (Automatikus konverzió)
HDMI bemenet	HDMI
BLUETOOTH mód	BT
USB mód	USB

- A „**BT PAIRING**” mód bekapcsolásához váltsa a jelforrást „**BT**” módra, majd tartsa lenyomva legalább 5 másodpercig a  (Forrás) gombot.

- Az AC tápkábel csatlakoztatásakor a bekapcsológomb 4-6 másodpercig működik.
- A készülék bekapcsolása után 4-5 másodperc telik el, mire a hang először megszólal.
- Ha csak a Soundbar készülék hangját szeretné hallgatni, kapcsolja ki a TV hangszóróit a TV audio beállítási menüjében. További részletek a TV használati útmutatójában.

# Soundbar Alsó Panel

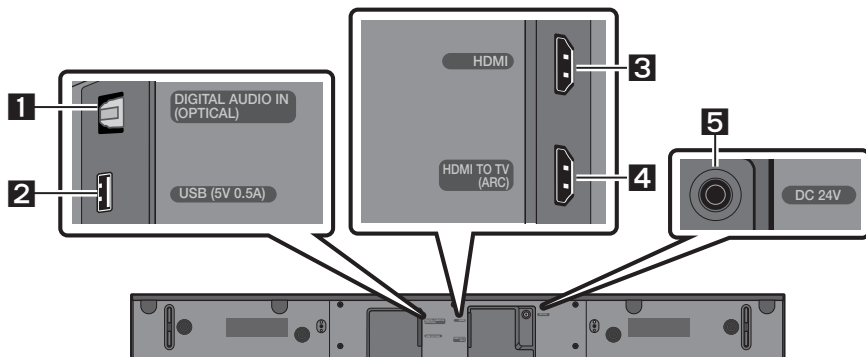

<b>1</b>	<b>DIGITAL AUDIO IN (OPTICAL)</b> Egy külső eszköz digitális (optikai) kimenetének csatlakoztatásához.
<b>2</b>	<b>USB (5V 0.5A)</b> Csatlakoztasson ide egy USB eszközt, hogy az USB eszközön levő hangfájlokat a Soundbaron keresztül játszhasssa le.
<b>3</b>	<b>HDMI</b> Digitális videó és audió jelek bemenete, egyidejűleg HDMI kábellel csatlakoztatott eszközök számára. Egy külső eszköz HDMI kimenetének csatlakoztatásához.
<b>4</b>	<b>HDMI TO TV (ARC)</b> Egy televízió HDMI (ARC) csatlakozójának csatlakoztatásához.
<b>5</b>	<b>DC 24V (Áramforrás Be)</b> Csatlakoztassa az AC/DC adaptert.

- Az AC/DC adapter tápkábelét a dugónál fogva húzza ki a konnektorból. Ne a kábelt húzza.
- Ne csatlakoztassa a készüléket, vagy az egyéb komponenseket a konnektorba, amíg a komponenseket összekötő kábeleket nem csatlakoztatta.





# A Soundbar csatlakoztatása a mélysugárzóhoz

Ha mélysugárzót csatlakoztatja, akkor telt basszushangzást élvezhet.

## A mélysugárzó és a Soundbar automatikus kapcsolódása

Amikor bekapcsolja a készüléket, miután csatlakoztatta a tápkábeleket a Soundbarhoz és a mélysugárzóhoz, a mélysugárzó automatikusan csatlakozik a Soundbarhoz.

- Ha az automatikus párosítás befejeződött, akkor a mélysugárzó hátoldalán levő kék jelzőfények világítani kezdenek.

## A mélysugárzó hátoldalán levő LED jelzőfény világít

LED	Állapot	Leírás	Megoldás
Kék	Be	Sikeres csatlakozás (normál működés)	-
	Villog	A kapcsolat helyreállítása	Ellenőrizze, hogy a Soundbar központi egységhez csatlakoztatott tápkábel megfelelően lett-e csatlakoztatva, vagy várjon körülbelül 5 percet. Ha a villogás folytatódik, próbálja manuálisan csatlakoztatni a mélysugárzót. Lásd a 7. oldalt.
Piros	Be	Készenlét (a Soundbar központi egység ki van kapcsolva)	Ellenőrizze, hogy a Soundbar központi egység tápkábele megfelelően lett-e csatlakoztatva.
		A csatlakozás nem sikerült	Csatlakozzon újra. Lásd a 7. oldalon a manuális csatlakoztatásról szóló instrukciókat.
Piros és kék	Villog	Hiba	A Samsung Szervizközpont elérhetőségét a kézikönyvben találja.

## A mélysugárzó kézi csatlakoztatása, ha az automatikus csatlakoztatás nem sikerült

### Az alábbi manuális csatlakoztatási eljárás elvégzése előtt:

- Ellenőrizze, hogy a Soundbar és a mélysugárzó tápkábele megfelelően lett-e csatlakoztatva.
- Ellenőrizze, hogy a Soundbar be van-e kapcsolva.

1. Tartsa lenyomva legalább 5 másodpercig az **ID SET** gombot a mélysugárzó hátoldalán.
  - A mélysugárzó hátoldalán levő piros jelzőfény kikapcsol, és a kék jelzőfény villog.

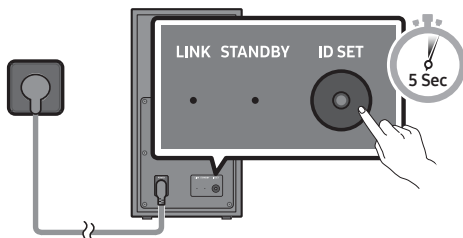

A Mélysugárzó Hátoldala

2. Tartsa lenyomva legalább 5 másodpercig az **Fel** gombot a távirányítón.
  - A Soundbar kijelzőjén egy pillanatra megjelenik, majd eltűnik az **ID SET** üzenet.
  - Ha az **ID SET** befejeződött, akkor a Soundbar automatikusan bekapcsol.

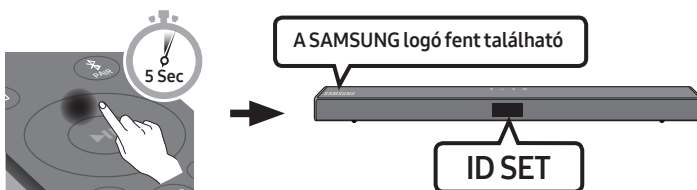

3. Ellenőrizze, hogy a LINK LED folyamatos kék színnel világít-e (csatlakozás befejeződött).

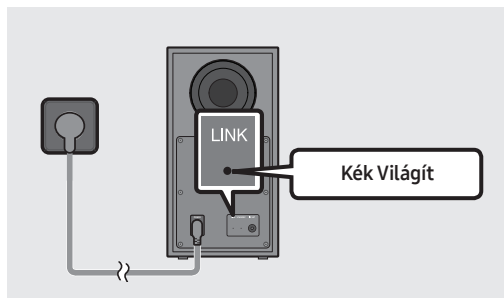

A LINK LED jelzőfény abbahagyja a villogást és folyamatos kék színnel világít, ha létrejött a kapcsolat a Soundbar és a vezeték nélküli mélysugárzó között.

## MEGJEGYZÉSEK

- Ne csatlakoztassa a készüléket, vagy a TV tápkábelét a fali konnektorba, amíg a komponenseket összekötő kábeleket nem csatlakoztatta.
- A készülék mozgatása vagy telepítése előtt kapcsolja ki a készüléket és húzza ki a tápkábelt.
- Ha a központi egység ki van kapcsolva, akkor a vezeték nélküli mélysugárzó készenléti módba lép, és a hátlapon levő STANDBY LED pirosra változik, miután kék színnel néhányat villog.
- Ha a Soundbar közelében olyan eszközt használ, amely ugyanazt a frekvenciát (5,8 GHz) használja, mint a Soundbar, az interferencia miatt a hang megszakadhat.
- A központi egység vezeték nélküli jelének maximális hatótávolsága kb. 10 m, de ez változhat a működési környezettől függően. Ha a központi egység és a vezeték nélküli mélysugárzó között fém vagy vasbeton fal van, a rendszer lehet, hogy nem fog működni, mert a vezeték nélküli jel nem hatol át a fémen.

## ÓVINTÉZKEDÉSEK

- A vezeték nélküli vevőantennák a vezeték nélküli mélysugárzóba vannak beépítve. Tartsa távol a készülékeket a víztől és a nedvességtől.
- Optimális hangminőséghez biztosítsa, hogy a vezeték nélküli mélysugárzó és a vezeték nélküli vevőmodul (Külön vásárolható meg) körül ne legyenek akadályozó tárgyak.

## A SWA-8500S (külön kapható) csatlakoztatása a Soundbarhoz

Növelje a valódi vezeték nélküli térhangzást, miután csatlakoztatta a Samsung vezeték nélküli hátsó hangszórórendszert (SWA-8500S, külön kapható) a Soundbarhoz.

1. Csatlakoztassa a vezeték nélküli vevőmodult 2 térhatású hangszóróhoz.
  - A hangszóró kábelek színekkel vannak megjelölve.

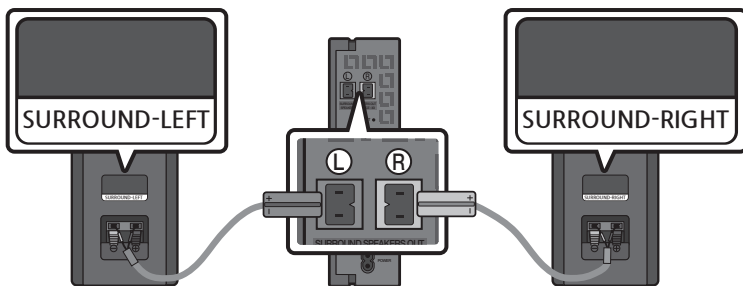

2. Ellenőrizze a vezeték nélküli vevőmodul készenléti állapotát, miután hálózati kábelt a konnektorba helyezte.

- A vezeték nélküli vevőmodulon levő LINK LED (kék LED) jelzőfény villog. Ha a LED nem villog, nyomja meg a Vezeték nélküli vevőmodul hátoldalán levő **ID SET** gombot egy tollheggyel 5~6 másodpercig, amíg a LINK LED jelzőfény villogni nem kezd (Kék színnel). A LED-ről további információkat az SWA-8500S felhasználói kézikönyvében talál.

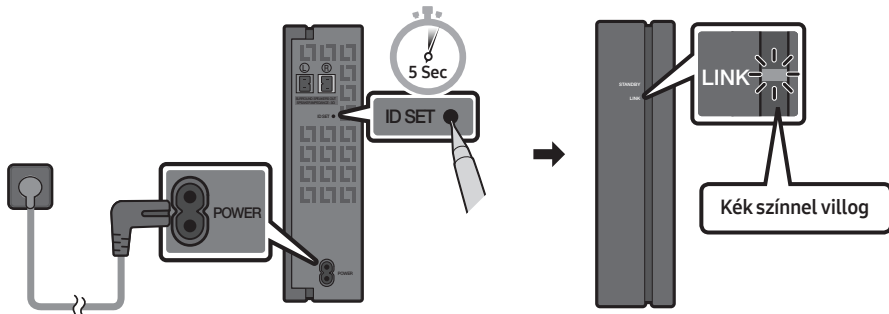

3. Tartsa lenyomva legalább 5 másodpercig az **Fel** gombot a távirányítón.

- A Soundbar kijelzőjén egy pillanatra megjelenik, majd eltűnik az **ID SET** üzenet.
- Ha az **ID SET** befejeződött, akkor a Soundbar automatikusan bekapcsol.

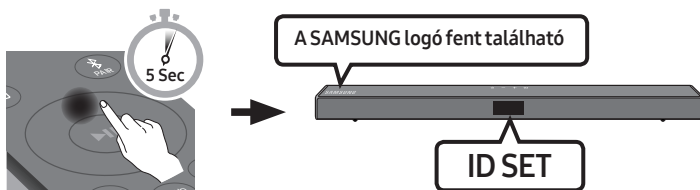

#### ⚠ FIGYELEM

- Ha a Soundbar épp zenét játszott le, amikor az SWA-8500S-hez csatlakozik, akkor akadozást észlelhet a mélysugárzóból, amikor a csatlakozás befejeződik.

4. Ellenőrizze, hogy a LINK LED folyamatos kék színnel világít-e (csatlakozás befejeződött).

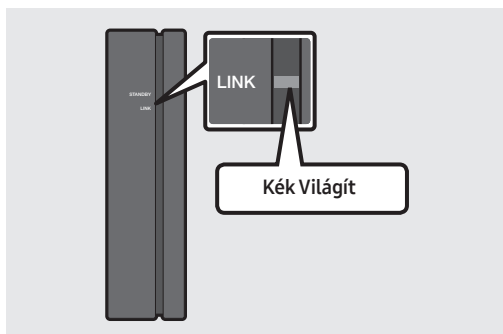

A LINK LED jelző abbahagyja a villogást és folyamatos kék színnel világít, ha létrejött a kapcsolat a Soundbar és a vezeték nélküli vevőmodul között.

5. Ha az SWA-8500S nincs csatlakoztatva, akkor ismételje meg az eljárást a 2. lépéstől.

# 04 CSATLAKOZTATÁS A TELEVÍZIÓHOZ

A televízió hangját a Soundbaron keresztül hallgathatja, vezetékes vagy vezeték nélküli csatlakozással.

- Ha a Soundbar a kiválasztott Samsung TV-khez van csatlakoztatva, akkor a Soundbar a TV távirányítójával vezérelhető.
  - Ezt a funkciót a 2017-es és későbbi Samsung Smart TV-k támogatják, amelyek támogatják a Bluetooth funkciót, amikor a Soundbart egy optikai kábellel csatlakoztatja a TV-hez.
  - A funkció azt is lehetővé teszi, hogy a televízió menüjének használatával állítsa be a hangteret és a további beállításokat, valamint a hangerőt és a némítást.

## 1. Módszer Csatlakoztatás Kábellel

Ha a sugárzott jelek Dolby Digital formátumban vannak, és a televízióján a „Digitális Kimeneti Audioformátum” beállítása PCM, akkor javasoljuk, hogy módosítsa a beállítást Dolby Digital formátumra. Ha a beállítást módosítja, akkor jobb hangminőséget élvezhet. (A TV menüje a Dolby Digital-tól és a PCM-től eltérő szavakat használhat, a TV gyártójától függően.)

### Csatlakoztatás Optikai Kábellel

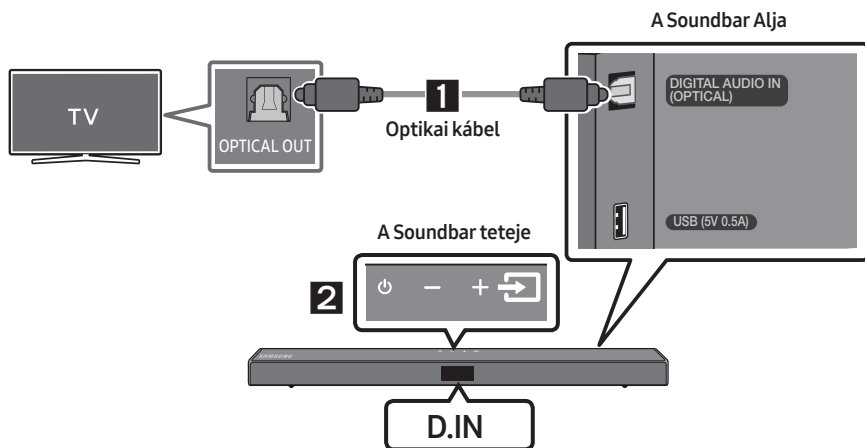

1. Csatlakoztassa a Soundbaron levő **DIGITAL AUDIO IN (OPTICAL)** csatlakozót a televízió OPTICAL OUT csatlakozójához egy digitális optikai kábellel.
2. Nyomja meg a  (Forrás) gombot a felső panelen vagy a távirányítón, és válassza a „D.IN” módot.

## Televízió csatlakoztatása HDMI-kábellel

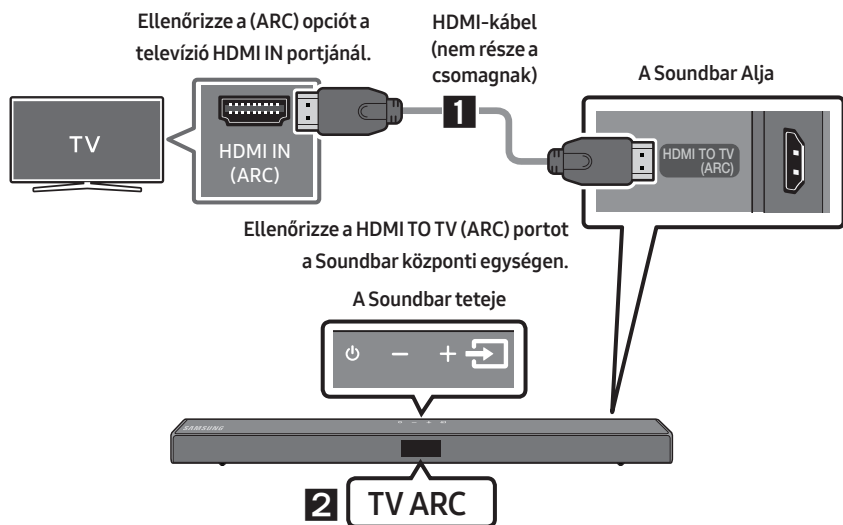

1. A Soundbar és a televízió bekapcsolt állapota mellett csatlakoztassa a HDMI kábelt (nem része a csomagnak), az ábrán látható módon.
2. A „TV ARC” jelenik meg a Soundbar központi egység kijelzőablakán, és a Soundbar a televízió hangját játssza le.
  - Ha a TV hangja nem hallható, nyomja meg a  (Forrás) gombot a távirányítón vagy a Soundbar felső részén a „D.IN” mód bekapcsolásához. A képernyő a „D.IN” és a „TV ARC” feliratot jeleníti meg, és a televízió hangja kerül lejátszásra.
  - Ha a „TV ARC” nem jelenik meg a Soundbar központi egység kijelzőablakán, akkor ellenőrizze, hogy a HDMI kábel (nem része a csomagnak) a megfelelő porthoz van-e csatlakoztatva.
  - A televízió távirányítójának hangerő gombjaival módosíthatja a Soundbar hangerejét.

### MEGJEGYZÉSEK

- A HDMI egy olyan interfész, amely a videó és audió adatok digitális átvitelét egy csatlakozón keresztül teszi lehetővé.
- Ha a TV rendelkezik ARC porttal, csatlakoztassa a HDMI kábelt a HDMI IN (ARC) porthoz.
- Javasoljuk, hogy lehetőség szerint mag nélküli HDMI kábelt használjon. Ha maggal rendelkező HDMI kábelt használ, használjon 14 mm-nél kisebb átmérőjűt.
- Ez a funkció nem elérhető, ha a HDMI kábel nem támogatja az ARC szabványt.

## 2. Módszer Vezeték nélküli Csatlakozás

### Televízió csatlakoztatása Bluetooth-on keresztül

Ha televíziót csatlakoztat Bluetooth-on keresztül, akkor a kábelezés nehézségei nélkül hallgathatja a sztereó hangot.

- Egyszerre csak egy televízió csatlakoztatható.

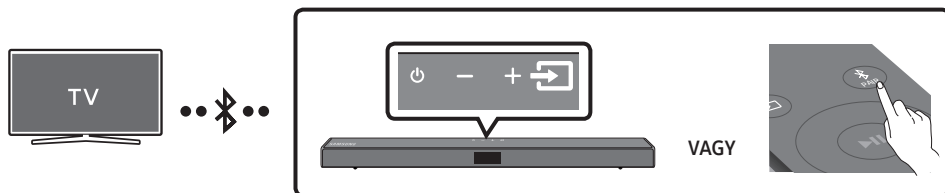

### Az első csatlakoztatás

1. Nyomja meg a **PAIR** gombot a távirányítón, a „**BT PAIRING**” módba történő lépéshez.  
(VAGY) a. Nyomja meg a **(Forrás)** gombot a felső panelen, majd válassza ki a „**BT**” módot. A „**BT**” megváltozik „**BT PAIRING**” automatikusan pár másodperc alatt, vagy „**BT READY**” feliratra vált, ha van már korábban elmentett csatlakozás.  
b. Ha a „**BT READY**” megjelenik, tartsa lenyomva a **(Forrás)** gombot a Soundbar felső panelén több mint 5 másodpercig a „**BT PAIRING**” megjelenítéséhez.
2. Válassza ki a Bluetooth módot a televízión. (Bővebb információkat a televízió kézikönyvében talál.)
3. Válassza az „**[AV] Samsung Soundbar T5-Series**” opciót a televízió képernyőjén levő listán. A rendelkezésre álló Soundbar „**Need Pairing**” vagy „**Paired**” felirattal van megjelölve a televízió Bluetooth eszköz listáján. A Soundbarhoz való csatlakozáshoz válassza ki az üzenetet, és hozzon létre kapcsolatot.
  - Ha a televízió csatlakoztatva van, a **[TV Név]** → „**BT**” jelenik meg a Soundbar elülső kijelzőjén.
4. Most már hallhatja a televízió hangját a Soundbarból.

### Ha az eszköz csatlakozása nem sikerült

- Ha a korábban csatlakoztatott Soundbar tétel (pl. „**[AV] Samsung Soundbar T5-Series**”) jelenik meg a listán, törölje azt.
- Majd ismétlje meg az 1-3. lépéseket.

### MEGJEGYZÉS

- Miután első alkalommal csatlakoztatta a Soundbart a TV-hez, használja a „**BT READY**” módot az újbóli csatlakozáshoz.





## A Soundbar leválasztása a televízióról

Nyomja meg a  (Forrás) gombot a felső panelen vagy a távirányítón, és váltson „BT” módról egy másik módra.

- A televízió egy rövid ideig válaszra vár a Soundbartól, mielőtt bontaná a kapcsolatot. (A bontáshoz szükséges idő a televízió modelljétől függően eltérő lehet.)
- Ha a Soundbar és a TV közötti automatikus Bluetooth csatlakozást törölni kívánja, tartsa lenyomva 5 másodpercig a **Balra** gombot a távirányítón, mialatt a Soundbar „BT READY” állapotban van. (Váltás Be → Ki)

## Mi a különbség a BT READY és a BT PAIRING között?

- **BT READY** : Ebben a módban megkeresheti a korábban csatlakoztatott televíziókat, vagy csatlakoztathat egy korábban csatlakoztatott mobil eszközt a Soundbarhoz.
- **BT PAIRING** : Ebben a módban csatlakoztathat egy új eszközt a Soundbarhoz. (Nyomja meg a  **PAIR** gombot a távirányítón, vagy nyomja le és tartsa lenyomva 5 másodpercnél tovább a  (Forrás) gombot a Soundbar felső panelén, amíg a Soundbar „BT” módban van.)

## MEGJEGYZÉSEK

- Ha Bluetooth eszköz csatlakoztatásakor be kell írnia a PIN-kódot, írja be a <0000> számot.
- Bluetooth-kapcsolati módban a Bluetooth-kapcsolat megszűnik, ha a távolság a Soundbar és a Bluetooth eszköz között 10 m-nél nagyobb lesz.
- Az Soundbar 20 perc után automatikusan kikapcsol a Kész állapotban.
- Előfordulhat, hogy a következő körülmények között a Soundbar nem tudja elvégezni megfelelően a Bluetooth keresést és csatlakoztatást:
  - Ha erős elektromos mező van a Soundbar körül.
  - Ha egyszerre kettő vagy több Bluetooth eszközt csatlakoztat a Soundbarhoz.
  - Ha a Bluetooth eszköz ki van kapcsolva, nincs a helyén, vagy hibásan működik.
- Az elektronikus eszközök elektromos interferenciát okozhatnak.  
Az elektromágneses hullámokat generáló eszközöket tartsa távol a Soundbar központi egységtől - pl. mikrohullámú sütők, vezeték nélküli LAN eszközök, stb.

# 05 CSATLAKOZTATÁS KÜLSŐ ESZKÖZHÖZ

Csatlakoztasson külső eszközt vezetékes kapcsolattal vagy Bluetooth-kapcsolattal, hogy a külső eszköz hangját lejátszhassa a Soundbaron.

## Csatlakoztatás Optikai Kábellel

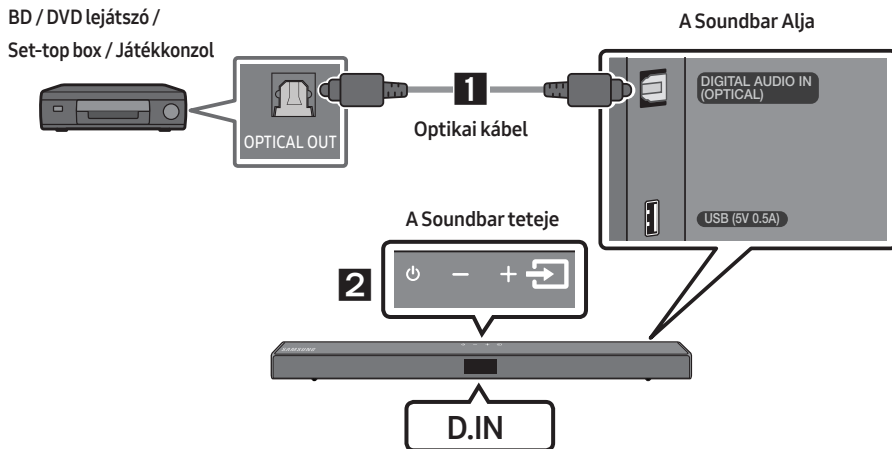

1. Csatlakoztassa a központi egységen levő **DIGITAL AUDIO IN (OPTICAL)** csatlakozót a Forráseszköz **OPTICAL OUT** csatlakozójához egy digitális optikai kábellel.
2. Válassza a „**D.IN**” módot, a  (**Forrás**) gomb megnyomásával a felső panelen vagy a távirányítón.

## Csatlakoztatás HDMI-kábellel

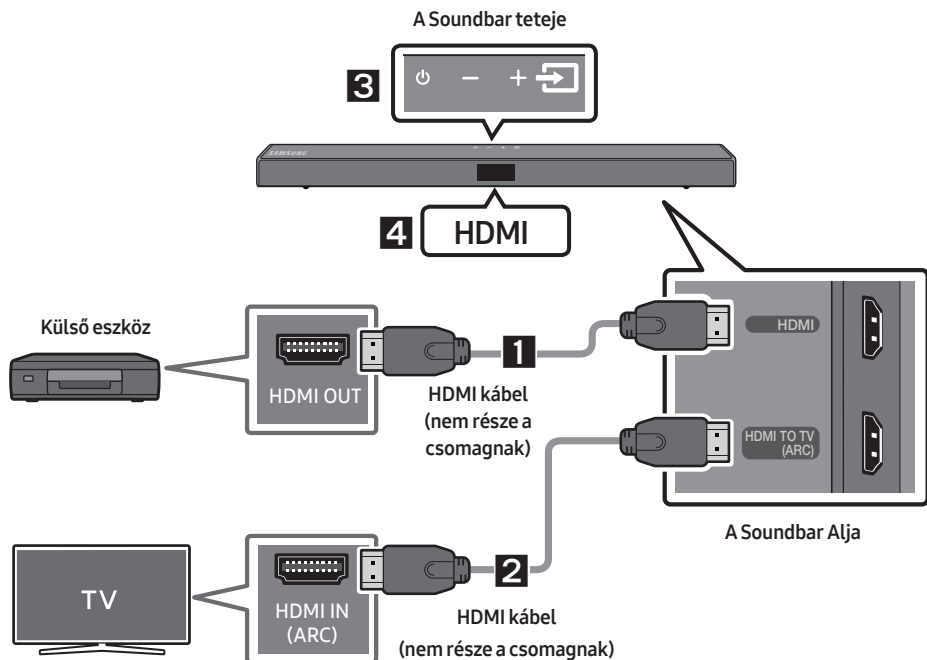

1. Csatlakoztasson egy HDMI kábelt (nem része a csomagnak) a készülék hátoldalán levő **HDMI** csatlakozóból a digitális eszközén levő HDMI OUT csatlakozóhoz.
2. Csatlakoztasson egy HDMI kábelt (nem része a csomagnak) a készülék alján levő **HDMI TO TV (ARC)** csatlakozóból a televízió levő HDMI IN csatlakozóhoz.
3. Nyomja meg a **(Forrás)** gombot a felső panelen vagy a távirányítón, majd válassza a „HDMI” lehetőséget.
4. A „HDMI” mód megjelenik a Soundbar kijelzőjén és hang hallható.

# 06 USB TÁROLÓESZKÖZ CSATLAKOZTATÁSA

Lejátszhatók USB adathordozón található zenefájlok a Soundbaron keresztül.

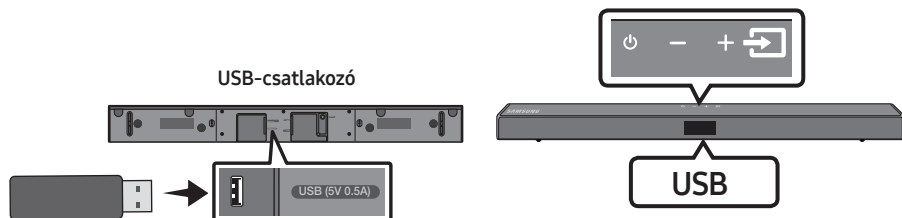

1. Csatlakoztassa az USB eszközt a készülék alján levő USB-porthoz.
2. Nyomja meg a  (Forrás) gombot a felső panelen vagy a távirányítón, majd válassza a „USB” lehetőséget.
3. Az „USB” felirat jelenik meg a kijelzőn.
4. Lejátszhat USB adathordozón levő zenefájlokat a Soundbaron keresztül.
  - A Soundbar automatikusan kikapcsol (Auto Power Down), ha nincs USB eszköz csatlakoztatva több, mint 20 percig.

## Kompatibilitási lista

Kiterjesztés	Kodek	Mintavételezési frekvencia	Bitsebesség
*.mp3	MPEG 1 Layer2	16 kHz – 48 kHz	80 – 320 kbps
	MPEG 1 Layer3	16 kHz – 48 kHz	80 – 320 kbps
	MPEG 2 Layer3	16 kHz – 48 kHz	80 – 320 kbps
	MPEG 2.5 Layer3	16 kHz – 48 kHz	80 – 320 kbps
*.wma	Wave_Format_MSAudio1	16 kHz – 48 kHz	56 – 128 kbps
	Wave_Format_MSAudio2	16 kHz – 48 kHz	56 – 128 kbps
*.aac	AAC	16 kHz – 96 kHz	48 – 320 kbps
	AAC-LC	16 kHz – 96 kHz	128 – 192 kbps 5,1 csatornás 320 kbps
	HE-AAC	24 kHz – 96 kHz	48 – 64 kbps 5,1 csatornás 160 kbps
*.wav	-	16 kHz – 48 kHz	akár 3000 kbps
*.ogg	OGG 1.1.0	16 kHz – 48 kHz	50 – 500 kbps

- Ha túl sok mappa vagy fájl van tárolva az USB eszközön, akkor a Soundbarnek egy kis időbe telhet elérni és lejátszani a fájlokat.

# 07 MOBILESZKÖZ CSATLAKOZTATÁSA

## Csatlakozás Bluetooth-on Keresztül

Ha mobileszkört csatlakoztat Bluetooth-on keresztül, akkor a kábelezés nehézségei nélkül hallgathatja a sztereó hangot.

- A kapcsolatot egyszerre csak egy TV-re vagy két Bluetooth-eszközre van korlátozva.

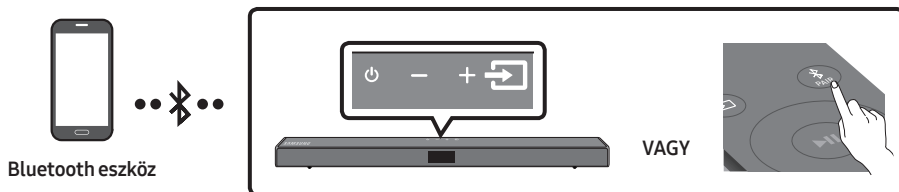

### Az első csatlakoztatás

1. Nyomja meg a **PAIR** gombot a távirányítón, a „**BT PAIRING**” módba történő lépéshez.

**(VAGY)** a. Nyomja meg a **(Forrás)** gombot a felső panelen, majd válassza ki a „**BT**” módot. A „**BT**” megváltozik „**BT PAIRING**” automatikusan pár másodperc alatt, vagy „**BT READY**” feliratra vált, ha van már korábban elmentett csatlakozás.

- b. Ha a „**BT READY**” megjelenik, tartsa lenyomva a **(Forrás)** gombot a Soundbar felső panelén több mint 5 másodpercig a „**BT PAIRING**” megjelenítéséhez.

2. Válassza az „**[AV] Samsung Soundbar T5-Series**” opciót a listán.

- Ha egy Soundbar csatlakoztatva van a Bluetooth eszközhöz, a **[Bluetooth Eszköz Név]** → „**BT**” jelenik meg az elülső kijelzőn.

3. Lejátszhatja a Bluetooth-on keresztül csatlakoztatott eszközön levő zenefájlokat a Soundbaron keresztül.



### Ha az eszköz csatlakozása nem sikerült

- Ha a korábban csatlakoztatott Soundbar tétel (pl. „**[AV] Samsung Soundbar T5-Series**”) jelenik meg a listán, törölje azt.
- Majd ismételje meg az 1. és 2. lépést.

### MEGJEGYZÉS

- Miután első alkalommal csatlakoztatta a Soundbart a mobileszkört, használja a „**BT READY**” módot az újbóli csatlakozáshoz.

## Mi a különbség a BT READY és a BT PAIRING között?

- **BT READY** : Ebben a módban megkeresheti a korábban csatlakoztatott televíziókat, vagy csatlakoztathat egy korábban csatlakoztatott mobil eszközt a Soundbarhoz.
- **BT PAIRING** : Ebben a módban csatlakoztathat egy új eszközt a Soundbarhoz. (Nyomja meg a  **PAIR** gombot a távirányítón, vagy nyomja le és tartsa lenyomva 5 másodpercnél tovább a  **(Forrás)** gombot a Soundbar felső panelén, amíg a Soundbar „**BT**” módban van.)

## MEGJEGYZÉSEK

- Ha Bluetooth eszköz csatlakoztatásakor be kell írnia a PIN-kódot, írja be a <0000> számot.
- Bluetooth-kapcsolati módban a Bluetooth-kapcsolat megszűnik, ha a távolság a Soundbar és a Bluetooth eszköz között 10 m-nél nagyobb lesz.
- Az Soundbar 20 perc után automatikusan kikapcsol a Kész állapotban.
- Előfordulhat, hogy a következő körülmények között a Soundbar nem tudja elvégezni megfelelően a Bluetooth keresést és csatlakoztatást:
  - Ha erős elektromos mező van a Soundbar körül.
  - Ha egyszerre több Bluetooth eszközt csatlakoztat a Soundbarhoz.
  - Ha a Bluetooth eszköz ki van kapcsolva, nincs a helyén, vagy hibásan működik.
- Az elektronikus eszközök elektromos interferenciát okozhatnak.  
Az elektromágneses hullámokat generáló eszközöket tartsa távol a Soundbar központi egységtől - pl. mikrohullámú sütők, vezeték nélküli LAN eszközök, stb.
- A Soundbar támogatja az SBC adatokat (44,1 kHz, 48 kHz).
- Csak A2DP (AV) funkciót támogató Bluetooth-eszközöket csatlakoztasson.
- Olyan Bluetooth-eszköz nem csatlakoztatható a Soundbar készülékhez, amely csak a HF (fejhallgató) funkciót támogatja.
- Ha csatlakoztatta a Soundbart egy Bluetooth-eszközhöz, és kiválasztja a „**[AV] Samsung Soundbar T5-Series**” elemet az eszköz érzékelt eszközlistájából, a Soundbar automatikusan „**BT**” módba vált.
  - Csak akkor elérhető, ha a Soundbar megjelenik a Bluetooth eszköz csatlakoztatott eszközök listájában. (A Bluetooth eszközt és a Soundbar készüléket már egyszer csatlakoztatni kellett.)
- A Soundbar csak akkor jelenik meg a Bluetooth eszköz megtalált eszközök listájában, ha a Soundbar kijelzőjén a „**BT READY**” üzenet látható.

## Bluetooth Power Be (SOUND MODE)

Ha egy korábban párosított Bluetooth eszköz megpróbál párosítást létrehozni a Soundbarral, amikor a Bluetooth Power funkció be van kapcsolva, és a Soundbar ki van kapcsolva, akkor a Soundbar automatikusan bekapcsol.

1. Tartsa lenyomva a **SOUND MODE** gombot a távirányítón legalább 5 másodpercig, mialatt a Soundbar be van kapcsolva.
2. A Soundbar kijelzőjén megjelenik az „**ON-BLUETOOTH POWER**” felirat.

## A Bluetooth eszköz leválasztása a Soundbar-ról

A Bluetooth-eszköz és az Soundbar csatlakozásának bontása. Erről bővebben a Bluetootheszköz használati útmutatójában olvashat.

- Az Soundbar csatlakoztatása megszűnik.
- Ha egy Soundbar leválasztásra kerül a Bluetooth eszköztől, a „**BT DISCONNECTED**” jelenik meg az Soundbar kijelzőjén.

## A Soundbar leválasztása a Bluetooth eszköztől

Nyomja meg a  (**Forrás**) gombot a felső panelen vagy a távirányítón, és váltson „**BT**” módról egy másik módra.

- A Bluetooth-eszköz egy rövid ideig válaszra vár az Soundbartól, mielőtt bontaná a kapcsolatot. (A bontáshoz szükséges idő a Bluetooth-eszköztől függően eltérő lehet)
- Ha egy Soundbar leválasztásra kerül a Bluetooth eszköztől, a „**BT DISCONNECTED**” jelenik meg az Soundbar kijelzőjén.

### **MEGJEGYZÉSEK**

- Bluetooth-kapcsolati módban a Bluetooth-kapcsolat megszűnik, ha a távolság az Soundbar és a Bluetooth-eszköz között 10 m-nél nagyobb lesz.
- Az Soundbar 20 perc után automatikusan kikapcsol a Kész állapotban.

### **További információk a Bluetooth-ról**

A Bluetooth technológia lehetővé teszi, hogy a Bluetooth-kompatibilis eszközök vezeték nélkül csatlakozhassanak egymáshoz.

- A Bluetooth-eszközök zajt vagy hibás működést is okozhatnak a felhasználástól függően, ha:
  - Ha valami hozzáér a Bluetooth-eszköz vagy az Soundbar adó/vevő rendszeréhez.
  - Elektromos zavarások olyan akadályoktól, mint pl. fal, sarkok vagy irodai elválasztófalak.
  - Elektromos interferencia azonos frekvenciákat használó berendezésektől, például orvosi berendezések, mikrohullámú sütő, vagy vezeték nélküli LAN.
- Helyezze el a Bluetooth-eszközt az Soundbar közelében.
- Minél nagyobb az Soundbar és a Bluetooth-eszköz közötti távolság, annál rosszabb lesz a kapcsolat.  
Ha a távolság nagyobb, mint a Bluetooth hatótávolsága, a kapcsolat megszűnik.
- Előfordulhat, hogy a gyengébb vételt biztosító környezetekben a Bluetooth-kapcsolat nem működik megfelelően.
- A Bluetooth-kapcsolat csak akkor működik, ha közel van a készülékhez. A kapcsolat automatikusan megszakad, ha a távolság ennél nagyobb lesz. A hatótávolságon belül a hangminőséget ronthatják a falak vagy ajtók, és egyéb akadályok.
- Ez a vezeték nélküli eszköz elektromos interferenciát okozhat a működése során.

## Bluetooth Multi csatlakozás

A Soundbar egyszerre 2 Bluetooth eszközre csatlakoztatható.



1. Csatlakoztassa a Soundbart legfeljebb két Bluetooth eszközhöz. (Lásd a 17. oldalt.)
2. Zene lejátszása az egyik csatlakoztatott Bluetooth eszközről, miközben két eszköz csatlakoztatva van.
3. Zene lejátszásához a „B” Bluetooth eszközről, mialatt az „A” eszközről játszik le zenét, szüneteltesse vagy állítsa le a lejátszást az „A” eszközön, majd elindíthatja a lejátszást a „B” eszközön.
  - A készülék nem kapcsol be, ha a „B” eszközről zenét játszik le, anélkül, hogy előbb szüneteltetné vagy megállítaná az „A” eszközt.

## Bluetooth többszörös párosítás

### Több eszköz párosítása a Soundbarhoz

1. Kapcsolja be a Soundbart.
2. Bármelyik forrás esetén tartsa lenyomva a Soundbar tetején lévő  (Forrás) gombot 5 másodpercnél hosszabb ideig, a Soundbar „BT PAIRING” módba lép, majd a Bluetooth-eszköznél kapcsolja be a Bluetooth opciót, és válassza a felsorolt Soundbar formátumú felsorolt eszközt, a Soundbar automatikusan csatlakozik a Bluetooth-eszközhöz.
3. Egy 2. Bluetooth-eszköz ugyanezzel a módszerrel párosítható és csatlakoztatható a Soundbarhoz. Ha harmadik eszközt próbál csatlakoztatni, akkor a hangot nem játszó csatlakoztatott eszköz elveszíti a Bluetooth-kapcsolatát, de továbbra is párosítva marad a Soundbarral.
4. Ugyanezt a módszert használva maximum 8 Bluetooth-eszközt párosíthat, és csak az utolsó 2 eszköz marad egyidejűleg csatlakozva a Soundbarhoz.

### MEGJEGYZÉSEK





- Csak 1 Samsung TV vagy 2 Bluetooth eszköz csatlakoztatható egyszerre a Soundbarhoz.
- A Soundbar lekapcsolódik a Bluetooth eszközökről, amikor csatlakozási kérést kap egy Samsung TV-től.



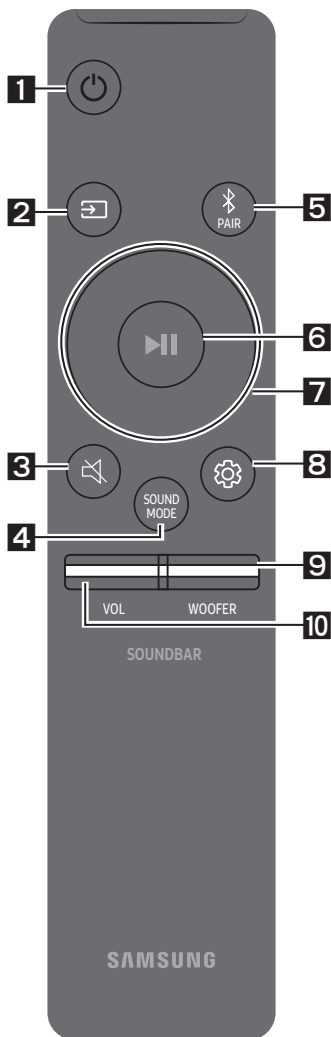









# 08 A TÁVVEZÉRLŐ HASZNÁLATA

## A Távvezérlő Használatának Módja

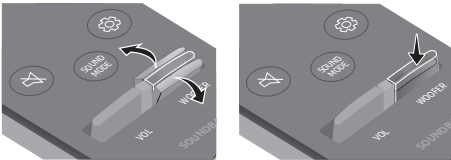

<b>1</b>	 <b>Bekapcsoló</b>	A Soundbar be- és kikapcsolása.
<b>2</b>	 <b>Forrás</b>	Nyomja meg a Soundbarhoz csatlakoztatott jelforrás kiválasztásához.
<b>3</b>	 <b>Némítás</b>	Nyomja meg a  (Némítás) gombot a hang némításához. Nyomja meg újra a hang némításának megszüntetéséhez.
<b>4</b>	 <b>SOUND MODE</b>	A kívánt hangeffektust kiválaszthatja a <b>STANDARD, SURROUND SOUND, GAME, SMART</b> vagy <b>DTS VIRTUAL:X</b> . <ul style="list-style-type: none"><li>– <b>STANDARD</b> Az eredeti hangot adja ki.</li><li>– <b>SURROUND SOUND</b> A szokásosnál szélesebb hangteret biztosít.</li><li>– <b>GAME</b> Sztereoszóópikus hangot biztosít, hogy játék közben elmerüljön az akcióban.</li><li>– <b>SMART</b> Elemzi a tartalmat valós időben és automatikusan biztosítja az optimális hangteret a tartalom jellemzői alapján.</li><li>– <b>DTS VIRTUAL:X</b> Magával ragadó 3D hang bármilyen tartalomból.</li></ul>

	<ul style="list-style-type: none"> <li>• <b>DRC (Dynamic Range Control)</b> A Dolby Digital sávok dinamikus tartományvezérlésének alkalmazását teszi lehetővé. Tartsa lenyomva a <b>SOUND MODE</b> gombot a Soundbar kikapcsolt állapotában, a DRC (Dynamic Range Control) funkció be- vagy kikapcsolásához. A DRC bekapcsolt állapotában a hangosra állított hang halkabbá válik. (A hang torzulhat.)</li> <li>• <b>Bluetooth Power</b> Ez a funkció automatikusan bekapcsolja a Soundbart, ha csatlakozási kérést észlel egy korábban már csatlakoztatott TV-től vagy Bluetooth-eszköztől. Alapértelmezésként a beállítás: Be. <ul style="list-style-type: none"> <li>– Nyomja meg és tartsa nyomva a <b>SOUND MODE</b> gombot legalább 5 másodpercig a Bluetooth bekapcsolás funkció kikapcsolásához.</li> </ul> </li> </ul>
<p><b>5</b></p>  <p><b>Bluetooth PAIR</b></p>	<p>Nyomja meg a  <b>PAIR</b> gombot. A Soundbar kijelzőjén megjelenik a „<b>BT PAIRING</b>” felirat. Ebben a módban a Soundbart egy új Bluetooth-eszközhöz csatlakoztathatja, ha kiválasztja a Soundbart a Bluetooth eszköz keresési listáján.</p>
<p><b>6</b></p>  <p><b>Lejátszás / Szünet</b></p>	<p>A zenei fájl ideiglenes leállításához nyomja meg a  gombot. Ha újra megnyomja a gombot, a zenei fájl lejátszásra kerül.</p>
<p><b>7</b></p>  <p><b>Fel/Le/Balra/ Jobbra</b></p>	 <p><b>Nyomja meg a jelzett területeket a Fel/Le/Balra/Jobbra kiválasztásához.</b></p> <p>Nyomja meg a Fel/Le/Balra/Jobbra opciót a gombon, a funkciók kiválasztásához vagy beállításához.</p> <ul style="list-style-type: none"> <li>• <b>Ismétlés</b> Az Ismétlés funkció használatához „<b>USB</b>” módban, nyomja meg az <b>Fel</b> gombot.</li> <li>• <b>Zene Átugrása</b> Nyomja meg a <b>Jobbra</b> gombot a következő zenei fájl kiválasztásához. Nyomja meg a <b>Balra</b> gombot az előző zenei fájl kiválasztásához.</li> <li>• <b>ID SET</b> Tartsa lenyomva 5 másodpercig az <b>Fel</b> gombot az <b>ID SET</b> elvégzéséhez (ha kiegészítő elemet csatlakoztat).</li> </ul>

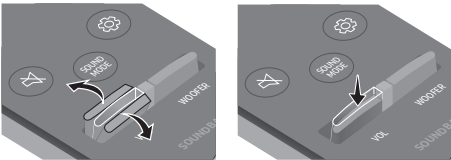
	<ul style="list-style-type: none"> <li>• <b>Hangerő-korlátozás funkció</b> A hallása védelme érdekében a Hangerő-korlátozás funkció 20-ra korlátozza a hangerőt, amikor bekapcsolja a Soundbart, ha a hangerő nagyobb, mint 20. <ul style="list-style-type: none"> <li>– A Hangerő-korlátozás alapértelmezésként kikapcsolt állapotban van. Be kell kapcsolnia az aktiváláshoz.</li> <li>– Ha be van kapcsolva, a Hangerő-korlátozás funkció akkor is bekapcsolva marad, ha a készülék ki lesz kapcsolva.</li> <li>– A Hangerő-korlátozás be- vagy kikapcsolásához tartsa lenyomva 5 másodpercig a <b>Le</b> gombot a távirányítón. A Hangerő-korlátozás kikapcsolt állapotában a „<b>V FREE</b>” felirat jelenik meg az elülső kijelzőn. A funkció bekapcsolt állapotában a „<b>V LOCK</b>” felirat jelenik meg.</li> </ul> </li> </ul>
<p><b>8</b></p>  <p><b>Hangvezérlés</b></p>	<p>A <b>TREBLE</b>, <b>BASS</b>, vagy <b>AUDIO SYNC</b> lehetőségeket választhatja ki.</p> <ul style="list-style-type: none"> <li>• A magas vagy mély hangok hangerejének vezérléséhez nyomja meg a <b>Hangvezérlés</b> gombot és válassza ki a <b>TREBLE</b> vagy <b>BASS</b> opciót, majd állítsa be a hangerőt -6 és +6 értékek között a <b>Fel/Le</b> gombok segítségével.</li> <li>• Tartsa lenyomva a  (<b>Hangvezérlés</b>) gombot kb. 5 másodpercig, hogy a hangot minden frekvenciasávban beállíthassa. 150 Hz, 300 Hz, 600 Hz, 1,2 kHz, 2,5 kHz, 5 kHz, és 10 kHz választható a <b>Balra/Jobbra</b> gombok használatával, és ezek mindegyike -6 és +6 értékek között állítható be az <b>Fel/Le</b> gombok használatával.</li> <li>• Ha a televízió videójele és a Soundbar audiojele nincs szinkronban, nyomja meg a <b>Hangvezérlés</b> gombot és válassza ki az <b>AUDIO SYNC</b> funkciót a, majd állítsa be az audiokésletetést 0–300 milliszekundum között a <b>Fel/Le</b> gombok segítségével. (Nem elérhető „<b>USB</b>” vagy „<b>BT</b>” módban.)</li> <li>• <b>AUDIO SYNC</b> csak bizonyos funkciók esetén van támogatva.</li> </ul>
<p><b>9</b></p>  <p><b>WOOFER</b></p>	 <p>Nyomja meg a <b>WOOFER</b> gombot előre vagy hátra, hogy beállítsa a mélysugárzó hangerejét -12 vagy -6 és +6 közötti értékre. Ha megnyomja a gombot, akkor ezzel a mélysugárzó hangerejét a 0 szintre állítja.</p>
<p><b>10</b></p>  <p><b>VOL</b></p>	 <p>Nyomja meg a <b>VOL</b> gombot előre vagy hátra, hogy beállítsa a hangerőt.</p> <ul style="list-style-type: none"> <li>• <b>Némítás</b> Nyomja meg a <b>VOL</b> gombot a hang némításához. Nyomja meg újra a hang némításának megszüntetéséhez.</li> </ul>

# A Soundbar hangerejének szabályozása a televízió távvezérlőjével

Ha Samsung TV-vel rendelkezik, akkor a Soundbar hangerejét a Samsung TV-hez tartozó IR távirányítóval állíthatja be.

Először a TV menüjével állítsa be a TV hangját a Samsung TV-n a külső hangszórókhhoz, majd a Samsung távirányítóval vezérelje a Soundbar hangerejét. Bővebb információkat a TV felhasználói kézikönyvében talál. A funkció alapértelmezett módja a Samsung TV távirányítójával történő vezérlés. Ha az Ön TV-je nem Samsung TV, akkor kövesse az alábbi utasításokat a funkció beállításainak módosításához.

1. Kapcsolja ki a Soundbart.

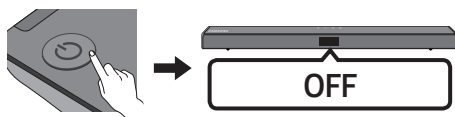

2. Ha nem kívánja ezt a funkciót használni, tartsa ismételten felfelé nyomva 5 másodpercig a **WOOFER** gombot, amíg az „**OFF-TV REMOTE**” meg nem jelenik a kijelzőn.

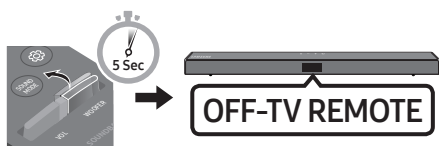

3. Ha a Soundbart a TV távirányítójával kívánja vezérelni, tartsa ismételten felfelé nyomva 5 másodpercig a **WOOFER** gombot, amíg az „**ALL-TV REMOTE**” meg nem jelenik a kijelzőn. Ezt követően a TV menüjével válassza ki a külső hangszórókat.

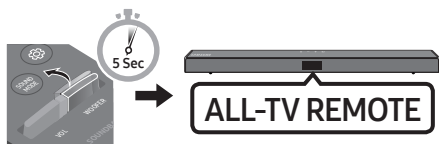

4. Ha azt szeretné, hogy a Soundbar visszatérjen az alapértelmezett módba (Samsung TV távirányítóval történő vezérlés), akkor ismételten nyomja fel és tartsa nyomva a **WOOFER** gombot 5 másodpercig, amíg a „**SAMSUNG-TV REMOTE**” felirat meg nem jelenik.

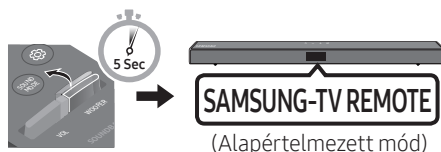

- A **WOOFER** gomb minden egyes 5 másodpercig történő felfelé nyomásával az alábbi sorrendben változik az üzemmód: „**SAMSUNG-TV REMOTE**” (Alapértelmezett mód) → „**OFF-TV REMOTE**” → „**ALL-TV REMOTE**”.
- Előfordulhat, hogy ez a funkció nem érhető el, a távirányítótól függően.
- A következő gyártó készülékei támogatják ezt a funkciót: VIZIO, LG, Sony, Sharp, PHILIPS, PANASONIC, TOSHIBA, Hisense, RCA

## A Rejtett Gombok használata (Gombok egynél több funkcióval)

Rejtett Gomb		Referenciaoldal
Távírányító Gomb	Funkció	
WOOFER (Fel)	Televízió távírányítóján Be/Ki (Készenlét)	24 oldal
Balra	TV automatikus csatlakoztatás be/ki (BT kész)	13 oldal
Fel	ID SET (Készenlét)	22 oldal
Le	Hangerő-korlátozás Be/Ki (Készenlét)	23 oldal
 (Hangvezérlés)	7 Sáv EQ	23 oldal
SOUND MODE	DRC ON/OFF (Készenlét)	22 oldal
	Bluetooth Power	22 oldal

## A különféle hangeffektus módok Kimeneti Specifikációi

Effektus		Bemenet	Kimenet	
			Vezeték nélküli hangszóró készlet nélkül	Vezeték nélküli hátsó hangszóró készlettel
 SOUND MODE	STANDARD	2.0 cs	2.1 cs	4.1 cs
		5.1 cs	2.1 cs	4.1 cs
	SURROUND SOUND	2.0 cs	2.1 cs	4.1 cs
		5.1 cs	2.1 cs	4.1 cs
	GAME	2.0 cs	2.1 cs	4.1 cs
		5.1 cs	2.1 cs	4.1 cs
	SMART	2.0 cs	2.1 cs	4.1 cs
		5.1 cs	2.1 cs	4.1 cs
	DTS VIRTUAL:X	2.0 cs	2.1 cs	4.1 cs
		5.1 cs	2.1 cs	4.1 cs

- A Samsung vezeték nélküli hátsó hangszórókészlet külön kapható. A készlet megvásárlása céljából vegye fel a kapcsolatot azzal a kereskedővel, akitől a Soundbar-t vásárolta.

# 09 A FALI KONZOL FELSZERELÉSE

## Óvintézkedések a felszerelés során

- Csak függőleges falra szerelje.
- Ne telepítse a terméket magas hőmérsékletű vagy magas páratartalmú helyre.
- Ellenőrizze, hogy elég erős-e a fal a készülék súlyának megtartására. Ellenkező esetben a telepítés előtt erősítse meg a falat, vagy válasszon másik telepítési helyet.
- Vásároljon és használjon a falnak megfelelő rögzítőcsavarokat és horgonyokat (gipszkarton, vaslemez, fa, stb.). Ha lehetséges, a rögzítőcsavarokat tiplikbe csavarja.
- Vásároljon rögzítőcsavarokat azon fal vastagságának és típusának megfelelően, amelyekre a Soundbar felszerelni tervezi.
  - Átmérő: M5
  - Hossz: 35 mm vagy hosszabb javasolt.
- A Soundbar falra történő felszerelése előtt csatlakoztassa kábeleket az egységtől a külső készülékekhez.
- A telepítés előtt kapcsolja ki és húzza ki a hálózathoz a készüléket. Ellenkező esetben áramütést okozhat.

## Fali konzol komponensek

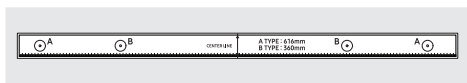

Falikonzol sín

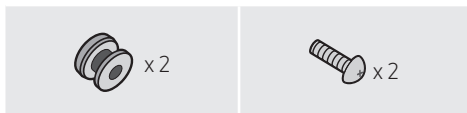

Tartócsavar

Csavar



Fali Konzol

1. Helyezze a **Falikonzol sínt** a fal felszínére.
  - A **Falikonzol sínt** szintbe hozva kell elhelyezni.
  - Amennyiben a TV a falra van felszerelve, a készüléket legalább 5 cm-el a TV alá helyezze el.

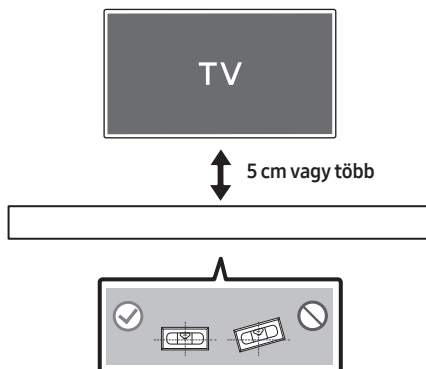

2. Igazítsa a **Falikonzol sín közepső vonalát** a TV közepéhez (ha a Soundbart a TV alá szereli fel), majd ragasztószalaggal rögzítse a **Falikonzol sín** a falra.

- Ha a felszerelés nem televízió alá történik, akkor igazítsa a **Közepső vonalát** a felszerelési terület közepéhez.

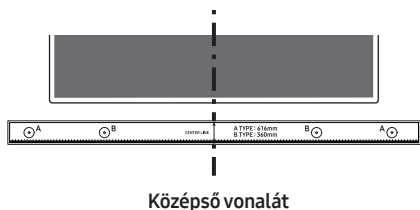

3. Nyomjon egy tollhegyet vagy hegyes ceruzát a **B-TYPE** képek közepén keresztül, a sín mindkét végén, hogy megjelölhesse a lyukakat a tartócsavarok számára, majd távolítsa el a **Falikonzol sín**.

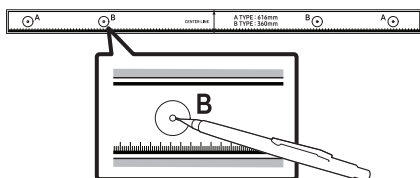

4. Egy megfelelő méretű fúrószárral fúrjon lyukat a falba minden jelölésnél.
- Ha a jelölések nem egyeznek meg a csonkok pozíciójával, akkor mindenképpen illesszen be megfelelő horgonyokat vagy tipliket a lyukakba, mielőtt behelyezné a tartócsavarokat. Ha horgonyokat vagy tipliket használ, akkor győződjön meg arról, hogy a kifúrt lyukak elég nagyok-e a használni kívánt horgonyokhoz vagy tiplikhez.

5. Nyomjon egy csavart (nem része a csomagnak) valamennyi **Tartócsavar** keresztül, majd csavarozza mindegyik csavart szorosan a tartócsavar lyukakba.

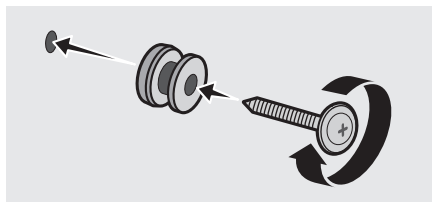

6. Szereljen fel 2 **Fali Konzol** a megfelelő tájolásban a Soundbar alá, 2 **Csavar** használatával.

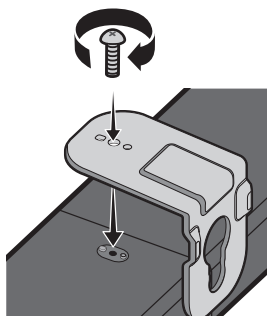

- Az összeszerelés során győződjön meg arról, hogy a **Fali Konzol** felfüggesztő része a Soundbar hátoldala mögött legyen.

A Soundbar hátoldala

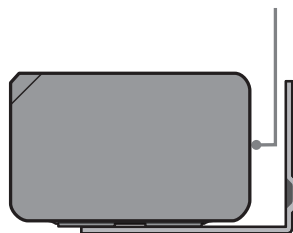

A Soundbar jobb széle

7. Szerelje fel a Soundbart a mellékelt **Fali Konzol**, a **Fali Konzol** felfüggesztésével a falon levő **Tartócsavar**.

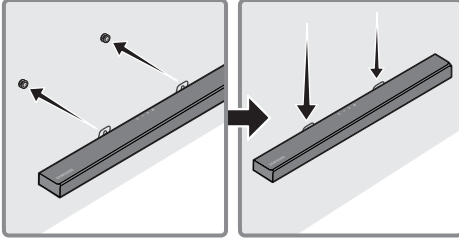

8. Az alábbi ábrán látható módon csúsztassa le a Soundbart, hogy a **Tartócsavar** stabilan megtartsák a **Fali Konzol**.

- Helyezze be a **Tartócsavar** a (Falikonzolok) széles (alsó) részébe, majd csúsztassa le a **Fali Konzol**, hogy a **Tartócsavar** stabilan megtartsák a **Fali Konzol**.

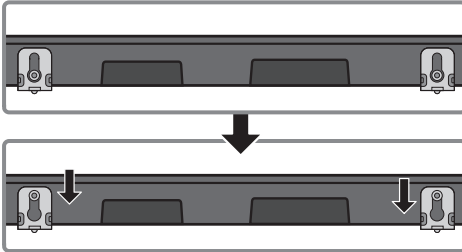

## 10 SZOFTVERFRISSÍTÉS

Előfordulhat, hogy a Samsung a jövőben szoftverfrissítéseket biztosít a Soundbar rendszer eszközszoftveréhez.

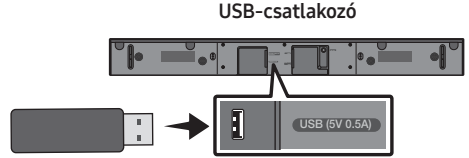

Ha rendelkezésre áll frissítés, frissítheti az eszközszoftvert, ha a frissítést tartalmazó USB eszközt csatlakoztatja a Soundbar USB portjához. A frissítés fájlok letöltésével kapcsolatos további információért látogasson el a Samsung Electronics honlapjára a ([www.samsung.com](http://www.samsung.com) → Support) címen.

Ezt követően válassza ki a termék típusát vagy adja meg a Soundbarja modellszámát, és válassza ki a Szoftverek és Alkalmazások opciót, majd a Letöltéseket. Vegye figyelembe, hogy az opció nevei változhatnak.

### A firmware verzió ellenőrzése

1. Kapcsolja ki a Soundbart.
2. Tartva lenyomva  (**Hangvezérlés**) gombot kb. 5 másodpercig a távirányítón.
3. Minden verzió a következő sorrendben jelenik meg a Soundbar képernyőjén. (Szoftver verzió → **HDMI** → **Tx** → **Rx**)
  - **Tx** : Vezeték nélküli Tx modul a Soundbarban.
  - **Rx** : Vezeték nélküli Rx modul a Mélysugárzóban.
  - **R2 VERZIÓ KIJELZÉS**
    - A hátsó R2--- nincs csatlakoztatva
    - A hátsó R2xxx csatlakoztatva van



## Frissítési Folyamat

**Fontos:** A frissítési funkció törli az összes felhasználói beállítást. Azt tanácsoljuk, hogy jegyezze fel az egyéni beállításokat, így egyszerűen visszaállíthatja őket a frissítést követően. Vegye figyelembe, hogy a firmware frissítése visszaállítja a mélysugárzó csatlakozást is.

1. Csatlakoztassa az USB meghajtót a készülék USB-portjához.

**Fontos:** Győződjön meg arról, hogy nincsenek zenefájlok az USB-meghajtón. Ez a firmware frissítésének hibáját okozhatja.

2. Látogasson el a Samsung honlapjára a (samsung.com) címen → válassza a Modellszám megadása elemet, és adja meg a Soundbarja modelljét. Válassza a kézikönyvek és letöltések lehetőséget, és töltsse le a legújabb szoftverfájlt.
3. Mentse el a letöltött szoftvert egy USB memóriaegységre, és válassza a „Kibontás Ide” lehetőséget a mappa kibontásához.
4. Kapcsolja ki a Soundbart és csatlakoztassa az USB porthoz az USB memóriaegységet, amely a szoftverfrissítést tartalmazza.
5. Kapcsolja be a Soundbart és a forrást váltsa **“USB”** módra. 3 percen belül az **“UPDATE”** jelenik meg, és a frissítés megkezdődik. Ha a frissítés megtörtént, akkor a Soundbar kikapcsol.
6. Kapcsolja be a Soundbart és tartsa lenyomva 5 másodpercig a **-/+ (Hangerő)** gombot a felső panelen. Az **„INIT”** jelenik meg a kijelzőn, majd a Soundbar kikapcsol. A frissítés befejeződött.
  - A készülék DUAL BOOT funkcióval rendelkezik. Ha a firmware frissítése nem sikerült, újra frissítheti a firmware-t.
7. Állítsa vissza a beállításokat a Soundbaron.

## Ha a UPDATE nem jelenik meg

1. Kapcsolja ki a Soundbar-t, és válassza le, majd csatlakoztassa újra a Soundbar USB portjához az USB tárolóeszközt, amely a frissítési fájlokat tartalmazza.
2. Húzza ki a Soundbar hálózati kábelét, csatlakoztassa ismét, majd kapcsolja be a Soundbart.

### MEGJEGYZÉSEK

- Előfordulhat, hogy a firmware frissítése nem működik megfelelően, ha az USB tárolóeszközön a Soundbar által támogatott audiofájlok találhatóak.
- A frissítés közben ne szakítsa meg az áramellátást és ne húzza ki az USB eszközt. A firmware frissítésének befejeztével a központi egység automatikusan kikapcsol.
- A frissítés befejezése után a Soundbarban lévő felhasználói beállítások alaphelyzetbe állnak, így visszaállíthatja a beállításokat. Azt tanácsoljuk, hogy jegyezze fel az egyéni beállításokat, így egyszerűen visszaállíthatja őket a frissítést követően. Vegye figyelembe, hogy a firmware frissítése visszaállítja a mélysugárzó csatlakozást is. Ha a frissítés után a mélysugárzó nem csatlakozik újra automatikusan, tekintse meg a 6. oldalt. Ha a szoftverfrissítés nem sikerül, akkor ellenőrizze, hogy az USB memóriaegység nem hibás-e.
- A Mac OS felhasználóknak az MS-DOS (FAT) lehetőséget kell használniuk USB formátumként.
- Az USB tárolóeszköz gyártójától függően előfordulhat, hogy az USB-n keresztül történő frissítés nem érhető el.

# 11 HIBAEELHÁRÍTÁS

Mielőtt segítséget kérne, ellenőrizze a következőket:

## A készülék nem kapcsol be.

### A tápkábel szorosan csatlakozik a fali aljzathoz és a hálózati adapterhez?

- Húzza ki és csatlakoztassa újra a hálózati kábelt a fali aljzathoz és a hálózati adapterhez, hogy megbizonyosodjon arról, hogy a csatlakozás biztonságos-e.

### A hálózati adapter szorosan csatlakozik a fő egységhez?

- Húzza ki a hálózati adaptert a Soundbarból, majd csatlakoztassa újra, hogy megbizonyosodjon arról, hogy a csatlakozás stabil és biztonságos-e.

## Egy funkció nem működik a gomb megnyomásakor.

### Van statikus elektromosság a levegőben?

- Húzza ki a dugót, majd csatlakoztassa újra.

## A hang időnként kihagy BT módban.

- Lásd a Bluetooth csatlakozás szakaszokat a 12 és 17. lapon

## Nincs hang.

### Be van kapcsolva a némítás?

- Nyomja meg a  (Némítás) gombot a némítás kikapcsolásához.

### A hangerő minimumon van?

- Állítsa be a hangerőt.

## Nem működik a távvezérlő.

### Lemerültek az elemek?

- Helyezzen be új elemeket.

### Túl nagy a távolság a távirányító és a Soundbar központi egység között?

- Vigye a távirányítót közelebb a Soundbar központi egységhez.

## A piros LED a mélysugárzón villog és a mélysugárzó nem ad ki hangot.

### Ez a probléma akkor merülhet fel, ha a mélysugárzó nincsen csatlakoztatva a Soundbar központi egységhez.

- Próbálja meg újra csatlakoztatni a mélysugárzót. (Lásd a 6. oldalt.)

## A mélysugárzó észrevehetően mozog és rezeg.

### Próbálja meg beállítani a mélysugárzó rezgését.

- A mélysugárzó hangerejének beállításához nyomja előre vagy hátra a **WOOFER** gombot a távirányítón. (-12 értékre, vagy -6 ~ +6 értékek közé)

## 12 SZABADALMAK



Manufactured under license from Dolby Laboratories. Dolby, Dolby Audio, and the double-D symbol are trademarks of Dolby Laboratories.



For DTS patents, see <http://patents.dts.com>. Manufactured under license from DTS Licensing Limited. DTS, the Symbol, DTS in combination with the Symbol, DTS and the Symbol together, Virtual:X, the DTS Virtual:X logo, and DTS 2.0 Channel are registered trademarks or trademarks of DTS, Inc. in the United States and/or other countries. © DTS, Inc. All Rights Reserved.



The terms HDMI and HDMI High-Definition Multimedia Interface, and the HDMI Logo are trademarks or registered trademarks of HDMI Licensing LLC in the United States and other countries.



The Bluetooth® word mark and logos are registered trademarks owned by the Bluetooth SIG, Inc. and any use of such marks by Samsung Electronics Co., Ltd. is under license. Other trademarks and trade names are those of their respective owners.

## 13 NYÍLT FORRÁSKÓDÚ LICENC MEGJEGYZÉS

A nyílt forráskódú projektekkel kapcsolatos kérdésekkel és kérésekkel érdeklődjön a Samsung e-mail címén ([oss.request@samsung.com](mailto:oss.request@samsung.com)).

## 14 FONTOS MEGJEGYZÉS A SZERVIZZEL KAPCSOLATBAN

- Az útmutatóban látható ábrák és illusztrációk csak referenciaként szolgálnak, és eltérhetnek a termék tényleges megjelenésétől.
- Adminisztrációs költséget számíthatunk fel, ha
  - (a) mérnöknek kell ellátogatnia otthonába és a termék nem hibásodott meg (a felhasználói kézikönyv elolvasásának elmulasztása esetén).
  - (b) a készüléket javítóműhelybe hozza, de nem hibásodott meg (a felhasználói kézikönyv elolvasásának elmulasztása esetén).
- A látogatás vagy a javítási munka megkezdése előtt tájékoztatjuk az adminisztrációs díj mértékéről.

# 15 MŰSZAKI ADATOK ÉS ÚTMUTATÓ

## Műszaki adatok

A 2/1984. (III. 10.) BkM-IpM sz. együttes rendelet alapján, mint forgalmazó tanúsítjuk, hogy a HW-T550 típusú készülék megfelel az alábbi műszaki jellemzőknek

Modellnév	HW-T550
USB	5V/0,5A
Tömeg	2,1 kg
Méretetek (Szé x Ma x Mé)	860,0 x 55,0 x 85,0 mm
Működési hőmérséklet	0°C - +45°C
Páratartalom	10 % - 75 %
ERŐSÍTŐ Névleges teljesítmény	160W(40Wx4)
Támogatott lejátszási formátumok (A DTS 2.0 és a DTS Virtual:X hang DTS formátumban kerül lejátszásra.)	LPCM 2ch, Dolby Audio™ (Dolby® Digital -t támogatja), DTS
VEZETÉK NÉLKÜLI ESZKÖZ KIMENETI TELJESÍTMÉNY BT max jeladó teljesítmény SRD max jeladó teljesítmény	100 mW 2,4 GHz – 2,4835 GHz 25 mW 5,725 GHz – 5,825 GHz

Mély sugárzó neve	PS-WR55D
Tömeg	5,0 kg
Méretetek (Szé x Ma x Mé)	200,6 x 353,0 x 290,0 mm
ERŐSÍTŐ Névleges teljesítmény	160W
VEZETÉK NÉLKÜLI ESZKÖZ KIMENETI TELJESÍTMÉNY SRD max jeladó teljesítmény	25 mW 5,725 GHz – 5,825 GHz

Teljes Energiafogyasztás Kikapcsolt Állapotban (W)	2,0W
Bluetooth Port deaktiválási mód	Nyomja meg és tartsa nyomva a <b>SOUND MODE</b> gombot legalább 5 másodpercig a Bluetooth bekapcsolás funkció kikapcsolásához.

## MEGJEGYZÉSEK

- A Samsung Electronics Co., Ltd fenntartja a jogot a műszaki adatok külön figyelmeztetés nélküli megváltoztatására.
- A súly- és méretadatok körülbelüli értékek.

- A Samsung Electronics ezennel kijelenti, hogy ez a berendezés megfelel a 2014/53/EK irányelv előírásainak.  
Az EU megfelelőségi nyilatkozat az alábbi weboldalon olvasható:  
<http://www.samsung.com>, lépjen be a Támogatás > Terméktámogatás keresése menübe, és írja be a modell nevét.  
Ez a berendezés az EU összes országában működtethető.



#### **[A termékhez tartozó akkumulátorok megfelelő ártalmatlanítása]**

#### **(A szelektív gyűjtő rendszerekkel rendelkező országokban használható)**

Az akkumulátoron, a kézikönyvön vagy a csomagoláson szereplő jelzés arra utal, hogy hasznos élettartama végén a terméket nem szabad egyéb háztartási hulladékkal együtt kidobni. Ahol szerepel a jelzés, a Hg, Cd vagy Pb kémiai elemjelölések arra utalnak, hogy az akkumulátor az EK 2006/66. Számú irányelvben rögzített referenciaszintet meghaladó mennyiségű higanyt, kadmiumot vagy ólmot tartalmaz.

Az akkumulátorok nem megfelelő kezelése esetén ezek az anyagok veszélyt jelenthetnek az egészségre vagy a környezetre.

A természeti erőforrások megóvása és az anyagok újrafelhasználásának ösztönzése érdekében kérjük, különítse el az akkumulátorokat a többi hulladéktól és vigye vissza a helyi, ingyenes akkumulátorleadó helyre.



#### **A termék hulladékba helyezésének módszere**

#### **(WEEE – Elektromos & elektronikus berendezések hulladékai)**

#### **(A szelektív gyűjtő rendszerekkel rendelkező országokban használható)**

Ez a jelzés a terméken, tartozékain vagy dokumentációján arra utal, hogy hasznos élettartama végén a terméket és elektronikus tartozékait (pl. töltőegység, fejhallgató, USB kábel) nem szabad a háztartási hulladékkal együtt kidobni. A szabálytalan hulladékba helyezés által okozott környezet- és egészségkárosodás megelőzése érdekében ezeket a tárgyakat különítse el a többi hulladéktól, és felelősségteljesen gondoskodjon az újrahasznosításukról az anyagi erőforrások fenntartható újrafelhasználásának elősegítése érdekében.

A háztartási felhasználók a termék forgalmazójától vagy a helyi önkormányzati szervektől kérjenek tanácsot arra vonatkozóan, hová és hogyan vihetik el az elhasznált termékeket a környezetvédelmi szempontból biztonságos újrahasznosítás céljából.

Az üzleti felhasználók lépjenek kapcsolatba szállítójukkal, és vizsgálják meg az adásvételi szerződés feltételeit. Ezt a terméket és tartozékait nem szabad az egyéb közületi hulladékkal együtt kezelni.

A Samsung környezetvédelem iránti elkötelezettségével és termékspecifikus jogszabályi kötelezettségeivel kapcsolatban, pl. REACH, WEEE, Akkumulátorok, látogasson el az alábbi weboldalra: [http://www.samsung.com/uk/aboutsamsung/samsungelectronics/corporatecitizenship/data\\_corner.html](http://www.samsung.com/uk/aboutsamsung/samsungelectronics/corporatecitizenship/data_corner.html) weboldalra









#### **A BIZOTTSÁG (EU) 2019/1782 RENDELETE**

A külső tápegységek környezettudatos tervezésére vonatkozó követelmények :  
[www.samsung.com/global/ecodesign\\_component](http://www.samsung.com/global/ecodesign_component)

# INFORMAZIONI SULLA SICUREZZA

## NORME PER LA SICUREZZA

PER RIDURRE I RISCHI DI FOLGORAZIONE, NON RIMUOVERE IL COPERCHIO (O IL RETRO), ALL'INTERNO NON VI SONO PARTI RIPARABILI DALL'UTENTE. PER L'ASSISTENZA TECNICA FARE RIFERIMENTO A PERSONALE QUALIFICATO. Fare riferimento alla seguente tabella per una descrizione dei simboli che è possibile trovare sul proprio prodotto Samsung.

	<b>ATTENZIONE</b> <b>RISCHIO DI FOLGORAZIONE.</b> <b>NON APRIRE.</b>	
	Questo simbolo indica che all'interno sono presenti tensioni pericolose. E' pericoloso toccare in qualsiasi modo le parti interne di questo prodotto.	
	Questo simbolo indica la disponibilità di informazioni importanti nella letteratura del prodotto relative al funzionamento e alla manutenzione del dispositivo.	
	Prodotto di Classe II: Questo simbolo indica che il prodotto non necessita di una connessione di sicurezza alla terra. Se questo simbolo non è presente su un prodotto con un cavo di alimentazione, il prodotto DEVE disporre di una connessione sicura a una presa di corrente dotata di messa a terra.	
	Tensione CA: Questo simbolo indica che la tensione contrassegnata con questo simbolo è di tipo CA.	
	Tensione CC : Questo simbolo indica che la tensione contrassegnata con questo simbolo è di tipo CC.	
	Attenzione, consultare le Istruzioni per l'uso: Questo simbolo indica all'utente la necessità di consultare il manuale dell'utente per ottenere ulteriori informazioni sulla sicurezza.	

## AVVERTENZA

- Per ridurre i rischi d'incendio e di scosse elettriche non esporre l'apparecchio a pioggia o umidità.

## ATTENZIONE

- PER EVITARE SCOSSE ELETTRICHE, INSERIRE CORRETTAMENTE E COMPLETAMENTE LA SPINA.
- Questo dispositivo deve essere sempre collegato ad una presa elettrica dotata di messa a terra di protezione.
- Per scollegare il dispositivo dalla rete elettrica, lo spinotto deve essere estratto dalla presa, pertanto esso deve essere facilmente raggiungibile.
- Non schizzare o sgocciolare liquidi sull'apparecchio. Non sistemare oggetti pieni di liquidi, come dei vasi, sull'apparecchio.
- Per spegnere completamente l'apparecchio, estrarre la spina di alimentazione dalla presa di rete.  
Di conseguenza, la spina di alimentazione deve essere facilmente e prontamente accessibile in qualsiasi momento.

# PRECAUZIONI

1. Assicurarsi che l'alimentazione CA della propria abitazione sia conforme ai requisiti di potenza riportati sull'adesivo di identificazione situato sulla parte inferiore del prodotto. Installare il prodotto orizzontalmente, su un supporto adeguato (mobile), verificando che vi sia spazio sufficiente per una corretta ventilazione 7 - 10 cm. Assicurarsi che le aperture di ventilazione non siano coperte. Non sistemare l'unità su amplificatori o altri dispositivi che possono diventare caldi. Questa unità è progettata per un uso continuo. Per spegnere completamente l'unità, scollegare il connettore CA dalla presa di rete. Scollegare l'unità dalla presa se si prevede di non utilizzarla per un periodo prolungato.
2. Durante i temporali, scollegare la spina di alimentazione dalla presa. I picchi di alta tensione provocati dai fulmini potrebbero danneggiare l'unità.
3. Non esporre l'unità alla luce diretta del sole o ad altre fonti di calore. Questo potrebbe causare il surriscaldamento e il malfunzionamento dell'unità.
4. Tenere il prodotto lontano da fonti di umidità (ad es. vasi) e calore eccessivo (ad es. fuoco) o da apparecchi che generano un forte campo magnetico o elettrico. In caso di malfunzionamento dell'unità, scollegare il cavo di alimentazione dalla presa di corrente. Il prodotto non è destinato all'uso industriale. Questo prodotto è destinato esclusivamente all'uso personale. Se il prodotto o il disco vengono conservati a basse temperature, potrebbe formarsi della condensa. Trasportando l'unità in inverno, attendere circa 2 ore prima di utilizzarla, in modo che ritorni a temperatura ambiente.

5. Le batterie utilizzate con questo prodotto contengono sostanze chimiche dannose per l'ambiente. Non smaltirle con i comuni rifiuti domestici. Non gettare le batterie nel fuoco. Non cortocircuitare, smontare o surriscaldare le batterie. Una installazione scorretta delle batterie può causarne l'esplosione. Sostituire solo con batterie dello stesso tipo o equivalenti.

## INFORMAZIONI SUL MANUALE

Il manuale utente è composto da due parti: il presente MANUALE UTENTE semplificato in formato cartaceo e un MANUALE COMPLETO dettagliato che è possibile scaricare.



### MANUALE UTENTE

Consultare questo manuale per istruzioni di sicurezza, informazioni sull'installazione del prodotto, i componenti, i collegamenti e le specifiche del prodotto.



### MANUALE COMPLETO

È possibile accedere al MANUALE COMPLETO nel centro di assistenza clienti Samsung online scansionando il codice QR. Per visualizzare il manuale sul proprio PC o dispositivo mobile, scaricarlo dal sito Web Samsung in formato documento.  
(<http://www.samsung.com/support>)

Le caratteristiche e le specifiche sono soggette a modifiche senza preavviso.

# SOMMARIO

<b>01</b>	<b>Verifica dei componenti</b>	<b>2</b>
	Inserimento delle batterie prima dell'utilizzo del telecomando (2 batterie AA)	2
<b>02</b>	<b>Panoramica del prodotto</b>	<b>3</b>
	Pannello anteriore / Pannello superiore della Soundbar	3
	Pannello inferiore della Soundbar	4
<b>03</b>	<b>Collegamento della Soundbar</b>	<b>5</b>
	Collegamento alla rete elettrica	5
	Connessione della Soundbar al Subwoofer	6
	– Connessione automatica tra il subwoofer e la Soundbar	6
	– Connessione manuale del subwoofer in caso di connessione automatica non riuscita	7
	Collegamento del kit SWA-8500S (venduto separatamente) alla Soundbar	8
<b>04</b>	<b>Collegamento alla TV</b>	<b>10</b>
	Metodo 1. Collegamento mediante un cavo	10
	– Collegamento tramite un cavo ottico	10
	– Collegamento di una TV tramite un cavo HDMI	11
	Metodo 2. Connessione wireless	12
	– Connessione di una TV mediante Bluetooth	12
<b>05</b>	<b>Collegamento di un dispositivo esterno</b>	<b>14</b>
	Collegamento tramite un cavo ottico	14
	Collegamento tramite un cavo HDMI	15
<b>06</b>	<b>Collegamento di un dispositivo di memoria USB</b>	<b>16</b>



<b>07</b>	<b>Connessione di un dispositivo mobile</b>	<b>17</b>
	Connessione tramite Bluetooth	17
<b>08</b>	<b>Utilizzo del telecomando</b>	<b>21</b>
	Come utilizzare il telecomando	21
	Regolazione del volume della Soundbar tramite il telecomando di una TV	24
	Utilizzo dei pulsanti nascosti (pulsanti con più di una funzione)	25
	Specifiche di uscita per diverse modalità di effetti sonori	25
<b>09</b>	<b>Installazione del supporto a parete</b>	<b>26</b>
	Precauzioni per l'installazione	26
	Componenti per il montaggio a parete	26
<b>10</b>	<b>Aggiornamento del software</b>	<b>28</b>
	Come verificare la versione del firmware	28
	Procedura per l'aggiornamento	29
	Se non compare la scritta UPDATE	29
<b>11</b>	<b>Risoluzione dei problemi</b>	<b>30</b>
<b>12</b>	<b>Licenza</b>	<b>31</b>
<b>13</b>	<b>Avviso di licenza open source</b>	<b>31</b>
<b>14</b>	<b>Nota importante sul servizio</b>	<b>31</b>
<b>15</b>	<b>Specifiche e guida</b>	<b>32</b>
	Specifiche	32

# 01 VERIFICA DEI COMPONENTI

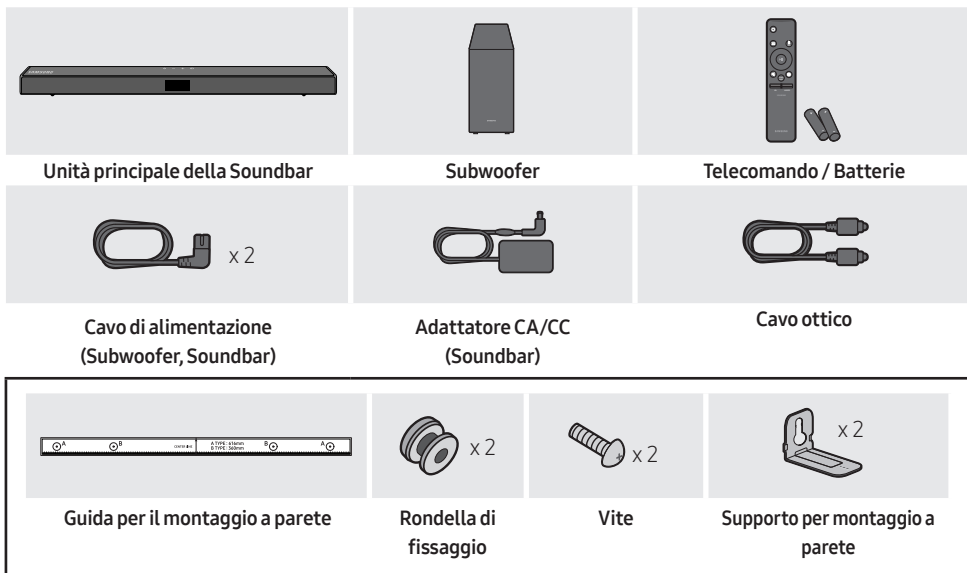

- Per ulteriori informazioni sull'alimentazione e il consumo di energia, vedere l'etichetta applicata al prodotto. (Etichetta : Fondo dell'Unità Principale della Soundbar)
- Per acquistare componenti aggiuntivi o cavi opzionali, contattare un Centro servizi Samsung o l'Assistenza clienti Samsung.
- A seconda del paese, l'aspetto della spina CA può variare o potrebbe essere fornita già integrata nell'adattatore.
- L'aspetto degli accessori può variare leggermente dalle illustrazioni riportate sopra.

## Inserimento delle batterie prima dell'utilizzo del telecomando (2 batterie AA)

Far scorrere il coperchio posteriore nella direzione della freccia fino alla completa rimozione.

Inserire 2 batterie AA (1,5 V) orientate in maniera tale da rispettarne la polarità. Far scorrere il coperchio posteriore fino al raggiungimento della posizione iniziale.

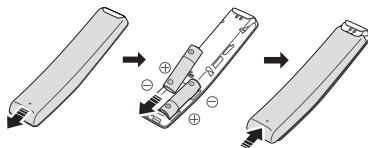

## 02 PANORAMICA DEL PRODOTTO

### Pannello anteriore / Pannello superiore della Soundbar

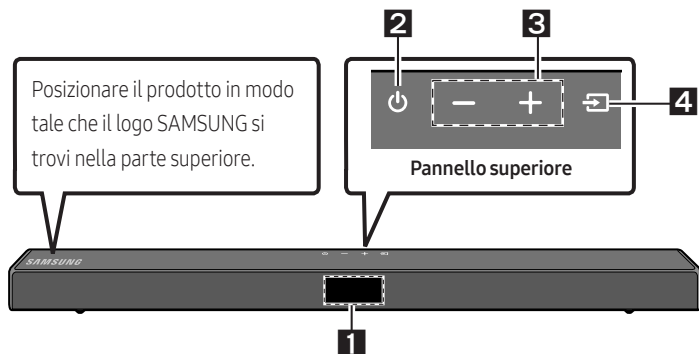

<b>1</b>	<b>Visualizzazione</b> Consente di visualizzare lo stato e il modo attuale del prodotto.												
<b>2</b>	<b>Tasto  (Alimentazione)</b> Consente di accendere e spegnere il dispositivo. <ul style="list-style-type: none"><li>• <b>Funzione Auto Power Down</b> L'unità si spegne automaticamente nelle situazioni elencate di seguito.<ul style="list-style-type: none"><li>- Modalità <b>D.IN / HDMI / BT / USB</b>: Se non è presente un segnale audio per 20 minuti.</li></ul></li></ul>												
<b>3</b>	<b>Tasto -/+ (Volume)</b> Consente di regolare il volume. <ul style="list-style-type: none"><li>• Una volta effettuata la regolazione, il livello del volume viene visualizzato sul display frontale della Soundbar.</li></ul>												
<b>4</b>	<b>Tasto  (Sorgente)</b> Consente di selezionare il modo di ingresso della sorgente. <table border="1"><thead><tr><th>Modo di ingresso</th><th>Visualizzazione</th></tr></thead><tbody><tr><td>Ingresso digitale ottico</td><td>D.IN</td></tr><tr><td>Ingresso ARC (HDMI OUT)</td><td>D.IN → TV ARC (Conversione automatica)</td></tr><tr><td>Ingresso HDMI</td><td>HDMI</td></tr><tr><td>Modo BLUETOOTH</td><td>BT</td></tr><tr><td>Modo USB</td><td>USB</td></tr></tbody></table> <ul style="list-style-type: none"><li>• Per attivare il modo "<b>BT PAIRING</b>", cambiare la sorgente passando al modo "<b>BT</b>", quindi tenere premuto il tasto  (<b>Sorgente</b>) per almeno 5 secondi.</li></ul>	Modo di ingresso	Visualizzazione	Ingresso digitale ottico	D.IN	Ingresso ARC (HDMI OUT)	D.IN → TV ARC (Conversione automatica)	Ingresso HDMI	HDMI	Modo BLUETOOTH	BT	Modo USB	USB
Modo di ingresso	Visualizzazione												
Ingresso digitale ottico	D.IN												
Ingresso ARC (HDMI OUT)	D.IN → TV ARC (Conversione automatica)												
Ingresso HDMI	HDMI												
Modo BLUETOOTH	BT												
Modo USB	USB												

- Quando si inserisce il cavo CA, il tasto di accensione diventa operativo in 4 - 6 secondi.
- Quando si accende l'unità vi è un ritardo di 4 - 5 secondi prima che venga riprodotto il suono.
- Per attivare solo l'audio del Soundbar, disattivare i diffusori della TV nel menu di configurazione audio della TV. Vedere il manuale fornito con il televisore.

## Pannello inferiore della Soundbar

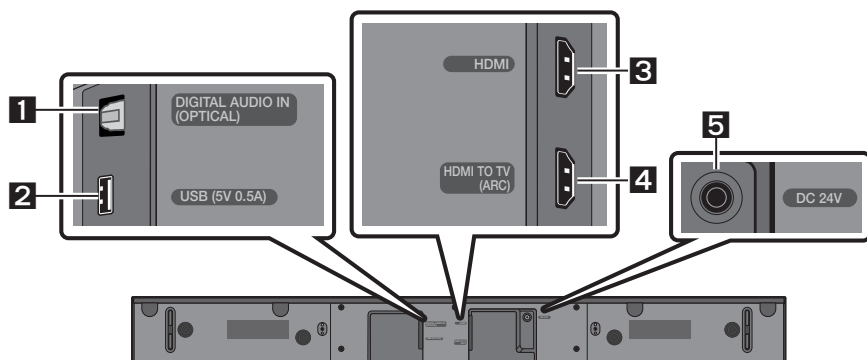

<b>1</b>	<b>DIGITAL AUDIO IN (OPTICAL)</b> Collegare all'uscita digitale (ottica) di un dispositivo esterno.
<b>2</b>	<b>USB (5V 0.5A)</b> Collegare a un dispositivo USB per riprodurre file musicali sul dispositivo USB tramite la Soundbar.
<b>3</b>	<b>HDMI</b> Consente l'ingresso di segnali audio e video contemporaneamente utilizzando un cavo HDMI. Collegare all'uscita HDMI di un dispositivo esterno.
<b>4</b>	<b>HDMI TO TV (ARC)</b> Collegare alla presa jack HDMI (ARC) di una TV.
<b>5</b>	<b>DC 24V (Ingresso alimentazione)</b> Collegare l'adattatore CA/CC.

- Quando si disconnette il cavo di alimentazione dell'adattatore CA/CC da una presa a muro, tirare la spina. Non tirare il cavo.
- Non collegare questa unità o altri componenti a una presa CA fino a quando tutti i collegamenti tra i componenti sono stati completati.

# 03 COLLEGAMENTO DELLA SOUNDBAR

## Collegamento alla rete elettrica

Per collegare il subwoofer e la Soundbar a una presa elettrica, utilizzare i componenti di alimentazione nel seguente ordine:

1. Collegare il cavo di alimentazione al subwoofer.
2. Collegare il cavo di alimentazione in uscita all'adattatore di corrente, quindi alla Soundbar.
3. Collegare il cavo di alimentazione a una presa a muro.

Vedere le figure sottostanti.

- Per ulteriori informazioni sulla potenza elettrica assorbita e sul consumo di energia, vedere l'etichetta applicata al prodotto. (Etichetta: Fondo dell'unità principale della Soundbar)

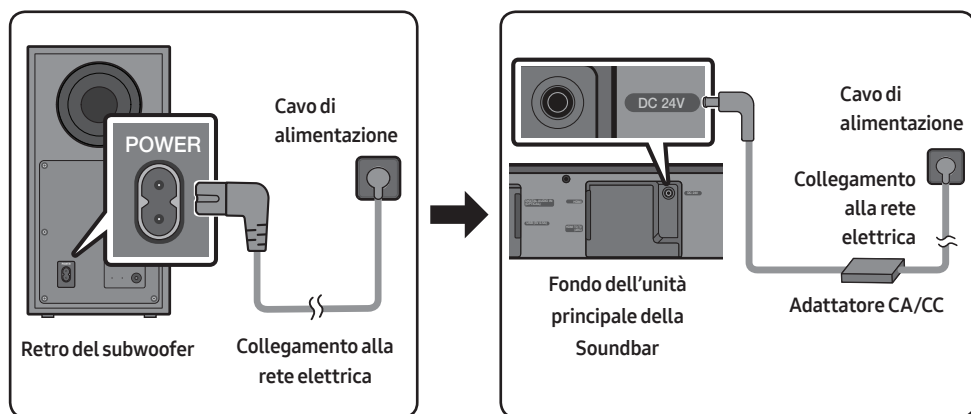

- Assicurarsi di poggiare l'adattatore CA/CC orizzontalmente su un tavolo o sul pavimento. Se si posiziona l'adattatore CA/CC in modo che penda con l'ingresso del cavo CA rivolto verso l'alto, acqua o altre sostanze estranee potrebbero penetrare nell'adattatore e causarne il malfunzionamento.

# Connessione della Soundbar al Subwoofer

Quando è collegato il subwoofer, vengono riprodotti potenti toni bassi.

## Connessione automatica tra il subwoofer e la Soundbar

Al momento dell'accensione dopo il collegamento dei cavi di alimentazione alla Soundbar e al subwoofer, il subwoofer si connette automaticamente alla Soundbar.

- Una volta completata l'associazione automatica, si accendono gli indicatori blu sul retro del subwoofer.

## Indicatori LED sul retro del subwoofer

LED	Stato	Descrizione	Soluzione
Blu	Acceso	Connessione riuscita (funzionamento normale)	-
	Lampeggiante	Ripristino della connessione	Controllare che il cavo di alimentazione connesso all'unità principale della Soundbar sia collegato correttamente oppure attendere circa 5 minuti. Se continua a lampeggiare, provare a connettere manualmente il subwoofer. Consultare la pagina 7.
Rosso	Acceso	Standby (con l'unità principale della Soundbar spenta)	Verificare che il cavo di alimentazione sia collegato correttamente all'unità principale della Soundbar.
		Connessione non riuscita	Procedere nuovamente alla connessione. Vedere le istruzioni relative alla connessione manuale a pagina 7.
Rosso e blu	Lampeggiante	Malfunzionamento	Consultare il manuale per i recapiti del Centro servizi Samsung.

## Connessione manuale del subwoofer in caso di connessione automatica non riuscita

### Prima di eseguire la procedura di connessione manuale descritta di seguito:

- Verificare che i cavi di alimentazione della Soundbar e del subwoofer siano collegati correttamente.
- Assicurarsi che la Soundbar sia accesa.

1. Tenere premuto **ID SET** sul retro del subwoofer per almeno 5 secondi.
  - L'indicatore rosso sul retro del diffusore si spegne e l'indicatore blu lampeggia.

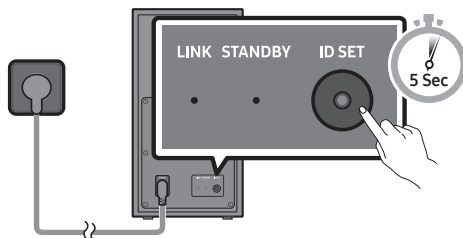

Retro del subwoofer

2. Tenere premuto il tasto **Su** del telecomando per almeno 5 secondi.
  - Il messaggio **ID SET** viene visualizzato brevemente sul display della Soundbar, poi scompare.
  - La Soundbar si accenderà automaticamente una volta completata l'**ID SET**.

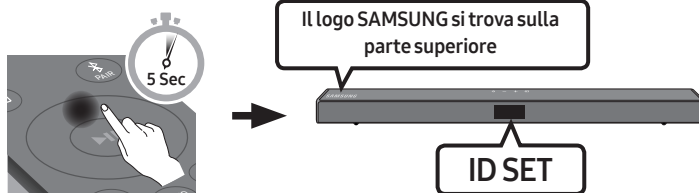

3. Verificare che il LED LINK sia di colore blu fisso (connessione completata).

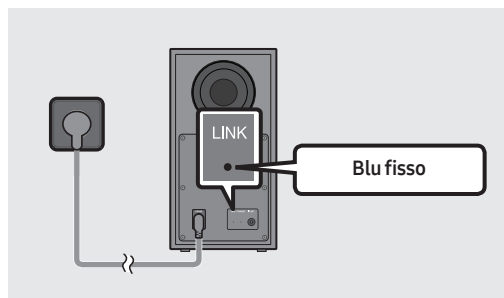

L'indicatore a LED LINK smette di lampeggiare e diventa blu fisso quando si stabilisce una connessione tra la Soundbar e il subwoofer wireless.

## NOTE

- Non collegare il cavo di alimentazione di questo prodotto o la tua TV a una presa a muro fino a quanto tutti i collegamenti tra i componenti sono stati completati.
- Prima di spostare o installare questo prodotto, assicurarsi di spegnerlo e scollegare il cavo di alimentazione.
- Se l'unità principale è spenta, il subwoofer wireless entrerà in modo stand-by e l'indicatore Led di STANDBY sul retro diventerà rosso dopo aver lampeggiato in blu per diverse volte.
- Se si utilizza un dispositivo che sfrutta la medesima frequenza (5,8 GHz) della Soundbar nelle vicinanze della Soundbar, le interferenze potrebbero causare alcune interruzioni del suono.
- La distanza di trasmissione massima del segnale wireless dell'unità principale è di circa 10 metri, ma può variare a seconda dell'ambiente di funzionamento. Se tra l'unità principale e il subwoofer si frappone una parete metallica o di cemento armato, il sistema potrebbe non funzionare affatto in quanto il segnale wireless non è in grado di attraversare il metallo.

## PRECAUZIONI

- Le antenne di ricezione wireless sono integrate nel subwoofer wireless. Tenere le unità al riparo da acqua e umidità.
- Per prestazioni di ascolto ottimali, assicurarsi che l'area circostante il diffusore wireless e il posizionamento del modulo di ricezione wireless (venduto separatamente) siano sgombri da ostacoli.

## Collegamento del kit SWA-8500S (venduto separatamente) alla Soundbar

Per provare il vero impianto audio surround wireless, collegare il kit di diffusori posteriori wireless Samsung (SWA-8500S, venduto separatamente) alla Soundbar.

1. Collegare il modulo ricevitore wireless ai 2 diffusori surround.
  - Il cavi dei diffusori sono identificati tramite un codice colore.

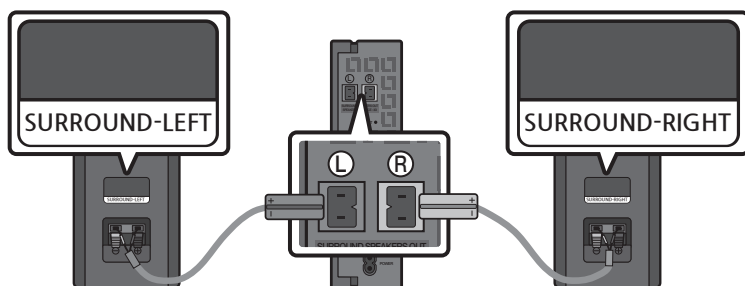



2. Dopo aver inserito il modulo ricevitore wireless in una presa elettrica, verificare che sia in stato di standby.
- L'indicatore LINK a LED (LED blu) sul Modulo ricevitore wireless lampeggia. Se il LED non lampeggia, premere il tasto **ID SET** sul retro del Modulo ricevitore wireless con la punta di una penna per 5~6 secondi fino a che l'indicatore LINK a LED lampeggia (in blu). Per ulteriori informazioni sul LED, fare riferimento al manuale utente del prodotto SWA-8500S.

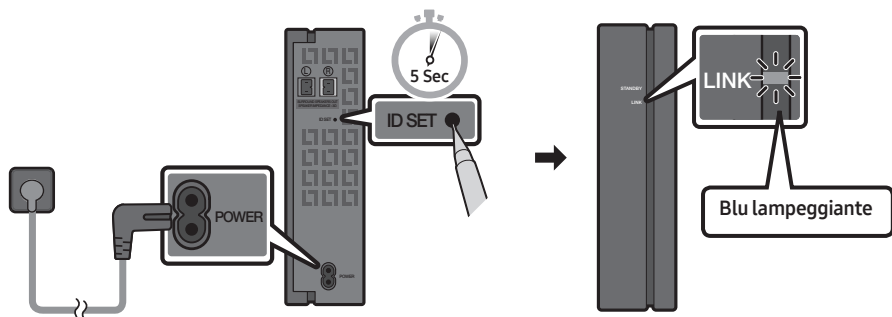

3. Tenere premuto il tasto **Su** del telecomando per almeno 5 secondi.
- Il messaggio **ID SET** viene visualizzato brevemente sul display della Soundbar, poi scompare.
  - La Soundbar si accenderà automaticamente una volta completata l'**ID SET**.

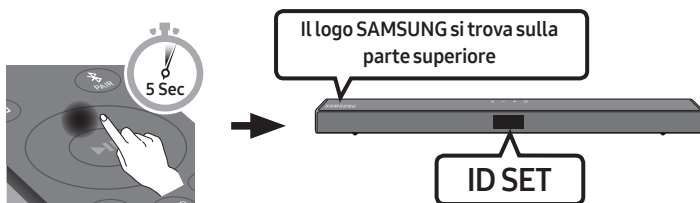

### ⚠ ATTENZIONE

- Se la Soundbar stava riproducendo musica al momento del collegamento al kit SWA-8500S, potrebbero udirsi alcune irregolarità emesse dal woofer durante il completamento della connessione.
4. Verificare che il LED LINK sia di colore blu fisso (connessione completata).

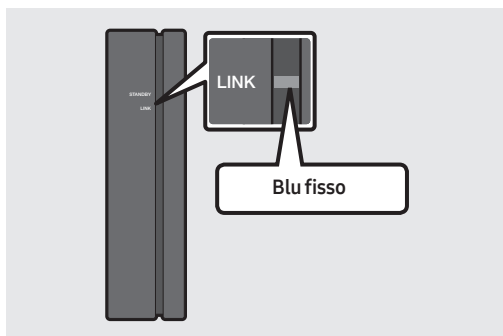

L'indicatore a LED LINK smette di lampeggiare e diventa blu fisso quando si stabilisce una connessione tra la Soundbar e il modulo ricevitore wireless.

5. Se il kit SWA-8500S non si connette, ripetere la procedura dal passaggio 2.

## 04 COLLEGAMENTO ALLA TV

È possibile ascoltare l'audio della TV dalla Soundbar grazie a connessioni cablate o wireless.

- Quando la Soundbar è collegata a specifici modelli di televisore Samsung, è possibile controllarla utilizzando il telecomando della TV.
  - Questa funzione è supportata dalle Smart TV Samsung del 2017 e successive che sono in grado di supportare il Bluetooth quando si collega la Soundbar alla TV con un cavo ottico.
  - Questa funzione consente inoltre di utilizzare il menu della TV per regolare il campo sonoro e diverse impostazioni, oltre al volume e alla funzione di muto.

### Metodo 1. Collegamento mediante un cavo

Quando i segnali di radiodiffusione sono di tipo Dolby Digital e nella TV il “Formato audio dell'uscita digitale” è impostato su PCM, si raccomanda di modificare l'impostazione passando a Dolby Digital. Una volta modificata l'impostazione, è possibile godere di una qualità audio più elevata. (Sul menu del TV le diciture per Dolby Digital e PCM potrebbero essere diverse a seconda del produttore del TV.)

#### Collegamento tramite un cavo ottico

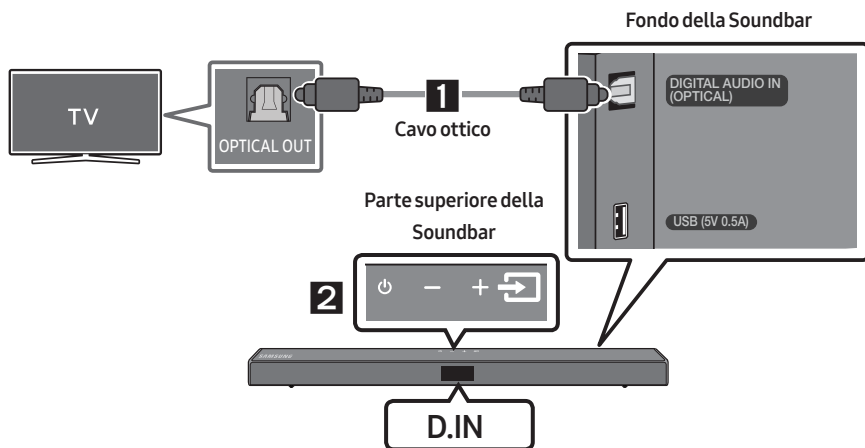

1. Collegare la presa jack **DIGITAL AUDIO IN (OPTICAL)** della Soundbar alla presa jack **OPTICAL OUT** della TV con un cavo ottico digitale.
2. Premere il tasto (**Sorgente**) sul pannello superiore o sul telecomando, quindi selezionare il modo “**D.IN**”.

## Collegamento di una TV tramite un cavo HDMI

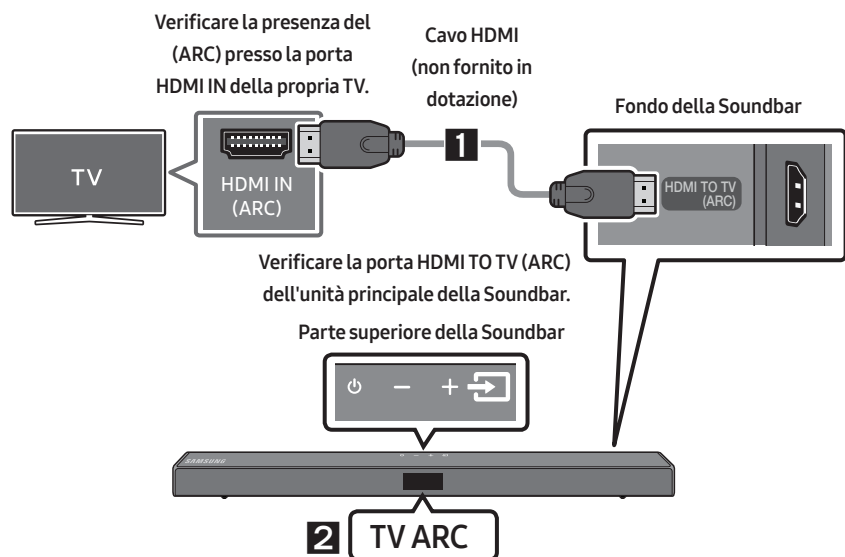

1. Con la Soundbar e la TV accese, collegare il cavo HDMI (non fornito in dotazione) come illustrato nella figura.
2. **"TV ARC"** compare nella finestra di visualizzazione dell'unità principale della Soundbar e la Soundbar riproduce l'audio della TV.
  - Se l'audio della TV è inudibile, premere il tasto (Sorgente) sul telecomando o sulla parte superiore della Soundbar per passare al modo **"D.IN"**. Sullo schermo vengono visualizzati **"D.IN"** e **"TV ARC"** in sequenza e viene riprodotto l'audio della TV.
  - Se **"TV ARC"** non compare nella finestra di visualizzazione dell'unità principale della Soundbar, verificare che il cavo HDMI (non fornito in dotazione) sia collegato alla porta corretta.
  - Utilizzare i tasti del volume del telecomando della TV per regolare il volume della Soundbar.

### NOTE

- L'HDMI è un'interfaccia che permette la trasmissione digitale di dati audio e video con un singolo connettore.
- Se la TV è dotata di una porta ARC, collegare il cavo HDMI all'ingresso HDMI IN (ARC).
- Consigliamo l'uso di un cavo HDMI coreless, se possibile. Se si utilizza un cavo HDMI cored, usarne uno il cui diametro sia inferiore ai 14 mm.
- Questa funzione non è disponibile, se il cavo HDMI non supporta l'ARC.

## Metodo 2. Connessione wireless

### Connessione di una TV mediante Bluetooth

In caso di connessione di una TV mediante Bluetooth, è possibile percepire l'audio stereo senza i fastidi dovuti al cablaggio.

- È possibile connettere solo una TV alla volta.

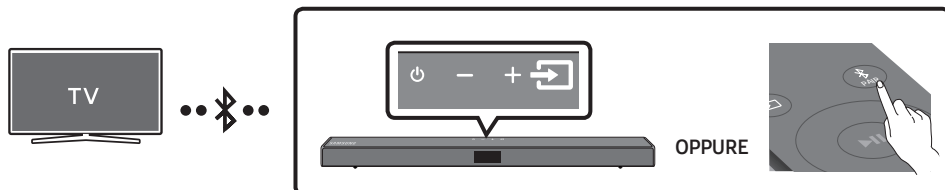

### La connessione iniziale

1. Premere il tasto **PAIR** sul telecomando per accedere alla modalità **"BT PAIRING"**.  
**(OPPURE)** a. Premere il tasto **Sorgente** sul pannello superiore, quindi selezionare **"BT"**.  
**"BT"** passa automaticamente in pochi secondi a **"BT PAIRING"** oppure a **"BT READY"** se presente un record di connessione.  
b. Quando compare **"BT READY"**, tenere premuto il tasto **Sorgente** nel pannello superiore della Soundbar per più di 5 secondi per visualizzare **"BT PAIRING"**.
2. Selezionare il modo Bluetooth sulla TV. (Per ulteriori informazioni, consultare il manuale della TV.)
3. Selezionare **"[AV] Samsung Soundbar T5-Series"** dall'elenco visualizzato nella schermata della TV. Una Soundbar disponibile è indicata con **"Need Pairing"** o **"Paired"** nell'elenco dei dispositivi Bluetooth della TV. Per connettersi alla Soundbar, selezionare il messaggio e stabilire una connessione.
  - Una volta connessa la TV, viene visualizzato il messaggio **[Nome TV] → "BT"** sul display frontale della Soundbar.
4. Ora è possibile percepire l'audio della TV dalla Soundbar.

### Se il dispositivo non riesce a connettersi

- Se la voce relativa alla Soundbar precedentemente connessa (ad es. **"[AV] Samsung Soundbar T5-Series"**) compare nell'elenco, cancellatela.
- Ripetere quindi i passaggi da 1 a 3.

### NOTA



- Una volta connessa la Soundbar alla TV per la prima volta, utilizzare la modalità **"BT READY"** per la riconnessione.

## Disconnessione della Soundbar dalla TV

Premere il tasto  (**Sorgente**) sul pannello superiore o sul telecomando, quindi passare a un modo qualsiasi eccetto "BT".

- La disconnessione richiede tempo perché la TV deve ricevere una risposta dalla Soundbar. (Il tempo necessario potrebbe variare a seconda del modello di TV.)
- Per annullare la connessione Bluetooth automatica tra la Soundbar e il TV, premere il tasto **Sinistra** del telecomando per 5 secondi con la Soundbar in stato "BT READY". (Attivazione → Disattivazione)

## Qual è la differenza tra BT READY e BT PAIRING?

- **BT READY** : in questa modalità è possibile cercare delle TV già connesse in passato o connettere alla Soundbar un dispositivo mobile connesso in passato.
- **BT PAIRING** : in questa modalità, è possibile connettere un nuovo dispositivo alla Soundbar. (Premere il tasto  **PAIR** sul telecomando o tenere premuto il tasto  (**Sorgente**) nella parte superiore della Soundbar per più di 5 secondi mentre la Soundbar è in modo "BT".)

## NOTE

- Se viene richiesto un codice PIN durante la connessione a un dispositivo Bluetooth, immettere <0000>.
- Nel modo di connessione Bluetooth, la connessione Bluetooth viene persa se la distanza tra la Soundbar e il dispositivo Bluetooth supera i 10 m.
- La Soundbar si spegne automaticamente dopo 20 minuti nello stato Pronto.
- La Soundbar potrebbe non essere in grado di effettuare la ricerca o la connessione Bluetooth correttamente nelle seguenti condizioni:
  - Se la Soundbar è circondata da un potente campo elettrico.
  - Se due o più dispositivi Bluetooth sono associati contemporaneamente alla Soundbar.
  - Se il dispositivo Bluetooth è spento, fuori posto o presenta malfunzionamenti.
- I dispositivi elettronici potrebbero causare interferenze radio. I dispositivi che generano onde elettromagnetiche, come ad esempio forni a microonde, LAN wireless e così via, devono essere tenuti lontano dall'unità principale della Soundbar.

# 05 COLLEGAMENTO DI UN DISPOSITIVO ESTERNO

È possibile connettere un dispositivo esterno tramite una connessione cablata o Bluetooth per riprodurre l'audio attraverso la Soundbar.

## Collegamento tramite un cavo ottico

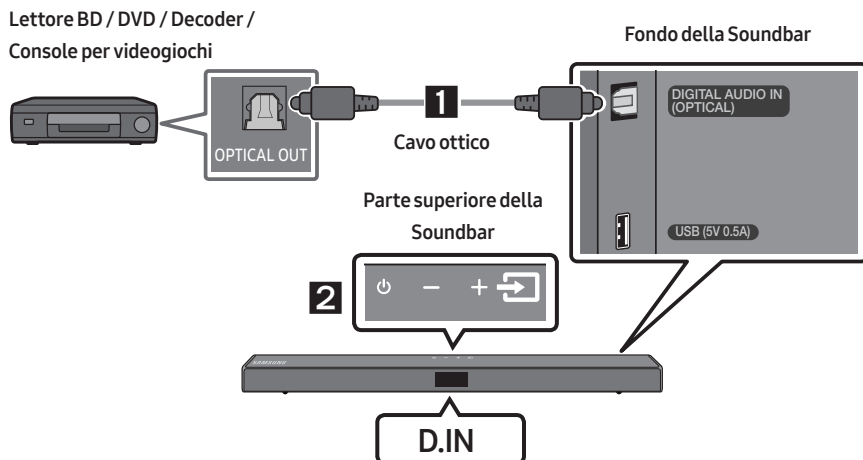

1. Collegare il **DIGITAL AUDIO IN (OPTICAL)** all'unità principale alla presa jack OPTICAL OUT del dispositivo sorgente utilizzando un cavo ottico digitale.
2. Selezionare il modo "D.IN" premendo il tasto  (**Sorgente**) sul pannello superiore o sul telecomando.

## Collegamento tramite un cavo HDMI

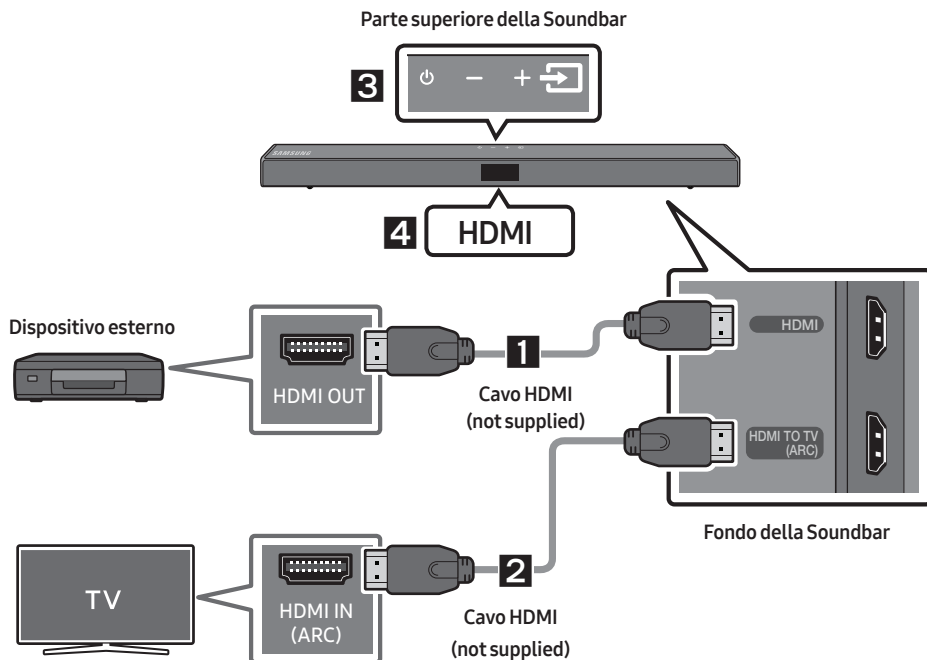

1. Collegare un cavo HDMI (non fornito in dotazione) dalla presa jack **HDMI**, situata sul retro del prodotto, alla presa jack HDMI OUT del dispositivo digitale.
2. Collegare un cavo HDMI (non fornito in dotazione) dalla presa jack **HDMI TO TV (ARC)**, situata sul retro del prodotto, alla presa jack HDMI IN della TV.
3. Premere il tasto  (**Sorgente**) sul pannello superiore o sul telecomando, quindi selezionare "HDMI".
4. Il modo "HDMI" è visualizzato sul pannello display della Soundbar e l'audio viene riprodotto.

# 06 COLLEGAMENTO DI UN DISPOSITIVO DI MEMORIA USB

È possibile riprodurre tramite la Soundbar file musicali contenuti in dispositivi di memoria.

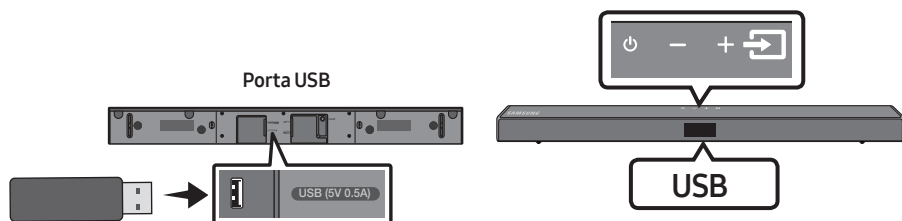

1. Connettere il dispositivo USB alla porta USB nella parte inferiore del prodotto.
2. Premere il tasto  (Sorgente) sul pannello superiore o sul telecomando, quindi selezionare "USB".
3. Nel display viene visualizzato "USB".
4. Riprodurre file musicali dal dispositivo di memoria tramite la Soundbar.
  - La Soundbar si spegne automaticamente (Auto Power Down) se non è stato collegato alcun dispositivo USB per più di 20 minuti.

## Elenco della compatibilità

Estensione	Codec	Frequenza di campionamento	Velocità di trasmissione
*.mp3	MPEG 1 Layer2	16 kHz ~ 48 kHz	80 ~ 320 kbps
	MPEG 1 Layer3	16 kHz ~ 48 kHz	80 ~ 320 kbps
	MPEG 2 Layer3	16 kHz ~ 48 kHz	80 ~ 320 kbps
	MPEG 2.5 Layer3	16 kHz ~ 48 kHz	80 ~ 320 kbps
*.wma	Wave_Format_MSAudio1	16 kHz ~ 48 kHz	56 ~ 128 kbps
	Wave_Format_MSAudio2	16 kHz ~ 48 kHz	56 ~ 128 kbps
*.aac	AAC	16 kHz ~ 96 kHz	48 ~ 320 kbps
	AAC-LC	16 kHz ~ 96 kHz	128 ~ 192 kbps 5,1 canali 320 kbps
	HE-AAC	24 kHz ~ 96 kHz	48 ~ 64 kbps 5,1 canali 160 kbps
*.wav	-	16 kHz ~ 48 kHz	fino a 3000 kbps
*.ogg	OGG 1.1.0	16 kHz ~ 48 kHz	50 ~ 500 kbps

- Se nel dispositivo USB sono presenti troppi file e cartelle, la Soundbar potrebbe impiegare qualche istante per l'accesso a e la riproduzione dei file.



# 07 CONNESSIONE DI UN DISPOSITIVO MOBILE

## Connessione tramite Bluetooth

In caso di connessione di un dispositivo mobile mediante Bluetooth, è possibile percepire l'audio stereo senza i fastidi dovuti al cablaggio.

- La connessione è limitata a una TV o a due dispositivi Bluetooth contemporaneamente.

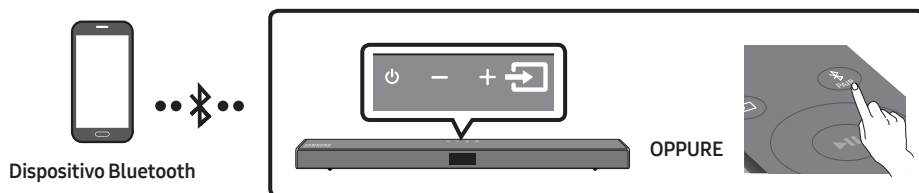

### La connessione iniziale

1. Premere il tasto **PAIR** sul telecomando per accedere alla modalità **"BT PAIRING"**.  
**(OPPURE)** a. Premere il tasto **(Sorgente)** sul pannello superiore, quindi selezionare **"BT"**.  
**"BT"** passa automaticamente in pochi secondi a **"BT PAIRING"** oppure a **"BT READY"** se presente un record di connessione.  
b. Quando compare **"BT READY"**, tenere premuto il tasto **(Sorgente)** nel pannello superiore della Soundbar per più di 5 secondi per visualizzare **"BT PAIRING"**.
2. Selezionare **"[AV] Samsung Soundbar T5-Series"** all'elenco visualizzato.
  - Quando una Soundbar è connessa al dispositivo Bluetooth, nel display frontale viene visualizzato il messaggio **[Nome dispositivo Bluetooth] → "BT"**.
3. Riprodurre file musicali dal dispositivo, connesso tramite Bluetooth, tramite la Soundbar.



### Se il dispositivo non riesce a connettersi

- Se la voce relativa alla Soundbar precedentemente connessa (ad es. **"[AV] Samsung Soundbar T5-Series"**) compare nell'elenco, cancellatela.
- Quindi ripetere i passaggi 1 e 2.

### NOTA

- Una volta connessa la Soundbar al dispositivo mobile per la prima volta, utilizzare la modalità **"BT READY"** per la riconnessione.

## Qual è la differenza tra BT READY e BT PAIRING?

- **BT READY** : in questa modalità è possibile cercare delle TV già connesse in passato o connettere alla Soundbar un dispositivo mobile connesso in passato.
- **BT PAIRING** : in questa modalità, è possibile connettere un nuovo dispositivo alla Soundbar (Premere il tasto  PAIR sul telecomando o tenere premuto il tasto  (Sorgente) nella parte superiore della Soundbar per più di 5 secondi mentre la Soundbar è in modo "BT".)

## NOTE

- Se viene richiesto un codice PIN durante la connessione a un dispositivo Bluetooth, immettere <0000>.
- Nel modo di connessione Bluetooth, la connessione Bluetooth viene persa se la distanza tra la Soundbar e il dispositivo Bluetooth supera i 10 m.
- La Soundbar si spegne automaticamente dopo 20 minuti nello stato Pronto.
- La Soundbar potrebbe non essere in grado di effettuare la ricerca o la connessione Bluetooth correttamente nelle seguenti condizioni:
  - Se la Soundbar è circondata da un potente campo elettrico.
  - Se si effettua l'associazione di diversi dispositivi Bluetooth con la Soundbar in contemporanea.
  - Se il dispositivo Bluetooth è spento, fuori posto o presenta malfunzionamenti.
- I dispositivi elettronici potrebbero causare interferenze radio. I dispositivi che generano onde elettromagnetiche, come ad esempio forni a microonde, LAN wireless e così via, devono essere tenuti lontano dall'unità principale della Soundbar.
- Il Soundbar supporta i dati SBC (44,1kHz, 48kHz).
- Effettuare il collegamento esclusivamente a un dispositivo Bluetooth che supporti la funzione A2DP (AV).
- Non è possibile collegare il Soundbar a un dispositivo Bluetooth che supporta soltanto la funzione HF (Hands Free).
- Una volta stabilito il collegamento tra la Soundbar e un dispositivo Bluetooth, selezionando "[AV] Samsung Soundbar T5-Series" dall'elenco dei dispositivi trovati, la Soundbar passa automaticamente al modo "BT".
  - Disponibile solo se il Soundbar è elencato tra i dispositivi collegati al dispositivo Bluetooth.  
(Il dispositivo Bluetooth e il Soundbar devono essere stati collegati in precedenza almeno una volta).
- Il Soundbar appare nell'elenco dei dispositivi cercati del dispositivo Bluetooth solo se il Soundbar visualizza "BT READY".

## Accensione Bluetooth Power (SOUND MODE)

Quando la funzione Accensione Bluetooth Power è attivata e il Soundbar è spento, se un dispositivo Bluetooth collegato in precedenza prova a collegarsi al Soundbar, il Soundbar si accende automaticamente.

1. Tenere premuto il tasto **SOUND MODE** sul telecomando per più di 5 secondi mentre si accende la Soundbar.
2. "ON-BLUETOOTH POWER" viene visualizzato sul display della Soundbar.

## Disconnettere il dispositivo Bluetooth dalla Soundbar

È possibile scollegare il dispositivo Bluetooth dall'Soundbar. Per le istruzioni, vedere il manuale utente del dispositivo Bluetooth.

- L'Soundbar viene scollegato.
- Una volta disconnessa la Soundbar dal dispositivo Bluetooth, nel suo display frontale verrà visualizzato il messaggio **"BT DISCONNECTED"**.

## Disconnessione della Soundbar dal dispositivo Bluetooth

Premere il tasto  (**Sorgente**) sul pannello superiore o sul telecomando, quindi passare a un modo qualsiasi eccetto **"BT"**.

- La disconnessione richiede tempo perché il dispositivo Bluetooth deve ricevere una risposta dalla Soundbar. (Il tempo di disconnessione potrebbe variare a seconda del dispositivo Bluetooth)
- Una volta disconnessa la Soundbar dal dispositivo Bluetooth, nel suo display frontale verrà visualizzato il messaggio **"BT DISCONNECTED"**.

### **NOTE**

- In modo di connessione Bluetooth, la connessione cade se la distanza tra l'Soundbar e il dispositivo Bluetooth supera 10 m.
- L'Soundbar si spegne automaticamente dopo 20 minuti in modo Pronto.

## **Ulteriori informazioni sul Bluetooth**

Bluetooth è una tecnologia che permette di collegare facilmente tra di loro dispositivi compatibili con Bluetooth attraverso una connessione wireless a breve raggio.

- Il dispositivo Bluetooth può provocare rumorosità o malfunzionamenti, a seconda delle condizioni di utilizzo, se:
  - Una parte del corpo è a contatto con il sistema di ricezione / di trasmissione del dispositivo Bluetooth o dell'Soundbar.
  - È soggetto a variazioni elettriche dovute a interferenze derivanti da riflessioni dei segnali su pareti, spigoli o tramezzature d'ufficio.
  - È esposto a interferenze elettriche derivanti da dispositivi della stessa banda di frequenza, incluse apparecchiature mediche, forni a microonde e LAN wireless.
- Collegare l'Soundbar al dispositivo Bluetooth mantenendo una distanza ravvicinata.
- Maggiore è la distanza tra l'Soundbar e il dispositivo Bluetooth, peggiore è la qualità. Se la distanza supera il raggio d'azione del Bluetooth, la connessione si interrompe.
- In aree a bassa sensibilità di ricezione, la connessione Bluetooth potrebbe non funzionare correttamente.
- Il collegamento Bluetooth funziona solo nelle vicinanze del dispositivo. La connessione viene automaticamente interrotta se la distanza è superiore a questo limite. La qualità del suono si riduce in presenza di ostacoli quali pareti o porte, anche entro il limite indicato.
- Questo dispositivo wireless potrebbe causare interferenze elettriche durante il suo funzionamento.

## Connessione multipla Bluetooth

La Soundbar può essere connessa a 2 dispositivi Bluetooth contemporaneamente.



1. Connettere la Soundbar a un massimo di due dispositivi Bluetooth. (Consultare la pagina 17)
2. Riprodurre la musica da uno dei dispositivi Bluetooth connessi mentre ne sono connessi due.
3. Per riprodurre la musica dal dispositivo Bluetooth "B" durante la riproduzione dal dispositivo "A", mettere in pausa o arrestare la riproduzione dal dispositivo "A", quindi avviare la riproduzione dal dispositivo "B".
  - Non verrà cambiato dispositivo se la musica verrà riprodotta dal dispositivo "B" senza aver prima messo in pausa o arrestato il dispositivo "A".

## Associazione Bluetooth multipla

### Come associare più dispositivi alla Soundbar

1. Accendere la Soundbar.
2. Su una sorgente, tenere premuto il tasto  (**Sorgente**) sulla parte superiore della Soundbar per più di 5 secondi affinché la Soundbar passi alla modalità "**BT PAIRING**", quindi sulla parte laterale del dispositivo Bluetooth attivare il Bluetooth e selezionare la Soundbar dall'elenco di dispositivi disponibili. La Soundbar si conatterà automaticamente al dispositivo Bluetooth.
3. È possibile associare e connettere alla Soundbar un secondo dispositivo Bluetooth utilizzando lo stesso metodo.

Se si tenta di connettere un terzo dispositivo, un dispositivo connesso che non sta riproducendo alcun audio perderà la sua connessione Bluetooth, ma resterà comunque associato alla Soundbar.
4. Con lo stesso metodo, è possibile associare fino a 8 dispositivi Bluetooth, ma solo gli ultimi 2 resteranno connessi contemporaneamente alla Soundbar.

### NOTE





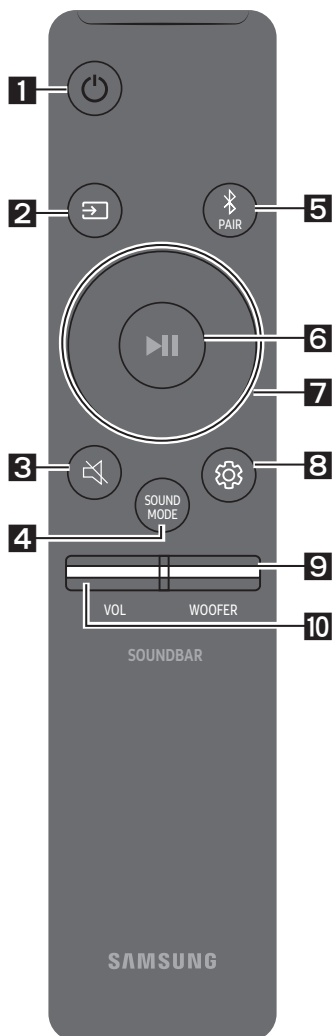

- È possibile connettere contemporaneamente alla Soundbar solo 1 TV Samsung o 2 dispositivi Bluetooth.
- La Soundbar verrà disconnessa dai dispositivi Bluetooth se riceverà una richiesta di connessione da un TV Samsung.





# 08 UTILIZZO DEL TELECOMANDO

## Come utilizzare il telecomando

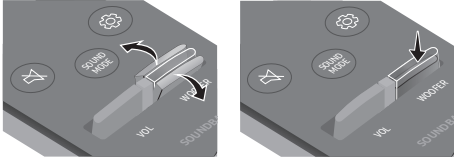

<b>1</b>	 <b>Alimentazione</b>	Consente di accendere e spegnere la Soundbar.
<b>2</b>	 <b>Sorgente</b>	Premere per selezionare una sorgente collegata alla Soundbar.
<b>3</b>	 <b>Muto</b>	Premere il tasto  ( <b>Muto</b> ) per disattivare l'audio. Premerlo nuovamente per riattivare l'audio.
<b>4</b>	 <b>SOUND MODE</b>	Consente di selezionare l'effetto sonoro desiderato scegliendo tra <b>STANDARD</b> , <b>SURROUND SOUND</b> , <b>GAME</b> , <b>SMART</b> o <b>DTS VIRTUAL:X</b> . <ul style="list-style-type: none"><li>– <b>STANDARD</b> Emette l'audio originale.</li><li>– <b>SURROUND SOUND</b> Fornisce un campo sonoro più ampio di quello standard.</li><li>– <b>GAME</b> Fornisce l'audio stereoscopico che consente la piena immersione nell'azione di gioco.</li><li>– <b>SMART</b> Analizza il contenuto in tempo reale e fornisce automaticamente il campo sonoro ottimale in base alle caratteristiche del contenuto.</li><li>– <b>DTS VIRTUAL:X</b> Audio 3D immersivo da qualsiasi contenuto.</li></ul>

	<ul style="list-style-type: none"> <li>• <b>DRC (Dynamic Range Control)</b> Consente di applicare il controllo della gamma dinamica alle tracce Dolby Digital. Tenere premuto il tasto <b>SOUND MODE</b> mentre la Soundbar è spenta per attivare o disattivare il DRC (Dynamic Range Control). Se DRC è acceso, si riduce il volume dell'audio. (L'audio potrebbe essere distorto.)</li> <li>• <b>Bluetooth Power</b> Questa funzione accende automaticamente la Soundbar nel momento in cui riceve una richiesta di connessione da una TV o da un dispositivo Bluetooth già connessi in passato. La funzione è Attiva per impostazione predefinita. <ul style="list-style-type: none"> <li>– Tenere premuto il tasto <b>SOUND MODE</b> per più di 5 secondi per disattivare la funzione Bluetooth Power.</li> </ul> </li> </ul>
<p><b>5</b></p>  <p><b>Bluetooth PAIR</b></p>	<p>Premere il tasto  <b>PAIR</b>. Sul display della Soundbar viene visualizzato <b>"BT PAIRING"</b>. In questa modalità è possibile connettere la Soundbar a un nuovo dispositivo Bluetooth selezionando la Soundbar dall'elenco di ricerca del dispositivo Bluetooth.</p>
<p><b>6</b></p>  <p><b>Riproduci / Sospendi</b></p>	<p>Premere il tasto  per sospendere temporaneamente la riproduzione di un file musicale. Premendo nuovamente il tasto, si riavvia la riproduzione</p>
<p><b>7</b></p>  <p><b>Su/Giù/ Sinistra/ Destra</b></p>	 <p><b>Premere le aree indicate per selezionare Su/Giù/Sinistra/ Destra.</b></p> <p>Premere Su/Giù/Sinistra/Destra sul tasto per selezionare o impostare funzioni.</p> <ul style="list-style-type: none"> <li>• <b>Ripeti</b> Per utilizzare la funzione Ripeti nel modo <b>"USB"</b>, premere il tasto <b>Su</b>.</li> <li>• <b>Salta brano</b> Premere il tasto <b>Destra</b> per selezionare il file musicale successivo. Premere il tasto <b>Sinistra</b> per selezionare il file musicale precedente.</li> <li>• <b>ID SET</b> Tenere premuto il tasto <b>Su</b> per 5 secondi per completare l'<b>ID SET</b> (in caso di connessione a un elemento accessorio).</li> </ul>

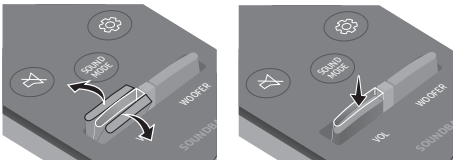
	<ul style="list-style-type: none"> <li>• <b>Funzione di limitazione del volume</b> Per proteggere l'udito dell'utente, la funzione Limitazione volume limita il volume a 20 se la Soundbar viene accesa quando il volume è più alto di 20. <ul style="list-style-type: none"> <li>– Il valore predefinito per la funzione Limitazione volume è Non attiva. Per utilizzarla è necessario attivarla.</li> <li>– Se attivata, la funzione Limitazione volume rimane attiva anche se il dispositivo viene spento.</li> <li>– Per attivare o disattivare la funzione Limitazione volume, tenere premuto il tasto <b>Giù</b> sul telecomando per 5 secondi. Quando la funzione Limitazione volume è disattivata, sul display anteriore verrà visualizzato "<b>V FREE</b>". Quando la funzione è attiva, verrà visualizzato "<b>V LOCK</b>".</li> </ul> </li> </ul>
<p><b>8</b></p>  <p><b>Controllo audio</b></p>	<p>È possibile selezionare <b>TREBLE</b>, <b>BASS</b> o <b>AUDIO SYNC</b>.</p> <ul style="list-style-type: none"> <li>• Per controllare il volume dell'audio di alti e bassi, premere il tasto <b>Controllo audio</b> per selezionare <b>TREBLE</b> o <b>BASS</b>, quindi regolare il volume tra -6~+6 utilizzando i tasti <b>Su/Giù</b>.</li> <li>• Tenere premuto il pulsante  (<b>Controllo audio</b>) per circa 5 secondi per regolare il suono di ciascuna banda di frequenza. È possibile utilizzare i pulsanti <b>Sinistra/Destra</b> per selezionare 150 Hz, 300 Hz, 600 Hz, 1,2 kHz, 2,5 kHz, 5 kHz e 10 kHz e ciascuna selezione può essere regolata tra -6 e +6 mediante i pulsanti <b>Su/Giù</b>.</li> <li>• Se il video della TV e l'audio della Soundbar non sono sincronizzati, premere il tasto <b>Controllo audio</b> per selezionare <b>AUDIO SYNC</b>, quindi impostare il ritardo audio tra 0~300 millisecondi utilizzando i tasti <b>Su/Giù</b>. (Non disponibile nel modo "<b>USB</b>" o "<b>BT</b>".)</li> <li>• La funzione <b>AUDIO SYNC</b> è supportata soltanto in alcune funzioni.</li> </ul>
<p><b>9</b></p>  <p><b>WOOFER</b></p>	 <p>Far oscillare il tasto <b>WOOFER</b> avanti o indietro per regolare il volume del subwoofer a -12 o tra -6 e +6. Per impostare il volume del subwoofer su 0, premere il tasto.</p>
<p><b>10</b></p>  <p><b>VOL</b></p>	 <p>Far oscillare il tasto <b>VOL</b> avanti o indietro per regolare il volume.</p> <ul style="list-style-type: none"> <li>• <b>Muto</b> Premere il tasto <b>VOL</b> per disattivare l'audio. Premerlo nuovamente per riattivare l'audio.</li> </ul>

# Regolazione del volume della Soundbar tramite il telecomando di una TV

Se si è in possesso di una TV Samsung, è possibile regolare il volume della Soundbar utilizzando il telecomando a infrarossi fornito in dotazione con la TV Samsung.

Prima di tutto utilizzare il menu della TV Samsung per impostare l'audio della TV sui diffusori esterni, dopodiché utilizzare il telecomando Samsung per controllare il volume della Soundbar. Per ulteriori informazioni, consultare il manuale utente della TV. La modalità predefinita per questa funzione è il controllo mediante un telecomando Samsung. Se la propria TV non è una TV Samsung, seguire le indicazioni sotto riportate per modificare le impostazioni relative alla funzione.

## 1. Spegnere la Soundbar.

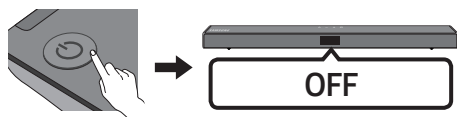

Se non si desidera utilizzare questa funzione, tenere premuto il tasto **WOOFER** verso l'alto per 5 secondi ripetutamente finché non viene visualizzato il messaggio "OFF-TV REMOTE" nel display.

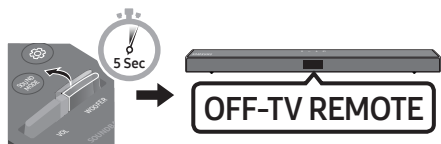

Se si desidera controllare la Soundbar con il telecomando della propria TV, tenere premuto il tasto **WOOFER** verso l'alto per 5 secondi ripetutamente finché non viene visualizzato il messaggio "ALL-TV REMOTE". Dopodiché utilizzare il menu della propria TV per selezionare i diffusori esterni.

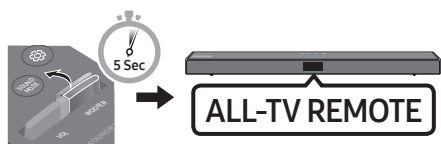

- Se si desidera ripristinare la modalità predefinita della Soundbar (controllo mediante il telecomando di un TV Samsung), tenere premuto verso l'alto il tasto **WOOFER** per 5 secondi ripetutamente fino a quando sul display non appare "SAMSUNG-TV REMOTE".

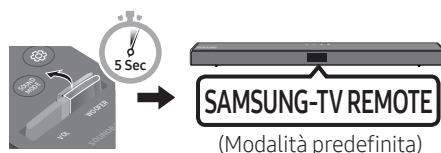

- Ogni volta in cui si tiene premuto il tasto **WOOFER** verso l'alto per 5 secondi, la modalità cambia seguendo quest'ordine: "SAMSUNG-TV REMOTE" (Modalità predefinita) → "OFF-TV REMOTE" → "ALL-TV REMOTE".
- Questa funzione potrebbe non essere disponibile a seconda del telecomando.
- Produttori che supportano questa funzione: VIZIO, LG, Sony, Sharp, PHILIPS, PANASONIC, TOSHIBA, Hisense, RCA



## Utilizzo dei pulsanti nascosti (pulsanti con più di una funzione)

Tasto nascosto		Pagina di riferimento
Tasto del telecomando	Funzione	
WOOFER (Su)	Acceso/Spento Telecomando della TV (Standby)	Pagina 24
Sinistra	Accensione/Spegnimento della connessione automatica TV (BT Pronto)	Pagina 13
Su	ID SET (Standby)	Pagina 22
Giù	Acceso/Spento Limitazione del volume (Standby)	Pagina 23
 (Controllo audio)	EQ 7 bande	Pagina 23
SOUND MODE	DRC ON/OFF (Standby)	Pagina 22
	Bluetooth Power	Pagina 22

## Specifiche di uscita per diverse modalità di effetti sonori

Effetto		Ingresso	Uscita	
			Senza kit di diffusori posteriori wireless	Con kit di diffusori posteriori wireless
 <b>SOUND MODE</b>	STANDARD	2.0 canali	2.1 canali	4.1 canali
		5.1 canali	2.1 canali	4.1 canali
	SURROUND SOUND	2.0 canali	2.1 canali	4.1 canali
		5.1 canali	2.1 canali	4.1 canali
	GAME	2.0 canali	2.1 canali	4.1 canali
		5.1 canali	2.1 canali	4.1 canali
	SMART	2.0 canali	2.1 canali	4.1 canali
		5.1 canali	2.1 canali	4.1 canali
	DTS VIRTUAL:X	2.0 canali	2.1 canali	4.1 canali
		5.1 canali	2.1 canali	4.1 canali

- È possibile acquistare il kit di diffusori posteriori wireless Samsung separatamente. Per acquistare un kit, contattare il venditore da cui avete acquistato la Soundbar.

# 09 INSTALLAZIONE DEL SUPPORTO A PARETE

## Precauzioni per l'installazione

- Installare solamente su pareti verticali.
- Non installare in luoghi caratterizzati da alte temperature e livelli di umidità.
- Verificare che la parete sia sufficientemente robusta da sostenere il peso del prodotto. In caso contrario, provvedere a rinforzare la parete o scegliere un altro luogo di installazione.
- Acquistare e utilizzare viti e ancoraggi di fissaggio adatti alla tipologia di parete scelta (cartongesso, ferro, legno, ecc.). Se possibile, fissare le viti di supporto ai montanti della parete.
- Acquistare viti per il montaggio a parete a seconda della tipologia e dello spessore del muro su cui si intende montare la Soundbar.
  - Diametro: M5
  - Lunghezza: si consiglia 35 mm o maggiore.
- Collegare i cavi dall'unità ai dispositivi esterni prima di installare la Soundbar sulla parete.
- Assicurarsi che l'unità sia spenta e scollegata dalla rete elettrica prima di installarla. In caso contrario, potrebbe provocare scosse elettriche.

## Componenti per il montaggio a parete



### Guida per il montaggio a parete



Rondella di fissaggio



Vite



### Supporto per montaggio a parete

1. Posizionare la **Guida per il montaggio a parete** contro la superficie della parete.
  - La **Guida per il montaggio a parete** deve essere livellata.
  - Se la TV è montata sulla parete, installare la Soundbar almeno 5 cm sotto la TV.

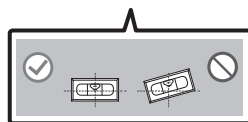

2. Allineare la **Linea centrale della Guida per il montaggio a parete** con il centro della TV (in caso di montaggio della Soundbar sotto la TV), quindi fissare la **Guida per il montaggio a parete** alla parete con del nastro adesivo.

- Se non si intende montare la Soundbar sotto una TV, posizionare la **Linea centrale** al centro dell'area di installazione.

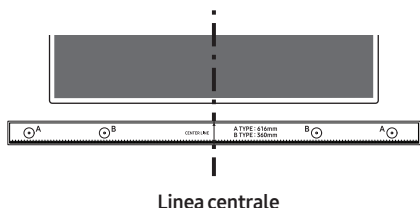

3. Con la punta di una penna o di una matita temperata forare il centro delle immagini **B-TYPE** su ciascuna estremità della Guida per contrassegnare i punti destinati ai fori delle viti di supporto, quindi rimuovere la **Guida per il montaggio a parete**.

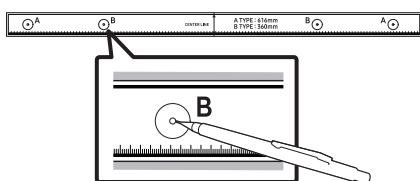

4. Utilizzando una punta da trapano delle giuste dimensioni, praticare un foro nella parete in corrispondenza di ciascun segno.

- Se i segni non corrispondono alle posizioni di montanti, assicurarsi di inserire ancoraggi o tasselli appropriati nei fori prima di inserire le viti di supporto. Se si utilizzano ancoraggi o tasselli, assicurarsi che i fori praticati siano sufficientemente grandi da accogliere gli ancoraggi o i tasselli utilizzati.

5. Far passare una vite (non fornita in dotazione) attraverso ciascuna **Rondella di fissaggio**, quindi avvitare saldamente ciascuna vite in un apposito foro.

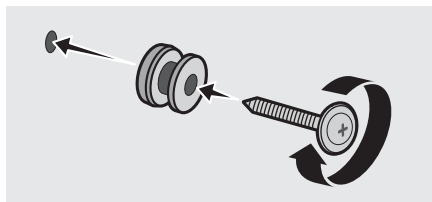

6. Installare 2 **Supporto per montaggio a parete** con l'orientamento corretto sul fondo della Soundbar, utilizzando 2 **Viti**.

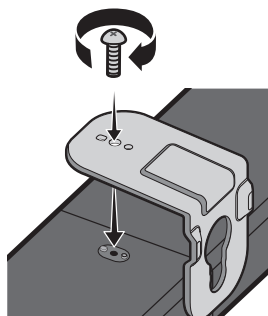

- Durante l'assemblaggio, assicurarsi che la parte a sospensione dei **Supporti per montaggio a parete** sia situata dietro la parte posteriore della Soundbar.

Retro della Soundbar

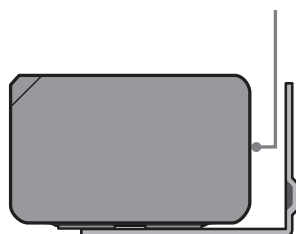

Estremità destra della Soundbar

7. Installare la Soundbar con gli accessori  
**Supporti per montaggio a parete** appendendo i **Supporti per montaggio a parete** alle **Rondelle di fissaggio** sulla parete.

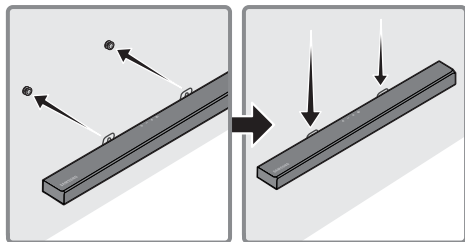

8. Far scorrere la Soundbar verso il basso come illustrato di seguito, in modo che le **Supporto per montaggio a parete** si appoggino saldamente sulle **Rondella di fissaggio**.

- Inserire le **Rondella di fissaggio** nella parte larga (fondo) delle **Supporto per montaggio a parete**, quindi far scorrere le **Supporto per montaggio a parete** verso il basso, in modo che le **Supporto per montaggio a parete** si appoggino saldamente sulle **Rondella di fissaggio**.

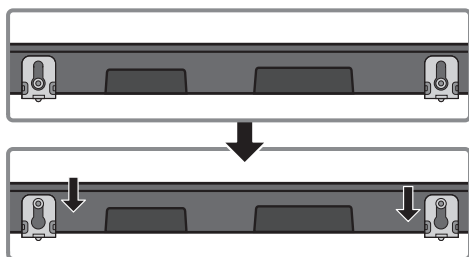

## 10 AGGIORNAMENTO DEL SOFTWARE

In futuro Samsung potrebbe fornire aggiornamenti del firmware del sistema della Soundbar.

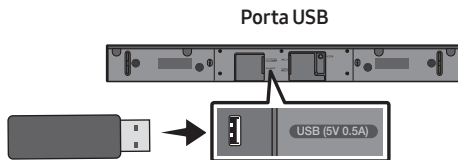

Se viene messo a disposizione un aggiornamento, è possibile aggiornare il firmware collegando un dispositivo USB, su cui è stato preventivamente salvato l'aggiornamento del firmware, alla porta USB della Soundbar. Per ulteriori informazioni su come scaricare i file di aggiornamento, visitare il sito Web Samsung Electronics all'indirizzo ([www.samsung.com](http://www.samsung.com) → Support).

Selezionare quindi il tipo di prodotto o fornire il numero di modello della Soundbar, selezionare l'opzione Software & Apps, quindi Downloads. Tenere presente che i nomi delle opzioni possono variare.

### Come verificare la versione del firmware

1. Spegnerne la Soundbar.
2. Tenere premuto il tasto  (**Controllo audio**) sul telecomando per circa 5 secondi.
3. Ogni versione viene visualizzata sul display della Soundbar nel seguente ordine.  
(Versione del software → **HDMI** → **Tx** → **Rx**)
  - **Tx** : modulo di trasmissione wireless nella Soundbar.
  - **Rx** : modulo di ricezione wireless nella Subwoofer.
  - **DISPLAY VERSIONE R2**
    - Nessuna connessione R2 posteriore---
    - Connessione R2xxx posteriore

## Procedura per l'aggiornamento

**Importante:** la funzione di aggiornamento rimuove tutte le impostazioni dell'utente. Si raccomanda di prendere nota delle proprie impostazioni in modo da poterle reimpostare con facilità dopo l'aggiornamento, tenendo presente che l'aggiornamento del firmware ripristina anche il collegamento al subwoofer.

1. Connettere la chiavetta USB alla porta USB del computer.

**Importante:** assicurarsi che la chiavetta USB non contenga file musicali. In caso contrario l'aggiornamento del firmware potrebbe non riuscire.

2. Visitare il sito Samsung su ([samsung.com](http://samsung.com)) → selezionare Enter Model Number, quindi fornire il modello della Soundbar. Selezionare la sezione relativa a manuali e download, quindi scaricare il file di software più recente.
3. Salvare il software scaricato su un archivio USB e selezionare "Estrai qui" per decomprimere la cartella.
4. Spegnerne la Soundbar e connettere la chiavetta USB contenente l'aggiornamento software alla porta USB.
5. Accendere la Soundbar; la sorgente passa al modo "USB". Entro 3 minuti, viene visualizzato "UPDATE" e l'aggiornamento ha inizio. Una volta completato l'aggiornamento, la Soundbar si spegnerà.
6. Accendere la Soundbar e premere il tasto **-/+ (Volume)** sul pannello superiore per 5 secondi. "INIT" comparirà sul display, quindi la Soundbar si spegnerà. L'aggiornamento è completato.
  - Il prodotto ha una funzione DUAL BOOT. Se il firmware non riesce a completare l'aggiornamento, sarà possibile aggiornare nuovamente il firmware.
7. Ripristinare le impostazioni della Soundbar.

## Se non compare la scritta UPDATE

1. Spegnerne la Soundbar, scollegare e ricollegare il dispositivo di archiviazione che contiene i file di aggiornamento alla porta USB della Soundbar.
2. Scollegare il cavo di alimentazione della Soundbar, ricollegarlo, quindi accendere la Soundbar.

### NOTE

- L'aggiornamento del firmware potrebbe non funzionare correttamente se sul dispositivo di archiviazione sono presenti file audio supportati dalla Soundbar.
- Non scollegare l'alimentazione o rimuovere il dispositivo USB durante l'applicazione degli aggiornamenti. L'unità principale si spegnerà automaticamente dopo il completamento dell'aggiornamento del firmware.
- Una volta completato l'aggiornamento, la configurazione dell'utente nella Soundbar viene avviata ed è possibile ripristinare le proprie impostazioni. Consigliamo di prendere nota delle impostazioni, così da poterle ripristinare al termine dell'aggiornamento. Attenzione: l'aggiornamento del firmware azzererà anche la connessione al subwoofer. Se la connessione al subwoofer non viene ristabilita automaticamente dopo l'aggiornamento, fare riferimento a pagina 6. Se l'aggiornamento software fallisce, verificare che l'archivio USB non sia difettoso.
- Gli utenti di Mac OS dovrebbero usare MS-DOS (FAT) come formato USB.
- L'aggiornamento tramite USB potrebbe non essere disponibile, a seconda del produttore del dispositivo di archiviazione.

# 11 RISOLUZIONE DEI PROBLEMI

Prima di contattare l'assistenza, controllare quanto segue.

## L'unità non si accende.

**Il cavo di alimentazione è saldamente collegato alla presa a parete e all'alimentatore?**

- Scollegare il cavo di alimentazione e ricollegarlo alla presa a parete e all'alimentatore per assicurarsi che la connessione è sicura.

**L'alimentatore è saldamente collegato all'unità principale?**

- Scollegare l'alimentatore dalla Soundbar, quindi ricollegarlo per assicurarsi che la connessione sia salda e sicura.

**Una funzione non risponde quando viene premuto il tasto.**

**È presente elettricità statica nell'aria?**

- Scollegare la spina del cavo di alimentazione e ricollegarla.

**Si verificano interruzioni dell'audio nel modo BT.**

- Consultare le sezioni relative alla connessione Bluetooth, alle pagine 12 e 17.

**Non viene riprodotto l'audio.**

**La funzione Muto è attiva?**

- Premere il tasto  (Muto) per disattivare la funzione Muto.

**Il volume è impostato al minimo?**

- Regolare il volume.

**Il telecomando non funziona.**

**Le batterie sono esaurite?**

- Sostituirle con batterie nuove.

**La distanza tra il telecomando e l'unità principale della Soundbar è troppa?**

- Avvicinare il telecomando all'unità principale della Soundbar.

**Il LED rosso sul subwoofer lampeggia e il subwoofer non emette alcun suono.**

**Il problema può verificarsi se il subwoofer non è collegato all'unità principale della Soundbar.**

- Provare a connettere nuovamente il subwoofer (consultare la pagina 6).

**Il subwoofer emette un ronzio e vibra notevolmente.**

**Provare a regolare le vibrazioni del subwoofer.**

- Far oscillare il tasto **WOOFER** sul telecomando avanti o indietro per regolare il livello di subwoofer. (su -12, oppure tra -6 ~ +6).

## 12 LICENZA

---



Manufactured under license from Dolby Laboratories. Dolby, Dolby Audio, and the double-D symbol are trademarks of Dolby Laboratories.



For DTS patents, see <http://patents.dts.com>. Manufactured under license from DTS Licensing Limited. DTS, the Symbol, DTS in combination with the Symbol, DTS and the Symbol together, Virtual:X, the DTS Virtual:X logo, and DTS 2.0 Channel are registered trademarks or trademarks of DTS, Inc. in the United States and/or other countries. © DTS, Inc. All Rights Reserved.



The terms HDMI and HDMI High-Definition Multimedia Interface, and the HDMI Logo are trademarks or registered trademarks of HDMI Licensing LLC in the United States and other countries.



The Bluetooth® word mark and logos are registered trademarks owned by the Bluetooth SIG, Inc. and any use of such marks by Samsung Electronics Co., Ltd. is under license. Other trademarks and trade names are those of their respective owners.

## 13 AVVISO DI LICENZA OPEN SOURCE

Per inviare richieste e domande sulle open source, contattare Samsung tramite e-mail ([oss.request@samsung.com](mailto:oss.request@samsung.com)).

## 14 NOTA IMPORTANTE SUL SERVIZIO

- Le figure e le illustrazioni del presente manuale utente sono fornite soltanto come riferimento. Possono differire rispetto all'aspetto effettivo del prodotto.
- È possibile che vengano addebitate delle spese amministrative nei seguenti casi:
  - (a) l'uscita del tecnico in seguito a una chiamata non rileva difetti nel prodotto (ad es. nel caso l'utente abbia ommesso di leggere questo manuale utente).
  - (b) utente ha portato l'unità presso un centro di riparazione che non rileva difetti nel prodotto (ad es. nel caso l'utente abbia ommesso di leggere questo manuale utente).
- L'importo di tali spese amministrative verrà comunicato all'utente prima di eseguire una visita a domicilio o un eventuale intervento di manutenzione.

# 15 SPECIFICHE E GUIDA

## Specifiche

Nome del modello	HW-T550
USB	5V/0,5A
Peso	2,1 kg
Dimensioni (L x A x P)	860,0 x 55,0 x 85,0 mm
Temperatura di esercizio	0°C e +45°C
Umidità di esercizio	10 % e 75 %
AMPLIFICATORE Potenza di uscita nominale	160W(40Wx4)
Formati di riproduzione supportati (l'audio DTS 2.0 e DTS Virtual:X viene riprodotto in formato DTS)	LPCM 2ch, Dolby Audio™ (che supporta Dolby® Digital), DTS
POTENZA IN USCITA DEL DISPOSITIVO WIRELESS Potenza max. trasmettitore BT Potenza max. trasmettitore SRD	100 mW a 2,4 GHz – 2,4835 GHz 25 mW a 5,725 GHz – 5,825 GHz

Nome del subwoofer	PS-WR55D
Peso	5,0 kg
Dimensioni (L x A x P)	200,6 x 353,0 x 290,0 mm
AMPLIFICATORE Potenza di uscita nominale	160W
POTENZA IN USCITA DEL DISPOSITIVO WIRELESS Potenza max. trasmettitore SRD	25 mW a 5,725 GHz – 5,825 GHz

Consumo energetico complessivo in standby (W)	2,0W
Bluetooth Metodo di disattivazione porta	Tenere premuto il tasto <b>SOUND MODE</b> per più di 5 secondi per disattivare la funzione Bluetooth Power.

### NOTE

- Samsung Electronics Co., Ltd si riserva il diritto di modificare le specifiche senza preavviso.
- Peso e dimensioni sono approssimativi.



- Samsung Electronics dichiara che questa apparecchiatura è conforme alla Direttiva 2014/53/UE.



Il testo completo della Dichiarazione di conformità UE è disponibile al seguente indirizzo Internet: <http://www.samsung.com> > Supporto > Chiedi Supporto > Inserire il nome del modello. Questa apparecchiatura può essere utilizzata in tutte le nazioni dell'UE.



#### **[Corretto smaltimento delle batterie del prodotto]**

#### **(Applicabile nei Paesi con sistemi di raccolta differenziata)**

Il simbolo riportato sulla batteria o sulla sua documentazione o confezione indica che le batterie di questo prodotto non devono essere smaltite con altri rifiuti al termine del ciclo di vita. Dove raffigurati, i simboli chimici Hg, Cd o Pb indicano che la batteria contiene mercurio, cadmio o piombo in quantità superiori ai livelli di riferimento della direttiva CE 2006/66.

Se le batterie non vengono smaltite correttamente, queste sostanze possono causare danni alla salute umana o all'ambiente.

Per proteggere le risorse naturali e favorire il riutilizzo dei materiali, separare le batterie dagli altri tipi di rifiuti e utilizzare il sistema di conferimento gratuito previsto nella propria area di residenza.



#### **Corretto smaltimento del prodotto (rifiuti elettrici ed elettronici)**

#### **(Applicabile nei Paesi con sistemi di raccolta differenziata)**

Il simbolo riportato sul prodotto, sugli accessori o sulla documentazione indica che il prodotto e i relativi accessori elettronici (quali cariche batterie, cuffia e cavo USB) non devono essere smaltiti con altri rifiuti al termine del ciclo di vita. Per evitare eventuali danni all'ambiente o alla salute causati dallo smaltimento dei rifiuti non corretto, si invita l'utente a separare il prodotto e i suddetti accessori da altri tipi di rifiuti, conferendoli ai soggetti autorizzati secondo le normative locali.

Gli utenti domestici, in alternativa alla gestione autonoma di cui sopra, potranno consegnare l'apparecchiatura che si desidera smaltire al rivenditore, al momento dell'acquisto di una nuova apparecchiatura di tipo equivalente. Presso i rivenditori di prodotti elettronici con superficie di vendita di almeno 400 m<sup>2</sup> è inoltre possibile consegnare gratuitamente, senza obbligo di acquisto, i prodotti elettronici da smaltire con dimensioni inferiori a 25 cm.

Gli utenti professionali (imprese e professionisti) sono invitati a contattare il proprio fornitore e verificare i termini e le condizioni del contratto di acquisto. Questo prodotto e i relativi accessori elettronici non devono essere smaltiti unitamente ad altri rifiuti commerciali.

Per informazioni sugli impegni ambientali assunti da Samsung e gli obblighi normativi specifici del prodotto, ad es. REACH, WEEE, batterie, visitare la pagina <http://www.samsung.com/it/aboutsamsung/sustainability/environment/our-commitment/data/>

#### **REGOLAMENTO (UE) 2019/1782 DELLA COMMISSIONE**

Specifiche per la progettazione ecocompatibile degli alimentatori esterni :  
[www.samsung.com/global/ecodesign\\_component](http://www.samsung.com/global/ecodesign_component)







# DROŠĪBAS INFORMĀCIJA

## DROŠĪBAS BRĪDINĀJUMI

LAI SAMAZINĀTU ELEKTRISKĀS STRĀVAS TRIECIENA RISKU, NENOŅĒMIET PĀRSEGU (VAI KORPUSA AIZMUGURI).

IERĪCES IEKŠPUSĒ NEATRODAS NEVIENA DETALĀ, KURAS APKOPE BŪTU JĀVEIC LIETOTĀJAM. UZTICIET APKOPI KVALIFICĒTIEM APKOPES SPECIĀLISTIEM.

Skaidrojumus par simboliem, kas var būt redzami uz jūsu Samsung izstrādājuma, skatiet tālāk tabulā.

<b>UZMANĪBU</b> <b>ELEKTRISKĀS STRĀVAS TRIECIENA RISKS!</b> <b>NEATVĒRT!</b>	
	Šis simbols norāda uz to, ka iekšpusē ir augsta voltāža. Jebkāda veida saskarsme ar jebkuru šī izstrādājuma iekšēju daļu ir bīstama.
	Šis simbols norāda, ka izstrādājuma komplektācijā ir iekļauta svarīga literatūra par izmantošanu un apkopi.
	II klases izstrādājums: šis simbols norāda, ka izstrādājumam nav nepieciešams drošības elektriskais savienojums ar zemi (zemējums). Ja šis simbols nav redzams uz izstrādājuma ar strāvas vadu, izstrādājumam IR JĀIZVEIDO drošs savienojums ar aizsargzemējumu (zemējumu).
	Maiņstrāvas spriegums: šis simbols norāda, ka ar šo simbolu apzīmētais nominālais spriegums ir maiņstrāvas spriegums.
	Līdzstrāvas spriegums: šis simbols norāda, ka ar šo simbolu apzīmētais nominālais spriegums ir līdzstrāvas spriegums.
	Uzmanību, skatiet lietošanas instrukcijas: šis simbols norāda, ka lietotājam ir jākonsultējas ar lietotāja rokasgrāmatu, lai uzzinātu detalizētāku drošības informāciju.

## BRĪDINĀJUMS

- lai samazinātu aizdegšanās vai elektriskās strāvas trieciena risku, šo ierīci nedrīkst pakļaut lietus vai mitruma iedarbībai.

## UZMANĪBU

- LAI NOVĒRSTU ELEKTRISKĀS STRĀVAS TRIECIENA RISKU, NOVIETOJIET SPRAUDŅA PLATO PLAKANO ZARU PRET SPRAUGU UN PILNĪBĀ IEVIETOJIET KONTAKTTAPU SPRAUGĀ.
- Šī ierīce vienmēr ir jāpievieno maiņstrāvas kontaktligzdai ar aizsargzemējuma savienojumu.
- Lai atvienotu ierīci no elektrotīkla, spraudnis ir jāatvieno no elektrotīkla kontaktligzdas, tāpēc elektrotīkla spraudnim ir jābūt viegli pieejamam.
- Sargājiet šo ierīci no pilošiem vai izšļakstītiem šķidrumiem. Uz ierīces nedrīkst novietot ar šķidrumu pildītus priekšmetus, piemēram, vāzes.
- Lai pilnībā izslēgtu šo ierīci, barošanas spraudnis ir jāatvieno no sienas kontaktligzdas. Šī iemesla dēļ barošanas spraudnim vienmēr ir jābūt viegli un ātri pieejamam.

# PIESARDZĪBAS PASĀKUMI

1. Pārlicinieties, vai maiņstrāvas padeves avots jūsu mājās atbilst barošanas prasībām, kas ir norādītas uz identifikācijas uzlīmes izstrādājuma apakšā. Novietojiet izstrādājumu horizontāli un uz piemērota pamata (mēbelēm), lai ap to būtu pietiekami daudz brīvas vietas ventilācijai (7-10 cm). Pārlicinieties, ka ventilācijas spraugas nav aizsegtas. Nenovietojiet ierīci uz pastiprinātiem vai cita aprīkojuma, kas var sakarst. Šī ierīce nav paredzēta nepārtrauktai lietošanai. Lai ierīci pilnīgi izslēgtu, atvienojiet maiņstrāvas spraudni no sienas kontaktligzdas. Atvienojiet ierīci no elektrības, ja to nelietosiet ilgāku laika posmu.
2. Negaisa laikā atvienojiet maiņstrāvas spraudni no sienas kontaktligzdas. Sprieguma maksimālā līmeņa sasniegšana zibens dēļ var izraisīt ierīces bojājumus.
3. Nepaļaujiet ierīci tiešai saules staru vai citu siltuma avotu iedarbībai. Tas var izraisīt ierīces pārkaršanu un darbības traucējumus.
4. Sargājiet izstrādājumu no mitruma avotiem (piemēram, vāzēm) un pārmērīga karstuma (piemēram, kamīna) vai aprīkojuma, kas rada spēcīgu magnētisko vai elektrisko lauku. Atvienojiet barošanas vadu no maiņstrāvas avota, ja ierīces darbība ir traucēta. Šis izstrādājums nav paredzēts lietošanai rūpnieciskos apstākļos. Tas ir paredzēts tikai personiskai lietošanai. Ja izstrādājums tiek glabāts zemā temperatūrā, var izveidoties kondensācija. Ja ziemas laikā transportējat šo ierīci, nogaidiet aptuveni divas stundas pēc tās novietošanas telpā, līdz ierīce ir telpas temperatūrā, un tikai pēc tam to lietojiet.

5. Šajā izstrādājumā izmantotās baterijas satur ķīmiskas vielas, kas ir kaitīgas videi. Neizmetiet baterijas sadzīves atkritumos. Neizmetiet baterijas ugunī. Nepievienojiet baterijas išslēgumam, neizjauciet un nepārkaršējiet tās. Ja baterija tiek nepareizi nomainīta, pastāv sprādziena risks. Nomainiet bateriju tikai pret līdzvērtīgu bateriju.

## PAR ŠO ROKASGRĀMATU

Šai lietotāja rokasgrāmatai ir divas daļas: šī vienkāršā papīra LIETOTĀJA ROKASGRĀMATA un detalizētā PILNĀ ROKASGRĀMATA, ko varat lejupielādēt.



### LIETOTĀJA ROKASGRĀMATA

Skatiet šo rokasgrāmatu, lai uzzinātu par drošības norādījumiem, izstrādājuma uzstādīšanu, komponentiem, savienojumiem un izstrādājuma specifikācijām.



### PILNĀ ROKASGRĀMATA

PILNĀ ROKASGRĀMATA tekstam varat piekļūt Samsung tiešsaistes klientu atbalsta centrā, skenējot QR kodu. Lai rokasgrāmatu skatītu savā datorā vai mobilajā ierīcē, lejupielādējiet rokasgrāmatu dokumenta formātā no Samsung tīmekļa vietnes. (<http://www.samsung.com/support>)

Konstrukcija un specifikācijas var tikt mainītas bez iepriekšēja brīdinājuma.

# SATURS

<b>01</b>	<b>Komponentu pārbaude</b>	<b>2</b>
	Pirms tālvadības pults lietošanas ievietojiet tajā baterijas (2 AA baterijas)	2
<b>02</b>	<b>Izstrādājuma pārskats</b>	<b>3</b>
	Sistēmas Soundbar priekšējais panelis/augšējais panelis	3
	Soundbar apakšējais panelis	4
<b>03</b>	<b>Soundbar pievienošana</b>	<b>5</b>
	Pievienošana pie elektriskās strāvas	5
	Sistēmas Soundbar savienošana ar zemfrekvenču skaļruni	6
	– Automātiska savienojuma izveide starp zemfrekvenču skaļruni un sistēmu Soundbar	6
	– Zemfrekvenču skaļruņa manuāla pievienošana, ja automātiskā savienojuma izveide neizdodas	7
	Modeļa SWA-8500S (nopērkams atsevišķi) savienošana ar sistēmu Soundbar	8
<b>04</b>	<b>Savienošana ar televizoru</b>	<b>10</b>
	1. metode Savienojuma izveide, izmantojot kabeli	10
	– Savienojuma izveide, izmantojot optisko kabeli	10
	– Savienojuma izveide ar televizoru, izmantojot HDMI kabeli	11
	2. metode Bezvadu savienojuma izveide	12
	– Savienojuma izveide ar televizoru, izmantojot Bluetooth	12
<b>05</b>	<b>Savienošana ar ārēju ierīci</b>	<b>14</b>
	Savienojuma izveide, izmantojot optisko kabeli	14
	Savienojuma izveide, izmantojot HDMI kabeli	15
<b>06</b>	<b>Savienošana ar USB krātuves ierīci</b>	<b>16</b>

<b>07</b>	<b>Savienojuma izveide ar mobilo ierīci</b>	<b>17</b>
	Savienošana, izmantojot Bluetooth	17
<b>08</b>	<b>Tālvadības pults lietošana</b>	<b>21</b>
	Kā lietot tālvadības pulti	21
	Sistēmas Soundbar skaļuma līmeņa regulēšana, izmantojot televizora tālvadības pulti	24
	Paslēpto pogu (pogas ar vairākām funkcijām) lietošana	25
	Izvides specifikācijas dažādiem skaņu efektu režīmiem	25
<b>09</b>	<b>Sienas stiprinājuma uzstādīšana</b>	<b>26</b>
	Piesardzības pasākumi uzstādīšanas laikā	26
	Sienas stiprinājuma komponenti	26
<b>10</b>	<b>Programmatūras atjaunināšana</b>	<b>28</b>
	Kā pārbaudīt aparātprogrammatūras versiju	28
	Atjaunināšanas procedūra	29
	Ja netiek parādīts paziņojums UPDATE	29
<b>11</b>	<b>Problēmu novēršana</b>	<b>30</b>
<b>12</b>	<b>Licence</b>	<b>31</b>
<b>13</b>	<b>Paziņojums par atvērtā pirmkoda licenci</b>	<b>31</b>
<b>14</b>	<b>Svarīga piezīme par apkopi</b>	<b>31</b>
<b>15</b>	<b>Specifikācijas un norādījumi</b>	<b>32</b>
	Specifikācijas	32

# 01 KOMPONENTU PĀRBAUDE

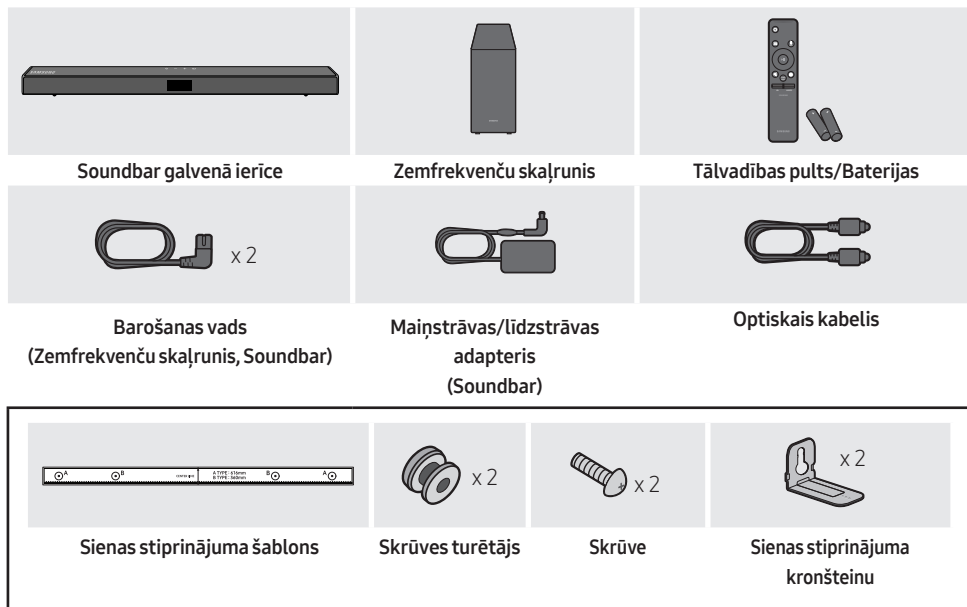

- Papildinformāciju par barošanas avotu un enerģijas patēriņu skatiet produktam pielīmētajā etiķetē. (Etiķete: Soundbar galvenās ierīces apakšpuse)
- Lai iegādātos papildu komponentus vai kabelus, sazinieties ar Samsung apkopes centru vai Samsung klientu apkalpošanas centru.
- Maiņstrāvas spraudņa izskats var atšķirties atkarībā no reģiona, vai arī tas var būt apvienots kopā ar maiņstrāvas/līdzstrāvas adapteri.
- Piederumu izskats var nedaudz atšķirties no iepriekšējā attēlā redzamā.

## Pirms tālvadības pults lietošanas ievietojiet tajā baterijas (2 AA baterijas)

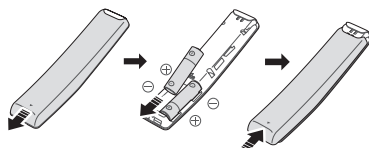

Bidiet aizmugurējo vāciņu bultiņas norādītajā virzienā, līdz tas ir pilnībā noņemts. Ievietojiet 2AA baterijas (1,5V) tā, lai to polaritāte atbilstu norādītajam virzienam. Iebidiet aizmugurējo vāciņu atpakaļ vietā.

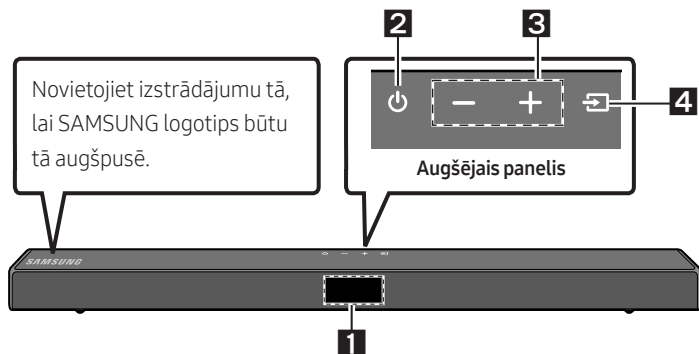

## 02 IZSTRĀDĀJUMA PĀRSKATS

### Sistēmas Soundbar priekšējais panelis/augšējais panelis



<b>1</b>	<b>Displejs</b> Rāda izstrādājuma statusu un pašreizējo režīmu.												
<b>2</b>	<b>Poga  (Barošana)</b> Ieslēdziet un izslēdziet barošanu. <ul style="list-style-type: none"><li>• <b>Funkcija Auto Power Down</b> Ierīce automātiski izslēdzas tālāk minētajās situācijās.<ul style="list-style-type: none"><li>– Režīmā <b>D.IN/HDMI/BT/USB</b>: ja audio signāls nav pieejams 20 minūtes.</li></ul></li></ul>												
<b>3</b>	<b>Poga <b>-/+</b> (Skaļums)</b> Regulējiet skaļuma līmeni. <ul style="list-style-type: none"><li>• Kad skaļuma līmenis tiek regulēts, tas ir redzams Soundbar priekšējā displejā.</li></ul>												
<b>4</b>	<b>Poga  (Avots)</b> Izvēlieties avota ievades režīmu. <table border="1"><thead><tr><th>ievades režīms</th><th>Displejs</th></tr></thead><tbody><tr><td>Optiskā digitālā ievade</td><td>D.IN</td></tr><tr><td>ARC (HDMI OUT) ievade</td><td>D.IN → TV ARC (Automātiska pārvēršana)</td></tr><tr><td>HDMI ievade</td><td>HDMI</td></tr><tr><td>BLUETOOTH režīms</td><td>BT</td></tr><tr><td>USB režīms</td><td>USB</td></tr></tbody></table> <ul style="list-style-type: none"><li>• Ieslēdziet režīmu <b>"BT PAIRING"</b>, pārslēdziet avotu uz režīmu <b>"BT"</b> un pēc tam nospiediet un ilgāk nekā 5 sekundes turiet nospiedienu poga  (<b>Avots</b>).</li></ul>	ievades režīms	Displejs	Optiskā digitālā ievade	D.IN	ARC (HDMI OUT) ievade	D.IN → TV ARC (Automātiska pārvēršana)	HDMI ievade	HDMI	BLUETOOTH režīms	BT	USB režīms	USB
ievades režīms	Displejs												
Optiskā digitālā ievade	D.IN												
ARC (HDMI OUT) ievade	D.IN → TV ARC (Automātiska pārvēršana)												
HDMI ievade	HDMI												
BLUETOOTH režīms	BT												
USB režīms	USB												

- Barošanas poga sāk darboties 4–6 sekunžu laikā pēc maiņstrāvas vada pievienošanas.
- Skaņa pēc ierīces ieslēgšanas ir dzirdama ar 4–5 sekunžu aizkavēšanos.
- Ja vēlaties izbaudīt skaņas, ko atskaņo tikai sistēma Soundbar, izslēdziet televizora skaļruņus, izmantojot televizora izvēlni Audio iestatījumi. Skatiet televizora komplektācijā iekļauto lietotāja rokasgrāmatu.

# Soundbar apakšējais panelis

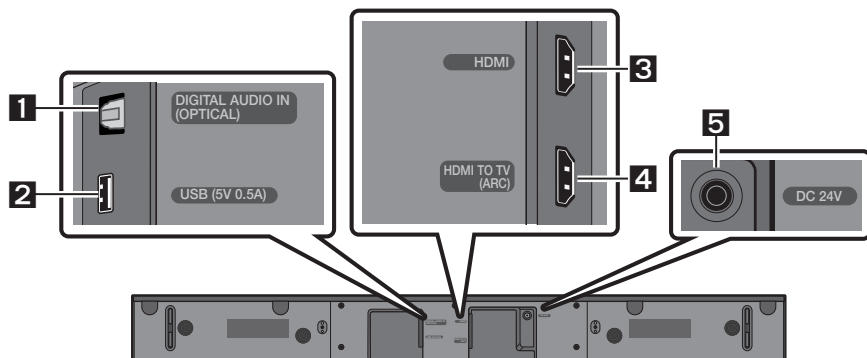

<b>1</b>	<b>DIGITAL AUDIO IN (OPTICAL)</b> Savienojiet ar ārējās ierīces digitālās (optiskās) izejas ligzdu.
<b>2</b>	<b>USB (5V 0.5A)</b> Pievienojiet šeit USB ierīci, lai atskaņotu USB ierīcē saglabātos mūzikas failus, izmantojot sistēmu Soundbar.
<b>3</b>	<b>HDMI</b> Ļauj vienlaicīgi ievadīt digitālos video un audio signālus, izmantojot HDMI kabeli. Savienojiet ar ārējās ierīces HDMI izejas ligzdu.
<b>4</b>	<b>HDMI TO TV (ARC)</b> Savienojiet ar televizora HDMI (ARC) ligzdu.
<b>5</b>	<b>DC 24V (Elektriskās barošanas ieeja)</b> Pievienojiet maiņstrāvas/līdzstrāvas barošanas adapteri.

- Lai atvienotu maiņstrāvas/līdzstrāvas adaptera barošanas vadu no sienas kontaktligzdas, velciet to aiz kontaktspraudņa. Nevelciet, satverot kabeli.
- Šo ierīci vai citus komponentus nedrīkst pievienot maiņstrāvas kontaktligzdai, kamēr nav izveidoti visi savienojumi starp komponentiem.



## 03 SOUNDBAR PIEVIENOŠANA

### Pievienošana pie elektriskās strāvas

Izmantojiet barošanas komponentus, lai zemfrekvenču skaļruni un sistēmu Soundbar savienotu ar barošanas avotu šādā secībā:

1. Pievienojiet barošanas vadu zemfrekvenču skaļrunim.
2. Pievienojiet strāvas izvades kabeli strāvas adapterim un pēc tam pievienojiet to Soundbar.
3. Pievienojiet barošanas vadu kontaktligzdai.

Skatiet tālāk redzamos attēlus.

- Papildinformāciju par elektroenerģiju un tās patēriņu skatiet etiķetē, kas ir pielīmēta izstrādājumam. (Etiķete: Soundbar galvenās ierīces apakšpuse)

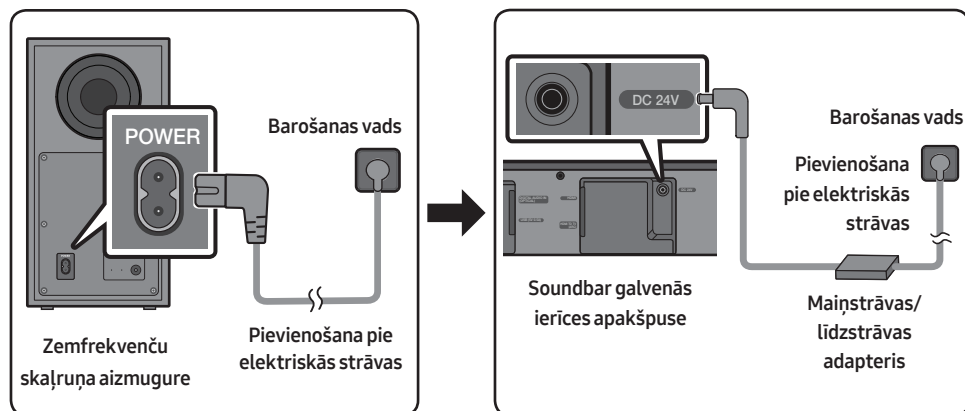

- Novietojiet maiņstrāvas/līdzstrāvas adapteri plakaniski uz galda vai grīdas. Ja novietosit maiņstrāvas/līdzstrāvas adapteri tā, ka tā maiņstrāvas vada ieejas pieslēgvietā ir vērsta uz augšu, adapteri varēs iekļūt ūdens vai citas neatbilstošas vielas, kas var izraisīt adaptera darbības traucējumus.

# Sistēmas Soundbar savienošana ar zemfrekvenču skaļruni

Ja ir pievienots zemfrekvenču skaļrunis, varat klausīties bagātīgu basa skaņu.

## Automātiska savienojuma izveide starp zemfrekvenču skaļruni un sistēmu Soundbar

Kad ieslēdzat barošanu pēc barošanas kabeļu pievienošanas sistēmai Soundbar un zemfrekvenču skaļrunim, zemfrekvenču skaļrunis automātiski tiek savienots ar sistēmu Soundbar.

- Kad automātiskā savienošana pāri ir pabeigta, zemfrekvenču skaļruņa aizmugurē iedegas zilie indikatori.

## Indikatori zemfrekvenču skaļruņa aizmugurē

Indikators	Statuss	Apraksts	Risinājums
Zils	Deg	Savienojums ir izveidots (normāla darbība)	-
	Mirgo	Mēģina no jauna izveidot savienojumu	Pārbaudiet, vai galvenajai sistēmas Soundbar ierīcei pievienotais strāvas kabelis ir pareizi pievienots, vai uzgaidiet aptuveni 5 minūtes. Ja mirgošana turpinās, mēģiniet manuāli savienot zemfrekvenču skaļruni. Skatiet 7. lpp.
Sarkans	Deg	Gaidstāves režīms (Soundbar galvenā ierīce ir izslēgta)	Pārbaudiet, vai Soundbar galvenajai ierīcei ir pareizi pievienots barošanas kabelis.
		Savienojuma izveide neizdevās	Norādījumus par manuālu savienojumu izveidi skatiet 7. lpp.
Sarkans un Zils	Mirgo	Nepareiza darbība	Skatiet rokasgrāmatā Samsung apkopes centra kontaktinformāciju.

## Zemfrekvenču skaļruņa manuāla pievienošana, ja automātiskā savienojuma izveide neizdodas

Pirms veicat tālāk norādīto manuālās savienošanas procedūru:

- Pārbaudiet, vai sistēmas Soundbar un zemfrekvenču skaļruņa barošanas kabeļi ir pareizi pievienoti.
- Pārliecinieties, vai sistēma Soundbar ir ieslēgta.

1. Nospiediet zemfrekvenču skaļruņa aizmugurē esošo pogu **ID SET** un turiet to nospiestu vismaz 5 sekundes.
  - Sarkanais indikators zemfrekvenču skaļruņa aizmugurē izslēdzas, un mirgo zilais indikators.

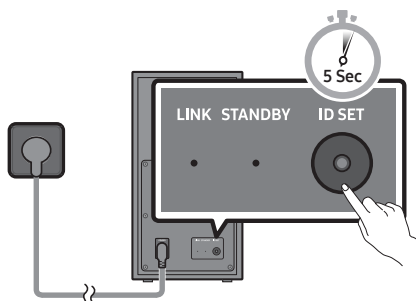

Zemfrekvenču skaļruņa aizmugure

2. Nospiediet tālvadības pults pogu **Uz augšu** un turiet to vismaz 5 sekundes.
  - Sistēmas Soundbar displejā uz brīdi tiek parādīts ziņojums **ID SET**.
  - Sistēma Soundbar tiks ieslēgta automātiski, kad būs pabeigta **ID SET**.

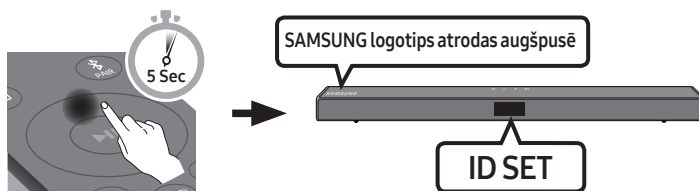

3. Pārbaudiet, vai LINK indikators deg zilā krāsā (savienošana ir pabeigta).

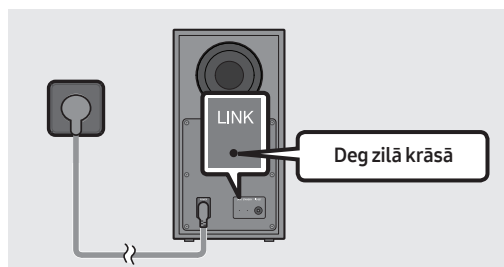

LINK indikators pārtrauc mirgot un deg zilā krāsā, kad starp sistēmu Soundbar un bezvadu zemfrekvenču skaļruņi ir izveidots savienojums.

## PIEZĪMES

- Nepievienojiet šī izstrādājuma vai televizora barošanas vadu sienas kontaktligzdai, kamēr nav izveidoti visi savienojumi starp komponentiem.
- Pirms šī izstrādājuma pārvietošanas vai uzstādīšanas obligāti izslēdziet barošanu un atvienojiet barošanas vadu.
- Ja galvenā ierīce tiks izslēgta, bezvadu zemfrekvenču skaļrunis pāries gaidstāves režīmā un aizmugurē esošais STANDBY LED indikators dažas reizes nomirgos zilā krāsā un pēc tam degs sarkanā krāsā.
- Ja sistēmas Soundbar tuvumā tiek lietota ierīce, kas izmanto tādu pašu frekvenci (5,8 GHz) kā sistēma Soundbar, traucējumi var ietekmēt skaņas kvalitāti.
- Galvenās ierīces maksimālais bezvadu signāla pārraides attālums ir aptuveni 10 metri, taču tas var atšķirties atkarībā no darbības vides. Ja starp galveno ierīci un bezvadu zemfrekvenču skaļruni atrodas dzelzsbetona vai metāla siena, sistēma var nedarboties vispār, jo bezvadu signāls nespēj izkļūt cauri metālam.

## PIESARDZĪBAS PASĀKUMI

- Bezvadu zemfrekvenču skaļrunim ir bezvadu signālu uztverošas antenas. Ierīces ir jāglabā vietā, kur tās nevar saskarties ar ūdeni un mitrumu.
- Lai iegūtu optimālu skaņas kvalitāti, pārliecinieties, vai bezvadu zemfrekvenču skaļruņa un telpisko skaļruņu (iegādājami atsevišķi) atrašanās zonā neatrodas kādi šķēršļi.

## Modeļa SWA-8500S (nopērkams atsevišķi) savienošana ar sistēmu Soundbar

Lai iegūtu izcilu bezvadu telpisko skaņu, pievienojiet sistēmai Soundbar Samsung bezvadu aizmugurējo skaļruņu komplektu (SWA-8500S, nopērkams atsevišķi).

1. Savienojiet bezvadu uztvērēja moduli ar 2 telpiskās skaņas skaļruņiem.
  - Skaļruņu vadi ir krāskodēti.

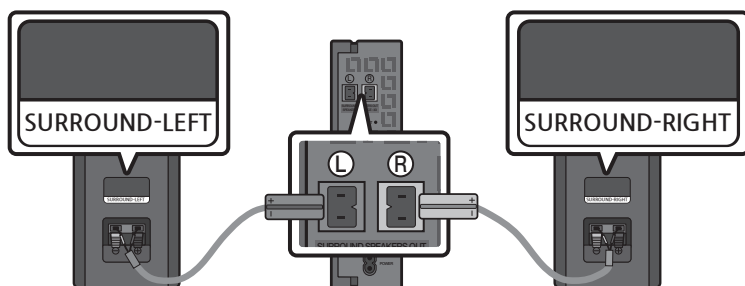

2. Pēc pievienošanas strāvas kontaktligzdai pārbaudiet bezvadu uztvērēja moduļa gaidstāves statusu.
- Mirgo bezvadu uztvērēja moduļa LINK indikators (zils). Ja indikators nemirgo, ar pildspalvas galu nospiediet bezvadu uztvērēja moduļa aizmugurē esošo pogu **ID SET** un turiet nospiestu 5–6 sekundes, līdz sāk mirgot LINK indikators (zilā krāsā). Plašāku informāciju par indikatoru, lūdzu, skatiet SWA-8500S lietotāja rokasgrāmatā.

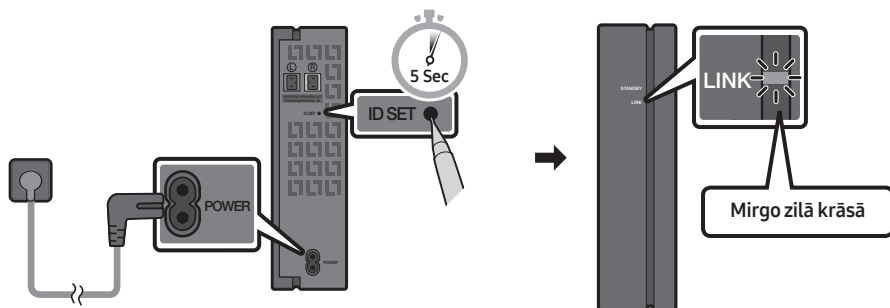

3. Nospiediet tālvadības pults pogu **Uz augšu** un turiet to vismaz 5 sekundes.
- Sistēmas Soundbar displejā uz brīdi tiek parādīts ziņojums **ID SET**.
  - Sistēma Soundbar tiks ieslēgta automātiski, kad būs pabeigta **ID SET**.

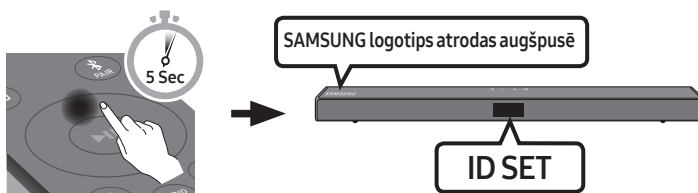

### ⚠ UZMANĪBU

- Ja brīdī, kad sistēma Soundbar tiek savienota ar SWA-8500S, tā atskaņo mūziku, zemfrekvenču skaļrunī skaņa var tikt atskaņota nevienmērīgi, līdz savienojums ir izveidots.
4. Pārbaudiet, vai LINK indikators deg zilā krāsā (savienošana ir pabeigta).

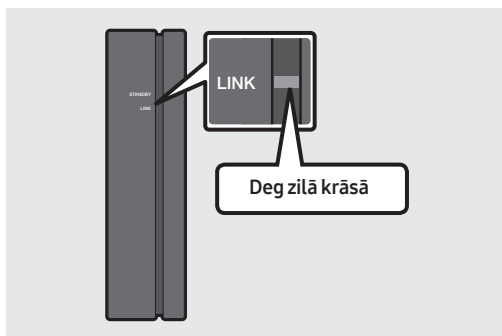

LINK indikators pārtrauc mirgot un deg zilā krāsā, kad starp sistēmu Soundbar un bezvadu uztvērēja moduli ir izveidots savienojums.

5. Ja ierīce SWA-8500S nav savienota, atkārtojiet procedūru, sākot ar 2. darbību.

# 04 SAVIENOŠANA AR TELEVIZORU

Lai televizora skaņu atskaņotu sistēmā Soundbar, izmantojiet vadu un bezvadu savienojumus.

- Kad sistēma Soundbar ir savienota ar izvēlēto Samsung televizoru, sistēmu Soundbar var vadīt ar televizora tālvadības pulti.
  - Šī funkcija tiek atbalstīta 2017. gada un jaunāka izlaiduma Samsung Smart televizoros, kas atbalsta Bluetooth, kad savienojat sistēmu Soundbar ar televizoru, izmantojot optisko kabeli.
  - Šī funkcija ļauj lietot arī televizora izvēlni, lai pielāgotu skaņas lauku un dažādus iestatījumus, tostarp arī skaļuma līmeni, kā arī izslēgt skaņu.

## 1. metode Savienojuma izveide, izmantojot kabeli

Ja apraides signāls ir Dolby Digital un opcijas “Digitālās izvades audio formāts” iestatījums televizorā ir PCM, iestatījums ieteicams mainīt uz Dolby Digital. Kad šis iestatījums ir nomainīts, tiek nodrošināta augstāka skaņas kvalitāte. (Atkarībā no televizora ražotāja televizora izvēlnē Dolby Digital un PCM apzīmēšanai var būt izmantoti atšķirīgi vārdi.)

### Savienojuma izveide, izmantojot optisko kabeli

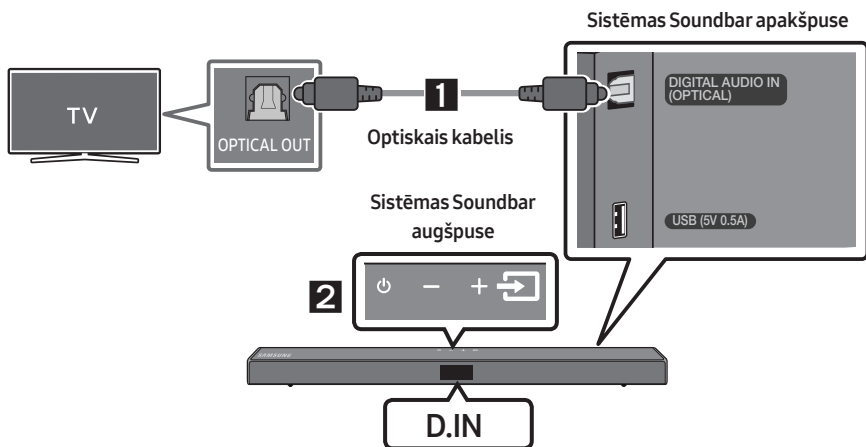

1. Savienojiet sistēmas Soundbar ligzdu **DIGITAL AUDIO IN (OPTICAL)** un TV ligzdu OPTICAL OUT, izmantojot digitālo optisko kabeli.
2. Nospiediet augšējā paneļa vai tālvadības pults pogu  (**Avots**) un pēc tam izvēlieties režīmu “**D.IN**”.

## Savienojuma izveide ar televizoru, izmantojot HDMI kabeli

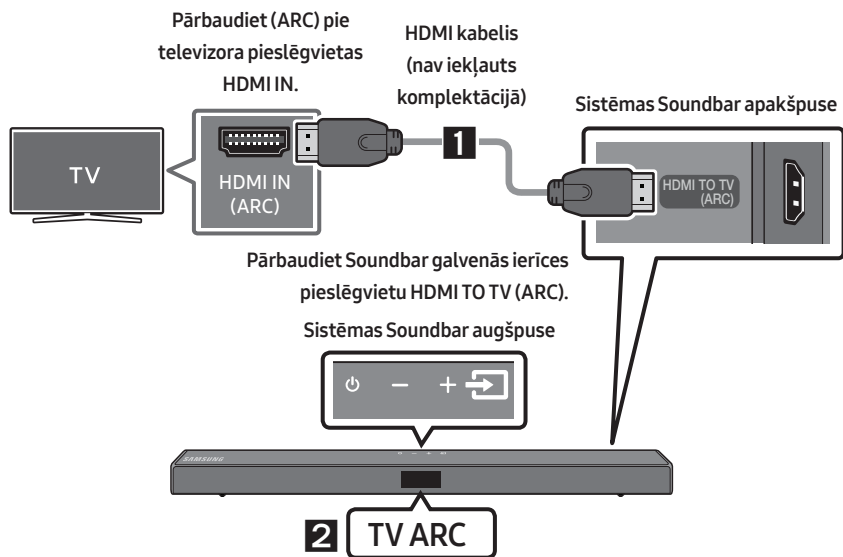

1. Kad sistēma Soundbar un televizors ir ieslēgti, pievienojiet tiem HDMI kabeli (nav iekļauts komplektācijā), kā parādīts attēlā.
2. Soundbar galvenās ierīces displeja logā tiek parādīts uzraksts **“TV ARC”** un sistēma Soundbar atskaņo televizora skaņu.
  - Ja televizora skaņa nav dzirdama, nospiediet tālvadības pults vai sistēmas Soundbar augšpusē esošo pogu  (**Avots**), lai pārslēgtu uz režīmu **“D.IN”**. Ekrānā secīgi tiek parādīti uzraksti **“D.IN”** un **“TV ARC”** un tiek atskaņota televizora skaņa.
  - Ja Soundbar galvenās ierīces displeja logā netiek parādīts uzraksts **“TV ARC”**, pārbaudiet, vai HDMI kabelis (nav iekļauts komplektācijā) ir pievienots pareizajam portam.
  - Izmantojiet televizora tālvadības pults skaļuma līmeņa regulēšanas pogas, lai mainītu sistēmas Soundbar skaļuma līmeni.

### PIEZĪMES

- HDMI ir interfeiss, kas nodrošina video un audio datu digitālu pārraidi, izmantojot tikai vienu savienotāju.
- Ja televizoram ir ARC ports, pievienojiet HDMI kabeli portam HDMI IN (ARC).
- Ieteicams izmantot bezserdes HDMI kabeli, ja tāds pieejams. Ja izmantojat HDMI kabeli ar serdi, ieteicams izmantot tādu kabeli, kura diametrs ir mazāks par 14 mm.
- Šī funkcija nav pieejama, ja HDMI kabelis neatbalsta opciju ARC.

## 2. metode Bezvadu savienojuma izveide

### Savienojuma izveide ar televizoru, izmantojot Bluetooth

Ja pievienosit televizoru, izmantojot Bluetooth, varēsīt klausīties stereo skaņu bez nekādiem kabeļu savienojumiem.

- Vienlaikus var pievienot tikai vienu televizoru.

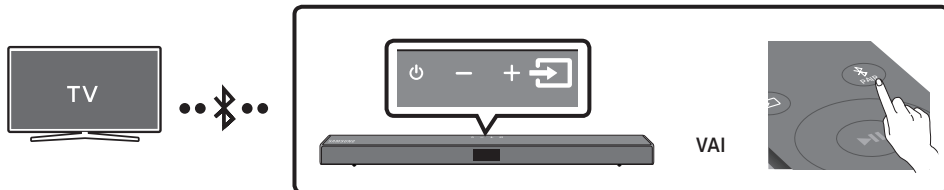

### Sākotnējā savienojuma izveide

1. Nospiediet tālvadības pults pogu **PAIR**, lai aktivizētu režīmu **“BT PAIRING”**.

- (VAI) a. Nospiediet augšējā paneļa pogu **AVOTS** un pēc tam izvēlieties **“BT”**.

Ja ar sistēmu Soundbar nav savienota neviena ierīce, paziņojums **“BT”** pēc pāris sekundēm automātiski tiek nomainīts uz **“BT PAIRING”** vai **“BT READY”**, ja pastāv savienojuma ieraksts.

- b. Kad tiek parādīts paziņojums **“BT READY”**, nospiediet un vismaz 5 sekundes turiet nospiestu sistēmas Soundbar augšējā paneļa pogu **AVOTS**, lai tiktu parādīts paziņojums **“BT PAIRING”**.

2. Televizorā izvēlieties režīmu Bluetooth. (Papildinformāciju skatiet televizora rokasgrāmatā.)

3. Televizora ekrāna sarakstā izvēlieties **“[AV] Samsung Soundbar T5-Series”**.

Pieejamā sistēma Soundbar televizora Bluetooth ierīču sarakstā ir norādīta ar uzrakstu **“Need Pairing”** vai **“Paired”**. Lai izveidotu savienojumu ar sistēmu Soundbar, izvēlieties ziņojumu un izveidojiet savienojumu.

- Kad televizors ir pievienots, sistēmas Soundbar priekšējā displejā tiek parādīts uzraksts **[Televizora nosaukums] → “BT”**.

4. Tagad jūs varat klausīties televizora skaņu no Soundbar sistēmas.

### Ja ierīci neizdodas pievienot

- Ja sarakstā ir redzams iepriekš pievienotas sistēmas Soundbar nosaukums (piemēram, **“[AV] Samsung Soundbar T5-Series”**), izdzēsiet to.
- Pēc tam atkārtojiet 1.–3. darbību.

### PIEZĪME

- Pēc tam kad pirmoreiz esat savienojis Soundbar ar savu televizoru, izmantojiet režīmu **“BT READY”**, lai izveidotu atkārtotu savienojumu.





## Sistēmas Soundbar atvienošana no televizora

Nospiediet augšējā paneļa vai tālvadības pults pogu  (**Avots**) un pārlēdzieties uz jebkuru režīmu, izņemot "BT".

- Atvienošana ilgst noteiktu laiku, jo televizoram ir jāsaņem atbilde no sistēmas Soundbar. (Nepieciešamais laiks var atšķirties atkarībā no televizora modeļa.)
- Lai atceltu automātisko Bluetooth savienojuma izveidi starp sistēmu Soundbar un televizoru, nospiediet un 5 sekundes turiet tālvadības pults pogu **Pa kreisi**, kad sistēmas Soundbar statuss ir "BT READY". (Ieslēdziet → Izslēdziet.)

## Kāda ir atšķirība starp BT READY un BT PAIRING?

- **BT READY** : Šajā režīmā varat meklēt iepriekš savienotos televizorus vai savienot iepriekš savienotu mobilo ierīci ar Soundbar.
- **BT PAIRING** : Šajā režīmā varat savienot jaunu ierīci ar sistēmu Soundbar. (Nospiediet tālvadības pults pogu  **PAIR** vai nospiediet un vismaz 5 sekundes turiet nospiestu sistēmas Soundbar augšpusē esošo pogu  (**Avots**), kad sistēma Soundbar darbojas režīmā "BT".)

## PIEZĪMES

- Ja, izveidojot savienojumu ar Bluetooth ierīci, tiek pieprasīts PIN kods, ievadiet <0000>.
- Bluetooth savienojuma režīmā Bluetooth savienojums tiek pārtraukts, ja attālums starp sistēmu Soundbar un Bluetooth ierīci pārsniedz 10 metrus.
- Sistēma Soundbar automātiski izslēdzas, ja tās darbības statuss Gatavs ir ildzis 20 minūtes.
- Bluetooth ierīces meklēšana vai pareiza savienojuma izveidošana ar sistēmu Soundbar var nenotikt šādos gadījumos:
  - ja sistēmas Soundbar tuvumā pastāv spēcīgs elektriskais lauks;
  - ja sistēma Soundbar vienlaikus ir sapārota ar divām vai vairākām Bluetooth ierīcēm.
  - ja Bluetooth ierīce ir izslēgta, nav pieejama vai radušies tās darbības traucējumi.
- Elektroniskās ierīces var radīt radiotraucējumus. Neļaujiet Soundbar galvenās ierīces tuvumā atrasties ierīcēm, kas rada elektromagnētiskos viļņus, piemēram, mikroviļņu krāsnīm, bezvadu lokālā tīkla ierīcēm un citām.

# 05 SAVIENOŠANA AR ĀRĒJU IERĪCI

Savienojiet ar ārēju ierīci, izmantojot vadu savienojumu vai Bluetooth savienojumu, lai ārējās ierīces skaņu atskaņotu sistēmā Soundbar.

## Savienojuma izveide, izmantojot optisko kabeli

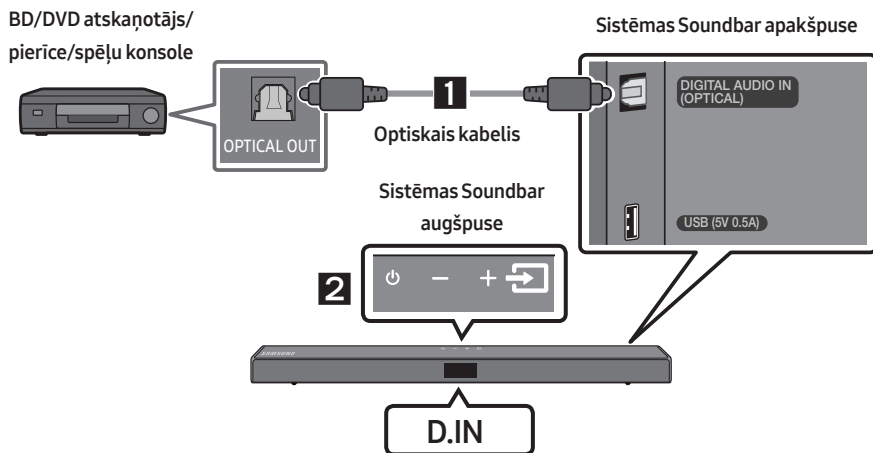

1. Savienojiet galvenās ierīces ligzdu **DIGITAL AUDIO IN (OPTICAL)** un avota ierīces ligzdu OPTICAL OUT, izmantojot digitālo optisko kabeli.
2. Izvēlieties režīmu "**D.IN**", nospiežot augšējā panela vai tālvadības pults pogu  (**Avots**).

## Savienojuma izveide, izmantojot HDMI kabeļi

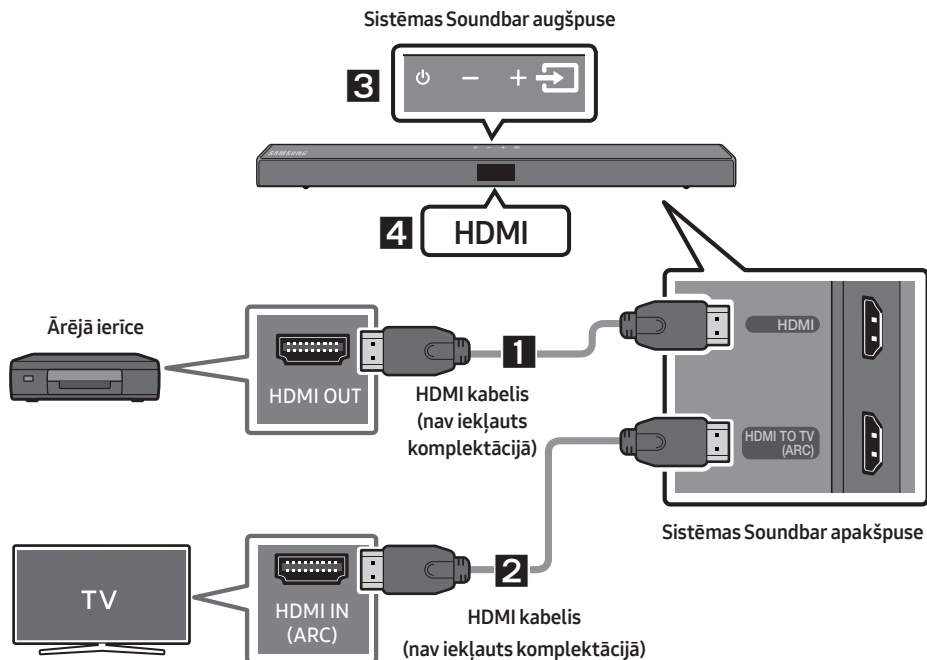

1. Iespraudiet HDMI kabeļi (nav iekļauts komplektācijā) ligzdā **HDMI** izstrādājuma aizmugurē un digitālās ierīces ligzdā HDMI OUT.
2. Iespraudiet HDMI kabeļi (nav iekļauts komplektācijā) ligzdā **HDMI TO TV (ARC)** izstrādājuma aizmugurē un televizora ligzdā HDMI IN.
3. Nospiediet augšējā paneļa vai tālvadības pults pogu  (**Avots**) un pēc tam izvēlieties "HDMI".
4. Soundbar displeja panelī tiek parādīts izvēlētais režīms "HDMI" un tiek atskaņota skaņa.

# 06 SAVIENOŠANA AR USB KRĀTUVES IERĪCI

Izmantojot sistēmu Soundbar, varat atskaņot mūzikas failus, kas ierakstīti USB atmiņas ierīcēs.

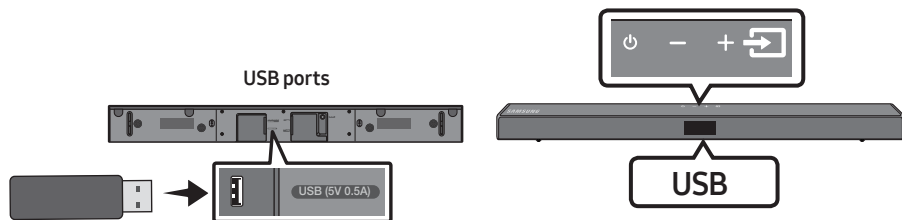

1. Pievienojiet USB ierīci izstrādājuma apakšdaļā esošajam USB portam.
2. Nospiediet augšējā panela vai tālvadības pults pogu  (**Avots**) un pēc tam izvēlieties **"USB"**.
3. Displejā tiks parādīts uzraksts **"USB"**.
4. Izmantojot sistēmu Soundbar, atskaņojiet mūzikas failus, kas ierakstīti USB atmiņas ierīcēs.
  - Sistēma Soundbar izslēdzas automātiski (Auto Power Down), ja USB ierīce ir pievienota ilgāk nekā 20 minūtes.

## Faila formāta veidu saderības saraksts

Paplašinājums	Kodeks	Iztveršanas frekvence	Datu pārraides ātrums
*.mp3	MPEG 1 Layer2	16 kHz ~ 48 kHz	80 kbps ~ 320 kbps
	MPEG 1 Layer3	16 kHz ~ 48 kHz	80 kbps ~ 320 kbps
	MPEG 2 Layer3	16 kHz ~ 48 kHz	80 kbps ~ 320 kbps
	MPEG 2.5 Layer3	16 kHz ~ 48 kHz	80 kbps ~ 320 kbps
*.wma	Wave_Format_MSAudio1	16 kHz ~ 48 kHz	56 kbps ~ 128 kbps
	Wave_Format_MSAudio2	16 kHz ~ 48 kHz	56 kbps ~ 128 kbps
*.aac	AAC	16 kHz ~ 96 kHz	48 kbps ~ 320 kbps
	AAC-LC	16 kHz ~ 96 kHz	128 kbps ~ 192 kbps 5,1 kan. 320 kbps
	HE-AAC	24 kHz ~ 96 kHz	48 kbps ~ 64 kbps 5,1 kan. 160 kbps
*.wav	-	16 kHz ~ 48 kHz	līdz 3000 kbps
*.ogg	OGG 1.1.0	16 kHz ~ 48 kHz	50 kbps ~ 500 kbps

- Ja USB ierīcē ir saglabāts pārāk daudz mapju un failu, piekļuvei šiem failiem un to atskaņošanai sistēmā Soundbar var būt nepieciešams ilgāks laiks.

# 07 SAVIENOJUMA IZVEIDE AR MOBILO IERĪCI

## Savienošana, izmantojot Bluetooth

Kad mobilā ierīce ir pievienota, izmantojot Bluetooth, jūs varat dzirdēt stereo skaņu bez jebkādām problēmām, ko sagādā kabeļu pievienošana.

- Vienlaikus var izveidot s savienojumu ar vienu televizoru vai divām Bluetooth ierīcēm.

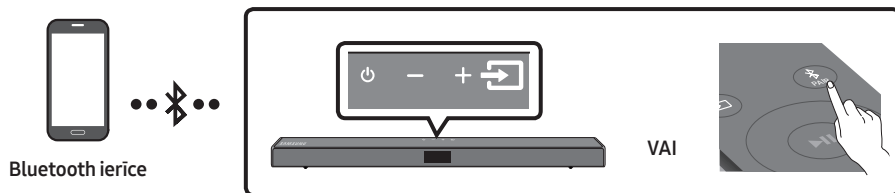

### Sākotnējā savienojuma izveide

1. Nospiediet tālvadības pults pogu PAIR, lai aktivizētu režīmu "BT PAIRING".

(VAI) a. Nospiediet augšējā paneļa pogu (Avots) un pēc tam izvēlieties "BT".

Ja ar sistēmu Soundbar nav savienota neviena ierīce, paziņojums "BT" pēc pāris sekundēm automātiski tiek nomainīts uz "BT PAIRING" vai "BT READY", ja pastāv savienojuma ieraksts.

b. Kad tiek parādīts paziņojums "BT READY", nospiediet un vismaz 5 sekundes turiet nospiestu sistēmas Soundbar augšējā paneļa pogu (Avots), lai tiktu parādīts paziņojums "BT PAIRING".

2. Sarakstā izvēlieties "[AV] Samsung Soundbar T5-Series".

- Kad sistēma Soundbar un Bluetooth ierīce ir savienotas, priekšējā displejā tiek parādīts uzraksts [Bluetooth ierīces nosaukums] → "BT".

3. Atskaņojiet sistēmā Soundbar mūzikas failus no ierīces, kas ir pievienota, izmantojot Bluetooth.



### Ja ierīci neizdodas pievienot

- Ja sarakstā ir redzams iepriekš pievienotas sistēmas Soundbar nosaukums (piemēram, "[AV] Samsung Soundbar T5-Series", izdzēsiet to.
- Pēc tam atkārtojiet 1. un 2. darbību.

### PIEZĪME

- Pēc tam kad pirmoreiz esat savienojis Soundbar ar savu mobilā ierīce, izmantojiet režīmu "BT READY", lai izveidotu atkārtotu savienojumu.

## Kāda ir atšķirība starp BT READY un BT PAIRING?

- **BT READY** : Šajā režīmā varat meklēt iepriekš savienotos televizorus vai savienot iepriekš savienotu mobilo ierīci ar Soundbar.
- **BT PAIRING** : Šajā režīmā varat savienot jaunu ierīci ar sistēmu Soundbar. (Nospiediet tālvadības pults pogu  **PAIR** vai nospiediet un vismaz 5 sekundes turiet nospiestu sistēmas Soundbar augšpusē esošo pogu  (**Avots**), kad sistēma Soundbar darbojas režīmā **"BT"**.)

## PIEZĪMES

- Ja, izveidojot savienojumu ar Bluetooth ierīci, tiek pieprasīts PIN kods, ievadiet <0000>.
- Bluetooth savienojuma režīmā Bluetooth savienojums tiek pārtraukts, ja attālums starp sistēmu Soundbar un Bluetooth ierīci pārsniedz 10 metrus.
- Sistēma Soundbar automātiski izslēdzas, ja tās darbības statuss Gatavs ir ildzis 20 minūtes.
- Bluetooth ierīces meklēšana vai pareiza savienojuma izveidošana ar sistēmu Soundbar var nenotikt šādos gadījumos:
  - ja sistēmas Soundbar tuvumā pastāv spēcīgs elektriskais lauks;
  - ja sistēma Soundbar vienlaikus tiek savienota pāri ar vairākām Bluetooth ierīcēm;
  - ja Bluetooth ierīce ir izslēgta, nav pieejama vai radušies tās darbības traucējumi.
- Elektroniskās ierīces var radīt radiotraucējumus. Neļaujiet Soundbar galvenās ierīces tuvumā atrasties ierīcēm, kas rada elektromagnētiskos viļņus, piemēram, mikroviļņu krāsnīm, bezvadu lokālā tīkla ierīcēm un citām.
- Sistēma Soundbar atbalsta SBC datus (44,1 kHz, 48 kHz).
- Izveidojiet savienojumu tikai ar tādu Bluetooth ierīci, kas atbalsta A2DP (AV) funkciju.
- Nevarat izveidot sistēmas Soundbar savienojumu ar Bluetooth ierīci, kas atbalsta tikai HF (Hands Free) funkciju.
- Ja sistēma Soundbar ir savienota pāri ar Bluetooth ierīci, ierīces skenēto ierīču sarakstā atlasot ierakstu **"[AV] Samsung Soundbar T5-Series"**, sistēma Soundbar automātiski tiek pārslēgta režīmā **"BT"**.
  - Opcija ir pieejama tikai tad, ja sistēma Soundbar ir pieejama ar Bluetooth ierīci pāri savienoto ierīču sarakstā. (Ierīcei Bluetooth un sistēmai Soundbar ir jābūt iepriekš savienotām pāri vismaz vienu reizi.)
- Sistēmas Soundbar nosaukums Bluetooth ierīces meklēto ierīču sarakstā tiek parādīts tikai tad, ja sistēmas Soundbar displejā ir redzams ziņojums **"BT READY"**.

## Bluetooth Power ieslēgšana (SOUND MODE)

Ja iepriekš pāri savienotu Bluetooth ierīci tiek mēģināts savienot pāri ar sistēmu Soundbar, kad ir ieslēgta funkcija Bluetooth Power ieslēgšana un sistēma Soundbar ir izslēgta, sistēma Soundbar tiek automātiski ieslēgta.

1. Nospiediet un vismaz 5 sekundes turiet nospiestu tālvadības pults pogu **SOUND MODE**, kamēr ir ieslēgta sistēma Soundbar.
2. Sistēmas Soundbar displejā tiek parādīts ziņojums **"ON-BLUETOOTH POWER"**.

## **Bluetooth ierīces atvienošana no sistēmas Soundbar**

Bluetooth ierīces un sistēmas Soundbar savienojumu var pārtraukt. Norādījumus skatiet Bluetooth ierīces lietotāja rokasgrāmatā.

- Sistēmas Soundbar savienojums tiek pārtraukts.
- Pārtraucot sistēmas Soundbar un Bluetooth ierīces savienojumu, sistēmas Soundbar priekšējā displejā tiek parādīts ziņojums “**BT DISCONNECTED**”.

## **Sistēmas Soundbar atvienošana no Bluetooth ierīces**

Nospiediet augšējā paneļa vai tālvadības pults pogu  (**Avots**) un pārslēdzieties uz jebkuru režīmu, izņemot “**BT**”.

- Atvienošana ilgst noteiktu laiku, jo Bluetooth ierīcei ir jāsaņem atbilde no sistēmas Soundbar. (Savienojuma pārtraukšanas laiks var atšķirties atkarībā no Bluetooth ierīces.)
- Pārtraucot sistēmas Soundbar un Bluetooth ierīces savienojumu, sistēmas Soundbar priekšējā displejā tiek parādīts ziņojums “**BT DISCONNECTED**”.

## **PIEZĪMES**

- Bluetooth savienojuma režīmā Bluetooth savienojums tiek pārtraukts, ja attālums starp sistēmu Soundbar un Bluetooth ierīci pārsniedz 10 metrus.
- Sistēma Soundbar automātiski izslēdzas, ja tās ir darbības statuss Gatavs ir ildzis 20 minūtes.

## **Papildu informācija par tehnoloģiju Bluetooth**

Bluetooth ir tehnoloģija, kas ļauj ērti izveidot ar tehnoloģiju Bluetooth saderīgu ierīču savstarpējus savienojumus, izmantojot īsu bezvadu savienojumu.

- Bluetooth ierīce atkarībā no izmantošanas veida var radīt troksni vai darbības traucējumus šādos gadījumos:
  - kāda jūsu ķermeņa daļas saskaras ar Bluetooth ierīces uztveršanas/pārvades sistēmu vai sistēmu Soundbar;
  - tas ir atkarīgs no sienas stūri vai telpas daļas radīto šķēršļu izraisītām elektriskām svārstībām;
  - ierīce tiek pakļauta elektriskās strāvas traucējumiem, ko rada ierīces, tostarp medicīnas aprīkojums, mikroviļņu krāsnis un bezvadu LAN iekārtas, kas darbojas tādā pašā frekvenču joslā.
- Savienojiet sistēmu Soundbar pāri ar Bluetooth ierīci, kamēr tās atrodas tuvu viena otrai.
- Jo lielāks ir attālums starp sistēmu Soundbar un Bluetooth ierīci, jo sliktāka ir signāla kvalitāte. Ja attālums pārsniedz tehnoloģijas Bluetooth darbības diapazonu, savienojums tiek pārtraukts.
- Zonās ar sliktu signāla uztveršanas kvalitāti, iespējams, Bluetooth savienojums nedarbosies pareizi.
- Bluetooth savienojums darbojas tikai tad, ja ierīce ir tuvumā. Savienojums tiek automātiski pārtraukts, ja Bluetooth ierīce atrodas ārpus diapazona. Arī atrodoties diapazonā, skaņas kvalitāti var pasliktināt šķēršļi, piemēram, sienas vai durvis.
- Bezvadu ierīces darbības laikā var rasties elektriskie traucējumi.

## Savienojums Bluetooth Multi

Sistēma Soundbar vienlaikus var būt savienota ar 2 Bluetooth ierīcēm.



1. Savienojiet sistēmu Soundbar ar divām Bluetooth ierīcēm. (Skatiet 17. lpp.)
2. Kad ir izveidots savienojums ar divām Bluetooth ierīcēm, atskaņojiet mūziku no vienas no ierīcēm.
3. Lai atskaņotu mūziku no Bluetooth ierīces "B", kad tiek atskaņota mūzika no ierīces "A", apturiet atskaņošanu no ierīces "A" un pēc tam sāciet atskaņošanu no ierīces "B".
  - Ierīce nepārslēdzas uz atskaņošanu no ierīces "B", kamēr nav apturēta atskaņošana no ierīces "A".

## Bluetooth savienošana pāri ar vairākām ierīcēm

### **Kā savienot pāri sistēmu Soundbar ar vairākām ierīcēm**

1. Ieslēdziet sistēmu Soundbar.
2. Jebkurā režīmā nospiediet un vismaz 5 sekundes turiet nospiebtu pogu  (**Avots**) sistēmas Soundbar augšpusē, lai sistēma pārslēgtos režīmā "**BT PAIRING**", pēc tam ieslēdziet funkciju Bluetooth attiecīgajā ierīcē un pieejamo ierīču sarakstā izvēlieties sistēmu Soundbar; sistēma Soundbar automātiski izveidos savienojumu ar Bluetooth ierīci.
3. Otru Bluetooth ierīci var savienot pāri ar sistēmu Soundbar, izmantojot to pašu metodi. Ja tiek veikts mēģinājums pievienot trešo ierīci, pievienotā ierīce, kas neatskaņo audio, zaudē Bluetooth savienojumu, taču saglabā savienojumu pāri ar sistēmu Soundbar.
4. Izmantojot to pašu metodi, var savienot pāri līdz 8 Bluetooth ierīcēm, taču tikai pēdējās divas vienlaicīgi saglabās savienojumu ar sistēmu Soundbar.

### **PIEZĪMES**

- Vienlaicīgi sistēmai Soundbar var būt pievienots tikai viens Samsung televizors vai divas Bluetooth ierīces.
- Kad sistēma Soundbar saņem pieprasījumu izveidot savienojumu ar Samsung televizoru, sistēma tiek atvienota no Bluetooth ierīcēm.







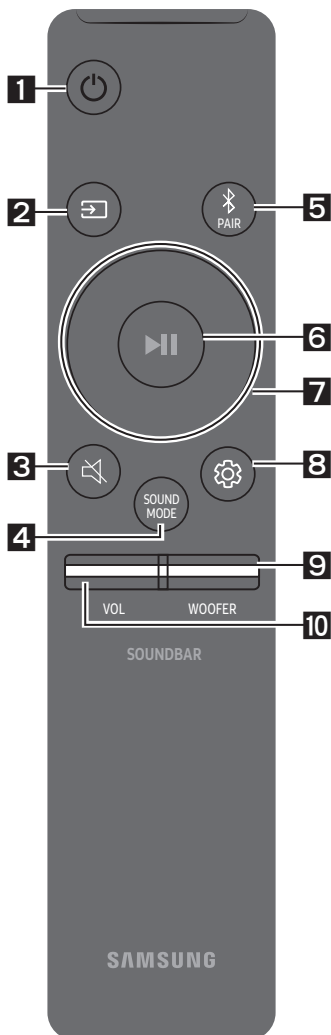





# 08 TĀLVADĪBAS PULTS LIETOŠANA

## Kā lietot tālvadības pulti

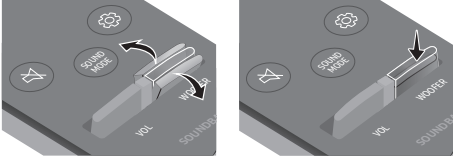

<b>1</b>	 Ieslēgšana/ izslēgšana	Ieslēdziet un izslēdziet sistēmu Soundbar.
<b>2</b>	 Avots	Nospiediet šo pogu, lai atlasītu sistēmai Soundbar pievienoto avotu.
<b>3</b>	 Skaņas izslēgšana	Nospiediet pogu  (Skaņas izslēgšana), lai izslēgtu skaņu. Nospiediet to vēlreiz, lai atkal ieslēgtu skaņu.
<b>4</b>	 SOUND MODE	Vajadzīgo skaņas režīmu var iestatīt, izvēloties opcijas <b>STANDARD</b> , <b>SURROUND SOUND</b> , <b>GAME</b> , <b>SMART</b> vai <b>DTS VIRTUAL:X</b> . <ul style="list-style-type: none"><li>– <b>STANDARD</b> Atskaņo oriģinālo skaņu.</li><li>– <b>SURROUND SOUND</b> Nodrošina plašāku skaņas lauku nekā standarta.</li><li>– <b>GAME</b> Nodrošina stereoskopisku skaņu, lai iegremdētu jūs darbībā, spēlējot datorspēles.</li><li>– <b>SMART</b> Analizē saturu reāllaikā un automātiski nodrošina optimālu skaņas lauku, ņemot vērā satura īpašības.</li><li>– <b>DTS VIRTUAL:X</b> Telpiska trīsdimensiju skaņa no jebkura satura.</li></ul>

	<ul style="list-style-type: none"> <li>• <b>DRC (Dynamic Range Control)</b> Šī funkcija nodrošina dinamiskā diapazona kontroli, kad atskaņojat Dolby Digital skaņas dziesmas. Kad sistēma Soundbar ir izslēgta, nospiediet un turiet pogu <b>SOUND MODE</b>, lai ieslēgtu vai izslēgtu funkciju DRC (Dynamic Range Control). Kad DRC ir ieslēgta, skaļa skaņa tiek padarīta klusāka. (Skaņa var būt izkropļota.)</li> <li>• <b>Bluetooth Power</b> Šī funkcija automātiski ieslēdz Soundbar, kad tiek saņemts savienojuma pieprasījums no iepriekš savienota televizora vai Bluetooth ierīces. Noklusējuma iestatījums ir ieslēgta. <ul style="list-style-type: none"> <li>– Nospiediet un vismaz 5 sekundes turiet pogu <b>SOUND MODE</b>, lai izslēgtu Bluetooth Power funkciju.</li> </ul> </li> </ul>
<p><b>5</b></p>  <p><b>Bluetooth PAIR</b></p>	<p>Nospiediet pogu  <b>PAIR</b>. Soundbar displejā tiek parādīts paziņojums “<b>BT PAIRING</b>”. Šajā režīmā varat sistēmu Soundbar savienot ar jaunu Bluetooth ierīci, Bluetooth ierīces meklēšanas sarakstā izvēloties sistēmu Soundbar.</p>
<p><b>6</b></p>  <p><b>Atskaņot/ pauzēt</b></p>	<p>Nospiediet pogu  <b>II</b>, lai uz laiku apturētu mūzikas faila atskaņošanu. Vēlreiz nospiežot šo pogu, mūzikas fails tiek atskaņots.</p>
<p><b>7</b></p>  <p><b>Uz augšu/Uz leju/Pa kreisi/ Pa labi</b></p>	 <p><b>Nospiediet norādītajās vietās, lai izvēlētos Uz augšu/Uz leju/ Pa kreisi/Pa labi.</b></p> <p>Nospiediet Uz augšu/Uz leju/Pa kreisi/Pa labi uz pogas, lai izvēlētos vai iestatītu funkcijas.</p> <ul style="list-style-type: none"> <li>• <b>Atkārtot</b> Lai atkārtotšanas funkciju izmantotu režīmā “<b>USB</b>”, nospiediet <b>Uz augšu</b> pogu.</li> <li>• <b>Mūzikas faila izlaidšana</b> Nospiediet <b>Pa labi</b> pogu, lai izvēlētos nākamo mūzikas failu. Nospiediet <b>Pa kreisi</b> pogu, lai izvēlētos iepriekšējo mūzikas failu.</li> <li>• <b>ID SET</b> Nospiediet un 5 sekundes turiet pogu <b>Uz augšu</b>, lai pabeigtu darbību <b>ID SET</b> (kad tiek veidots savienojums ar papildierīci).</li> </ul>

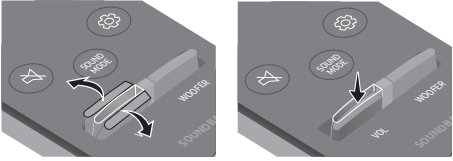
	<ul style="list-style-type: none"> <li>• <b>Skaļuma līmeņa ierobežošanas funkcija</b> Lai pasargātu dzirdi, funkcija Skaļuma ierobežošana ierobežo skaļuma līmeni līdz 20, ja ieslēdzat sistēmu Soundbar, kad skaļuma līmeņa iestatījums ir augstāks par 20. <ul style="list-style-type: none"> <li>– Funkcijas Skaļuma ierobežošana noklusējuma vērtība ir Izslēgts. Lai to aktivizētu, ieslēdziet to.</li> <li>– Kad ieslēgta, funkcija Skaļuma ierobežošana paliek ieslēgta pat tad, kad tiek izslēgta barošana.</li> <li>– Lai ieslēgtu vai izslēgtu funkciju Skaļuma ierobežošana, nospiediet un 5 sekundes turiet nospiestu tālvadības pults pogu <b>Uz leju</b>. Kad funkcija Skaļuma ierobežošana ir izslēgta, priekšējā displejā tiek rādīts paziņojums <b>“V FREE”</b>. Kad funkcija ir ieslēgta, displejā ir redzams paziņojums <b>“V LOCK”</b>.</li> </ul> </li> </ul>
<p><b>8</b></p>  <p><b>Skaņas regulēšana</b></p>	<p>Varat izvēlēties šādas opcijas: <b>TREBLE</b>, <b>BASS</b> vai <b>AUDIO SYNC</b>.</p> <ul style="list-style-type: none"> <li>• Lai regulētu diskanta vai basa skaņu, nospiediet pogu <b>Skaņas regulēšana</b>, lai izvēlētos opciju <b>TREBLE</b> vai <b>BASS</b>, un pēc tam noregulējiet skaļumu diapazonā no -6 līdz +6, izmantojot pogas <b>Uz augšu/Uz leju</b>.</li> <li>• Nospiediet un turiet nospiestu pogu  (<b>Skaņas regulēšana</b>) aptuveni 5 sekundes, lai noregulētu katras frekvenču joslas skaņu. Frekvences 150 Hz, 300 Hz, 600 Hz, 1,2 kHz, 2,5 kHz, 5 kHz un 10 kHz var atlasīt, izmantojot pogu <b>Pa kreisi/Pa labi</b>, un katru frekvenci var noregulēt iestatījumu diapazonā no -6 to +6, izmantojot pogu <b>Uz augšu/Uz leju</b>.</li> <li>• Ja video attēls televizorā un skaņa sistēmā Soundbar netiek sinhronizēti, nospiediet pogu <b>Skaņas regulēšana</b>, lai izvēlētos opciju <b>AUDIO SYNC</b>, un pēc tam iestatiet audio aizkavi no 0 līdz 300 milisekundēm, izmantojot pogas <b>Uz augšu/Uz leju</b>. (Nav pieejams režīmā <b>“USB”</b> vai <b>“BT”</b>.)</li> <li>• Iespēja <b>AUDIO SYNC</b> tiek atbalstīta tikai dažās funkcijās.</li> </ul>
<p><b>9</b></p>  <p><b>WOOFER</b></p>	 <p>Kustiniet pogu <b>WOOFER</b> uz priekšu vai atpakaļ, lai noregulētu zemfrekvences skaļruņa skaļumu uz -12 vai robežās no -6 līdz +6. Lai iestatītu zemfrekvences skaļruņa skaļuma līmeni 0, nospiediet pogu.</p>
<p><b>10</b></p>  <p><b>VOL</b></p>	 <p>Kustiniet pogu <b>VOL</b> uz priekšu vai atpakaļ, lai pielāgotu skaļumu.</p> <ul style="list-style-type: none"> <li>• <b>Skaņas izslēgšana</b> Nospiediet pogu <b>VOL</b>, lai izslēgtu skaņu. Nospiediet to vēlreiz, lai atkal ieslēgtu skaņu.</li> </ul>

# Sistēmas Soundbar skaļuma līmeņa regulēšana, izmantojot televizora tālvadības pulti

Ja jums ir Samsung televizors, sistēmas Soundbar skaļumu varat regulēt, izmantojot Samsung televizora komplektācijā iekļauto IS tālvadības pulti.

Vispirms izmantojiet televizora izvēlni, lai iestatītu Samsung televizora skaņas atskaņošanu ārējos skaļruņos, pēc tam izmantojiet Samsung tālvadības pulti, lai regulētu sistēmas Soundbar skaļumu. Plašāku informāciju skatiet televizora lietotāja rokasgrāmatā. Šīs funkcijas noklusējuma režīms ir vadība, izmantojot Samsung televizora pulti. Ja izmantojat cita ražotāja televizoru, lai mainītu šīs funkcijas iestatījumus, izpildiet tālāk sniegtos norādījumus.

1. Izslēdziet sistēmu Soundbar.

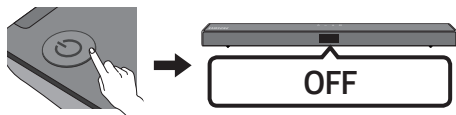

2. Ja nevēlaties izmantot šo funkciju, atkārtoti spiediet un 5 sekundes turiet pogu **WOOFER**, līdz displejā tiek parādīts paziņojums "**OFF-TV REMOTE**".

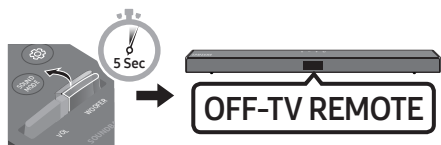

3. Ja sistēmu Soundbar vēlaties vadīt, izmantojot televizora tālvadības pulti, atkārtoti spiediet un 5 sekundes turiet pogu **WOOFER**, līdz displejā tiek parādīts paziņojums "**ALL-TV REMOTE**". Pēc tam izmantojiet televizora izvēlni, lai izvēlētos ārējos skaļruņus.

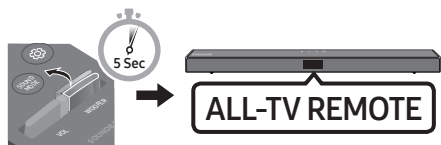

4. Ja sistēmā Soundbar vēlaties atjaunot noklusējuma režīmu (izmantojot Samsung televizora tālvadības pulti), atkārtoti spiediet un 5 sekundes turiet pogu **WOOFER**, līdz displejā tiek parādīts paziņojums "**SAMSUNG-TV REMOTE**".

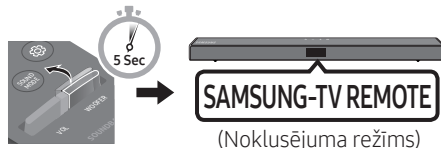

- Ikreiz, kad nospiežat uz augšu un 5 sekundes turat pogu **WOOFER**, režīms tiek pārslēgts šādā secībā: "**SAMSUNG-TV REMOTE**" (Noklusējuma režīms) → "**OFF-TV REMOTE**" → "**ALL-TV REMOTE**".
- Atkarībā no tālvadības pults šī funkcija var nebūt pieejama.
- Ražotāji, kas atbalsta šo funkciju: VIZIO, LG, Sony, Sharp, PHILIPS, PANASONIC, TOSHIBA, Hisense, RCA

## Paslēpto pogu (pogas ar vairākām funkcijām) lietošana

Slēptā poga		Papildinformācija
Tālvadības pults poga	Funkcija	
WOOFER (Uz augšu)	Funkcijas TV tālvadības pulti ieslēgts/Izslēgts (Gaidstāve)	24. lpp.
Pa kreisi	Televizora automātiskās pievienošanas ieslēgšana/izslēgšana (BT gatavs)	13. lpp.
Uz augšu	ID SET (Gaidstāve)	22. lpp.
Uz leju	Skaļuma līmeņa ierobežošana ieslēgts/Izslēgts (Gaidstāve)	23. lpp.
 (Skaņas regulēšana)	7 joslu EQ	23. lpp.
SOUND MODE	DRC ON/OFF (Gaidstāve)	22. lpp.
	Bluetooth Power	22. lpp.

## Izvides specifikācijas dažādiem skaņu efektu režīmiem

Efekts		Ievade	Izvide	
			Bez bezvadu aizmugures skaļruņa komplekta	Ar bezvadu aizmugures skaļruņa komplektu
 <b>SOUND MODE</b>	STANDARD	2.0 kanālu	2.1 kanālu	4.1 kanālu
		5.1 kanālu	2.1 kanālu	4.1 kanālu
	SURROUND SOUND	2.0 kanālu	2.1 kanālu	4.1 kanālu
		5.1 kanālu	2.1 kanālu	4.1 kanālu
	GAME	2.0 kanālu	2.1 kanālu	4.1 kanālu
		5.1 kanālu	2.1 kanālu	4.1 kanālu
	SMART	2.0 kanālu	2.1 kanālu	4.1 kanālu
		5.1 kanālu	2.1 kanālu	4.1 kanālu
	DTS VIRTUAL:X	2.0 kanālu	2.1 kanālu	4.1 kanālu
		5.1 kanālu	2.1 kanālu	4.1 kanālu

- Samsung bezvadu aizmugurējo skaļruņu komplektu var iegādāties atsevišķi. Lai iegādātos komplektu, sazinieties ar pārdevēju, no kura iegādājāties sistēmu Soundbar.

# 09 SIENAS STIPRINĀJUMA UZSTĀDĪŠANA

## Piesardzības pasākumi uzstādīšanas laikā

- Uzstādiēt stiprinājumu tikai pie vertikālas sienas.
- Neuzstādiēt vietā, kurā ir augsta temperatūra vai augsts mitruma līmenis.
- Pārlicinieties, vai siena ir pietiekami izturīga, lai noturētu šī izstrādājuma svaru. Ja tā nav, nostipriniet sienu vai izvēlieties citu uzstādīšanas vietu.
- Iegādājieties un izmantojiet turētājskrūves vai enkurskrūves, kas ir piemērotas attiecīgajai sienai (sausais apmetums, metāls, koks utt.). Ja iespējams, stiprinājuma skrūves nostipriniet sienas balstos.
- Iegādājieties tādas sienas stiprinājuma skrūves, kas ir piemērotas tās sienas tipam un biezumam, pie kuras uzstādīsiet sistēmu Soundbar.
  - Diametrs: M5
  - Garums: ieteicams 35 mm vai garākas.
- Pirms sistēmas Soundbar uzstādīšanas uz sienas savienojiet tās kabelus ar ārējām ierīcēm.
- Pirms ierīces uzstādīšanas pārlicinieties, vai ierīce ir izslēgta un atvienota no elektrības. Pretējā gadījumā var tikt izraisīts elektriskās strāvas trieciens.

## Sienas stiprinājuma komponenti

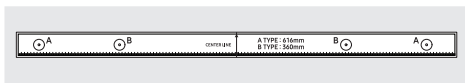

Sienas stiprinājuma šablons



Skrūves turētājs

Skrūve



Sienas stiprinājuma kronšteins

1. Piespiediet **Sienas stiprinājuma šablons** pie sienas virsmas.
  - **Sienas stiprinājuma šablons** ir jānovieto līdzeni.
  - Ja televizors tiks stiprināts pie sienas, uzstādiēt sistēmu Soundbar vismaz 5 cm zem televizora.

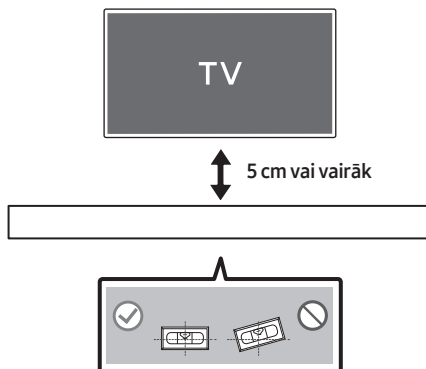

2. Salāgojiet **Sienas stiprinājuma vadotnes viduslīniju** ar televizora viduspunktu (ja uzstādāt sistēmu Soundbar zem televizora) un pēc tam fiksējiet **Sienas stiprinājuma šablons** pie sienas, izmantojot līmlenti.

- Ja neuzstādāt sistēmu zem televizora, novietojiet **Viduslīnija** uzstādīšanas vietas vidū.

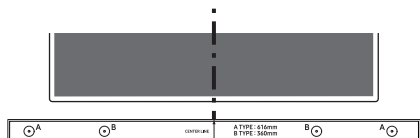

Viduslīnija

3. Ar pildspalvas vai uzasināta zīmuļa galu caurduriet ar **B-TYPE** apzīmēto attēlu viduspunktu katrā vadotnes galā, lai atzīmētu balsta skrūvju atveru vietas, un pēc tam noņemiet **Sienas stiprinājuma šablons**.

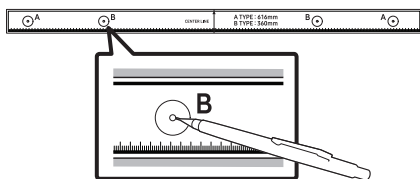

4. Izmantojot piemērota izmēra urbj, izurbiet sienā atveri katrā atzīmētajā vietā.

- Ja atzīmes neatbilst tapskrūvju novietojumam, pirms balsta skrūvju ieskrūvēšanas noteikti ievietojiet atverēs piemērotus enkurus vai saspiežamos stiprinājumus. Ja izmantojat enkurus vai saspiežamos stiprinājumus, izurbiet pietiekami lielas atveres, lai tajās varētu ievietot izmantotos enkurus vai saspiežamos stiprinājumus.

5. Izstumiet skrūvi (nav iekļauta komplektācijā) caur katru **Skrūves turētājs** un pēc tam cieši ieskrūvējiet katru skrūvi balsta skrūves atverē.

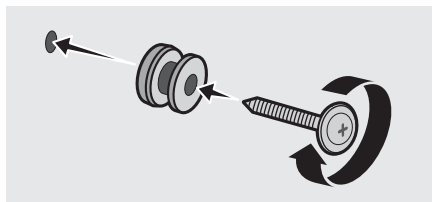

6. Uzstādi 2 **Sienas stiprinājuma kronšteinu** pareizā virzienā sistēmas Soundbar apakšā, izmantojot 2 **Skrūves**.

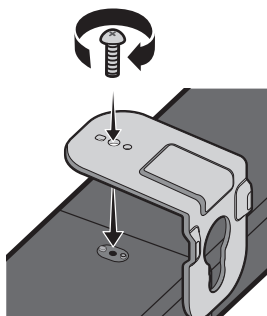

- Veicot montāžu, pārliecinieties, vai **Sienas stiprinājuma kronšteinu** izvīrītās daļas atrodas aiz sistēmas Soundbar aizmugures.

Sistēmas Soundbar aizmugure

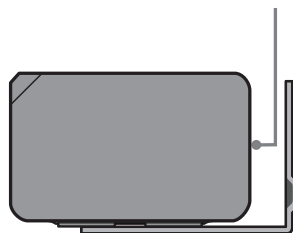

Sistēmas Soundbar labā mala

7. Uzstādiēt sistēmu Soundbar ar tai piestiprinātajiem **Sienas stiprinājuma kronšteinu**, uzkarinot **Sienas stiprinājuma kronšteinu** uz sienā ieskrūvētajām **Skrūves turētājs**.

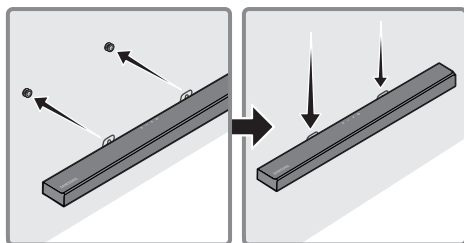

8. Pabīdiēt sistēmu Soundbar uz leju, kā parādīts tālāk, lai **Sienas stiprinājuma kronšteinu** būtu droši atbalstīti uz **Skrūves turētājs**.

- Ievietojiet **Skrūves turētājs Sienas stiprinājuma kronšteinu** platākajā (apakšējā) daļā un pēc tam pabīdiēt **Sienas stiprinājuma kronšteinu** uz leju, **Sienas stiprinājuma kronšteinu** būtu droši atbalstīti uz **Skrūves turētājs**.

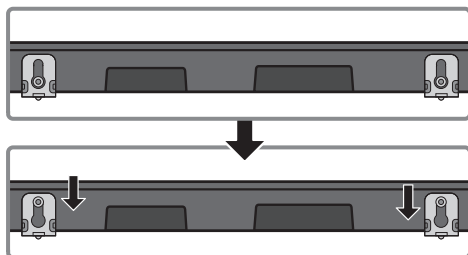

## 10 PROGRAMMATŪRAS ATJAUNINĀŠANA

Uzņēmums Samsung turpmāk var piedāvāt sistēmas Soundbar aparatprogrammatūras atjauninājumus.

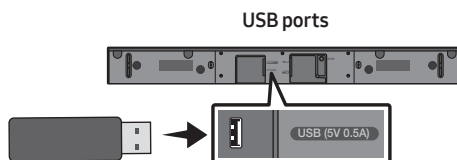

Ja ir pieejams kāds atjauninājums, aparatprogrammatūru var atjaunināt, pievienojot USB ierīci ar tajā saglabāto aparatprogrammatūras atjauninājumu sistēmas Soundbar USB pieslēgvietai. Papildinformāciju par atjauninājuma failu lejupielādi skatiet Samsung Electronics tīmekļa vietnē [www.samsung.com](http://www.samsung.com) → Support.

Pēc tam izvēlieties izstrādājuma veidu vai ievadiet sistēmas Soundbar modeļa numuru, izvēlieties opciju Programmatūra un lietotnes un pēc tam Lejupielādes. Ņemiet vērā, ka funkciju nosaukumi var atšķirties.

### Kā pārbaudīt aparatprogrammatūras versiju

1. Izslēdziet sistēmu Soundbar.
2. Nospiediet aptuveni 5 sekundes turiet nospiestu tālvadības pults pogu  (**Skaņas regulēšana**).
3. Katra versija sistēmas Soundbar displejā tiek parādīta šādā secībā.  
(Programmatūras versija → HDMI → Tx → Rx )
  - **Tx** : Bezvadu Tx modulis sistēmā Soundbar.
  - **Rx** : Bezvadu Rx modulis zemfrekvenču skaļrunis ierīcē.
  - **R2 versijas displejs**
    - Aizmugurējais R2--- bez savienojuma
    - Savienots aizmugurējais R2xxx



## Atjaunināšanas procedūra

**Svarīgi:** atjaunināšanas funkcija izdzēs visus lietotāja iestatījumus. Mēs iesakām pierakstīt savus iestatījumus, lai pēc atjaunināšanas tos varētu ērti iestatīt no jauna. Ņemiet vērā, ka, veicot aparātprogrammatūras atjaunināšanu, tiek atiestatīts arī zemfrekvenču skaļruņa savienojums.

1. Pievienojiet USB zibatmiņas disku datora USB portam.  
**Svarīgi:** Pārlicinieties, vai USB zibatmiņas diskā nav mūzikas failu. Tas var izraisīt programmaparatūras atjaunināšanas kļūmi.
2. Apmeklējiet Samsung tīmekļa vietni (samsung.com) → izvēlieties le vadīt modeļa numuru un ievadiet sistēmas Soundbar modeli. Izvēlieties rokasgrāmatas un lejupielādes un lejupielādējiet jaunāko programmatūras failu.
3. Saglabājiet lejupielādēto programmatūru USB zibatmiņā un izvēlieties "Izvilkt šeit", lai tilpatspiestu mapi.
4. Izslēdziet sistēmu Soundbar un pievienojiet USB zibatmiņas disku ar programmatūras atjauninājumu USB portam.
5. Ieslēdziet sistēmu Soundbar un nomainiet avotu uz režīmu "USB". Trīs minūšu laikā tiek parādīts uzraksts "UPDATE" un 3 sākta atjaunināšana. Kad atjaunināšana ir pabeigta, sistēma Soundbar tiek izslēgta.
6. Ieslēdziet sistēmu Soundbar un 5 sekundes turiet nospiestu augšējā paneļa pogu **-/+ (Skaļums)**. Displejā tiek parādīts paziņojums "INIT", un sistēma Soundbar tiek izslēgta. Atjaunināšana ir pabeigta.
  - Šim izstrādājumam ir duālās sāknēšanas (DUAL BOOT) funkcija. Ja aparātprogrammatūras atjaunināšana neizdodas, aparātprogrammatūru varat atjaunināt vēlreiz.
7. Atjaunojiet sistēmas Soundbar iestatījumus.

## Ja netiek parādīts paziņojums UPDATE

1. Izslēdziet sistēmu Soundbar, atvienojiet un vēlreiz pievienojiet USB krātuves ierīci, kurā ir saglabāti atjaunināšanas faili, sistēmas Soundbar USB portam.
2. Atvienojiet sistēmas Soundbar barošanas vadu, pievienojiet to atpakaļ un pēc tam ieslēdziet sistēmu Soundbar.

### PIEZĪMES

- Aparātprogrammatūras atjaunināšana var nedarboties pareizi, ja USB krātuves ierīcē ir saglabāti sistēmas Soundbar atbalstīti audio faili.
- Kamēr tiek veikta atjaunināšana, neizslēdziet barošanu un neatvienojiet USB ierīci. Kad aparātprogrammatūras atjaunināšana ir pabeigta, galvenā ierīce automātiski izslēdzas.
- Pēc atjaunināšanas sistēmā Soundbar tiek inicializēta lietotāja iestatījumu izvēlne, lai jūs varētu iestatīt savus iestatījumus no jauna. Mēs iesakām pierakstīt savus iestatījumus, lai pēc atjaunināšanas tos varētu ērti atiestatīt. Ņemiet vērā, ka, veicot aparātprogrammatūras atjaunināšanu, tiek atiestatīts arī zemfrekvenču skaļruņa savienojums. Ja pēc atjaunināšanas savienojums ar zemfrekvenču skaļruni netiek atkal izveidots automātiski, skatiet 6. lpp. Ja programmatūras atjaunināšana neizdodas, pārbaudiet, vai USB zibatmiņa nav bojāta.
- Mac OS datoru lietotājiem kā USB formātu ieteicams izmantot MS-DOS (FAT).
- Atjaunināšana, izmantojot USB, var nebūt pieejama atkarībā no USB krātuves ierīces ražotāja.

# 11 PROBLĒMU NOVĒRŠANA

Pirms meklējat palīdzību, pārbaudiet tālāk norādīto.

## Ierīci nevar ieslēgt.

### Vai strāvas vads ir stingri iesprausts sienas kontaktligzdā un strāvas adapterī?

- Atvienojiet un iespraudiet strāvas vadu atpakaļ sienas kontaktligzdā un strāvas adapterī, lai pārliecinātos, ka savienojums ir stabils.

### Vai strāvas adaptera savienojums ar galveno ierīci ir stabils?

- Atvienojiet strāvas adapteri no sistēmas Soundbar un atkal pievienojiet, lai pārliecinātos, ka savienojums ir stabils.

## Nospiežot pogu, nedarbojas attiecīgā funkcija.

### Vai gaisā ir statiskā elektrība?

- Atvienojiet barošanas kabeli un vēlreiz pievienojiet to.

## BT režīmā rodas skaņas pārtraukumi.

- Skatiet sadaļas par Bluetooth savienojumu 12. un 17. lpp.

## Nav dzirdama skaņa.

### Vai ir ieslēgta skaņas izslēgšanas funkcija?

- Lai izslēgtu funkciju Izslēgt skaņu, nospiediet pogu  (Skaņas izslēgšana).

### Vai skaļums ir iestatīts uz minimālo līmeni?

- Noregulējiet skaļuma līmeni.

## Tālvadības pulsts nedarbojas.

### Vai baterijas nav tukšas?

- Ievietojiet jaunas baterijas.

### Vai attālums starp tālvadības pulti un Soundbar galveno ierīci nav pārāk liels?

- Novietojiet tālvadības pulti tuvāk Soundbar galvenajai ierīcei.

## Uz zemfrekvenču skaļruņa mirgo sarkanais indikators, un zemfrekvenču skaļrunis neskan.

### Šāda problēma var rasties, ja zemfrekvenču skaļrunis nav savienots ar Soundbar galveno ierīci.

- Mēģiniet vēlreiz izveidot savienojumu ar zemfrekvenču skaļruni. (Skatiet 6. lpp.)

## Zemfrekvenču skaļrunis ievērojami dūc un vibrē.

### Mēģiniet noregulēt zemfrekvenču skaļruņa vibrācijas līmeni.

- Kustiniet tālvadības pults pogu **WOOFER** uz priekšu vai atpakaļ, lai regulētu zemfrekvences skaļruņa skaļumu. (līdz -12, vai no -6 līdz +6)

## 12 LICENCE

---



Manufactured under license from Dolby Laboratories. Dolby, Dolby Audio, and the double-D symbol are trademarks of Dolby Laboratories.



For DTS patents, see <http://patents.dts.com>. Manufactured under license from DTS Licensing Limited. DTS, the Symbol, DTS in combination with the Symbol, DTS and the Symbol together, Virtual:X, the DTS Virtual:X logo, and DTS 2.0 Channel are registered trademarks or trademarks of DTS, Inc. in the United States and/or other countries. © DTS, Inc. All Rights Reserved.



The terms HDMI and HDMI High-Definition Multimedia Interface, and the HDMI Logo are trademarks or registered trademarks of HDMI Licensing LLC in the United States and other countries.



The Bluetooth® word mark and logos are registered trademarks owned by the Bluetooth SIG, Inc. and any use of such marks by Samsung Electronics Co., Ltd. is under license. Other trademarks and trade names are those of their respective owners.

## 13 PAZIŅOJUMS PAR ATVĒRTĀ PIRMKODA LICENCI

Lai nosūtītu jautājumus un pieprasījumus par atvērto pirmkodu, sazinieties ar uzņēmumu Samsung pa e-pastu ([oss.request@samsung.com](mailto:oss.request@samsung.com)).

## 14 SVARĪGA PIEZĪME PAR APKOPI

- Shēmas un attēli šajā lietotāja rokasgrāmatā ir nodrošināti tikai atsaucei, un tie var atšķirties no faktiskā izstrādājuma izskata.
- Šādos gadījumos var tikt iekasēta administrēšanas maksa:
  - (a) pēc jūsu pieprasījuma tiek izsaukts inženieris, taču izstrādājums nav bojāts (t. i., ja neesat izlasījis šo lietotāja rokasgrāmatu);
  - (b) esat atnesis ierīci uz remonta centru, taču izstrādājums nav bojāts (t. i., ja neesat izlasījis šo lietotāja rokasgrāmatu).
- Jūs tiksiet informēts par administrēšanas maksas apmēru pirms speciālista ierašanās.

# 15 SPECIFIKĀCIJAS UN NORĀDĪJUMI

## Specifikācijas

Modeļa nosaukums	HW-T550
USB	5V/0,5A
Svars	2,1 kg
Izmēri (P x A x Dz)	860,0 x 55,0 x 85,0 mm
Darba temperatūras diapazons	0°C līdz +45°C
Darba mitruma diapazons	10 % līdz 75 %
PASTIPRINĀTĀJS Nominālā izvades jauda	160W(40Wx4)
Atbalstītie atskaņošanas formāti (DTS 2.0 aun DTS Virtual:X skaņa tiek atskaņota DTS formātā.)	LPCM 2 kanālu, Dolby Audio™ (atbalsta Dolby® Digital), DTS
BEZVADU IERĪCES IZEJAS JAUDA BT raidītāja maksimālā jauda SRD raidītāja maksimālā jauda	100 mW, 2,4 GHz – 2,4835 GHz 25 mW, 5,725 GHz – 5,825 GHz
Zemfrekvenču skaļruņa nosaukums	PS-WR55D
Svars	5,0 kg
Izmēri (P x A x Dz)	200,6 x 353,0 x 290,0 mm
PASTIPRINĀTĀJS Nominālā izvades jauda	160W
BEZVADU IERĪCES IZEJAS JAUDA SRD raidītāja maksimālā jauda	25 mW, 5,725 GHz – 5,825 GHz
Kopējais enerģijas patēriņš gaidstāves režīmā (W)	2,0W
Bluetooth Pieslēgvietas deaktivizēšanas metode	Nospiediet un vismaz 5 sekundes turiet pogu <b>SOUND MODE</b> , lai izslēgtu Bluetooth Power funkciju.

## PIEZĪMES

- Samsung Electronics Co., Ltd patur tiesības bez brīdinājuma veikt izmaiņas specifikācijās.
- Svars un izmēri ir norādīti aptuveni.

- Ar šo uzņēmums Samsung Electronics paziņo, ka šis aprīkojums atbilst Direktīvas 2014/53/ES prasībām.  
Pilns ES atbilstības deklarācijas teksts ir pieejams tīmekļa vietnē:  
<http://www.samsung.com>, izvēlieties Atbalsts > Meklēšanas atbalsts un ievadiet modeļa nosaukumu.  
Šo aprīkojumu drīkst lietot visās ES valstīs.



#### **[Pareiza atbrīvošanās no šī izstrādājuma baterijām]**

#### **(Attiecas uz valstīm, kur tiek izmantotas atsevišķas savākšanas sistēmas.)**

Šis marķējums uz baterijas, rokasgrāmatas vai iepakojuma norāda, ka pēc šajā izstrādājumā ietvertu bateriju kalpošanas laika beigām no tām nedrīkst atbrīvoties kopā ar sadzīves atkritumiem. Ja ir atzīmēti ķīmiskie simboli Hg, Cd vai Pb, baterija satur dzīvsudrabu, kadmiju vai svīnu tādā līmenī, kas pārsniedz Direktīvā 2006/66/EK noteiktos standartlīmeņus. Ja baterijas netiek pareizi izmestas, šīs vielas var nodarīt kaitējumu cilvēku veselībai vai videi.

Lai aizsargātu dabas resursus un veicinātu materiālu atkārtotu lietošanu, lūdzu, nodaliet baterijas no citu veidu atkritumiem un nododiet tās pārstrādei atbilstoši vietējai bezmaksas bateriju pārstrādes sistēmai.



#### **Pareiza atbrīvošanās no šī izstrādājuma (elektriskā un elektroniskā aprīkojuma atkritumi)**

#### **(Attiecas uz valstīm, kur tiek izmantotas atsevišķas savākšanas sistēmas.)**

Šis marķējums uz izstrādājuma, piederumiem vai dokumentācijas norāda, ka pēc izstrādājuma kalpošanas laika beigām no izstrādājuma un tā elektroniskajiem piederumiem (piemēram, lādētāja, austiņām, USB kabeļa) nedrīkst atbrīvoties kopā ar sadzīves atkritumiem. Lai nepieļautu iespējamu kaitējumu apkārtējai videi vai cilvēku veselībai nekontrolētas atkritumu likvidēšanas dēļ, atdaliet šos priekšmetus no citu veidu atkritumiem un utilizējiet tos atbilstoši prasībām, tādējādi veicinot materiālo resursu ilgtspējīgu atkārtoto izmantošanu.

Lai saņemtu detalizētu informāciju par to, kur un kā var nogādāt šos priekšmetus, lai tos pārstrādātu videi draudzīgā veidā, māsaimniecību lietotājiem ir jāsasazinās ar mazumtirgotāju, no kura viņi iegādājās šo izstrādājumu, vai vietējo valsts iestādi.

Komerclietotājiem ir jāsasazinās ar piegādātāju un jāiepazīstas ar pirkšanas līguma noteikumiem un nosacījumiem. Šo izstrādājumu un tā elektroniskos piederumus nedrīkst sajaukt ar citiem likvidējamiem uzņēmuma atkritumiem.

Informāciju par uzņēmuma Samsung saistībām vides aizsardzības jomā un ar izstrādājumu saistītiem tiesību aktos noteiktajiem pienākumiem, piemēram, REACH, WEEE, Akumulatori, skatiet vietnē:  
[http://www.samsung.com/uk/aboutsamsung/samsungelectronics/corporatecitizenship/data\\_corner.html](http://www.samsung.com/uk/aboutsamsung/samsungelectronics/corporatecitizenship/data_corner.html)

#### **KOMISIJAS REGULA (ES) 2019/1782**

Ekodizaina prasības ārējiem barošanas avotiem :  
[www.samsung.com/global/ecodesign\\_component](http://www.samsung.com/global/ecodesign_component)









# SAUGOS INFORMACIJA

## SAUGOS ĮSPĖJIMAI

NENUIMKITE DANGTELIO (ARBA GALINĖS DALIES), KAD SUMAŽINTUMĖTE ELEKTROS SMŪGIO PAVOJŲ.

ĮRENGINYJE NĖRA DALIŲ, KURIŲ TECHNINĘ PRIEŽIŪRĄ GALI ATLIKTI NAUDOTOJAS. DĖL TECHNINĖS PRIEŽIŪROS DARBŲ KREIPKITĖS Į KVALIFIKUOTUS TECHNINĖS PRIEŽIŪROS SPECIALISTUS.

Toliau esančioje lentelėje paaiškinami simboliai, kurie gali būti ant jūsų „Samsung“ gaminio.

	<b>DĖMESIO</b> <b>ELEKTROS SMŪGIO</b> <b>PAVOJUS, NEATIDARYKITE</b>	
	Šis simbolis nurodo, kad viduje teka aukšta įtampa. Liestis su bet kokiais vidinėmis gaminio dalimis yra pavojinga.	
	Šis simbolis nurodo, kad televizorius pristatomas kartu su svarbia medžiaga apie jo veikimą ir techninę priežiūrą.	
	Tai yra II klasės prietaisas. Šis simbolis rodo, kad prietaiso nebūtina įžeminti į saugų įžeminimo tinklą. Jei šio simbolio nėra ant gaminio su maitinimo laidu, gaminį BŪTINA prijungti prie patikimo apsauginio įžeminimo.	
	Kintamosios srovės įtampa. Šis simbolis nurodo, kad viduje teka aukštoji įtampa, jos vertė nurodyta prie AC simbolio.	
	Pastoviosios srovės įtampa. Šis simbolis nurodo, kad viduje teka aukštoji įtampa, jos vertė nurodyta prie DC simbolio.	
	Dėmesio. Vadovaukitės naudojimo instrukcijomis. Šis simbolis rodo, kad būtina vadovautis naudojimo instrukcijomis, susijusiomis su sauga.	

## ĮSPĖJIMAS

- Siekdami sumažinti gaisro arba elektros smūgio pavojų, saugokite šį įrenginį nuo lietaus arba drėgmės.

## DĖMESIO

- NORĖDAMI IŠVENGTI ELEKTROS SMŪGIO, PLATŲ KIŠTUKO KONTAKTŲ KIŠKITE Į PLAČIĄ LIZDO ANGĄ IR ĮSTUMKITE IKI GALO.
- Įrenginys visada turi būti prijungtas prie kintamosios srovės elektros lizdo naudojant apsauginę įžeminimo jungtį.
- Norint atjungti įrenginį nuo maitinimo tinklo, reikia ištraukti kištuką iš maitinimo tinklo lizdo, todėl maitinimo tinklo kištuką turi būti lengva naudoti.
- Saugokite, kad ant įrenginio neužlašėtų arba neužtikštų skysčio. Nedėkite ant įrenginio daiktų su skysčiais, pvz., vazų.
- Norėdami šį įrenginį išjungti, turite ištraukti maitinimo laido kištuką iš sieninio lizdo. Todėl maitinimo laido kištukas turi būti visada lengvai pasiekiamas.

# ATSARGUMO PRIEMONĖS

1. Įsitinkinkite, kad kintamosios srovės maitinimo šaltinis jūsų namuose atitinka energijos reikalavimus, nurodytus ant apatinėje gaminio pusėje esančio identifikavimo lipduko. Pastatykite gaminį horizontaliai ant tinkamo pagrindo (baldo), kad aplink būtų pakankamai vietos ventilacijai (7–10 cm). Patikrinkite, ar ventilacijos angos neuždengtos. Nedėkite įrenginio ant stiprintuvų arba kitos įrangos, kuri gali įkaisti. Šis įrenginys skirtas naudoti nuolat. Norėdami visiškai išjungti įrenginį, ištraukite kintamosios srovės laido kištuką iš sieninio elektros lizdo. Ištraukite maitinimo laido kištuką, jei planuojate įrenginio ilgą laiką nenaudoti.
2. Per perkūniją ištraukite kintamosios srovės laido kištuką iš sieninio elektros lizdo. Dėl žaibavimo padidėjusi įtampa gali įrenginį sugadinti.
3. Saugokite įrenginį nuo tiesioginių saulės spindulių ir kitų šilumos šaltinių. Dėl to gali perkaisti įrenginys ir sutrikti jo veikimas.
4. Saugokite gaminį nuo drėgmės (pvz., vazų) ir karščio pertekliaus (pvz., židinio) arba nuo įrangos, sukuriančios stiprius magnetinius ar elektrinius laukus. Atjunkite maitinimo laidą nuo kintamosios srovės šaltinio, jei įrenginys veikia netinkamai. Jūsų gaminyje nėra skirtas pramoniniam naudojimui. Jis skirtas tik asmeniniam naudojimui. Galimas kondensacijos poveikis, jei gaminyje buvo laikomas žemoje temperatūroje. Jei gabenote įrenginį žiemą, prieš naudodami palaukite maždaug 2 valandas, kol įrenginys įšils iki kambario temperatūros.

5. Baterijose, naudojamose su šiuo gaminiu, yra cheminių medžiagų, kurios yra kenksmingos aplinkai. Neišmeskite baterijų kartu su kitomis mišriomis buitinėmis atliekomis. Nemeskite baterijų į ugnį. Nesukelkite trumpojo jungimo, neardykite ar neperkaitinkite baterijų. Jei baterija pakeičiama netinkamai, kyla sprogdimo pavojus. Naudokite tik tokias pačias arba atitinkamo tipo baterijas.

## APIE ŠĮ VADOVĄ

Naudotojo vadove yra dvi dalys: šis paprastas popierinis NAUDOTOJO VADOVAS ir IŠSAMUS VADOVAS, kurį galite atsisiųsti.



### NAUDOTOJO VADOVAS

Šiuo vadovu naudokitės saugumo instrukcijoms, gaminio montavimo nurodymams, komponentams, sujungimams ir gaminimo specifikacijos peržiūrei.



### IŠSAMUS VADOVAS

Nuskaitytę QR kodą IŠSAMUS VADOVAS rasite „Samsung“ internetiniame klientų aptarnavimo centre. Jei norite peržiūrėti vadovą savo kompiuteryje arba mobiliajame įrenginyje, iš „Samsung“ svetainės atsisiųskite jį dokumentų formatu.  
(<http://www.samsung.com/support>)

Dizainas ir specifikacijos gali būti keičiami be išankstinio įspėjimo.

# TURINYS

<b>01</b>	<b>Komponentų patikrinimas</b>	<b>2</b>
	Baterijų įdėjimas prieš pradėdant naudoti nuotolinio valdymo pultu (2 AA tipo baterijos)	2
<b>02</b>	<b>Gaminio apžvalga</b>	<b>3</b>
	Priekinis / viršutinis „Soundbar“ skydelis	3
	Apatinis „Soundbar“ skydelis	4
<b>03</b>	<b>„Soundbar“ prijungimas</b>	<b>5</b>
	Elektros šaltinio prijungimas	5
	„Soundbar“ prijungimas prie žemųjų dažnių garsiakalbio	6
	– Automatinis žemųjų dažnių garsiakalbio ir „Soundbar“ sujungimas	6
	– Žemųjų dažnių garsiakalbio prijungimas rankiniu būdu, jei nepavyksta prijungti automatiškai	7
	„SWA-8500S“ (parduodama atskirai) prijungimas prie „Soundbar“	8
<b>04</b>	<b>Prijungimas prie televizoriaus</b>	<b>10</b>
	1 būdas. Prijungimas naudojant kabelį	10
	– Prijungimas naudojant optinį kabelį	10
	– Televizoriaus prijungimas naudojant HDMI kabelį	11
	2 būdas. Prijungimas belaidžiu ryšiu	12
	– Televizoriaus prijungimas per „Bluetooth“	12
<b>05</b>	<b>Išorinio įrenginio prijungimas</b>	<b>14</b>
	Prijungimas naudojant optinį kabelį	14
	Prijungimas naudojant HDMI kabelį	15
<b>06</b>	<b>USB atminties įrenginio prijungimas</b>	<b>16</b>



<b>07</b>	<b>Mobiliojo įrenginio prijungimas</b>	<b>17</b>
	Prijungimas per „Bluetooth“	17
<b>08</b>	<b>Nuotolinio valdymo pulto naudojimas</b>	<b>21</b>
	Kaip naudotis nuotolinio valdymo pultu	21
	„Soundbar“ garsumo reguliavimas televizoriaus nuotolinio valdymo pultu	24
	Paslėptų mygtukų naudojimas (mygtukai, turintys daugiau nei vieną funkciją)	25
	Skirtingų režimų garso efektų išvesties techniniai duomenys	25
<b>09</b>	<b>Sienos laikiklio montavimas</b>	<b>26</b>
	Su įrengimu susijusios atsargumo priemonės	26
	Tvirtinimo prie sienos komponentai	26
<b>10</b>	<b>Programinės įrangos naujinimas</b>	<b>28</b>
	Kaip patikrinti programinės aparatinės įrangos versiją	28
	Atnaujinimo procedūra	29
	Jei nepasirodo „UPDATE“	29
<b>11</b>	<b>Trikčių šalinimas</b>	<b>30</b>
<b>12</b>	<b>Licencija</b>	<b>31</b>
<b>13</b>	<b>Atvirosios programinės įrangos licencijos pranešimas</b>	<b>31</b>
<b>14</b>	<b>Svarbi pastaba apie techninę priežiūrą</b>	<b>31</b>
<b>15</b>	<b>Techniniai duomenys ir vadovas</b>	<b>32</b>
	Specifikacijos	32

# 01 KOMPONENTŲ PATIKRINIMAS



- Daugiau informacijos apie energijos tiekimą ir sąnaudas žr. prie gaminio pritvirtintoje etiketėje. (Etiketė: „Soundbar“ pagrindinio įrenginio apačia)
- Norėdami įsigyti papildomų komponentų ar laidų, kreipkitės į „Samsung“ techninės priežiūros arba „Samsung“ klientų aptarnavimo centrą.
- Atsižvelgiant į regioną kintamosios srovės maitinimo kištuko išvaizda gali skirtis arba kištukas gali būti integruotas kintamosios ir nuolatinės srovės adapterio viduje.
- Priedų išvaizda gali šiek tiek skirtis nuo parodytųjų paveikslėlyje.

## Baterijų įdėjimas prieš pradėdant naudotis nuotolinio valdymo pultu (2 AA tipo baterijos)

Pastumkite galinį dangtelį rodyklės kryptimi, kol jis visiškai nusiims. 2 AA baterijas (1,5 V) įdėkite teisingai pasirinkdami poliškumo kryptį. Pastumkite galinį dangtelį atgal į vietą.

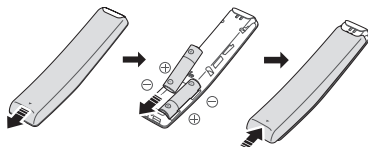

# 02 GAMINIO APŽVALGA

## Priekinis / viršutinis „Soundbar“ skydelis

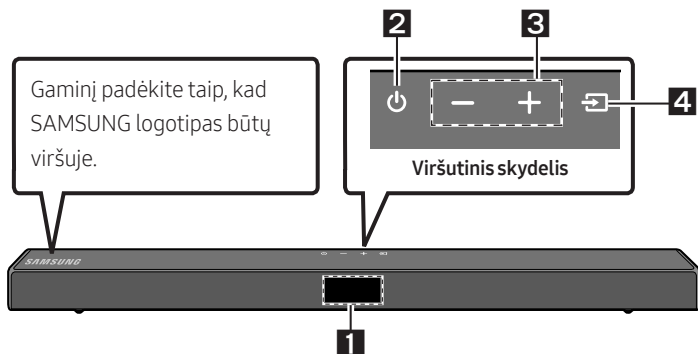

<b>1</b>	<b>Ekranas</b> Rodoma gaminio būseną ir dabartinis režimas.												
<b>2</b>	<b>(Maitinimo) mygtukas</b> Įjungiamas arba išjungiamas maitinimas. <ul style="list-style-type: none"><li>• <b>Funkcija „Auto Power Down“</b> Įrenginys automatiškai išjungiamas toliau nurodytais atvejais.<ul style="list-style-type: none"><li>– <b>D.IN / HDMI / BT / USB</b> režimas: jei garso signalo nėra 20 minutes.</li></ul></li></ul>												
<b>3</b>	<b>-/+ (Garsumo) mygtukas</b> Reguliuojamas garsumas. <ul style="list-style-type: none"><li>• Reguliuojant garsumo lygis rodomas „Soundbar“ priekiniame ekrane.</li></ul>												
<b>4</b>	<b>(Šaltinio) mygtukas</b> Pasirenkamas šaltinio įvesties režimas. <table border="1"><thead><tr><th>Įvesties režimas</th><th>Ekranas</th></tr></thead><tbody><tr><td>Optinė skaitmeninė išvestis</td><td>D.IN</td></tr><tr><td>ARC (HDMI OUT) įvestis</td><td>D.IN → TV ARC (Automatinis konvertavimas)</td></tr><tr><td>HDMI įvestis</td><td>HDMI</td></tr><tr><td>BLUETOOTH režimas</td><td>BT</td></tr><tr><td>USB režimas</td><td>USB</td></tr></tbody></table> <ul style="list-style-type: none"><li>• Jei norite įjungti režimą <b>BT PAIRING</b>, šaltinį perjunkite į režimą <b>BT</b>, tada paspauskite ir ilgiau nei 5 sek. palaikykite <b>(Šaltinio) mygtuką</b>.</li></ul>	Įvesties režimas	Ekranas	Optinė skaitmeninė išvestis	D.IN	ARC (HDMI OUT) įvestis	D.IN → TV ARC (Automatinis konvertavimas)	HDMI įvestis	HDMI	BLUETOOTH režimas	BT	USB režimas	USB
Įvesties režimas	Ekranas												
Optinė skaitmeninė išvestis	D.IN												
ARC (HDMI OUT) įvestis	D.IN → TV ARC (Automatinis konvertavimas)												
HDMI įvestis	HDMI												
BLUETOOTH režimas	BT												
USB režimas	USB												

- Prijungus kintamosios srovės laidą, maitinimo mygtukas pradės veikti po 4–6 sek.
- Kai įjungsite įrenginį, praeis maždaug 4–5 sek., kol bus pradėtas atkurti garsas.
- Jei norite mėgautis tik „Soundbar“ garsiakalbio atkuriamu garsu, turite išjungti TV garsiakalbius įjėgę į TV garso nustatymo meniu. Žr. savininko vadovą, gautą su savo televizoriumi.

## Apatinis „Soundbar“ skydelis

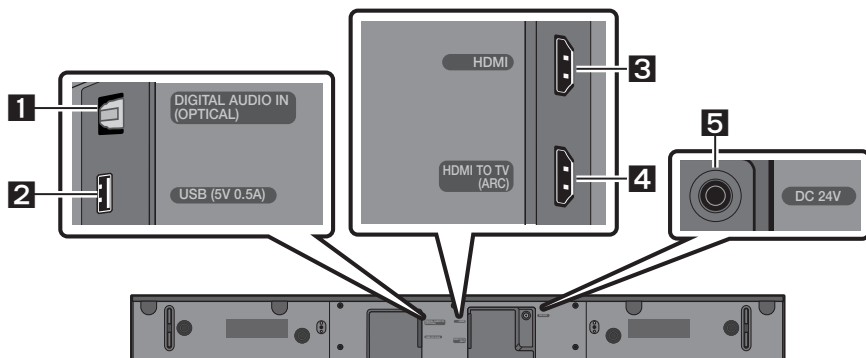

<b>1</b>	<b>DIGITAL AUDIO IN (OPTICAL)</b> Skirta prijungti prie išorinio įrenginio skaitmeninės (optinės) išvesties.
<b>2</b>	<b>USB (5V 0.5A)</b> Skirta USB įrenginiu prijungti norint leisti muzikos failus iš USB įrenginio per „Soundbar“.
<b>3</b>	<b>HDMI</b> Priimami skaitmeninio vaizdo ir garso signalai tuo pačiu metu, naudojant HDMI kabelį. Skirta prijungti prie išorinio įrenginio HDMI išvesties.
<b>4</b>	<b>HDMI TO TV (ARC)</b> Skirta prijungti prie HDMI (ARC) lizdo televizoriuje.
<b>5</b>	<b>DC 24V (Maitinimo šaltinio įvadas)</b> Skirta kintamosios / nuolatinės srovės adapteriui prijungti.

- Norėdami išjungti kintamosios arba nuolatinės srovės maitinimo adapterio maitinimo laidą iš sieninio elektros lizdo, ištraukite kištuką. Netraukite už laido.
- Nejunkite šio įrenginio arba kitų komponentų prie kintamosios srovės elektros lizdo, kol nebus prijungti visi komponentai.

# 03 „SOUNDBAR“ PRIJUNGIMAS

## Elektros šaltinio prijungimas

Naudodamiesi maitinimo komponentais, prijunkite žemųjų dažnių garsiakalbį ir „Soundbar“ prie elektros lizdo toliau nurodyta tvarka:

1. Prijunkite maitinimo laidą prie žemųjų dažnių garsiakalbio.
2. Prijunkite maitinimo išvado laidą prie maitinimo adapterio, tada prie „Soundbar“ garsiakalbio.
3. Įjunkite maitinimo laidą į sieninę rozetę.

Žr. toliau pateikiamą iliustraciją.

- Jei reikia daugiau informacijos apie reikalingą elektros maitinimo šaltinį ir energijos sąnaudas, žr. prie gaminio priklijuotą etiketę. (Etiketė: „Soundbar“ pagrindinio įrenginio apačia)

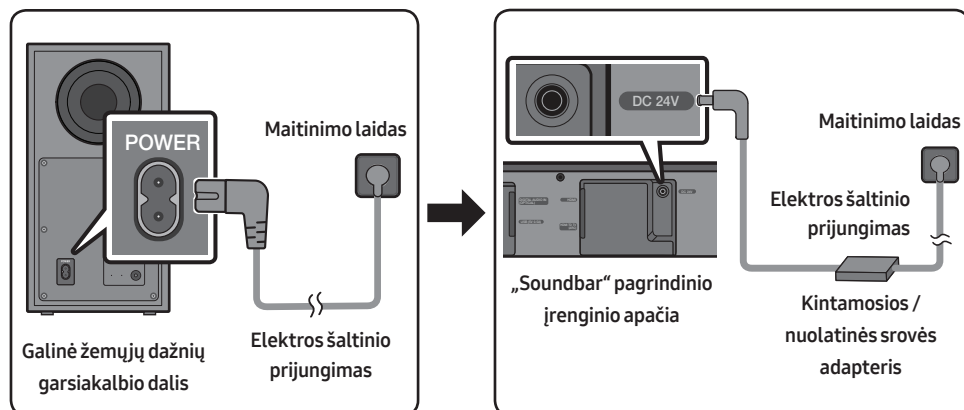

- Įsitikinkite, kad kintamosios / nuolatinės srovės adapteris padėtas ant stalo arba grindų. Jei kintamosios / nuolatinės srovės adapteris kabės, o kintamosios srovės laido įvadas bus pakreiptas į viršų, į adapterį gali patekti vandens arba kitų pašalinių medžiagų ir gali sutrikti adapterio veikimas.

## „Soundbar“ prijungimas prie žemųjų dažnių garsiakalbio

Prijungę žemųjų dažnių garsiakalbį galite mėgautis sodriais žemųjų dažnių garsais.

### Automatinis žemųjų dažnių garsiakalbio ir „Soundbar“ sujungimas

Kai prijungę maitinimo laidus prie „Soundbar“ ir žemųjų dažnių garsiakalbio įjungiame maitinimą, žemųjų dažnių garsiakalbis automatiškai prijungiamas prie „Soundbar“.

- Kai automatinis siejimas bus baigtas, įsijungs galinėje žemųjų dažnių garsiakalbio dalyje esantys mėlyni indikatoriai.

### LED indikatorių lempučių galinėje žemųjų dažnių garsiakalbio dalyje

LED	Būsena	Aprašas	Sprendimas
Mėlyna	Dega	Sėkmingai prisijungta (įprastas veikimas)	-
	Mirksi	Ryšys atkuriamas	Patikrinkite, ar maitinimo laidas tinkamai prijungtas prie pagrindinio „Soundbar“ įrenginio, arba palaukite apie 5 min. Jei ir toliau mirksi, pabandykite žemųjų dažnių garsiakalbį prijungti rankiniu būdu. Žr. 7 psl.
Raudona	Dega	Budėjimo režimas („Soundbar“ pagrindinis įrenginys išjungtas)	Patikrinkite, ar maitinimo laidas tinkamai prijungtas prie pagrindinio „Soundbar“ įrenginio.
		Nepavyko prisijungti	Prijunkite dar kartą. Žr. 7 psl. pateikiamas rankinio prijungimo instrukcijas.
Raudona ir mėlyna	Mirksi	Gedimas	Žr. vadove pateikiamą „Samsung“ techninės priežiūros centro kontaktinę informaciją

## Žemųjų dažnių garsiakalbio prijungimas rankiniu būdu, jei nepavyksta prijungti automatiškai

### Prieš atliekant toliau aprašytą prijungimo rankiniu būdu procedūrą

- Patikrinkite, ar tinkamai prijungti „Soundbar“ ir žemųjų dažnių garsiakalbio maitinimo laidai.
- Įsitinkinkite, ar „Soundbar“ įjungtas.

1. Paspauskite ir bent 5 sekundes palaikykite galinėje žemųjų dažnių garsiakalbio dalyje esantį **ID SET**.
  - Žemųjų dažnių garsiakalbio galinėje dalyje esantis raudonas indikatorius išsijungia ir pradeda mirksėti mėlynas indikatorius.

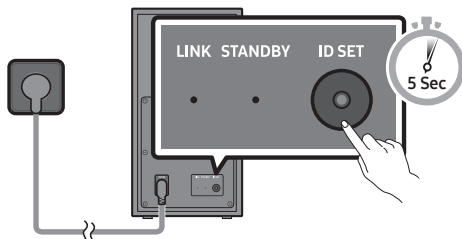

Galinė žemųjų dažnių garsiakalbio dalis

2. Paspauskite ir ne trumpiau nei 5 sekundes palaikykite nuspaudę nuotolinio valdymo pulto mygtuką **Aukštyn**.
  - Kurį laiką „Soundbar“ ekrane bus rodomas pranešimas **ID SET**, kuris vėliau išnyks.
  - „Soundbar“ įsijungs automatiškai, kai bus baigta **ID SET** operacija.

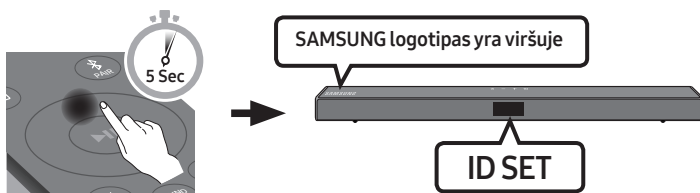

3. Patikrinkite, ar LINK LED indikatorius nepertraukiamai šviečia mėlyna spalva (tai reiškia, jog įrenginiai prijungti).

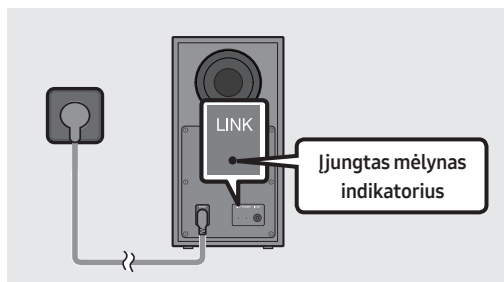

Sujungus „Soundbar“ ir belaidį žemųjų dažnių garsiakalbį, LINK LED indikatorius nustoja mirksėti ir ima nepertraukiamai šviesti mėlyna spalva.

## PASTABOS

- Nejunkite šio gaminio ar televizoriaus maitinimo laidą į sieninį elektros lizdą, kol nėra sujungti visi komponentai.
- Prieš perkeldami į kitą vietą arba montuodami šį gaminį, būtinai išjunkite maitinimą ir atjunkite maitinimo laidą.
- Jei pagrindinis įrenginys yra išjungtas, belaidis žemųjų dažnių garsiakalbis persijungs į budėjimo režimą, o įrenginio gale kelis kartus sumirksėjęs mėlynas STANDBY režimo LED indikatorius pradės šviesti raudonai.
- Netoli „Soundbar“ garsiakalbio veikiant įrenginiui, kuris naudoja tokius pačius dažnius (5,8 GHz), kaip ir „Soundbar“ garsiakalbis, gali trūkinėti garsas.
- Maksimalus pagrindinio įrenginio belaidžio ryšio signalo perdavimo atstumas yra apie 10 metrų, tačiau jis gali skirtis priklausomai nuo naudojimo aplinkos. Jei tarp pagrindinio įrenginio ir belaidžio žemųjų dažnių garsiakalbio yra plieno, betono arba metalo siena, sistema gali visai neveikti, nes belaidžio ryšio signalas negali prasiskverbti per metalą.

## ATSARGUMO PRIEMONĖS

- Belaidžio ryšio priėmimo antenos įmontuotos į belaidį žemųjų dažnių garsiakalbį. Saugokite įrenginius nuo vandens ir drėgmės.
- Tam, kad garsas būtų optimalus, įsitikinkite, kad prie belaidžio žemųjų dažnių garsiakalbio ir belaidžio ryšio imtuvo modulio (parduodamas atskirai) nėra jokių kliūčių.

## „SWA-8500S“ (parduodama atskirai) prijungimas prie „Soundbar“

Prie „Soundbar“ garsiakalbio prijungę „Samsung“ belaidžių galinių garsiakalbių komplektą („SWA-8500S“ – parduodamas atskirai), garsą išplėsite iki tikro belaidžio garso.

1. Prijunkite belaidį imtuvo modulį prie 2 erdvinių garsiakalbių.
  - Garsiakalbio laidai paženklinėti atitinkama spalva.

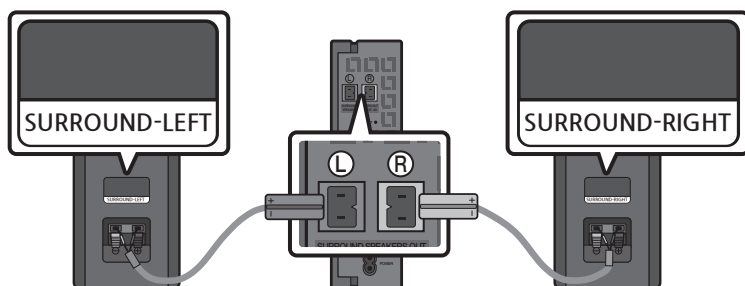



- Prijungę belaidį imtuvo modulį prie elektros lizdo, patikrinkite jo parengties būseną.

  - Mirksi belaidžio ryšio imtuvo modulio LED indikatorius lemputė LINK (mėlyna LED lemputė). Jei LED nemirksi, rašiklio galiuku paspauskite mygtuką **ID SET**, esantį galinėje belaidžio imtuvo modulio pusėje, ir palaikykite nuspaudę apie 5–6 sek., kol LED indikatorius LINK lemputė ims mirksėti (mėlyna spalva). Daugiau informacijos apie LED indikatorių ieškokite SWA-8500S naudotojo vadove.

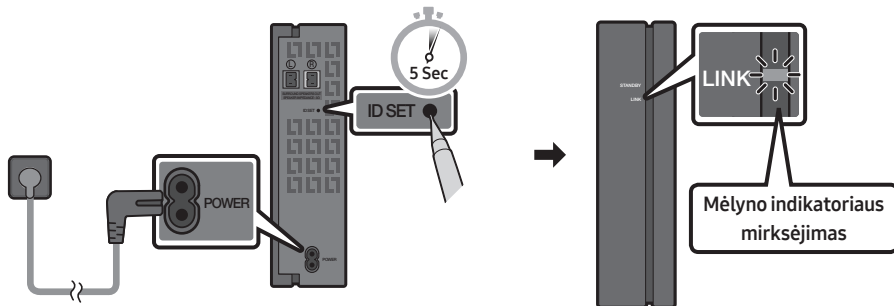

- Paspauskite ir ne trumpiau nei 5 sekundes palaikykite nuspaudę nuotolinio valdymo pulto mygtuką **Aukštyn**.

  - Kurį laiką „Soundbar“ ekrane bus rodomas pranešimas **ID SET**, kuris vėliau išnyks.
  - „Soundbar“ įsijungs automatiškai, kai bus baigta **ID SET** operacija.

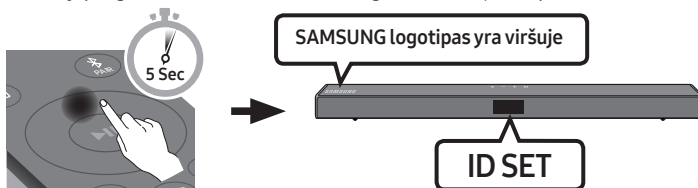

### ⚠ DĖMESIO

- Kai „Soundbar“ atkuria muziką jo jungimo prie „SWA-8500S“ metu, baigiant prijungti iš žemųjų dažnių garsiakalbio gali sklirti trūkčiojantis garsas.
- Patikrinkite, ar LINK LED indikatorius nepertraukiamai šviečia mėlyna spalva (tai reiškia, jog įrenginiai prijungti).

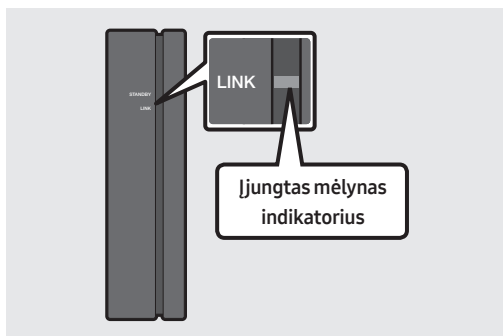

Sujungus „Soundbar“ ir belaidį imtuvo modulį, LINK LED indikatorius nustoja mirksėti ir nepertraukiamai šviečia mėlyna spalva.

- Jei „SWA-8500S“ nėra prijungtas, pakartokite procedūrą nuo 2 veiksmo.

# 04 PRIJUNGIMAS PRIE TELEVIZORIAUS

Televizoriaus garsą leiskite per „Soundbar“ naudodami laidinę ar belaidę jungtį.

- Kai „Soundbar“ prijungiamas prie pasirinkto „Samsung“ televizoriaus, „Soundbar“ galima valdyti televizoriaus nuotolinio valdymo pultu.
  - Ši funkcija veikia 2017 m. ir naujesnės laidos „Samsung Smart TV“ televizoriuose, kurie palaiko „Bluetooth“, prijungiant „Soundbar“ prie televizoriaus optiniu laidu.
  - Ši funkcija leidžia televizoriaus meniu reguliuoti garso lauką ir įvairius nustatymus, garsumą bei garsą nutildyti.

## 1 būdas. Prijungimas naudojant kabelį

Kai transliuojami signalai yra „Dolby Digital“, o skaitmeninės išvesties garso formato nustatymas jūsų televizoriuje yra PCM, rekomenduojama pakeisti šį nustatymą į „Dolby Digital“. Kai nustatymas pakeistas, galite mėgautis geresne garso kokybe. (Televizoriaus meniu terminai „Dolby Digital“ ir PCM gali būti pavadinti skirtingai – tai priklauso nuo televizoriaus gamintojo.)

### Prijungimas naudojant optinį kabelį

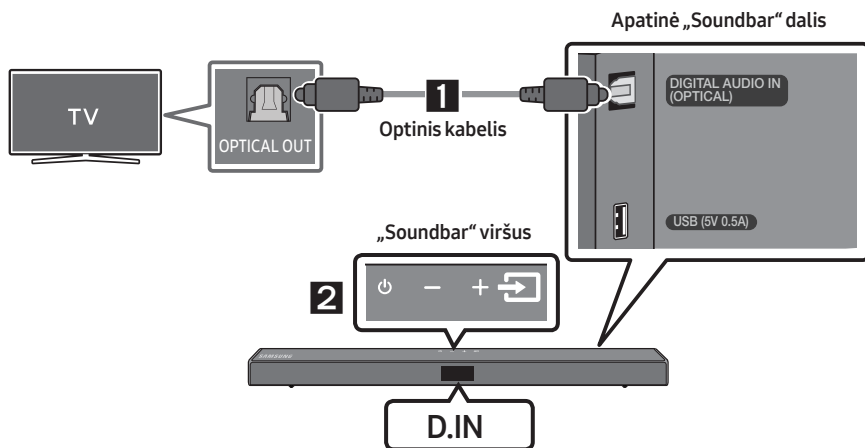

1. Sujunkite „Soundbar“ garsiakalbio lizdą **DIGITAL AUDIO IN (OPTICAL)** su televizoriaus lizdu **OPTICAL OUT** skaitmeniniu optiniu kabeliu.
2. Viršutiniame skydelyje arba nuotolinio valdymo pulte paspauskite mygtuką  (**Šaltinio**), tada pasirinkite režimą **D.IN**.

## Televizoriaus prijungimas naudojant HDMI kabelį

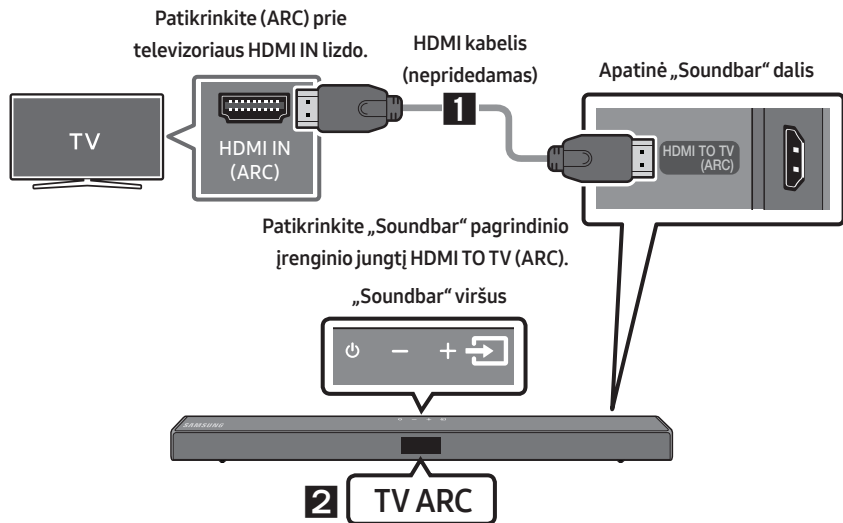

1. Įjungę „Soundbar“ ir televizorių prijunkite HDMI kabelį (nepridedamas), kaip parodyta paveikslėlyje.
2. „Soundbar“ pagrindinio įrenginio ekrano lange rodoma **TV ARC**, o per „Soundbar“ leidžiamas televizoriaus garsas.
  - Jei televizoriaus garso nesigirdi, nuotolinio valdymo pulte arba „Soundbar“ viršuje paspauskite mygtuką  (**Šaltinio**), kad perjungtumėte **D.IN** režimą. Ekrane paeiliui rodoma **D.IN** ir **TV ARC**, tada pasigirsta televizoriaus garsas.
  - Jei „Soundbar“ pagrindinio įrenginio ekrano lange nepasirodo **TV ARC**, patikrinkite, ar HDMI kabelis (nepridedamas) prijungtas prie tinkamo lizdo.
  - Naudodami garsumo reguliavimo mygtukus televizoriaus nuotolinio valdymo pulte pakeiskite „Soundbar“ garsumo lygį.

### PASTABOS

- HDMI yra sąsaja, leidžianti perduoti vaizdo ir garso duomenis skaitmeniniu būdu naudojant tik vieną jungtį.
- Jei televizoriuje yra ARC prievadas, prijunkite HDMI kabelį prie HDMI IN (ARC) prievado.
- Jei įmanoma, rekomenduojame naudoti bešerdį HDMI kabelį. Naudojant šerdinį HDMI kabelį, jis turėtų būti mažesnio nei 14 mm skersmens.
- Ši funkcija negalima, jei pasirinktas HDMI kabelis nepalaiko ARC.

## 2 būdas. Prijungimas belaidžiu ryšiu

### Televizoriaus prijungimas per „Bluetooth“

Prijungę televizorių per „Bluetooth“ stereogarsu galite mėgautis be jokios laidų raizgalynės.

- Vienu metu galima prijungti tik vieną televizorių.

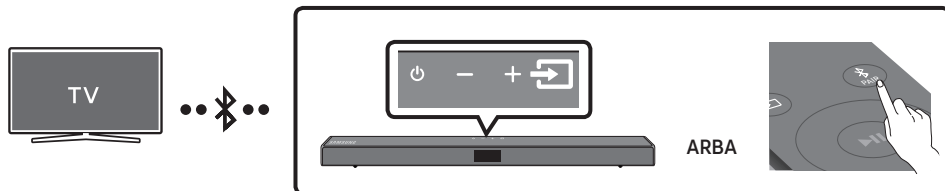

### Prijungimas pirmą kartą

1. Paspauskite nuotolinio valdymo pulto mygtuką PAIR ir įjunkite režimą **BT PAIRING**.

**(ARBA)** a. Viršutiniame skydelyje paspauskite mygtuką (Šaltinio), tada pasirinkite **BT**. **BT** automatiškai per kelias sekundes pasikeičia į **BT PAIRING**, arba į **BT READY**, jei yra ryšio įrašas.

- b. Kai pasirodo **BT READY**, „Soundbar“ viršutiniame skydelyje paspauskite ir ilgiau nei 5 sek. palaikykite mygtuką (Šaltinio), kad būtų parodyta **BT PAIRING**.

2. Televizoriuje įjunkite „Bluetooth“ režimą. (Daugiau informacijos pateikiama televizoriaus vadove.)

3. Televizoriaus ekrane rodomame sąrašė pasirinkite **[AV] Samsung Soundbar T5-Series**.

Televizoriaus „Bluetooth“ įrenginių sąrašė pasiekiamas „Soundbar“ žymimas **Need Pairing** arba **Paired**. Jei norite prisijungti prie „Soundbar“, pasirinkite pranešimą ir užmegzkite ryšį.

- Kai televizorių prijungiate, „Soundbar“ priekiniame ekrane parodoma **[TV pavadinimas] → BT**.

4. Dabar per „Soundbar“ galite leisti televizoriaus garsą.

### Jei įrenginio nepavyksta prijungti

- Jei sąrašė rodomas anksčiau prijungto „Soundbar“ įrašas (pvz., **[AV] Samsung Soundbar T5-Series**), ištrinkite jį.
- Tada pakartokite 1–3 veiksmus.

### PASTABA



- Kai prijungėte „Soundbar“ garsiakalbį prie televizoriaus pirmą kartą, norėdami atsijungti naudokite režimą **BT READY**.

## „Soundbar“ atjungimas nuo televizoriaus

Viršutiniame skydelyje arba nuotolinio valdymo pulte paspauskite mygtuką  (**Šaltinio**) ir perjunkite į bet kurį režimą, išskyrus **BT**.

- Atjungimas šiek tiek užtrunka, nes televizorius turi gauti atsakymą iš „Soundbar“. (Reikalingas laikas gali skirtis ir priklausyti nuo televizoriaus modelio.)
- Norėdami atšaukti automatinį „Soundbar“ ir TV sujungimą „Bluetooth“ ryšiu, paspauskite ir 5 sek. palaikykite nuspaudę nuotolinio valdymo pulto mygtuką **Kairėn**, kai „Soundbar“ yra nustatytas į **BT READY** režimą. (Įjungimo → išjungimo jungiklis)

## Kuo skiriasi BT READY ir BT PAIRING?

- **BT READY** : Šiuo režimu galite ieškoti anksčiau prijungtų televizorių arba prijungti anksčiau prijungtą mobilųjį įrenginį prie „Soundbar“ garsiakalbio.
- **BT PAIRING** : Esant nustatytam šiam režimui, prie „Soundbar“ garsiakalbio galite prijungti naują įrenginį. (Paspauskite nuotolinio valdymo pulto mygtuką  **PAIR** arba „Soundbar“ viršuje paspauskite ir ilgiau nei 5 sek. palaikykite mygtuką  (**Šaltinio**), kai „Soundbar“ veikia **BT** režimu.)

## PASTABOS

- Jei prijungiant „Bluetooth“ įrenginį prašoma įvesti PIN kodą, įveskite <0000>.
- Veikiant „Bluetooth“ ryšio režimui „Bluetooth“ ryšys nutrūks, jei atstumas tarp „Soundbar“ garsiakalbio ir „Bluetooth“ įrenginio viršys 10 metrų.
- Parengties būsenos „Soundbar“ automatiškai išsijungia po 20 minučių.
- „Soundbar“ gali neatlikti „Bluetooth“ paieškos tinkamai neužmegzti ryšio esant šioms aplinkybėms:
  - jei aplink „Soundbar“ yra stiprus elektros laukas;
  - jei su „Soundbar“ vienu metu susiejami du arba daugiau „Bluetooth“ įrenginių.
  - jei „Bluetooth“ įrenginys išjungtas, jo nėra arba sugedo.
- Naudojant elektroninius įrenginius gali atsirasti radijo trikdžių. Elektromagnetines bangas sklaidžiantys įrenginiai turi būti laikomi toliau nuo „Soundbar“ pagrindinio įrenginio, taip pat nuo mikrobangų krosnelių, belaidžio LAN įrenginių ir pan.

# 05 IŠORINIO ĮRENGINIO PRIJUNGIMAS

Kad per „Soundbar“ galėtumėte leisti išorinio įrenginio garsą, prie išorinio įrenginio prisijunkite naudodami laidą arba „Bluetooth“ ryšį.

## Prijungimas naudojant optinį kabelį

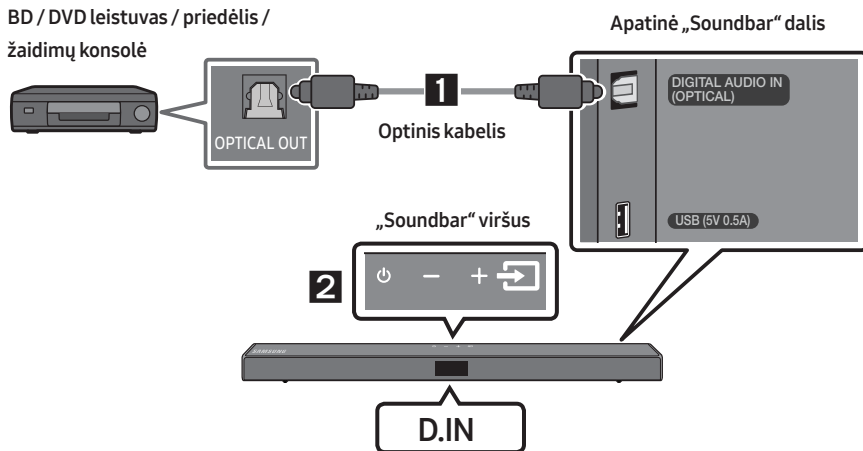

1. Sujunkite pagrindinio įrenginio lizdą **DIGITAL AUDIO IN (OPTICAL)** ir šaltinio įrenginio lizdą **OPTICAL OUT** skaitmeniniu optiniu kabeliu.
2. Pasirinkite režimą **D.IN** viršutiniame skydelyje arba nuotolinio valdymo pulte paspausdami mygtuką  (**Šaltinio**).

## Prijungimas naudojant HDMI kabelį

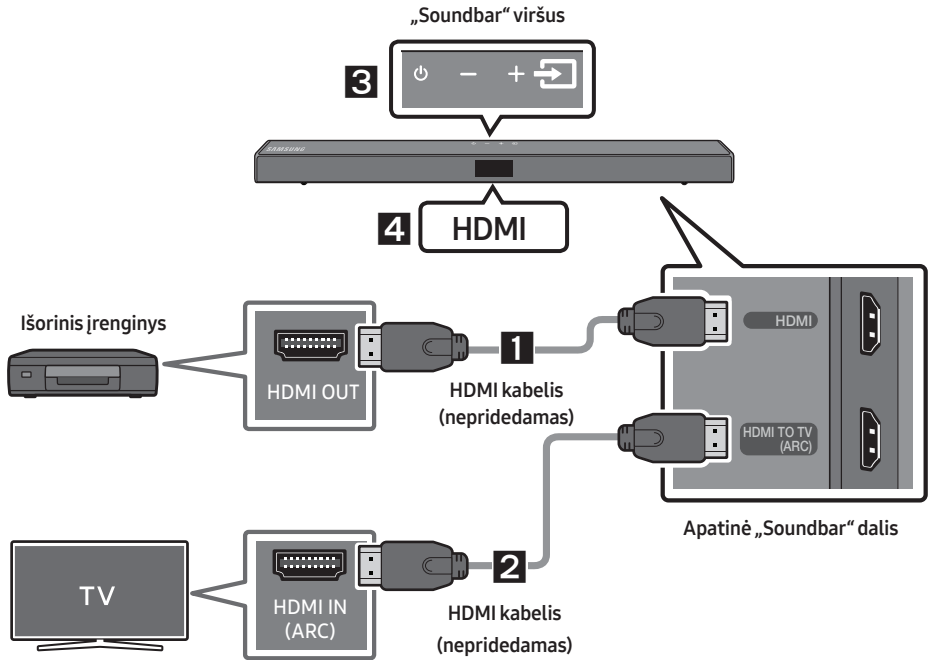

1. Vieną HDMI kabelio (nepridedamas) galą prijunkite prie gaminio užpakalinėje dalyje esančio lizdo **HDMI**, o kitą prie skaitmeninio įrenginio lizdo **HDMI OUT**.
2. Vieną HDMI kabelio (nepridedamas) galą prijunkite prie gaminio užpakalinėje dalyje esančio lizdo **HDMI TO TV (ARC)**, o kitą prie televizoriaus lizdo **HDMI IN**.
3. Viršutiniame skydelyje arba nuotolinio valdymo pulte paspauskite mygtuką  (**Šaltinio**) tada pasirinkite **HDMI**.
4. **HDMI** režimas rodomas „Soundbar“ ekrano skydelyje, o garsas leidžiamas.

# 06 USB ATMIETIES ĮRENGINIO PRIJUNGIMAS

Per „Soundbar“ galite leisti muzikos failus, esančius USB atminties įrenginiuose.

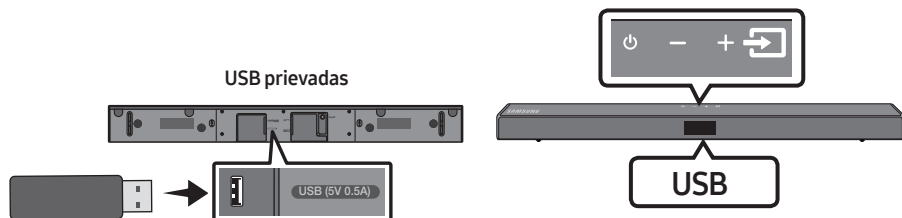

1. USB įrenginį prijunkite prie USB prievado gaminio apačioje.
2. Viršutiniame skydelyje arba nuotolinio valdymo pulte paspauskite mygtuką  (**Saltinio**) tada pasirinkite **USB**.
3. Ekrane parodoma **USB**.
4. Per „Soundbar“ leiskite muzikos failus iš USB atminties įrenginių.
  - „Soundbar“ automatiškai išjungiamas (Auto Power Down), jei daugiau nei 20 minutes neprijungiamas joks USB įrenginys.

## Failų formatų tipų suderinamumo sąrašas

Plėtinys	Kodekas	Diskretizavimo dažnis	Bitų perdavimo sparta
*.mp3	MPEG 1 Layer2	16–48 kHz	80–320 kb/s
	MPEG 1 Layer3	16–48 kHz	80–320 kb/s
	MPEG 2 Layer3	16–48 kHz	80–320 kb/s
	MPEG 2.5 Layer3	16–48 kHz	80–320 kb/s
*.wma	Wave_Format_MSAudio1	16–48 kHz	56–128 kb/s
	Wave_Format_MSAudio2	16–48 kHz	56–128 kb/s
*.aac	AAC	16–96 kHz	48–320 kb/s
	AAC-LC	16–96 kHz	128–192 kb/s 5.1 k. 320 kb/s
	HE-AAC	24–96 kHz	48–64 kb/s 5.1 k. 160 kb/s
*.wav	-	16–48 kHz	iki 3000 kb/s
*.ogg	OGG 1.1.0	16–48 kHz	50–500 kb/s

- Jei yra per daug aplankų ir failų, saugomų USB įrenginyje, gali praeiti šiek tiek laiko, kol „Soundbar“ garsiakalbis pasieks failus ir juos paleis.



# 07 MOBILIOJO ĮRENGINIO PRIJUNGIMAS

## Prijungimas per „Bluetooth“

Prijungę mobilųjį įrenginį per „Bluetooth“ stereogarsu galite mėgautis be jokios laidų raizgalynės.

- Vienu metu galima prijungti vieną televizorių arba du „Bluetooth“ įrenginius.

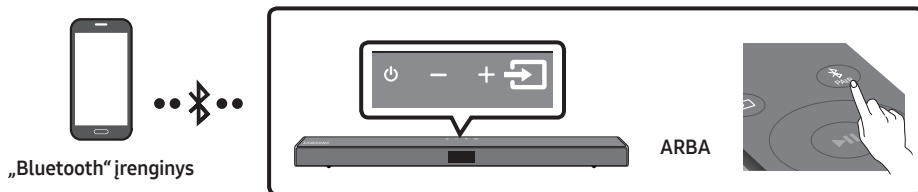

## Prijungimas pirmą kartą

1. Paspauskite nuotolinio valdymo pulto mygtuką **PAIR** ir įjunkite režimą **BT PAIRING**.  
**(ARBA)**
  - a. Viršutiniame skydelyje paspauskite mygtuką (**Šaltinio**), tada pasirinkite **BT**. **BT** automatiškai per kelias sekundes pasikeičia į **BT PAIRING**, arba į **BT READY**, jei yra ryšio įrašas.
  - b. Kai pasirodo **BT READY**, „Soundbar“ viršutiniame skydelyje paspauskite ir ilgiau nei 5 sek. palaikykite mygtuką (**Šaltinio**), kad būtų parodyta **BT PAIRING**.
2. Sąrašė pasirinkite **[AV] Samsung Soundbar T5-Series**.
  - Kai „Soundbar“ prijungiamas prie „Bluetooth“ įrenginio, priekiniame ekrane parodoma **[„Bluetooth“ įrenginio pavadinimas] → BT**.
3. Per „Soundbar“ leiskite muzikos failus iš įrenginio, kuris prijungtas per „Bluetooth“.



## Jei įrenginio nepavyksta prijungti

- Jei sąrašė rodomas anksčiau prijungto „Soundbar“ įrašas (pvz., **[AV] Samsung Soundbar T5-Series**), ištrinkite jį.
- Tada pakartokite 1 ir 2 veiksmus.

## PASTABA

- Kai prijungėte „Soundbar“ garsiakalbį prie mobilųjį įrenginį pirmą kartą, norėdami atsijungti naudokite režimą **BT READY**.

## Kuo skiriasi BT READY ir BT PAIRING?

- **BT READY** : Šiuo režimu galite ieškoti anksčiau prijungtų televizorių arba prijungti anksčiau prijungtą mobilųjį įrenginį prie „Soundbar“ garsiakalbio.
- **BT PAIRING** : Esant nustatytam šiam režimui, prie „Soundbar“ garsiakalbio galite prijungti naują įrenginį. (Paspauskite nuotolinio valdymo pulto mygtuką  **PAIR** arba „Soundbar“ viršuje paspauskite ir ilgiau nei 5 sek. palaikykite mygtuką  (**Šaltinio**), kai „Soundbar“ veikia **BT** režimu.)

## PASTABOS

- Jei prijungiant „Bluetooth“ įrenginį prašoma įvesti PIN kodą, įveskite <0000>.
- Veikiant „Bluetooth“ ryšio režimui „Bluetooth“ ryšys nutrūks, jei atstumas tarp „Soundbar“ garsiakalbio ir „Bluetooth“ įrenginio viršys 10 metrų.
- Parengties būsenos „Soundbar“ automatiškai išsijungia po 20 minučių.
- „Soundbar“ gali neatlikti „Bluetooth“ paieškos tinkamai neužmegzti ryšio esant šioms aplinkybėms:
  - jei aplink „Soundbar“ yra stiprus elektros laukas;
  - jei su „Soundbar“ vienu metu susiejami keli „Bluetooth“ įrenginiai;
  - jei „Bluetooth“ įrenginys išjungtas, jo nėra arba sugedo.
- Naudojant elektroninius įrenginius gali atsirasti radijo trikdžių. Elektromagnetinės bangos skleidžiantys įrenginiai turi būti laikomi toliau nuo „Soundbar“ pagrindinio įrenginio, taip pat nuo mikrobangų krosnelių, belaidžio LAN įrenginių ir pan.
- „Soundbar“ palaiko SBC duomenis (44,1 kHz, 48 kHz).
- Prijunkite tik prie „Bluetooth“ įrenginių, palaikančių A2DP (AV) funkciją.
- „Soundbar“ garsiakalbio negalima jungti prie „Bluetooth“ įrenginio, kuris palaiko tik HF (Hands Free) funkciją.
- „Soundbar“ garsiakalbį susiejus su „Bluetooth“ įrenginiu ir įrenginio nuskaitytų įrenginių sąrašė pasirinkus **[AV] Samsung Soundbar T5-Series**, bus automatiškai įjungta „Soundbar“ **BT** veikseną.
  - Veikia tik tada, jei „Soundbar“ garsiakalbis nurodytas su „Bluetooth“ įrenginiu susietų įrenginių sąrašė. („Bluetooth“ įrenginys ir „Soundbar“ garsiakalbis turėjo būti anksčiau susieti bent vieną kartą.)
- „Soundbar“ garsiakalbis bus rodomas „Bluetooth“ įrenginio rastų įrenginių sąrašė, tik kai „Soundbar“ rodoma **BT READY**.

## Bluetooth Power funkcija įjungta (SOUND MODE)

Jei anksčiau susietas „Bluetooth“ įrenginys bando susisieti su „Soundbar“ garsiakalbiu, kai yra įjungta funkcija „Bluetooth Power įjungta“, o „Soundbar“ garsiakalbis yra išjungtas, „Soundbar“ garsiakalbis įjungiamas automatiškai.

1. Kai „Soundbar“ garsiakalbis įjungtas, ilgiau kaip 5 sekundes nuspaudę laikykite valdymo pulto mygtuką **SOUND MODE**.
2. „Soundbar“ garsiakalbio ekrane rodoma **ON-BLUETOOTH POWER**.

## „Bluetooth“ įrenginio atjungimas nuo „Soundbar“ garsiakalbio

Galite atjungti „Bluetooth“ įrenginį nuo „Soundbar“ garsiakalbio. Jei reikia instrukcijų, žr. „Bluetooth“ įrenginio naudotojo vadove.

- „Soundbar“ garsiakalbis bus atjungtas.
- Kai „Soundbar“ garsiakalbis atjungiamas nuo „Bluetooth“ įrenginio, „Soundbar“ garsiakalbio priekiniame ekrane rodoma **BT DISCONNECTED**.

## „Soundbar“ atjungimas nuo „Bluetooth“ įrenginio

Viršutiniame skydelyje arba nuotolinio valdymo pulte paspauskite mygtuką  (**Šaltinio**) ir pakeiskite į bet kurį režimą, išskyrus „BT“.

- Atjungimas šiek tiek užtrunka, nes „Bluetooth“ įrenginys turi gauti atsakymą iš „Soundbar“.  
(Atjungimo laikas gali skirtis, atsižvelgiant į „Bluetooth“ įrenginį.)
- Kai „Soundbar“ garsiakalbis atjungiamas nuo „Bluetooth“ įrenginio, „Soundbar“ garsiakalbio priekiniame ekrane rodoma **BT DISCONNECTED**.

### **PASTABOS**

- Veikiant „Bluetooth“ ryšio veikseną „Bluetooth“ ryšys nutrūks, jei atstumas tarp „Soundbar“ garsiakalbio ir „Bluetooth“ įrenginio viršys 10 metrų.
- „Soundbar“ garsiakalbis automatiškai išsijungia po 20 minučių į parengties būseną.

### **Daugiau apie „Bluetooth“**

„Bluetooth“ yra technologija, kuri leidžia sujungti „Bluetooth“ palaikančius įrenginius naudojant trumpą belaidį ryšį.

- „Bluetooth“ įrenginys gali sukelti triukšmą arba gali veikti netinkamai, atsižvelgiant į jo naudojimą, jei:
  - jūsų kūno dalis liečiasi su „Bluetooth“ įrenginio arba „Soundbar“ garsiakalbio imtuvo / siųstuvo sistema;
  - jį veikia kliūčių (pvz., sienų, kampų ar pertvarų) sukeltas elektros tiekimo nuokrypis;
  - jį jau paveikė elektros trukdžiai dėl to paties dažnių diapazono įrenginių, įskaitant medicinos įrangą, mikrobangų krosneles ir belaidį LAN.
- Susiekite „Soundbar“ garsiakalbį su „Bluetooth“ įrenginiu, kai jie bus arti vienas kito.
- Kuo atstumas tarp „Soundbar“ garsiakalbio ir „Bluetooth“ įrenginio didesnis, tuo blogesnė bus ryšio kokybė. Jei atstumas viršija „Bluetooth“ veikimo diapazoną, ryšys nutrūksta.
- Prasto ryšio zonose „Bluetooth“ ryšys gali neveikti tinkamai.
- „Bluetooth“ ryšys veikia tik tada, kai jis yra netoli įrenginio. Ryšys bus automatiškai išjungtas, jei „Bluetooth“ prietaisas bus už diapazono ribų. Net diapazono ribose garso kokybę gali pabloginti kliūtys, pvz., sienos ar durys.
- Šio belaidžio įrenginio veikimo metu gali kilti elektros trukdžių.

## Ryšys su keliais „Bluetooth“ įrenginiais

„Soundbar“ vienu metu gali būti prijungtas prie 2 „Bluetooth“ įrenginių.



1. Prijunkite „Soundbar“ prie dviejų „Bluetooth“ įrenginių. (Žr. 17 psl.)
2. Kai yra prijungti du įrenginiai, atkurkite muziką iš vieno iš prijungtų „Bluetooth“ įrenginių.
3. Jei norite atkurti muziką iš prijungto „Bluetooth“ įrenginio B, kai atkuriamas A įrenginio turinys, pristabdykite arba sustabdykite atkūrimą A įrenginyje ir paleiskite B įrenginio turinį.
  - Įrenginys nebus perjungtas į B įrenginį, jei pirma nepristabdysite arba nesustabdysite A įrenginio.

## Kelių įrenginių siejimas per „Bluetooth“

### **Kaip su „Soundbar“ garsiakalbiu susieti kelis įrenginius**

1. Įjunkite „Soundbar“ garsiakalbį.
2. Bet kuriame šaltinyje paspauskite ir ilgiau nei 5 sek. palaikykite mygtuką  (Šaltinio) „Soundbar“ viršutinėje dalyje, kad „Soundbar“ būtų įjungtas **BT PAIRING** režimas, tada „Bluetooth“ naudojančio įrenginio šone įjunkite „Bluetooth“ ir pasirinkite „Soundbar“ pasiekiamų įrenginių sąrašą – „Soundbar“ automatiškai prisijungs prie įrenginio „Bluetooth“ ryšiu.
3. Tuo pačiu būdu su „Soundbar“ garsiakalbiu galima susieti ir prijungti 2-ą „Bluetooth“ naudojančią įrenginį.

Jei bandysite prijungti 3-ią įrenginį, garso neatkuriančio prijungto įrenginio „Bluetooth“ ryšys bus nutrauktas, tačiau jis liks susietas su „Soundbar“ garsiakalbiu.
4. Tuo pačiu būdu galite susieti iki 8 „Bluetooth“ naudojančių įrenginių, tačiau vienu metu prie „Soundbar“ garsiakalbio liks prijungti tik paskutiniai 2 įrenginiai.

### **PASTABOS**





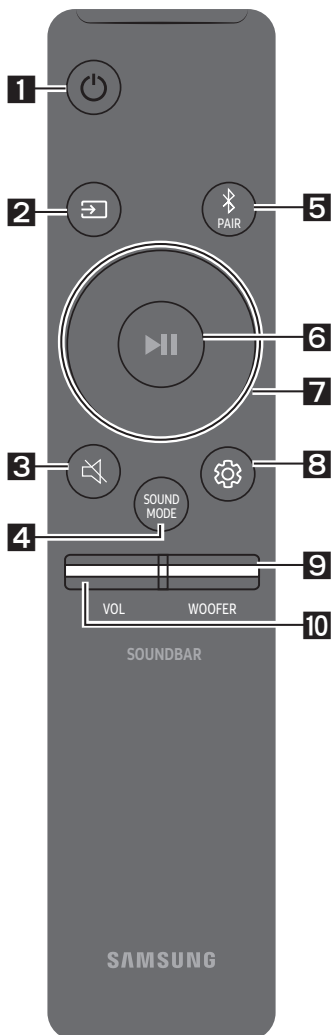

- Vienu metu prie „Soundbar“ garsiakalbio galima prijungti tik 1 „Samsung“ televizorių arba 2 „Bluetooth“ naudojančius įrenginius.
- „Soundbar“ bus atjungtas nuo „Bluetooth“ naudojančių įrenginių, kai gaus „Samsung“ televizoriaus prisijungimo užklausa.





# 08 NUOTOLINIO VALDYMO PULTO NAUDOJIMAS

## Kaip naudotis nuotolinio valdymo pultu

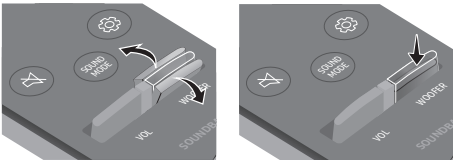

<b>1</b>	 <b>Maitinimas</b>	Ijungia ir išjungia „Soundbar“ garsiakalbį.
<b>2</b>	 <b>Šaltinio</b>	Paspauskite norėdami pasirinkti prie „Soundbar“ prijungtą šaltinį.
<b>3</b>	 <b>Nutildymas</b>	Jei norite nutildyti garsą, paspauskite mygtuką  ( <b>Nutildymas</b> ). Paspaukę jį dar kartą, garsą įjungsite.
<b>4</b>	 <b>SOUND MODE</b>	Pageidaujamą garso efektą galite nustatyti pasirinkdami <b>STANDARD</b> , <b>SURROUND SOUND</b> , <b>GAME</b> , <b>SMART</b> arba <b>DTS VIRTUAL:X</b> . <ul style="list-style-type: none"><li>– <b>STANDARD</b> Atkuriamas originalus garsas.</li><li>– <b>SURROUND SOUND</b> Sukuriamas platesnis nei standartinis laukas.</li><li>– <b>GAME</b> Sukuriamas stereoskopinio garso efektas, kad galėtumėte pasinerinti į žaidimų pasaulį.</li><li>– <b>SMART</b> Realiuoju laiku analizuojamas turinys ir pagal turinio charakteristikas automatiškai sukuriama optimalus garso laukas.</li><li>– <b>DTS VIRTUAL:X</b> Pasinerkite į 3D garsą neatsižvelgiant į naudojamą turinį.</li></ul>

	<ul style="list-style-type: none"> <li>• <b>DRC (Dynamic Range Control)</b> Suteikia galimybę dinamiškai valdyti „Dolby Digital“ kokybės garso takelius. „Soundbar“ esant išjungtam, paspauskite ir palaikykite nuspaudę mygtuką <b>SOUND MODE</b>, kad įjungtumėte arba išjungtumėte DRC (Dynamic Range Control) funkciją. Veikiant DRC stiprus garsas sumažinamas. (Garsas gali būti iškraipytas.)</li> <li>• <b>Bluetooth Power</b> Ši funkcija automatiškai įjungia „Soundbar“ garsiakalbį, kai gauna ryšio užklausą iš anksčiau prijungto televizoriaus arba „Bluetooth“ įrenginio. Šis nustatymas pagal numatytuosius nustatymus yra įjungtas. <ul style="list-style-type: none"> <li>– Paspauskite ir palaikykite mygtuką <b>SOUND MODE</b> ilgiau nei 5 sekundes, kad išjungtumėte „Bluetooth Power“ funkciją.</li> </ul> </li> </ul>
<p><b>5</b></p>  <p><b>Bluetooth PAIR</b></p>	<p>Paspauskite mygtuką  <b>PAIR</b>. „Soundbar“ garsiakalbio ekrane bus rodoma <b>BT PAIRING</b>. Esant nustatytam šiam režimui, galite prijungti „Soundbar“ prie naujo „Bluetooth“ įrenginio, pasirinkdami „Soundbar“ iš „Bluetooth“ įrenginių paieškos sąrašo.</p>
<p><b>6</b></p>  <p><b>Leisti / Pristabdyti</b></p>	<p>Norėdami laikinai pristabdyti muzikos failo atkūrimą, paspauskite mygtuką  <b>▶  </b>. Jei paspausite mygtuką dar kartą, muzikos failą paleisite.</p>
<p><b>7</b></p>  <p><b>Aukštyn / Žemyn / Kairėn / Dešinėn</b></p>	 <p><b>Paspaudę pažymėtas sritis pasirinkite Aukštyn / Žemyn / Kairėn / Dešinėn.</b></p> <p>Paspaudę mygtuką Aukštyn / Žemyn / Kairėn / Dešinėn pasirinkite arba nustatykite funkcijas.</p> <ul style="list-style-type: none"> <li>• <b>Kartojimas</b> Jei veikiant <b>USB</b> režimui norite naudoti kartojimo funkciją, paspauskite mygtuką <b>Aukštyn</b>.</li> <li>• <b>Muzikos perjungimas</b> Jei norite pasirinkti kitą muzikos failą, paspauskite mygtuką <b>Dešinėn</b>. Jei norite pasirinkti kitą muzikos failą, paspauskite mygtuką <b>Kairėn</b>.</li> <li>• <b>ID SET</b> Paspauskite ir 5 sek. palaikykite nuspaustą mygtuką <b>Aukštyn</b>, kad būtų atliktas <b>ID SET</b> (prijungiant prie papildomo įrenginio).</li> </ul>

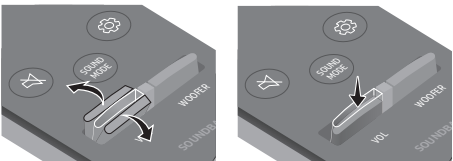
	<ul style="list-style-type: none"> <li>• <b>Garsumo ribojimo funkcija</b> Kad būtų apsaugota jūsų klausa, garsumo ribojimo funkcija riboja garsumą iki 20, jei „Soundbar“ garsiakalbj įjungiate garsumui esant nustatytam daugiau nei 20. <ul style="list-style-type: none"> <li>– Numatytasis garsumo ribojimo funkcijos nustatymas yra išjungta. Jei norite ją suaktyvinti, ją turite įjungti.</li> <li>– Kai ši funkcija įjungta, garsumo ribojimo funkcija išlieka įjungta, net kai įrenginį išjungiate.</li> <li>– Jei garsumo ribojimo funkciją norite įjungti arba išjungti, nuotolinio valdymo pulte paspauskite ir 5 sek. palaikykite mygtuku <b>Žemyn</b>. Kai garsumo ribojimo funkcija išjungta, priekiniame ekrane rodoma <b>V FREE</b>. Jei ši funkcija įjungta, rodoma <b>V LOCK</b>.</li> </ul> </li> </ul>
<p><b>8</b></p>  <p><b>Garso valdymas</b></p>	<p>Galite pasirinkti <b>TREBLE</b>, <b>BASS</b> arba <b>AUDIO SYNC</b>.</p> <ul style="list-style-type: none"> <li>• Jei norite sureguliuoti aukštųjų ar žemųjų dažnių garsumą, paspauskite mygtuką <b>Garso valdymas</b> ir pasirinkite <b>TREBLE</b> arba <b>BASS</b>, tada sureguliuokite garsumą pasirinkdami nuo maždaug -6 iki +6 naudodami mygtukus <b>Aukštyn / Žemyn</b>.</li> <li>• Paspauskite ir maždaug 5 sek. laikykite nuspaudę mygtuką  (<b>Garso valdymas</b>), jei norite reguliuoti kiekvienos dažnio juostos garsą. Naudojant <b>Kairėn / Dešinėn</b> mygtukus galima rinktis 150 Hz, 300 Hz, 600 Hz, 1,2 kHz, 2,5 kHz, 5 kHz, ir 10 kHz juostas ir nustatyti kiekvienos iš jų nuostatą nuo -6 iki +6 (naudojant <b>Aukštyn / Žemyn</b> mygtukus).</li> <li>• Jei vaizdas televizoriuje ir „Soundbar“ garsas nėra sinchronizuoti, paspauskite mygtuką <b>Garso valdymas</b> ir pasirinkite <b>AUDIO SYNC</b>, tada garso delsą nustatykite tarp 0-300 ms naudodami mygtukus <b>Aukštyn / Žemyn</b>. (Nepasiekama naudojant <b>USB</b> arba <b>BT</b> režimą.)</li> <li>• <b>AUDIO SYNC</b> palaikomas tik su kai kuriomis funkcijomis.</li> </ul>
<p><b>9</b></p>  <p><b>WOOFER</b></p>	 <p>Pastumkite mygtuką <b>WOOFER</b> pirmyn ar atgal ir sureguliuokite žemųjų dažnių garsiakalbio garsumą nustatydami -12 arba nuo -6 iki +6. Paspaudus mygtuką, žemųjų dažnių garsiakalbio garsumo lygis nustatomas ties 0.</p>
<p><b>10</b></p>  <p><b>VOL</b></p>	 <p>Pastumkite mygtuką <b>VOL</b> pirmyn ar atgal ir sureguliuokite garsumą.</p> <ul style="list-style-type: none"> <li>• <b>Nutildymas</b> Jei norite nutildyti garsą, paspauskite mygtuką <b>VOL</b>. Paspaudę jį dar kartą, garsą įjungsite.</li> </ul>

## „Soundbar“ garsumo reguliavimas televizoriaus nuotolinio valdymo pultu

Jei turite „Samsung“ televizorių, „Soundbar“ garsumą galite reguliuoti naudodami IR nuotolinio valdymo pultą, kurį gavote su „Samsung“ televizoriumi.

Iš pradžių televizoriaus meniu „Samsung“ TV garsą nustatykite kaip išorinius garsiakalbius. Tada „Soundbar“ garsumą galėsite reguliuoti „Samsung“ nuotolinio valdymo pultu. Daugiau informacijos pateikiama televizoriaus naudotojo vadove. Šios funkcijos numatytasis režimas valdomas „Samsung“ televizoriaus nuotolinio valdymo pultu. Jei turite ne „Samsung“ televizorių, laikydamiesi toliau pateiktų nurodymų, pakeiskite šios funkcijos nustatymus.

1. Išjunkite „Soundbar“.

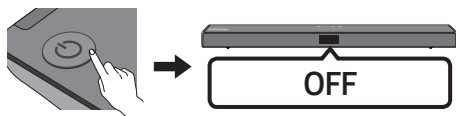

2. Jei nenorite naudotis šia funkcija, kelis kartus paspauskite aukštyn ir 5 sek. palaikykite nuspaustą mygtuką **WOOFER**, kol ekrane pasirodys „**OFF-TV REMOTE**“.

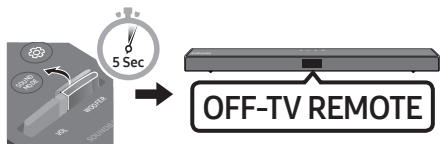

3. Jei norite „Soundbar“ valdyti savo televizoriaus nuotolinio valdymo pultu, kelis kartus paspauskite aukštyn ir 5 sek. palaikykite nuspaustą mygtuką **WOOFER**, kol ekrane pasirodys „**ALL-TV REMOTE**“.

Tada televizoriaus meniu pasirinkite išorinius garsiakalbius.

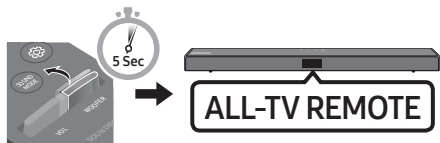

4. Jei norite perjungti „Soundbar“ į numatytąjį režimą (valdomą „Samsung“ TV nuotolinio valdymo pultu), kelis kartus paspauskite aukštyn ir 5 sek. palaikykite nuspaustą mygtuką **WOOFER**, kol ekrane pasirodys „**SAMSUNG-TV REMOTE**“.

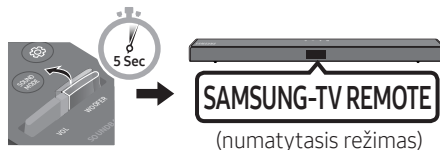

- Kaskart, kai paspaudžiate aukštyn mygtuką **WOOFER** ir palaikote jį 5 sekundes, režimas persijungia tokia eilės tvarka: „**SAMSUNG-TV REMOTE**“ (numatytasis režimas) → „**OFF-TV REMOTE**“ → „**ALL-TV REMOTE**“.
- Ši funkcija gali neveikti, tai priklauso nuo nuotolinio valdymo pultu.
- Šią funkciją palaikantys gamintojai: VIZIO, LG, Sony, Sharp, PHILIPS, PANASONIC, TOSHIBA, Hisense, RCA



## Paslėptų mygtukų naudojimas (mygtukai, turintys daugiau nei vieną funkciją)

Paslėptas mygtukas		Puslapio numeris
Nuotolinio valdymo pulto mygtukas	Funkcija	
WOOFER (Aukštyn)	TV nuotolinio valdymo pultas Įjungta / Išjungta (budėjimo režimas)	24 puslapis
Kairėn	Televizoriaus automatinio prijungimo įjungimas/išjungimas (parengtas BT)	13 puslapis
Aukštyn	ID SET (budėjimo režimas)	22 puslapis
Žemyn	Garsumo ribojimo Įjungta / Išjungta (budėjimo režimas)	23 puslapis
 (Garso valdymas)	7 juostų EQ	23 puslapis
SOUND MODE	DRC ON/OFF (budėjimo režimas)	22 puslapis
	Bluetooth Power	22 puslapis

## Skirtingų režimų garso efektų išvesties techniniai duomenys

Efektas		Įvestis	Išvestis	
			Be belaidžio galinių garsiakalbių rinkinio	Su belaidžiu galinių garsiakalbių rinkiniu
 SOUND MODE	STANDARD	2.0 kan	2.1 kan	4.1 kan
		5.1 kan	2.1 kan	4.1 kan
	SURROUND SOUND	2.0 kan	2.1 kan	4.1 kan
		5.1 kan	2.1 kan	4.1 kan
	GAME	2.0 kan	2.1 kan	4.1 kan
		5.1 kan	2.1 kan	4.1 kan
	SMART	2.0 kan	2.1 kan	4.1 kan
		5.1 kan	2.1 kan	4.1 kan
	DTS VIRTUAL:X	2.0 kan	2.1 kan	4.1 kan
		5.1 kan	2.1 kan	4.1 kan

- „Samsung“ belaidis galinių garsiakalbių rinkinys įsigyjamas atskirai. Jei norite įsigyti rinkinį, kreipkitės į parduovą, iš kurio įsigijote „Soundbar“ garsiakalbį.

# 09 SIENOS LAIKIKLIO MONTAVIMAS

## Su įrengimu susijusios atsargumo priemonės

- Tvirtinkite tik prie vertikalios sienos.
- Netvirtinkite tokioje vietoje, kurioje yra aukšta temperatūra ar drėgnumas.
- Patikrinkite, ar siena yra pakankamai tvirta ir išlaikys gaminio svorį. Jei ne, sustiprinkite sieną arba pasirinkite kitą tvirtinimo vietą.
- Įsigykite ir naudokite tvirtinimo varžtus arba varžtus su kaiščiais, tinkamus jūsų sienos tipui (tinko plokščių, geležinių plokščių, medienos ir t. t.). Jei įmanoma, įsukite varžtus į sienos rėmus.
- Tvirtinimo prie sienos varžtus pirkite atsižvelgdami į sienos, prie kurios tvirtinsite „Soundbar“, tipą ir storį.
  - Skersmuo: M5
  - Ilgis: rekomenduojama 35 mm arba daugiau.
- Prieš tvirtindami „Soundbar“ prie sienos, prijunkite jo kabelius prie išorinių įrenginių.
- Prieš tvirtindami įsitikinkite, kad įrenginys yra išjungtas, o jo kištukas ištrauktas iš elektros lizdo. To nepadaryę galite patirti elektros smūgį.

## Tvirtinimo prie sienos komponentai



### Tvirtinimo prie sienos kreipiklis



Laikiklio varžtas



Varžtas



Sieninis laikiklis

1. Pridėkite **Tvirtinimo prie sienos kreipiklis** prie sienos paviršiaus.
  - **Tvirtinimo prie sienos kreipiklis** turi būti horizontalioje padėtyje.
  - Jei televizorius pritvirtintas prie sienos, „Soundbar“ tvirtinkite bent 5 cm žemiau nei televizorius.



↑↓ 5 cm arba daugiau

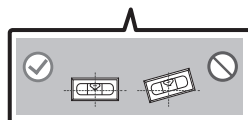
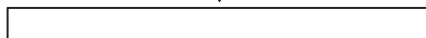

2. Sulygiuokite **Tvirtinimo prie sienos kreipiklio vidurio linija** su televizoriaus viduriu (jei „Soundbar“ montuojate po televizoriumi) ir pritvirtinkite **Tvirtinimo prie sienos kreipiklis** prie sienos lipnia juosta.

- Jei montuojate ne po televizoriumi, **Vidurio linija** turi būti montavimo zonos centre.

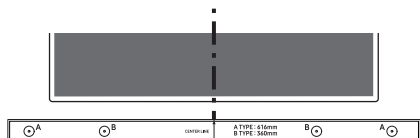

Vidurio linija

3. Perbraukite rašiklio ar nusmailinto pieštuko galiuku per **B-TYPE** vaizdą, esančių abiejuose orientyro galuose, centrą, kad pažymėtumėte atraminiams varžtams skirtas angas, ir nuimkite **Tvirtinimo prie sienos kreipiklis**.

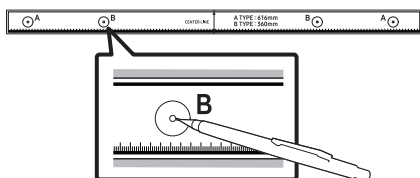

4. Naudodami tinkamo dydžio grąžtą, išgręžkite angą sienoje ties kiekviena žyma.

- Jei žymos neatitinka kaiščių padėties, prieš įsukdami atraminius varžtus, į angas būtina įstatyti tinkamus inkarus ar kaiščius. Jei naudojate kaiščius ar inkarus, įsitinkinkite, kad išgręžtos angos yra pakankamo dydžio naudojamiems kaiščiams arba inkarams.

5. Įstumkite varžtą (nepriedamas) per kiekvieną **Laikiklio varžtas**, tada kiekvieną varžtą tvirtai įsukite į atraminio varžto angą.

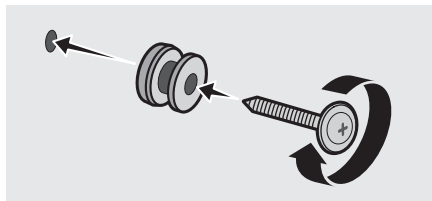

6. Pritvirtinkite 2 **Sieninis laikiklis** tinkama kryptimi „Soundbar“ apačioje, naudodami 2 **Varžtus**.

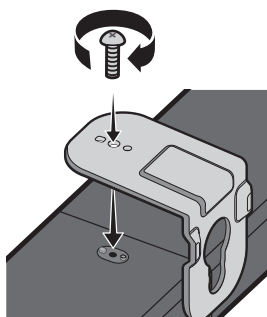

- Surinkdami įsitinkinkite, kad **Sieniniai laikikliai** pakabos dalis yra už galinės „Soundbar“ dalies.

„Soundbar“ galinė pusė

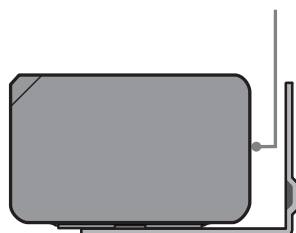

„Soundbar“ garsiakalbio dešinysis galas

7. „Soundbar“ su pritvirtintais **Sieniniai laikikliai** montuokite **Sieniniai laikikliai** užkabindami už sienoje esančių **Laikiklio varžtai**.

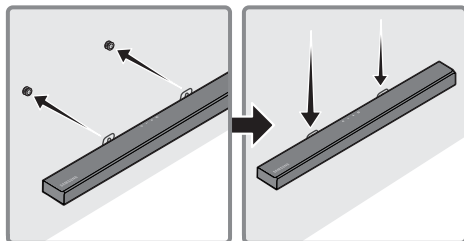

8. Paslinkite „Soundbar“ žemyn, kaip parodyta, kad **Sieninis laikiklis** tvirtai užsikabintų už **Laikiklio varžtas**.

- Įkiškite **Laikiklio varžtas** į plačiąją (apatinę) **Sieninis laikiklis** dalį ir paslinkite **Sieninis laikiklis** žemyn, kad **Sieninis laikiklis** tvirtai užsikabintų už **Laikiklio varžtas**.

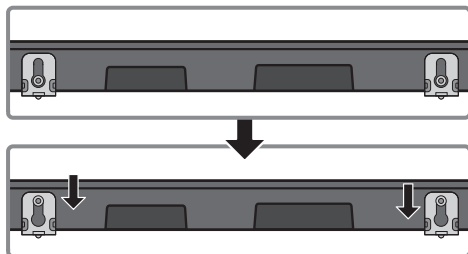

## 10 PROGRAMINĖS ĮRANGOS NAUJINIMAS

Ateityje „Samsung“ gali pasiūlyti „Soundbar“ sistemos programinės aparatinės įrangos naujinimų.

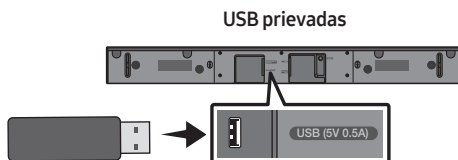

Jei naujinimas siūlomas, galite atnaujinti programinę aparatinę įrangą USB įrenginį, kuriame yra programinės aparatinės įrangos naujinimas, prijungę prie „Soundbar“ USB prievado. Jei reikia daugiau informacijos, kaip atsisiųsti naujinimo failus, eikite į „Samsung Electronics“ svetainę adresu ([www.samsung.com](http://www.samsung.com)→Support).

Tada pasirinkite gaminio tipą arba įveskite turimo „Soundbar“ modelio numerį – pasirinkite parinktį Programinė įranga ir programos, tada – Atsisiuntimai. Atsiminkite, kad parinkčių pavadinimai gali skirtis.

### Kaip patikrinti programinės aparatinės įrangos versiją

1. Išjunkite „Soundbar“.
2. Nuotolinio valdymo pultelyje paspauskite ir apie 5 sek. palaikykite mygtuką (**Garso valdymas**).
3. Kiekviena versija „Soundbar“ ekrane parodoma šia tvarka.  
(Programinės įrangos versija → HDMI → Tx → Rx )
  - **Tx** : belaidis Tx modulis „Soundbar“ garsiakalbyje.
  - **Rx** : belaidis Rx modulis žemųjų dažnių garsiakalbyje.
  - **RV VERSIJOS EKRAVAS**
    - Nėra prijungto galinio R2---
    - Galinis R2xxx prijungtas

## Atnaujinimo procedūra

**Svarbu:** Naujinimo funkcija ištrina visus naudotojo nustatymus. Rekomenduojame užsirašyti parametrus, kad atnaujinus lengvai galėtumėte nustatyti juos iš naujo. Atminkite, kad naujinant programinę aparatinę įrangą iš naujo nustatomas ir žemųjų dažnių garsiakalbio ryšys.

1. USB atmintinę prijunkite prie USB lizdo kompiuteryje.  
**Svarbu:** Įsitikinkite, kad USB atmintinėje nėra muzikos failų. Dėl jų programinės aparatinės įrangos gali nepavykti atnaujinti.
2. Eikite į „Samsung“ interneto svetainę (samsung.com) → Pasirinkite įvesti modelio numerį ir įveskite savo „Soundbar“ modelį. Pasirinkite Vadovai ir atsisiuntimai ir atsisiųskite naujausią programinės įrangos failą.
3. Atsisiųstą programinę įrangą išsaugokite USB atmintinėje ir pasirinkite „Išskleisti čia“, kad išpakuotumėte aplanką.
4. Išjunkite „Soundbar“ garsiakalbį ir prijunkite USB atmintinę su programinės įrangos naujiniu prie USB prievado.
5. Įjunkite „Soundbar“ ir perjunkite šaltinį į **USB** režimą. Per 3 minutes bus parodyta **UPDATE** ir prasidės naujinimas. Pasibaigus naujinimo procesui, „Soundbar“ garsiakalbis išjungiamas.
6. Įjunkite „Soundbar“, viršutiniame skydyje paspauskite ir palaikykite mygtuką **-/+ (Garsumo)**. 5 sek. Ekrane pasirodo **INIT** ir „Soundbar“ išjungiamas. Naujinimas baigtas.
  - Šis gaminytis turi „DUAL BOOT“ funkciją. Jei nepavyksta atnaujinti programinės aparatinės įrangos, pamėginkite ją atnaujinti dar kartą.
7. Atkurkite „Soundbar“ nustatymus.

## Jei nepasirodo „UPDATE“

1. Išjunkite „Soundbar“ ir atjunkite bei vėl prijunkite USB atminties įrenginį, kuriame yra naujinimo failai, prie „Soundbar“ USB prievado.
2. Atjunkite „Soundbar“ maitinimo laidą, prijunkite jį iš naujo ir įjunkite „Soundbar“ garsiakalbį.

### PASTABOS

- Programinės aparatinės įrangos gali nepavykti tinkamai atnaujinti, jei USB atminties įrenginyje laikomi „Soundbar“ palaikomi garso failai.
- Neatjunkite maitinimo ir neištraukite USB įrenginio, kol naujinama. Atnaujinus programinę aparatinę įrangą, pagrindinis įrenginys automatiškai išsijungs.
- Baigus naujinti „Soundbar“ garsiakalbyje paleidžiama naudotojo sąranka, kad galėtumėte iš naujo nustatyti savo nustatymus. Rekomenduojame užsirašyti parametrus, kad atnaujinus lengvai galėtumėte nustatyti juos iš naujo. Atkreipkite dėmesį, kad naujinant programinę aparatinę įrangą iš naujo nustatomas ir žemųjų dažnių garsiakalbio ryšys. Jei po atnaujinimo ryšys su žemųjų dažnių garsiakalbiu automatiškai neatkuriamas, žr. psl. 6  
Jei programinės įrangos nepavyksta atnaujinti, patikrinkite, ar tinkamai veikia USB atmintinė.
- „Mac OS“ naudotojai turi naudoti MS-DOS (FAT) USB formatą.
- Atnaujinti per USB gali būti neįmanoma – tai priklauso nuo USB atminties įrenginio gamintojo.

# 11 TRIKČIŲ ŠALINIMAS

Prieš kreipdamiesi pagalbos, peržiūrėkite toliau pateiktą informaciją.

## Įrenginys neįsijungia.

### Ar maitinimo laidas tinkamai prijungtas prie sieninio lizdo ir maitinimo adapterio?

- Atjunkite ir dar kartą prijunkite maitinimo laidą prie sieninio lizdo ir maitinimo adapterio, kad būtumėte tikri, kad prijungta tinkamai.

### Ar maitinimo adapteris tinkamai prijungtas prie pagrindinio įrenginio?

- Atjunkite maitinimo adapterį nuo „Soundbar“ ir dar kartą prijunkite jį, kad būtumėte tikri, kad prijungta tinkamai.

## Paspaudus mygtuką funkcija neveikia.

### Ar ore yra statinės elektros krūvis?

- Atjunkite maitinimo laido kištuką ir vėl jį prijunkite.

## Veikiant BT režimui trūkinėja garsas.

- Žr. „Bluetooth“ prijungimo skyrius 12 ir 17 psl.

## Nėra garso.

### Ar yra įjungta nutildymo funkcija?

- Paspauskite mygtuką  (Nutildymas) ir atšaukite nutildymo funkciją.

### Ar yra nustatytas mažiausias garsumas?

- Sureguliuokite garsumą.

## Nuotolinio valdymo pultas neveikia.

### Ar baterijos išsikrovė?

- Įdėkite naujas baterijas.

### Ar atstumas tarp nuotolinio valdymo pulto ir „Soundbar“ pagrindinio įrenginio nėra per didelis?

- Perkelkite nuotolinio valdymo pultą arčiau „Soundbar“ pagrindinio įrenginio.

## Mirksi raudonas LED indikatorius ant žemųjų dažnių garsiakalbio, o garsiakalbis neskleidžia garso.

Taip gali nutikti žemųjų dažnių garsiakalbiui esant neprijungtam prie „Soundbar“ pagrindinio įrenginio.

- Pabandykite prijungti žemųjų dažnių garsiakalbį dar kartą. (žr. 6 psl.)

## Žemųjų dažnių garsiakalbis užia ir pastebimai vibruoja.

Bandykite koreguoti žemųjų dažnių garsiakalbio vibraciją.

- Nuotolinio valdymo pulto mygtuką **WOOFER** pastumkite pirmyn ar atgal ir sureguliuokite žemųjų dažnių garsiakalbio lygį. (iki -12 arba nuo -6 iki +6)

## 12 LICENCIJA

---



Manufactured under license from Dolby Laboratories. Dolby, Dolby Audio, and the double-D symbol are trademarks of Dolby Laboratories.



For DTS patents, see <http://patents.dts.com>.  
Manufactured under license from DTS Licensing Limited. DTS, the Symbol, DTS in combination with the Symbol, DTS and the Symbol together, Virtual:X, the DTS Virtual:X logo, and DTS 2.0 Channel are registered trademarks or trademarks of DTS, Inc. in the United States and/or other countries. © DTS, Inc. All Rights Reserved.



The terms HDMI and HDMI High-Definition Multimedia Interface, and the HDMI Logo are trademarks or registered trademarks of HDMI Licensing LLC in the United States and other countries.



The Bluetooth® word mark and logos are registered trademarks owned by the Bluetooth SIG, Inc. and any use of such marks by Samsung Electronics Co., Ltd. is under license. Other trademarks and trade names are those of their respective owners.

## 13 ATVIROSIOS PROGRAMINĖS ĮRANGOS LICENCIJOS PRANEŠIMAS

Norėdami siųsti užklausas ir prašymus, susijusius su atvirąja programine įranga, susisieki­kite su „Samsung“ el. paštu ([oss.request@samsung.com](mailto:oss.request@samsung.com)).

## 14 SVARBI PASTABA APIE TECHNINĘ PRIEŽIŪRĄ

- Iliustracijos ir paveikslėliai šiame naudotojo vadove pateikti tik informaciniais tikslais ir gali skirtis nuo tikrosios gaminio išvaizdos.
- Administravimo mokesčiai gali būti taikomas, jei
  - (a) iškviečiate specialistą, bet jis neranda jokių gaminio gedimų (t. y. neperskaitėte šio naudotojo vadovo);
  - (b) pristatote gaminį į taisymo centrą, bet jokių gaminio gedimų nerandama (t. y. neperskaitėte šio naudotojo vadovo).
- Jums bus pranešta apie administravimo mokesčio sumą prieš specialisto apsilankymą.

# 15 TECHNINIAI DUOMENYS IR VADOVAS

## Specifikacijos

Modelio pavadinimas	HW-T550
USB	5V/0,5A
Svoris	2,1 kg
Matmenys (P x A x G)	860,0 x 55,0 x 85,0 mm
Veikimo temperatūros diapazonas	0°C iki +45°C
Veikimo drėgmės diapazonas	10 % iki 75 %
STIPRINTUVAS Vardinė išėjimo galia	160W(40Wx4)
Palaikomi atkūrimo formatai (DTS 2.0 ir „DTS Virtual:X“ garsas atkuriamas DTS formatu.)	LPCM 2 kan., Dolby Audio™ (palaikomas Dolby® Digital), DTS
BELAUDŽIO ĮRENGINIO IŠVESTIES GALIA BT maks. siųstuvo galia SRD maks. siųstuvo galia	100 mW esant 2,4 GHz–2,4835 GHz 25 mW esant 5,725 GHz–5,825 GHz

Žemųjų dažnių garsiakalbio pavadinimas	PS-WR55D
Svoris	5,0 kg
Matmenys (P x A x G)	200,6 x 353,0 x 290,0 mm
STIPRINTUVAS Vardinė išėjimo galia	160W
BELAUDŽIO ĮRENGINIO IŠVESTIES GALIA SRD maks. siųstuvo galia	25 mW esant 5,725 GHz–5,825 GHz

Bendros energijos sąnaudos budėjimo režimu (W)	2,0W
Bluetooth Prievalo išjungimo būdas	Paspauskite ir palaikykite mygtuką <b>SOUND MODE</b> ilgiau nei 5 sekundes, kad išjungtumėte „Bluetooth Power“ funkciją.

## PASTABOS

- „Samsung Electronics Co., Ltd.“ pasilieka teisę be įspėjimo keisti specifikacijas.
- Svoris ir matmenys yra apytiksliai.



- Šiuo dokumentu „Samsung Electronics“ pareiškia, jog ši įranga atitinka direktyvos 2014/53/ES reikalavimus. Visą ES atitikties deklaraciją galima rasti interneto svetainėje <http://www.samsung.com>, atsidarius Pagalba > Ieškoti pagalbinės informacijos apie gaminį ir įvedus modelio pavadinimą. Ši įranga gali būti naudojama visose ES šalyse.



#### **[Tinkamas šio gaminio baterijų šalinimas]**

#### **(Taikoma šalyse, kuriose naudojamos atskiros atliekų surinkimo sistemos)**

Šis simbolis ant baterijos, vadovo arba pakuotės nurodo, kad šio gaminio baterijų negalima išmesti kartu su kitomis buitinėmis atliekomis pasibaigus baterijų eksploatacijos trukmei. Kur pažymėta, cheminiai simboliai Hg, Cd arba Pb nurodo, kad baterijoje yra gyvsidabrio, kadmio arba švino, kurio kiekis viršija EB direktyvos 2006/66 atskaitos lygius. Jei baterijos išmetamos netinkamai, šios medžiagos gali pakenkti žmonių sveikatai arba aplinkai.

Siekdami apsaugoti gamtos išteklius ir skatinti pakartotinį medžiagų naudojimą, atskirkite baterijas nuo kitų tipų atliekų ir perdirbkite jas pasinaudodami vietos nemokamo baterijų grąžinimo sistema.



#### **Tinkamas šio gaminio šalinimas (Elektros ir elektroninės įrangos atliekos)**

#### **(Taikoma šalyse, kuriose naudojamos atskiros atliekų surinkimo sistemos)**

Šis simbolis ant gaminio, priedų arba literatūroje nurodo, kad gaminys ir jo elektroniniai priedai (pvz., kroviklis, ausinės, USB kabelis) negali būti išmesti kartu su kitomis buitinėmis atliekomis pasibaigus eksploatacijos trukmei. Norėdami išvengti galimos žalos aplinkai ir žmonių sveikatai dėl nekontroliuojamo atliekų šalinimo, atskirkite šias dalis nuo kitų tipų atliekų ir atsakingai perdirbkite, kad būtų skatinamas tvarus materialinių išteklių naudojimas pakartotinai.

Naudotojai iš namų ūkių turėtų susisiekti su mažmenininku, iš kurio įsigijo šį gaminį, arba su vietine valdžios įstaiga, kad gautų išsamios informacijos, kur ir kaip galima šias dalis perdirbti neteršiant aplinkos. Įmonės turėtų kreiptis į tiekėją ir peržiūrėti pirkimo sutarties nuostatas ir sąlygas. Šis gaminys ir jo elektroniniai priedai neturi būti maišomi su kitomis išmetamomis komercinėmis atliekomis.

Daugiau informacijos apie „Samsung“ aplinkosaugos įsipareigojimus ir su konkrečiais gaminiais susijusius norminius įsipareigojimus, pvz., dėl REACH, WEEE, baterijų, rasite svetainėje:  
[http://www.samsung.com/uk/aboutsamsung/samsungelectronics/corporatecitizenship/data\\_corner.html](http://www.samsung.com/uk/aboutsamsung/samsungelectronics/corporatecitizenship/data_corner.html)







#### **KOMISIJOS REGLAMENTAS (ES) 2019/1782**

Išorinių maitinimo šaltinių ekologinio projektavimo reikalavimai :  
[www.samsung.com/global/ecodesign\\_component](http://www.samsung.com/global/ecodesign_component)

# INFORMACJE DOTYCZĄCE BEZPIECZEŃSTWA

## OSTRZEŻENIA DOTYCZĄCE BEZPIECZEŃSTWA

ABY ZMNIJSZYĆ RYZYKO PORAŻENIA PRĄDEM ELEKTRYCZNYM, NIE NALEŻY ZDEJMOWAĆ OSŁONY (LUB CZĘŚCI TYLNEJ). WEWNĄTRZ NIE ZNAJDUJĄ SIĘ ŻADNE CZĘŚCI PODLEGAJĄCE SERWISOWANIU PRZEZ UŻYTKOWNIKA. CZYNNOSCI SERWISOWE POZOSTAW WYKWALIFIKOWANEMU PERSONELOWI SERWISU. Poniższa tabela zawiera objaśnienia symboli, które mogą znajdować się na urządzeniu firmy Samsung.

	<b>PRZESTROGA</b> <b>RYZYKO PORAŻENIA PRĄDEM ELEKTRYCZNYM.</b> <b>NIE OTWIERAĆ</b>	
	Ten symbol oznacza wysokie napięcie w środku urządzenia. Dotykane jakichkolwiek wewnętrznych części produktu jest niebezpieczne.	
	Ten symbol oznacza, że do urządzenia dołączono dokumentację zawierającą ważne informacje na temat jego obsługi i konserwacji.	
	Produkt klasy II: Ten symbol oznacza, że nie jest konieczne połączenie obudowy urządzenia z przewodem ochronnym (uziemiającym). Jeśli tego symbolu nie ma na urządzeniu z przewodem zasilającym, urządzenie MUSI mieć niezawodne uziemienie.	
	Napięcie prądu przemiennego: Ten symbol oznacza, że napięciem znamionowym jest napięcie prądu przemiennego.	
	Napięcie prądu stałego: Ten symbol oznacza, że napięciem znamionowym jest napięcie prądu stałego.	
	Przeestroga, należy zapoznać się z instrukcją obsługi: Ten symbol oznacza zalecenie zapoznania się z odpowiednim dokumentem w celu uzyskania przez użytkownika dalszych informacji związanych z bezpieczeństwem.	

## OSTRZEŻENIE

- Aby zmniejszyć ryzyko wystąpienia pożaru lub porażenia elektrycznego, nie wystawiaj niniejszego urządzenia na działanie deszczu i wilgoci.

## PRZESTROGA

- ABY UNIKNĄĆ PORAŻENIA ELEKTRYCZNEGO, WSUŃ WTYCZKĘ CAŁKOWICIE DO GNIAZDA ELEKTRYCZNEGO.
- Niniejsze urządzenie powinno zawsze być podłączone do gniazda prądu zmiennego z uziemieniem.
- Aby odłączyć urządzenie od źródła zasilania, należy chwytać za wtyczkę.
- Nie należy wystawiać tego urządzenia na kapiącą wodę lub chlapanie. Na urządzeniu nie wolno także stawiać żadnych przedmiotów wypetnionych płynami, takich jak wazon.
- Aby całkowicie wyłączyć urządzenie, należy wyciągnąć wtyczkę z gniazda sieciowego. Należy także zapewnić łatwy dostęp do wtyczki w dowolnej chwili.

# ŚRODKI OSTROŻNOŚCI

1. Upewnij się, że domowa sieć zasilająca prądem przemiennym spełnia wymagania z zakresu zasilania umieszczone na naklejce identyfikacyjnej na spodzie produktu. Urządzenie należy umieścić w pozycji poziomej na odpowiedniej podstawie (meblu) zachowując wystarczająco dużo miejsca na dopływ powietrza 7–10 cm. Należy upewnić się, że otwory wentylacyjne nie są zastonięte. Urządzenia nie należy kłaść na wzmacniaczach lub innych urządzeniach, które mogą nagrzewać się w czasie pracy. Urządzenie zostało zaprojektowane jako urządzenie ciągłego użytku. Aby całkowicie wyłączyć urządzenie, odłącz wtyczkę zasilania z gniazdka. Odłącz urządzenie, jeżeli nie ma być używane przez dłuższy czas.
2. Podczas burzy z piorunami należy odłączyć główną wtyczkę prądu przemiennego z gniazda. Napięcie gwałtownie wzrasta pod wpływem wyładowań atmosferycznych, co może uszkodzić jednostkę.
3. Jednostki nie należy wystawiać bezpośrednio na promienie słońca lub inne źródła ciepła. Mogłoby to doprowadzić do przegrzania i uszkodzenia urządzenia.
4. Produkt należy chronić przed wilgocią (np. wazony) i nadmiernym ciepłem (np. z kominka) lub urządzeniami wytwarzającymi silne pole elektromagnetyczne. Jeśli urządzenie nie działa prawidłowo, należy odłączyć kabel zasilania ze źródła prądu zmiennego. Produkt nie jest przeznaczony do użytku przemysłowego. Należy go używać jedynie w celu prywatnym. Jeśli produkt lub płyta były przechowywane w niskich temperaturach, może wystąpić kondensacja pary wodnej. W przypadku przewożenia odtwarzacza zimą należy odczekać około 2 godzin przed jego użyciem, aż temperatura jednostki osiągnie wartość pokojową.
5. Baterie użyte w tym produkcie zawierają substancje chemiczne szkodliwe dla środowiska. Nie należy wyrzucać baterii razem z innymi odpadkami gospodarstwa domowego. Nie należy wrzucać baterii do ognia. Nie należy dopuszczać do zwarcia ani do przegrzania baterii, ani nie należy ich rozmontowywać. W przypadku nieprawidłowego włożenia baterii istnieje niebezpieczeństwo wybuchu. Nowe baterie powinny być tego samego typu.

## INFORMACJE O PODRĘCZNIKU UŻYTKOWNIKA

Podręcznik użytkownika składa się z dwóch części: niniejszego uproszczonego, drukowanego PODRĘCZNIK UŻYTKOWNIKA oraz szczegółowego PEŁNY PODRĘCZNIK UŻYTKOWNIKA dostępnego do pobrania ze strony internetowej firmy Samsung.



### PODRĘCZNIK UŻYTKOWNIKA

Niniejszy podręcznik użytkownika zawiera informacje na temat instrukcji bezpieczeństwa, instalacji, komponentów, połączeń oraz danych technicznych produktu.



### PEŁNY PODRĘCZNIK UŻYTKOWNIKA

PEŁNY PODRĘCZNIK UŻYTKOWNIKA jest dostępna w internetowym centrum obsługi klienta firmy Samsung po zeskanowaniu kodu QR. Aby wyświetlić instrukcję obsługi na komputerze lub urządzeniu przenośnym, należy ją pobrać w formacie dokumentu z witryny firmy Samsung. (<http://www.samsung.com/support>)

Konstrukcja i dane techniczne mogą ulec zmianie bez powiadomienia.

# SPIS TREŚCI

<b>01</b>	<b>Sprawdzanie Komponentów</b>	<b>2</b>
	Wkładanie baterii przed użyciem pilota (2 baterie typu AA)	2
<b>02</b>	<b>Opis Produktu</b>	<b>3</b>
	Panel przedni / panel górny listwy Soundbar	3
	Panel dolny listwy Soundbar	4
<b>03</b>	<b>Podłączanie Listwy Soundbar</b>	<b>5</b>
	Podłączanie zasilania elektrycznego	5
	Podłączanie listwy Soundbar do głośnika niskotonowego	6
	– Automatyczne połączenie pomiędzy głośnikiem niskotonowym a listwą Soundbar	6
	– Ręczne podłączanie głośnika niskotonowego w przypadku, gdy automatyczne	7
	Podłączanie urządzenia SWA-8500S (do nabycia osobno) do listwy Soundbar	8
<b>04</b>	<b>Podłączanie do Telewizora</b>	<b>10</b>
	Metoda 1. Podłączanie do telewizora za pomocą przewodu	10
	– Podłączanie do telewizora za pomocą przewodu optycznego	10
	– Podłączanie do telewizora za pomocą cyfrowego przewodu HDMI	11
	Metoda 2. Połączenie bezprzewodowe	12
	– Podłączanie do telewizora przez Bluetooth	12
<b>05</b>	<b>Podłączanie do Urządzenia Zewnętrznego</b>	<b>14</b>
	Podłączanie do telewizora za pomocą przewodu optycznego	14
	Podłączanie urządzenia zewnętrznego za pomocą przewodu HDMI	15
<b>06</b>	<b>Podłączanie Urządzenia Pamięci USB</b>	<b>16</b>

<b>07</b>	<b>Podłączanie do Urządzenia Przenośnego</b>	<b>17</b>
	Połączenie przez Bluetooth	17
<b>08</b>	<b>Korzystanie z Pilota</b>	<b>21</b>
	Obsługa pilota zdalnego sterowania	21
	Regulacja głośności systemu Soundbar przy użyciu pilota do telewizora	24
	Używanie ukrytych przycisków (z więcej niż jedną funkcją)	25
	Dane wyjściowe dla różnych trybów efektów dźwiękowych	25
<b>09</b>	<b>Montowanie Wspornika Ściennego</b>	<b>26</b>
	Środki ostrożności przy instalacji	26
	Komponenty montażowe	26
<b>10</b>	<b>Aktualizacja Oprogramowania</b>	<b>28</b>
	Sprawdzanie wersji oprogramowania wbudowanego	28
	Procedura aktualizacji	29
	Jeśli na ekranie nie pojawia się komunikat UPDATE	29
<b>11</b>	<b>Rozwiązywanie problemów</b>	<b>30</b>
<b>12</b>	<b>Licencji</b>	<b>31</b>
<b>13</b>	<b>Informacja o Licencji Open Source</b>	<b>31</b>
<b>14</b>	<b>Ważne Informacje Dotyczące Obsługi Serwisowej</b>	<b>31</b>
<b>15</b>	<b>Dane Techniczne i Uwagi</b>	<b>32</b>
	Dane techniczne	32

# 01 SPRAWDZANIE KOMPONENTÓW

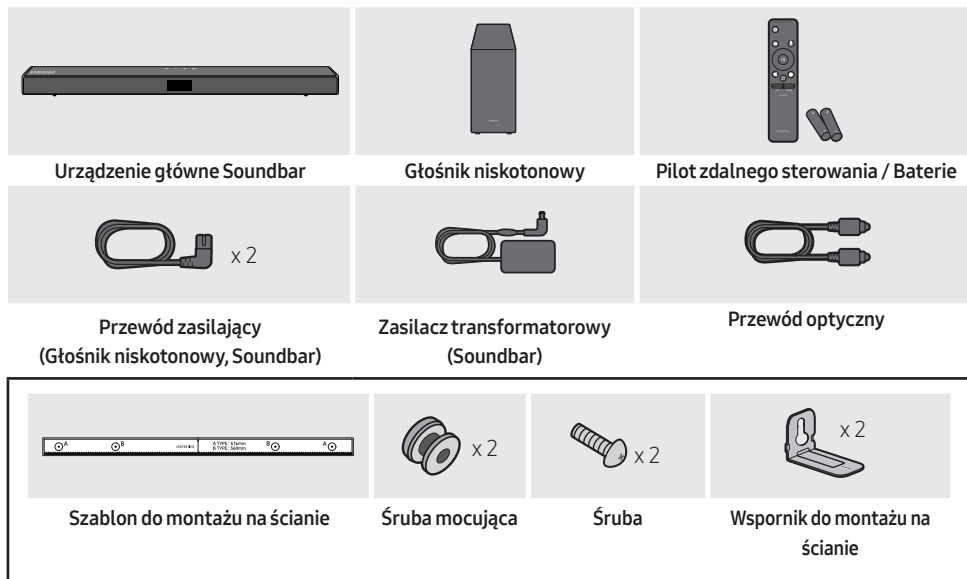

- Więcej informacji na temat obsługiwanych źródeł zasilania i zużycia prądu znajduje się na etykiecie umieszczonej na urządzeniu. (Etykieta : Dolna część urządzenia głównego Soundbar)
- W celu zakupu dodatkowych komponentów lub przewodów należy skontaktować się z Centrum Serwisowym firmy Samsung lub Działem Obsługi Klienta firmy Samsung.
- Zależnie od regionu wtyczka sieciowa może mieć różny wygląd lub może być dostarczona już zamocowana do zasilacza prądu przemiennego lub stałego.
- Wygląd akcesoriów może się nieznacznie różnić od powyższych ilustracji.

## Wkładanie baterii przed użyciem pilota (2 baterie typu AA)



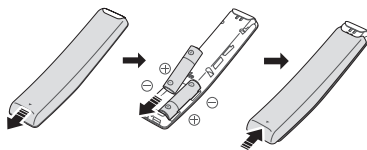

Zsunąć tylną pokrywę w kierunku wskazanym przez strzałkę do momentu jej całkowitego zdjęcia. Włożyć 2 baterie typu AA (1,5 V), prawidłowo orientując ich bieguny. Wsunąć z powrotem tylną pokrywę.

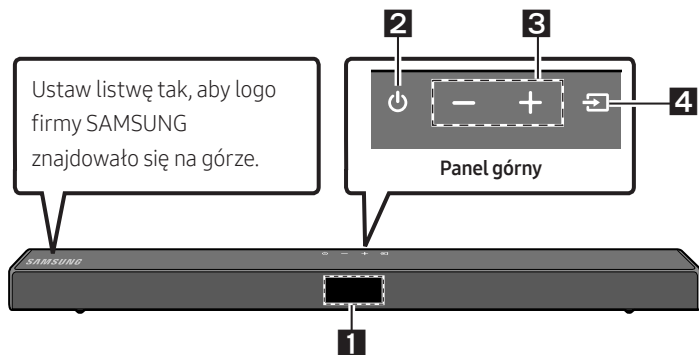

## 02 OPIS PRODUKTU

### Panel przedni / panel górny listwy Soundbar



<b>1</b>	<b>Wyświetlacz</b> Wyświetla stan produktu oraz bieżący tryb.												
<b>2</b>	<b>Przycisk  (Zasilanie)</b> Włączanie i wyłączenie zasilania. <ul style="list-style-type: none"><li>• <b>Funkcja Auto Power Down</b> Urządzenie wyłącza się automatycznie w następujących sytuacjach.<ul style="list-style-type: none"><li>– Tryb <b>D.IN / HDMI / BT / USB</b>: Jeżeli przez 20 minut nie zostanie odebrany żaden sygnał audio.</li></ul></li></ul>												
<b>3</b>	<b>Przycisk  (+) (Głośność)</b> Regulacja głośności. <ul style="list-style-type: none"><li>• Poziom głośności jest wyświetlany na przednim wyświetlaczu listwy Soundbar podczas regulacji głośności.</li></ul>												
<b>4</b>	<b>Przycisk  (Źródło)</b> Wybór trybu źródła wejścia. <table border="1"><thead><tr><th>Tryb wejścia</th><th>Wyświetlacz</th></tr></thead><tbody><tr><td>Cyfrowe wejście optyczne</td><td>D.IN</td></tr><tr><td>Wejście ARC (HDMI OUT)</td><td>D.IN → TV ARC (Automatyczna konwersja)</td></tr><tr><td>Wejście HDMI</td><td>HDMI</td></tr><tr><td>Tryb BLUETOOTH</td><td>BT</td></tr><tr><td>Tryb USB</td><td>USB</td></tr></tbody></table> <ul style="list-style-type: none"><li>• Aby uruchomić tryb „<b>BT PAIRING</b>”, zmień źródło na tryb „<b>BT</b>”, a następnie naciśnij i przytrzymaj przycisk  (<b>Źródło</b>) przez ponad 5 sekund.</li></ul>	Tryb wejścia	Wyświetlacz	Cyfrowe wejście optyczne	D.IN	Wejście ARC (HDMI OUT)	D.IN → TV ARC (Automatyczna konwersja)	Wejście HDMI	HDMI	Tryb BLUETOOTH	BT	Tryb USB	USB
Tryb wejścia	Wyświetlacz												
Cyfrowe wejście optyczne	D.IN												
Wejście ARC (HDMI OUT)	D.IN → TV ARC (Automatyczna konwersja)												
Wejście HDMI	HDMI												
Tryb BLUETOOTH	BT												
Tryb USB	USB												

- Przy podłączaniu przewodu prądu zmiennego przycisk zasilania zadziała w ciągu od 4 do 6 sekund.
- Po włączeniu zasilania tego urządzenia nastąpi 4-5 sekundowe opóźnienie przed odtworzeniem dźwięku.
- Aby odtwarzać dźwięk tylko z zestawu Soundbar, należy wyłączyć głośniki telewizora w menu Audio Setup telewizora. Należy zapoznać się z instrukcją obsługi telewizora

## Panel dolny listwy Soundbar

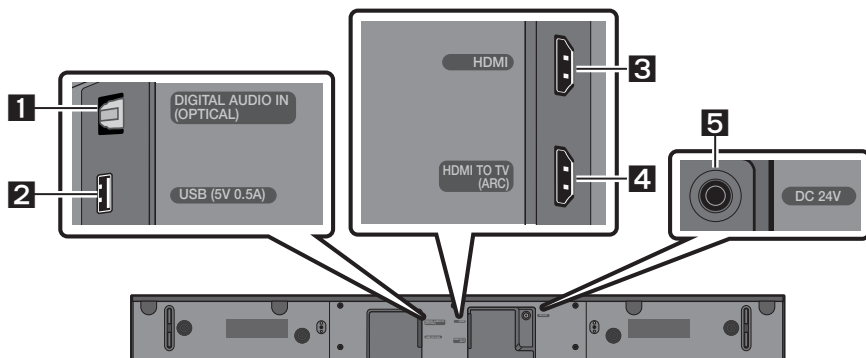

<b>1</b>	<b>DIGITAL AUDIO IN (OPTICAL)</b> Służy do podłączenia urządzenia zewnętrznego do cyfrowego wejścia audio (optycznego).
<b>2</b>	<b>USB (5V 0.5A)</b> Można tutaj podłączać urządzenia USB, aby odtwarzać zapisane na nich pliki muzyczne za pomocą listwy Soundbar.
<b>3</b>	<b>HDMI</b> Służy do jednoczesnego odbierania sygnałów audio i wideo za pomocą przewodu HDMI. Podłącz do wejścia HDMI urządzenia zewnętrznego.
<b>4</b>	<b>HDMI TO TV (ARC)</b> Służy do podłączenia do gniazda HDMI (ARC) w telewizorze.
<b>5</b>	<b>DC 24V (Wejście na zasilacz)</b> Służy do podłączenia zasilacza transformatorowego.

- Podczas odłączania przewodu zasilacza od gniazda ściennego należy trzymać go za wtyczkę. Nie ciągnij za przewód.
- Nie podłączaj tego urządzenia lub innych podzespołów do gniazda prądu zmiennego, dopóki nie zostaną nawiązane połączenia pomiędzy wszystkimi podzespołami.



# 03 PODŁĄCZANIE LISTWY SOUNDBAR

## Podłączanie zasilania elektrycznego

Za pomocą komponentów zasilających podłącz głośnik niskotonowy i listwę Soundbar do gniazda elektrycznego w następującej kolejności:

1. Podłącz przewód zasilający do głośnika niskotonowego.
2. Podłącz przewód wyjścia zasilania do zasilacza, a następnie włącz listwę Soundbar.
3. Podłącz przewód zasilający do gniazda elektrycznego.

Patrz rysunki poniżej.

- Więcej informacji na temat wymaganego zasilania elektrycznego i zużycia prądu znajduje się na etykiecie umieszczonej na produkcie. (Etykieta: Tylna część urządzenia głównego Soundbar)

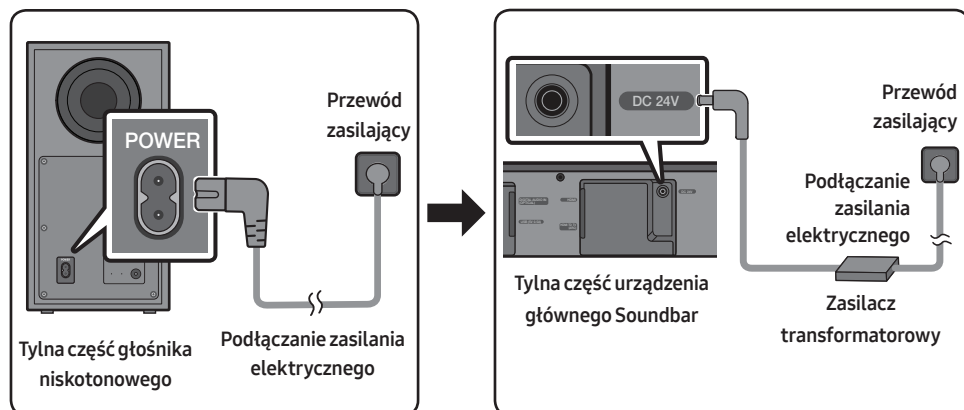

- Zasilacz transformatorowy musi leżeć płasko na stole lub na podłodze. Jeśli zasilacz transformatorowy zostanie powieszony wejściowym przewodem sieciowym skierowanym w górę, do wnętrza zasilacza może dostać się woda lub inne ciała obce i spowodować jego niepoprawne działanie.

# Podłączanie listwy Soundbar do głośnika niskotonowego

Podłączony głośnik niskotonowy zapewnia wysoką jakość odtwarzania niskich tonów.

## Automatyczne połączenie pomiędzy głośnikiem niskotonowym a listwą Soundbar

Po podłączeniu przewodów zasilających i włączeniu zasilania głośnik niskotonowy automatycznie połączy się z listwą Soundbar.

- Po zakończeniu automatycznego parowania włączą się niebieskie wskaźniki z tyłu głośnika niskotonowego.

## Diody LED z tyłu głośnika niskotonowego

LED	Stan	Opis	Rozwiązanie
Niebieski	Włączone	Urządzenie podłączono prawidłowo (działa w zwykły sposób)	-
	Dioda miga	Odzyskiwanie połączenia	Sprawdź, czy przewód zasilający jest prawidłowo podłączony do głównej listwy Soundbar lub odczekaj 5 minut. Jeśli kontrolka nie przestanie migać, spróbuj podłączyć głośnik niskotonowy ręcznie. znajdują się na stronie 7.
Czerwony	Włączone	Czuwanie (z wyłączonym urządzeniem głównym Soundbar)	Sprawdź, czy przewód zasilający jest poprawnie podłączony do urządzenia głównego Soundbar.
		Podłączenie nie powiodło się	Podłącz ponownie. Instrukcje dotyczące podłączania ręcznego znajdują się na stronie 7.
Czerwony i niebieski	Dioda miga	Nieprawidłowe działanie	Skontaktuj się z Centrum Serwisowym firmy Samsung — dane kontaktowe znajdują się w niniejszym podręczniku.

## Ręczne podłączenie głośnika niskotonowego w przypadku, gdy automatyczne

### Przed wykonaniem poniższej procedury podłączenia ręcznego:

- Sprawdzić, czy kable zasilające są prawidłowo podłączone do listwy Soundbar oraz głośnika niskotonowego.
- Upewnić się, że listwa Soundbar jest włączona.

1. Naciśnij i przytrzymaj przycisk **ID SET** z tyłu głośnika niskotonowego przez co najmniej 5 sekund.
  - Czerwony wskaźnik z tyłu głośnika niskotonowego się wyłączy, a niebieski wskaźnik zacznie migać.

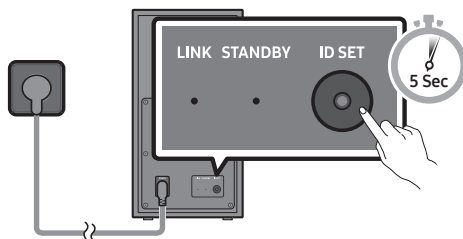

Tylna część głośnika niskotonowego

2. Przytrzymaj przycisk **Góra** na pilocie przez 5 sekund.
  - Na wyświetlaczu listwy Soundbar pojawi się komunikat **ID SET**, który po chwili zniknie.
  - Listwa Soundbar włączy się automatycznie po ustawieniu identyfikatora za pomocą przycisku **ID SET**.

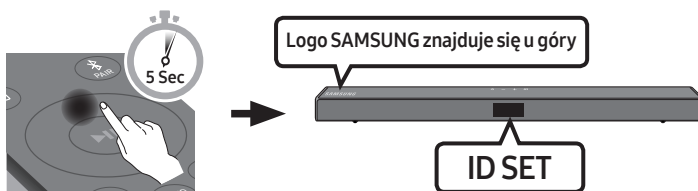

3. Sprawdź, czy kontrolka LINK świeci nieprzerwanie na niebiesko (oznacza to, że połączenie zostało zakończone).

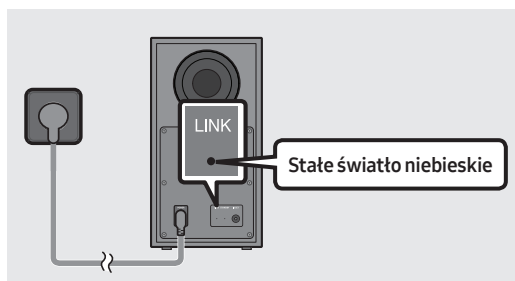

Kontrolka LINK przestanie migać, a zacznie świecić nieprzerwanie, gdy pomiędzy listwą Soundbar a bezprzewodowym głośnikiem niskotonowym zostanie nawiązane połączenie.

## UWAGI

- Nie podłączaj kabla zasilania tego produktu lub telewizora do gniazda ściennego do momentu, aż zostaną wszystkie połączenia pomiędzy komponentami zostaną nawiązane.
- Przed przeniesieniem lub instalacją produktu należy wyłączyć urządzenie i odłączyć przewód zasilający.
- Jeśli jednostka główna zostanie wyłączona, bezprzewodowy głośnik niskotonowy przejdzie w tryb czuwania, a wskaźnik dioda LED trybu STANDBY z tyłu zamiga kilka razy na niebiesko, po czym zacznie świecić na czerwono.
- W przypadku korzystania z urządzenia używającego tej samej częstotliwości (5,8 GHz) w pobliżu listwy Soundbar, mogą wystąpić zakłócenia powodujące przerywanie dźwięków.
- Maksymalna odległość przesyłu sygnału bezprzewodowego jednostki głównej wynosi ok. 10 metrów, ale może się różnić w zależności od środowiska pracy. Jeśli między jednostką główną a bezprzewodowym głośnikiem niskotonowym znajduje się ściana z betonu zbrojonego lub ściana zawierająca elementy metalowe, działanie systemu może być niemożliwe, ponieważ metal blokuje przesył sygnału bezprzewodowego.

## ŚRODKI OSTROŻNOŚCI

- Anteny odbiorcze sygnału bezprzewodowego są wbudowane w bezprzewodowy głośnik niskotonowy. Trzymaj urządzenia z dala od wody i wilgoci.
- W celu zapewnienia optymalnej jakości odsłuchu należy się upewnić, że obszar wokół bezprzewodowego subwoofera i bezprzewodowego modułu odbiornika (sprzedawany oddzielnie) jest wolny od przeszkód mogących wpłynąć na jego jakość.

## Podłączanie urządzenia SWA-8500S (do nabycia osobno) do listwy Soundbar

Aby uzyskać efekt dźwięku przestrzennego, do listwy Soundbar można podłączyć zestaw tylnych głośników bezprzewodowych Samsung (SWA-8500S — do nabycia osobno).

1. Podłącz moduł odbiornika bezprzewodowego do 2 głośników dźwięku przestrzennego.
  - Przewody głośników są oznaczone kolorami.

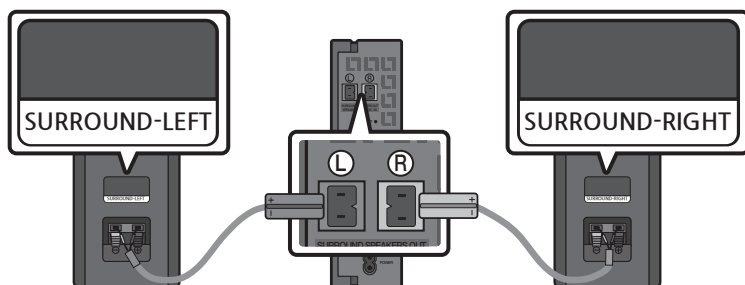

2. Sprawdź, czy moduł odbiornika bezprzewodowego po podłączeniu do gniazda elektrycznego przeszedł w stan oczekiwania.
  - Niebieska dioda LED LINK na module odbiornika bezprzewodowego zacznie migać. Jeśli dioda LED nie miga, naciśnij długopisem przycisk **ID SET** w tylnej części modułu odbiornika bezprzewodowego i przytrzymaj go przez 5–6 sekund, aż dioda LED LINK zacznie migać (na niebiesko). Więcej informacji na temat diody LED zawiera instrukcja obsługi modelu SWA-8500S.

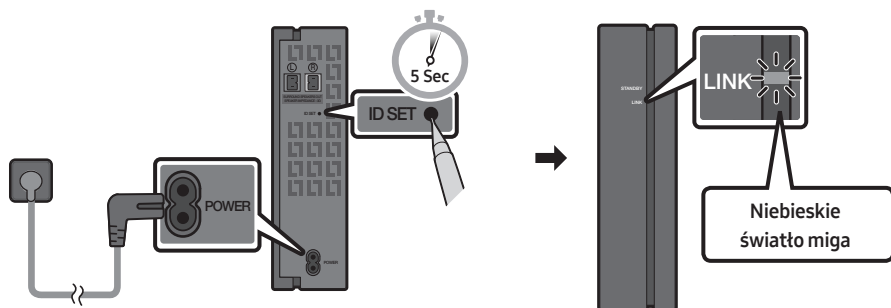

3. Przytrzymaj przycisk **Góra** na pilocie przez 5 sekund.
  - Na wyświetlaczu listwy Soundbar pojawi się komunikat **ID SET**, który po chwili zniknie.
  - Listwa Soundbar włączy się automatycznie po ustawieniu identyfikatora za pomocą przycisku **ID SET**.

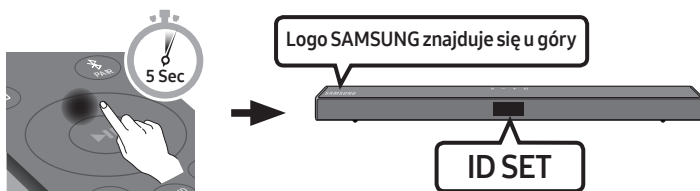

### ⚠ PRZESTROGA

- Jeśli listwa Soundbar odtwarza muzykę w chwili łączenia z urządzeniem SWA-8500S, głośnik niskotonowy może przerywać w trakcie finalizowania połączenia.
4. Sprawdź, czy kontrolka LINK świeci nieprzerwanie na niebiesko (oznacza to, że połączenie zostało zakończone).

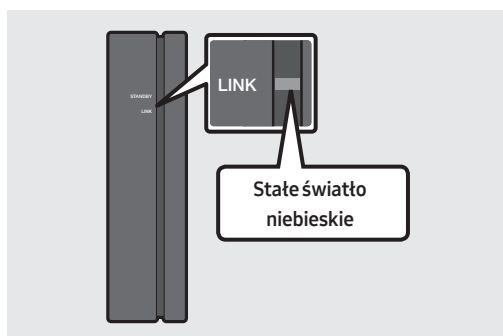

Kontrolka LINK przestanie migać, a zacznie świecić nieprzerwanie, gdy pomiędzy listwą Soundbar a modułem bezprzewodowego odbiornika zostanie nawiązane.

5. Jeśli urządzenie SWA-8500S nie zostanie połączone, powtórz czynności z punktu 2.

# 04 PODŁĄCZANIE DO TELEWIZORA

Odtwarzanie dźwięków telewizora z listwy za pomocą połączeń przewodowych lub bezprzewodowych.

- Po podłączeniu listwy Soundbar do wybranego telewizora Samsung można nią sterować za pomocą pilota do telewizora.
  - Ta funkcja jest obsługiwana przez telewizory Samsung Smart wyprodukowane w roku 2017 i później, obsługujące łączność Bluetooth po podłączeniu listwy Soundbar do telewizora za pomocą kabla optycznego.
  - Ta funkcja pozwala również na używanie menu telewizora do regulacji dźwięku i różnych ustawień, a także do regulowania poziomu głośności oraz wyciszenia systemu.

## Metoda 1. Podłączanie do telewizora za pomocą przewodu

W przypadku, gdy przesyłanie sygnałów odbywa się w standardzie Dolby Digital, a dla opcji „Format sygnału audio na wyjściu cyfrowym” wybrano ustawienie PCM, zaleca się zmianę tego ustawienia na Dolby Digital. Zmiana tego ustawienia zapewnia lepszą jakość dźwięku. (W zależności od marki telewizora w jego menu zamiast nazw Dolby Digital i PCM mogą pojawić się inne nazwy.)

### Podłączanie do telewizora za pomocą przewodu optycznego

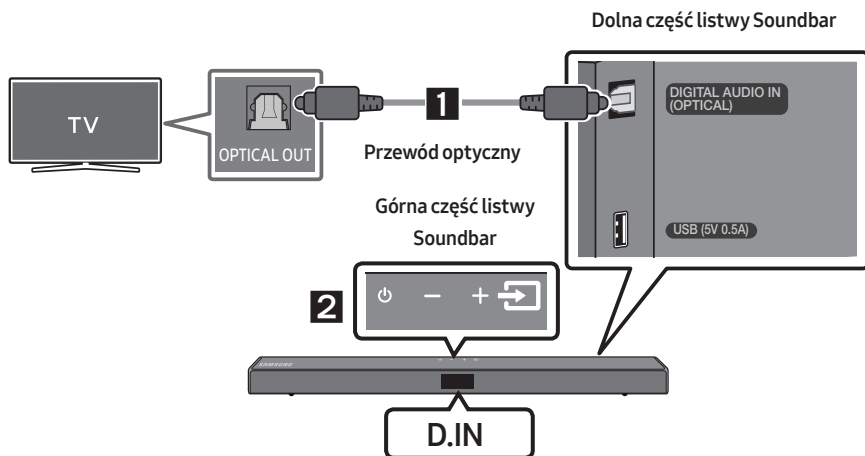

1. Połącz gniazdo **DIGITAL AUDIO IN (OPTICAL)** na listwie Soundbar z gniazdem wyjścia optycznego OPTICAL OUT na telewizorze za pomocą cyfrowego przewodu optycznego.
2. Nacisnąć przycisk  (**Źródło**) na panelu górnym albo na pilocie i wybrać tryb „**D.IN**”.

## Podłączanie do telewizora za pomocą cyfrowego przewodu HDMI

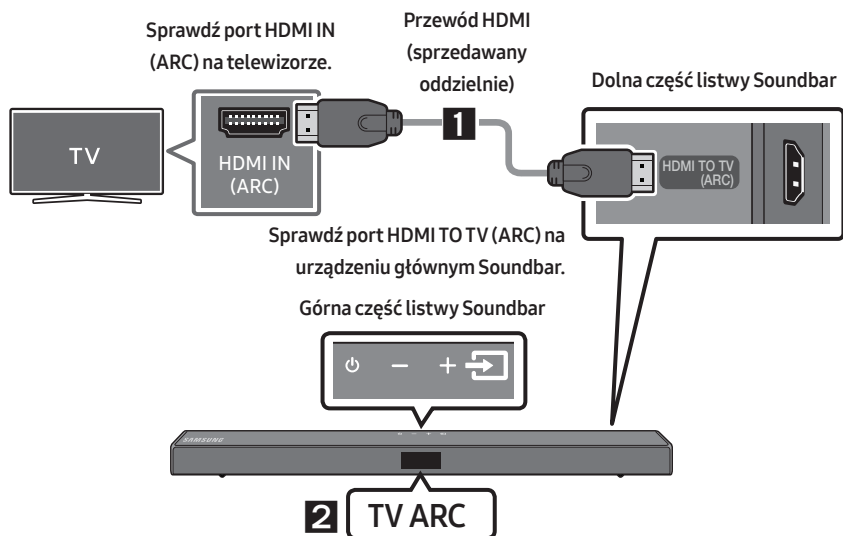

1. Podłącz przewód HDMI (sprzedawany oddzielnie) do włączonego systemu Soundbar oraz do telewizora, jak pokazano na rysunku.
2. Na wyświetlaczu urządzenia głównego Soundbar pojawi się komunikat „**TV ARC**” i system rozpocznie odtwarzanie dźwięku telewizora.
  - Jeśli dźwięk telewizora jest niesłyszalny, naciśnij przycisk  (**Źródło**) na pilocie lub w górnej części listwy Soundbar, aby przełączyć na tryb „**D.IN**”. Na wyświetlaczu pojawią się kolejno komunikaty „**D.IN**” i „**TV ARC**”, i rozpocznie się odtwarzanie dźwięku telewizora.
  - Jeśli informacja „**TV ARC**” nie pojawia się na wyświetlaczu urządzenia głównego Soundbar, sprawdź, czy przewód HDMI (sprzedawany oddzielnie) jest podłączony do właściwego portu.
  - Poziom głośności systemu Soundbar można regulować za pomocą przycisków regulacji głośności na pilocie od telewizora.

### UWAGI

- Interfejs HDMI umożliwia cyfrową transmisję obrazu i dźwięku za pośrednictwem jednego złącza.
- Jeśli telewizor jest wyposażony w port ARC, podłącz kabel HDMI do portu HDMI IN (ARC).
- Zalecamy skorzystanie z bezrdzeniowego kabla HDMI. Jeśli używasz kabla rdzeniowego, jego średnica nie powinna być większa niż 14 mm.
- Ta funkcja nie jest dostępna, jeśli kabel HDMI nie obsługuje ARC.

## Metoda 2. Połączenie bezprzewodowe

### Podłączanie do telewizora przez Bluetooth

Jeśli system Soundbar jest podłączony do telewizora przez Bluetooth, można cieszyć się dźwiękiem stereo bez obawy o płączące się kable.

- Do systemu Soundbar można podłączyć jednocześnie tylko jeden telewizor.

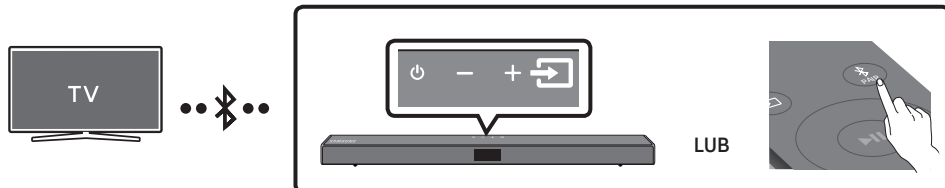

### Podłączenie początkowe

1. Naciśnij przycisk **PAIR** na pilocie zdalnego sterowania, aby przejść do trybu „**BT PAIRING**”.

(LUB) a. Nacisnąć przycisk **Źródło** na panelu górnym i wybrać tryb „**BT**”.  
Tryb „**BT**” po kilku sekundach zmienia się automatycznie na „**BT PAIRING**” albo zmienia się na „**BT READY**”, jeśli wykryto istniejące połączenie.

- b. Jeśli pojawi się napis „**BT READY**” naciśnięć i przytrzymać przycisk **Źródło** na panelu górnym listwy Soundbar przez ponad 5 sekund, aby wyświetlić komunikat „**BT PAIRING**”.

2. W menu telewizora wybierz tryb Bluetooth. (Więcej informacji zawiera podręcznik użytkownika telewizora).

3. Z listy wyświetlanej na ekranie telewizora wybierz ustawienie „**[AV] Samsung Soundbar T5-Series**”. Dostępny system Soundbar jest wskazany na liście dostępnych urządzeń Bluetooth telewizora wraz z komunikatem „**Need Pairing**” lub „**Paired**”. Aby połączyć się z systemem Soundbar, należy wybrać komunikat i nawiązać połączenie.

- Po nawiązaniu połączenia systemu z telewizorem, na przednim wyświetlaczu listwy Soundbar pojawią się komunikaty **[Nazwa telewizora] → „BT”**.

4. Od teraz można odtwarzać dźwięk z telewizora na systemie Soundbar.

### Jeśli nie udało się połączyć urządzenia

- Jeśli poprzednio podłączony system Soundbar (np. „**[AV] Samsung Soundbar T5-Series**”) pojawia się na liście, należy go usunąć.
- Następnie powtórz czynności z punktu od 1 do 3.

### UWAGA

- Po pierwszorazowym połączeniu listwy Soundbar z telewizorem ponowne nawiązanie połączenia odbywa się za pomocą trybu „**BT READY**”.





## Odłączanie urządzenia Soundbar od telewizora

Nacisnąć przycisk  (Źródło) na panelu górnym albo na pilocie i wybrać tryb inny niż „BT”.

- Odłączanie może trochę potrwać, gdyż telewizor musi otrzymać odpowiedź od urządzenia Soundbar. (Czas oczekiwania może się różnić w zależności od modelu telewizora).
- Aby wyłączyć funkcję automatycznego łączenia przez Bluetooth listwy Soundbar z telewizorem, przytrzymaj przycisk **Lewo** na pilocie zdalnego sterowania przez 5 sekund. Listwa Soundbar musi być wtedy w trybie „BT READY”. (Przełącz ją z Wł. na Wył.)

## Jaka jest różnica między trybem BT READY a BT PAIRING?

- **BT READY** : Ten tryb umożliwia wyszukiwanie wcześniej połączonych telewizorów lub połączenie z listwą Soundbar wcześniej połączonego urządzenia przenośnego.
- **BT PAIRING** : W tym trybie możesz połączyć listwę Soundbar z nowym urządzeniem. (Nacisnąć przycisk  **PAIR** na pilocie lub nacisnąć i przytrzymać przycisk  (Źródło) na górnej części listwy Soundbar przez ponad 5 sekund, gdy listwa Soundbar jest w trybie „BT”).

## UWAGI

- Jeśli podczas podłączania urządzenia Bluetooth wyświetli się żądanie wprowadzenia kodu PIN, wprowadź <0000>.
- W trybie połączenia Bluetooth połączenie Bluetooth zostanie utracone, jeśli odległość pomiędzy systemem Soundbar a urządzeniem Bluetooth przekroczy 10 metrów.
- System Soundbar wyłącza się automatycznie po 20 minutach w stanie gotowości.
- System Soundbar może nieprawidłowo wykonać operację wyszukiwania lub połączenia Bluetooth w następujących przypadkach:
  - Jeżeli wokół systemu Soundbar występuje silne pole elektryczne.
  - Jeśli dwa lub więcej urządzeń Bluetooth zostanie sparowanych jednocześnie z listwą Soundbar.
  - Jeżeli urządzenie Bluetooth jest wyłączone, nie znajduje się na odpowiednim miejscu lub działa nieprawidłowo.
- Urządzenia elektroniczne mogą powodować zakłócenia sygnału radiowego. Urządzenia generujące fale elektromagnetyczne, takie jak kuchenki mikrofalowe, bezprzewodowe urządzenia LAN itp., nie mogą znajdować się w pobliżu urządzenia głównego Soundbar.

# 05 PODŁĄCZANIE DO URZĄDZENIA ZEWNĘTRZNEGO

Podłączyć zewnętrzne urządzenie za pomocą przewodu lub połączenia Bluetooth, aby odtworzyć dźwięk z zewnętrznego urządzenia przez listwę Soundbar.

## Podłączanie do telewizora za pomocą przewodu optycznego

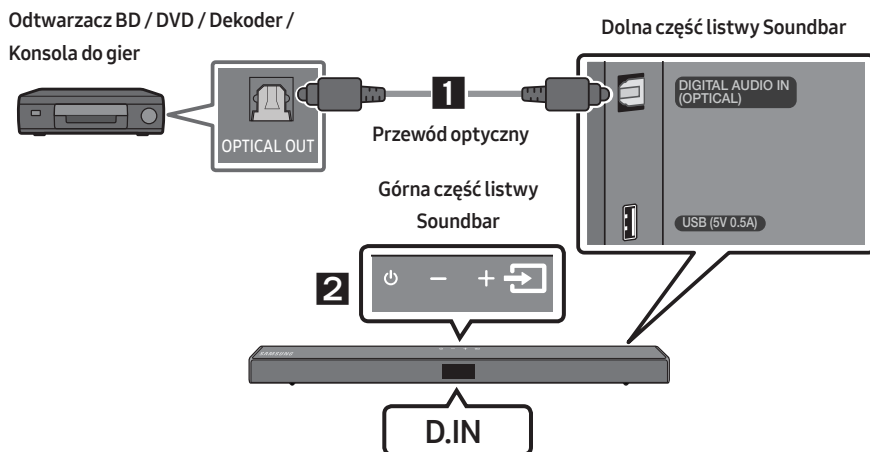

1. Połącz gniazdo **DIGITAL AUDIO IN (OPTICAL)** na urządzeniu głównym z gniazdem wyjścia optycznego OPTICAL OUT na urządzeniu źródłowym za pomocą cyfrowego przewodu optycznego.
2. Wybrać tryb „**D.IN**” poprzez naciśnięcie przycisku  (**Źródło**) na panelu górnym lub na pilocie.

## Podłączanie urządzenia zewnętrznego za pomocą przewodu HDMI

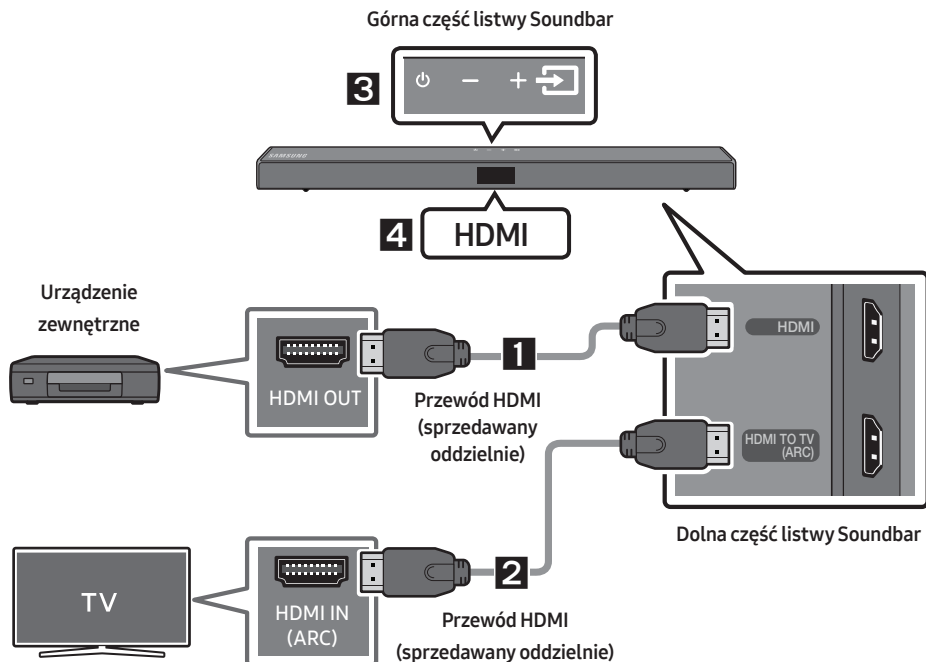

1. Podłącz przewód HDMI (sprzedawany oddzielnie) do portu **HDMI** na tylnej stronie produktu oraz do portu HDMI OUT urządzenia cyfrowego.
2. Podłącz przewód HDMI (sprzedawany oddzielnie) do portu **HDMI TO TV (ARC)** na tylnej stronie produktu oraz do portu HDMI IN telewizora.
3. Naciśnij przycisk  (**Źródło**) na panelu górnym albo na pilocie, a następnie wybrać tryb „**HDMI**”.
4. Tryb „**HDMI**” wyświetli się na panelu wyświetlacza listwy Soundbar, a urządzenie zacznie odtwarzać dźwięk.

# 06 PODŁĄCZANIE URZĄDZENIA PAMIĘCI USB

System Soundbar może odtwarzać pliki muzyczne znajdujące się na urządzeniach pamięci masowej.

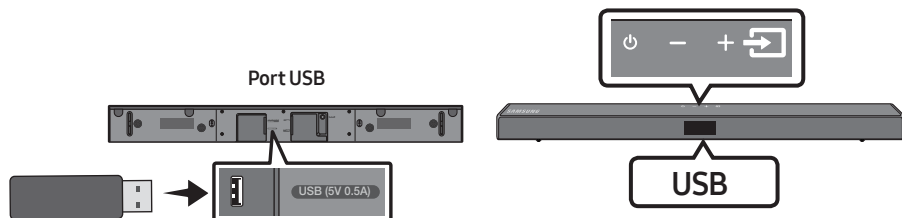

1. Podłączyć urządzenie USB do portu USB na spodzie produktu.
2. Nacisnąć przycisk  (**Źródło**) na panelu górnym albo na pilocie, a następnie wybrać tryb „**USB**”.
3. Na wyświetlaczu pojawi się komunikat „**USB**”.
4. Za pomocą systemu Soundbar można teraz odtwarzać pliki muzyczne zapisane na urządzeniach pamięci masowej.
  - System Soundbar wyłączy się automatycznie (Auto Power Down), jeżeli przez ponad 20 minut nie zostanie podłączone żadne urządzenie USB.

## Lista zgodności

Rozszerzenie	Kodek	Częstotliwość próbkowania	Szybkość transmisji
*.mp3	MPEG 1 Layer2	16 kHz ~ 48 kHz	80 ~ 320 kb/s
	MPEG 1 Layer3	16 kHz ~ 48 kHz	80 ~ 320 kb/s
	MPEG 2 Layer3	16 kHz ~ 48 kHz	80 ~ 320 kb/s
	MPEG 2.5 Layer3	16 kHz ~ 48 kHz	80 ~ 320 kb/s
*.wma	Wave_Format_MSAudio1	16 kHz ~ 48 kHz	56 ~ 128 kb/s
	Wave_Format_MSAudio2	16 kHz ~ 48 kHz	56 ~ 128 kb/s
*.aac	AAC	16 kHz ~ 96 kHz	48 ~ 320 kb/s
	AAC-LC	16 kHz ~ 96 kHz	128 ~ 192 kb/s 5.1-kanałowy 320 kb/s
	HE-AAC	24 kHz ~ 96 kHz	48 ~ 64 kb/s 5.1-kanałowy 160 kb/s
*.wav	-	16 kHz ~ 48 kHz	do 3000 kb/s
*.ogg	OGG 1.1.0	16 kHz ~ 48 kHz	50 ~ 500 kb/s

- Jeżeli na urządzeniu USB zapisanych jest zbyt wiele folderów i plików, uzyskanie dostępu do nich i odtworzenie ich przez listwę Soundbar może zająć trochę czasu.

# 07 PODŁĄCZANIE DO URZĄDZENIA PRZENOŚNEGO

## Połączenie przez Bluetooth

Jeśli urządzenie przenośne jest podłączone do systemu Soundbar za pośrednictwem standardu Bluetooth, można cieszyć się dźwiękiem stereo bez obawy o płączące się kable.

- Połączenie jest ograniczone do jednego telewizora lub dwóch urządzeń Bluetooth jednocześnie.

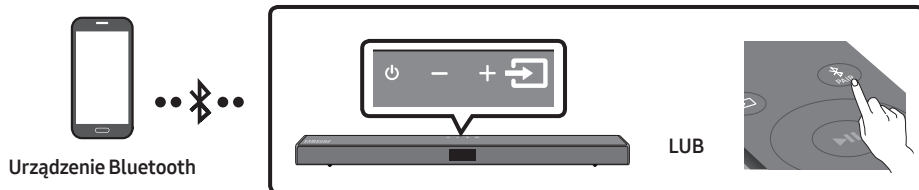

### Podłączenie początkowe

1. Naciśnij przycisk **PAIR** na pilocie zdalnego sterowania, aby przejść do trybu „**BT PAIRING**” .  
(LUB)
  - a. Nacisnąć przycisk **Źródło** na panelu górnym i wybrać tryb „**BT**” .  
Tryb „**BT**” po kilku sekundach zmienia się automatycznie na „**BT PAIRING**” albo zmienia się na „**BT READY**”, jeśli wykryto istniejące połączenie.
  - b. Jeśli pojawi się napis „**BT READY**” nacisnąć i przytrzymać przycisk **Źródło** na panelu górnym listwy Soundbar przez ponad 5 sekund, aby wyświetlić komunikat „**BT PAIRING**”.
2. Wybierz opcję „**[AV] Samsung Soundbar T5-Series**” z listy.
  - Po podłączeniu systemu Soundbar do urządzenia Bluetooth na przednim wyświetlaczu pojawią się komunikaty **[Nazwa urządzenia Bluetooth]** → „**BT**”.
3. Na systemie Soundbar można teraz odtwarzać pliki muzyczne z urządzenia połączonego przez Bluetooth.



### Jeśli nie udało się połączyć urządzenia

- Jeśli poprzednio podłączony system Soundbar (np. „**[AV] Samsung Soundbar T5-Series**”) pojawia się na liście, należy go usunąć.
- Następnie powtórz kroki 1 i 2.

### UWAGA

- Po pierwszorazowym połączeniu listwy Soundbar z urządzenia przenośnego ponowne nawiązanie połączenia odbywa się za pomocą trybu „**BT READY**”.

## Jaka jest różnica między trybem BT READY a BT PAIRING?

- **BT READY** : Ten tryb umożliwia wyszukiwanie wcześniej połączonych telewizorów lub połączenie z listwą Soundbar wcześniej połączonych urządzeń przenośnych.
- **BT PAIRING** : W tym trybie możesz połączyć listwę Soundbar z nowym urządzeniem. (Nacisnąć przycisk  **PAIR** na pilocie lub nacisnąć i przytrzymać przycisk  (**Źródło**) na górnej części listwy Soundbar przez ponad 5 sekund, gdy listwa Soundbar jest w trybie „BT”).

## UWAGI

- Jeśli podczas podłączania urządzenia Bluetooth wyświetli się żądanie wprowadzenia kodu PIN, wprowadź <0000>.
- W trybie połączenia Bluetooth połączenie Bluetooth zostanie utracone, jeśli odległość pomiędzy systemem Soundbar a urządzeniem Bluetooth przekroczy 10 metrów.
- System Soundbar wyłącza się automatycznie po 20 minutach w stanie gotowości.
- System Soundbar może nieprawidłowo wykonać operację wyszukiwania lub połączenia Bluetooth w następujących przypadkach:
  - Jeżeli wokół systemu Soundbar występuje silne pole elektryczne.
  - Jeżeli kilka urządzeń Bluetooth jest jednocześnie skojarzonych z systemem Soundbar.
  - Jeżeli urządzenie Bluetooth jest wyłączone, nie znajduje się na odpowiednim miejscu lub działa nieprawidłowo.
- Urządzenia elektroniczne mogą powodować zakłócenia sygnału radiowego. Urządzenia generujące fale elektromagnetyczne, takie jak kuchenki mikrofalowe, bezprzewodowe urządzenia LAN itp., nie mogą znajdować się w pobliżu urządzenia głównego Soundbar.
- Zestaw Soundbar obsługuje dane SBC (44,1 kHz, 48 kHz).
- Należy podłączać tylko urządzenia Bluetooth obsługujące funkcję A2DP (AV).
- Nie można podłączać zestawu Soundbar do urządzenia Bluetooth, obsługującego tylko funkcję HF (Hands Free).
- Po skojarzeniu listwy Soundbar z urządzeniem Bluetooth wybranie opcji „**[AV] Samsung Soundbar T5-Series**” z listy zeskanowanych urządzeń spowoduje automatyczne przełączenie listwy Soundbar w tryb „BT”.
  - Dostępne wtedy, gdy zestaw Soundbar znajduje się na liście urządzeń połączonych z urządzeniem Bluetooth. (Urządzenie Bluetooth i zestaw Soundbar muszą być wcześniej co najmniej raz połączone).
- Zestaw Soundbar zostanie wyświetlony na liście wyszukiwanych urządzeń urządzenia Bluetooth tylko wtedy, gdy na zestawie Soundbar wyświetlony jest komunikat „**BT READY**”.

## Włączanie Bluetooth Power (SOUND MODE)

Jeżeli uprzednio sparowane urządzenie Bluetooth spróbuje się połączyć z listwą Soundbar, kiedy funkcja Bluetooth Power jest włączona, a listwa Soundbar jest wyłączona, wówczas listwa Soundbar automatycznie się włączy.

1. Naciśnij i przytrzymaj przycisk **SOUND MODE** na pilocie przez co najmniej 5 sekund, gdy listwa Soundbar jest włączona.
2. Na wyświetlaczu listwy Soundbar pojawi się komunikat „**ON-BLUETOOTH POWER**”.

## Odtwarzanie urządzenia Bluetooth od listwy Soundbar

Urządzenia Bluetooth można odłączyć od systemu Soundbar. Aby zapoznać się z instrukcją, należy przeczytać podręcznik użytkownika urządzenia Bluetooth.

- System Soundbar zostanie odłączony.
- Po odłączeniu systemu Soundbar od urządzenia Bluetooth na przednim wyświetlaczu listwy Soundbar pojawi się komunikat „**BT DISCONNECTED**”.

## Odtwarzanie systemu Soundbar od urządzenia Bluetooth

Nacisnąć przycisk  (**Źródło**) na panelu górnym albo na pilocie i wybrać tryb inny niż „**BT**”.

Odtwarzanie może trochę potrwać, gdyż urządzenie Bluetooth musi otrzymać odpowiedź od urządzenia Soundbar. (Czas odtwarzania może się różnić w zależności od urządzenia Bluetooth).

- Po odłączeniu systemu Soundbar od urządzenia Bluetooth na przednim wyświetlaczu listwy Soundbar pojawi się komunikat „**BT DISCONNECTED**”.

### **UWAGI**

- W trybie połączenia Bluetooth połączenie Bluetooth może zostać utracone, jeśli odstęp pomiędzy systemem Soundbar a urządzeniem Bluetooth przekracza odległość 10 m.
- System Soundbar wyłącza się automatycznie po 20 minutach w trybie gotowości.

### **Więcej informacji o połączeniu Bluetooth**

Bluetooth to technologia umożliwiająca urządzeniom posiadającym funkcję Bluetooth łatwą interakcję ze sobą za pomocą bezprzewodowego połączenia o krótkim zasięgu.

- Urządzenia Bluetooth mogą powodować szum lub nieprawidłowe działanie, w zależności od sposobu użycia, jeżeli:
  - Część urządzenia jest w kontakcie z systemem odbioru/transmisji urządzenia Bluetooth lub systemu Soundbar.
  - Z powodu wahań pola elektrycznego powstałych na skutek przeszkód takich jak ściany, narożniki lub ścianki działowe.
  - W przypadku narażenia urządzenia na zakłócenia elektryczne pochodzące od urządzeń korzystających z tej samej częstotliwości, takich jak sprzęt medyczny, kuchenki mikrofalowe lub urządzenie bezprzewodowe LAN.
- System Soundbar należy kojarzyć z urządzeniem Bluetooth zachowując niewielką odległość pomiędzy nimi.
- Im większa odległość pomiędzy systemem Soundbar a urządzeniem Bluetooth, tym gorsza jakość. Jeżeli odległość przekroczy zasięg roboczy Bluetooth, nastąpi utrata połączenia.
- W obszarach słabego odbioru łączność Bluetooth może nie działać poprawnie.
- Połączenie Bluetooth działa tylko w pobliżu zestawu. Połączenie zostaje automatycznie przerwane w przypadku odległości przekraczającej ten zasięg. Nawet w tym zasięgu jakość dźwięku może ulec pogorszeniu z powodu przeszkód takich jak ściany lub drzwi.
- To urządzenie bezprzewodowe może powodować zakłócenia elektryczne podczas pracy.

## Połączenie Bluetooth Multi

Listwa Soundbar może być jednocześnie połączona z 2 urządzeniami Bluetooth.



1. Podłączyć listwę Soundbar do maksymalnie dwóch urządzeń Bluetooth. (Patrz strona 17)
2. Muzyka odtwarzana jest z jednego z podłączonych urządzeń Bluetooth, gdy podłączone są dwa urządzenia.
3. Aby odtwarzać muzykę z urządzenia Bluetooth „B” podczas odtwarzania z urządzenia „A”, wstrzymać lub zatrzymać odtwarzanie na urządzeniu „A”, a następnie rozpocząć odtwarzanie na urządzeniu „B”.
  - Urządzenie nie przełączy się, jeśli muzyka zacznie być odtwarzana z urządzenia „B” bez wstrzymania lub zatrzymania najpierw urządzenia „A”.

## Parowanie Bluetooth Multi

### Parowanie wielu urządzeń z listwą Soundbar

1. Włączyć listwę Soundbar.
2. Gdy wybrane jest dowolne źródło, nacisnąć i przytrzymać przycisk  (**Źródło**) na górnej części obudowy listwy Soundbar przez co najmniej 5 sekund, by listwa Soundbar przełączyła się na tryb „BT PAIRING”. Następnie w urządzeniu Bluetooth włączyć funkcję Bluetooth i wybrać listwę Soundbar z listy dostępnych urządzeń. Listwa Soundbar automatycznie nawiąże połączenie z urządzeniem Bluetooth.
3. Drugie urządzenie Bluetooth można sparować i połączyć z listwą Soundbar tą samą metodą. W przypadku próby podłączenia 3-go urządzenia, podłączone urządzenie, które nie odtwarza dźwięku, utraci połączenie Bluetooth, ale nadal będzie sparowane z listwą Soundbar.
4. Stosując tę samą metodę można sparować nawet 8 urządzeń Bluetooth, przy czym tylko ostatnie 2 będą nadal połączone z listwą Soundbar w tym samym momencie.

### UWAGI

- Jednocześnie do listwy Soundbar podłączyć można tylko jeden telewizor firmy Samsung lub dwa urządzenia Bluetooth.
- Listwa Soundbar zostanie odłączona od urządzeń Bluetooth, gdy otrzyma żądanie połączenia z telewizora Samsung.







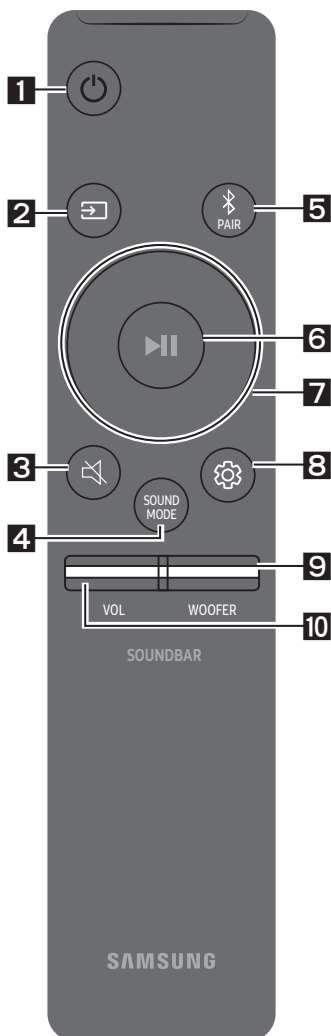

# 08 KORZYSTANIE Z PILOTA

## Obsługa pilota zdalnego sterowania



<b>1</b>	 Zasilanie	Włącza i wyłącza system Soundbar.
<b>2</b>	 Źródło	Naciśnij, aby wybrać źródło podłączone do systemu Soundbar.
<b>3</b>	 Wycisz	Naciśnij przycisk  ( <b>Wycisz</b> ), aby włączyć wyciszenie. Naciśnij go ponownie, aby wyłączyć wyciszenie.
<b>4</b>	 SOUND MODE	Efekt dźwiękowy można wybrać spośród następujących trybów: <b>STANDARD</b> , <b>SURROUND SOUND</b> , <b>GAME</b> , <b>SMART</b> i <b>DTS VIRTUAL:X</b> . <ul style="list-style-type: none"><li>– <b>STANDARD</b> Oryginalny dźwięk.</li><li>– <b>SURROUND SOUND</b> Zapewnia szersze pole akustyczne niż ustawienia standardowe.</li><li>– <b>GAME</b> Zapewnia stereoskopowy dźwięk, który zapewnia lepsze wrażenia podczas gry.</li><li>– <b>SMART</b> Analizuje zawartość w czasie rzeczywistym i automatycznie zapewnia optymalne pole akustyczne w oparciu o cechy sygnału.</li><li>– <b>DTS VIRTUAL:X</b> Wciągający dźwięk 3D dla dowolnego sygnału.</li></ul>

	<ul style="list-style-type: none"> <li>• <b>DRC (Dynamic Range Control)</b> Umożliwia dynamiczne sterowanie brzmieniem dźwięku w standardzie Dolby Digital. Aby włączyć lub wyłączyć kontrolę dynamiki sygnału (Dynamic Range Control, DRC), naciśnij i przytrzymaj przycisk <b>SOUND MODE</b>, gdy listwa Soundbar jest wyłączona. Włączenie funkcji DRC powoduje wyciszenie głośnych dźwięków. (Dźwięk może być zniekształcony).</li> <li>• <b>Bluetooth Power</b> Ta funkcja automatycznie włącza listwę Soundbar po otrzymaniu żądania połączenia z wcześniej połączonym telewizorem albo urządzeniem Bluetooth. Domyślnie ta funkcja jest włączona. <ul style="list-style-type: none"> <li>– Naciśnij i przytrzymaj przycisk <b>SOUND MODE</b> przez co najmniej 5 sekund, by wyłączyć funkcję Bluetooth Power.</li> </ul> </li> </ul>
<p><b>5</b></p>  <p><b>Bluetooth PAIR</b></p>	<p>Naciśnij przycisk  <b>PAIR</b>. Na wyświetlaczu listwy Soundbar pojawi się komunikat „<b>BT PAIRING</b>”. Ten tryb umożliwia połączenie nowego urządzenia Bluetooth z listwą Soundbar. W tym celu z listy wyszukiwania urządzeń Bluetooth wybierz listwę Soundbar.</p>
<p><b>6</b></p>  <p><b>Odtwarzanie / Pauza</b></p>	<p>Naciśnij przycisk , aby tymczasowo wstrzymać odtwarzanie pliku muzycznego. Ponowne naciśnięcie przycisku spowoduje wznowienie odtwarzania pliku muzycznego.</p>
<p><b>7</b></p>  <p><b>Góra/Dół/ Lewo/Prawo</b></p>	 <p><b>Naciśnij wskazane obszary, aby wybrać opcje Góra/Dół/Lewo/Prawo.</b></p> <p>Naciśnij obszary Góra/Dół/Lewo/Prawo na przycisku, aby wybrać lub ustawić funkcje.</p> <ul style="list-style-type: none"> <li>• <b>Powtarzanie</b> Aby użyć funkcji powtarzania w trybie „<b>USB</b>”, naciśnij przycisk <b>Góra</b>.</li> <li>• <b>Zmiana utworu</b> Naciśnij przycisk <b>Prawo</b>, aby wybrać następny plik muzyczny. Naciśnij przycisk <b>Lewo</b>, aby wybrać poprzedni plik muzyczny.</li> <li>• <b>ID SET</b> Naciśnij i przytrzymaj przycisk <b>Góra</b> przez 5 sekund, aby zakończyć ustawianie identyfikatora za pomocą przycisku <b>ID SET</b> (w przypadku łączenia z akcesorium).</li> </ul>

- **Funkcja ograniczenia głośności**  
Po włączeniu listwy Soundbar w celu ochrony słuchu funkcja ograniczenia głośności zmniejsza głośność do wartości 20, jeśli była ona większa.
  - Domyślnie funkcja ograniczenia głośności jest wyłączona. Aby aktywować tę funkcję, należy ją włączyć.
  - Funkcja ograniczenia głośności pozostaje włączona nawet po wyłączeniu zasilania.
  - Aby włączyć lub wyłączyć funkcję ograniczenia głośności, należy nacisnąć i przytrzymać przycisk **Dół** na pilocie przez 5 sekund. Gdy funkcja ograniczenia głośności jest wyłączona, na przednim ekranie wyświetlany jest komunikat „**V FREE**”. Gdy ta funkcja jest włączona, wyświetlany jest komunikat „**V LOCK**”.

8



Kontrola  
dźwięku

Można wybrać opcję **TREBLE**, **BASS**, lub **AUDIO SYNC**.

- Aby sterować głośnością wysokich i niskich tonów, nacisnąć przycisk **Kontrola dźwięku** i wybrać opcję **TREBLE** lub **BASS**, a następnie wyregulować głośność w zakresie od -6 do +6 za pomocą przycisków **Góra/Dół**.
- Nacisnąć i przytrzymać przycisk  (**Kontrola dźwięku**) przez około 5 sekund, aby ustawić dźwięk dla każdego pasma częstotliwości. Opcje do wyboru: 150 Hz, 300 Hz, 600 Hz, 1,2 kHz, 2,5 kHz, 5 kHz i 10 kHz **Lewo/Prawo** przycisk, a dla każdej z nich można wybrać ustawienie od -6 do +6 **Góra/Dół** przycisk.
- Jeśli obraz w telewizorze nie jest zsynchronizowany z dźwiękiem emitowanym przez listwę Soundbar, nacisnąć przycisk **Kontrola dźwięku** i wybrać opcję **AUDIO SYNC**, a następnie ustawić opóźnienie dźwięku w zakresie 0 do 300 milisekund za pomocą przycisków **Góra/Dół**. (Funkcja niedostępna w trybie „**USB**” lub „**BT**”).
- Opcja **AUDIO SYNC** jest obsługiwana tylko w przypadku niektórych funkcji.

9



WOOFER

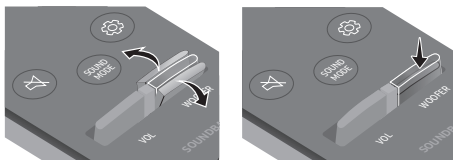

Przesunąć przycisk **WOOFER** do przodu lub do tyłu, aby ustawić głośność głośnika niskotonowego na -12 lub w zakresie od -6 do +6. Aby ustawić poziom głośności głośnika niskotonowego na 0, naciśnij ten przycisk.

10



VOL

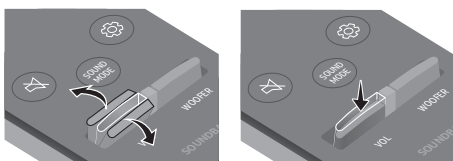

Przesunąć przycisk **VOL** do przodu lub do tyłu, aby wyregulować głośność.

- **Wycisz**  
Naciśnij przycisk **VOL**, aby wyciszyć dźwięk. Naciśnij go ponownie, aby przywrócić dźwięk.

## Regulacja głośności systemu Soundbar przy użyciu pilota do telewizora

Posiadacze telewizorów firmy Samsung mogą regulować głośność listwy Soundbar za pomocą pilota zdalnego sterowania na podczerwień dostarczonego z telewizorem Samsung.

Najpierw użyj menu telewizora, aby przekierować dźwięk z telewizora Samsung na głośniki zewnętrzne, a następnie użyj pilota zdalnego sterowania firmy Samsung do regulacji głośności listwy Soundbar. Szczegółowe informacje zawiera instrukcja obsługi telewizora. Tryb domyślny tej funkcji obsługuje się z poziomu pilota zdalnego sterowania firmy Samsung. Jeśli telewizor został wyprodukowany przez firmę inną niż Samsung, by zmienić ustawienie tej funkcji, wykonaj poniższe instrukcje.

1. Wyłącz listwę Soundbar.

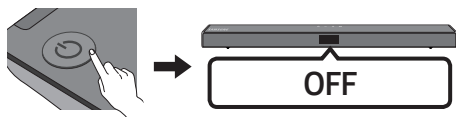

2. Jeśli nie chcesz używać tej funkcji, kilkakrotnie przesunij w górę i przytrzymaj przez 5 sekund przycisk **WOOFER**, aż na wyświetlaczu pojawi się komunikat „**OFF-TV REMOTE**”.

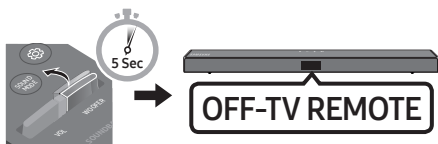

3. Jeśli chcesz sterować listwą Soundbar za pomocą pilota zdalnego sterowania do telewizora, kilkakrotnie przesunij w górę i przytrzymaj przez 5 sekund przycisk **WOOFER**, aż na wyświetlaczu pojawi się komunikat „**ALL-TV REMOTE**” wszystkie piloty. Następnie z menu telewizora wybierz głośniki zewnętrzne.

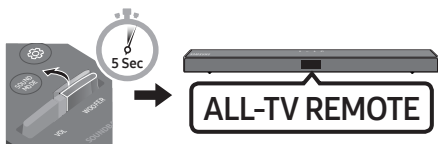

4. Jeśli chcesz przywrócić listwę Soundbar do trybu domyślnego (sterowanie pilotem telewizora Samsung), przesuwaj w górę i przytrzymaj przez 5 sekund przycisk **WOOFER**, aż pojawi się komunikat „**SAMSUNG-TV REMOTE**”.

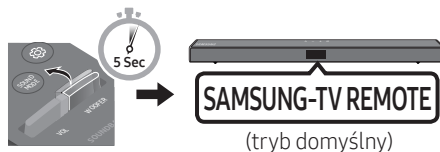

- Każde przesunięcie przycisku **WOOFER** w górę i przytrzymanie go przez ponad 5 sekund przełącza tryb w następującym porządku: „**SAMSUNG-TV REMOTE**” (tryb domyślny) → „**OFF-TV REMOTE**” → „**ALL-TV REMOTE**”.
- Ta funkcja może być niedostępna w zależności od modelu pilota.
- Funkcja jest obsługiwana przez urządzenia następujących producentów: VIZIO, LG, Sony, Sharp, PHILIPS, PANASONIC, TOSHIBA, Hisense, RCA

## Używanie ukrytych przycisków (z więcej niż jedną funkcją)

Ukryty przycisk		Strona z informacjami
Przycisk na pilocie	Funkcja	
WOOFER (Góra)	Włączenie/wyłączenie funkcji Pilot do telewizora (tryb czuwania)	Strona 24
Lewo	Włączanie/wyłączenie automatycznego połączenia TV (Gotowość na BT)	Strona 13
Góra	ID SET (tryb czuwania)	Strona 22
Dół	Włączenie/wyłączenie funkcji ograniczenia głośności (tryb czuwania)	Strona 23
 (Kontrola dźwięku)	EQ 7-pasmowy	Strona 23
SOUND MODE	DRC ON/OFF (tryb czuwania)	Strona 22
	Bluetooth Power	Strona 22

## Dane wyjściowe dla różnych trybów efektów dźwiękowych

Efekt		Wejście	Wyjście	
			Bez zestawu tylnych głośników bezprzewodowych	Z zestawem tylnych głośników bezprzewodowych
 <b>SOUND MODE</b>	STANDARD	2.0 kan	2.1 kan	4.1 kan
		5.1 kan	2.1 kan	4.1 kan
	SURROUND SOUND	2.0 kan	2.1 kan	4.1 kan
		5.1 kan	2.1 kan	4.1 kan
	GAME	2.0 kan	2.1 kan	4.1 kan
		5.1 kan	2.1 kan	4.1 kan
	SMART	2.0 kan	2.1 kan	4.1 kan
		5.1 kan	2.1 kan	4.1 kan
	DTS VIRTUAL:X	2.0 kan	2.1 kan	4.1 kan
		5.1 kan	2.1 kan	4.1 kan

- Zestaw głośników bezprzewodowych firmy Samsung można kupić oddzielnie. W tym celu należy skontaktować się ze sprzedawcą listwy Soundbar.

# 09 MONTOWANIE WSPORNIKA ŚCIENNEGO

## Środki ostrożności przy instalacji

- Zestaw należy montować wyłącznie na pionowych ścianach.
- Nie wolno montować wspornika w miejscach o wysokiej temperaturze lub wilgotności.
- Należy sprawdzić, czy ściana jest wystarczająco wytrzymała, by utrzymać ciężar produktu.

W przeciwnym razie należy ją wzmocnić lub wybrać inne miejsce do montażu produktu.

- Należy zakupić i zastosować śruby mocujące lub kotwy odpowiednie do rodzaju posiadanej ściany (płyty gipsowej, płyty żelaznej, drewna itd.) W miarę możliwości należy zamontować śruby wsporcze w kołkach w ścianie.
- Należy zakupić odpowiednie wkręty w zależności od typu i grubości ściany, na której zostanie zamontowana listwa Soundbar.
  - Średnica: M5
  - Długość: zalecane L 35 mm lub dłuższe.

- Przed zamontowaniem listwy Soundbar na ścianie należy podłączyć przewody z systemu do urządzeń zewnętrznych.

- Należy pamiętać, aby przed instalacją wyłączyć system i odłączyć go od gniazdka zasilania.

W przeciwnym razie może dojść do porażenia prądem elektrycznym.

## Komponenty montażowe

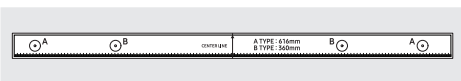

Szablon do montażu na ścianie

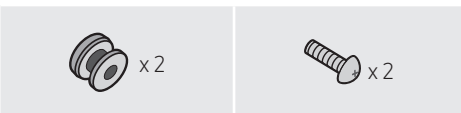

Śruba mocująca

Śruba



Wspornik do montażu na ścianie

1. Umieścić **Szablon do montażu na ścianie** na powierzchni ściany.
  - **Szablon do montażu na ścianie** musi być ustawiony poziomo.
  - Jeśli na ścianie zamontowany jest telewizor, montaż listwy Soundbar należy wykonać w odległości co najmniej 5 cm pod telewizorem.

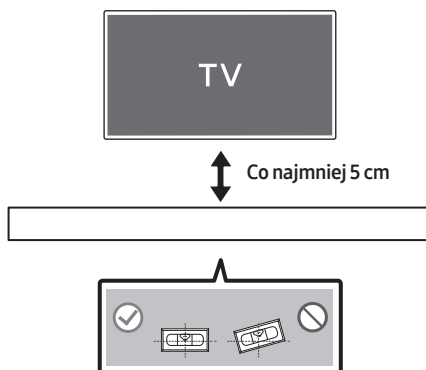

2. Wyrównaj oznaczenie **Linia środkowa do montażu na ścianie** papierowego szablonu z linią środkową telewizora (jeżeli listwa Soundbar jest montowana poniżej telewizora), a następnie przymocuj taśmą do ściany element **Szablon do montażu na ścianie**.

- Jeżeli listwa nie jest mocowana poniżej telewizora, należy ustawić oznaczenie **Linia środkowa** na środku obszaru montażu.

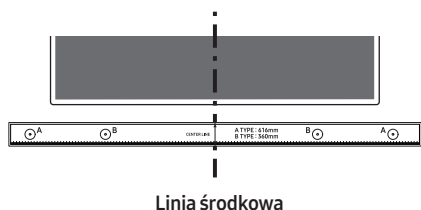

3. Zaznacz długopisem lub ostrym ołówkiem na ścianie miejsca wiercenia otworów na śruby wsporcze, wkładając czubek długopisu lub ołówka w otwory **B-TYPE** na obu końcach szablonu. Następnie zdemontuj element **Szablon do montażu na ścianie**.

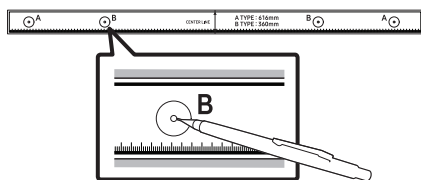

4. Używając wiertła odpowiedniej wielkości, wywierć w ścianie otwory w zaznaczonych miejscach.
- Jeżeli oznaczenia nie odpowiadają położeniu kotków, należy włożyć w otwory odpowiednie kotwy przed umieszczeniem w nich śrub wsporczych. Jeżeli stosowane są kotwy, należy wywiercić odpowiednio duże otwory.

5. W każdą **Śruba mocująca** wciśnij śrubę (sprzedawana oddzielnie), a następnie mocno wkręć ją w otwór śruby wsporczej.

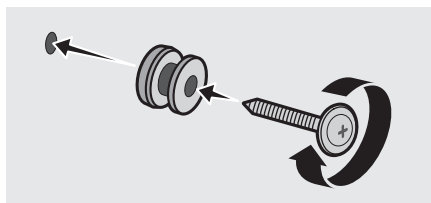

6. W odpowiednim ułożeniu na spodniej części listwy Soundbar zamontuj 2 elementy **Wspornik do montażu na ścianie** za pomocą 2 elementów **Śruba**.

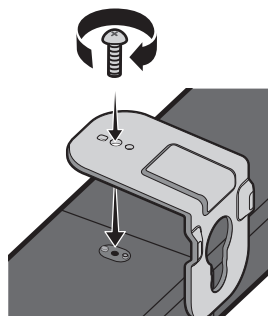

- Podczas montażu upewnij się, że części do zawieszania **Wspornik do montażu na ścianie** znajdują się za tylną częścią listwy Soundbar.

Tylna część listwy Soundbar

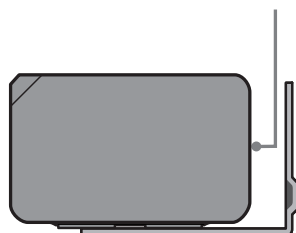

Prawy koniec listwy Soundbar

7. Zamontuj listwę Soundbar z przymocowanymi **Wspornik do montażu na ścianie**, zawieszając **Wspornik do montażu na ścianie** na **Śruba mocująca** na ścianie.

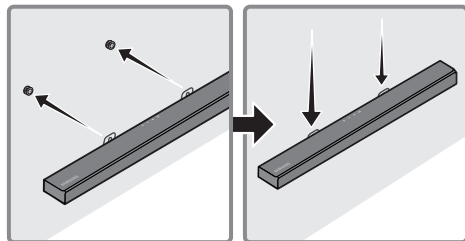

8. Przesuń listwę Soundbar w dół zgodnie z poniższą ilustracją, tak aby elementy **Wspornik do montażu na ścianie** były odpowiednio zabezpieczone na elementach **Śruba mocująca**.

- Wsuń elementy **Śruba mocująca** do szerszej (dolnej) części elementów **Wspornik do montażu na ścianie**, a następnie przesuń elementy **Wspornik do montażu na ścianie** w dół, tak aby elementy **Wspornik do montażu na ścianie** były odpowiednio zamocowane na elementach **Śruba mocująca**.

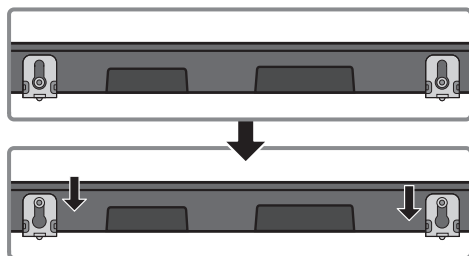

## 10 AKTUALIZACJA OPROGRAMOWANIA

Firma Samsung może w przyszłości oferować aktualizacje oprogramowania wbudowanego systemu Soundbar.

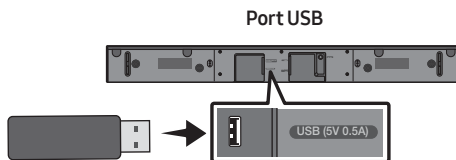

Jeżeli dostępna będzie aktualizacja oprogramowania wbudowanego systemu, możliwe będzie jego zaktualizowanie poprzez podłączenie urządzenia USB z zapisaną na nim aktualizacją oprogramowania do gniazda USB listwy Soundbar. Aby uzyskać więcej informacji na temat pobierania plików aktualizacji, należy odwiedzić stronę Samsung Electronics ([www.samsung.com](http://www.samsung.com) → Support). Następnie wybrać typ produktu lub wprowadzić numer modelu listwy Soundbar, wybrać opcję Oprogramowanie i aplikacje, a następnie Pobrane. Nazwy opcji mogą być różne.

### Sprawdzanie wersji oprogramowania wbudowanego

1. Wyłączyć listwę Soundbar.
2. Nacisnąć i przytrzymać przycisk  (**Kontrola dźwięku**) na pilocie przez około 5 sekund.
3. Każda wersja pojawia się w następującej kolejności na listwie Soundbar. (Wersja oprogramowania → **HDMI** → **Tx** → **Rx**)
  - **Tx** : bezprzewodowy moduł Tx w listwie Soundbar.
  - **Rx** : bezprzewodowy moduł Rx w listwie Głośnik niskotonowy.
  - **Pokazana wersja R2**
    - Brak połączenia z tylnym z tylnym modułem R2---
    - Podłączony tylny moduł R2xxx



## Procedura aktualizacji

**Ważne:** Funkcja aktualizacji powoduje usunięcie wszystkich ustawień użytkownika. Zalecamy zapisanie ustawień, aby ułatwić ich przywrócenie po aktualizacji oprogramowania. Należy pamiętać, że aktualizacja oprogramowania wbudowanego powoduje także zresetowanie połączenia subwoofera.

1. Podłączyć napęd USB do portu USB komputera.  
**Ważne:** Upewnić się, że na napędzie USB nie ma plików muzycznych. Może to spowodować niepowodzenie aktualizacji oprogramowania wbudowanego.
2. Odwiedź stronę Samsung (samsung.com) → wybrać opcję Wprowadź numer modelu i wprowadzić model listwy Soundbar. Wybrać instrukcje i pliki do pobrania, a następnie pobrać najnowszy plik oprogramowania.
3. Zapisz pobrane oprogramowanie w napędzie USB i wybierz opcję „Rozpakuj tutaj”, by rozpakować folder.
4. Wyłączyć listwę Soundbar i podłączyć pamięć USB zawierającą aktualizację oprogramowania do portu USB.
5. Włączyć listwę Soundbar i zmienić źródło na „USB”. W ciągu 3 minut zostanie wyświetlony komunikat „UPDATE” i rozpocznie się aktualizacja. Po zakończeniu aktualizacji listwa Soundbar się wyłączy.
6. Włączyć listwę Soundbar i nacisnąć przycisk **-/+ (Głośność)** na górnym panelu przez 5 sekund. Na ekranie zostanie wyświetlony komunikat „INIT” i listwa Soundbar zostanie wyłączona. Aktualizacja została zakończona.
  - Produkt korzysta z funkcji DUAL BOOT. Jeśli aktualizacja oprogramowania sprzętowego nie powiedzie się, można je zaktualizować ponownie.
7. Przywrócić ustawienia listwy Soundbar.

## Jeśli na ekranie nie pojawia się komunikat UPDATE

1. Wyłącz listwę Soundbar, odłącz urządzenie USB zawierające aktualizację oprogramowania i podłącz je ponownie do portu USB listwy Soundbar.
2. Odłącz przewód zasilający listwy Soundbar, ponownie go podłącz, a następnie włącz listwę Soundbar.

### UWAGI

- Aktualizacja oprogramowania może nie działać prawidłowo, jeśli na urządzeniu USB są zapisane pliki dźwiękowe obsługiwane przez listwę Soundbar.
- Nie odłączaj zasilania ani nie wyjmuj urządzenia USB podczas aktualizacji. Po zakończeniu aktualizacji oprogramowania urządzenie główne zostanie automatycznie wyłączone.
- Po zakończeniu aktualizacji zdefiniowana przez użytkownika konfiguracja listwy Soundbar zostaje zainicjowana, umożliwiając zresetowanie ustawień. Zalecamy zapisanie ustawień, aby możliwe było ich łatwe przywrócenie po wykonaniu aktualizacji. Uwaga: podczas aktualizacji oprogramowania połączenie z głośnikiem niskotonowym zostanie zresetowane. Jeśli połączenie z głośnikiem niskotonowym nie zostanie przywrócone automatycznie po aktualizacji, przejdź do strony 6. Jeśli aktualizacja się nie powiodła, sprawdź czy napęd USB nie jest uszkodzony.
- Użytkownicy systemu Mac OS powinni korzystać z urządzeń USB w formacie MS-DOS (FAT).
- Opcja aktualizacji oprogramowania przez USB może być niedostępna, zależnie od producenta urządzenia USB.

# 11 ROZWIĄZYWANIE PROBLEMÓW

Przed zgłoszeniem się do serwisu należy sprawdzić następujące informacje.

## Urządzenie się nie włącza.

**Czy przewód zasilający jest dobrze podłączony do gniazdka ściennego i zasilacza?**

- Odłączyć i ponownie podłączyć przewód zasilający do gniazdka ściennego i zasilacza, aby upewnić się, że połączenie jest prawidłowe.

**Czy zasilacz jest dobrze podłączony do jednostki głównej?**

- Odłączyć zasilacz od listwy Soundbar i podłączyć go ponownie, aby upewnić się, że połączenie jest poprawne.

## Funkcja nie działa, gdy naciskany jest dany przycisk.

**Czy w powietrzu są ładunki elektrostatyczne?**

- Odłącz wtyczkę przewodu zasilającego i podłącz ponownie.

## W trybie BT występują zaniki dźwięku.

- Przejdź do sekcji dotyczących połączenia Bluetooth na stronach 12 i 17.

## Brak dźwięku.

**Czy włączona jest funkcja wyciszenia?**

- Nacisnąć przycisk  (Wycisz), aby wyłączyć wyciszenie.

**Czy głośność ustawiona jest na minimalną?**

- Ustaw głośność.

## Pilot nie działa.

**Czy baterie są wyczerpane?**

- Wymień baterie na nowe.

**Czy odległość między pilotem i urządzeniem głównym Soundbar jest zbyt duża?**

- Umieść pilot bliżej urządzenia głównego Soundbar.

## W głośniku niskotonowym miga czerwona dioda i głośnik nie odtwarza dźwięku.

**Problem może wystąpić, jeśli głośnik niskotonowy nie jest podłączony do urządzenia głównego Soundbar.**

- Spróbuj ponownie połączyć głośnik niskotonowy (Patrz strona 6.)

## Głośnik niskotonowy wyraźnie porusza się i wibruje.

**Tutaj może pomóc regulacja wibracji głośnika niskotonowego.**

- Przesunąć przycisk **WOOFER** na pilocie do przodu lub do tyłu, aby wyregulować poziom głośnika niskotonowego. (do -12 lub od -6 do +6).

## 12 LICENCJI

---



Manufactured under license from Dolby Laboratories. Dolby, Dolby Audio, and the double-D symbol are trademarks of Dolby Laboratories.



For DTS patents, see <http://patents.dts.com>. Manufactured under license from DTS Licensing Limited. DTS, the Symbol, DTS in combination with the Symbol, DTS and the Symbol together, Virtual:X, the DTS Virtual:X logo, and DTS 2.0 Channel are registered trademarks or trademarks of DTS, Inc. in the United States and/or other countries. © DTS, Inc. All Rights Reserved.



The terms HDMI and HDMI High-Definition Multimedia Interface, and the HDMI Logo are trademarks or registered trademarks of HDMI Licensing LLC in the United States and other countries.



The Bluetooth® word mark and logos are registered trademarks owned by the Bluetooth SIG, Inc. and any use of such marks by Samsung Electronics Co., Ltd. is under license. Other trademarks and trade names are those of their respective owners.

## 13 INFORMACJA O LICENCJI OPEN SOURCE

W przypadku pytań i wątpliwości dotyczących oprogramowania typu „Open Source” należy się skontaktować z firmą Samsung za pomocą poczty e-mail ([oss.request@samsung.com](mailto:oss.request@samsung.com)).

## 14 WAŻNE INFORMACJE DOTYCZĄCE OBSŁUGI SERWISOWEJ

- Rysunki i ilustracje znajdujące się w tej instrukcji obsługi służą wyłącznie jako źródło informacji i mogą różnić się od rzeczywistego wyglądu produktu.
- Istnieje możliwość nałożenia opłaty administracyjnej w przypadku gdy:
  - (a) zostanie wezwany technik, a w urzędzeniu nie zostanie stwierdzona żadna wada (tj. w przypadku, gdy użytkownik nie przeczyta niniejszej instrukcji).
  - (b) urządzenie zostanie przyniesione do punktu napraw, a w urzędzeniu nie zostanie stwierdzona żadna wada (tj. w przypadku, gdy użytkownik nie przeczyta niniejszej instrukcji).
- Użytkownik zostanie poinformowany o wysokości takiej opłaty administracyjnej przed wykonaniem jakiegokolwiek naprawy lub wizytą technika na miejscu.

# 15 DANE TECHNICZNE I UWAGI

## Dane techniczne

Nazwa modelu	HW-T550
USB	5V/0,5A
Waga	2,1 kg
Wymiary (szer. x wys. x głęb.)	860,0 x 55,0 x 85,0 mm
Zakres temperatur roboczych	0°C do +45°C
Zakres wilgotności roboczej	10 % ~ 75 %
WZMACNIACZ Znamionowa moc wyjściowa	160W(40Wx4)
Obsługiwane formaty odtwarzania (Dźwięk DTS 2.0 i DTS Virtual:X jest odtwarzany w formacie DTS.)	LPCM 2ch, Dolby Audio™ (Obsługa Dolby® Digital), DTS
MOC WYJŚCIOWA URZĄDZENIA BEZPRZEWODOWEGO Maks. moc nadajnika BT Maks. moc nadajnika SRD	100 mW dla 2,4 GHz – 2,4835 GHz 25 mW dla 5,725 GHz – 5,825 GHz
Nazwa głośnika niskotonowego	PS-WR55D
Waga	5,0 kg
Wymiary (szer. x wys. x głęb.)	200,6 x 353,0 x 290,0 mm
WZMACNIACZ Znamionowa moc wyjściowa	160W
MOC WYJŚCIOWA URZĄDZENIA BEZPRZEWODOWEGO Maks. moc nadajnika SRD	25 mW dla 5,725 GHz – 5,825 GHz
Całkowity pobór mocy w trybie czuwania (W)	2,0W
Bluetooth Metoda dezaktywacji portu	Naciśnij i przytrzymaj przycisk <b>SOUND MODE</b> przez co najmniej 5 sekund, by wyłączyć funkcję Bluetooth Power.

## UWAGI

- Samsung Electronics Co., Ltd. zastrzega sobie prawo do zmiany danych technicznych bez uprzedzenia.
- Wagę i wymiary podano w przybliżeniu.

- Firma Samsung Electronics niniejszym deklaruje zgodność tego sprzętu z dyrektywą 2014/53/UE.



Pełny tekst deklaracji zgodności UE jest dostępny na stronie pod adresem: <http://www.samsung.com>, w zakładce Wsparcie > Wyszukiwanie produktu, gdzie należy podać nazwę modelu urządzenia.  
Urządzenia można używać we wszystkich krajach UE.



**[Sposób poprawnego usuwania baterii, w które wyposażony jest niniejszy produkt]**

#### **(Dotyczy krajów, w których stosuje się systemy segregacji odpadów)**

Niniejsze oznaczenie na baterii, instrukcji obsługi lub opakowaniu oznacza, że po upływie okresu użytkowania baterie, w które wyposażony był dany produkt, nie mogą zostać usunięte wraz z innymi odpadami pochodzącymi z gospodarstw domowych. Przy zastosowaniu takiego oznaczenia symbole chemiczne (Hg, Cd lub Pb) wskazują, że dana bateria zawiera rtęć, kadm lub ołów w ilości przewyższającej poziomy odniesienia opisane w dyrektywie WE 2006/66.

Jeśli baterie nie zostaną poprawnie zutylicowane, substancje te mogą powodować zagrożenie dla zdrowia ludzkiego lub środowiska naturalnego.



**Prawidłowe usuwanie produktu  
(zużyty sprzęt elektryczny & elektroniczny)**

#### **(Dotyczy krajów, w których stosuje się systemy segregacji odpadów)**

To oznaczenie umieszczone na produkcie, akcesoriach lub dokumentacji oznacza, że po zakończeniu eksploatacji nie należy tego produktu ani jego akcesoriów (np. ładowarki, zestawu słuchawkowego, przewodu USB) wyrzucać wraz ze zwykłymi odpadami gospodarstwa domowego. Aby uniknąć szkodliwego wpływu na środowisko naturalne i zdrowie ludzi wskutek niekontrolowanego usuwania odpadów, prosimy o oddzielenie tych przedmiotów od odpadów innego typu oraz o odpowiedzialny recykling i praktykowanie ponownego wykorzystania materiałów.

W celu uzyskania informacji na temat miejsca i sposobu bezpiecznego dla środowiska recyklingu tych przedmiotów, użytkownicy w gospodarstwach domowych powinni skontaktować się z punktem sprzedaży detalicznej, w którym dokonali zakupu produktu, lub z organem władz lokalnych.

Użytkownicy w firmach powinni skontaktować się ze swoim dostawcą i sprawdzić warunki umowy zakupu. Produktu ani jego akcesoriów nie należy usuwać razem z innymi odpadami komercyjnymi.

Informacje na temat działań proekologicznych firmy Samsung oraz przepisów dotyczących poszczególnych produktów, np. rozporządzenia REACH, WEEE, norm dla baterii, można znaleźć na stronie: [http://www.samsung.com/uk/aboutsamsung/samungelectronics/corporatecitizenship/data\\_corner.html](http://www.samsung.com/uk/aboutsamsung/samungelectronics/corporatecitizenship/data_corner.html)

#### **ROZPORZĄDZENIE KOMISJI (UE) 2019/1782**









Wymogi dotyczące ekoprojektu dla zasilaczy zewnętrznych :

[www.samsung.com/global/ecodesign\\_component](http://www.samsung.com/global/ecodesign_component)

# INFORMAȚII DE SIGURANȚĂ

## AVERTISMENTE PRIVIND SIGURANȚA

PENTRU A REDUCE RISCUL DE ELECTROCUTARE, NU SCOATEȚI CAPACUL POSTERIOR (SAU DIN SPATE). ÎN INTERIOR NU EXISTĂ PIESE CARE POT FI REPARATE DE UTILIZATOR. PENTRU SERVICE, ADREȘAȚI-VĂ PERSONALULUI CALIFICAT. Consultați tabelul de mai jos pentru o explicație a simbolurilor care pot apărea pe produsul dvs. Samsung.

	<b>ATENȚIE</b> <b>RISC DE ELECTROCUTARE</b> <b>NU DESCHIDEȚI</b>	
	Acest simbol indică faptul că tensiunea din interior este ridicată. Orice fel de contact cu părțile interioare ale acestui produs este periculos.	
	Acest simbol indică faptul că produsul este însoțit de documentație importantă privind utilizarea și întreținerea.	
	Produs clasa II: Acest simbol indică că nu este necesară împământarea. Dacă acest simbol nu este prezent pe un produs cu un cablu de alimentare, produsul <b>TREBUIE</b> să aibă o bună conexiune la împământare (masă).	
	Tensiune c.a.: Acest simbol indică că tensiunea nominală marcată cu simbol este tensiunea c.a.	
	Tensiunea c.c.: Acest simbol indică că tensiunea nominală marcată cu simbol este tensiunea c.c.	
	Atenție! Consultați instrucțiunile de utilizare: Acest simbol instruește utilizatorul să consulte manualul de utilizare pentru mai multe informații legate de siguranță.	

## AVERTISMENT

- Pentru a reduce riscul de incendiu și de electrocutare, feriți aparatul de ploaie și umezeală.

## ATENȚIE

- PENTRU A PREVENI ELECTROCUTAREA, POTRIVIȚI LAMELA ȘTECHERULUI ÎN PRIZĂ ȘI INTRODUCEȚI COMPLET.
- Acest aparat trebuie conectat la o priză de curent alternativ cu conectare de protecție prin împământare.
- Pentru a deconecta aparatul de la priză, trebuie să scoateți ștecherul, drept urmare priza va fi imediat funcțională.
- Nu expuneți acest aparat la scurgeri sau stropiri. Nu plasați pe aparat obiecte pline cu lichid, cum ar fi vasele.
- Pentru a opri complet aparatul, trebuie să scoateți cablul de alimentare din priza de perete. Prin urmare, cablul de alimentare trebuie să poată fi accesat cu ușurință în orice moment.

# PRECAUȚII

1. Asigurați-vă că sursa de alimentare cu c.a. din locuința dvs. respectă cerințele energetice menționate pe eticheta de identificare situată pe partea inferioară a produsului. Instalați unitatea în poziție orizontală sau pe un suport solid (mobilă), cu suficient spațiu în jur pentru ventilație 7-10 cm. Asigurați-vă că fantele de ventilație nu sunt acoperite. Nu așezați unitatea pe amplificatoare sau pe alte echipamente care se pot încălzi. Această unitate este destinată pentru utilizare continuă. Pentru a opri complet unitatea, deconectați cablul de alimentare de la priză. Deconectați unitatea de la priză dacă nu o utilizați mai mult timp.
2. În timpul furtunilor cu descărcări electrice, scoateți ștecherul din priză. Creșterile de tensiune din cauza descărcărilor electrice pot duce la defectarea aparatului.
3. Nu expuneți aparatul la acțiunea directă a razelor soarelui sau a altor surse de căldură. Aparatul se poate supraîncălzi și defecta.
4. Protejați aparatul de umiditate (de ex. vase) și căldură excesivă (de ex. un șemineu) sau de echipamentele care creează câmpuri magnetice sau electronice puternice. Deconectați cablul de alimentare de la sursa de alimentare cu curent alternativ în cazul unei disfuncționalități. Aparatul nu este destinat utilizării industriale. Utilizați produsul doar în scopuri personale. Este posibil să se creeze condens, dacă aparatul sau discul au fost depozitate la temperaturi scăzute. Dacă transportați unitatea pe timpul iernii, așteptați aproximativ 2 ore înainte de utilizare, pentru ca unitatea să ajungă la temperatura camerei.

5. Bateriile utilizate pe acest produs conțin chimicale dăunătoare pentru mediul înconjurător. Nu aruncați bateriile împreună cu celelalte reziduuri menajere. Nu aruncați bateriile în foc. Nu scurtcircuitați, dezamblați sau supraîncălziți bateriile. Există pericolul de explozie dacă bateria este înlocuită incorect. Înlocuiți bateria cu una de același tip sau de un tip echivalent.

## DESPRE ACEST MANUAL

Acest manual de utilizare este constituit din două părți: un document simplu, MANUALUL DE UTILIZARE, și un document detaliat, MANUALUL COMPLET, care poate fi descărcat.



### MANUAL DE UTILIZARE

Consultați acest manual pentru instrucțiuni de securitate, instalarea produsului, componente, conexiuni și caracteristicile produsului.



### MANUAL COMPLET

Puteți consulta MANUAL COMPLET accesând centrul de asistență Samsung online și scanând codul QR. Pentru a vedea manualul pe PC sau pe dispozitivul mobil, descărcați-l în format de document de pe site-ul web Samsung. (<http://www.samsung.com/support>)

Designul și specificațiile pot fi modificate fără înștiințare prealabilă.

# CONȚINUT

<b>01</b>	<b>Verificarea componentelor</b>	<b>2</b>
	Introducerea bateriilor înainte de utilizarea telecomenzii (2 baterii AA)	2
<b>02</b>	<b>Descrieri</b>	<b>3</b>
	Panoul frontal/superior al sistemului Soundbar	3
	Panoul inferior al unității Soundbar	4
<b>03</b>	<b>Conectarea unității Soundbar</b>	<b>5</b>
	Conectarea la sursa de alimentare electrică	5
	Conectarea unității Soundbar la subwoofer	6
	– Conectarea automată dintre subwoofer și sistemul Soundbar	6
	– Conectarea manuală a subwooferului în cazul în care conexiunea automată eșuează	7
	Conectarea kitului SWA-8500S (Vândut separat) la Soundbar	8
<b>04</b>	<b>Conectarea la televizor</b>	<b>10</b>
	Metoda 1. Realizarea unei conexiuni prin cablu	10
	– Realizarea unei conexiuni prin cablu optic	10
	– Realizarea unei conexiuni prin cablu HDMI	11
	Metoda 2. Realizarea unei conexiuni fără cablu	12
	– Conectarea la un televizor via Bluetooth	12
<b>05</b>	<b>Conectarea la un dispozitiv extern</b>	<b>14</b>
	Realizarea unei conexiuni prin cablu optic	14
	Realizarea unei conexiuni prin cablu HDMI	15
<b>06</b>	<b>Conectarea unui dispozitiv de stocare USB</b>	<b>16</b>



<b>07</b>	<b>Conectarea unui dispozitiv mobil</b>	<b>17</b>
	Conectarea Prin Bluetooth	17
<b>08</b>	<b>Folosirea telecomenzii</b>	<b>21</b>
	Cum să folosiți telecomanda	21
	Reglarea volumului unității Soundbar cu telecomanda televizorului	24
	Folosirea butoanelor ascunse (butoane cu mai multe funcții)	25
	Specificațiile de ieșire pentru diferite moduri de efecte de sunet	25
<b>09</b>	<b>Instalarea suportului de perete</b>	<b>26</b>
	Precauții la instalare	26
	Componente pentru montarea pe perete	26
<b>10</b>	<b>Actualizare software</b>	<b>28</b>
	Verificarea versiunii firmware	28
	Procedura de actualizare	29
	Dacă nu se afișează UPDATE	29
<b>11</b>	<b>Depanare</b>	<b>30</b>
<b>12</b>	<b>Licență</b>	<b>31</b>
<b>13</b>	<b>Notificare de licență open source</b>	<b>31</b>
<b>14</b>	<b>Notă importantă despre service</b>	<b>31</b>
<b>15</b>	<b>Specificații și sugestii</b>	<b>32</b>
	Specificații	32

# 01 VERIFICAREA COMPONENTELOR

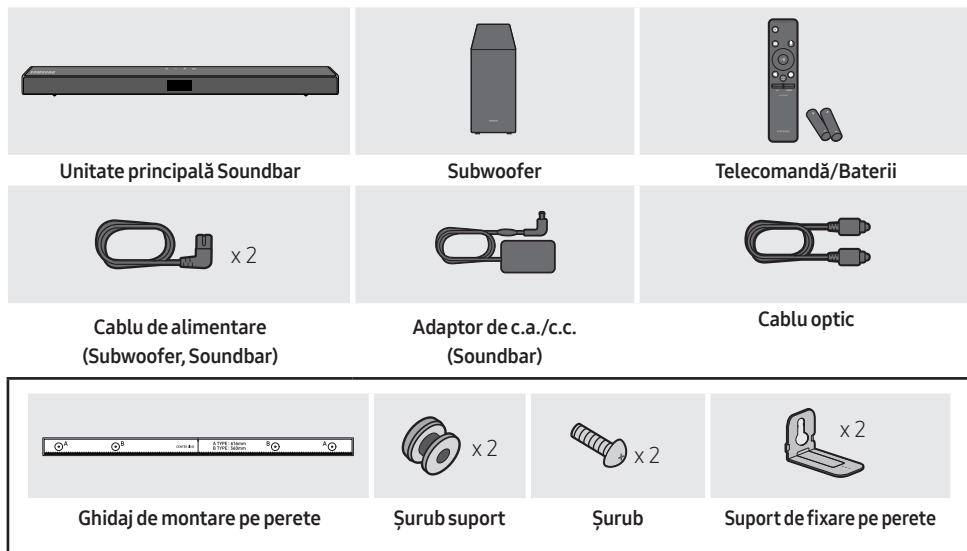

- Pentru informații suplimentare despre alimentarea cu energie electrică și consum, consultați eticheta atașată produsului. (Etichetă: Baza unității principale Soundbar)
- Pentru achiziționarea unor componente suplimentare sau a unor cabluri opționale, contactați Centrul de service Samsung sau Centrul Samsung pentru asistență clienți.
- În funcție de regiune, aspectul mufei c.a. poate varia sau poate fi furnizată integrată în adaptorul AC/DC.
- Aspectul accesoriilor poate diferi puțin față de imaginile de mai sus.

## Introducerea bateriilor înainte de utilizarea telecomenzii (2 baterii AA)

Glisați capacul posterior în direcția săgeții până când iese complet. Introduceți 2 baterii AA (1,5V), respectând polaritatea corectă. Glisați capacul posterior înapoi în poziție.

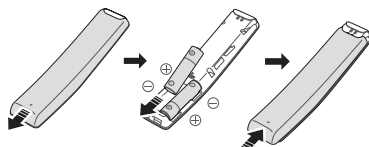

## 02 DESCRIERI

### Panoul frontal/superior al sistemului Soundbar

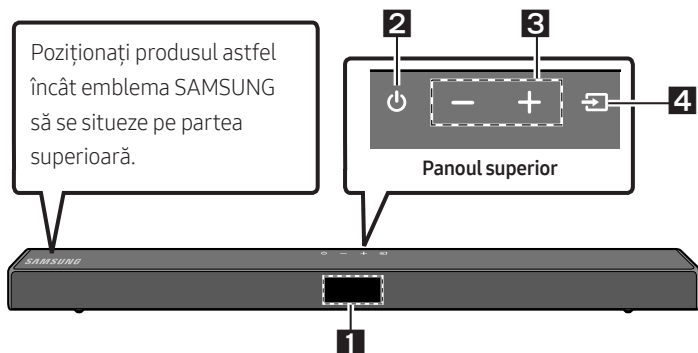

**1**

#### Afișaj

Afișează starea produsului și modul curent.

**2**

#### Buton (Alimentare)

Pornește și oprește sistemul.

- **Funcția Auto Power Down**

Unitatea se oprește automat în următoarele situații.

- Modul **D.IN / HDMI / BT / USB** : Dacă nu există semnal audio timp de 20 minute.

**3**

#### Buton **-/+** (Volum)

Controlează nivelul volumului.

- Când este reglat, nivelul volumului apare pe afișajul frontal al sistemului Soundbar.

**4**

#### Buton (Sursă)

Selectați modul de intrare a sursei.

Mod de intrare	Afișaj
Intrare optică digitală	D.IN
Intrare ARC (HDMI OUT)	D.IN → TV ARC (Autoconversie)
Intrare HDMI	HDMI
Mod BLUETOOTH	BT
Mod USB	USB

- Pentru activarea modului **"BT PAIRING"**, schimbați sursa modului **"BT"**, iar apoi mențineți apăsat butonul  (**Sursă**) timp de mai mult de 5 secunde.

- Butonul de alimentare va deveni activ la 4 - 6 secunde după ce conectați cablul de alimentare cu curent alternativ.
- Când porniți această unitate, va surveni o întârziere de 4 sau 5 secunde înainte de reproducerea sunetului.
- Dacă doriți să ascultați sunetul numai prin sistemul Soundbar, trebuie să opriți difuzoarele televizorului din meniul Configurare audio al televizorului. Consultați manualul televizorului.

## Panoul inferior al unității Soundbar

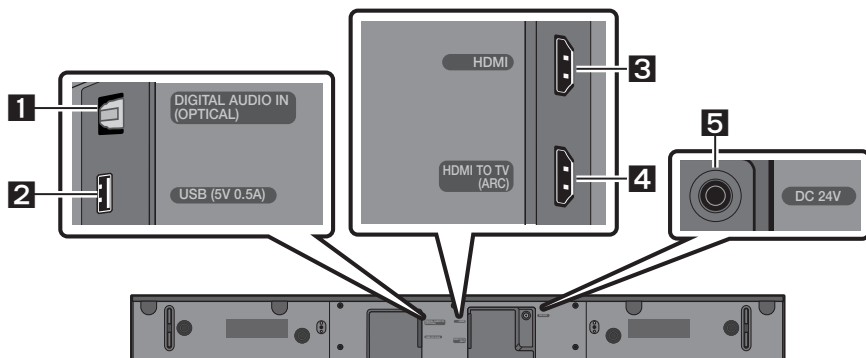

<b>1</b>	<b>DIGITAL AUDIO IN (OPTICAL)</b> Conectați la ieșirea digitală (optică) a unui dispozitiv extern.
<b>2</b>	<b>USB (5V 0.5A)</b> Conectați un dispozitiv cu port USB pentru a reda fișierele audio de pe dispozitivul cu port USB prin sistemul Soundbar.
<b>3</b>	<b>HDMI</b> Intră semnale audio și video simultan, printr-un cablu HDMI. Conectați la ieșirea HDMI a unui dispozitiv extern.
<b>4</b>	<b>HDMI TO TV (ARC)</b> Conectați la mufa HDMI (ARC) de pe un televizor.
<b>5</b>	<b>DC 24V (Alimentare)</b> Conectați la un adaptor c.c./c.a.

- Când deconectați cablul de alimentare al transformatorului de c.a./c.c. de la priză, trageți de ștecăr. Nu trageți de cablu.
- Nu conectați această unitate sau alte componente la o priză de c.a. până când toate conexiunile dintre componente nu sunt finalizate.

# 03 CONECTAREA UNITĂȚII SOUNDBAR

## Conectarea la sursa de alimentare electrică

Utilizați componentele de alimentare pentru conectarea subwooferului și a unității Soundbar la sursele de alimentare cu energie, în ordinea următoare:

1. Conectați cablul de alimentare la subwoofer.
2. Conectați cablul de alimentare de ieșire la adaptorul electric și apoi la Soundbar.
3. Conectați cablul de alimentare la o priză de perete.

A se vedea ilustrațiile de mai jos.

- Pentru informații suplimentare despre parametrii de alimentare electrică și consum, consultați eticheta atașată produsului. (Etichetă: Baza unității principale Soundbar)

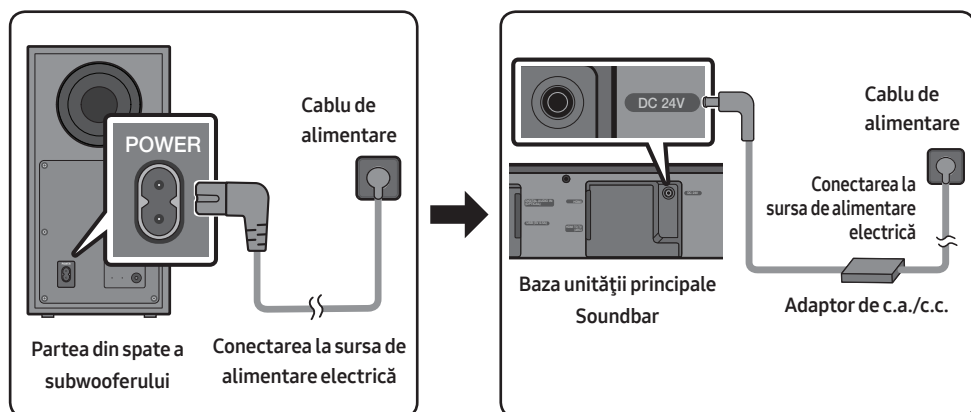

- Asigurați-vă că așezați adaptorul de c.a./c.c. întins pe o suprafață plană, cum ar fi pe masă sau pe podea. Dacă plasați adaptorul de c.a./c.c. astfel încât să atârne cu fața intrării de c.a. a cablului în sus, există riscul ca în adaptor să pătrundă apă sau alte substanțe străine care pot deteriora adaptorul.

## Conectarea unității Soundbar la subwoofer

Atunci când subwooferul este conectat, vă puteți bucura de o gamă variată de sunete joase.

### Conectarea automată dintre subwoofer și sistemul Soundbar

Când porniți alimentarea, după conectarea cablurilor de alimentare la sistemul Soundbar și subwoofer, subwooferul este conectat automat la sistemul Soundbar.

- Când se finalizează asocierea automată, indicatoarele albastre din partea din spate a subwooferului se aprind.

### Luminile indicator LED din spatele Subwooferului

LED	Stare	Descriere	Soluție
Albastru	Pornit	Conectarea reușită (operație normală)	-
	Intermitent	Recuperarea conectării	Verificați dacă este conectat corespunzător cablul de alimentare la sistemul Soundbar principal sau așteptați aproximativ 5 minute. Dacă lumina intermitentă persistă, încercați să conectați manual subwoofer-ul. Consultați pagina 7.
Roșu	Pornit	Standby (cu unitatea principală Soundbar oprită)	Verificați dacă cablul de alimentare la unitatea principală Soundbar este conectat corect.
		Conexiunea a eșuat	Reconectați-vă. Consultați instrucțiunile pentru conexiunea manuală de la pagina 7.
Roșu și albastru	Intermitent	Funcționare necorespunzătoare	Consultați informațiile de contact din manual pentru Centrul de servicii Samsung.

## Conectarea manuală a subwooferului în cazul în care conexiunea automată eșuează

### Înainte de a efectua procedura de conectare manuală de mai jos:

- Verificați dacă cablurile de alimentare pentru unitatea Soundbar și subwoofer sunt conectate corect.
- Asigurați-vă că sistemul Soundbar este pornit.

1. Țineți apăsat **ID SET** de pe partea din spate a subwooferului cel puțin 5 secunde.
  - Indicatorul roșu din partea din spate a subwooferului se stinge și se aprinde intermitent indicatorul albastru.

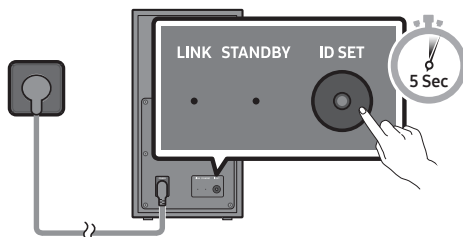

Partea din spate a subwooferului

2. Țineți apăsat butonul **Sus** de pe telecomandă timp de mai mult de 5 secunde.
  - Mesajul **ID SET** apare pentru un moment pe afișajul sistemului Soundbar, apoi dispare.
  - Unitatea Soundbar va fi pornită automat când **ID SET** este realizat.

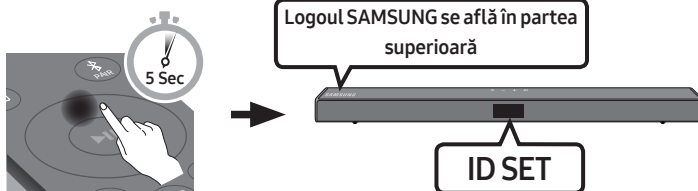

3. Verificați dacă indicatorul LINK LED luminează albastru în mod continuu (conectare realizată).

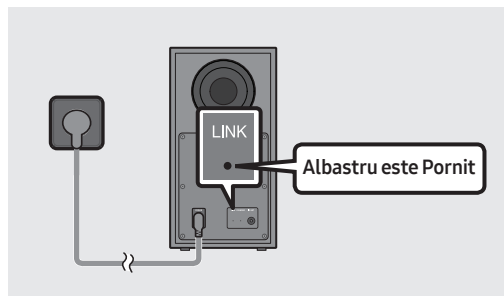

Indicatorul LINK LED nu mai luminează în mod intermitent și se aprinde continuu în albastru atunci când se realizează conectarea dintre unitatea Soundbar și subwooferul wireless.

## OBSERVAȚII

- Nu conectați cablul de alimentare al acestui produs sau al televizorului dvs. la o priză electrică până când toate conexiunile dintre componente nu sunt finalizate.
- Înainte de a deplasa sau instala acest produs, asigurați-vă că opriți alimentarea și deconectați cablul de alimentare.
- Dacă unitatea principală este oprită, subwooferul wireless va intra în modul standby, iar LEDUL STANDBY din partea din spate va deveni roșu după ce clipește albastru de câteva ori.
- Dacă utilizați un dispozitiv care folosește aceeași frecvență (5,8 GHz) ca și sistemul Soundbar în apropierea sistemului Soundbar, interferența poate provoca întreruperea sunetului.
- Distanța maximă de transmisie a semnalului wireless de la unitatea principală este de aproximativ 10 metri, dar poate varia în funcție de mediul de funcționare. Dacă între unitatea principală și subwooferul wireless se află un perete din beton armat sau un perete metalic, este posibil ca sistemul să nu funcționeze deloc, deoarece semnalul wireless nu poate penetra metalul.

## MĂSURI DE PRECAUȚIE

- Antenele de recepție a semnalului wireless sunt integrate în subwooferul wireless. Feriți unitățile de apă și umezeală.
- Pentru randament optim, asigurați-vă că zona din jurul subwooferului wireless și al modulului receiverului wireless (vândut separat) nu prezintă obstacole.

## Conectarea kitului SWA-8500S (Vândut separat) la Soundbar

Experimentați un sunet surround wireless de calitate conectând Kitul wireless de boxe spate Samsung (SWA-8500S, vândut separat) la sistemul dvs. Soundbar.

1. Conectați Modulul Receptor Wireless la 2 boxe surround.
  - Cablurile boxei prezintă coduri de culoare.

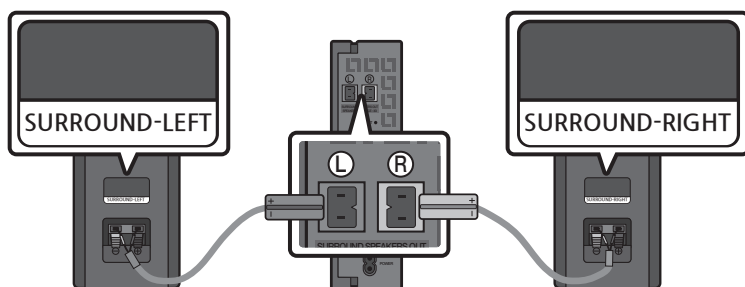



2. Verificați starea modului de standby a Modulului Receptor Wireless după conectarea la o sursă de curent electric.

- Indicatorul LINK LED (LED albastru) de pe Modulul Receptor Wireless se aprinde intermitent. Dacă LED-ul nu se aprinde intermitent, apăsați butonul **ID SET** din spatele Modulului Receptor Wireless folosind un vârf ascuțit timp de 5-6 secunde, până când indicatorul LED LINK se aprinde intermitent (în albastru). Pentru mai multe informații despre LED, consultați manualul de utilizare SWA-8500S.

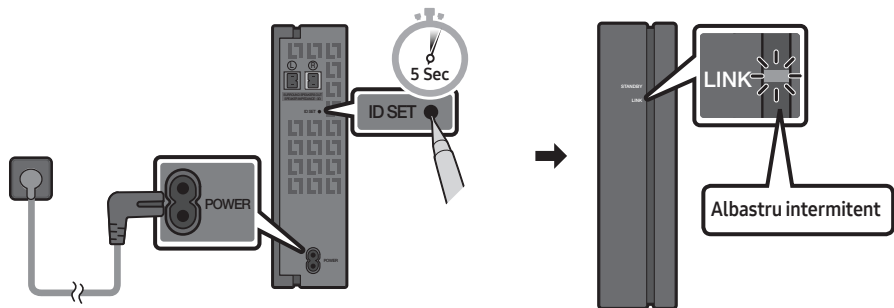

3. Țineți apăsat butonul **Sus** de pe telecomandă timp de mai mult de 5 secunde.

- Mesajul **ID SET** apare pentru un moment pe afișajul sistemului Soundbar, apoi dispare.
- Unitatea Soundbar va fi pornită automat când **ID SET** este realizat.

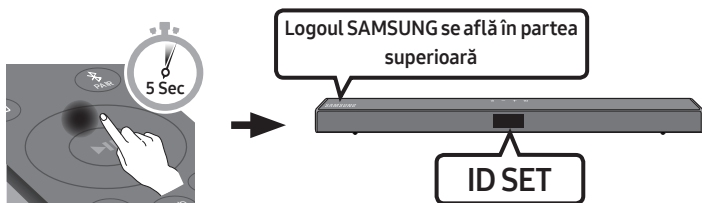

### ⚠ ATENȚIE

- Dacă unitatea dvs. Soundbar redă un fișier audio atunci când se conectează la kitul SWA-8500S, este posibil să auziți un sunet sacadat emis de subwoofer în timpul finalizării conexiunii.

4. Verificați dacă indicatorul LINK LED luminează albastru în mod continuu (conectare realizată).

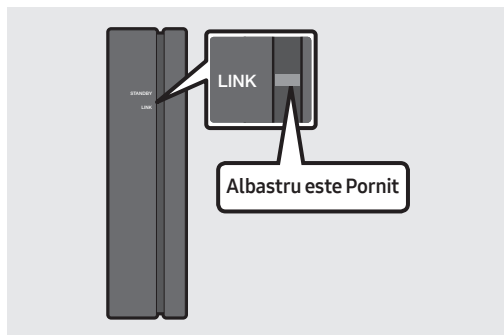

Indicatorul LINK LED nu mai luminează în mod intermitent și se aprinde continuu în albastru atunci când se realizează conectarea dintre unitatea Soundbar și Modulul Receptor Wireless.

5. Dacă SWA-8500S nu este conectat, repetați procedura descrisă la Etapa 2.

## 04 CONECTAREA LA TELEVIZOR

Ascultați sunetele televizorului folosind sistemul Soundbar conectat printr-o rețea configurată cu cabluri sau fără cabluri.

- Când Soundbar-ul este conectat la televizoarele Samsung, acesta poate fi controlat folosind telecomanda televizorului.
  - Această funcție este compatibilă cu televizoarele Smart Samsung din 2017 și cele din seriile ulterioare care au funcția Bluetooth atunci când sistemul Soundbar se conectează la televizor folosind un cablu optic.
  - Această funcția permite și folosirea meniului televizorului pentru efectuarea reglajelor de sunet și a altor setări diferite, precum și controlul volumului și de anulare a sunetului.

### Metoda 1. Realizarea unei conexiuni prin cablu

Când semnalele de difuzare sunt Dolby Digital și setarea pentru "Format audio ieșire digitală" este PCM pe televizorul dvs., se recomandă să schimbați setarea la Dolby Digital. Când setarea este schimbată, puteți experimenta o calitate mai bună a sunetului. (Cuvintele din meniul televizorului pot fi diferite pentru Dolby Digital și PCM, în funcție de producătorul televizorului.)

### Realizarea unei conexiuni prin cablu optic

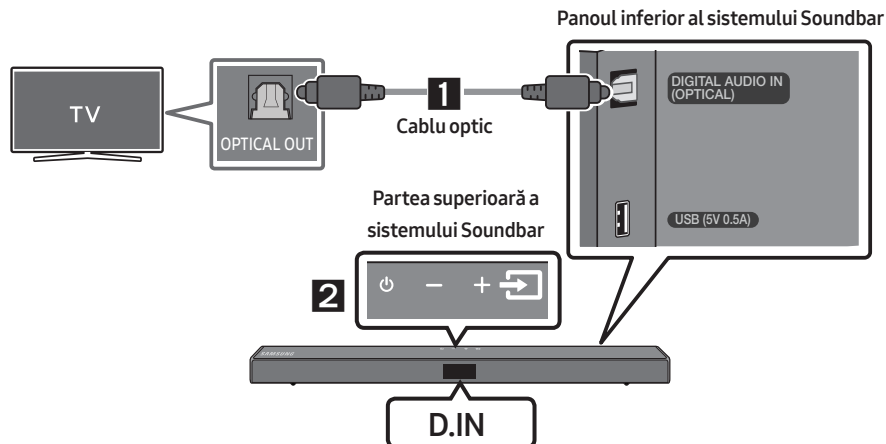

1. Conectați mufa **DIGITAL AUDIO IN (OPTICAL)** de pe sistemul Soundbar la mufa OPTICAL OUT a televizorului cu un cablu optic digital.
2. Apăsați butonul  (**Sursă**) de pe panoul superior sau de pe telecomandă, iar apoi selectați modul "D.IN".

## Realizarea unei conexiuni prin cablu HDMI

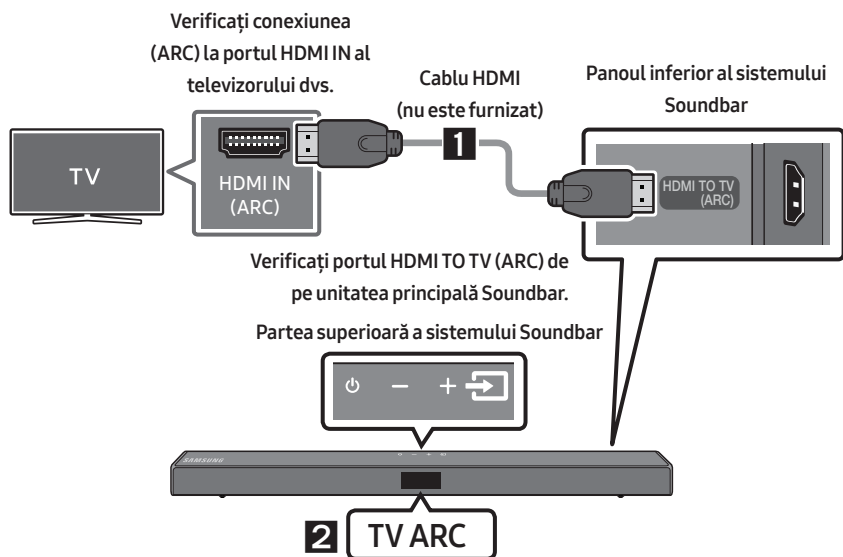

1. Cu sistemul Soundbar și televizorul pornite, conectați cablul HDMI (nu este furnizat) conform indicațiilor din imagine.
2. “TV ARC” apare pe afișajul unității principale Soundbar și se emite sunetul televizorului prin sistemul Soundbar.
  - În cazul în care sunetul televizorului este dezactivat, apăsați butonul  (Sursă) de pe telecomandă sau din partea superioară a sistemului Soundbar pentru a comuta la modul “D.IN”. Monitorul afișează alternativ “D.IN” și “TV ARC”, și se emite sunetul televizorului.
  - Dacă pe afișajul unității principale Soundbar nu apare “TV ARC” asigurați-vă că ați conectat cablul HDMI (nu este furnizat) la portul corect.
  - Folosiți butoanele de volum de pe telecomanda televizorului pentru a regla volumul.

### OBSERVAȚII

- HDMI este o interfață care permite transmisia digitală a datelor video și audio cu un singur conector.
- Dacă televizorul dispune de un port ARC, conectați cablul HDMI la portul HDMI IN (ARC).
- Vă recomandăm să utilizați un cablu HDMI fără miez, dacă este posibil. Dacă utilizați un cablu HDMI cu miez, utilizați unul cu un diametru mai mic de 14 mm.
- Această funcție nu este disponibilă în cazul în care cablul HDMI nu acceptă ARC.

## Metoda 2. Realizarea unei conexiuni fără cablu

### Conectarea la un televizor via Bluetooth

Atunci când un televizor este conectat la un dispozitiv prin Bluetooth, puteți să vă bucurați de muzică stereo, fără cabluri.

- Nu puteți conecta mai multe televizoare simultan.

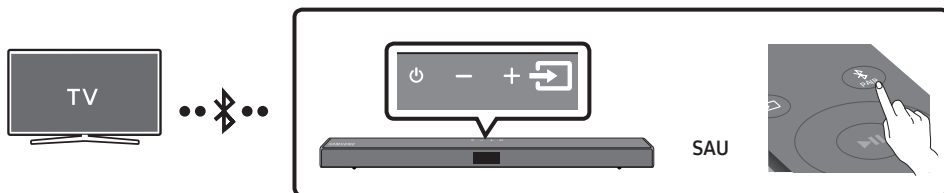

### Conectarea inițială

1. Apăsați butonul **PAIR** de pe telecomandă pentru a activa modul de lucru **“BT PAIRING”**.  
(SAU) a. Apăsați butonul **↻ (Sursă)** de pe panoul superior și apoi selectați **“BT”**.  
“BT” devine **“BT PAIRING”** în câteva secunde în mod automat sau devine **“BT READY”** dacă există o înregistrare de conectare.  
b. Atunci când apare **“BT READY”**, apăsați și țineți apăsat butonul **↻ (Sursă)** de pe panoul superior al sistemului Soundbar timp de mai mult de 5 secunde pentru a afișa **“BT PAIRING”**.
2. Selectați modul Bluetooth de pe televizor. (Pentru mai multe informații, consultați manualul de utilizare al televizorului.)
3. Selectați **“[AV] Samsung Soundbar T5-Series”** din lista afișată pe ecranul televizorului. Vă este indicat sistemul Soundbar disponibil pentru **“Need Pairing”** sau **“Paired”** din lista de dispozitive Bluetooth ale televizorului. Pentru a vă conecta la sistemul Soundbar, selectați mesajul și efectuați conexiunea.
  - Când televizorul este conectat, **[Nume TV] → “BT”** apare pe afișajul frontal al unității Soundbar.
4. Acum puteți auzi sunetele televizorului emise prin sistemul Soundbar.

### Dacă dispozitivul nu se conectează

- Dacă denumirea sistemului Soundbar conectat anterior (de ex. **“[AV] Samsung Soundbar T5-Series”**) apare pe listă, acesta trebuie șters.
- Apoi repetați pașii de la 1 la 3.

### NOTĂ



- După ce conectați Soundbarul la televizor prima dată, utilizați modul **“BT READY”** pentru a vă reconecta.

## Deconectarea sistemului Soundbar de la televizor

Apăsați butonul  (**Sursă**) de pe panoul superior sau de pe telecomandă sau comutați la orice mod, în afară de "BT".

- Deconectarea necesită o anumită perioadă de timp deoarece televizorul trebuie să primească un răspuns de la sistemul Soundbar. (Timpul necesar poate fi diferit, în funcție de modelul televizorului folosit.)
- Pentru anularea conexiunii Bluetooth dintre unitatea Soundbar și TV, apăsați butonul **Stânga** de pe telecomandă timp de 5 secunde, unitatea Soundbar fiind setată pe "BT READY". (Glisați Pornire→ Oprire)

## Care este diferența dintre BT READY și BT PAIRING?

- **BT READY** : În acest mod, puteți căuta televizoare conectate anterior sau puteți conecta un dispozitiv mobil conectat anterior la Soundbar.
- **BT PAIRING** : În acest mod, puteți conecta un dispozitiv nou la unitatea Soundbar. (Apăsați butonul  **PAIR** pe telecomandă sau apăsați și țineți apăsat butonul  (**Sursă**) din partea superioară a sistemului Soundbar timp de mai mult de 5 secunde în timp ce sistemul Soundbar este în modul "BT".)

## OBSERVAȚII

- Dacă atunci când conectați un dispozitiv Bluetooth vi se solicită un cod PIN, introduceți <0000>.
- În modul de conectare Bluetooth, conexiunea Bluetooth se va întrerupe dacă distanța dintre sistemul Soundbar și dispozitivul Bluetooth depășește 10 m.
- Sistemul Soundbar se oprește automat după 20 de minute în starea Ready.
- Sistemul Soundbar ar putea să nu caute sau să nu se conecteze corect la dispozitive prin Bluetooth în următoarele situații:
  - Dacă în vecinătatea sistemului Soundbar este un câmp electric puternic.
  - Dacă două sau mai multe dispozitive Bluetooth sunt asociate simultan cu sistemul Soundbar.
  - Dacă dispozitivul Bluetooth este oprit, nu este găsit sau nu funcționează corect.
- Dispozitivele electronice pot provoca interferențe radio. Dispozitivele care generează unde electromagnetice trebuie ținute la distanță de unitatea principală Soundbar - de exemplu, cuptoarele cu microunde, dispozitivele LAN wireless etc.

## 05 CONECTAREA LA UN DISPOZITIV EXTERN

Conectați-vă la un dispozitiv extern prin intermediul unui cablu sau prin Bluetooth pentru a reda sunetul dispozitivului extern prin intermediul sistemului Soundbar.

### Realizarea unei conexiuni prin cablu optic

BD / DVD player / Set-top box /  
Consolă Jocuri

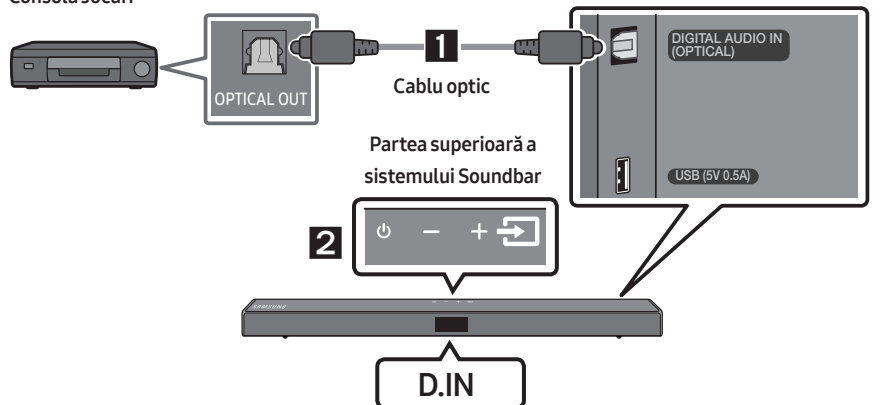

1. Conectați **DIGITAL AUDIO IN (OPTICAL)** de pe unitatea principală la mufa OPTICAL OUT a dispozitivului sursă utilizând un cablu optic.
2. Selectați modul "**D.IN**" apăsând butonul  (**Sursă**) de pe panoul superior sau de pe telecomandă.

## Realizarea unei conexiuni prin cablu HDMI

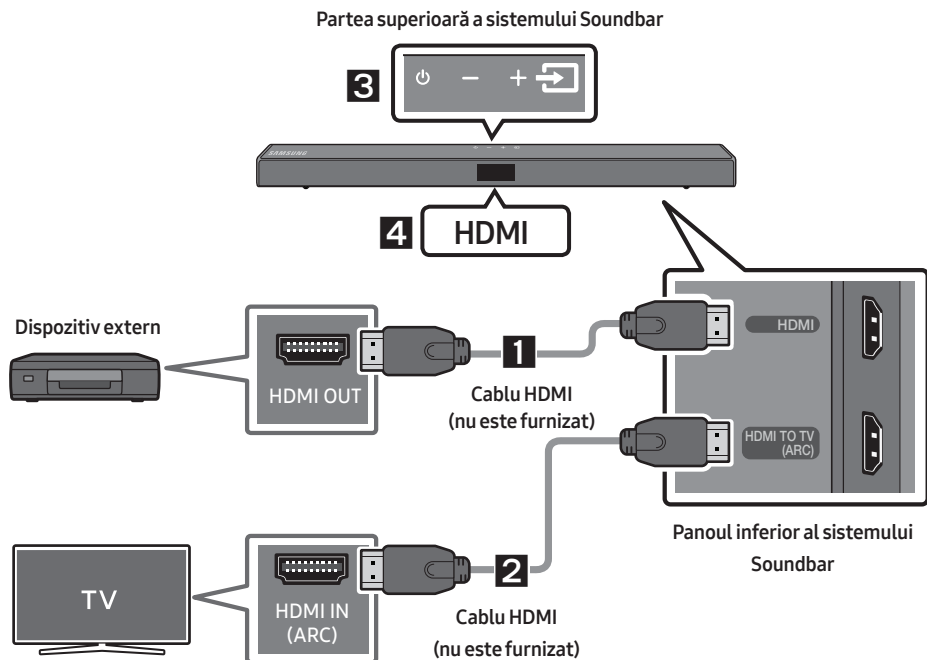

1. Conectați un cablu HDMI (nu este furnizat) de la mufa **HDMI** din spatele produsului la mufa HDMI OUT a dispozitivului digital.
2. Conectați un cablu HDMI (nu este furnizat) de la mufa **HDMI TO TV (ARC)** din partea de jos a produsului la mufa HDMI IN a televizorului.
3. Apăsați butonul  (**Sursă**) de pe panoul superior sau de pe telecomandă, iar apoi selectați **"HDMI"**.
4. Modul **"HDMI"** selectat este afișat pe panoul de afișare al sistemului Soundbar și este redat sunetul.

# 06 CONECTAREA UNUI DISPOZITIV DE STOCARE USB

Puteți asculta fișierele audio de pe dispozitivele de stocare conectate la sistemul Soundbar.

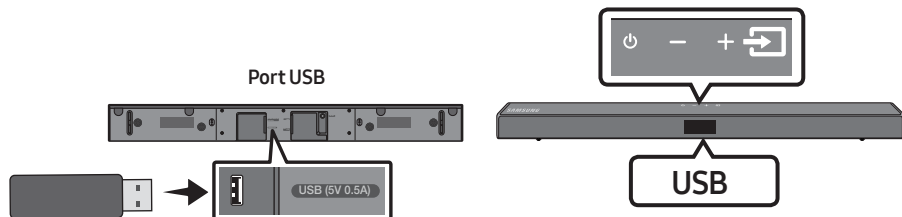

1. Conectați dispozitivul USB la portul USB din partea de jos a produsului.
2. Apăsați butonul  (Sursă) de pe panoul superior sau de pe telecomandă, iar apoi selectați "USB".
3. "USB" apare pe ecranul de afișaj.
4. Ascultați fișierele audio de pe dispozitivele de stocare conectate la sistemul Soundbar.
  - Sistemul Soundbar se închide automat (Auto Power Down) dacă niciun dispozitiv cu port USB nu a fost conectat de mai bine de 20 minute.

## Listă de compatibilitate

Extensie	Codec	Rată de eșantionare	Rată de biți
*.mp3	MPEG 1 Layer2	16 kHz ~ 48 kHz	intre 80 și 320 kbps
	MPEG 1 Layer3	16 kHz ~ 48 kHz	intre 80 și 320 kbps
	MPEG 2 Layer3	16 kHz ~ 48 kHz	intre 80 și 320 kbps
	MPEG 2.5 Layer3	16 kHz ~ 48 kHz	intre 80 și 320 kbps
*.wma	Wave_Format_MSAudio1	16 kHz ~ 48 kHz	intre 56 și 128 kbps
	Wave_Format_MSAudio2	16 kHz ~ 48 kHz	intre 56 și 128 kbps
*.aac	AAC	16 kHz ~ 96 kHz	intre 48 și 320 kbps
	AAC-LC	16 kHz ~ 96 kHz	intre 128 și 192 kbps 5.1 canale 320 kbps
	HE-AAC	24 kHz ~ 96 kHz	intre 48 și 64 kbps 5.1 canale 160 kbps
*.wav	-	16 kHz ~ 48 kHz	până la 3000 kbps
*.ogg	OGG 1.1.0	16 kHz ~ 48 kHz	intre 50 și 500 kbps

- Dacă există prea multe foldere și fișiere stocate pe dispozitivul USB, accesarea și redarea fișierelor prin sistemul Soundbar poate dura mai mult.



# 07 CONECTAREA UNUI DISPOZITIV MOBIL

## Conectarea Prin Bluetooth

Când un dispozitiv mobil este conectat prin Bluetooth, puteți asculta muzică stereo, fără cabluri.

- Conexiunea este limitată la un televizor sau la două dispozitive Bluetooth în același timp.

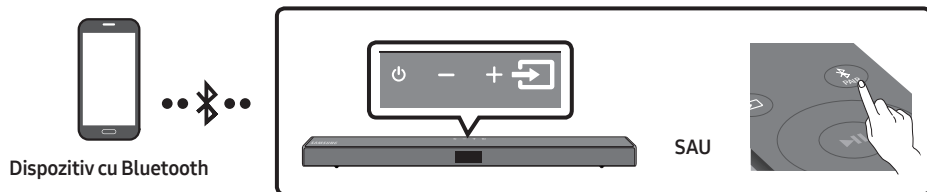

### Conectarea inițială

1. Apăsați butonul **PAIR** de pe telecomandă pentru a activa modul de lucru "BT PAIRING".  
**(SAU)**
  - a. Apăsați butonul **Sursă** de pe panoul superior și apoi selectați "BT".  
"BT" devine "BT PAIRING" în câteva secunde în mod automat sau devine "BT READY" dacă există o înregistrare de conectare.
  - b. Atunci când apare "BT READY", apăsați și țineți apăsat butonul **Sursă** de pe panoul superior al sistemului Soundbar timp de mai mult de 5 secunde pentru a afișa "BT PAIRING".
2. Selectați din listă "[AV] Samsung Soundbar T5-Series".
  - Când sistemul Soundbar este conectat la un dispozitiv prin Bluetooth, pe afișajul frontal va apărea [Numele dispozitivului Bluetooth] → "BT".
3. Puteți asculta muzica pe dispozitivul Bluetooth conectat prin sistemul Soundbar.



### Dacă dispozitivul nu se conectează

- Dacă denumirea sistemului Soundbar conectat anterior (de ex. "[AV] Samsung Soundbar T5-Series") apare pe listă, acesta trebuie șters.
- Apoi repetați pașii de la 1 la 2.

### NOTĂ

- După ce conectați bara de sunet la dispozitiv mobil prima dată, utilizați modul "BT READY" pentru a vă reconecta.

## Care este diferența dintre BT READY și BT PAIRING?

- **BT READY** : În acest mod, puteți căuta televizoare conectate anterior sau puteți conecta un dispozitiv mobil conectat anterior la Soundbar.
- **BT PAIRING** : În acest mod, puteți conecta un dispozitiv nou la Soundbar. (Apăsați butonul  PAIR pe telecomandă sau apăsați și țineți apăsat butonul  (Sursă) din partea superioară a sistemului Soundbar timp de mai mult de 5 secunde în timp ce sistemul Soundbar este în modul "BT".)

## OBSERVAȚII

- Dacă atunci când conectați un dispozitiv Bluetooth vi se solicită un cod PIN, introduceți <0000>.
- În modul de conectare Bluetooth, conexiunea Bluetooth se va întrerupe dacă distanța dintre sistemul Soundbar și dispozitivul Bluetooth depășește 10 m.
- Sistemul Soundbar se oprește automat după 20 de minute în starea Ready.
- Sistemul Soundbar ar putea să nu caute sau să nu se conecteze corect la dispozitive prin Bluetooth în următoarele situații:
  - Dacă în vecinătatea sistemului Soundbar este un câmp electric puternic.
  - Dacă sunt împerecheate simultan mai multe dispozitive Bluetooth cu sistemul Soundbar.
  - Dacă dispozitivul Bluetooth este oprit, nu este găsit sau nu funcționează corect.
- Dispozitivele electronice pot provoca interferențe radio. Dispozitivele care generează unde electromagnetice trebuie ținute la distanță de unitatea principală Soundbar - de exemplu, cuptoarele cu microunde, dispozitivele LAN wireless etc.
- Sistemul Soundbar acceptă date SBC (44,1kHz, 48kHz).
- Conectați numai la dispozitive Bluetooth care acceptă funcția A2DP (AV).
- Nu puteți conecta sistemul Soundbar la un dispozitiv Bluetooth care acceptă numai funcția HF (Hands-free).
- După ce ați împerecheat sistemul Soundbar cu un dispozitiv Bluetooth, dacă selectați "[AV] Samsung Soundbar T5-Series" dintre dispozitivele scanate de sistem, sistemul Soundbar va trece în modul "BT".
  - Disponibil numai dacă sistemul Soundbar apare în lista de dispozitive împerecheate prin Bluetooth. (Dispozitivul Bluetooth și sistemul Soundbar trebuie să fi fost împerecheate anterior.)
- Sistemul Soundbar va apărea între dispozitivele căutate pe dispozitivul Bluetooth numai când pe afișajul acestuia este afișat "BT READY".

## Funcția Bluetooth Power pornită (SOUND MODE)

Dacă un dispozitiv Bluetooth asociat anterior încearcă să se asocieze cu sistemul Soundbar când funcția Bluetooth Power pornită este activată și sistemul Soundbar este pornit, sistemul Soundbar pornește automat.

1. Țineți apăsat butonul **SOUND MODE** mai mult de 5 secunde pe telecomandă când sistemul Soundbar este pornit.
2. "ON-BLUETOOTH POWER" apare pe afișajul sistemului Soundbar.

## Deconectarea dispozitivului Bluetooth de la un sistem Soundbar

Puteți deconecta dispozitivul Bluetooth de la sistemul Soundbar. Pentru instrucțiuni, consultați manualul de utilizare al dispozitivului Bluetooth.

- Sistemul Soundbar va fi deconectat.
- Când sistemul Soundbar este deconectat de la dispozitivul Bluetooth, sistemul Soundbar va afișa “**BT DISCONNECTED**” pe afișajul frontal.

## Deconectarea unității Soundbar de la dispozitivul Bluetooth

Apăsați butonul  (Sursă) de pe panoul superior sau de pe telecomandă, iar apoi schimbați pe orice mod, cu excepția “**BT**”.

- Dispozitivul Bluetooth conectat va aștepta o anumită perioadă de timp pentru un răspuns de la sistemul Soundbar înainte de a întrerupe conexiunea. (Durata de deconectare poate varia, în funcție de dispozitivul Bluetooth)
- Când sistemul Soundbar este deconectat de la dispozitivul Bluetooth, sistemul Soundbar va afișa “**BT DISCONNECTED**” pe afișajul frontal.

### **OBSERVAȚII**

- În modul de conectare Bluetooth, conexiunea Bluetooth se va întrerupe dacă distanța dintre sistemul Soundbar și dispozitivul Bluetooth depășește 10 m.
- Soundbar se oprește automat după 20 de minute în starea Ready.

### **Informații suplimentare despre conexiunea Bluetooth**

Bluetooth este o tehnologie care permite interconectarea rapidă a dispozitivelor compatibile Bluetooth printr-o conexiune fără fir, cu rază scurtă de acțiune.

- Un dispozitiv Bluetooth poate cauza zgomote sau defecțiuni de funcționare când:
  - O parte a corpului se află în contact cu sistemul de transmisie/recepție al dispozitivului Bluetooth sau al sistemului Soundbar.
  - Este supus la variații electrice din cauza diverselor obstacole – pereți, colțuri sau elemente de partiționare a birourilor.
  - Este supus la interferențe electrice din partea unor dispozitive care funcționează pe aceeași frecvență – inclusiv echipamente medicale, cuptoare cu microunde și routere wireless LAN.
- Împerecheați sistemul Soundbar cu dispozitivul Bluetooth de la o distanță mică.
- Cu cât distanța dintre aparatul Soundbar și dispozitivul Bluetooth este mai mare, cu atât calitatea sunetului devine mai slabă. Dacă distanța este mai mare decât raza de operare Bluetooth, conexiunea se va întrerupe.
- În zonele cu calitate scăzută a recepției, conexiunea Bluetooth ar putea să nu funcționeze corect.
- Conexiunea Bluetooth funcționează numai când aparatul este în apropiere unității centrale. Conexiunea va fi întreruptă automat, dacă distanța dintre dispozitive este mai mare decât raza de recepție. Chiar și în interiorul acestei raze de recepție, calitatea sunetului poate fi deteriorată de diverse obstacole – cum ar fi ușile sau pereții.
- Acest dispozitiv wireless poate cauza o interferență electrică în timpul funcționării.

## Conexiunea Bluetooth multiplă

Sistemul Soundbar poate fi conectat la 2 dispozitive Bluetooth în același timp.



1. Conectați sistemul Soundbar la maxim două dispozitive Bluetooth. (Consultați pagina 17)
2. Redați muzică de pe unul dintre dispozitivele Bluetooth conectate în timp ce sunt conectate ambele dispozitive.
3. Pentru a reda muzică de pe dispozitivul Bluetooth "B" în timp ce este redată muzică de pe dispozitivul "A", întrerupeți sau opriți redarea pe dispozitivul "A" și apoi porniți redarea pe dispozitivul "B".
  - Dispozitivul nu va comuta redarea muzicii de pe dispozitivul "B", dacă nu este întreruptă sau oprită redarea pe dispozitivul "A", mai întâi.

## Asociere multiplă prin Bluetooth

### Asocierea mai multor dispozitive la sistemul Soundbar

1. Porniți sistemul Soundbar.
2. Pe orice sursă, apăsați și țineți apăsat pe butonul  (Sursă) din partea de sus a sistemului Soundbar pentru mai mult de 5 secunde; sistemul Soundbar va trece în modul "BT PAIRING", și apoi, din partea laterală a dispozitivului Bluetooth, activați funcția Bluetooth și selectați sistemul Soundbar din lista de dispozitive disponibile, sistemul Soundbar va fi conectat automat la dispozitivul Bluetooth.
3. Un al doilea dispozitiv Bluetooth poate fi asociat și conectat la sistemul Soundbar utilizând aceeași metodă.

Dacă încercați să conectați un al 3-lea dispozitiv, un dispozitiv conectat care nu redă audio va pierde conexiunea Bluetooth, dar tot va fi asociat cu sistemul Soundbar.
4. Utilizând aceeași metodă, puteți asocia până la 8 dispozitive Bluetooth, însă doar ultimele 2 vor rămâne conectate la sistemul Soundbar în același timp.

### OBSERVAȚII





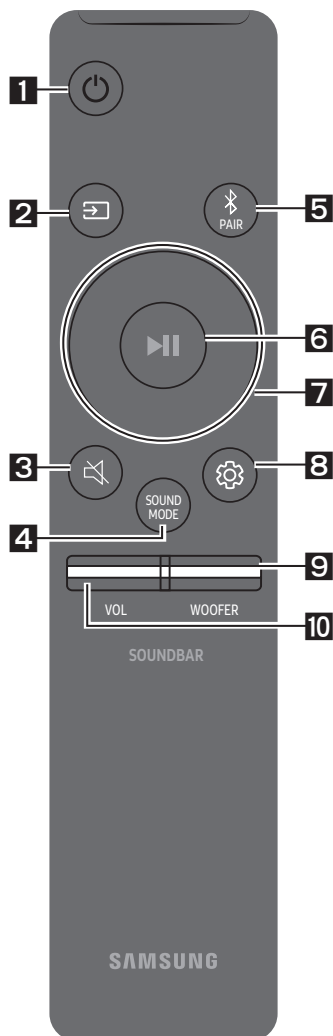

- Doar 1 televizor Samsung sau 2 dispozitive Bluetooth pot fi conectate la sistemul Soundbar în același timp.
- Sistemul Soundbar va fi deconectat de la dispozitivele Bluetooth, atunci când primește o solicitare de conectare de la un televizor Samsung.





# 08 FOLOSIREA TELECOMENZII

## Cum să folosiți telecomanda

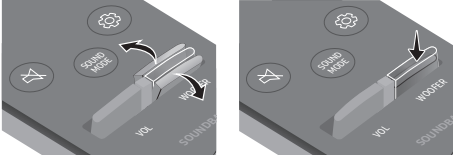

<b>1</b>	 Alimentare	Pornește și oprește sistemul Soundbar.
<b>2</b>	 Sursă	Apăsați pentru a selecta o sursă conectată la sistemul Soundbar.
<b>3</b>	 Anularea unetului	Apăsați butonul  ( <b>Anularea sunetului</b> ) pentru a dezactiva sunetul. Apăsați-l din nou pentru a-l activa din nou.
<b>4</b>	 SOUND MODE	Puteți selecta efectul audio dorit alegând dintre modurile <b>STANDARD</b> , <b>SURROUND SOUND</b> , <b>GAME</b> , <b>SMART</b> sau <b>DTS VIRTUAL:X</b> . <ul style="list-style-type: none"><li>– <b>STANDARD</b> Redă sunetul original.</li><li>– <b>SURROUND SOUND</b> Oferă o gamă mai largă de sunete decât cele standard.</li><li>– <b>GAME</b> Oferă sunete stereoscopice care vă vor integra în mijlocul acțiunii în timpul jocurilor.</li><li>– <b>SMART</b> Analizează conținutul în timp real și oferă, în mod automat, un sunet optim, bazat pe caracteristicile conținutului.</li><li>– <b>DTS VIRTUAL:X</b> Sunet 3D imersiv din orice conținut.</li></ul>

	<ul style="list-style-type: none"> <li>• <b>DRC (Dynamic Range Control)</b> Vă permite să aplicați controlul intervalului dinamic pieselor Dolby Digital. Apăsați și mențineți apăsat butonul <b>SOUND MODE</b> în timp ce unitatea Soundbar este nealimentată pentru a activa sau dezactiva funcția DRC (Dynamic Range Control). Cu DRC pornit, sunetul tare este redus. (Sunetul poate fi distorsionat)</li> <li>• <b>Bluetooth Power</b> Această caracteristică pornește automat Soundbarul când primește o cerere de conectare de la televizor sau de la un dispozitiv Bluetooth conectat anterior. Setarea este activată în mod implicit. <ul style="list-style-type: none"> <li>- Țineți apăsat butonul <b>SOUND MODE</b> timp de cel puțin 5 secunde pentru a dezactiva funcția de Bluetooth Power.</li> </ul> </li> </ul>
<p><b>5</b></p>  <p><b>Bluetooth PAIR</b></p>	<p>Apăsați butonul  <b>PAIR</b>. "BT PAIRING" apare pe afișajul Soundbarului. Puteți conecta unitatea Soundbar la un nou dispozitiv Bluetooth în acest mod, selectând-o din lista de căutare a dispozitivului Bluetooth.</p>
<p><b>6</b></p>  <p><b>Redare/Pauză</b></p>	<p>Apăsați butonul  pentru a opri temporar muzica. Dacă apăsați butonul din nou, muzica va fi redată din nou.</p>
<p><b>7</b></p>  <p><b>Sus/Jos/ Stânga/ Dreapta</b></p>	 <p><b>Apăsați zonele indicate pentru a selecta Sus/Jos/Stânga/Dreapta.</b></p> <p>Apăsați Sus/Jos/Stânga/Dreapta pe buton pentru a selecta sau a seta funcții.</p> <ul style="list-style-type: none"> <li>• <b>Repetă</b> Pentru a folosi funcția Repetă în modul "USB", apăsați butonul <b>Sus</b>.</li> <li>• <b>Omitere melodie</b> Apăsați butonul <b>Dreapta</b> pentru a selecta următoarea melodie. Apăsați butonul <b>Stânga</b> pentru a selecta melodia anterioară.</li> <li>• <b>ID SET</b> Apăsați și mențineți apăsat butonul <b>Sus</b> timp de 5 secunde pentru a finaliza <b>ID SET</b> (când vă conectați la un element auxiliar).</li> </ul>

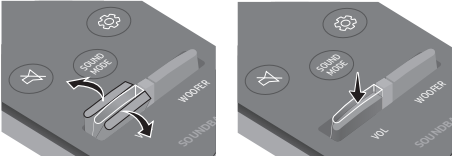
	<ul style="list-style-type: none"> <li>• <b>Funcția de restricționare a volumului</b> Pentru a vă proteja auzul, funcția de Restricționare a volumului limitează volumul la 20 dacă activați Soundbar atunci când volumul este setat la peste 20. <ul style="list-style-type: none"> <li>– Valoarea implicită pentru funcția de Restricționare a volumului este Dezactivat. Trebuie să porniți funcția pentru a o activa.</li> <li>– Când este pornită, funcția de Restricționare a volumului rămâne pornită chiar și atunci când alimentarea este oprită.</li> <li>– Pentru a porni sau opri Restricționarea volumului, apăsați și mențineți apăsat butonul <b>Jos</b> de pe telecomandă timp de 5 secunde. Dacă Restricționarea volumului este oprită, pe afișajul frontal apare mesajul “<b>V FREE</b>”. Când funcția este pornită, apare “<b>V LOCK</b>”.</li> </ul> </li> </ul>
<p><b>8</b></p>  <p><b>Controlul sunetului</b></p>	<p>Puteți selecta dintre <b>TREBLE</b>, <b>BASS</b>, sau <b>AUDIO SYNC</b>.</p> <ul style="list-style-type: none"> <li>• Pentru a controla volumul sunetelor înalte sau joase, apăsați butonul <b>Controlul sunetului</b> pentru a selecta <b>TREBLE</b> sau <b>BASS</b>, iar apoi reglați volumul între -6 și +6 utilizând butoanele <b>Sus/Jos</b>.</li> <li>• Mențineți apăsat butonul  (<b>Controlul sunetului</b>) timp de aproximativ 5 secunde pentru a regla sunetul pe fiecare bandă de frecvență. Se pot selecta 150 Hz, 300 Hz, 600 Hz, 1,2 kHz, 2,5 kHz, 5 kHz și 10 kHz folosind butoanele <b>Stânga/Dreapta</b>, fiecare putând fi reglat între -6 și +6 prin folosirea butoanelor <b>Sus/Jos</b>.</li> <li>• Dacă semnalul video de pe televizor și semnalul audio de la sistemul Soundbar nu sunt sincronizate, apăsați butonul <b>Controlul sunetului</b> pentru a selecta <b>AUDIO SYNC</b>, iar apoi setați decalajul audio între 0 și 300 milisecunde cu ajutorul butoanelor <b>Sus/Jos</b>. (Opțiunea nu este disponibilă în modul “<b>USB</b>” sau “<b>BT</b>”).</li> <li>• <b>AUDIO SYNC</b> este disponibilă numai în anumite funcții.</li> </ul>
<p><b>9</b></p>  <p><b>WOOFER</b></p>	 <p>Deplasați butonul <b>WOOFER</b> înainte sau înapoi pentru a ajusta volumul subwooferului de la -12 sau între -6 și +6. Pentru setarea pe 0 a nivelului de volum al subwoofer-ului, apăsați butonul.</p>
<p><b>10</b></p>  <p><b>VOL</b></p>	 <p>Deplasați butonul <b>VOL</b> înainte sau înapoi pentru a ajusta volumul.</p> <ul style="list-style-type: none"> <li>• <b>Anularea sunetului</b> Apăsați butonul <b>VOL</b> pentru anularea sunetului. Apăsați-l din nou pentru a-l activa din nou.</li> </ul>

## Reglarea volumului unității Soundbar cu telecomandă televizorului

Dacă dețineți un TV Samsung, puteți regla volumul unității Soundbar folosind telecomanda prin infraroșu care v-a fost furnizată împreună cu TV-ul Samsung.

Folosiți mai întâi meniul TV pentru setarea sunetului de pe TV-ul dvs. Samsung către boxe externe, apoi folosiți telecomandă dvs. Samsung pentru a controla volumul unității Soundbar. Pentru informații suplimentare, consultați manualul de utilizare al TV-ului. Modul implicit al acestei funcții este controlul prin telecomandă unui TV Samsung. Dacă TV-ul dvs. este un model diferit, urmați instrucțiunile de mai jos pentru a modifica setările acestei funcții.

1. Opriti unitatea Soundbar.

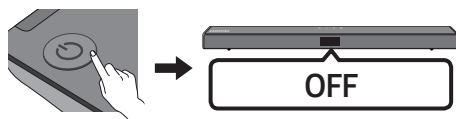

2. Dacă nu doriți să folosiți această funcție, mențineți apăsat butonul **WOOFER** timp de 5 secunde în mod repetat până când mesajul **"OFF-TV REMOTE"** este afișat pe ecran.

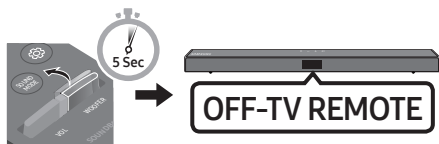

3. Dacă doriți să reglați unitatea Soundbar cu telecomanda televizorului, mențineți apăsat butonul **WOOFER** timp de 5 secunde în mod repetat până când mesajul **"ALL-TV REMOTE"** este afișat pe ecran. Apoi, utilizați meniul televizorului pentru a selecta difuzoarele externe.

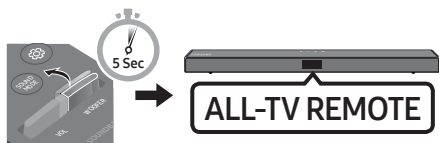

4. Dacă nu doriți să vă reîntoarceți la modul implicit de utilizare a unității Soundbar (controlată printr-o telecomandă TV Samsung), mențineți apăsat butonul **WOOFER** timp de 5 secunde în mod repetat până când mesajul **"SAMSUNG-TV REMOTE"** este afișat pe ecran.

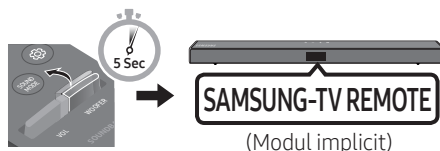

- De fiecare dată când trageți butonul **WOOFER** în sus și mențineți poziția timp de 5 secunde, modul se schimbă în următoarea ordine: **"SAMSUNG-TV REMOTE"** (Modul implicit) → **"OFF-TV REMOTE"** → **"ALL-TV REMOTE"**.
- Este posibil ca această funcție să nu fie disponibilă, în funcție de telecomandă.
- Producători care acceptă această funcție: VIZIO, LG, Sony, Sharp, PHILIPS, PANASONIC, TOSHIBA, Hisense, RCA



## Folosirea butoanelor ascunse (butoane cu mai multe funcții)

Buton ascuns		Pagină de referință
Buton telecomandă	Funcție	
WOOFER (Sus)	Telecomanda televizorului Pornit/Oprit (Standby)	Pagina 24
Stânga	Conectarea automată a televizorului activată/dezactivată (BT pregătit)	Pagina 13
Sus	ID SET (Standby)	Pagina 22
Jos	Restricționarea volumului Pornit/Oprit (Standby)	Pagina 23
 (Controlul sunetului)	EQ 7 benzi	Pagina 23
SOUND MODE	DRC ON/OFF (Standby)	Pagina 22
	Bluetooth Power	Pagina 22

## Specificațiile de ieșire pentru diferite moduri de efecte de sunet

Efect		Intrare	Ieșire	
			Fără kitul wireless de boxe spate	Cu kitul wireless de boxe spate
 <b>SOUND MODE</b>	STANDARD	2.0 canale	2.1 canale	4.1 canale
		5.1 canale	2.1 canale	4.1 canale
	SURROUND SOUND	2.0 canale	2.1 canale	4.1 canale
		5.1 canale	2.1 canale	4.1 canale
	GAME	2.0 canale	2.1 canale	4.1 canale
		5.1 canale	2.1 canale	4.1 canale
	SMART	2.0 canale	2.1 canale	4.1 canale
		5.1 canale	2.1 canale	4.1 canale
	DTS VIRTUAL:X	2.0 canale	2.1 canale	4.1 canale
		5.1 canale	2.1 canale	4.1 canale

- Kitul Samsung wireless de boxe spate poate fi achiziționat separat. Pentru achiziționarea unui kit, contactați furnizorul de la care ați achiziționat sistemul Soundbar.

# 09 INSTALAREA SUPPORTULUI DE PERETE

## Precauții la instalare

- Instalați numai pe un perete vertical.
- Evitați temperatura sau umiditatea ridicată la locația de instalare.
- Verificați duritatea peretelui și dacă acesta este suficient de dur pentru a susține greutatea sistemului. În caz contrar, ranforșați-l sau montați sistemul pe un alt perete.
- Achiziționați și utilizați șuruburi și dibluri adecvate pentru perețele pe care montați sistemul (rigips, metal, lemn, etc.). Dacă este posibil, fixați șuruburile de montat în grinzi.
- Achiziționați șuruburile de fixare pe perete în funcție de tipul și grosimea peretelui pe care montați sistemul Soundbar.
  - Diametru: M5
  - Lungime: 35 mm sau mai mult recomandat.
- Conectați cablurile între unitate și dispozitivele externe înainte de a fixa unitatea Soundbar pe perete.
- Oprii echipamentul și scoateți-l din priză înainte de instalare. În caz contrar, există risc de electrocutare.

## Componente pentru montarea pe perete



### Ghidaj de montare pe perete



Șurub suport



Șurub



Suport de fixare pe perete

1. Plasați **Ghidaj de montare pe perete** pe suprafața peretelui.
  - **Ghidaj de montare pe perete** trebuie să fie în poziție orizontală perfectă.
  - Dacă montați televizorul pe perete, instalați unitatea Soundbar la cel puțin 5 cm sub televizor.



↕ 5cm sau mai mult

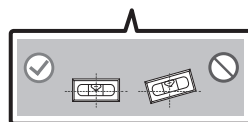
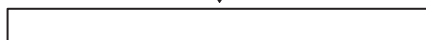

2. Aliniați **Linia centrală a Ghidajul de montare pe perete** cu centrul televizorului (dacă montați unitatea Soundbar sub televizor), apoi fixați **Ghidaj de montare pe perete** pe perete utilizând bandă adezivă.

- Dacă nu montați sub un televizor, plasați **Linie centrală** în centrul zonei de instalare.

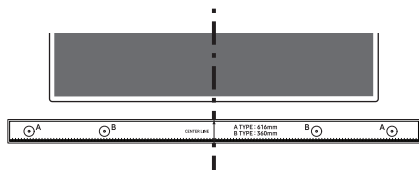

Linie centrală

3. Introduceți vârful unui stilou sau al unui creion ascuțit prin centrul imaginilor **B-TYPE** la fiecare capăt al ghidajului pentru a marca găurile pentru șuruburile de susținere, apoi scoateți **Ghidaj de montare pe perete**.

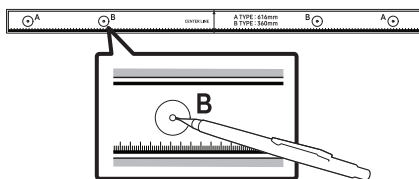

4. Utilizând un burghiu de dimensiune corespunzătoare, realizați o gaură în perete în dreptul fiecărei marcaj.
- Dacă marcajele nu corespund cu pozițiile bolțurilor, asigurați-vă că introduceți ancorele sau diblurile Molly în găuri înainte de a introduce șuruburile de susținere. Dacă utilizați ancore sau dibluri Molly, asigurați-vă că găurile pe care le realizați sunt suficient de mari pentru ancorele sau diblurile Molly utilizate.

5. Împingeți un șurub (nu este furnizat) prin fiecare **Șurub suport**, apoi înșurubați bine fiecare șurub în câte o gaură pentru șurubul de susținere.

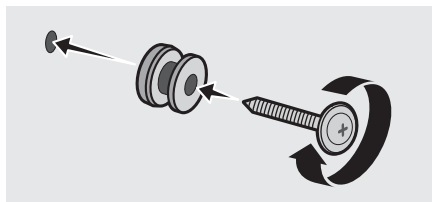

6. Instalați cele 2 **Suport de fixare pe perete** în orientarea corectă în partea de jos a sistemului Soundbar, folosind 2 **Șuruburi**.

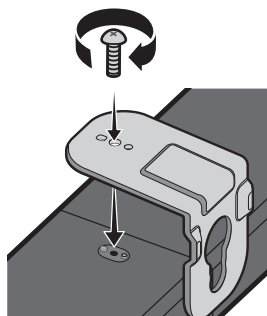

- Când asamblați, asigurați-vă că piesele de susținere ale **Suporturilor pentru perete** se află în spatele părții din spate a sistemului Soundbar.

Spatele sistemului Soundbar

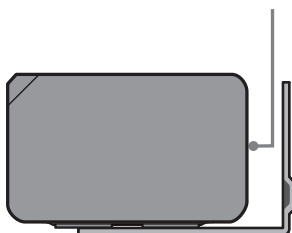

Capătul din dreapta al sistemului Soundbar

7. Instalați sistemul Soundbar cu **Supporturilor pentru perete** suspendând **Supporturilor pentru perete** de **Șuruburi de suport** pe perete.

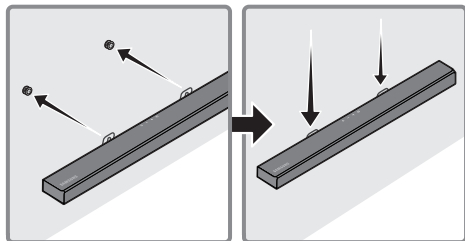

8. Glisați sistemul Soundbar în jos așa cum se arată mai jos pentru ca **Suport de fixare pe perete** să se sprijine bine pe **Șurub suport**.
- Introduceți **Șurub suport** în partea mai lată (inferioară) a **Suport de fixare pe perete**, și apoi glisați **Suport de fixare pe perete** în jos pentru ca **Suport de fixare pe perete** să se sprijine bine pe **Șurub suport**.

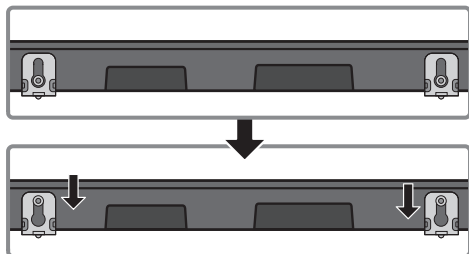

## 10 ACTUALIZARE SOFTWARE

Samsung ar putea oferi în viitor actualizări pentru firmware-ul sistemului Soundbar.

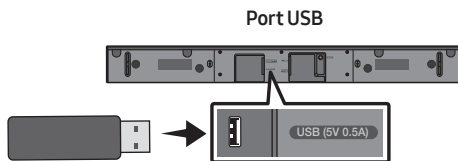

Dacă este disponibilă o actualizare, puteți actualiza firmware-ul prin conectarea unui dispozitiv USB cu versiunea de actualizare firmware la portul USB al sistemului Soundbar. Pentru informații suplimentare despre descărcarea fișierelor de actualizare, vizitați site-ul web Samsung Electronics la adresa ([www.samsung.com](http://www.samsung.com) → Support).

Apoi, selectați tipul de produs sau introduceți numărul de model al sistemului Soundbar, selectați opțiunea Software și aplicații, iar apoi Descărcări. Rețineți că numele opțiunilor pot varia.

### Verificarea versiunii firmware

1. Oprii sistemul Soundbar.
2. Apăsați și țineți apăsat butonul  (**Controlul sunetului**) de pe telecomandă timp de 5 secunde.
3. Fiecare versiune apare în următoarea ordine pe afișajul sistemului Soundbar. (Versiune software → HDMI → Tx → Rx )
  - **Tx** : Modulul Tx wireless din Soundbar.
  - **Rx** : Modulul Rx wireless din Subwoofer.
  - **AFIȘAJUL VERSIUNII R2**
    - R2--- spate neconectat
    - R2xxx spate conectat

## Procedura de actualizare

**Important:** Funcția de actualizare șterge toate setările utilizatorului. Vă recomandăm să vă notați setările pentru a le putea reseta cu ușurință după actualizare. Rețineți că actualizarea firmware-ului resetează și conexiunea subwoofer-ului.

1. Conectați o unitate USB la portul USB al calculatorului dumneavoastră.  
**Important:** Asigurați-vă că nu există fișiere cu muzică pe unitatea USB. Acest lucru poate cauza eșuarea actualizării de firmware.
2. Accesați site-ul web Samsung la (samsung.com) → Selectați Introduceți numărul de model și introduceți modelul sistemului Soundbar. Selectați Manuale și descărcări și descărcați cel mai recent fișier software.
3. Salvați software-ul descărcat pe o memorie USB și selectați "Extrage aici" pentru a dezarhiva folderul.
4. Opriți sistemul Soundbar și conectați stick-ul USB, care conține actualizarea de software, la portul USB.
5. Porniți sistemul Soundbar și comutați sursa la modul „USB”. În decurs de 3 minute, se va afișa „UPDATE” și va începe actualizarea. Când actualizarea se încheie, sistemul Soundbar se oprește.
6. Porniți sistemul Soundbar și apăsați butonul **-/+ (Volum)** de pe panoul superior timp de 5 secunde. Mesajul „INIT” apare pe ecran și apoi sistemul Soundbar se oprește. Actualizarea este încheiată.
  - Acest produs are o funcție DUAL BOOT. Dacă firmware-ul nu se actualizează, puteți actualiza firmware-ul din nou.
7. Restaurați setările pe Soundbar.

## Dacă nu se afișează UPDATE

1. Opriți sistemul Soundbar, deconectați și reconectați dispozitivul de stocare USB care conține fișierele de actualizare la portul USB al sistemului Soundbar.
2. Deconectați cablul de alimentare al sistemului Soundbar, reconectați-l, apoi porniți sistemul Soundbar.

### OBSERVAȚII

- Este posibil ca actualizarea firmware-ului să nu funcționeze corect dacă fișierele audio acceptate de sistemul Soundbar sunt stocate pe dispozitivul de stocare USB.
- Nu conectați alimentarea sau scoateți dispozitivul USB în timp ce se aplică actualizările. Unitatea principală se oprește automat după încheierea actualizării firmware-ului.
- După finalizarea actualizării, este inițializată procedura Soundbar de configurare la nivel utilizator pentru a vă putea reseta setările. Vă recomandăm să notați setările pentru a le putea reseta ușor după actualizare. Rețineți că actualizarea firmware-ului resetează și conexiunea subwoofer-ului. În cazul în care conexiunea la subwoofer nu este restabilită automat după actualizare, consultați pagina 6. Dacă actualizarea software-ului eșuează, verificați dacă memoria USB este defectă.
- Utilizatorii de sisteme Mac OS trebuie să utilizeze MS-DOS (FAT) ca format USB.
- Este posibil ca actualizarea prin USB să nu fie disponibilă, în funcție de producătorul dispozitivului de stocare.

# 11 DEPANARE

Înainte de a solicita service, verificați următoarele.

## Unitatea nu poate fi pornită.

### Este cablul de alimentare introdus ferm în priză de perete și în adaptorul de alimentare?

- Deconectați și reconectați cablul de alimentare la priză de perete și la adaptorul de alimentare, pentru a vă asigura că conexiunea este sigură.

### Este adaptorul de alimentare conectat ferm la unitatea principală?

- Deconectați adaptorul de alimentare de la Soundbar și reconectați-l, pentru a vă asigura că conexiunea este fermă și sigură.

## O funcție nu operează când butonul este apăsat.

### Există electricitate statică în atmosferă?

- Scoateți cablul de alimentare și reconectați-l.

## Sunetul este discontinuu în modul BT.

- Consultați secțiunile de conectare prin Bluetooth, de la pagina 12 la 17.

## Nu este emis niciun sunet.

### Funcția Anularea sunetului este activată?

- Apăsați butonul  (Anularea sunetului) pentru a anula funcția de dezactivare a sunetului.

### Volumul este dat la minim?

- Reglați Volumul.

## Telecomanda nu funcționează.

### Bateriile sunt consumate?

- Înlocuiți-le cu altele noi.

### Distanța dintre telecomandă și unitatea principală Soundbar este prea mare?

- Aduceți telecomanda mai aproape de unitatea principală Soundbar.

## LED-ul roșu de pe subwoofer se aprinde intermitent iar subwooferul nu emite niciun semnal sonor.

### Vă puteți confrunta cu această problemă atunci când subwooferul nu este conectat la unitatea principală Soundbar.

- Încercați să vă conectați din nou la subwooferul dvs. (Consultați pagina 6.)

## Subwooferul vibrează și emite sunete prea joase.

### Încercați să reglați vibrațiile subwooferului dvs.

- Deplasați butonul **WOOFER** de pe telecomandă înainte sau înapoi pentru a ajusta nivelul subwooferului. (la -12, sau între -6 ~ +6).

## 12 LICENȚĂ



Manufactured under license from Dolby Laboratories. Dolby, Dolby Audio, and the double-D symbol are trademarks of Dolby Laboratories.



For DTS patents, see <http://patents.dts.com>. Manufactured under license from DTS Licensing Limited. DTS, the Symbol, DTS in combination with the Symbol, DTS and the Symbol together, Virtual:X, the DTS Virtual:X logo, and DTS 2.0 Channel are registered trademarks or trademarks of DTS, Inc. in the United States and/or other countries. © DTS, Inc. All Rights Reserved.



The terms HDMI and HDMI High-Definition Multimedia Interface, and the HDMI Logo are trademarks or registered trademarks of HDMI Licensing LLC in the United States and other countries.



The Bluetooth® word mark and logos are registered trademarks owned by the Bluetooth SIG, Inc. and any use of such marks by Samsung Electronics Co., Ltd. is under license. Other trademarks and trade names are those of their respective owners.

## 13 NOTIFICARE DE LICENȚĂ OPEN SOURCE

Pentru a trimite întrebări și solicitări referitoare la software-ul open source, contactați Samsung prin e-mail ([oss.request@samsung.com](mailto:oss.request@samsung.com)).

## 14 NOTĂ IMPORTANTĂ DESPRE SERVICE

- Figurile și ilustrațiile din acest manual pentru utilizator au rol consultativ și pot diferi de aspectul efectiv al aparatului.
- Se poate percepe o taxă administrativă în următoarele situații:
  - (a) un inginer este chemat la solicitarea dvs. și aparatul nu prezintă niciun defect (rezultă că nu ați citit manualul de utilizare).
  - (b) duceți unitatea la un centru de reparații și aparatul nu prezintă niciun defect (rezultă că nu ați citit manualul de utilizare).
- Cuantumul acestei taxe administrative vă va fi comunicat înainte de efectuarea oricărei vizite la domiciliu sau la locul de muncă.

# 15 SPECIFICAȚII ȘI SUGESTII

## Specificații

Nume model	HW-T550
USB	5V/0,5A
Greutate	2,1 kg
Dimensiuni (L x Î x A)	860,0 x 55,0 x 85,0 mm
Interval temperatură de funcționare	0°C la +45°C
Interval umiditate de funcționare	10 % la 75 %
AMPLIFICATOR Putere de ieșire nominală	160W(40Wx4)
Format de fișiere acceptate (Sunetul DTS 2.0 și DTS Virtual:X este redat în format DTS.)	LPCM 2ch, Dolby Audio™ (compatibil Dolby® Digital), DTS
PUTEREA DE ALIMENTARE A DISPOZITIVULUI WIRELESS Puterea maximă a transmițătorului BT Puterea maximă a transmițătorului SRD	100 mW la 2,4 GHz – 2,4835 GHz 25 mW la 5,725 GHz – 5,825 GHz

Nume subwoofer	PS-WR55D
Greutate	5,0 kg
Dimensiuni (L x Î x A)	200,6 x 353,0 x 290,0 mm
AMPLIFICATOR Putere de ieșire nominală	160W
PUTEREA DE ALIMENTARE A DISPOZITIVULUI WIRELESS Puterea maximă a transmițătorului SRD	25 mW la 5,725 GHz – 5,825 GHz

Consum total de energie electrică în standby (W)	2,0W
Bluetooth Metodă de activare a portului	Țineți apăsat butonul <b>SOUND MODE</b> timp de cel puțin 5 secunde pentru a dezactiva funcția de Bluetooth Power.

## OBSERVAȚII

- Samsung Electronics Co., Ltd își rezervă dreptul de a modifica specificațiile fără înștiințare.
- Greutatea și dimensiunile sunt aproximative.



- Prin prezenta, Samsung Electronics declară faptul că acest echipament respectă Directiva 2014/53/EU.



Textul complet al declarației de conformitate EU este disponibil la următoarea adresă de internet: <http://www.samsung.com> accesați Asistență > Căutați asistență pentru produs și introduceți numele modelului.  
Echipamentul poate fi funcționa și în țările europene.



#### [Dispoziții privind eliminarea corectă a bateriilor acestui produs]

#### **(Aplicabil în țări cu sisteme de colectare separate)**

Acest marcaj de pe baterie, de pe manualul de utilizare sau de pe ambalaj indică faptul că bateriile acestui produs nu trebuie eliminate împreună cu alte deșeuri menajere la sfârșitul ciclului lor de viață. Dacă sunt marcate, simbolurile chimice Hg, Cd sau Pb indică faptul că bateria conține mercur, cadmiu sau plumb peste nivelurile de referință prevăzute în Directiva CE 2006/66.

În cazul în care bateriile nu sunt eliminate corespunzător, aceste substanțe pot fi dăunătoare pentru sănătatea omului sau pentru mediu.

În vederea protejării resurselor naturale și a promovării refolosirii materialelor, vă rugăm să separați bateriile de celelalte tipuri de deșeuri și să le reciclați prin intermediul sistemului gratuit de returnare a bateriilor la nivel local.



#### **Cum se elimină corect acest produs**

#### **(Deșeuri de echipamente electrice și electronice)**

#### **(Aplicabil în țări cu sisteme de colectare separate)**

Acest simbol de pe produs, accesorii și documentație indică faptul că produsul și accesoriile sale electronice (încărcător, căști, cablu USB) nu trebuie eliminate împreună cu alte deșeuri menajere la finalul duratei lor de utilizare. Dat fiind că eliminarea necontrolată a deșeurilor poate dăuna mediului înconjurător sau sănătății umane, vă rugăm să separați aceste articole de alte tipuri de deșeuri și să le reciclați în mod responsabil, promovând astfel reutilizarea durabilă a resurselor materiale.

Utilizatorii casnici trebuie să-l contacteze pe distribuitorul care le-a vândut produsul sau să se intereseze la autoritățile locale unde și cum pot să ducă aceste articole pentru a fi reciclate în mod ecologic.

Utilizatorii comerciali trebuie să-și contacteze furnizorul și să consulte termenii și condițiile din contractul de achiziție. Acest produs și accesoriile sale electronice nu trebuie eliminate împreună cu alte deșeuri comerciale.

Pentru informații despre angajamentele Samsung privind mediul și despre obligațiile de reglementare specifice produsului, de ex. REACH, WEEE, Baterii, accesați:

[http://www.samsung.com/uk/aboutsamsung/samsungelectronics/corporatecitizenship/data\\_corner.html](http://www.samsung.com/uk/aboutsamsung/samsungelectronics/corporatecitizenship/data_corner.html)

#### **REGULAMENTUL (UE) 2019/1782 AL COMISIEI**

Cerințe în materie de proiectare ecologică aplicabile surselor de alimentare externe :

[www.samsung.com/global/ecodesign\\_component](http://www.samsung.com/global/ecodesign_component)







# SIGURNOSNE INFORMACIJE

## SIGURNOSNA UPOZORENJA

DA BISTE SMANJILI OPASNOST OD ELEKTRIČNOG UDARA, NE SKIDAJTE POKLOPAC (ILI ZADNJU PLOČU).

UNUTRA SE NE NALAZE DELOVI KOJI SE MOGU SERVISIRATI. SERVISIRANJE POVERITE KVALIFIKOVANOM OSOBLJU SERVISA.

Pogledajte tabelu u nastavku za objašnjenje simbola koje možete naći na svom Samsung proizvodu.

	<b>OPREZ</b> <b>OPASNOST OD</b> <b>ELEKTRIČNOG UDARA.</b> <b>NE OTVARATI.</b>	
	Ovaj simbol ukazuje na to da je unutar uređaja prisutan visoki napon. Svaka vrsta kontakta sa unutrašnjim komponentama ovog uređaja predstavlja opasnost.	
	Ovaj simbol ukazuje na to da se uz proizvod isporučuje važna dokumentacija koja se odnosi na rukovanje i održavanje.	
	Proizvod klase II: Ovaj simbol označava da povezivanje na zaštitno električno uzemljenje nije neophodno. Ako ovaj simbol ne postoji na proizvodu sa kablom za napajanje, proizvod MORA da ima pouzdanu vezu sa zaštitnim uzemljenjem.	
	Naizmjenična struja: Ovaj simbol označava da naizmjeničnu struju.	
	Jednosmerna struja: Ovaj simbol označava da jednosmernu struju.	
	Oprez, videti uputstva za upotrebu: Ovaj simbol upućuje korisnika da u korisničkom priručniku pročita dodatne informacije u vezi sa bezbednošću.	

## UPOZORENJE

- Da biste smanjili opasnost od požara ili električnog udara, ne izlažite ovaj proizvod kiši ili vlazi.

## OPREZ

- DA BISTE SPREČILI ELEKTRIČNI UDAR, ŠIROKI KONTAKT UTIKAČA USKLADITE SA ŠIROKIM KONTAKTOM UTIČNICE I UMETNITE DO KRAJA.
- Ovaj aparat mora uvek da bude povezan na AC utičnicu sa zaštitnim uzemljenjem.
- Da biste iskopčali aparat sa električne mreže, morate izvući utikač iz mrežne utičnice, pa će mrežni utikač biti slobodan.
- Ne izlažite aparat kapanju ili prskanju. Ne stavljajte na aparat predmete napunjene tečnostima, kao što su vaze.
- Da biste potpuno isključili ovaj aparat, morate izvući utikač iz zidne utičnice. Zbog toga utikač mora u svakom trenutku da bude pristupačan.

# MERE OPREZA

1. Proverite da li je napajanje naizmeničnom strujom u vašoj kući u skladu sa zahtevima za napajanje navedenim na identifikacionoj nalepnici koja se nalazi sa donje strane proizvoda. Proizvod instalirajte horizontalno, na odgovarajućoj podlozi (nameštaj), tako da oko njega ima dovoljno prostora za ventilaciju 7-10 cm. Uverite se da otvori za ventilaciju nisu pokriveni. Ne stavljajte uređaj na pojačala ili drugu opremu koja može da se zagreje. Ovaj uređaj je namenjen za stalnu upotrebu. Da biste u potpunosti isključili uređaj, isključite AC priključak iz zidne utičnice. Isključite uređaj ako ne nameravate da ga koristite u dužem vremenskom periodu.
2. Za vreme grmljavine izvucite mrežni utikač iz utičnice. Pikovi napona zbog grmljavine mogu oštetiti uređaj.
3. Ne izlažite uređaj direktnom sunčevom zračenju ili drugim izvorima toplote. To može da dovede do pregrevanja i kvara uređaja.
4. Zaštitite proizvod od vlage (tj. vaza) i prevelike toplote (npr. kamin) ili opreme koja stvara jaka magnetna ili električna polja. Iskopčajte mrežni kabl iz mrežnog izvora (utičnice) ako uređaj ne funkcioniše pravilno. Ovaj proizvod nije namenjen za industrijsku upotrebu. Ovaj proizvod koristite samo za ličnu upotrebu. Ako je vaš proizvod čuvan na hladnom mestu može da se javi kondenzacija. Ako se uređaj transportuje zimi, pre korišćenja sačekajte oko 2 sata da uređaj postigne sobnu temperaturu.

5. Baterije koje se koriste sa ovim proizvodom sadrže hemikalije koje su štetne po okolinu. Ne stavljajte baterije u kućni otpad. Nemojte odlagati baterije u vatru. Nemojte kratkospajati, rastavljati niti previše zagrevati baterije. U slučaju nepravilne zamene baterija postoji opasnost od eksplozije. Baterije zamenite isključivo novim baterijama istog tipa.

## O OVOM PRIRUČNIKU

Ovaj korisnički priručnik ima dva dela: ovaj jednostavan papirni KORISNIČKI PRIRUČNIK i detaljan KOMPLETAN PRIRUČNIK koji možete da preuzmete.



### KORISNIČKI PRIRUČNIK

Pogledajte ovaj priručnik za bezbednosna uputstva, postavljanje proizvoda, komponente, povezivanje i specifikacije proizvoda.



### KOMPLETAN PRIRUČNIK

Možete da pristupite KOMPLETAN PRIRUČNIK na internet centru za korisničku podršku kompanije Samsung skeniranjem QR koda. Da biste videli priručnik na vašem PC računaru ili mobilnom uređaju, preuzmite priručnik u formatu dokumenta sa internet stranice kompanije Samsung.  
(<http://www.samsung.com/support>)

Dizajn i specifikacije mogu da se promene bez prethodnog obaveštenja.

# SADRŽAJI

<b>01</b>	<b>Provera Kompenenata</b>	<b>2</b>
	Stavljanje baterija pre korišćenja daljinskog upravljača (2 AA baterije)	2
<b>02</b>	<b>Pregled Proizvoda</b>	<b>3</b>
	Prednji panel / gornji panel uređaja Soundbar	3
	Panel na donjem delu uređaja Soundbar	4
<b>03</b>	<b>Povezivanje Uređaja Soundbar</b>	<b>5</b>
	Povezivanje električnog napajanja	5
	Povezivanje uređaja Soundbar sa sabvuferom	6
	– Automatsko povezivanje sabvufera i uređaja Soundbar	6
	– Ručno povezivanje sabvufera ukoliko je automatsko povezivanje neuspešno	7
	Povezivanje SWA-8500S (prodaje se odvojeno) sa uređajem Soundbar	8
<b>04</b>	<b>Povezivanje sa Televizorom</b>	<b>10</b>
	Metoda 1. Povezivanje pomoću kabla	10
	– Povezivanje pomoću optičkog kabla	10
	– Povezivanje televizora pomoću HDMI kabla	11
	Metoda 2. Bežično povezivanje	12
	– Povezivanje televizora putem Bluetooth veze	12
<b>05</b>	<b>Povezivanje sa Spoljnim Uređajem</b>	<b>14</b>
	Povezivanje pomoću optičkog kabla	14
	Povezivanje pomoću HDMI kabla	15
<b>06</b>	<b>Povezivanje USB Uređaja za Skladištenje</b>	<b>16</b>

<b>07</b>	<b>Povezivanje sa Mobilnim Uređajem</b>	<b>17</b>
	Povezivanje putem Bluetooth veze	17
<b>08</b>	<b>Korišćenje Daljinskog Upravljača</b>	<b>21</b>
	Kako da koristite daljinski upravljač	21
	Podешavanje jačine zvuka uređaja Soundbar pomoću daljinskog upravljača televizora	24
	Korišćenje skrivenih dugmadi (dugmadi sa više funkcija)	25
	Specifikacije izlaza za različite režime zvučnih efekata	25
<b>09</b>	<b>Postavljanje Zidnog Nosača</b>	<b>26</b>
	Mere predostrožnosti za postavljanje	26
	Komponente zidnog nosača	26
<b>10</b>	<b>Ažuriranje Softvera</b>	<b>28</b>
	Kako proveriti verziju firmvera	28
	Postupak ažuriranja	29
	Ako nije prikazano „UPDATE“	29
<b>11</b>	<b>Rešavanje Problema</b>	<b>30</b>
<b>12</b>	<b>Licenca</b>	<b>31</b>
<b>13</b>	<b>Obaveštenje o Licenci Otvorenog Izvornog Koda</b>	<b>31</b>
<b>14</b>	<b>Važna Napomena o Servisiranju</b>	<b>31</b>
<b>15</b>	<b>Specifikacije i Vodič</b>	<b>32</b>
	Specifikacije	32

# 01 PROVERA KOMPONENATA

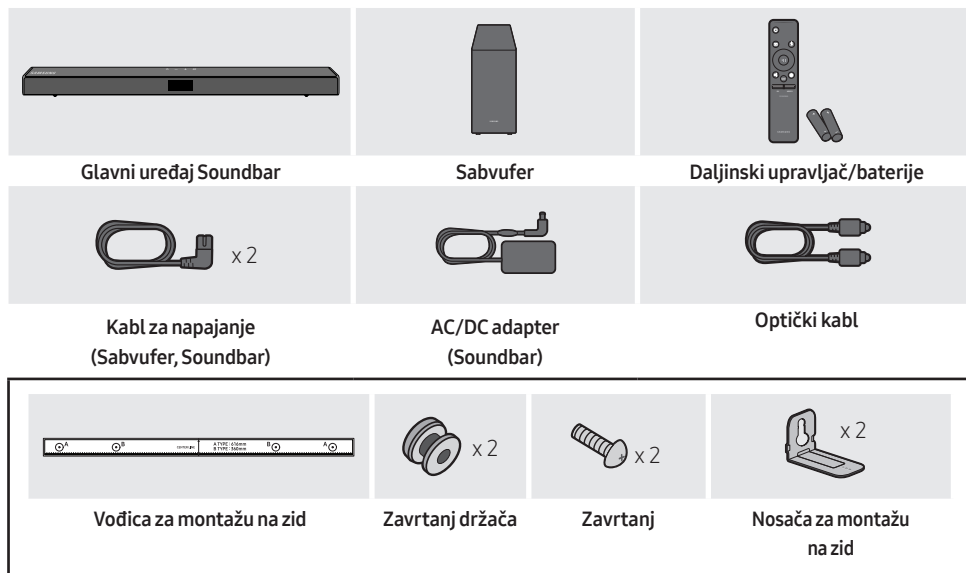

- Više informacija u vezi sa napajanjem i potrošnjom energije potražite na nalepnici na proizvodu. (Oznaka : Donji deo Glavnog Uređaja Soundbar)
- Za kupovinu dodatnih komponenti ili opcionih kablova možete se obratiti servisnom centru ili korisničkoj službi kompanije Samsung.
- U zavisnosti od regiona, AC utikač može imati drugačiji izgled, odnosno može da se isporučuje zajedno sa AC/DC adapterom.
- Dodatna oprema se može malo razlikovati od one prikazane na gornjim slikama.

## Stavljanje baterija pre korišćenja daljinskog upravljača (2 AA baterije)



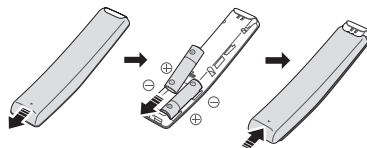

Prevucite zadnji poklopac u smeru strelice dok ga potpuno ne skinete. Stavite 2 AA baterije (od 1,5 V), orijentisane tako da je njihov polaritet tačan. Ponovo navucite zadnji poklopac na mesto.

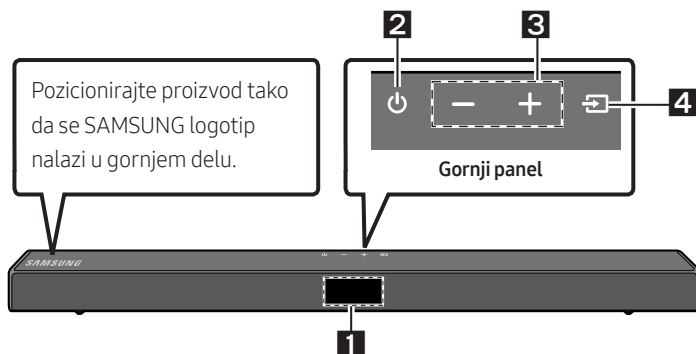

## 02 PREGLED PROIZVODA

### Prednji panel / gornji panel uređaja Soundbar



<b>1</b>	<b>Ekran</b> Prikazuje status proizvoda i trenutni režim.												
<b>2</b>	<b>Dugme  (Napajanje)</b> Uključuje i isključuje napajanje. <ul style="list-style-type: none"> <li>• <b>Funkcija Auto Power Down</b>                      Uređaj se automatski isključuje u sledećim situacijama.                     <ul style="list-style-type: none"> <li>– <b>D.IN / HDMI / BT / USB</b> režim : Ako nema zvučnog signala 20 minuta.</li> </ul> </li> </ul>												
<b>3</b>	<b>Dugme  (Jačina zvuka)</b> Podešava jačinu zvuka. <ul style="list-style-type: none"> <li>• Kada se podesi, nivo jačine zvuka se prikazuje na prednjem ekranu uređaja Soundbar.</li> </ul>												
<b>4</b>	<b>Dugme  (Izvor)</b> Bira režim ulaza. <table border="1" style="width: 100%; margin-top: 10px;"> <thead> <tr> <th>Režim ulaza</th> <th>Ekran</th> </tr> </thead> <tbody> <tr> <td>Optički digitalni ulaz</td> <td>D.IN</td> </tr> <tr> <td>ARC (HDMI OUT) ulaz</td> <td>D.IN → TV ARC (automatska konverzija)</td> </tr> <tr> <td>HDMI ulaz</td> <td>HDMI</td> </tr> <tr> <td>BLUETOOTH režim</td> <td>BT</td> </tr> <tr> <td>USB režim</td> <td>USB</td> </tr> </tbody> </table> <ul style="list-style-type: none"> <li>• Da biste uključili režim „<b>BT PAIRING</b>“, promenite izvor na režim „<b>BT</b>“, a zatim pritisnite i zadržite dugme  (<b>Izvor</b>) duže od 5 sekundi.</li> </ul>	Režim ulaza	Ekran	Optički digitalni ulaz	D.IN	ARC (HDMI OUT) ulaz	D.IN → TV ARC (automatska konverzija)	HDMI ulaz	HDMI	BLUETOOTH režim	BT	USB režim	USB
Režim ulaza	Ekran												
Optički digitalni ulaz	D.IN												
ARC (HDMI OUT) ulaz	D.IN → TV ARC (automatska konverzija)												
HDMI ulaz	HDMI												
BLUETOOTH režim	BT												
USB režim	USB												

- Kada priključite kabl za napajanje naizmeničnom strujom, taster za napajanje će biti u funkciji za 4 do 6 sekundi.
- Kada uključite napajanje ovog uređaja, proći će od 4 do 5 sekundi pre nego što bude u stanju da reprodukuje zvuk.
- Ako želite da uživate u zvuku samo sa Soundbar uređaja, morate da isključite zvučnike televizora u meniju za podešavanje zvuka na vašem televizoru. Pogledajte priručnik za televizor koji ste dobili uz njega.

## Panel na donjem delu uređaja Soundbar

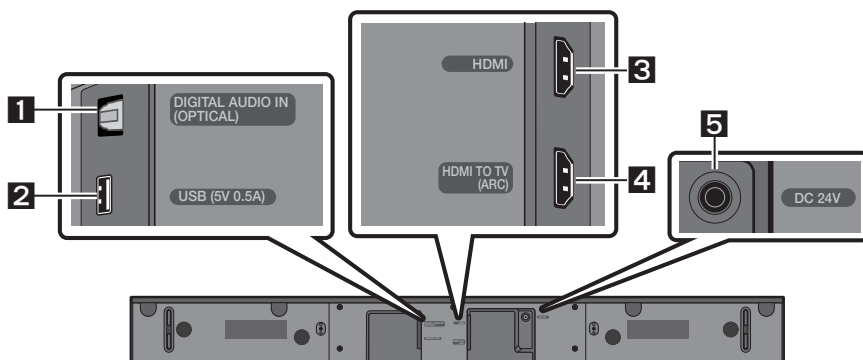

<b>1</b>	<b>DIGITAL AUDIO IN (OPTICAL)</b> Povežite na digitalni (optički) izlaz spoljnog uređaja.
<b>2</b>	<b>USB (5V 0.5A)</b> Ovde povežite USB uređaj da biste reprodukovali muzičke datoteke na USB uređaju pomoću uređaja Soundbar.
<b>3</b>	<b>HDMI</b> Istovremeni ulaz za digitalni signal slike i zvuka, pomoću HDMI kabla. Povežite na HDMI izlaz spoljnog uređaja.
<b>4</b>	<b>HDMI TO TV (ARC)</b> Povežite na HDMI (ARC) konektor na televizoru.
<b>5</b>	<b>DC 24V (Ulaz za napajanje)</b> Povežite AC/DC adapter za napajanje.

- Kada otkaćinujete priključni kabl adaptera napajanja naizmeničnom strujom iz zidne utičnice, povucite utikač. Nemojte vući za kabl.
- Nemojte da povezujete uređaj ili druge komponente sa strujnim izlazom sve dok sve veze između komponenti ne budu završene.



## 03 POVEZIVANJE UREĐAJA SOUNDBAR

### Povezivanje električnog napajanja

Koristite komponente za napajanje da biste priključili sabvufer i Soundbar na struju sledećim redosledom:

1. Povežite kabl za napajanje sa sabvuferom.
2. Povežite izlazni strujni kabl sa strujnim adapterom, a potom sa uređajem Soundbar.
3. Utaknite kabl za napajanje u zidnu utičnicu.

Pogledajte ilustracije u nastavku.

- Više informacija u vezi sa potrebnim električnim napajanjem i potrošnjom energije potražite na nalepnici na proizvodu. (Nalepnica: na donjem delu glavnog uređaja Soundbar)

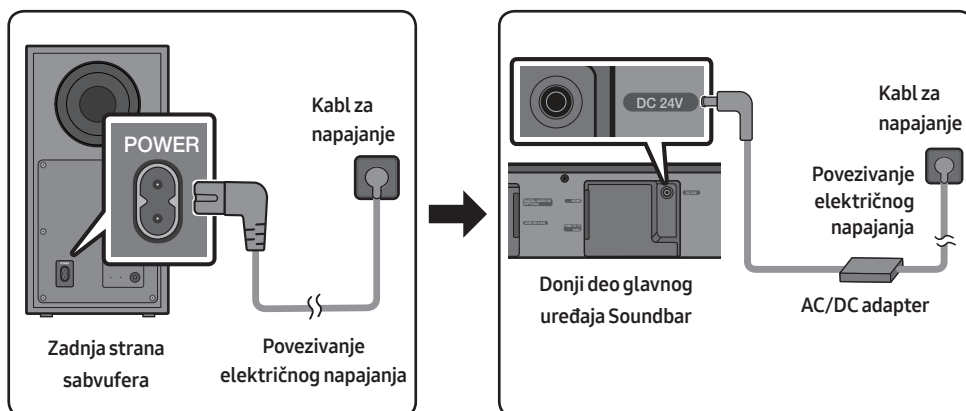

- Obavezno položite AC/DC adapter na sto ili pod. Ako postavite AC/DC adapter da visi sa ulazom za AC kabl okrenutim nagore, voda ili druge strane materije mogu da uđu u adapter i da prouzrokuju njegov kvar.

## Povezivanje uređaja Soundbar sa sabvuferom

Kada je sabvufer povezan, možete da uživate u bogatom zvuku basa.

### Automatsko povezivanje sabvufera i uređaja Soundbar

Kada uključite napajanje nakon povezivanja kablova za napajanje uređaja Soundbar i sabvufera, sabvufer se automatski povezuje sa uređajem Soundbar.

- Kada se automatsko uparivanje završi, plavi indikatori na zadnjoj strani sabvufera će se uključiti.

### LED lampice indikatora na zadnjoj strani sabvufera

LED	Status	Opis	Rešenje
Plava	Svetli	Uspešno povezano (normalan rad)	-
	Treperi	Ponovno uspostavljanje veze	Proverite da li je kabl za napajanje ispravno povezan za glavni uređaj Soundbar ili sačekajte oko 5 minuta. Ukoliko se treperenje nastavi pokušajte ručno da povežete sabvufer. Pogledajte str. 7.
Crvena	Svetli	Režim pripravnosti (sa isključenim glavnim uređajem Soundbar)	Proverite da li je kabl za napajanje glavnog uređaja Soundbar pravilno povezan.
		Povezivanje neuspešno	Povežite ponovo. Pogledajte uputstva za ručno povezivanje na str. 7.
Crvena i plava	Treperi	Kvar	Pogledajte kontakt informacije servisnog centra kompanije Samsung u priručniku.

## Ručno povezivanje sabvufera ukoliko je automatsko povezivanje neuspešno

### Pre nego što izvršite sledeću proceduru ručnog povezivanja:

- Proverite da li su kablovi za napajanje uređaja Soundbar i sabvufera pravilno povezani.
  - Proverite da li je uređaj Soundbar uključen.
1. Pritisnite i zadržite dugme **ID SET** na zadnjoj strani sabvufera barem 5 sekundi.
    - Crveni indikator na zadnjoj strani sabvufera će se isključiti, a plavi indikator će treptati.

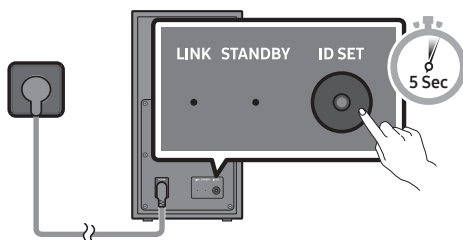

Zadnja strana sabvufera

2. Pritisnite i držite dugme **Nagore** na daljinskom upravljaču najmanje 5 sekundi.
  - Na ekranu uređaja Soundbar će se nakratko prikazati poruka **ID SET**, koja će zatim nestati.
  - Soundbar će se automatski uključiti kada je izvršeno **ID SET**.

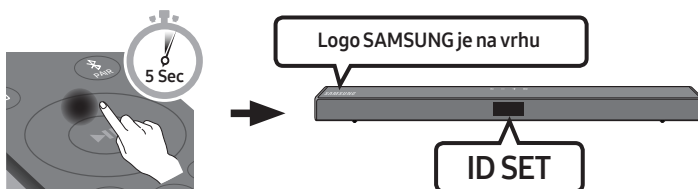

3. Proverite da li LED lampica za vezu (LINK) svetli plavom bojom (povezivanje je završeno).

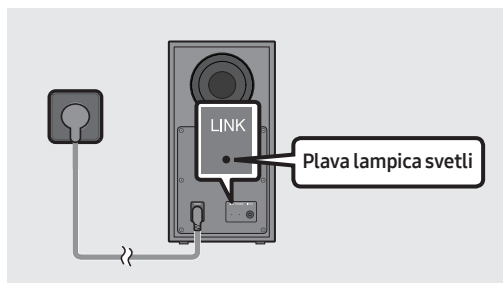

LED indikator za vezu (LINK) prestaje da treperi i počinje neprekidno da svetli plavom bojom kada se uspostavi veza između uređaja Soundbar i bežičnog sabvufera.

## NAPOMENE

- Nemojte da priključni kabl ovog proizvoda ili vašeg televizora sa zidnom utičnicom sve dok sve veze između komponenti ne budu završene.
- Pre pomeranja ili montiranja ovog proizvoda, uverite se da ste isključili napajanje i iskopčali priključni kabl.
- Ako je isključeno napajanje glavnog uređaja, bežični subvufer će preći u režim mirovanja, a LED lampica za režim STANDBY na zadnjoj strani će postati crven nakon što trepne plavom bojom nekoliko puta.
- Ako koristite uređaj koji koristi istu frekvenciju (5,8GHz) kao Soundbar u blizini uređaja Soundbar, interferencija može dovesti do prekida zvuka.
- Maksimalno rastojanje prenosa bežičnog signala glavnog uređaja je oko 10 metara, ali može da se razlikuje u zavisnosti od radnog okruženja. Ako se zid od armiranog betona ili metalni zid nalazi između glavnog uređaja i bežičnog subvufera, sistem možda neće raditi pošto bežični signal ne može da prođe kroz metal.

## MERE PREDOSTROŽNOSTI

- Bežične prijemne antene su ugrađene u bežični subvufer. Uređaj držite daleko od vode i vlage.
- Da biste ostvarili optimalne performanse slušanja, vodite računa da nema nikakvih prepreka u oblasti oko lokacije bežičnog subvufera ili modula bežičnog prijelnika (prodaje se odvojeno).

## Povezivanje SWA-8500S (prodaje se odvojeno) sa uređajem Soundbar

Stvorite pravi bežični surround zvuk povezivanjem kompleta bežičnih zadnjih Samsung zvučnika (SWA-8500S, prodaje se odvojeno) sa uređajem Soundbar.

1. Povežite bežični modul prijelnika sa 2 zvučnika za prostorno ozvučenje (surround zvučnici).
  - Kablovi zvučnika su obeleženi različitim bojama.

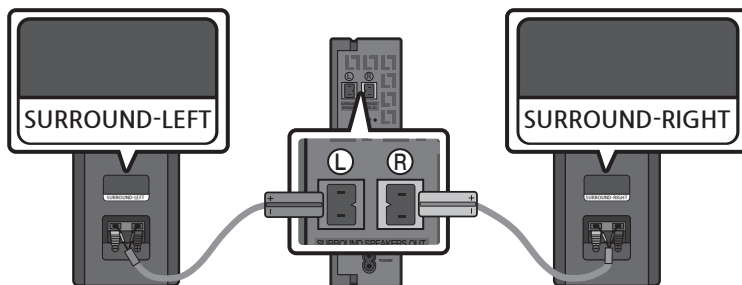

2. Proverite status pripravnosti bežičnog modula prijemnika nakon što ga priključite u strujnu utičnicu.

- LED indikator LINK (plava LED lampica) na modulu bežičnog prijemnika treperi. Ukoliko LED indikator ne treperi, vrhom olovke pritisnite dugme **ID SET** sa zadnje strane modula bežičnog prijemnika, u trajanju od 5 do 6 sekundi, dok LED indikator LINK ne počne da treperi (plavom bojom). Više informacija o LED indikatoru potražite u SWA-8500S uputstvu za upotrebu.

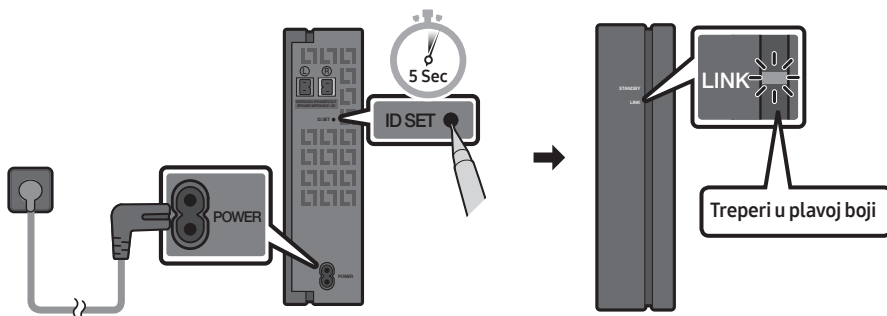

3. Pritisnite i držite dugme **Nagore** na daljinskom upravljaču najmanje 5 sekundi.

- Na ekranu uređaja Soundbar će se nakratko prikazati poruka **ID SET**, koja će zatim nestati.
- Soundbar će se automatski uključiti kada je izvršeno **ID SET**.

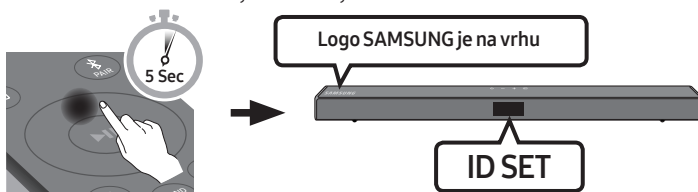

#### ⚠ OPREZ

- Ako se preko uređaja Soundbar puštala muzika dok ste ga povezivali sa SWA-8500S, čućete isprekidan zvuk iz vufera dok se veza uspostavlja.

4. Proverite da li LED lampica za vezu (LINK) svetli plavom bojom (povezivanje je završeno).

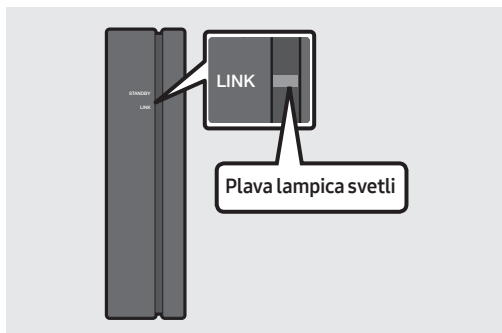

LED indikator za vezu (LINK) prestaje da treperi i počinje neprekidno da svetli plavom bojom kada se uspostavi veza između uređaja Soundbar i bežičnog modula prijemnika.

5. Ako se SWA-8500S nije povezao, ponovite postupak od koraka 2.

## 04 POVEZIVANJE SA TELEVIZOROM

Slušajte zvuk sa televizora sa vašeg uređaja Soundbar putem žičane ili bežične veze.

- Kada je Soundbar povezan sa izabranim Samsung televizorima, Soundbar može da se kontroliše pomoću daljinskog upravljača televizora.
  - Ovu funkciju podržavaju Samsung Smart televizori iz 2017. godine i noviji, koji podržavaju Bluetooth kada priključite Soundbar na televizor koristeći optički kabl.
  - Ova funkcija vam takođe omogućava da koristite meni televizora za podešavanje zvučnog polja i različita podešavanja, kao i podešavanje jačine zvuka i isključivanja zvuka.

### Metoda 1. Povezivanje pomoću kabla

Kada su signali emitovanja u sistemu Dolby Digital a podešavanje za „Format audio digitalnog izlaza“ na vašem TV uređaju je PCM, preporučuje se da promenite to podešavanje na Dolby Digital. Kada se to podešavanje promeni, dobićete bolji kvalitet zvuka. (U meniju televizora su upotrebene različite reči za Dolby Digital i za PCM, u zavisnosti od toga ko je proizvođač.)

#### Povezivanje pomoću optičkog kabla

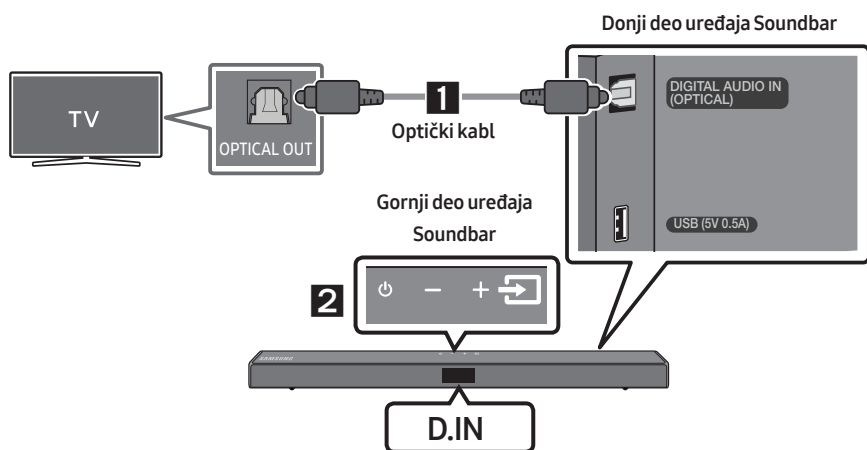

1. Povežite konektor **DIGITAL AUDIO IN (OPTICAL)** na uređaju Soundbar sa konektorom OPTICAL OUT na televizoru koristeći digitalni optički kabl.
2. Pritisnite dugme  (**Izvor**) na gornjem panelu ili na daljinskom upravljaču i potom izaberite režim „D.IN“.

## Povezivanje televizora pomoću HDMI kabla

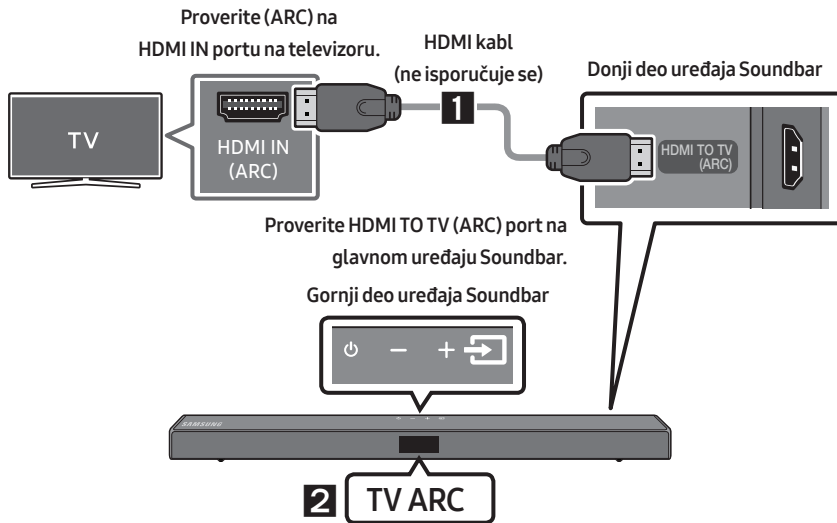

1. Kada su uređaj Soundbar i televizor uključeni, povežite HDMI kabl (ne isporučuje se) kao što je prikazano na slici.
2. „TV ARC“ će se pojaviti u prozoru ekrana glavnog uređaja Soundbar i uređaj Soundbar će reprodukovati zvuk sa televizora.
  - Ako se zvuk televizora ne čuje, pritisnite dugme  (Izvor) na daljinskom upravljaču ili na gornjem delu uređaja Soundbar da biste prešli u režim „D.IN“. Na ekranu se redom prikazuje „D.IN“ i „TV ARC“, a zvuk sa televizora se reprodukuje.
  - Ako se „TV ARC“ ne prikazuje u prozoru ekrana glavnog uređaja Soundbar, proverite da li je HDMI kabl (ne isporučuje se) povezan sa odgovarajućim portom.
  - Koristite dugmad za jačinu zvuka na daljinskom upravljaču televizora da biste promenili jačinu zvuka uređaja Soundbar.

### NAPOMENE

- HDMI je interfejs koji omogućava digitalni prenos video i audio podataka samo sa jednim priključkom.
- Ako televizor poseduje ARC priključak, povežite HDMI kabl sa HDMI IN (ARC) priključkom.
- Preporučujemo da koristite HDMI kabl bez jezgra ako je moguće. Ako koristite HDMI kabl sa jezgrom, koristite onaj čiji je prečnik manji od 14 mm.
- Ova funkcija nije dostupna ako HDMI kabl ne podržava ARC.

## Metoda 2. Bežično povezivanje

### Povezivanje televizora putem Bluetooth veze

Kada je televizor povezan preko Bluetooth-a, možete da slušate stereo zvuk bez gnjavaže oko povezivanja kablova.

- Samo jedan televizor može biti povezan u jednom trenutku.

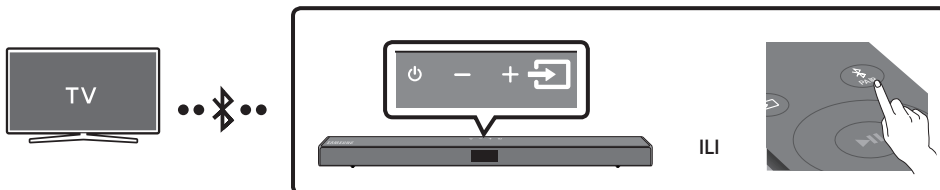

### Prvobitno povezivanje

1. Pritisnite dugme **PAIR** na daljinskom upravljaču kako biste pristupili režimu „**BT PAIRING**“.
- (ILI) a. Pritisnite dugme **(Izvor)** na gornjem panelu i potom izaberite „**BT**“.  
„**BT**“ se automatski, za nekoliko sekundi, menja u „**BT PAIRING**“ ili se menja u „**BT READY**“ ako postoji evidencija o uparivanju.
- b. Kada se prikaže „**BT READY**“, pritisnite i zadržite dugme **(Izvor)** na gornjem panelu uređaja Soundbar tokom više od 5 sekundi, kako bi se prikazala poruka „**BT PAIRING**“.
2. Izaberite režim Bluetooth na televizoru. (Za više informacija, vidite priručnik za televizor.)
3. Izaberite „**[AV] Samsung Soundbar T5-Series**“ sa spiska na ekranu televizora.  
Dostupan uređaj Soundbar je naznačen sa „**Need Pairing**“ ili „**Paired**“ na spisku Bluetooth uređaja na televizoru. Da biste se povezali sa uređajem Soundbar, izaberite poruku i uspostavite vezu.
  - Kada je televizor povezan, na prednjem ekranu uređaja Soundbar prikazuje se **[Naziv televizora] → „BT“**.
4. Sada možete da slušate zvuk sa televizora sa uređaja Soundbar.

### Ako je povezivanje uređaja neuspešno

- Ako se na spisku prikaže prethodno povezan uređaj Soundbar sa spiska (npr. „**[AV] Samsung Soundbar T5-Series**“), izbrišite ga.
- Potom ponovite korake od 1 do 3.

### NAPOMENA

- Nakon što ste po prvi put povezali Soundbar sa vašim TV uređajem, upotrebite režim „**BT READY**“ za ponovno povezivanje.





## Prekidanje veze između uređaja Soundbar i televizora

Pritisnite dugme  (Izvor) na gornjem panelu ili daljinskom upravljaču i pređite u bilo koji režim koji nije „BT“.

- Za prekidanje veze je potrebno vreme, jer televizor mora da dobije odgovor od uređaja Soundbar. (Potrebno vreme može da se razlikuje, u zavisnosti od modela televizora.)
- Da biste otkazali automatsko Bluetooth povezivanje između uređaja Soundbar i televizora, na daljinskom upravljaču pritisnite dugme **Nalevo** u trajanju od 5 sekundi dok je status uređaja Soundbar „BT READY“. (uključivanje → isključivanje)

## Koja je razlika između režima BT READY i BT PAIRING?

- **BT READY** : U ovom režimu, možete da pretražujete prethodno povezane TV uređaje ili da povežete ranije povezani mobilni uređaj na Soundbar.
- **BT PAIRING** : U ovom režimu je moguće povezati novi uređaj sa uređajem Soundbar. (Pritisnite dugme  PAIR na daljinskom upravljaču ili pritisnite i zadržite dugme  (Izvor) na gornjem delu uređaja Soundbar tokom više od 5 sekundi dok je uređaj Soundbar u režimu „BT“.)

## NAPOMENE

- Ako se od vas zatraži PIN kod tokom povezivanja Bluetooth uređaja, unesite <0000>.
- U režimu Bluetooth povezivanja, Bluetooth veza se gubi ako je udaljenost između uređaja Soundbar i Bluetooth uređaja veća od 10 m.
- Uređaj Soundbar se automatski isključuje nakon 20 minuta u režimu spreman.
- Uređaj Soundbar možda neće obavljati Bluetooth pretraživanje ili se možda neće pravilno povezivati u sledećim uslovima:
  - Ako uređaj Soundbar okružuje jako električno polje.
  - Ako su dva ili više Bluetooth uređaja istovremeno upareni sa Soundbar uređajem.
  - Ako je Bluetooth uređaj isključen, nije na mestu ili je neispravan.
- Elektronski uređaji mogu izazvati radio-smetnje. Uređaje koji emituju elektromagnetne talase morate držati van dometa glavnog uređaja Soundbar, na primer, mikrotalasne rerne, uređaje sa bežičnim LAN-om itd.

## 05 POVEZIVANJE SA SPOLJNIM UREĐAJEM

Povežite ga sa spoljašnjim uređajem pomoću žičanog priključka ili Bluetooth vezom da biste zvuk spoljašnjeg uređaja reprodukovali preko uređaja Soundbar.

### Povezivanje pomoću optičkog kabla

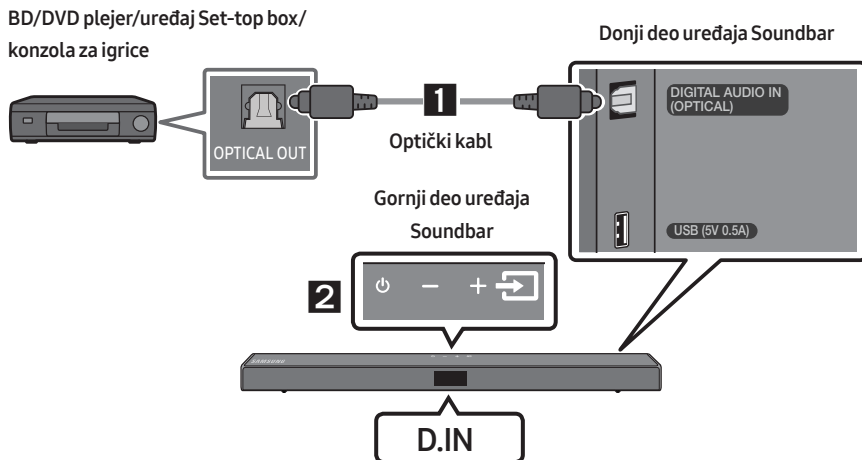

1. Povežite **DIGITAL AUDIO IN (OPTICAL)** na glavnom uređaju sa konektorom OPTICAL OUT na izvornom uređaju koristeći digitalni optički kabl.
2. Izaberite režim „**D.IN**“ pritiskom na dugme  (**Izvor**) na gornjem panelu ili na daljinskom upravljaču.

## Povezivanje pomoću HDMI kabla

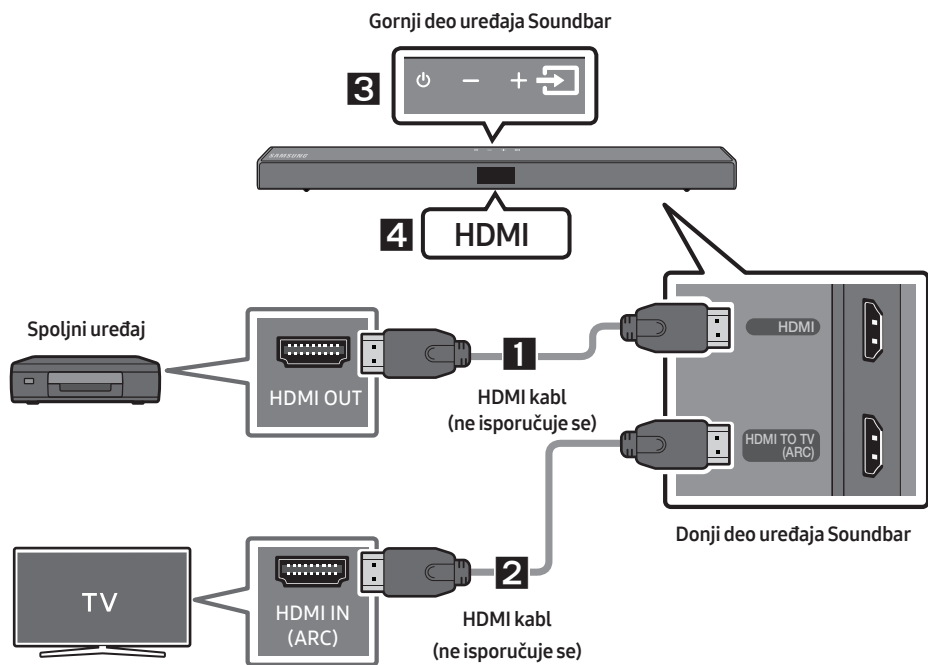

1. Pomoću HDMI kabla (ne isporučuje se) povežite konektor **HDMI** na zadnjem delu proizvoda sa konektorom HDMI OUT na digitalnom uređaju.
2. Pomoću HDMI kabla (ne isporučuje se) povežite konektor **HDMI TO TV (ARC)** na zadnjem delu proizvoda sa konektorom HDMI IN na televizoru.
3. Pritisnite dugme  (**Izvor**) na gornjem panelu ili na daljinskom upravljaču i potom izaberite „HDMI“.
4. „HDMI“ režim će biti prikazan na ekranu uređaja Soundbar i reprodukovati se zvuk.

## 06 POVEZIVANJE USB UREĐAJA ZA SKLADIŠTENJE

Možete da reprodukujete muzičke datoteke koje se nalaze na uređajima za skladištenje pomoću uređaja Soundbar.

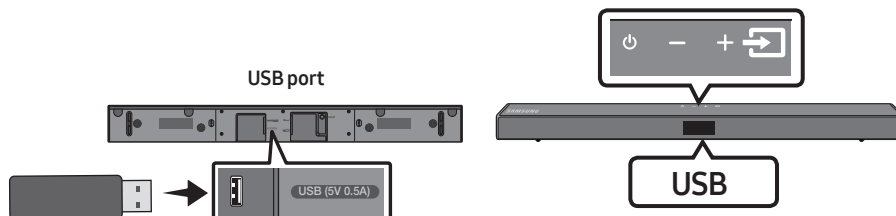

1. Priključite USB uređaj na USB port koji se nalazi na donjem delu proizvoda.
2. Pritisnite dugme  (**Izvor**) na gornjem panelu ili na daljinskom upravljaču i potom izaberite „USB“.
3. „USB“ se prikazuje na ekranu.
4. Reprodukujte muzičke datoteke sa uređaja za skladištenje pomoću uređaja Soundbar.
  - Uređaj Soundbar se automatski isključuje (Auto Power Down) ako nijedan USB uređaj nije povezan duže od 20 minuta.

### Lista kompatibilnosti

Tip datoteke	Kodek	Brzina semplanja	Brzina protoka
*.mp3	MPEG 1 Layer2	16 kHz ~ 48 kHz	80 ~ 320 kb/s
	MPEG 1 Layer3	16 kHz ~ 48 kHz	80 ~ 320 kb/s
	MPEG 2 Layer3	16 kHz ~ 48 kHz	80 ~ 320 kb/s
	MPEG 2.5 Layer3	16 kHz ~ 48 kHz	80 ~ 320 kb/s
*.wma	Wave_Format_MSAudio1	16 kHz ~ 48 kHz	56 ~ 128 kb/s
	Wave_Format_MSAudio2	16 kHz ~ 48 kHz	56 ~ 128 kb/s
*.aac	AAC	16 kHz ~ 96 kHz	48 ~ 320 kb/s
	AAC-LC	16 kHz ~ 96 kHz	128 ~ 192 kb/s 5.1-kanalni 320 kb/s
	HE-AAC	24 kHz ~ 96 kHz	48 ~ 64 kb/s 5.1-kanalni 160 kb/s
*.wav	-	16 kHz ~ 48 kHz	do 3000 kb/s
*.ogg	OGG 1.1.0	16 kHz ~ 48 kHz	50 ~ 500 kb/s

- Ako na USB uređaju ima previše fascikli i datoteka, uređaju Soundbar će trebati malo vremena da pristupi datotekama i da ih reprodukuje.

# 07 POVEZIVANJE SA MOBILNIM UREĐAJEM

## Povezivanje putem Bluetooth veze

Kada je mobilni uređaj povezan preko Bluetooth-a, možete da slušate stereo zvuk bez gnjavaže oko povezivanja kablova.

- Broj istovremenih veza je ograničen na jedan TV ili dva Bluetooth uređaja.

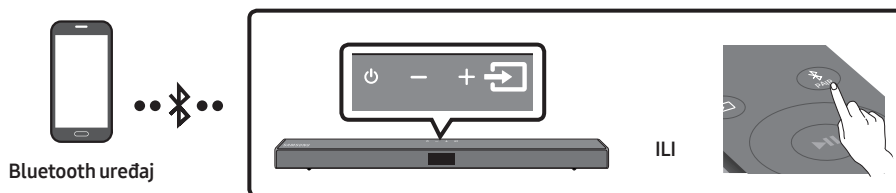

### Prvobitno povezivanje

1. Pritisnite dugme **PAIR** na daljinskom upravljaču kako biste pristupili režimu „**BT PAIRING**“.  
**(ILI)** a. Pritisnite dugme **(Izvor)** na gornjem panelu i potom izaberite „**BT**“.  
„**BT**“ se automatski, za nekoliko sekundi, menja u „**BT PAIRING**“ ili se menja u „**BT READY**“ ako postoji evidencija o uparivanju.  
b. Kada se prikaže „**BT READY**“, pritisnite i zadržite dugme **(Izvor)** na gornjem panelu uređaja Soundbar tokom više od 5 sekundi, kako bi se prikazala poruka „**BT PAIRING**“.
2. Izaberite „**[AV] Samsung Soundbar T5-Series**“ sa spiska.
  - Kada je uređaj Soundbar povezan sa Bluetooth uređajem, na prednjem ekranu se prikazuje **[Naziv Bluetooth uređaja] → „BT“**.
3. Reprodukujte muzičke datoteke sa uređaja, povezanog putem Bluetooth veze, pomoću uređaja Soundbar.



### Ako je povezivanje uređaja neuspešno

- Ako se na spisku prikaže prethodno povezan uređaj Soundbar sa spiska (npr. „**[AV] Samsung Soundbar T5-Series**“), izbrišite ga.
- Zatim ponovite korake 1 i 2.

### NAPOMENA

- Nakon što ste po prvi put povezali Soundbar sa vašim mobilni uređaj, upotrebite režim „**BT READY**“ za ponovno povezivanje.

## Koja je razlika između režima BT READY i BT PAIRING?

- **BT READY** : U ovom režimu, možete da pretražujete prethodno povezane TV uređaje ili da povežete ranije povezani mobilni uređaj na Soundbar.
- **BT PAIRING** : U ovom režimu je moguće povezati novi uređaj sa uređajem Soundbar. (Pritisnite dugme  PAIR na daljinskom upravljaču ili pritisnite i zadržite dugme  (Izvor) na gornjem delu uređaja Soundbar tokom više od 5 sekundi dok je uređaj Soundbar u režimu „BT“.)

## NAPOMENE

- Ako se od vas zatraži PIN kod tokom povezivanja Bluetooth uređaja, unesite <0000>.
- U režimu Bluetooth povezivanja, Bluetooth veza se gubi ako je udaljenost između uređaja Soundbar i Bluetooth uređaja veća od 10 m.
- Uređaj Soundbar se automatski isključuje nakon 20 minuta u režimu spreman.
- Uređaj Soundbar možda neće obavljati Bluetooth pretraživanje ili se možda neće pravilno povezivati u sledećim uslovima:
  - Ako uređaj Soundbar okružuje jako električno polje.
  - Ako se sa uređajem Soundbar istovremeno uparuje nekoliko Bluetooth uređaja.
  - Ako je Bluetooth uređaj isključen, nije na mestu ili je neispravan.
- Elektronski uređaji mogu izazvati radio-smetnje. Uređaje koji emituju elektromagnetne talase morate držati van dometa glavnog uređaja Soundbar, na primer, mikrotalasne rerne, uređaje sa bežičnim LAN-om itd.
- Soundbar uređaj podržava SBC podatke (44,1 kHz, 48 kHz).
- Povežite samo sa Bluetooth uređajem koji podržava A2DP (AV) funkciju.
- Ne možete povezivati Soundbar uređaj na Bluetooth uređaj koji podržava samo funkciju HF (Hands Free).
- Kada uparite Soundbar uređaj sa Bluetooth uređajem, biranjem opcije „**[AV] Samsung Soundbar T5-Series**“ sa liste skeniranih uređaja na Bluetooth uređaju režim Soundbar uređaja će se automatski promeniti u „BT“ režim.
  - Dostupno samo ako je Soundbar uređaj naveden na listi uparenih uređaja na Bluetooth uređaju. (Potrebno je da su Bluetooth uređaj i Soundbar uređaj prethodno najmanje jednom uparivani.)
- Soundbar uređaj će se pojaviti na listi traženih uređaja na Bluetooth uređaju kada se na Soundbar uređaju prikazuje tekst „BT READY“.

## Uključeno Bluetooth Power (SOUND MODE)

Ako prethodno upareni uređaj sa funkcijom Bluetooth pokuša da se upari sa uređajem Soundbar kada je uključena funkcija uključeno Bluetooth Power i kada je uređaj Soundbar isključen, uređaj Soundbar će se automatski uključiti.

1. Pritisnite i zadržite dugme **SOUND MODE** duže od 5 sekundi na daljinskom upravljaču dok je uređaj Soundbar uključen.
2. Poruka „**ON-BLUETOOTH POWER**“ će se prikazati na ekranu uređaja Soundbar.

## Otkaćinjanje Bluetooth uređaja sa uređaja Soundbar

Možete da odspojite Bluetooth uređaj sa Soundbar sistema. Pogledajte korisničko uputstvo za Bluetooth uređaj u vezi instrukcija.

- Soundbar će se odspojiti.
- Kada se prekine veza između uređaja Soundbar i Bluetooth uređaja, na prednjem ekranu uređaja Soundbar se prikazuje „BT DISCONNECTED“.

## Prekidanje veze između uređaja Soundbar i Bluetooth uređaja

Pritisnite dugme  (Izvor) na gornjem panelu ili daljinskom upravljaču, a zatim pređite u bilo koji režim osim „BT“.

- Za prekidanje veze je potrebno vreme, jer Bluetooth uređaj mora da dobije odgovor od uređaja Soundbar. (Potrebno vreme može da se razlikuje, u zavisnosti od Bluetooth uređaja)
- Kada se prekine veza između uređaja Soundbar i Bluetooth uređaja, na prednjem ekranu uređaja Soundbar se prikazuje „BT DISCONNECTED“.

### NAPOMENE

- U režimu Bluetooth povezivanja, Bluetooth veza se može izgubiti ako se poveća rastojanje između Soundbar-a i Bluetooth uređaja 10 m.
- Soundbar sistem se automatski isključuje nakon 20 minuta rada u stanju pripravnosti.

### Više o Bluetooth funkciji

Bluetooth je tehnologija koja omogućava lako međusobno povezivanje Bluetooth-kompatibilnih uređaja putem bežične veze kratkog dometa.

- Bluetooth uređaj može da prouzrokuje šum ili neispravnost, što zavisi od upotrebe, u sledećim slučajevima:
  - Kada je deo tela u kontaktu sa prijemnim / predajnim sistemom Bluetooth uređaja ili Soundbar sistema.
  - Pod uticajem električnih kolebanja zbog prepreka od strane zida, čoška ili pregrade.
  - Kod izlaganja električnom ometanju od strane uređaja koji koriste isti frekventni opseg, uključujući i medicinsku opremu, mikrotalasne pećnice i bežične LAN mreže.
- Uparite Soundbar sistem sa Bluetooth uređajem uz održavanje malog rastojanja.
- Što je rastojanje između Soundbar sistema i Bluetooth uređaja veće, to je kvalitet lošiji. Ako rastojanje premaši radni domet Bluetooth-a, veza se gubi.
- U područjima sa slabim prijemom, Bluetooth veza možda neće funkcionisati pravilno.
- Bluetooth veza funkcioniše samo u blizini uređaja. Veza će biti automatski prekinuta ako rastojanje bude van ovog dometa. Čak i u ovom opsegu, kvalitet zvuka može da se naruši zbog prepreka kao što su zidovi ili vrata.
- Ovaj bežični uređaj može da izazove električne interferencije tokom rada.

## Povezivanje više Bluetooth uređaja

Soundbar uređaj se istovremeno može povezati sa 2 Bluetooth uređaja.



1. Povežite Soundbar uređaj sa najviše dva Bluetooth uređaja. (Pogledajte stranicu 17)
2. Reprodukujte muziku sa jednog od povezanih Bluetooth uređaja kada su povezana dva uređaja.
3. Da biste reprodukovali muziku sa Bluetooth uređaja „B“ dok se muzika već reprodukuje sa uređaja „A“, pauzirajte ili zaustavite reprodukciju na uređaju „A“, a zatim pokrenite reprodukciju na uređaju „B“.
  - Reprodukacija se neće prebaciti na uređaj „B“ ako se reprodukcija na uređaju „A“ prvo ne pauzira ili zaustavi.

## Uparivanje više Bluetooth uređaja

### **Kako upariti više uređaja sa Soundbar-om**

1. Uključite uređaj Soundbar.
2. Kada je uključen bilo koji izvor, pritisnite i zadržite dugme  (**Izvor**) koje se nalazi na vrhu Soundbar-a na više od 5 sekundi da bi Soundbar ušao u režim „**BT PAIRING**“, zatim na Bluetooth uređaju uključite Bluetooth povezivanje i izaberite Soundbar sa liste dostupnih uređaja, a Soundbar će se automatski povezati sa Bluetooth uređajem.
3. Drugi Bluetooth uređaj se može upariti i povezati sa Soundbar-om na isti način. Ako pokušate da povežete i treći uređaj, Bluetooth veza sa povezanim uređajem koji ne reprodukuje audio signal će biti raskinuta, ali će on ostati uparen sa Soundbar-om.
4. Na isti način možete upariti najviše 8 Bluetooth uređaja, ali će samo poslednja 2 istovremeno ostati povezani sa Soundbar-om.

### **NAPOMENE**

- Samo 1 Samsung TV ili 2 Bluetooth uređaja mogu istovremeno biti povezani sa Soundbar-om.
- Veza Soundbar uređaja sa Bluetooth uređajima će biti raskinuta kada se primi zahtev za povezivanje sa Samsung TV-om.







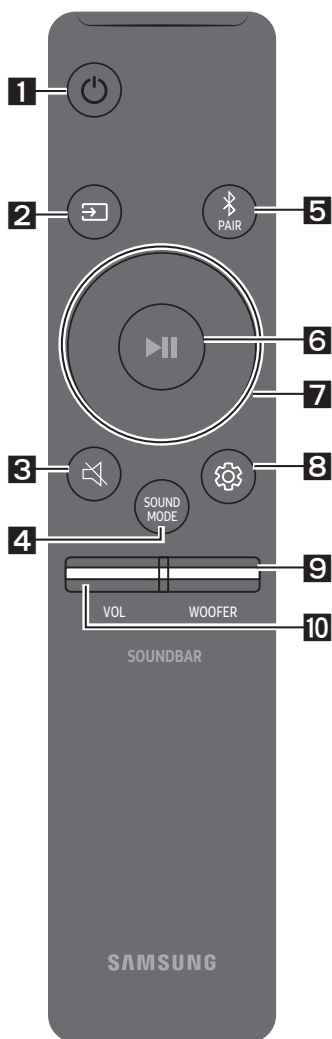





# 08 KORIŠĆENJE DALJINSKOG UPRAVLJAČA

## Kako da koristite daljinski upravljač

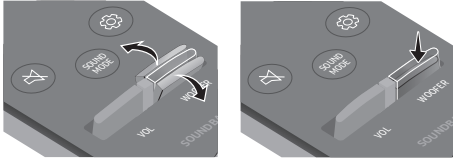

<b>1</b>	 <b>Napajanje</b>	Uključuje i isključuje uređaj Soundbar.
<b>2</b>	 <b>Izvor</b>	Pritisnite da biste izabrali izvor povezan sa uređajem Soundbar.
<b>3</b>	 <b>Isključivanje zvuka</b>	Pritisnite dugme  ( <b>Isključivanje zvuka</b> ) kako biste isključili zvuk. Ponovo ga pritisnite da biste uključili zvuk.
<b>4</b>	 <b>SOUND MODE</b>	Možete da izaberete željeni zvučni efekat tako što ćete izabrati <b>STANDARD, SURROUND SOUND, GAME, SMART</b> ili <b>DTS VIRTUAL:X</b> . <ul style="list-style-type: none"><li>– <b>STANDARD</b> Reprodukuje originalni zvuk.</li><li>– <b>SURROUND SOUND</b> Obezbeđuje šire zvučno polje od standardnog.</li><li>– <b>GAME</b> Obezbeđuje stereoskopski zvuk da biste potpuno uronili u akciju tokom igranja.</li><li>– <b>SMART</b> Analizira sadržaj u stvarnom vremenu i automatski obezbeđuje optimalno zvučno polje na osnovu karakteristika sadržaja.</li><li>– <b>DTS VIRTUAL:X</b> Imerzivan 3D zvuk iz bilo kog sadržaja.</li></ul>

		<ul style="list-style-type: none"> <li>• <b>DRC (Dynamic Range Control)</b> Omogućava vam da primenite dinamičku kontrolu opsega na Dolby Digital numere. Pritisnite i držite dugme <b>SOUND MODE</b> dok je uređaj Soundbar isključen kako biste uključili ili isključili DRC (Dynamic Range Control). Kada je DRC uključen, glasan zvuk se smanjuje. (Zvuk može biti izobličen.)</li> <li>• <b>Bluetooth Power</b> Ova funkcija automatski uključuje uređaj Soundbar kada primi zahtev za povezivanjem sa prethodno povezanog TV ili Bluetooth uređaja. Podešavanje je podrazumevano uključeno. <ul style="list-style-type: none"> <li>– Pritisnite i zadržite dugme <b>SOUND MODE</b> tokom više od 5 sekundi kako biste isključili funkciju Bluetooth Power.</li> </ul> </li> </ul>
<b>5</b>	 <b>Bluetooth PAIR</b>	Pritisnite dugme  <b>PAIR</b> . Poruka „ <b>BT PAIRING</b> “ se pojavljuje na ekranu uređaja Soundbar. Biranjem Soundbar uređaja u listi za pretragu Bluetooth uređaja možete povezati Soundbar uređaj na novi Bluetooth uređaj u ovom režimu.
<b>6</b>	 <b>Reprodukcija / Pauza</b>	Pritisnite dugme  da biste privremeno pauzirali muzičku datoteku. Ako ponovo pritisnete ovo dugme, muzička datoteka se reprodukuje.
<b>7</b>	 <b>Nagore/ Nadole/ Nalevo/ Nadesno</b>	 <b>Pritisnite označene oblasti da biste izabrali Nagore/Nadole/ Nalevo/Nadesno.</b>  Pritisnite Nagore/Nadole/Nalevo/Nadesno na dugmetu da biste izabrali ili podesili funkcije. <ul style="list-style-type: none"> <li>• <b>Ponovi</b> Da biste koristili funkciju Ponovi u režimu „<b>USB</b>“, pritisnite dugme <b>Nagore</b>.</li> <li>• <b>Preskoči muzičku datoteku</b> Pritisnite dugme <b>Nadesno</b> da biste izabrali sledeću muzičku datoteku. Pritisnite dugme <b>Nalevo</b> da biste izabrali prethodnu muzičku datoteku.</li> <li>• <b>ID SET</b> Pritisnite i držite dugme <b>Nagore</b> 5 sekundi kako biste izvršili <b>ID SET</b> (prilikom povezivanja sa dodatnom opremom).</li> </ul>

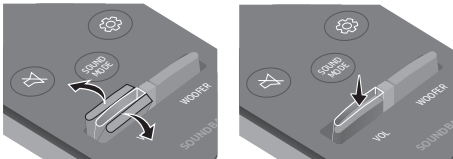
	<ul style="list-style-type: none"> <li>• <b>Funkcija ograničenja jačine zvuka</b> Kako bi vaš sluh bio zaštićen, funkcija Ograničenje jačine zvuka ograničava jačinu zvuka na 20 ako uključite Soundbar kada je jačina zvuka podešena na više od 20. <ul style="list-style-type: none"> <li>– Podrazumevana vrednost za funkciju Ograničenje jačine zvuka je Isključeno. Da biste je aktivirali, morate da je uključite.</li> <li>– Kada se uključi, funkcija Ograničenje jačine zvuka ostaje uključena čak i kada se napajanje isključi.</li> <li>– Da biste uključili ili isključili funkciju Ograničenje jačine zvuka, pritisnite i zadržite 5 sekundi dugme na daljinskom upravljaču <b>Nadole</b>. Kada je funkcija Ograničenje jačine zvuka isključena, na prednjem displeju će se pojaviti „V FREE“. Kada je funkcija uključena, pojavljuje se „V LOCK“.</li> </ul> </li> </ul>
<p><b>8</b></p>  <p><b>Kontrola zvuka</b></p>	<p>Možete da izaberete između opcija <b>TREBLE</b>, <b>BASS</b>, ili <b>AUDIO SYNC</b>.</p> <ul style="list-style-type: none"> <li>• Da biste upravljali jačinom visokih ili dubokih tonova, pritisnite dugme <b>Kontrola zvuka</b> da biste izabrali <b>TREBLE</b> ili <b>BASS</b>, a zatim prilagodite jačinu zvuka između -6 do +6 pomoću dugmadi <b>Nagore/Nadole</b>.</li> <li>• Pritisnite i držite dugme  (<b>Kontrola zvuka</b>) oko 5 sekundi kako biste podesili zvuk za svaki frekventni opseg. Mogu se izabrati 150 Hz, 300 Hz, 600 Hz, 1,2 kHz, 2,5 kHz, 5 kHz i 10 kHz pomoću dugmadi <b>Nalevo/Nadesno</b>, a svaka opcija se može podesiti na postavku između -6 i +6 pomoću dugmadi <b>Nagore/Nadole</b>.</li> <li>• Ukoliko slika na televizoru i zvuk sa uređaja Soundbar nisu sinhronizovani, pritisnite dugme <b>Kontrola zvuka</b> da biste izabrali <b>AUDIO SYNC</b>, a zatim podesite kašnjenje zvuka u rasponu od 0 do 300 milisekundi pomoću dugmadi za <b>Nagore/Nadole</b>. (Nije dostupno u režimima „USB“ ili „BT“.)</li> <li>• Opcija <b>AUDIO SYNC</b> je podržana samo u nekim funkcijama.</li> </ul>
<p><b>9</b></p>  <p><b>WOOFER</b></p>	 <p>Ljuljate dugme <b>WOOFER</b> napred-nazad da biste podesili jačinu zvuka sabvufer zvučnika na -12 ili između -6 do +6. Da biste podesili nivo jačine zvuka na 0, pritisnite dugme.</p>
<p><b>10</b></p>  <p><b>VOL</b></p>	 <p>Ljuljajte dugme <b>VOL</b> napred-unazad da biste podesili jačinu zvuka.</p> <ul style="list-style-type: none"> <li>• <b>Isključivanje zvuka</b> Pritisnite dugme <b>VOL</b> da biste isključili zvuk. Ponovo ga pritisnite da biste uključili zvuk.</li> </ul>

## Podešavanje jačine zvuka uređaja Soundbar pomoću daljinskog upravljača televizora

Ukoliko imate Samsung televizor možete da podesite jačinu zvuka Soundbar uređaja korišćenjem IR daljinskog upravljača koji ste dobili uz njega.

Prvo uz pomoć menija televizora podesite zvuk na svom Samsung televizoru na spoljne zvučnike, a zatim koristite svoj Samsung daljinski upravljač da kontrolirate jačinu zvuka Soundbar uređaja. Za više informacija pogledajte uputstvo za upotrebu televizora. Podrazumevani režim za ovu funkciju je upravljanje daljinskim upravljačem Samsung televizora. Ako Vaš televizor nije Samsung, pratite uputstva ispod kako biste promenili postavke ove funkcije.

1. Isključite uređaj Soundbar.

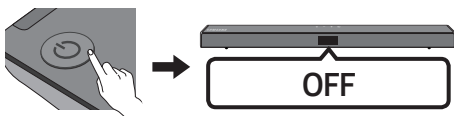

2. Ako ne želite da koristite ovu funkciju, pritisnite nagore i zadržite dugme **WOOFER** u trajanju od 5 sekundi sve dok se na displeju ne pojavi „**OFF-TV REMOTE**“.

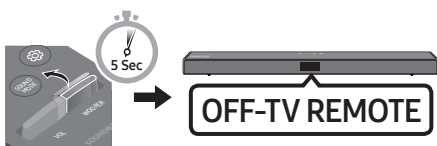

3. Ako želite da upravljate uređajem Soundbar Vašim daljinskim upravljačem za televizor, pritisnite nagore i zadržite dugme **WOOFER** u trajanju od 5 sekundi sve dok se na displeju ne pojavi „**ALL-TV REMOTE**“.

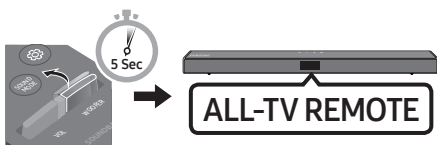

4. Ako želite da vratite uređaj Soundbar u podrazumevani režim (da upravljate njime daljinskim upravljačem za Samsung TV), gurnite i zadržite dugme **WOOFER** nekoliko puta u trajanju od 5 sekundi sve dok se na displeju ne pojavi „**SAMSUNG-TV REMOTE**“.

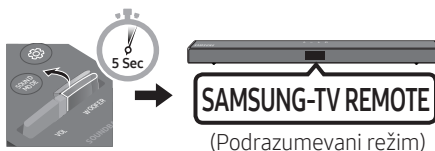

- Svaki put kada pritisnete dugme **WOOFER** nagore i zadržite ga tokom 5 sekundi, režim se menja u sledećem redosledu: „**SAMSUNG-TV REMOTE** (Podrazumevani režim) → „**OFF-TV REMOTE**“ → „**ALL-TV REMOTE**“.
- Ova funkcija možda nije dostupna, u zavisnosti od daljinskog upravljača.
- Proizvođači koji podržavaju ovu funkciju: VIZIO, LG, Sony, Sharp, PHILIPS, PANASONIC, TOSHIBA, Hisense, RCA

## Korišćenje skrivenih dugmadi (dugmadi sa više funkcija)

Skriveno dugme		Referentna stranica
Dugme na daljinskom upravljaču	Funkcija	
WOOFER (Nagore)	Daljinski upravljač televizora Uključeno/isključeno (Pripravnost)	Stranica 24
Nalevo	Automatsko povezivanje TV-a uključeno/ isključeno (BT spremno)	Stranica 13
Nagore	ID SET (Pripravnost)	Stranica 22
Nadole	Ograničenje jačine zvuka Uključeno/isključeno (Pripravnost)	Stranica 23
 (Kontrola zvuka)	7-kanalni EQ	Stranica 23
SOUND MODE	DRC ON/OFF (Pripravnost)	Stranica 22
	Bluetooth Power	Stranica 22

## Specifikacije izlaza za različite režime zvučnih efekata

Efekat		Ulaz	Izlaz	
			Bez kompleta bežičnih zadnjih zvučnika	Sa kompletom bežičnih zadnjih zvučnika
 SOUND MODE	STANDARD	2.0 kanala	2.1 kanala	4.1 kanala
		5.1 kanala	2.1 kanala	4.1 kanala
	SURROUND SOUND	2.0 kanala	2.1 kanala	4.1 kanala
		5.1 kanala	2.1 kanala	4.1 kanala
	GAME	2.0 kanala	2.1 kanala	4.1 kanala
		5.1 kanala	2.1 kanala	4.1 kanala
	SMART	2.0 kanala	2.1 kanala	4.1 kanala
		5.1 kanala	2.1 kanala	4.1 kanala
	DTS VIRTUAL:X	2.0 kanala	2.1 kanala	4.1 kanala
		5.1 kanala	2.1 kanala	4.1 kanala

- Samsung komplet bežičnih zadnjih zvučnika može da se kupi odvojeno. Da biste kupili komplet, obratite se prodavcu od koga ste kupili uređaj Soundbar.

# 09 POSTAVLJANJE ZIDNOG NOSAČA

## Mere predostrožnosti za postavljanje

- Postavite samo na vertikalni zid.
- Ne postavljajte na mestima sa visokom temperaturom ili velikom vlažnošću.
- Proverite da li je zid dovoljno čvrst da izdrži težinu proizvoda. Ako nije, ojačajte zid ili izaberite drugo mesto za postavljanje.
- Kupite i koristite zavrtnje za pričvršćivanje ili ankere koji su prikladni za tip zida koji imate (gipsana ploča, gvozdена ploča, drvo itd.). Ako je moguće, pričvrstite potporne zavrtnje u stubove zida.
- Kupite zavrtnje za zidnu montažu u skladu sa tipom i debljinom zida na koji želite da montirate uređaj Soundbar.
  - Prečnik: M5
  - Dužina: preporučuje se 35 mm ili duži.
- Pre postavljanja uređaja Soundbar na zid, povežite kablove uređaja na spoljne uređaje.
- Obavezno isključite uređaj i napajanje strujom pre postavljanja. U suprotnom, to može da dovede do električnog udara.

## Komponente zidnog nosača

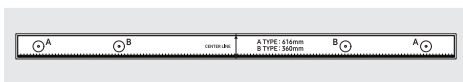

Vođica za montažu na zid



x 2

Zavrtnaj držača



x 2

Zavrtnaj



x 2

Nosača za montažu na zid

1. Postavite **Vođicu za montažu na zid** na zidnu površinu.
  - **Vođicu za montažu na zid** mora biti nivelisana.
  - Postavite uređaj Soundbar najmanje 5 cm ispod televizora, ako je televizor montiran na zid.

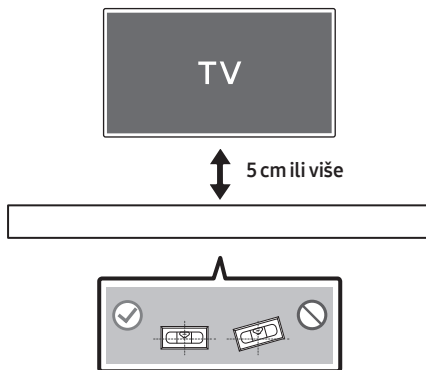

- Poravnajte **Osu vodice za montažu na zid** sa sredinom televizora (ako montirate uređaj Soundbar ispod televizora), a zatim pričvrstite **Vodica za montažu na zid** za zid koristeći traku.

- Ako ne montirate uređaj ispod televizora, postavite **Osa** na sredinu oblasti za montiranje.

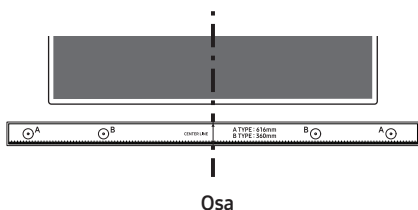

- Gurnite vrh olovke ili zaoštreni vrh drvene olovke kroz središte slika **B-TYPE** na oba kraja vodice da biste označili otvore za potporne zavrtnje, a zatim uklonite **Vodica za montažu na zid**.

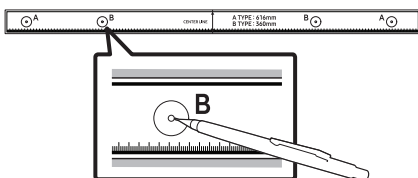

- Burgijom odgovarajuće veličine izbušite otvor na zidu na mestu svake oznake.
  - Ako oznake ne odgovaraju položajima usadnih zavrtnjeva, stavite odgovarajuće ankere ili zavrtnje za tanke pregrade u otvore pre nego što stavite potporne zavrtnje. Ako koristite ankere ili zavrtnje za tanke pregrade, proverite da li su izbušeni otvori dovoljno veliki za korišćene ankere ili zavrtnje za tanke pregrade.

- Gurnite zavrtnj (ne isporučuje se) kroz svaki **Zavrtnj držača**, a zatim čvrsto uvrnite svaki zavrtnj u otvor za potporni zavrtnj.

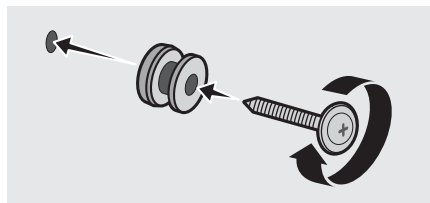

- Montirajte 2 **Nosača za montažu na zid** u odgovarajućoj orijentaciji na dnu uređaja Soundbar, pomoću 2 **Zavrtnja**.

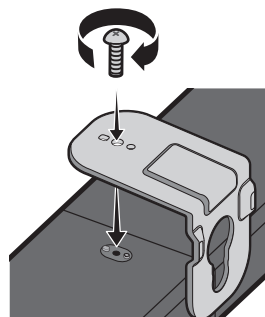

- Prilikom sklapanja noseći delovi **Nosač za montažu na zid** treba da se nalaze sa zadnje strane uređaja Soundbar.

Zadnja strana uređaja Soundbar

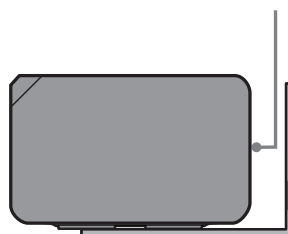

Desni kraj uređaja Soundbar

7. Postavite uređaj Soundbar sa pričvršćenim **Nosač za montažu na zid** tako što ćete okačiti **Nosač za montažu na zid** na **Zavrtnaj držača** na zidu.

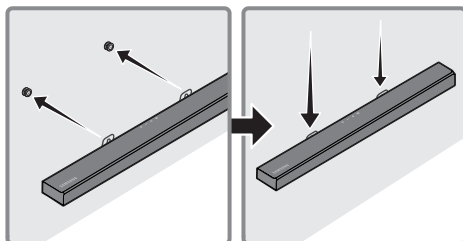

8. Gurnite uređaj Soundbar nadole kao što je prikazano u nastavku tako da **Nosači za montažu na zid** budu bezbedno pričvršćeni na **Zavrtnje držača**.
- Postavite **Zavrtnje držača** u široki (donji) deo **Nosači za montažu na zid**, a zatim gurnite **Nosače za montažu na zid** nadole tako da **Nosači za montažu na zid** budu čvrsto postavljeni na **Zavrtnje držača**.

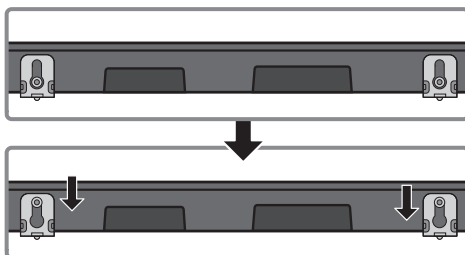

## 10 AŽURIRANJE SOFTVERA

Samsung će možda ubuduće nuditi ažuriranja za fabrički softver za Soundbar sistem.

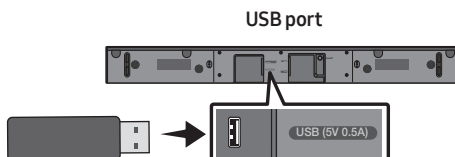

Ako je ažuriranje ponuđeno, fabrički softver možete da ažurirate povezivanjem USB uređaja sa pohranjenom ispravkom fabričkog softvera na USB port vašeg uređaja Soundbar.

Za više informacija o tome kako da preuzmete datoteke za ažuriranje, posetite internet stranicu kompanije Samsung Electronics na adresi ([www.samsung.com](http://www.samsung.com) → Support).

Zatim izaberite vrstu proizvoda ili unesite broj modela vašeg uređaja Soundbar, izaberite opciju Softver i aplikacije, a zatim opciju Preuzimanja. Imajte u vidu da se imena opcija mogu razlikovati.

### Kako proveriti verziju firmvera

1. Isključite uređaj Soundbar.
2. Pritisnite i zadržite dugme  (**Kontrola zvuka**) na daljinskom upravljaču na oko 5 sekundi.
3. Svaka od verzija se prikazuje na ekranu Soundbar-a po sledećem redosledu.  
(Verzija softvera → **HDMI** → **Tx** → **Rx**)
  - **Tx** : Bežični Tx modul Soundbar-a.
  - **Rx** : Bežični Rx modul Sabvufer zvučnika.
  - **PRIKAZ VERZIJE R2**
    - Zadnji R2--- nije povezan
    - Zadnji R2xxx povezan



## Postupak ažuriranja

**Važno:** Ažuriranjem funkcije se brišu sve korisničke postavke. Preporučujemo vam da zapišete svoje postavke kako biste mogli da ih lako resetujete posle ažuriranja. Imajte na umu da ažuriranje firmvera takođe resetuje vezu sabvufera.

1. Priključite USB memoriju na USB port računara.  
**Važno:** Uverite se da na toj USB memoriji nema muzičkih datoteka. To može da prouzrokuje neuspešno ažuriranje firmvera.
2. Idite na veb-lokaciju kompanije Samsung na adresi ([samsung.com](http://samsung.com)) → izaberite opciju Unesite broj modela, a zatim unesite model vašeg uređaja Soundbar. Izaberite opciju Uputstva i preuzimanja, pa zatim preuzmite najvažniju softversku datoteku.
3. Sačuvajte preuzeti softver na USB uređaj i izaberite „Izvezi ovde“ da biste otpakovali fasciklu.
4. Isključite Soundbar uređaj i priključite USB memorijski uređaj na kome se nalazi ažurirana verzija softvera na USB port.
5. Uključite uređaj Soundbar i promenite izvor na režim „**USB**“. U roku od 3 minuta prikazaće se „**UPDATE**“ i ažuriranje će početi. Po završetku ažuriranja, uređaj Soundbar će se isključiti.
6. Uključite Soundbar i pritisnite dugme **-/+ (Jačina zvuka)** na gornjem panelu na 5 sekundi. „**INIT**“ se prikazuje na ekranu, a zatim se isključuje uređaj Soundbar. Ažuriranje je obavljeno.
  - Ovaj proizvod ima funkciju DUAL BOOT. Ako firmver ne uspe da se ažurira, možete ponovo da ažurirate firmver.
7. Vraćanje vaših podešavanja na uređaj Soundbar.

## Ako nije prikazano „UPDATE“

1. Isključite uređaj Soundbar, otkačite ga, a zatim ponovo povežite memorijski uređaj koji sadrži datoteke za ažuriranje za USB priključak na uređaju Soundbar.
2. Isključite napojni kabl uređaja Soundbar i ponovo ga priključite, a zatim uključite uređaj Soundbar.

### NAPOMENE

- Ažuriranje firmvera možda ne bude funkcionisalo pravilno ako su zvučne datoteke koje podržava uređaj Soundbar sačuvane na memorijskom uređaju.
- Nemojte da isključujete napajanje ili vadite USB uređaj dok se ažuriranja primenjuju. Glavna jedinica će se automatski isključiti nakon završetka ažuriranja firmvera.
- Kada se ažuriranje završi, pokreće se korisničko podešavanje u Soundbar-u tako da možete da resetujete postavke. Preporučujemo vam da pribeležite podešavanja kako biste ih jednostavno ponovo podesili nakon ažuriranja. Imajte na umu da ažuriranje firmvera resetuje i vezu sabvufera. Ako se veza sa sabvuferom nakon ažuriranja ne uspostavi automatski, pogledajte 6 stranicu. Ako ne uspe ažuriranje softvera, proverite da li je USB uređaj pokvaren.
- Korisnici operativnog sistema Mac bi trebalo da koriste MS-DOS (FAT) za USB format.
- Ažuriranje putem USB priključka možda nije dostupno, u zavisnosti od proizvođača memorijskog uređaja.

# 11 REŠAVANJE PROBLEMA

Pre nego što zatražite pomoć, proverite sledeće.

## Uređaj neće da se uključi.

**Da li je kabl za napajanje čvrsto utaknut u zidnu utičnicu i adapter za napajanje?**

- Iskopčajte i ponovo povežite kabl za napajanje sa zidnom utičnicom i adapterom za napajanje da biste se uverili da je dobro povezan.

**Da li je adapter za napajanje čvrsto povezan sa glavnim uređajem?**

- Prekinite vezu adaptera za napajanje i uređaja Soundbar, pa ga ponovo povežite da biste se uverili da je bezbedno i čvrsto povezan.

## Funkcija ne radi kada se pritisne dugme.

**Da li u vazduhu postoji statički elektricitet?**

- Izvucite utikač za napajanje i ponovo ga utaknite.

## Dolazi do prekida zvuka u režimu BT.

- Pogledajte odeljke o Bluetooth vezi na str. 12 i 17.

## Zvuk se ne čuje.

**Da li je uključena funkcija Isključivanje zvuka?**

- Pritisnite dugme  (Isključivanje zvuka) da otkažete funkciju prigušivanja zvuka.

**Da li je jačina zvuka podešena na minimum?**

- Podesite jačinu zvuka.

## Daljinski upravljač ne radi.

**Da li su baterija istrošene?**

- Zamenite baterije novim baterijama.

**Da li je udaljenost između daljinskog upravljača i glavnog uređaja Soundbar prevelika?**

- Približite daljinski upravljač glavnom uređaju Soundbar.

## Crveno LED svetlo na sabvuferu treperi, a iz sabvufera ne dopire zvuk.

**Do ovog problema može doći ako sabvufer nije povezan sa glavnim uređajem Soundbar.**

- Pokušajte ponovo da povežete sabvufer uređaj. (Pogledajte str. 6.)

## Sabvufer приметно zuji i vibrira.

**Pokušajte da smanjite vibriranje sabvufera.**

- Ljuljajte dugme **WOOFER** na daljinskom upravljaču napred-unazad da biste podesili nivo jačine zvuka iz sabvufer zvučnika. (do -12, ili između -6 i +6)

## 12 LICENCA

---



Manufactured under license from Dolby Laboratories. Dolby, Dolby Audio, and the double-D symbol are trademarks of Dolby Laboratories.



For DTS patents, see <http://patents.dts.com>. Manufactured under license from DTS Licensing Limited. DTS, the Symbol, DTS in combination with the Symbol, DTS and the Symbol together, Virtual:X, the DTS Virtual:X logo, and DTS 2.0 Channel are registered trademarks or trademarks of DTS, Inc. in the United States and/or other countries. © DTS, Inc. All Rights Reserved.



The terms HDMI and HDMI High-Definition Multimedia Interface, and the HDMI Logo are trademarks or registered trademarks of HDMI Licensing LLC in the United States and other countries.



The Bluetooth® word mark and logos are registered trademarks owned by the Bluetooth SIG, Inc. and any use of such marks by Samsung Electronics Co., Ltd. is under license. Other trademarks and trade names are those of their respective owners.

## 13 OBAVEŠTENJE O LICENCI OTVORENOG IZVORNOG KODA

Svoje upite i zahteve u vezi sa otvorenim izvornim kodovima možete uputiti kompaniji Samsung putem e-pošte ([oss.request@samsung.com](mailto:oss.request@samsung.com)).

## 14 VAŽNA NAPOMENA O SERVISIRANJU

- Slike i ilustracije koje su upotrebljene u ovom korisničkom uputstvu date su samo kao reference i mogu se razlikovati od vašeg proizvoda.
- Administrativni troškovi mogu biti naplaćeni u sledećim slučajevima:
  - (a) tehničar je pozvan u vaš dom na vaš zahtev i ako proizvod nije u kvaru (tj. ako niste pročitali ovo korisničko uputstvo),
  - (b) vi donesete uređaj u servisni centar, a proizvod nije u kvaru (tj. ako niste pročitali ovo korisničko uputstvo).
- Iznos tih administrativnih troškova biće vam saopšten pre obavljanja bilo kakvih radova ili kućne posete.

# 15 SPECIFIKACIJE I VODIČ

## Specifikacije

Naziv modela	HW-T550
USB	5V/0,5A
Težina	2,1 kg
Dimenzije (Š x V x D)	860,0 x 55,0 x 85,0 mm
Opseg radne temperature	0°C do +45°C
Radni opseg vlažnosti vazduha	10 % ~ 75 %
POJAČALO Nominalna izlazna snaga	160W(40Wx4)
Podržani formati za reprodukciju (DTS 2.0 i DTS Virtual:X zvuk se reprodukuje u DTS formatu.)	LPCM 2ch, Dolby Audio™ (podržani Dolby® Digital), DTS
IZLAZNA SNAGA BEŽIČNOG UREĐAJA BT maks. snaga predajnika SRD maks. snaga predajnika	100 mW pri 2,4 GHz – 2,4835 GHz 25 mW pri 5,725 GHz – 5,825 GHz

Naziv sabvufera	PS-WR55D
Težina	5,0 kg
Dimenzije (Š x V x D)	200,6 x 353,0 x 290,0 mm
POJAČALO Nominalna izlazna snaga	160W
IZLAZNA SNAGA BEŽIČNOG UREĐAJA SRD maks. snaga predajnika	25 mW pri 5,725 GHz – 5,825 GHz

Ukupna potrošnja energije u režimu mirovanja (W)	2,0W
Bluetooth Način deaktivacije porta	Pritisnite i zadržite dugme <b>SOUND MODE</b> tokom više od 5 sekundi kako biste isključili funkciju Bluetooth Power.

## NAPOMENE

- Samsung Electronics Co., Ltd zadržava pravo da promeni specifikacije bez prethodne najave.
- Težina i dimenzije su približne.

- Ovim putem Samsung Electronics izjavljuje da je ova oprema u skladu sa direktivom 2014/53/EU.

Kompletan sadržaj EU deklaracije o usaglašenosti je dostupan na sledećoj internet adresi: <http://www.samsung.com>; idite na Podrška > Pretraga podrške za proizvode i unesite naziv modela.

Ova oprema se može koristiti u svim EU zemljama.



**[Ispravno odlaganje baterija za ovaj uređaj]**

**(Primenjuje su u zemljama sa odvojenim sistemima za prikupljanje otpada)**

Ova oznaka na bateriji, priručniku ili na pakovanju znači da baterija u ovom proizvodu ne sme da se odloži sa ostalim otpadom iz domaćinstva, kada prestane da radi. Tamo gde postoje sledeće oznake hemijskih elemenata Hg, Cd ili Pb, to označava da baterija sadrži živu, kadmijum ili olovo u količinama iznad nivoa dozvoljenog prema direktivi EC Directive 2006/66.

Ukoliko se baterije ne odlože na pravilan način, ove supstance mogu biti štetne po zdravlje ili po životnu okolinu.

Da biste zaštitili prirodna bogatstva i da biste promovisali ponovnu upotrebu recikliranog materijala, odvojite baterije od ostalog otpada i reciklirajte ih pomoću svog lokalnog sistema za reciklažu baterija.



**Pravilno odlaganje ovog proizvoda  
(Odlaganje električne i elektronske opreme)**

**(Primenjuje su u zemljama sa odvojenim sistemima za prikupljanje otpada)**

Ovo obeležje na proizvodu, dodaci ili dokumentacija označavaju to da proizvod i njegovi elektronski dodaci (npr. punjač, slušalice, USB kabl) ne bi smeli da se odlažu zajedno sa ostalim otpadom iz domaćinstva, kada im istekne vek trajanja. Da biste sprečili moguće ugrožavanje čovekove okoline ili ljudskog zdravlja usled nekontrolisanog odlaganja, odvojite ove proizvode od ostalog otpada i odgovorno ga reciklirajte kako biste promovisali trajnu ponovnu upotrebu materijalnih resursa.

Kućni korisnici treba da se obrate prodavcu kod koga su kupili ovaj proizvod ili lokalnoj državnoj ustanovi kako bi se upoznali sa detaljima o mestu i načinu na koji mogu da izvrše recikliranje ovih proizvoda koje će biti bezbedno po čovekovu okolinu.

Poslovni korisnici treba da se obrate dobavljaču i provere uslove i odredbe ugovora o kupovini. Ovaj proizvod i njegovi elektronski dodaci prilikom odlaganja ne treba da se mešaju sa ostalim komercijalnim otpadom.

Za više informacija o posvećenosti životnoj sredini i o regulatornim obavezama kompanije Samsung, npr. REACH, WEEE, Baterije, posetite:









[http://www.samsung.com/uk/aboutsamsung/samsungelectronics/corporatecitizenship/data\\_corner.html](http://www.samsung.com/uk/aboutsamsung/samsungelectronics/corporatecitizenship/data_corner.html)

# BEZPEČNOSTNÉ INFORMÁCIE

## Bezpečnostné varovania

ABY STE PREDIŠLI RIZIKU VZNIKU POŽIARU A RIZIKU ÚRAZU ELEKTRICKÝM PRÚDOM, NEODSTRAŇUJTE PREDNÝ (ANI ZADNÝ) KRYT. ZARIADENIE SA NEPOKÚŠAJTE SVOJPOMOCNE OPRAVOVAŤ. OPRAVY PRENECHAJTE KVALIFIKOVANÉMU SERVISNÉMU PRACOVNÍKOVI.

Vysvetlivky k symbolom, ktoré môžu byť na výrobku Samsung, nájdete v nasledujúcej tabuľke.

	<b>UPOZORNENIE</b> <b>RIZIKO ÚRAZU</b> <b>ELEKTRICKÝM PRÚDOM.</b> <b>NEOTVÁRAJTE!</b>	
	Tento symbol označuje, že vo vnútri je vysoké napätie. Akýkoľvek kontakt s vnútornými súčastami tohto produktu je nebezpečný.	
	Tento symbol znamená, že k produktu je priložená dôležitá literatúra o prevádzke a údržbe.	
	Produkt triedy II: Tento symbol znamená, že sa nevyžaduje ochranné elektrické uzemnenie. Ak sa na výrobku s napájacím káblom nenachádza tento symbol, výrobok MUSÍ mať spoľahlivé pripojenie k ochrannému uzemneniu.	
	Sieťové napätie (AC): Tento symbol znamená, že menovité napätie je označné symbolom Sieťové napätie (AC).	
	Striedavé napätie (DC): Tento symbol znamená, že menovité napätie je označné symbolom Striedavé napätie (DC).	
	Upozornenie, pred používaním si naštudujte pokyny: Tento symbol inštruuje používateľa, aby si naštudoval ďalšie bezpečnostné pokyny v používateľskej príručke.	

## VÝSTRAHA

- Aby ste predišli riziku vzniku požiaru a riziku úrazu elektrickým prúdom, nevystavujte zariadenie dažďu ani vlhkosti.

## UPOZORNENIE

- ABY STE PREDIŠLI ÚRAZU ELEKTRICKÝM PRÚDOM, ÚPLNE ZASUŇTE KONCOVKU SIEŤOVEJ ŠNÚRY DO ELEKTRICKEJ ZÁSUVKY.
- Toto zariadenie musí byť pripojené k striedavému napätiu s ochranným uzemňovacím vodičom.
- Pre odpojenie zariadenia od elektrickej siete musíte najskôr vytiahnuť koncovku z elektrickej zásuvky, aby s ňou bolo možné manipulovať.
- Tento prístroj nevystavuje pádu ani obliatiu. Na prístroj neumiestňujte predmety naplnené tekutinami, ako sú napríklad vázy.
- Ak chcete tento prístroj úplne vypnúť, musíte zo zásuvky vytiahnuť sieťovú zástrčku. Preto musí byť sieťová zástrčka ľahko a kedykoľvek prístupná.

# BEZPEČNOSTNÉ OPATRENIA

1. Uistite sa, že prívod striedavého prúdu vo vašej domácnosti zodpovedá požiadavkám na napájanie, ktoré sú uvedené na identifikačnom štítku na spodnej strane produktu. Produkt nainštalujte horizontálne na vhodnú základňu (nábytok), s dostatočným priestorom pre ventiláciu 7 – 10 cm. Ubezpečte sa, že ventilačné otvory nie sú prikrýté. Jednotku neumiestňujte na zosilňovače, ani na iné zariadenie, ktoré sa počas prevádzky zohreje. Táto jednotka je určená na nepretržité používanie. Ak chcete zariadenie úplne vypnúť, odpojte sieťovú zástrčku zo sieťovej zásuvky na stene. Odpojte zariadenie, ak ho po dlhší čas nebudete používať.
2. Počas búrky odpojte zástrčku od zásuvky. Vrcholové napätie by kvôli bleskom mohlo poškodiť zariadenie.
3. Jednotku nevystavujte priamemu slnečnému žiareniu ani iným zdrojom tepla. Mohlo by to spôsobiť prehriatie a poruchu zariadenia.
4. Produkt chráňte pred vlhkosťou (napr. vázy), nadmerným teplom (napr. kozuby) a taktiež pred zariadeniami, ktoré produkujú silné magnetické alebo elektrické polia. Ak má jednotka poruchu, odpojte napájací kábel od zásuvky. Výrobok nie je určený na priemyselné použitie. Tento výrobok používajte iba na osobné účely. Ak výrobok alebo disk uskladňujete na miestach s nízkymi teplotami, môže sa vyskytnúť kondenzácia. Pri prenose jednotky cez zimu počkajte pred použitím približne 2 hodiny, kým jednotka nedosiahne izbovú teplotu.

5. Batéria používaná s týmto zariadením obsahuje chemikálie, ktoré sú škodlivé pre životné prostredie. Batérie nevyhadzujte s domácim odpadom. Batérie nelikvidujte v ohni. Batérie neskratujte, nerozoberajte alebo neprehrievajte. V prípade nesprávnej výmeny batérií hrozí riziko výbuchu. Vymeňte len za rovnaký alebo ekvivalentný typ.

## INFORMÁCIE O TEJTO PRÍRUČKE

Používateľská príručka má dve časti: túto základnú papierovú POUŽÍVATEĽSKÚ PRÍRUČKU a podrobnú ÚPLNÚ PRÍRUČKU, ktorú si môžete stiahnuť.



### POUŽÍVATEĽSKÚ PRÍRUČKU

V tejto príručke nájdete bezpečnostné pokyny, informácie o inštalácii produktu, o jeho súčiastiach, pripojeniach, ako aj špecifikácie produktu.



### ÚPLNÚ PRÍRUČKU

ÚPLNÚ PRÍRUČKU je dostupnú cez online centrum zákazníckej podpory spoločnosti Samsung nasnímaním QR kódu. Na zobrazenie manuálu na osobnom počítači alebo na mobilnom zariadení si manuál stiahnite vo formáte dokumentu z webovej lokality spoločnosti Samsung.  
(<http://www.samsung.com/support>)

Dizajn a špecifikácie sa môžu zmeniť bez predchádzajúceho upozornenia.

# OBSAH

<b>01</b>	<b>Kontrola súčastí</b>	<b>2</b>
	Vloženie batérií pred použitím diaľkového ovládania (2 batérie AA)	2
<b>02</b>	<b>Opis produktu</b>	<b>3</b>
	Predný panel/horný panel zariadenia Soundbar	3
	Spodný panel zariadenia Soundbar	4
<b>03</b>	<b>Pripojenie zariadenia Soundbar</b>	<b>5</b>
	Pripojenie elektrického napájania	5
	Pripojenie zariadenia Soundbar k subwooferu	6
	– Automatické vytvorenie pripojenia medzi subwooferom a zariadením Soundbar	6
	– Manuálne pripojenie subwoofera v prípade zlyhania automatického pripojenia	7
	Pripojenie súpravy SWA-8500S (predáva sa samostatne) k zariadeniu Soundbar	8
<b>04</b>	<b>Pripojenie k TV</b>	<b>10</b>
	Spôsob 1. Pripojenie pomocou kábla	10
	– Pripojenie pomocou optického kábla	10
	– Pripojenie TV pomocou kábla HDMI	11
	Spôsob 2. Bezdrôtové pripojenie	12
	– Pripojenie TV pomocou rozhrania Bluetooth	12
<b>05</b>	<b>Pripojenie externého zariadenia</b>	<b>14</b>
	Pripojenie pomocou optického kábla	14
	Pripojenie pomocou kábla HDMI	15
<b>06</b>	<b>Pripojenie úložného zariadenia USB</b>	<b>16</b>



<b>07</b>	<b>Pripojenie mobilného zariadenia</b>	<b>17</b>
	Pripojenie pomocou rozhrania Bluetooth	17
<b>08</b>	<b>Používanie diaľkového ovládania</b>	<b>21</b>
	Spôsob používania diaľkového ovládania	21
	Nastavenie hlasitosti zariadenia Soundbar pomocou diaľkového ovládania TV	24
	Používanie skrytých tlačidiel (tlačidiel s viacerými funkciami)	25
	Špecifikácie výstupu pre rôzne režimy zvukových efektov	25
<b>09</b>	<b>Inštalácia nástenného držiaka</b>	<b>26</b>
	Upozornenia k inštalácii	26
	Súčasti na montáž na stenu	26
<b>10</b>	<b>Aktualizácia softvéru</b>	<b>28</b>
	Ako skontrolovať verziu firmvéru	28
	Postup pri aktualizácii	29
	Ak sa nezobrazí položka UPDATE	29
<b>11</b>	<b>Riešenie problémov</b>	<b>30</b>
<b>12</b>	<b>Licencie</b>	<b>31</b>
<b>13</b>	<b>Poznámka k licencií s otvoreným zdrojovým kódom</b>	<b>31</b>
<b>14</b>	<b>Dôležitá poznámka ohľadom servisu</b>	<b>31</b>
<b>15</b>	<b>Špecifikácie a príručka</b>	<b>32</b>
	Technické údaje	32

# 01 KONTROLA SÚČASTÍ

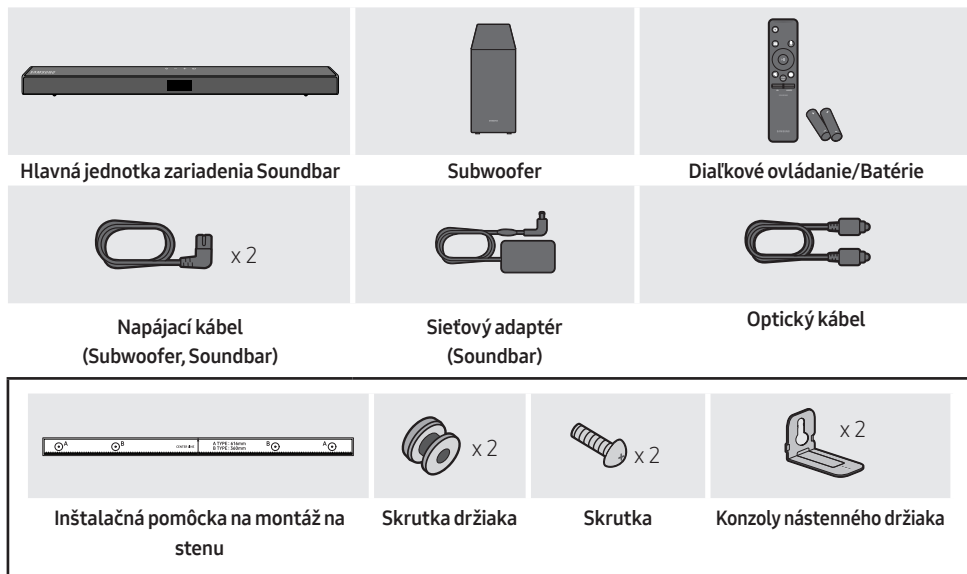

- Ďalšie informácie týkajúce sa zdroja napájania a spotreby energie nájdete na štítku upevnenom na produkte. (Štítok : Spodná časť Hlavnej Jednotky Zariadenia Soundbar)
- Ak si želáte zakúpiť doplnkové súčasti alebo voliteľné káble, obráťte sa na servisné stredisko spoločnosti Samsung alebo oddelenie starostlivosti o zákazníkov spoločnosti Samsung.
- V závislosti od oblasti sa vzhľad sieťovej zástrčky môže líšiť alebo sa môže dodávať v integrovanom vyhotovení spolu s adaptérom.
- Vzhľad príslušenstva sa môže mierne odlišovať od vyššie uvedených obrázkov.

## Vloženie batérií pred použitím diaľkového ovládania (2 batérie AA)



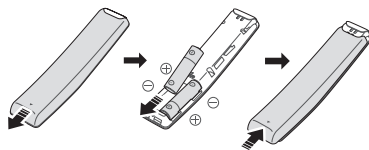

Posúvajte zadný kryt smerom naznačeným šípkou, kým ho úplne nezložíte. Vložte 2 batérie AA (1,5 V) orientované so správnou polaritou. Zasuňte zadný kryt späť na miesto.

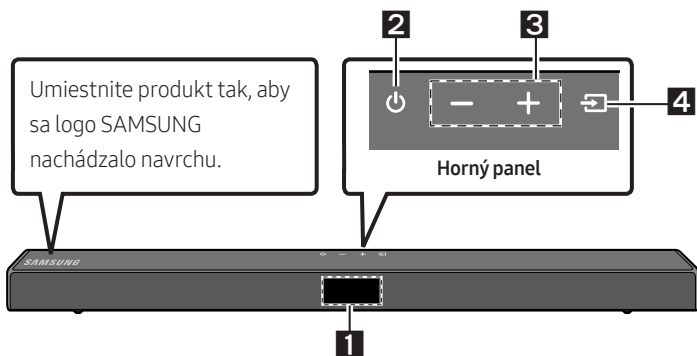

## 02 OPIS PRODUKTU

### Predný panel/horný panel zariadenia Soundbar



<b>1</b>	<b>Displej</b> Zobrazuje stav a aktuálny režim produktu.												
<b>2</b>	<b>Tlačidlo  (Napájanie)</b> Slúži na zapnutie a vypnutie napájania. <ul style="list-style-type: none"><li>• <b>Funkcia Auto Power Down</b> Jednotka sa automaticky vypne v týchto situáciách.<ul style="list-style-type: none"><li>- Režim <b>D.IN / HDMI / BT / USB</b> : Ak počas 20 minút nie je prítomný zvukový signál.</li></ul></li></ul>												
<b>3</b>	<b>Tlačidlo  (Hlasitosť)</b> Slúži na nastavenie hlasitosti. <ul style="list-style-type: none"><li>• Pri nastavovaní sa úroveň hlasitosti zobrazí na prednom displeji zariadenia Soundbar.</li></ul>												
<b>4</b>	<b>Tlačidlo  (Zdroj)</b> Slúži na výber vstupného režimu zdroja. <table border="1"><thead><tr><th>Vstupný režim</th><th>Displej</th></tr></thead><tbody><tr><td>Optický digitálny vstup</td><td>D.IN</td></tr><tr><td>Vstup ARC (HDMI OUT)</td><td>D.IN → TV ARC (automatická konverzia)</td></tr><tr><td>Vstup HDMI</td><td>HDMI</td></tr><tr><td>Režim BLUETOOTH</td><td>BT</td></tr><tr><td>Režim USB</td><td>USB</td></tr></tbody></table> <ul style="list-style-type: none"><li>• Ak chcete zapnúť režim „<b>BT PAIRING</b>“, prepnite zdroj na režim „<b>BT</b>“ a potom stlačte a podržte tlačidlo  (<b>Zdroj</b>) na viac ako 5 sekúnd.</li></ul>	Vstupný režim	Displej	Optický digitálny vstup	D.IN	Vstup ARC (HDMI OUT)	D.IN → TV ARC (automatická konverzia)	Vstup HDMI	HDMI	Režim BLUETOOTH	BT	Režim USB	USB
Vstupný režim	Displej												
Optický digitálny vstup	D.IN												
Vstup ARC (HDMI OUT)	D.IN → TV ARC (automatická konverzia)												
Vstup HDMI	HDMI												
Režim BLUETOOTH	BT												
Režim USB	USB												

- Keď zapojíte sieťový kábel, tlačidlo napájania bude fungovať za 4 až 6 sekúnd.
- Keď zapnete napájanie tejto jednotky, bude predtým, ako začne produkovať zvuk, 4 až 5 sekundové omeškanie.
- Ak si chcete vychutnať iba zvuk zo systému Soundbar, musíte vypnúť reproduktory televízora v ponuke nastavenia zvuku na vašom televízore. Obráťte sa na návod na použitie dodaný s vašim televízorom.

## Spodný panel zariadenia Soundbar

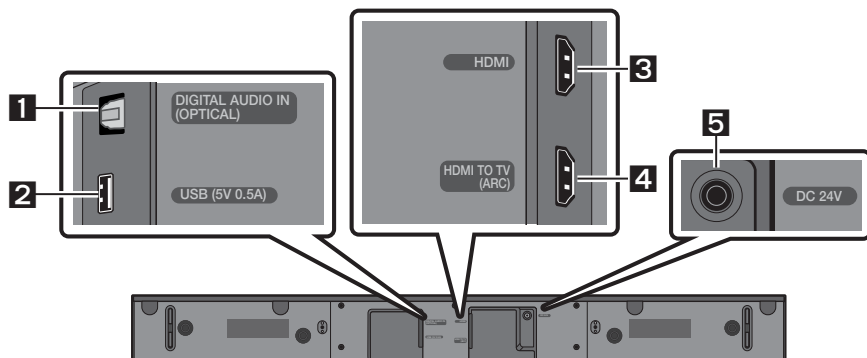

<b>1</b>	<b>DIGITAL AUDIO IN (OPTICAL)</b> Slúži na pripojenie k digitálnemu (optickému) výstupu externého zariadenia.
<b>2</b>	<b>USB (5V 0.5A)</b> Slúži na pripojenie zariadenia USB na prehrávanie hudobných súborov uložených na zariadení USB prostredníctvom zariadenia Soundbar.
<b>3</b>	<b>HDMI</b> Slúži na súčasný vstup digitálnych obrazových a zvukových signálov pomocou kábla HDMI. Slúži na pripojenie k výstupu HDMI externého zariadenia.
<b>4</b>	<b>HDMI TO TV (ARC)</b> Slúži na pripojenie ku konektoru HDMI (ARC) na televízore.
<b>5</b>	<b>DC 24V (Prívod napájania)</b> Slúži na pripojenie sieťového adaptéra.

- Pri odpájaní napájacieho kábla sieťového adaptéra zo sieťovej zásuvky potiahnite za zástrčku. Neťahajte za kábel.
- Nepripájajte túto jednotku ani iné súčasti k sieťovej zásuvke, kým nie sú vytvorené všetky pripojenia medzi súčastami.

## 03 PRIPOJENIE ZARIADENIA SOUNDBAR

### Pripojenie elektrického napájania

Pomocou napájacích súčastí zapojte subwoofer a zariadenie Soundbar do elektrickej zásuvky v nasledujúcom poradí:

1. Zapojte napájací kábel do subwooferu.
2. Pripojte napájací prúdový kábel do zdroja napájania a následne do zariadenia Soundbar.
3. Zapojte napájací kábel do elektrickej zásuvky.

Pozrite si nákresy uvedené nižšie.

- Ďalšie informácie týkajúce požadovaného elektrického napájania a spotreby energie nájdete na štítku upevnenom na produkte. (Štítko : spodná časť hlavnej jednotky zariadenia Soundbar)

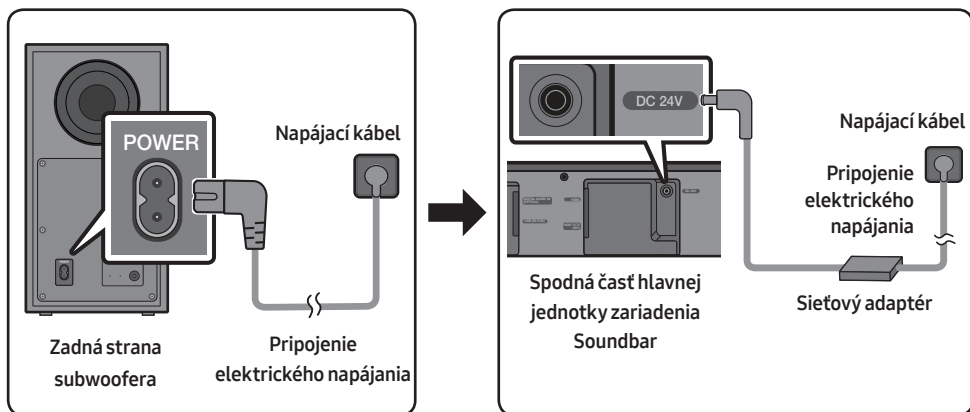

- Uistite sa, že sieťový adaptér je položený naplocho na stole alebo na podlahe. Ak umiestnite sieťový adaptér v zavesenej polohe so vstupom pre kábel striedavého prúdu otočeným smerom nahor, voda alebo iné cudzie látky by mohli preniknúť do adaptéra a spôsobiť jeho poruchu.

# Pripojenie zariadenia Soundbar k subwooferu

Keď je pripojený subwoofer, môžete si vychutnať hlboký basový zvuk.

## Automatické vytvorenie pripojenia medzi subwooferom a zariadením Soundbar

Keď po pripojení napájacích káblov k zariadeniu Soundbar a subwooferu zapnete napájanie, subwoofer sa automaticky pripojí k zariadeniu Soundbar.

- Po dokončení automatického spárovania sa rozsvietia modré indikátory na zadnej strane subwoofera.

## Indikátory LED na zadnej strane subwoofera

Indikátor LED	Stav	Opis	Riešenie
Modrý	Svieti	Úspešne pripojené (normálna prevádzka)	-
	Bliká	Obnovuje sa pripojenie	Skontrolujte, či je napájací kábel priložený k hlavnej jednotke zariadenia Soundbar správne pripojený alebo počkajte 5 minút. Ak blikanie pretrváva, pokúste sa subwoofer pripojiť manuálne. Pozrite si stranu 7.
Červený	Svieti	Pohotovostný režim (hlavná jednotka zariadenia Soundbar je vypnutá)	Skontrolujte, či je napájací kábel správne pripojený ku hlavnej jednotke zariadenia Soundbar.
		Pripojenie zlyhalo	Zopakujte pripojenie. Pozrite si pokyny k manuálnemu pripojeniu na strane 7.
Červený a modrý	Bliká	Porucha	Pozrite si kontaktné údaje servisného strediska spoločnosti Samsung uvedené v tejto príručke.

## Manuálne pripojenie subwoofera v prípade zlyhania automatického pripojenia

Pred manuálnym pripojením postupujte podľa nasledujúcich pokynov:

- Skontrolujte, či sú správne pripojené napájacie káble zariadenia Soundbar a subwoofera.
- Uistite sa, že je zariadenie Soundbar zapnuté.

1. Stlačte a podržte tlačidlo **ID SET** na zadnej strane subwoofera aspoň na 5 sekúnd.
  - Červený indikátor na zadnej strane subwoofera zhasne a začne blikať modrý indikátor.

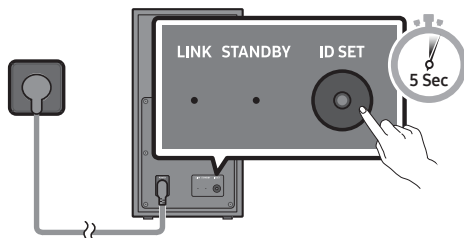

Zadná strana subwoofera

2. Stlačte a podržte tlačidlo **Hore** na diaľkovom ovládači dlhšie ako 5 sekúnd.
  - Na displeji zariadenia Soundbar sa na krátko zobrazí hlásenie **ID SET** a potom zmizne.
  - Keď ukončíte **ID SET**, zariadenie Soundbar sa automaticky zapne.

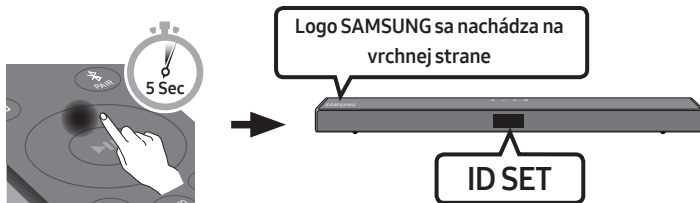

3. Overte, či LED dióda **LINK** svieti na modro (pripojenie dokončené).

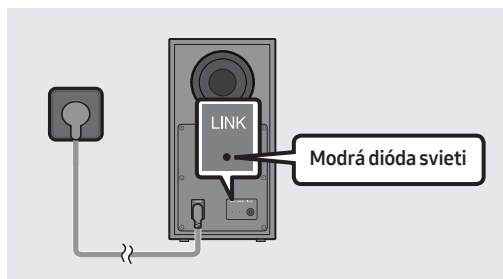

Po vytvorení spojenia medzi zariadením Soundbar a bezdrôtovým subwooferom LED dióda **LINK** prestane blikať a rozsvieti sa neprerušovane modrou farbou.

## POZNÁMKY

- Nepripájajte napájací kábel tohto produktu alebo televízora k sietovej zásuvke, kým nie sú vytvorené všetky pripojenia medzi súčasťami.
- Pred premiestňovaním alebo inštaláciou tohto produktu je nevyhnutné vypnúť napájanie a odpojiť napájací kábel.
- Ak sa hlavná jednotka vypne, bezdrôtový subwoofer prejde do pohotovostného režimu a indikátor LED STANDBY najskôr niekoľkokrát zabliká na modro a potom sa rozsvieti na červeno.
- Ak v blízkosti zariadenia Soundbar používate zariadenie, ktoré využíva rovnakú frekvenciu (5,8 GHz) ako zariadenie Soundbar, v dôsledku rušenia môže dôjsť k prerušeniu zvuku.
- Maximálna vzdialenosť na prenos bezdrôtového signálu je približne 10 metrov od hlavnej jednotky, môže sa však líšiť v závislosti od prevádzkového prostredia. Ak sa medzi hlavnou jednotkou a bezdrôtovým subwooferom nachádza železobetónová alebo kovová stena, systém môže byť nefunkčný, pretože kov znemožňuje prechod bezdrôtového signálu.

## UPOZORNENIA

- Antény na príjem bezdrôtového signálu sú zabudované do bezdrôtového subwoofera. Zabezpečte, aby sa jednotky nedostali do kontaktu s vodou ani vlhkosťou.
- Na optimálny poslucháčsky zážitok sa uistite, že v priestore okolo bezdrôtového subwoofera a modulu bezdrôtového prijímača (predáva sa samostatne) sa nenachádzajú žiadne prekážky.

## Pripojenie súpravy SWA-8500S (predáva sa samostatne) k zariadeniu Soundbar

Prejdite na skutočný bezdrôtový priestorový zvuk pripojením bezdrôtovej zadnej reproduktorovej súpravy Samsung (SWA-8500S, predáva sa samostatne) k zariadeniu Soundbar.

1. Pripojte modul bezdrôtového prijímača k 2 priestorovým reproduktorom.
  - Káble reproduktorov sú farebne označené.

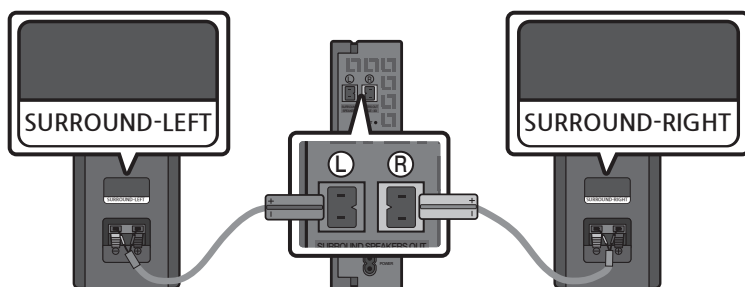



2. Po zapojení modulu bezdrôtového prijímača do elektrickej zásuvky overte, či je v pohotovostnom režime.
- LED indikátor LINK (modrý LED indikátor) na module bezdrôtového prijímača bliká. Ak LED indikátor neblinká, stlačte tlačidlo **ID SET** na zadnej strane modulu bezdrôtového prijímača hrotom pera na 5 – 6 sekúnd, kým LED indikátor LINK nezačne blikať (na modro). Viac informácií o LED indikátore nájdete v užívateľskej príručke pre model SWA-8500S.

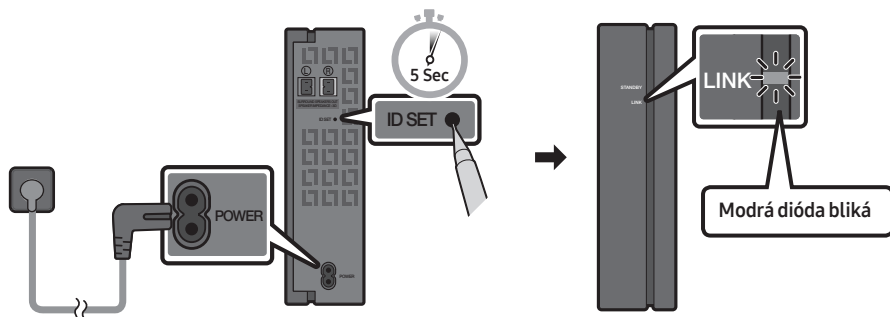

3. Stlačte a podržte tlačidlo **Hore** na diaľkovom ovládači dlhšie ako 5 sekúnd.
- Na displeji zariadenia Soundbar sa na krátko zobrazí hlásenie **ID SET** a potom zmizne.
  - Keď ukončíte **ID SET**, zariadenie Soundbar sa automaticky zapne.

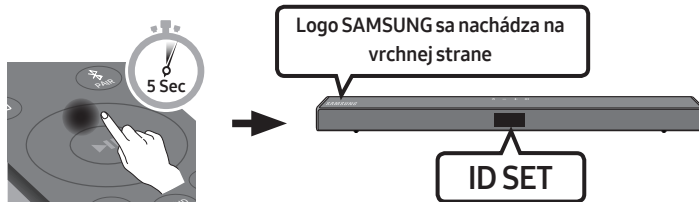

### **⚠ UPOZORNENIE**

- Ak zariadenie Soundbar počas pripájania k zariadeniu SWA-8500S práve prehráva hudbu, zo subwooferu sa môže krátko ozvať praskanie počas dokončenia spojenia.
4. Overte, či LED dióda LINK svieti na modro (pripojenie dokončené).

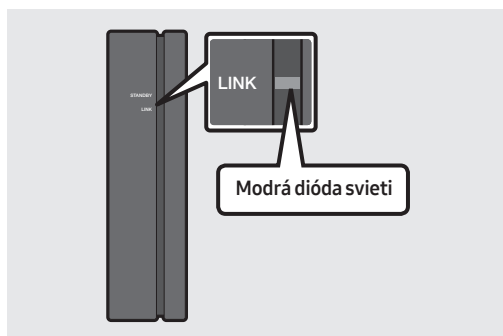

Po vytvorení spojenia medzi zariadením Soundbar a modulom bezdrôtového prijímača LED dióda LINK prestane blikáť a rozsvieti sa neperušovane modrou farbou.

5. Ak sa pripojenie zariadenia SWA-8500S nepodarilo, zopakujte postup od kroku 2.

# 04 PRIPOJENIE K TV

Zvuk z TV môžete počúvať pomocou zariadenia Soundbar prostredníctvom káblového alebo bezdrôtového pripojenia.

- Keď je zariadenie Soundbar pripojené k vybraným televízorom Samsung, zariadenie Soundbar možno ovládať pomocou diaľkového ovládania televízora.
  - Túto funkciu podporujú televízory Samsung Smart TV 2017 a novšie, ktoré podporujú rozhranie Bluetooth, keď sa zariadenie Soundbar pripojí k televízoru pomocou optického kábla.
  - Táto funkcia takisto umožňuje používať ponuku televízora na úpravu zvukového poľa a rôznych nastavení, ako aj hlasitosti a stlmenia zvuku.

## Spôsob 1. Pripojenie pomocou kábla

Pokiaľ sú signály vysielania vo formáte zvuku Dolby Digital a na vašom televízore je pre „digitálny výstupný audio formát“ nastavená možnosť PCM, nastavenie sa odporúča zmeniť na formát Dolby Digital. Po zmene nastavenia si môžete vychutnať vyššiu kvalitu zvuku. (V závislosti od výrobcu televízora sa v ponuke televízora môžu používať rôzne slová pre technológie Dolby Digital a PCM.)

### Pripojenie pomocou optického kábla

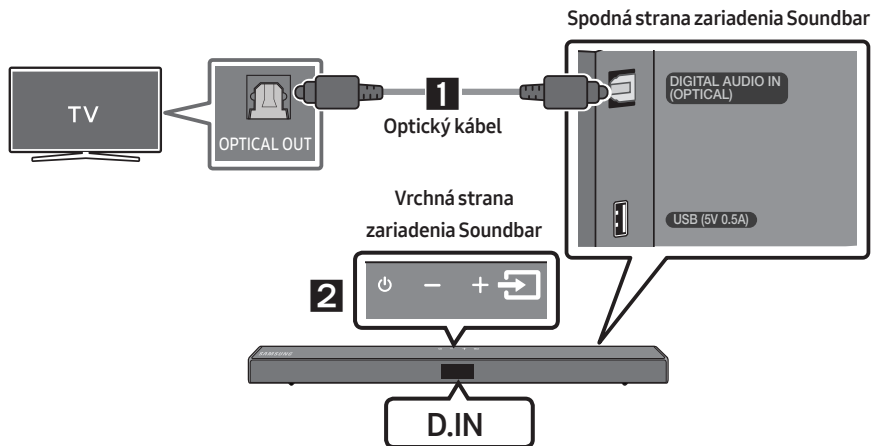

1. Pomocou digitálneho optického kábla pripojte konektor **DIGITAL AUDIO IN (OPTICAL)** na zariadení Soundbar ku konektoru OPTICAL OUT na TV.
2. Stlačte na hornom paneli alebo na diaľkovom ovládaní tlačidlo  (**Zdroj**) a vyberte režim „**D.IN**“.

## Pripojenie TV pomocou kábla HDMI

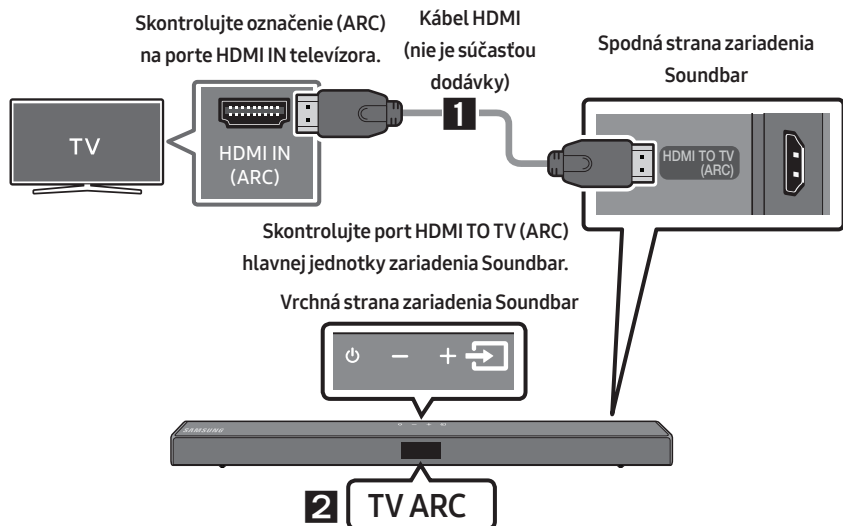

1. Keď je zapnuté zariadenie Soundbar a TV, pripojte kábel HDMI (nie je súčasťou dodávky) podľa znázornenia na obrázku.
2. Na displeji hlavnej jednotky zariadenia Soundbar sa zobrazí položka „**TV ARC**“ a zariadenie Soundbar bude prehrávať zvuk TV.
  - Ak nepočuť zvuk televízora, stlačením tlačidla  (**Zdroj**) na diaľkovom ovládaní alebo na vrchnej strane zariadenia Soundbar prepnete do režimu „**D.IN**“. Na obrazovke sa postupne zobrazia položky „**D.IN**“ a „**TV ARC**“ a bude sa prehrávať zvuk TV.
  - Ak sa na displeji hlavnej jednotky zariadenia Soundbar nezobrazí položka „**TV ARC**“, skontrolujte, či je kábel HDMI (nie je súčasťou dodávky) pripojený ku správному portu.
  - Pomocou tlačidiel hlasitosti na diaľkovom ovládaní TV môžete zmeniť hlasitosť zariadenia Soundbar.

### POZNÁMKY

- HDMI je rozhranie, ktoré umožňuje digitálny prenos obrazových a zvukových údajov pomocou jedného konektora.
- Ak sa na televízore nachádza port ARC, pripojte kábel HDMI k portu HDMI IN (ARC).
- Ak je to možné, odporúčame používať kábel HDMI bez jadra. V prípade použitia kábla HDMI s jadrom použite kábel s priemerom menším ako 14 mm.
- Táto funkcia nie je k dispozícii, ak kábel HDMI nepodporuje funkciu ARC.

## Spôsob 2. Bezdrôtové pripojenie

### Pripojenie TV pomocou rozhrania Bluetooth

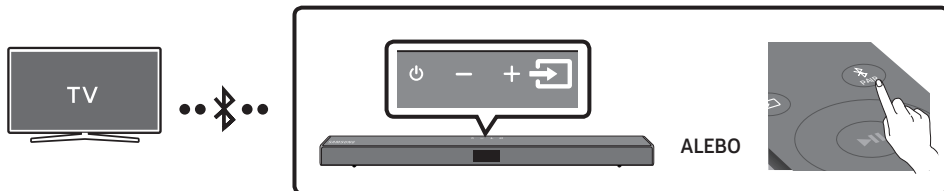

Ak je TV pripojený pomocou rozhrania Bluetooth, môžete počúvať stereofónny zvuk bez starostí s káblami.

- Naraz možno pripojiť len jeden TV.



### Prvé pripojenie

1. Na diaľkovom ovládaní stlačte tlačidlo  PAIR a potvrdte režim „BT PAIRING“.

- (ALEBO)
- a. Stlačte na hornom paneli tlačidlo  (Zdroj) a následne vyberte možnosť „BT“. Hlásenie „BT“ sa po niekoľkých sekundách automaticky zmení na „BT PAIRING“ alebo na „BT READY“, ak už existuje záznam o pripojení.
  - b. Keď sa zobrazí hlásenie „BT READY“, stlačte a aspoň 5 sekúnd podržte tlačidlo  (Zdroj) na hornom paneli zariadenia Soundbar, kým sa zobrazí hlásenie „BT PAIRING“.

2. Vyberte režim Bluetooth na TV. (Ďalšie informácie nájdete v príručke k TV.)

3. Vyberte položku „[AV] Samsung Soundbar T5-Series“ zo zoznamu na obrazovke TV.

Dostupné zariadenie Soundbar je v zozname zariadení Bluetooth na TV označené textom

„Need Pairing“ alebo „Paired“. Na pripojenie k zariadeniu Soundbar vyberte túto správu a vytvorte pripojenie.

- Keď je TV pripojený, na prednom displeji zariadenia Soundbar sa zobrazí text [Názov TV] → „BT“.

4. Zvuk TV teraz môžete počúvať zo zariadenia Soundbar.

### Ak pripojenie zariadenia zlyhá

- Ak sa v zozname zobrazí údaj o v minulosti pripojenom zariadení Soundbar (napr. „[AV] Samsung Soundbar T5-Series“), vymažte ho.
- Následne zopakujte kroky 1 až 3.

### POZNÁMKA



- Po prvom pripojení zariadenia Soundbar k televízoru použite režim „BT READY“ na opätovné pripojenie.

## Odpojenie zariadenia Soundbar od TV

Stlačte tlačidlo  (Zdroj) na hornom paneli alebo na diaľkovom ovládaní a prepnite do iného režimu okrem „BT“.

- Odpojenie trvá určitý čas, pretože TV musí prijať odpoveď zo zariadenia Soundbar. (Požadovaný čas sa môže líšiť v závislosti od modelu TV.)
- Ak chcete zrušiť automatické spojenie prostredníctvom funkcie Bluetooth medzi zariadením Soundbar a televízorom, stlačte tlačidlo **Vľavo** na diaľkovom ovládači na 5 sekúnd, keď je zariadenie Soundbar v stave „BT READY“. (Prepínanie Zapnuté → Vypnuté)

## V čom spočíva rozdiel medzi možnosťami BT READY a BT PAIRING?

- **BT READY** : V tomto režime môžete vyhľadávať predtým pripojené televízory alebo pripojiť predtým pripojené mobilné zariadenie k zariadeniu Soundbar.
- **BT PAIRING** : V tomto režime môžete k zariadeniu Soundbar pripojiť nové zariadenie. (Stlačte tlačidlo  PAIR na diaľkovom ovládaní alebo stlačte a aspoň 5 sekúnd podržte tlačidlo  (Zdroj) na hornej strane zariadenia Soundbar, kým je zariadenie Soundbar v režime „BT“.)

## POZNÁMKY

- Ak sa pri pripojení zariadenia Bluetooth zobrazí výzva na zadanie kódu PIN, zadajte <0000>.
- V režime pripojenia Bluetooth sa pripojenie Bluetooth stratí, ak vzdialenosť medzi zariadením Soundbar a zariadením Bluetooth prekročí 10 m.
- Zariadenie Soundbar sa po 20 minútach v stave pripravenosti automaticky vypne.
- Za týchto okolností sa môže stať, že zariadenie Soundbar správne neuskutoční vyhľadávanie alebo nevytvorí pripojenie pomocou rozhrania Bluetooth:
  - ak sa v okolí zariadenia Soundbar vyskytuje silné elektrické pole,
  - Ak sú so zariadením Soundbar súčasne spárované dve alebo viac zariadení Bluetooth.
  - ak je zariadenie Bluetooth vypnuté, nenachádza sa na požadovanom mieste alebo má poruchu.
- Elektronické zariadenia môžu spôsobovať rádiové rušenie. V blízkosti hlavnej jednotky zariadenia Soundbar sa nesmú nachádzať zariadenia, ktoré vytvárajú elektromagnetické vlny – napríklad mikrovlnná rúra, zariadenia bezdrôtovej siete LAN atď.

# 05 PRIPOJENIE EXTERNÉHO ZARIADENIA

Pripojte sa k externému zariadeniu pomocou káblového pripojenia alebo rozhrania Bluetooth, aby ste prostredníctvom zariadenia Soundbar mohli prehrávať zvuk z externého zariadenia.

## Pripojenie pomocou optického kábla

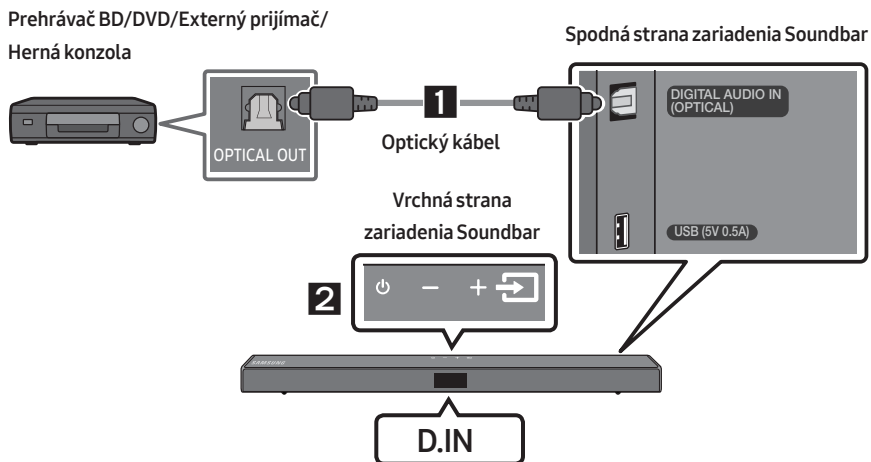

1. Pomocou digitálneho optického kábla pripojte konektor **DIGITAL AUDIO IN (OPTICAL)** na hlavnej jednotke ku konektoru OPTICAL OUT zdrojového zariadenia.
2. Vyberte režim „**D.IN**“ stlačením tlačidla  (**Zdroj**) na hornom paneli alebo na diaľkovom ovládaní.

# Pripojenie pomocou kábla HDMI

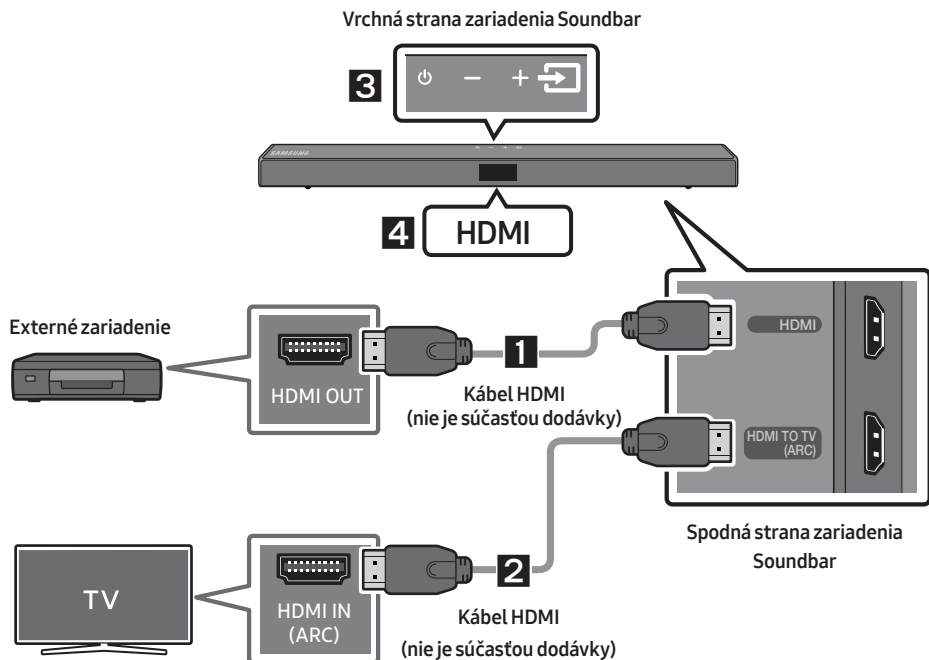

1. Pomocou kábla HDMI (nie je súčasťou dodávky) pripojte konektor **HDMI** na zadnej strane produktu ku konektoru HDMI OUT na vašom digitálnom zariadení.
2. Pomocou kábla HDMI (nie je súčasťou dodávky) pripojte konektor **HDMI TO TV (ARC)** na zadnej strane produktu ku konektoru HDMI IN na TV.
3. Stlačte tlačidlo  (**Zdroj**) na hornom paneli alebo na diaľkovom ovládaní a následne vyberte možnosť „**HDMI**“.
4. Režim „**HDMI**“ sa zobrazí na paneli displeja zariadenia Soundbar a bude sa prehrávať zvuk.

# 06 PRIPOJENIE ÚLOŽNÉHO ZARIADENIA USB

Prostredníctvom zariadenia Soundbar môžete prehrávať hudobné súbory uložené v pamäťových zariadeniach USB.

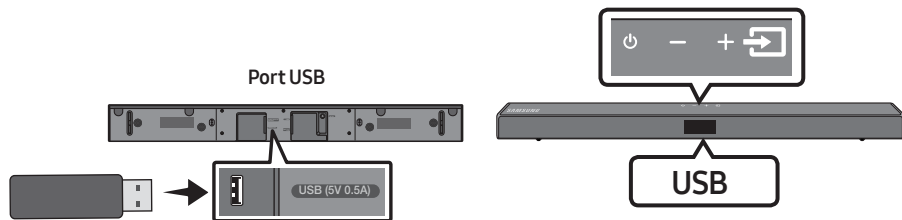

1. Pripojte zariadenie USB k portu USB na spodnej časti výrobku.
2. Stlačte tlačidlo  (**Zdroj**) na hornom paneli alebo na diaľkovom ovládaní a následne vyberte možnosť „USB“.
3. Na displeji sa zobrazí položka „USB“.
4. Prehrajte hudobné súbory uložené v pamäťovom zariadení USB prostredníctvom zariadenia Soundbar.
  - Zariadenie Soundbar sa automaticky vypne (Auto Power Down), ak sa počas viac ako 20 minút nepripojilo žiadne zariadenie USB.

## Zoznam kompatibility

Prípona	Kodek	Vzorkovacia frekvencia	Dátový tok
*.mp3	MPEG 1 Layer2	16 kHz ~ 48 kHz	80 ~ 320 KB/s
	MPEG 1 Layer3	16 kHz ~ 48 kHz	80 ~ 320 KB/s
	MPEG 2 Layer3	16 kHz ~ 48 kHz	80 ~ 320 KB/s
	MPEG 2.5 Layer3	16 kHz ~ 48 kHz	80 ~ 320 KB/s
*.wma	Wave_Format_MSAudio1	16 kHz ~ 48 kHz	56 ~ 128 KB/s
	Wave_Format_MSAudio2	16 kHz ~ 48 kHz	56 ~ 128 KB/s
*.aac	AAC	16 kHz ~ 96 kHz	48 ~ 320 KB/s
	AAC-LC	16 kHz ~ 96 kHz	128 ~ 192 KB/s 5.1-kanálový 320 KB/s
	HE-AAC	24 kHz ~ 96 kHz	48 ~ 64 KB/s 5.1-kanálový 160 KB/s
*.wav	-	16 kHz ~ 48 kHz	až do 3000 KB/s
*.ogg	OGG 1.1.0	16 kHz ~ 48 kHz	50 ~ 500 KB/s

- Ak sa na zariadení USB nachádza príliš mnoho priečinkov a súborov, prístup k nim a prehrávanie pomocou zariadenia Soundbar môže určitý čas trvať.



# 07 PRIPOJENIE MOBILNÉHO ZARIADENIA

## Pripojenie pomocou rozhrania Bluetooth

Ak je mobilné zariadenie pripojené pomocou rozhrania Bluetooth, môžete počúvať stereofónny zvuk bez starostí s káblami.

- Súčasne je možné pripojiť jeden televízor alebo dve zariadenia Bluetooth.

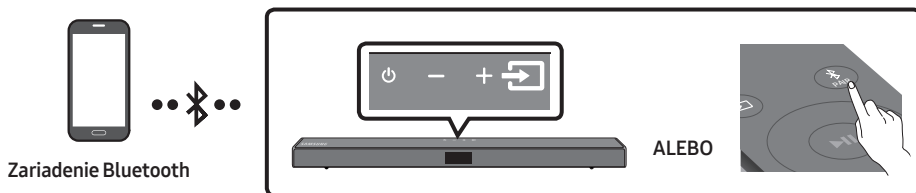

### Prvé pripojenie

1. Na diaľkovom ovládaní stlačte tlačidlo PAIR a potvrdte režim „BT PAIRING“.  
(ALEBO) a. Stlačte na hornom paneli tlačidlo (Zdroj) a následne vyberte možnosť „BT“. Hlásenie „BT“ sa po niekoľkých sekundách automaticky zmení na „BT PAIRING“ alebo na „BT READY“, ak už existuje záznam o pripojení.  
b. Keď sa zobrazí hlásenie „BT READY“, stlačte a aspoň 5 sekúnd podržte tlačidlo (Zdroj) na hornom paneli zariadenia Soundbar, kým sa zobrazí hlásenie „BT PAIRING“.
2. Vyberte položku „[AV] Samsung Soundbar T5-Series“ zo zoznamu.
  - Keď je zariadenie Soundbar pripojené k zariadeniu Bluetooth, na prednom displeji sa zobrazí text [Názov zariadenia Bluetooth] → „BT“.
3. Prostredníctvom zariadenia Soundbar prehrajte hudobné súbory zo zariadenia pripojeného pomocou rozhrania Bluetooth.



### Ak pripojenie zariadenia zlyhá

- Ak sa v zozname zobrazí údaj o v minulosti pripojenom zariadení Soundbar (napr. „[AV] Samsung Soundbar T5-Series“), vymažte ho.
- Potom zopakujte kroky 1 a 2.

### POZNÁMKA

- Po prvom pripojení zariadenia Soundbar k mobilnému zariadeniu použite režim „BT READY“ na opätovné pripojenie.

## V čom spočíva rozdiel medzi možnosťami BT READY a BT PAIRING?

- **BT READY** : V tomto režime môžete vyhľadávať predtým pripojené televízory alebo pripojiť predtým pripojené mobilné zariadenie k zariadeniu Soundbar.
- **BT PAIRING** : V tomto režime môžete k zariadeniu Soundbar pripojiť nové zariadenie. (Stlačte tlačidlo  PAIR na diaľkovom ovládaní alebo stlačte a aspoň 5 sekúnd podržte tlačidlo  (Zdroj) na hornej strane zariadenia Soundbar, kým je zariadenie Soundbar v režime „BT“.)

## POZNÁMKY

- Ak sa pri pripojení zariadenia Bluetooth zobrazí výzva na zadanie kódu PIN, zadajte <0000>.
- V režime pripojenia Bluetooth sa pripojenie Bluetooth stratí, ak vzdialenosť medzi zariadením Soundbar a zariadením Bluetooth prekročí 10 m.
- Zariadenie Soundbar sa po 20 minútach v stave pripravenosti automaticky vypne.
- Za týchto okolností sa môže stať, že zariadenie Soundbar správne neuskutoční vyhľadávanie alebo nevytvorí pripojenie pomocou rozhrania Bluetooth:
  - ak sa v okolí zariadenia Soundbar vyskytuje silné elektrické pole,
  - ak sú so zariadením Soundbar naraz spárované viaceré zariadenia Bluetooth,
  - ak je zariadenie Bluetooth vypnuté, nenachádza sa na požadovanom mieste alebo má poruchu.
- Elektronické zariadenia môžu spôsobovať rádiové rušenie. V blízkosti hlavnej jednotky zariadenia Soundbar sa nesmú nachádzať zariadenia, ktoré vytvárajú elektromagnetické vlny – napríklad mikrovlnné rúry, zariadenia bezdrôtovej siete LAN atď.
- Zariadenie Soundbar podporuje údaje SBC (44,1 kHz, 48 kHz).
- Pripájajte len k zariadeniu s rozhraním Bluetooth, ktoré podporuje funkciu A2DP (AV).
- Produkt Soundbar nemôžete pripájať k zariadeniu s rozhraním Bluetooth, ktoré podporuje len funkciu HF (Hands Free).
- Po spárovaní zariadenia Soundbar so zariadením Bluetooth zvolením položky „[AV] Samsung Soundbar T5-Series“ v zozname vyhladaných zariadení automaticky prepnete zariadenie Soundbar do režimu „BT“.
  - Dostupné len v prípade, keď je zariadenie Soundbar uvedené v zozname spárovaných zariadení zariadenia Bluetooth (zariadenie Bluetooth a zariadenie Soundbar sa museli v minulosti aspoň raz spárovať).
- Zariadenie Soundbar sa objaví v zozname vyhladaných zariadení v zariadení Bluetooth výlučne v prípade, ak sa na zariadení Soundbar zobrazuje hlásenie „BT READY“.

## Zapnutie funkcie Bluetooth Power (SOUND MODE)

Ak sa zariadenie Bluetooth, ktoré bolo v minulosti spárované, pokúša o spárovanie so zariadením Soundbar, keď je zapnutá funkcia Bluetooth Power a zariadenie Soundbar je vypnuté, zariadenie Soundbar sa automaticky zapne.

1. Keď je zariadenie Soundbar zapnuté, stlačte tlačidlo **SOUND MODE** na diaľkovom ovládaní a podržte ho viac ako 5 sekúnd.
2. Na displeji zariadenia Soundbar sa zobrazí správa „ON-BLUETOOTH POWER“.

## Odpojenie zariadenia Bluetooth od zariadenia Soundbar

Zariadenie s rozhraním Bluetooth môžete odpojiť od zariadenia Soundbar. Pokyny si pozrite v návode na obsluhu zariadenia s rozhraním Bluetooth.

- Zariadenie Soundbar sa odpojí.
- Keď sa zariadenie Soundbar odpojí od zariadenia Bluetooth, na prednom displeji zariadenia Soundbar sa zobrazí text „**BT DISCONNECTED**“.

## Odpojenie zariadenia Soundbar od zariadenia Bluetooth

Na hornom paneli alebo na diaľkovom ovládaní stlačte tlačidlo  (**Zdroj**) a následne ho prepnete do hociktorého režimu okrem „**BT**“.

- Odpojenie trvá určitý čas, pretože zariadenie Bluetooth musí prijať odpoveď zo zariadenia Soundbar. (Čas odpojenia sa môže líšiť v závislosti od zariadenia Bluetooth)
- Keď sa zariadenie Soundbar odpojí od zariadenia Bluetooth, na prednom displeji zariadenia Soundbar sa zobrazí text „**BT DISCONNECTED**“.

### **POZNÁMKY**

- V režime pripojenia Bluetooth sa pripojenie Bluetooth stratí, ak vzdialenosť medzi zariadením Soundbar a zariadením Bluetooth prekročí 10 m.
- Zariadenie Soundbar sa automaticky vypne po 20 minútach v pohotovostnom stave.

### **Viac o rozhraní Bluetooth**

Bluetooth je technológia, ktoré umožňuje zariadeniam kompatibilným s rozhraním Bluetooth ľahké vzájomné prepájanie pomocou krátko bezdrôtového spojenia.

- Zariadenie s rozhraním Bluetooth môže spôsobovať šum alebo poruchy, v závislosti od použitia, keď:
  - Časť tela je v kontakte s prijímacím/vysielacím systémom zariadenia s rozhraním Bluetooth alebo zariadenia Soundbar.
  - Je vystavené elektrickým výkyvom z prekážok spôsobeným stenou, rohom alebo predelením miestnosti.
  - Je vystavené elektrickému rušeniu zariadeniami s rovnakým frekvenčným pásmom, vrátane medicínskych zariadení, mikrovlnných rúr alebo bezdrôtových sietí LAN.
- Spárujte zariadenie Soundbar so zariadením s rozhraním Bluetooth, pričom zachovajte malú vzdialenosť.
- Čím je vzdialenosť medzi zariadením Soundbar a zariadením s rozhraním Bluetooth väčšia, tým je kvalita horšia.

Ak vzdialenosť presiahne prevádzkový dosah rozhrania Bluetooth, spojenie sa stratí.
- V miestach so slabou citlivosťou príjmu nemusia spojenie rozhraním Bluetooth pracovať správne.
- Pripojenie Bluetooth funguje len v blízkosti prijímača. Spojenie sa automaticky preruší, ak je vzdialenosť mimo tento dosah. Dokonca aj v tomto dosahu môžu kvalitu zvuku znížiť prekážky, akými sú napríklad steny alebo dvere.
- Toto bezdrôtové zariadenie môže počas svojej prevádzky spôsobovať elektrické rušenie.

## Viacnásobné pripojenie rozhrania Bluetooth

Zariadenie Soundbar je možné súčasne pripojiť k 2 zariadeniam Bluetooth.



1. Pripojte k zariadeniu Soundbar najviac dve zariadenia Bluetooth. (Pozrite si stranu 17)
2. Spustíte prehrávanie hudby z jedného z pripojených zariadení Bluetooth, keď sú pripojené dve zariadenia.
3. Ak chcete prehrať hudbu zo zariadenia Bluetooth „B“, kým sa prehráva hudba zo zariadenia „A“, pozastavte alebo zastavte prehrávanie zo zariadenia „A“ a spustíte prehrávanie zo zariadenia „B“.
  - Zariadenie neprepne na prehrávanie hudby zo zariadenia „B“, ak najprv nepozastavíte alebo nezastavíte zariadenie „A“.

## Viacnásobné spárovanie cez rozhranie Bluetooth

### **Ako so zariadením Soundbar spárovať viacero zariadení**

1. Zapnite zariadenie Soundbar.
2. Pri ľubovoľnom zdroji stlačte a podržte tlačidlo  (**Zdroj**) na vrchnej časti zariadenia Soundbar dlhšie než 5 sekúnd, aby zariadenie Soundbar prešlo do režimu „**BT PAIRING**“. Následne zapnite rozhranie Bluetooth na zariadení Bluetooth a vyberte zariadenie Soundbar zo zoznamu dostupných zariadení, pričom sa zariadenie Soundbar automaticky pripojí k zariadeniu Bluetooth.
3. Rovnakým spôsobom možno k zariadeniu Soundbar pripojiť druhé zariadenie Bluetooth. Ak sa pokúsíte pripojiť tretie zariadenie, pripojené zariadenie, z ktorého sa práve neprehráva zvuk, sa od rozhrania Bluetooth odpojí, no naďalej bude so zariadením Soundbar spárované.
4. Pomocou rovnakého postupu môžete spárovať až 8 zariadení Bluetooth, no súčasne zostanú k zariadeniu Soundbar pripojené iba 2.





### **POZNÁMKY**



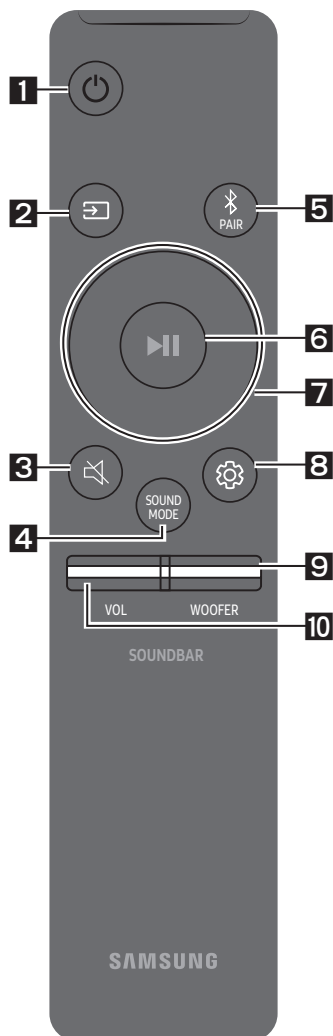



- K zariadeniu Soundbar je súčasne možné pripojiť iba 1 televízor Samsung TV alebo 2 zariadenia Bluetooth.
- Zariadenie Soundbar sa od zariadení Bluetooth odpojí, keď zaznamená požiadavku o pripojenie z televízora Samsung TV.

# 08 POUŽÍVÁNIE DIAĽKOVÉHO OVLÁDANIA

## Spôsob používania diaľkového ovládania



<b>1</b>	 <b>Napájanie</b>	Služi na zapnutie a vypnutie zariadenia Soundbar.
<b>2</b>	 <b>Zdroj</b>	Stlačením vyberte zdroj pripojený k zariadeniu Soundbar.
<b>3</b>	 <b>Stlmenie</b>	Stlačením tlačidla  ( <b>Stlmenie</b> ) stlmíte zvuk. Opätovným stlačením tlačidla zrušíte stlmenie zvuku.
<b>4</b>	 <b>SOUND MODE</b>	Požadovaný zvukový efekt môžete zvoliť výberom položky <b>STANDARD, SURROUND SOUND, GAME, SMART</b> alebo <b>DTS VIRTUAL:X</b> . <ul style="list-style-type: none"><li>– <b>STANDARD</b> Prehrávanie normálneho zvuku.</li><li>– <b>SURROUND SOUND</b> Širšie zvukové pole, než je bežné.</li><li>– <b>GAME</b> Stereoskopický zvuk, ktorý vás vtiahne priamo doprostred hernej akcie.</li><li>– <b>SMART</b> Analýza obsahu v reálnom čase a automatické nastavenie optimálneho zvukového poľa na základe vlastností obsahu.</li><li>– <b>DTS VIRTUAL:X</b> Podmanivý 3D zvuk pri každom type obsahu.</li></ul>

	<ul style="list-style-type: none"> <li>• <b>DRC (Dynamic Range Control)</b> Umožňuje uplatniť ovládanie dynamického rozsahu stôp s technológiou Dolby Digital. Keď je zariadenie Soundbar vypnuté, stlačte a podržte tlačidlo <b>SOUND MODE</b>, ktoré vám umožní zapnúť a vypnúť funkciu DRC (Dynamic Range Control. Pri zapnutej funkcii DRC sa zníži úroveň hlasných zvukov. (Zvuk môže byť skreslený.)</li> <li>• <b>Bluetooth Power</b> Táto funkcia zariadenie Soundbar pri prijatí žiadosti o pripojenie od predtým pripojeného televízora alebo zariadenia Bluetooth automaticky vypne. Nastavenie je predvolene zapnuté. <ul style="list-style-type: none"> <li>– Stlačte tlačidlo <b>SOUND MODE</b> a podržte ho viac ako 5 sekúnd na vypnutie funkcie napájania zariadenia Bluetooth (Bluetooth Power).</li> </ul> </li> </ul>
<p><b>5</b></p>  <p><b>Bluetooth PAIR</b></p>	<p>Stlačte tlačidlo  <b>PAIR</b>. Na displeji zariadenia Soundbar sa zobrazí správa „<b>BT PAIRING</b>“. V tomto režime môžete pripojiť zariadenie Soundbar k novému zariadeniu Bluetooth, a to tak, že v zariadení Bluetooth vyberiete zo zoznamu zariadenie Soundbar.</p>
<p><b>6</b></p>  <p><b>Prehrávanie/ Pozastavenie</b></p>	<p>Stlačením tlačidla  dočasne pozastavíte prehrávanie hudobného súboru. Ak stlačíte tlačidlo znova, hudobný súbor sa bude prehrávať.</p>
<p><b>7</b></p>  <p><b>Hore/Dole/ Vľavo/Vpravo</b></p>	 <p><b>Stlačením vyznačených častí vyberiete smer Hore/Dole/ Vľavo/Vpravo.</b></p> <p>Stláčaním možností Hore/Dole/Vľavo/Vpravo na tomto tlačidle môžete vybrať alebo nastaviť funkcie.</p> <ul style="list-style-type: none"> <li>• <b>Opakovanie</b> Ak chcete použiť funkciu opakovania v režime „<b>USB</b>“, stlačte tlačidlo <b>Hore</b>.</li> <li>• <b>Preskočenie hudby</b> Stlačením tlačidla <b>Vpravo</b> vyberiete nasledujúci hudobný súbor. Stlačením tlačidla <b>Vľavo</b> vyberiete predchádzajúci hudobný súbor.</li> <li>• <b>ID SET</b> Stlačte a na 5 sekúnd podržte tlačidlo <b>Hore</b>, čím dokončíte postup <b>ID SET</b> (pri pripájaní doplnkového produktu).</li> </ul>

- **Funkcia obmedzenia hlasitosti**  
Funkcia Obmedzenie hlasitosti slúži na ochranu sluchu. Keď je hlasitosť nastavená na úroveň vyššiu ako 20 a zapnete zariadenie Soundbar, prostredníctvom funkcie sa hlasitosť zníži na 20.
  - Predvolená hodnota funkcie Obmedzenie hlasitosti je Vypnutá. Ak ju chcete aktivovať, musíte ju zapnúť.
  - Keď je funkcia Obmedzenie hlasitosti zapnutá, zostane zapnutá aj po vypnutí napájania.
  - Ak chcete zapnúť alebo vypnúť funkciu Obmedzenie hlasitosti, stlačte a podržte tlačidlo **Dole** na diaľkovom ovládači na 5 sekúnd. Keď je funkcia Obmedzenie hlasitosti vypnutá, na prednom displeji sa zobrazí nápis „**V FREE**“. Keď je funkcia zapnutá, zobrazí sa „**V LOCK**“.

8



Ovládanie  
zvuku

Môžete vybrať položku **TREBLE**, **BASS** alebo **AUDIO SYNC**.

- Na ovládanie hlasitosti zvuku vysokých alebo hlbokých tónov stlačte tlačidlo **Ovládanie zvuku** a vyberte možnosť **TREBLE** alebo **BASS**. Následne pomocou tlačidiel **Hore/Dole** upravte hlasitosť v rozsahu –6 až +6.
- Ak chcete nastaviť zvuk pre jednotlivé frekvenčné pásma, stlačte a asi na 5 sekúnd podržte tlačidlo  (**Ovládanie zvuku**). Vybrať si môžete z možností 150 Hz, 300 Hz, 600 Hz, 1,2 kHz, 2,5 kHz, 5 kHz a 10 kHz pomocou tlačidiel **Vľavo/Vpravo**, pričom každú z nich možno nastaviť v rozsahu –6 až +6 pomocou tlačidiel **Hore/Dole**.
- Ak nie je zosynchronizovaný obraz z televízora so zvukom zo zariadenia Soundbar, stlačte tlačidlo **Ovládanie zvuku**, vyberte možnosť **AUDIO SYNC** a následne pomocou tlačidiel **Hore/Dole** nastavte oneskorenie zvuku v rozsahu 0 až 300 milisekúnd. (Táto možnosť nie je k dispozícii v režime „**USB**“ ani „**BT**“.)
- Možnosť **AUDIO SYNC** je podporovaná len pri niektorých funkciách.

9



WOOFER

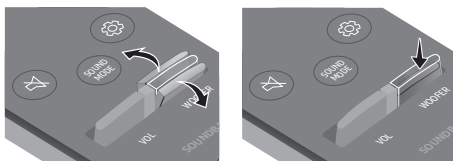

Zatlačením tlačidla **WOOFER** dopredu alebo dozadu nastavte hlasitosť subwoofera na úroveň –12 alebo –6 až +6. Stlačením tlačidla nastavíte hlasitosť subwoofera na úroveň 0.

10



VOL

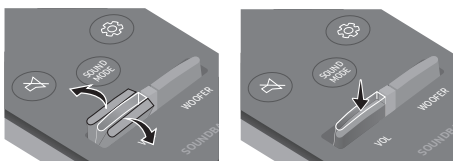

Zatlačením tlačidla **VOL** dopredu alebo dozadu nastavte hlasitosť.

- **Stlmenie**  
Stlačením tlačidla **VOL** stlmíte zvuk. Opätovným stlačením tlačidla zrušíte stlmenie zvuku.

# Nastavenie hlasitosti zariadenia Soundbar pomocou diaľkového ovládania TV

Ak máte televízor Samsung, môžete nastaviť hlasitosť zariadenia Soundbar priamo na infračervenom diaľkovom ovládaní, ktoré bolo súčasťou balenia vášho televízora Samsung.

Najprv v ponuke vášho televízora Samsung nastavte výstup zvuku televízora na externé reproduktory. Potom na vašom diaľkovom ovládaní Samsung upravte hlasitosť zariadenia Soundbar. Viac informácií nájdete v používateľskej príručke k televízoru. V predvolenom režime tejto funkcie sa na ovládanie používa diaľkové ovládanie televízora Samsung. Ak vlastníte televízor inej značky ako Samsung, zmenu nastavenia tejto funkcie vykonajte podľa nižšie uvedených pokynov.

1. Vypnite zariadenie Soundbar.

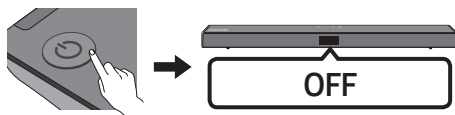

2. Ak si neželáte používať túto funkciu, stlačte tlačidlo Hore a opakovane na 5 sekúnd podržte tlačidlo **WOOFER**, až kým sa na displeji nezobrazí „**OFF-TV REMOTE**“.

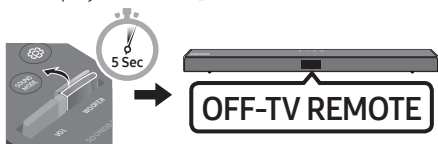

3. Ak si želáte na ovládanie zariadenia Soundbar používať diaľkové ovládanie k vášmu televízoru, stlačte tlačidlo Hore a opakovane na 5 sekúnd podržte tlačidlo **WOOFER**, až kým sa na displeji nezobrazí „**ALL-TV REMOTE**“. Potom v ponuke vášho televízora zvolte externé reproduktory.

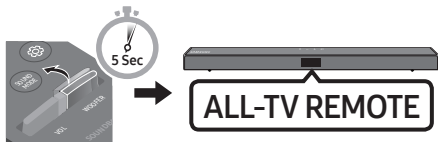

4. Ak chcete vrátiť zariadenie Soundbar do predvoleného režimu (ovládanie pomocou diaľkového ovládača televízora Samsung), opakovane stlačte a podržte tlačidlo

**WOOFER** na 5 sekúnd, kým sa na displeji nezobrazí nápis „**SAMSUNG-TV REMOTE**“.

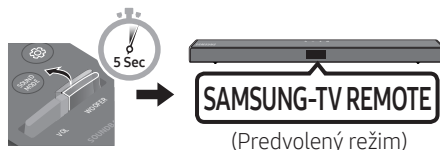

- Vždy, keď potlačíte tlačidlo **WOOFER** nahor a podržíte ho na 5 sekúnd, režim sa prepne v nasledujúcom poradí: „**SAMSUNG-TV REMOTE**“ (Predvolený režim) → „**OFF-TV REMOTE**“ → „**ALL-TV REMOTE**“.
- V závislosti od diaľkového ovládania nemusí byť táto funkcia k dispozícii.
- Výrobcovia, ktorí podporujú túto funkciu: VIZIO, LG, Sony, Sharp, PHILIPS, PANASONIC, TOSHIBA, Hisense, RCA



## Používanie skrytých tlačidiel (tlačidiel s viacerými funkciami)

Skryté tlačidlo		Referenčná strana
Tlačidlo na diaľkovom ovládaní	Funkcia	
WOOFER (Hore)	Diaľkového ovládania televízora zap./vyp. (Pohotovostný režim)	Strana 24
Vľavo	Zapnutie/vypnutie automatického pripojenia televízora (BT pripravené)	Strana 13
Hore	ID SET (Pohotovostný režim)	Strana 22
Dole	Obmedzenie hlasitosti zap./vyp. (Pohotovostný režim)	Strana 23
 (Ovládanie zvuku)	7-pásmový EQ	Strana 23
SOUND MODE	DRC ON/OFF (Pohotovostný režim)	Strana 22
	Bluetooth Power	Strana 22

## Špecifikácie výstupu pre rôzne režimy zvukových efektov

Effect		Vstup	Výstup	
			Bez bezdrôtového zadného reproduktora	S bezdrôtovým zadným reproduktorom
 SOUND MODE	STANDARD	2.0 k	2.1 k	4.1 k
		5.1 k	2.1 k	4.1 k
	SURROUND SOUND	2.0 k	2.1 k	4.1 k
		5.1 k	2.1 k	4.1 k
	GAME	2.0 k	2.1 k	4.1 k
		5.1 k	2.1 k	4.1 k
	SMART	2.0 k	2.1 k	4.1 k
		5.1 k	2.1 k	4.1 k
	DTS VIRTUAL:X	2.0 k	2.1 k	4.1 k
		5.1 k	2.1 k	4.1 k

- Súpravu bezdrôtového zadného reproduktora od spoločnosti Samsung si môžete zakúpiť samostatne. Ak si súpravu chcete zakúpiť, obráťte sa na predajcu, u ktorého ste si zakúpili zariadenie Soundbar.

# 09 INŠTALÁCIA NÁSTENNÉHO DRŽIAKA

## Upozornenia k inštalácii

- Inštalujte len na zvislú stenu.
- Neinštalujte na miestach s vysokou teplotou alebo vlhkosťou.
- Overte si, či nosnosť steny zodpovedá hmotnosti produktu. V opačnom prípade stenu spevnite alebo zvolte iné miesto inštalácie.
- Zakúpte si a použite upevňovacie skrutky alebo kotviace prvky, ktoré sú vhodné pre váš druh steny (sadrokartón, železo, drevo atď.). Ak je to možné, upevnite montážne skrutky do nosníkov v stene.
- Zakúpte si skrutky na montáž do steny, ktoré zodpovedajú druhu a hrúbke steny, na ktorú chcete upevniť zariadenie Soundbar.
  - Priemer: M5
  - Dĺžka: Odporúča sa L 35 mm alebo väčšia dĺžka.
- Káble z jednotky pripojte k externým zariadeniam ešte pred inštaláciou zariadenia Soundbar na stenu.
- Pred inštaláciou sa uistite, že je jednotka vypnutá a odpojená zo zásuvky. V opačnom prípade by mohlo dôjsť k zásahu elektrickým prúdom.

## Súčasti na montáž na stenu



### Inštalčná pomôcka na montáž na stenu



Skrutka držiaka



Skrutka



Konzoly nástenného držiaka

1. Na povrch steny sa umiestni **Inštalčná pomôcka na montáž na stenu**.
  - **Inštalčná pomôcka na montáž na stenu** musí byť umiestnená vodorovne.
  - Ak sa TV namontuje na stenu, nainštalujte zariadenie Soundbar aspoň 5 cm pod TV.

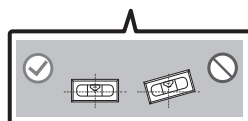
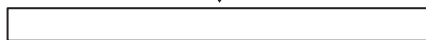
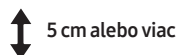
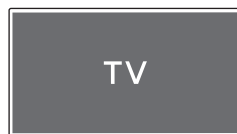

2. Zarovnajzte **Stredovú líniu Inštaláčnã pomôcka na montãž na stenu** so stredom televízora (ak upevňujete zariadenie Soundbar pod televízor) a lepiacou páskou pripevnite k stene **Inštaláčnã pomôcka na montãž na stenu**.

- Ak zariadenie neinštalujete pod TV, umiestnite **Stredovú líniu** do stredú inštaláčnej plochy.

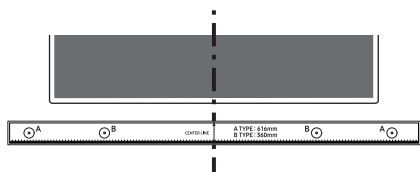

Stredovú líniu

3. Na oboch koncoch šablóny označte otvory na montãžne skrutky pomocou špičky pera alebo zastrúhanej ceruzky, ktorú zatlačíte cez stred nákreсу s označením **B-TYPE**.

**Inštaláčnã pomôcka na montãž na stenu** potom odstrãňte.

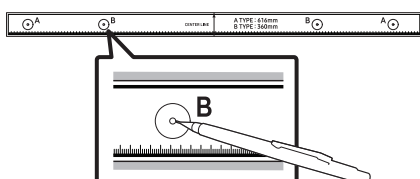

4. Pomocou vrtãka vhodnej veľkosti vyvrtajte otvor do steny v mieste jednotlivých značiek.
- Ak značky nezodpovedajú polohám nosníkov, pred vložením montãžných skrutiek vložte do otvorov vhodné kotvy alebo hmoždinky. Ak používate kotvy alebo hmoždinky, uistite sa, že vyvrtané otvory sú dostatočne veľké pre použité kotvy alebo hmoždinky.

5. Zatlačte skrutku (nie je súčasťou dodãvky) cez **Skrutka držiãka** a potom pevne zaskrutkujte každú skrutku do otvoru montãžnej skrutky.

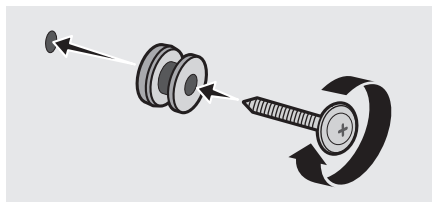

6. Namontujte 2 **Držiãky konzoly na stenu** so sprãvnou orientãciou na spodnú stranu zariadenia Soundbar pomocou 2 **Skrutiek**.

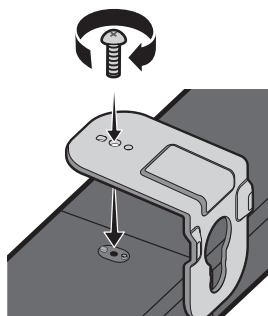

- Pri montãži sa uistite, že sa za zadnou stranou zariadenia Soundbar nachãdã diel na zavesenie **Konzol nástenného držiãka**.

Zadná strana zariadenia  
Soundbar

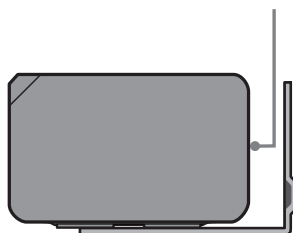

Pravý koniec zariadenia Soundbar

7. Zariadenie Soundbar s pripevnenými **Konzolami nástenného držiaka** nainštalujte tak, že **Konzoly nástenného držiaka** zavesíte na **Skrutky držiaka** na stene.

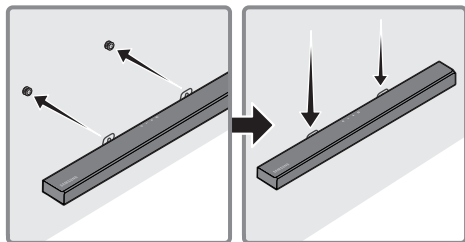

8. Posuňte zariadenie Soundbar nadol podľa znázornenia nižšie tak, aby **Držiaky konzoly** na stenu pevne spočívali na **Skrutkách držiaka**.
- Vložte **Skrutky držiaka** do širokej (spodnej) časti **Držiakov konzoly na stenu** a potom posuňte **Držiaky konzoly na stenu** tak, aby **Držiaky konzoly na stenu** pevne spočívali na **Skrutkách držiaka**.

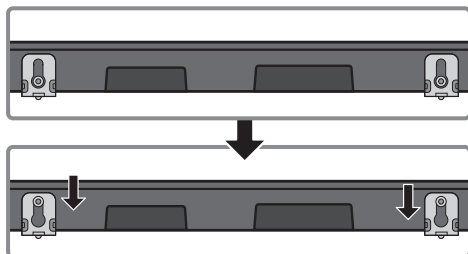

## 10 AKTUALIZÁCIA SOFTVÉRU

Spoločnosť Samsung môže v budúcnosti ponúknuť aktualizácie systémového firmvéru zariadenia Soundbar.

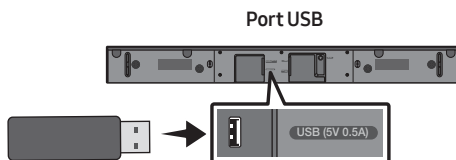

V prípade ponuky aktualizácie môžete aktualizovať firmvér pripojením zariadenia USB, v ktorom je uložená aktualizácia firmvéru, k portu USB na zariadení Soundbar. Ďalšie informácie o spôsobe prevzatia aktualizáčnych súborov nájdete na webovej lokalite spoločnosti Samsung Electronics ([www.samsung.com](http://www.samsung.com) → Support). Potom vyberte typ produktu alebo zadajte číslo modelu zariadenia Soundbar, vyberte možnosť Softvér a aplikácie a potom položku Súborový stiahnutie. Názvy možností sa môžu líšiť.

### Ako skontrolovať verziu firmvéru

1. Vypnite zariadenie Soundbar.
2. Stlačte a podržte tlačidlo  (Ovládanie zvuku) na diaľkovom ovládaní približne 5 sekúnd.
3. Každá verzia sa na displeji zariadenia Soundbar zobrazí v nasledujúcom poradí. (Verzia softvéru → **HDMI** → **Tx** → **Rx**)
  - **Tx** : Bezdrôtový modul Tx v zariadení Soundbar.
  - **Rx** : Bezdrôtový modul Rx v basovom reproduktore.
  - **ZOBRAZENIE VERZIE R2**
    - Zadné R2--- nie je pripojené
    - Pripojené zadné R2xxx

## Postup pri aktualizácii

**Dôležité:** Funkcia aktualizácie vymaže všetky používateľské nastavenia. Odporúčame vám zapísať si nastavenia, aby ste ich po aktualizácii mohli jednoducho obnoviť. Upozorňujeme, že aktualizácia firmvéru obnoví aj pripojenie subwoofera.

1. Vložte jednotku USB do USB portu na počítači.

**Dôležité:** Na jednotke USB sa nesmú nachádzať žiadne hudobné súbory. Spôsobilo by to zlyhanie aktualizácie firmvéru.

2. Prejdite na webovú lokalitu spoločnosti Samsung (samsung.com) → Kliknite na položku Zadajte číslo modelu a zadajte číslo modelu zariadenia Soundbar. Prejdite do časti s návodmi a súbormi na stiahnutie a stiahnite najnovší súbor softvéru.
3. Uložte prevzatý softvér na pamäťové zariadenie USB a výberom položky „Extrahovať sem“ rozbalte priečinok.
4. Vypnite zariadenie Soundbar a pripojte k portu USB pamäťovú jednotku USB obsahujúcu aktualizáciu softvéru.
5. Zapnite zariadenie Soundbar a zmeňte zdroj na režim „USB“. Do 3 minút sa zobrazí položka „UPDATE“ a spustí sa aktualizácia. Po dokončení aktualizácie sa zariadenie Soundbar vypne.
6. Zapnite zariadenie Soundbar a na 5 sekúnd stlačte tlačidlo **-/+ (Hlasitosť)** na hornom paneli. Na displeji sa zobrazí položka „INIT“ a zariadenie Soundbar sa vypne. Aktualizácia je dokončená.
  - Produkt má funkciu DUAL BOOT.  
Ak aktualizácia firmvéru zlyhá, firmvér môžete aktualizovať znova.
7. Obnovte nastavenia zariadenia Soundbar.

## Ak sa nezobrazí položka UPDATE

1. Vypnite zariadenie Soundbar, odpojte a znovu pripojte pamäťové zariadenie USB, ktoré obsahuje aktualizčné súbory, k portu USB zariadenia Soundbar.
2. Odpojte napájací kábel zariadenia Soundbar, znova ho pripojte a potom zapnite zariadenie Soundbar.

### POZNÁMKY

- Aktualizácia firmvéru nemusí prebiehať správne, ak sú v pamäťovom zariadení USB uložené zvukové súbory, ktoré podporuje zariadenie Soundbar.
- Počas priebehu aktualizácie neodpájajte, napájanie ani nevyberajte zariadenie USB. Po dokončení aktualizácie firmvéru sa hlavná jednotka automaticky vypne.
- Po dokončení aktualizácie sa inicializuje nastavenie používateľom v zariadení Soundbar, aby ste mohli obnoviť nastavenia. Odporúčame, aby ste si nastavenia poznačili, aby ste ich mohli po aktualizácii jednoducho obnoviť.  
Aktualizáciou firmvéru sa obnoví aj pripojenie subwoofera.  
Ak sa po aktualizácii automaticky znovu nenadviaže pripojenie k subwooferu, pozrite si stranu 6.  
Ak aktualizácia softvéru zlyhá, skontrolujte, či pamäťové zariadenie USB nevykazuje poruchu.
- Používatelia systému Mac OS by mali v zariadení USB používať formát MS-DOS (FAT).
- V závislosti od výrobcu pamäťového zariadenia USB nemusí byť dostupná aktualizácia prostredníctvom zariadenia USB.

# 11 RIEŠENIE PROBLÉMOV

Skôr ako sa obrátite na technickú podporu, skontrolujte nasledujúce skutočnosti.

## Jednotka sa nezapne.

**Je napájací kábel pevne zapojený do zásuvky a napájacieho adaptéra?**

- Odpojte a znova zapojte napájací kábel do zásuvky a napájacieho adaptéra a skontrolujte, či pripojenie drží.

**Je napájací adaptér pevne pripojený k hlavnej jednotke?**

- Odpojte napájací adaptér zo zariadenia Soundbar a znova ho pripojte. Skontrolujte, či pripojenie drží.

**Pri stlačení tlačidla sa nevykoná príslušná funkcia.**

**Je v okolí prítomná statická elektrina?**

- Odpojte sieťovú zástrčku a opäť ju pripojte.

**V režime BT dochádza k výpadkom zvuku.**

- Pozrite si časti venované pripojeniu Bluetooth na strane 12 a 17.

**Neprehráva sa zvuk.**

**Je zapnutá funkcia stlmenia?**

- Stlačením tlačidla  (Stlmenie) vypnite funkciu stlmenia zvuku.

**Je hlasitosť nastavená na minimum?**

- Upravte hlasitosť.

**Dialkové ovládanie nefunguje.**

**Sú batérie vybité?**

- Vymeňte ich za nové batérie.

**Je medzi diaľkovým ovládaním a hlavnou jednotkou zariadenia Soundbar príliš veľká vzdialenosť?**

- Premiestnite diaľkové ovládanie bližšie k hlavnej jednotke zariadenia Soundbar.

**Červená LED dióda subwooferu bliká a subwoofer nevydáva zvuk.**

**Tento problém sa môže vyskytnúť, ak nie je subwoofer pripojený k hlavnej jednotke zariadenia Soundbar.**

- Skúste subwoofer pripojiť znovu. (Pozrite si stranu 6.)

**Subwoofer vydáva hukot a počuteľne vibruje.**

**Skúste upraviť vibrácie subwooferu.**

- Zatláčením tlačidla **WOOFER** na diaľkovom ovládaní dopredu alebo dozadu nastavte hladinu subwooferu. (na -12 alebo medzi -6 až +6)

## 12 LICENCIE

---



Manufactured under license from Dolby Laboratories. Dolby, Dolby Audio, and the double-D symbol are trademarks of Dolby Laboratories.



For DTS patents, see <http://patents.dts.com>.  
Manufactured under license from DTS Licensing Limited. DTS, the Symbol, DTS in combination with the Symbol, DTS and the Symbol together, Virtual:X, the DTS Virtual:X logo, and DTS 2.0 Channel are registered trademarks or trademarks of DTS, Inc. in the United States and/or other countries. © DTS, Inc. All Rights Reserved.



The terms HDMI and HDMI High-Definition Multimedia Interface, and the HDMI Logo are trademarks or registered trademarks of HDMI Licensing LLC in the United States and other countries.



The Bluetooth® word mark and logos are registered trademarks owned by the Bluetooth SIG, Inc. and any use of such marks by Samsung Electronics Co., Ltd. is under license. Other trademarks and trade names are those of their respective owners.

## 13 POZNÁMKA K LICENCII S OTVORENÝM ZDROJOVÝM KÓDOM

Ak nám chcete zaslať dotazy alebo požiadavky ohľadom otvorených zdrojov, kontaktujte spoločnosť Samsung e-mailom ([oss.request@samsung.com](mailto:oss.request@samsung.com)).

## 14 DÔLEŽITÁ POZNÁMKA OHĽADOM SERVISU

- Snímky a obrázky v tejto používateľskej príručke vám poskytujeme len ako referenciu, pričom sa môžu sa odlišovať od skutočného vzhľadu produktu.
- Môže vám byť účtovaný správny poplatok, ak (a) je na základe vašej požiadavky privolaný technik a vo výrobku nie je závada (t.j. keď ste si neprečítali túto používateľskú príručku).  
(b) prinesiete zariadenie do opravárenského strediska a produkt nevykazuje žiadnu chybu (t.j. v prípadoch, kde ste si neprečítali túto používateľskú príručku).
- Výšku daného správneho poplatku vám oznámime skôr, ako sa vykoná akákoľvek obhliadka v práci alebo domácnosti.

# 15 ŠPECIFIKÁCIE A PRÍRUČKA

## Technické údaje

Názov modelu	HW-T550
USB	5V/0,5A
Hmotnosť	2,1 kg
Rozmery (Š x V x H)	860,0 x 55,0 x 85,0 mm
Rozsah prevádzkovej teploty	0°C až +45°C
Rozsah prevádzkovej vlhkosti	10 % ~ 75 %
ZOSILŇOVAČ Menovité výstupné napätie	160W(40Wx4)
Podporované formáty prehrávania (Zvuk DTS 2.0 a DTS Virtual:X sa prehráva vo formáte DTS.)	LPCM 2ch, Dolby Audio™ (podpora Dolby® Digital), DTS
VÝSTUPNÝ VÝKON BEZDRÔTOVÉHO ZARIADENIA Maximálny výkon vysielača BT Maximálny výkon vysielača SRD	100 mW pri 2,4 GHz – 2,4835 GHz 25 mW pri 5,725 GHz – 5,825 GHz
Názov subwooferu	PS-WR55D
Hmotnosť	5,0 kg
Rozmery (Š x V x H)	200,6 x 353,0 x 290,0 mm
ZOSILŇOVAČ Menovité výstupné napätie	160W
VÝSTUPNÝ VÝKON BEZDRÔTOVÉHO ZARIADENIA Maximálny výkon vysielača SRD	25 mW pri 5,725 GHz – 5,825 GHz
Celková spotreba energie v pohotovostnom režime (W)	2,0W
Bluetooth Spôsob deaktivácie portov	Stlačte tlačidlo <b>SOUND MODE</b> a podržte ho viac ako 5 sekúnd na vypnutie funkcie napájania zariadenia Bluetooth (Bluetooth Power).

## POZNÁMKY

- Samsung Electronics Co., Ltd si vyhradzuje všetky práva na zmenu špecifikácií bez predchádzajúceho upozornenia.
- Hmotnosť a rozmery sú približné.



- Spoločnosť Samsung Electronics týmto vyhlasuje, že toto zariadenie vyhovuje smernici 2014/53/EÚ. Úplné znenie vyhlásenia o zhode EÚ je k dispozícii na tejto internetovej adrese: <http://www.samsung.com>, prejdite na položky Podpora > Vyhľadať podporu k produktom a zadajte názov modelu. Toto zariadenie možno prevádzkovať vo všetkých krajinách EÚ.



**[Správna likvidácia batérií v tomto výrobku]**

#### **(Platí v krajinách so zavedeným separovaným zberom)**

Toto označenie na batérii, príručke alebo balení hovorí, že batérie v tomto výrobku by sa po skončení ich životnosti nemali likvidovať spolu s ostatným domovým odpadom. V prípade takéhoto označenia chemické symboly Hg, Cd alebo Pb znamenajú, že batéria obsahuje ortuť, kadmium alebo olovo v množstve presahujúcom referenčné hodnoty smernice 2006/66/ES.

Pri nevhodnej likvidácii batérií môžu tieto látky poškodiť zdravie alebo životné prostredie.

Za účelom ochrany prírodných zdrojov a podpory opätovného použitia materiálu batérie likvidujte oddelene od iných typov odpadu a recyklujte ich prostredníctvom miestneho systému bezplatného zberu batérií.



**Správna likvidácia tohoto výrobku  
(Elektrotechnický & elektronický odpad)**

#### **(Platí v krajinách so zavedeným separovaným zberom)**

Toto označenie na výrobku, príslušenstve alebo v sprievodnej brožúre hovorí, že po skončení životnosti by produkt ani jeho elektronické príslušenstvo (napr. nabíjačka, náhlavná súprava, USB kábel) nemali byť likvidované s ostatným domovým odpadom. Prípadnému poškodeniu životného prostredia alebo ľudského zdravia môžete predísť tým, že budete tieto výrobky oddeľovať od ostatného odpadu a vrátite ich na recykláciu.

Používatelia v domácnostiach by pre podrobné informácie, ako ekologicky bezpečne naložiť s týmito výrobkami, mali kontaktovať buď predajcu, ktorý im ich predal, alebo príslušný úrad v mieste ich bydliska. Priemyselní používatelia by mali kontaktovať svojho dodávateľa a preveriť si podmienky kúpnej zmluvy. Tento výrobok a ani jeho elektronické príslušenstvo by nemali byť likvidované spolu s ostatným priemyselným odpadom.

Informácie o záväzkoch spoločnosti Samsung v oblasti ochrany životného prostredia a o regulačných povinnostiach pre špecifické produkty (napr. nariadenia REACH, WEEE, nariadenia pre batérie) nájdete na adrese: [http://www.samsung.com/uk/aboutsamsung/samsungelectronics/corporatecitizenship/data\\_corner.html](http://www.samsung.com/uk/aboutsamsung/samsungelectronics/corporatecitizenship/data_corner.html)

#### **NARIADENIE KOMISIE (EÚ) 2019/1782**

Požiadavky na ekodizajn externých zdrojov napájania :  
[www.samsung.com/global/ecodesign\\_component](http://www.samsung.com/global/ecodesign_component)









# VARNOSTNI PODATKI

## VARNOSTNA OPOZORILA

ZARADI NEVARNOSTI ELEKTRIČNEGA UDARA NE ODPIRAJTE ZADNJEGA (HRBTNEGA) POKROVA.

NAPRAVA NIMA DELOV, KI BI JIH LAHKO POPRAVIL UPORABNIK. SERVIS NAJ OPRAVI USTREZNO USPOSOBLJENA OSEBA.

V spodnji razpredelnici poiščite razlage simbolov, ki so lahko navedeni na vašem izdelku Samsung.

	<b>POZOR</b> <b>NEVARNOST</b> <b>ELEKTRIČNEGA UDARA.</b> <b>NE ODPIRAJTE.</b>	
	Ta simbol označuje visoko napetost v notranjosti. Priti v kakršen koli stik s katerim koli delom v notranjosti naprave je nevarno.	
	Ta simbol označuje, da je izdelku priložena pomembna dokumentacija o njegovi uporabi in vzdrževanju.	
	Izdelek razreda II: Ta simbol označuje, da izdelek ne potrebuje varnostne povezave z električno ozemljitvijo. Če tega simbola ni na izdelku z napajalnim kablom, izdelek MORA biti priključen v zaščiteno vtičnico (ozemljitev).	
	Napetost izmeničnega toka: Ta simbol označuje, da je nazivna napetost s tem simbolom napetost izmeničnega toka.	
	Napetost enosmernega toka: Ta simbol označuje, da je nazivna napetost s tem simbolom napetost enosmernega toka.	
	Pozor, preberite navodila za uporabo: Ta simbol svetuje uporabniku, da si v uporabniškem priročniku prebere dodatne varnostne informacije.	

## OPOZORILO

- Izpostavljanje naprave padavinam ali vlagi poveča nevarnost požara ali električnega udara.

## POZOR

- ZA ZMANJŠANJE NEVARNOSTI ELEKTRIČNEGA UDARA VTIKAČ DO KONCA POTISNITE V VTIČNICO.
- Naprava naj bo vedno vključena v ozemljeno električno vtičnico.
- Če želite napravo izključiti iz električnega omrežja, izvlecite vtičač, katerega napajalni kabel naj bo prosto dostopen, iz vtičnice.
- Naprave ne izpostavljajte kapljanju ali pljuskom tekočine. Na napravo ne postavljajte predmetov, napolnjenih s tekočino, na primer vaz.
- Če želite napravo popolnoma izključiti, morate izvleči vtič iz električne vtičnice. Zato mora biti vtič vedno hitro in preprosto dostopen.

# PREVIDNOSTNI UKREPI

1. Zagotovite, da je izmenični tok v vašem domu skladen z zahtevami, navedenimi na identifikacijski nalepki na spodnji strani izdelka. Napravo namestite na vodoravno in čvrsto podlago (pohišstvo) z ustreznim prostorom za prezračevanje 7–10 cm. Prezračevalne reže ne smejo biti pokrite. Naprave ne postavljajte na ojačevalnik ali drugo opremo, ki se segreva. Naprava je namenjena za neprekinjeno uporabo. Če želite napravo v popolnoma izklopiti, izvlecite vtič iz omrežne vtičnice. Napravo izklopite iz omrežne vtičnice, če je dlje časa ne boste uporabljali.
2. Med neurji vtičač izključite iz električne vtičnice. Zvišana napetost, ki jo povzroči strela, lahko poškoduje napravo.
3. Naprave ne izpostavljajte neposredni sončni svetlobi ali drugim virom toplote. To lahko povzroči pregrevanje in okvaro naprave.
4. Zaščitite napravo pred vlago (npr. vazami) in prekomerno toploto (npr. kaminom) ali napravami, ki ustvarjajo močno elektromagnetno valovanje. Če pride do okvare naprave, napajalni kabel izključite iz vtičnice. Naprava ni primerna za industrijsko rabo. Izdelek uporabljajte le za osebno uporabo. Če napravo ali ploščo hranite v hladnem prostoru, lahko pride do kondenzacije. Če napravo prevažate v zimskem času, pred uporabo počakajte približno 2 uri, da se segreje na sobno temperaturo.

5. Baterije, ki se uporabljajo skupaj s tem izdelkom, vsebujejo okolju nevarne kemikalije. Baterij ne zavržite skupaj z ostalimi gospodinjstskimi odpadki. Baterij ne odvrzite v ogenj. Baterij ne vežite kratko in jih ne razstavljajte ali pregrevajte. Če baterija ni pravilno zamenjana, obstaja nevarnost eksplozije. Zamenjajte jo samo z baterijo iste ali enakovredne vrste.

## O TEM PRIROČNIKU

Uporabniški priročnik ima dva dela: ta preprosti papirnati UPORABNIŠKI PRIROČNIK in podrobni POPOLNI PRIROČNIK, ki ga lahko prenesete.



### UPORABNIŠKI PRIROČNIK

Ta priročnik si oglejte za varnostna navodila, namestitvev izdelka, dele, povezave in specifikacije izdelka.



### POPOLNI PRIROČNIK

Do POPOLNI PRIROČNIK lahko dostopate na Samsungovem spletnem središču za podporo strankam, tako da optično preberete kodo QR. Če si priročnik želite ogledati v računalniku ali mobilni napravi, ga s Samsungovega spletnega mesta prenesite v obliki dokumenta. (<http://www.samsung.com/support>)

Oblika in specifikacije se lahko spremenijo brez predhodnega opozorila.

# VSEBINA

<b>01</b>	<b>Preverjanje komponent</b>	<b>2</b>
	Vstavljanje baterij pred uporabo daljinskega upravljalnika (2 bateriji AA)	2
<b>02</b>	<b>Pregled izdelka</b>	<b>3</b>
	Sprednja plošča/zgornja plošča zvočnika Soundbar	3
	Spodnja plošča zvočnika Soundbar	4
<b>03</b>	<b>Povezovanje zvočnika Soundbar</b>	<b>5</b>
	Priključitev v električno napajanje	5
	Povezovanje zvočnika Soundbar z globokotonskim zvočnikom	6
	– Samodejna povezava med globokotonskim zvočnikom in zvočnikom Soundbar	6
	– Ročno povežite globokotonski zvočnik, če samodejna povezava ni uspešna	7
	Povezovanje zvočnika SWA-8500S (naprodaj ločeno) z zvočnikom Soundbar	8
<b>04</b>	<b>Povezava s televizorjem</b>	<b>10</b>
	Metoda 1. Povezava s kablom	10
	– Povezovanje z optičnim kablom	10
	– Povezovanje televizorja s kablom HDMI	11
	Metoda 2. Brežžično povezovanje	12
	– Povezovanje televizorja prek funkcije Bluetooth	12
<b>05</b>	<b>Povezovanje zunanje naprave</b>	<b>14</b>
	Povezovanje z optičnim kablom	14
	Povezovanje s kablom HDMI	15
<b>06</b>	<b>Povezovanje naprave za shranjevanje USB</b>	<b>16</b>

<b>07</b>	<b>Povezovanje mobilne naprave</b>	<b>17</b>
	Povezovanje prek vmesnika Bluetooth	17
<b>08</b>	<b>Uporaba daljinskega upravljalnika</b>	<b>21</b>
	Kako uporabljati daljinski upravljalnik	21
	Prilagajanje glasnosti zvočnika Soundbar z daljinskim upravljalnikom televizorja	24
	Uporaba skritih gumbov (gumbov z več kot eno funkcijo)	25
	Izhodne specifikacije za različne načine zvočnega učinka	25
<b>09</b>	<b>Namestitev stenskega nosilca</b>	<b>26</b>
	Previdnostni ukrepi pri namestitvi	26
	Komponente stenskega nosilca	26
<b>10</b>	<b>Posodobitev programske opreme</b>	<b>28</b>
	Kako preveriti različico vdelane programske opreme?	28
	Postopek posodobitve	29
	Če se sporočilo UPDATE ne pojavi	29
<b>11</b>	<b>Odpravljanje napak</b>	<b>30</b>
<b>12</b>	<b>Licenca</b>	<b>31</b>
<b>13</b>	<b>Obvestilo o odprtokodnih licencah</b>	<b>31</b>
<b>14</b>	<b>Pomembno obvestilo o servisiranju</b>	<b>31</b>
<b>15</b>	<b>Specifikacije in vodnik</b>	<b>32</b>
	Tehnične lastnosti	32

# 01 PREVERJANJE KOMPONENT

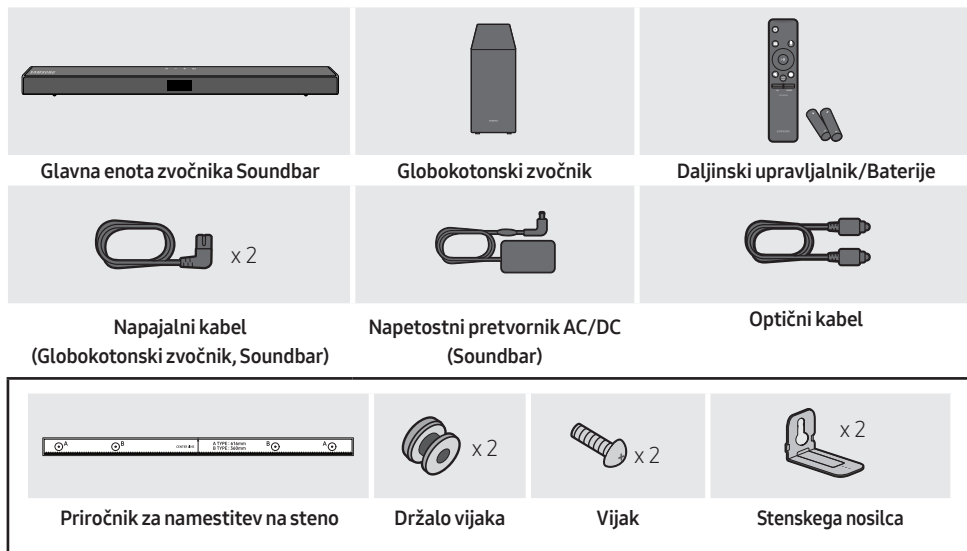

- Za več informacij o električnem napajanju in porabi električne energije si oglejte oznako na izdelku. (Oznaka : Spodnji del Glavne enote Zvočnika Soundbar)
- Za nakup dodatnih delov ali izbirnih kablov se obrnite na Samsungov servisni center ali podporo za stranke.
- Priključek za omrežno vtičnico se lahko razlikuje glede na območje, lahko pa je že integriran v adapter za izmenični/enosmerni tok.
- Pripomočki se lahko na videz nekoliko razlikujejo od zgoraj prikazanih.

## Vstavljanje baterij pred uporabo daljinskega upravljalnika (2 bateriji AA)

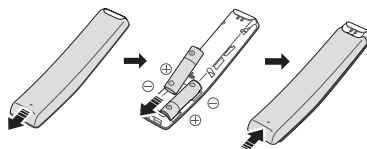

Zadnji pokrov potiskajte v smeri puščice tako, da ga popolnoma odstranite. Vstavite 2 bateriji AA (1,5V), tako da sta njuni polariteti pravilno usmerjeni. Zadnji pokrov potisnite nazaj na mesto.

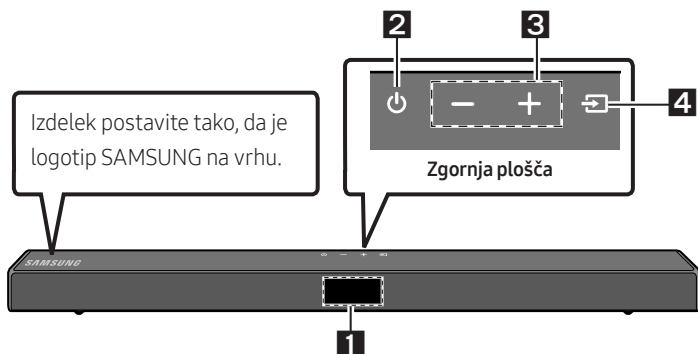

## 02 PREGLED IZDELKA

### Sprednja plošča/zgornja plošča zvočnika Soundbar



<b>1</b>	<b>Zaslon</b> Prikazuje stanje izdelka in trenutni način.												
<b>2</b>	<b>Gumb  (Vklop)</b> Izdelek vklopi in izklopi. <ul style="list-style-type: none"><li>• <b>Funkcija Auto Power Down</b> Enota se v naslednjih primerih samodejno izklopi.<ul style="list-style-type: none"><li>– Način <b>D.IN / HDMI / BT / USB</b> : Če ni zvočnega signala 20 minut.</li></ul></li></ul>												
<b>3</b>	<b>Gumb <b>-/+</b> (Glasnost)</b> Prilagodi glasnost. <ul style="list-style-type: none"><li>• Ko je glasnost prilagojena, se stopnja glasnosti prikaže na sprednjem zaslonu zvočnika Soundbar.</li></ul>												
<b>4</b>	<b>Gumb  (Vir)</b> Izbere vhodni način vira. <table border="1"><thead><tr><th>Vhodni način</th><th>Zaslon</th></tr></thead><tbody><tr><td>Optični digitalni vhod</td><td>D.IN</td></tr><tr><td>Vhod ARC (HDMI OUT)</td><td>D.IN → TV ARC (samodejna pretvorba)</td></tr><tr><td>Vhod HDMI</td><td>HDMI</td></tr><tr><td>Način BLUETOOTH</td><td>BT</td></tr><tr><td>Način USB</td><td>USB</td></tr></tbody></table> <ul style="list-style-type: none"><li>• Za vklop načina »<b>BT PAIRING</b>« spremenite v način »<b>BT</b>« in pridržite gumb  (<b>Vir</b>) za več kot 5 sekund.</li></ul>	Vhodni način	Zaslon	Optični digitalni vhod	D.IN	Vhod ARC (HDMI OUT)	D.IN → TV ARC (samodejna pretvorba)	Vhod HDMI	HDMI	Način BLUETOOTH	BT	Način USB	USB
Vhodni način	Zaslon												
Optični digitalni vhod	D.IN												
Vhod ARC (HDMI OUT)	D.IN → TV ARC (samodejna pretvorba)												
Vhod HDMI	HDMI												
Način BLUETOOTH	BT												
Način USB	USB												

- Ko priklopite napajalni kabel, bo tipka za vklop začela delovati v 4 do 6 sekundah.
- Ko boste vklopili enoto, se bo zvok začel oddajati s 4-5-sekundnim zamikom.
- Če želite poslušati samo zvok z zapisa Soundbar, morate izključiti zvočnike televizorja v meniju za avdio nastavitve vašega TV-ja. Za več informacij glejte uporabniški priročnik, ki je bil priložen vašemu televizorju.

## Spodnja plošča zvočnika Soundbar

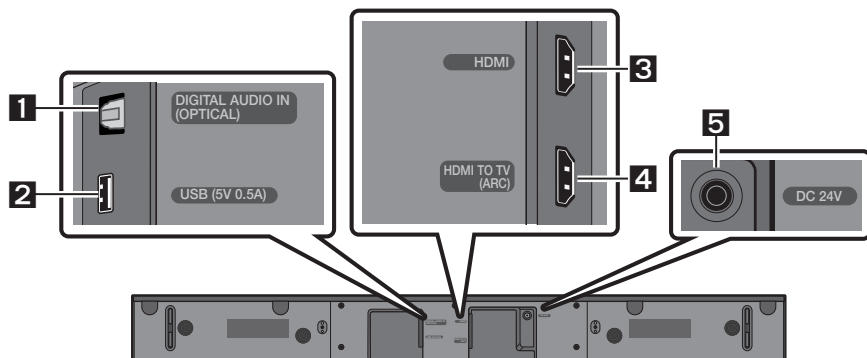

<b>1</b>	<b>DIGITAL AUDIO IN (OPTICAL)</b> Povežite z digitalnim (optičnim) izhodom zunanje naprave.
<b>2</b>	<b>USB (5V 0.5A)</b> Tukaj povežite napravo USB za predvajanje glasbenih datotek v napravi USB prek zvočnika Soundbar.
<b>3</b>	<b>HDMI</b> Hkrati vnaša digitalne video in zvočne signale s kablom HDMI. Povežite z izhodom HDMI zunanje naprave.
<b>4</b>	<b>HDMI TO TV (ARC)</b> Povežite s priključkom HDMI (ARC) v televizorju.
<b>5</b>	<b>DC 24V (Vhodno napajanje)</b> Povežite napetostni pretvornik.

- Če želite kabel napajalnika za enosmerni/izmenični tok izključiti iz stenske vtičnice, izvlecite priključek. Ne vlecite kabla.
- Te enote ali drugih delov ne priključujte v vtičnico z izmeničnim tokom, dokler vse povezave med deli niso končane.



# 03 POVEZOVANJE ZVOČNIKA SOUNDBAR

## Priključitev v električno napajanje

Uporabite napajalne komponente, da globokotonski zvočnik in zvočnik Soundbar priključite na električno napajanje v naslednjem vrstnem redu:

1. Napajalni kabel priključite v globokotonski zvočnik.
2. Izhodni napajalni kabel priključite v napetostni pretvornik in nato v zvočnik Soundbar.
3. Napajalni kabel priključite v vtičnico.

Oglejte si spodnje slike.

- Za več informacij o potrebni električni energiji in porabi električne energije si oglejte oznako na izdelku. (Oznaka: Spodnji del glavne enote zvočnika Soundbar)

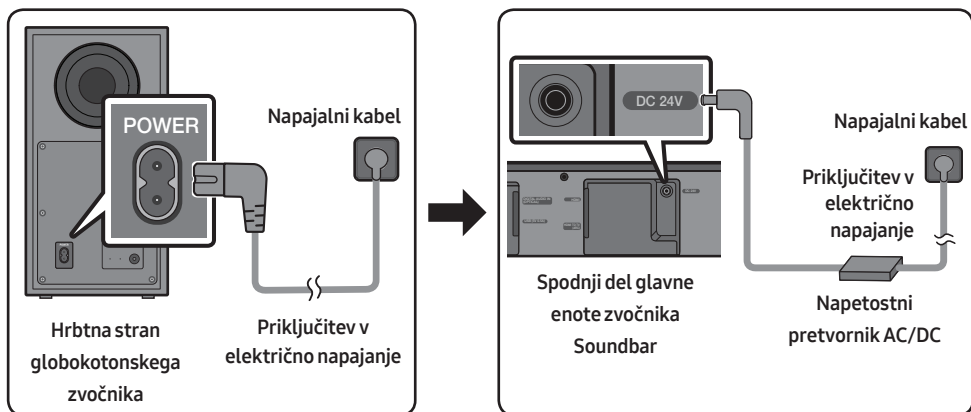

- Napetostni pretvornik AC/DC postavite ravno na mizo ali tla. Če napetostni pretvornik AC/DC postavite tako, da je z napajalnim kablom obrnjen navzgor, lahko voda ali drugi predmeti vstopijo v pretvornik in povzročijo njegovo nepravilno delovanje.

# Povezovanje zvočnika Soundbar z globokotonskim zvočnikom

Ko je globokotonski zvočnik povezan, lahko uživate v bogatem basu.

## Samodejna povezava med globokotonskim zvočnikom in zvočnikom Soundbar

Ko priključite napajalna kablja v zvočnik Soundbar in globokotonski zvočnik in ju vklopite, se bo globokotonski zvočnik samodejno povezal z zvočnikom Soundbar.

- Ko je samodejno povezovanje končano, modri kazalniki na hrbtni strani globokotonskega zvočnika zasvetijo.

## Lučke kazalnikov LED na hrbtni strani globokotonskega zvočnika

Kazalnik LED	Stanje	Opis	Rešitev
Modra	Sveti	Uspešno povezan (običajno delovanje)	-
	Utripa	Vzpostavljanje povezave	Preverite, ali je napajalni kabel do glavne enote zvočnika Soundbar pravilno priključen, ali počakajte približno 5 minut. Če utripanje ne preneha, poskusite globokotonski zvočnik ročno povezati. Oglejte si stran 7.
Rdeča	Sveti	V pripravljenosti (glavna enota zvočnika Soundbar je izklopljena)	Preverite, ali je napajalni kabel do glavne enote zvočnika Soundbar pravilno priključen.
		Povezava ni bila uspešna	Povežite znova. Oglejte si navodila za ročno povezovanje na strani 7.
Rdeča in modra	Utripa	Napaka	V priročniku si oglejte podatke za stik s Samsungovim servisnim centrom.

## Ročno povežite globokotonski zvočnik, če samodejna povezava ni uspešna

### Pred ročnim povezovanjem izvedite spodnji postopek:

- Preverite, ali sta napajalna kabla za zvočnik Soundbar in globokotonski zvočnik pravilno priključena.
  - Preverite, ali je zvočnik Soundbar vklopljen.
1. Na hrbtni strani globokotonskega zvočnika za najmanj 5 sekund pritisnite in pridržite gumb **ID SET**.
    - Rdeči kazalnik na hrbtni strani globokotonskega zvočnika ugasne in utripne modri kazalnik.

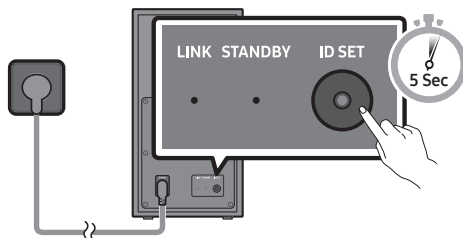

Hrbtna stran globokotonskega zvočnika

2. Gumb **Gor** na dnu daljinskem upravljalniku pridržite za najmanj 5 sekund.
  - Na zaslonu zvočnika Soundbar se za trenutek pojavi sporočilo **ID SET**, nato izgine.
  - Zvočnik Soundbar se bo samodejno vklopil, ko je nastavev **ID SET** končana.

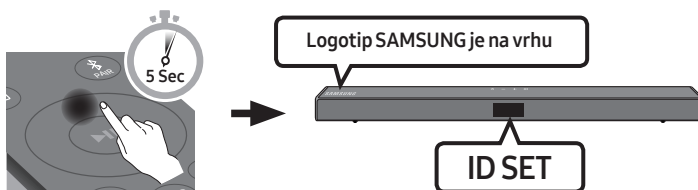

3. Preverite, ali kazalnik LINK LED sveti modro (povezava končana).

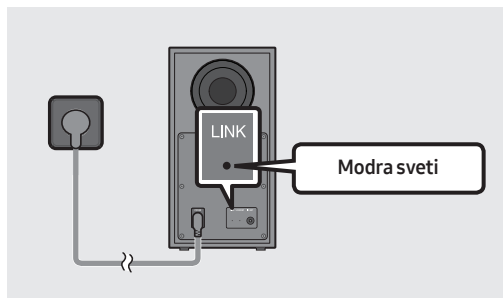

Kazalnik LINK LED preneha utripati in sveti modro, ko je vzpostavljena povezava med zvočnikom Soundbar in brezžičnim globokotonskim zvočnikom.

## OPOMBE

- Napajalnega kabla izdelka ali televizorja ne priključite v stensko vtičnico, dokler vse povezave med deli niso končane.
- Preden izdelek premaknete ali namestite, izklopite napajanje in izvlecite napajalni kabel.
- Če je glavna enota izklopljena, bo brezžični globokotonski zvočnik preklopil v stanje pripravljenosti, lučka STANDBY na zadnjem delu pa bo nekaj krat utripnila modro in nato zasvetila rdeče.
- Če v bližini zvočnika Soundbar uporabljate napravo, ki uporablja enako frekvenco (5,8GHz) kot zvočnik Soundbar, lahko motnje povzročijo prekinitev zvoka.
- Največja razdalja prenosa brezžičnega signala glavne enote je približno 10 metrov, vendar se lahko razlikuje glede na delovno okolje. Če je med glavno enoto in brezžičnim globokotonskim zvočnikom stena iz jekla in betona ali kovinska stena, sistem morda sploh ne bo deloval, saj brezžični signal ne more prodreti skozi kovino.

## VARNOSTNI UKREPI

- Brezžične sprejemne antene so vgrajene v brezžični globokotonski zvočnik. Enot ne hranite v bližini vode in vlage.
- Za optimalno delovanje zvoka poskrbite, da je območje okrog brezžičnega globokotonskega zvočnika in modula za brezžični sprejemnik (na prodaj ločeno) brez ovir.

## Povezovanje zvočnika SWA-8500S (naprodaj ločeno) z zvočnikom Soundbar

Za resnično brezžičen prostorski zvok povežite Samsungov komplet za brezžični zadnji zvočnik (SWA-8500S, naprodaj ločeno) in zvočnik Soundbar.

1. Povežite modul za brezžični sprejemnik z 2 zvočnikoma za prostorski zvok.
  - Kabli za zvočnike so označeni z barvami.

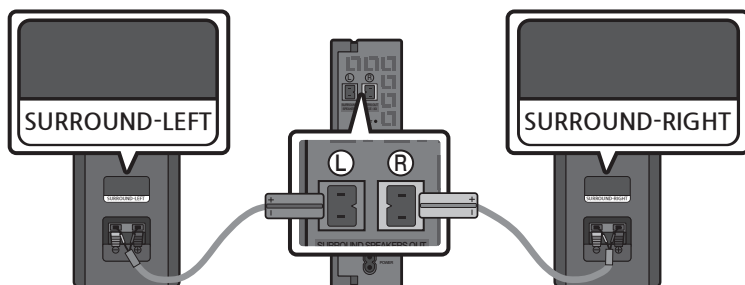

2. Po priključitvi v električno napajanje preverite stanje pripravljenosti modula za brezžični sprejemnik.
- Kazalnik LINK LED (modra lučka LED) na modulu za brezžični sprejemnik utripa. Če kazalnik LED ne zasveti, gumb **ID SET** na zadnji strani modula za brezžični sprejemnik s konico pisala pritisnite od 5 do 6 sekund, dokler kazalnik LINK LED ne začne utripati (modro). Za več informacij o kazalniku LED si oglejte uporabniški priročnik SWA-8500S.

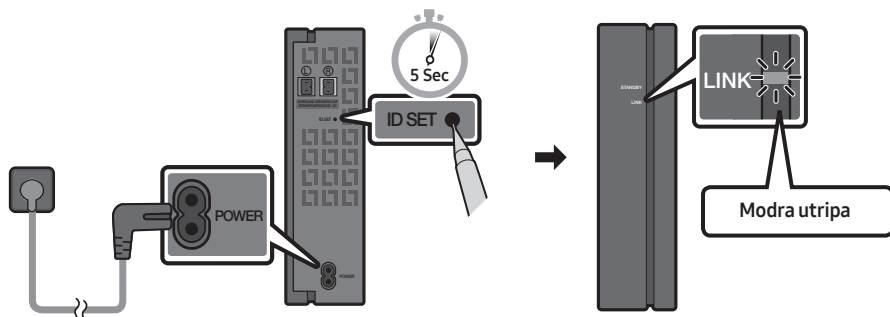

3. Gumb **Gor** na dnu daljinskem upravljalniku pridržite za najmanj 5 sekund.
- Na zaslonu zvočnika Soundbar se za trenutek pojavi sporočilo **ID SET**, nato izgine.
  - Zvočnik Soundbar se bo samodejno vklopil, ko je nastavitev **ID SET** končana.

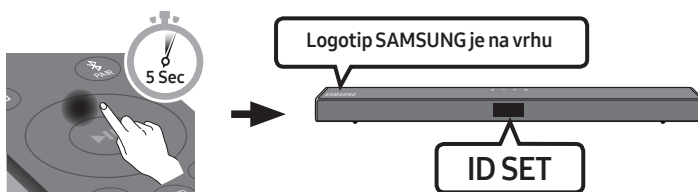

**⚠ POZOR**

- Če je zvočnik Soundbar med povezovanjem z zvočnikom SWA-8500S predvajal glasbo, boste morda med povezovanjem v globokotonskem zvočniku slišali zatikanje.

4. Preverite, ali kazalnik LINK LED sveti modro (povezava končana).

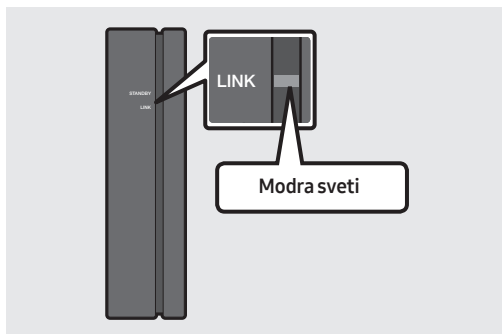

Kazalnik LINK LED preneha utripati in sveti modro, ko je vzpostavljena povezava med zvočnikom Soundbar in modulom za brezžični sprejemnik.

5. Če zvočnik SWA-8500S ni povezan, ponovite postopek od 2. koraka naprej.

# 04 POVEZAVA S TELEVIZORJEM

Poslušajte zvok televizorja iz zvočnika Soundbar prek žične ali brezžične povezave.

- Ko je zvočnik Soundbar povezan z izbranimi televizorji Samsung, ga lahko upravljate s televizijskim daljinskim upravljalnikom.
  - Ta funkcija je podprta za pametne televizorje Samsung, izdane leta 2017 ali pozneje, ki pri povezavi zvočnika Soundbar s televizorjem prek optičnega kabla podpirajo funkcijo Bluetooth.
  - Ta funkcija omogoča tudi uporabo televizijskega menija za prilagoditev zvočnega polja in številnih nastavitvev, kot sta glasnost in izklop zvoka.

## Metoda 1. Povezava s kablom

Če pri oddajanju signalov Dolby Digital v televizorju uporabljate nastavev PCM za »Digitalna izhodna oblika zvoka«, priporočamo spremembo nastavitve v Dolby Digital. Ko spremenite nastavev, lahko izkusite boljšo kakovost zvoka. (Na izborniku televizora mogu se uporabljavati različite riječi za Dolby Digital i PCM, što ovisi o proizvođaču televizora.)

### Povezovanje z optičnim kablom

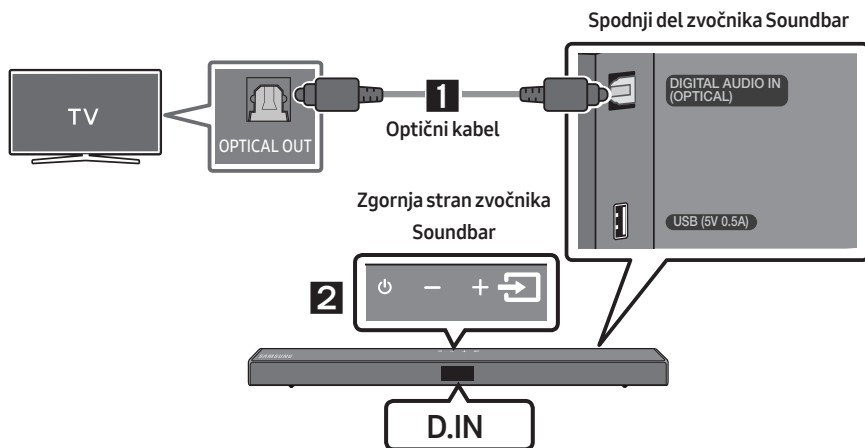

1. Z digitalnim optičnim kablom vtič **DIGITAL AUDIO IN (OPTICAL)** na zvočniku Soundbar povežite z vtičem OPTICAL OUT na televizorju.
2. Pritisnite gumb  (**Vir**) na zgornji plošči ali daljinskem upravljalniku in izberite način »**D.IN**«.

## Povezovanje televizorja s kablom HDMI

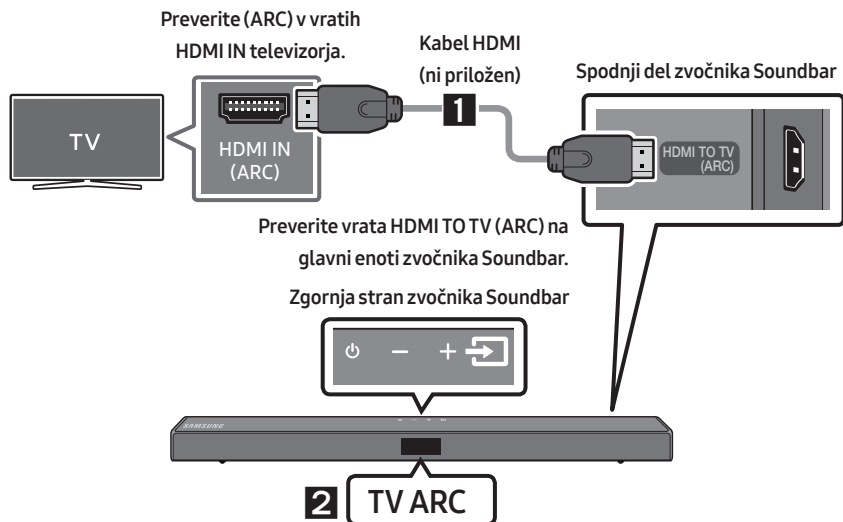

1. Ko sta zvočnik Soundbar in televizor vklopljena, priključite kabel HDMI (ni priložen), kot je prikazano na skici.
2. Na zaslonu glavne enote zvočnika Soundbar se pojavi napis »**TV ARC**« in zvočnik Soundbar predvaja televizijski zvok.
  - Če zvok televizorja ni slišen, pritisnite gumb  (Vir) na daljinskem upravljalniku ali zgornji strani zvočnika Soundbar, da preklopite v način »**D.IN**«. Na zaslonu se zaporedno pojavita »**D.IN**« in »**TV ARC**« in televizijski zvok se začne predvajati.
  - Če se na zaslonu glavne enote zvočnika Soundbar ne izpiše »**TV ARC**«, preverite, ali je kabel HDMI (ni priložen) povezan z ustreznimi vrati.
  - Če želite spremeniti glasnost zvočnika Soundbar, uporabite gumbe za glasnost na daljinskem upravljalniku televizorja.

### OPOMBE

- HDMI je vmesnik, ki omogoča digitalni prenos video in avdio podatkov prek enega samega priključka.
- Če ima televizor priključek ARC, kabel HDMI priključite v vhod HDMI IN (ARC).
- Priporočamo vam, da po možnosti uporabite brezžični kabel HDMI. Če uporabite žično povezavo HDMI, izberite kabel s premerom manj kot 14 mm.
- Ta funkcija ni na voljo, če kabel HDMI ne podpira funkcije ARC.

## Metoda 2. Brežžično povezovanje

### Povezovanje televizorja prek funkcije Bluetooth

Ko je televizor povezan prek povezave Bluetooth, lahko slišite stereo zvok brez neprijetnosti s kabli.

- Naenkrat lahko povežete samo en televizor.

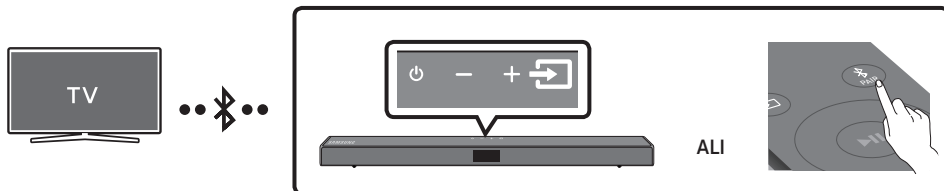

### Osnovna povezava

1. Na daljinskem upravljalniku pritisnete gumb **PAIR**, da preklopite v način **»BT PAIRING«**.

**(ALI) a.** Pritisnete gumb **(Vir)** na zgornji plošči in izberite **»BT«**.

**»BT«** se čez nekaj sekund samodejno spremeni v **»BT PAIRING«** ali pa se nastavi na **»BT READY«**, če je povezava vzpostavljena.

- b. Ko se prikaže sporočilo **»BT READY«**, pritisnite in za več kot 5 sekund pridržite gumb **(Vir)** na zgornji plošči zvočnika Soundbar, da se prikaže sporočilo **»BT PAIRING«**.

2. V televizorju izberite način Bluetooth. (Za več informacij si oglejte priročnik za televizor.)

3. Na seznamu televizijskega zaslona izberite **»[AV] Samsung Soundbar T5-Series«**.

Razpoložljiv zvočnik Soundbar je na seznamu naprav Bluetooth v televizorju naveden z **»Need Pairing«** ali **»Paired«**. Če se želite povezati z zvočnikom Soundbar, izberite sporočilo in vzpostavite povezavo.

- Ko se televizor poveže, se na sprednjem zaslonu zvočnika Soundbar pojavi **[Ime televizorja] → »BT«**.

4. Zdaj lahko televizijski zvok slišite iz zvočnika Soundbar.

### Če se naprava ne poveže

- Če se na seznamu pojavi predhodna povezava z zvočnikom Soundbar (npr. **»[AV] Samsung Soundbar T5-Series«**), jo izbrišite.
- Nato ponovite postopek od 1. do 3. koraka.

### OPOMBA

- Ko zvočnik Soundbar prvič povežete s televizorjem, uporabite način **»BT READY«**, da se znova povežete.





## Prekinjanje povezave med zvočnikom Soundbar in televizorjem

Pritisnite gumb  (**Vir**) na zgornji plošči ali daljinskem upravljalniku in preklopite v kateri koli način razen »BT«.

- Prekinitev povezave traja, ker mora televizor prejeti odziv iz zvočnika Soundbar. (Čas se lahko razlikuje, odvisno od modela televizorja.)
- Če želite preklicati samodejno povezovanje Bluetooth med zvočnikom Soundbar in televizorjem, pritisnite gumb **Levo** na daljinskem upravljalniku in ga pridržite 5 sekund, ko je zvočnik Soundbar v stanju »BT READY«. (Preklop med Vklop → Izklop)

## Kakšna je razlika med BT READY in BT PAIRING?

- **BT READY** : V tem načinu lahko iščete predhodno povezane televizorje ali zvočnik Soundbar povežete s predhodno povezano mobilno napravo.
- **BT PAIRING** : V tem načinu lahko povežete novo napravo z zvočnikom Soundbar. (Pritisnite gumb  **PAIR** na daljinskem upravljalniku ali pritisnite in za več kot 5 sekund pridržite gumb  (**Vir**) na vrhu zvočnika Soundbar, medtem ko je zvočnik Soundbar v načinu »BT«.)

## OPOMBE

- Če ste ob povezovanju naprave Bluetooth pozvani za vnos kode PIN, vnesite <0000>.
- V načinu povezave Bluetooth bo povezava Bluetooth prekinjena, če bo razdalja med enoto Soundbar in napravo Bluetooth večja od 10 m.
- Zvočnik Soundbar se samodejno izklopi po 20 minutah v stanju pripravljenosti.
- Zvočnik Soundbar iskanja Bluetooth ali povezovanja ne bo izvedel pravilno v naslednjih primerih:
  - Če je okrog zvočnika Soundbar močno električno polje.
  - Če z zvočnikom Soundbar istočasno seznanjate dve ali več naprav Bluetooth.
  - Če je naprava Bluetooth izklopljena, ni na mestu ali ne deluje pravilno.
- Elektronske naprave lahko povzročijo radijske motnje. Naprav, ki proizvajajo elektromagnetne valove, ne postavljajte v bližino glavne enote zvočnika Soundbar (denimo mikrovalovnih pečic, naprav za brezžično omrežje LAN itd.).

# 05 POVEZOVANJE ZUNANJE NAPRAVE

Če želite predvajati zvok zunanje naprave prek zvočnika Soundbar, povežite zunanjo napravo prek žične povezave ali povezave Bluetooth.

## Povezovanje z optičnim kablom

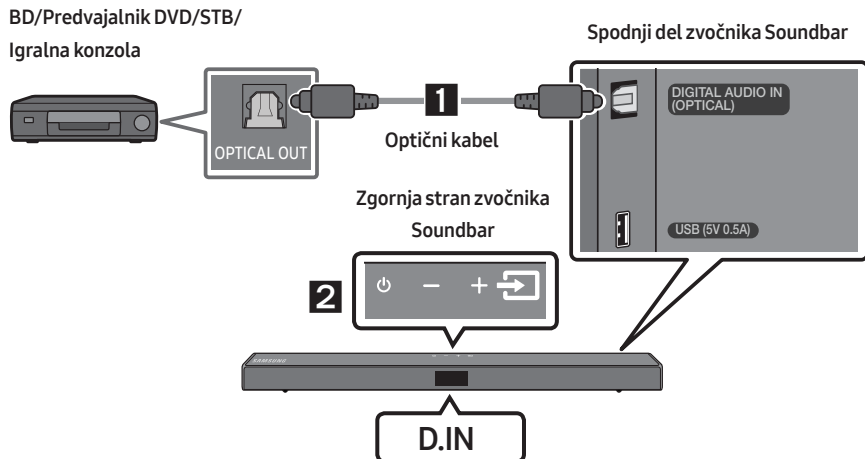

1. Vhod **DIGITAL AUDIO IN (OPTICAL)** na glavni enoti z digitalnim optičnim kablom povežite z vtičem OPTICAL OUT na vhodni napravi.
2. Izberite način »**D.IN**«, tako da na zgornji plošči ali daljinskem upravljalniku pritisnete gumb  (Vir).

## Povezovanje s kablom HDMI

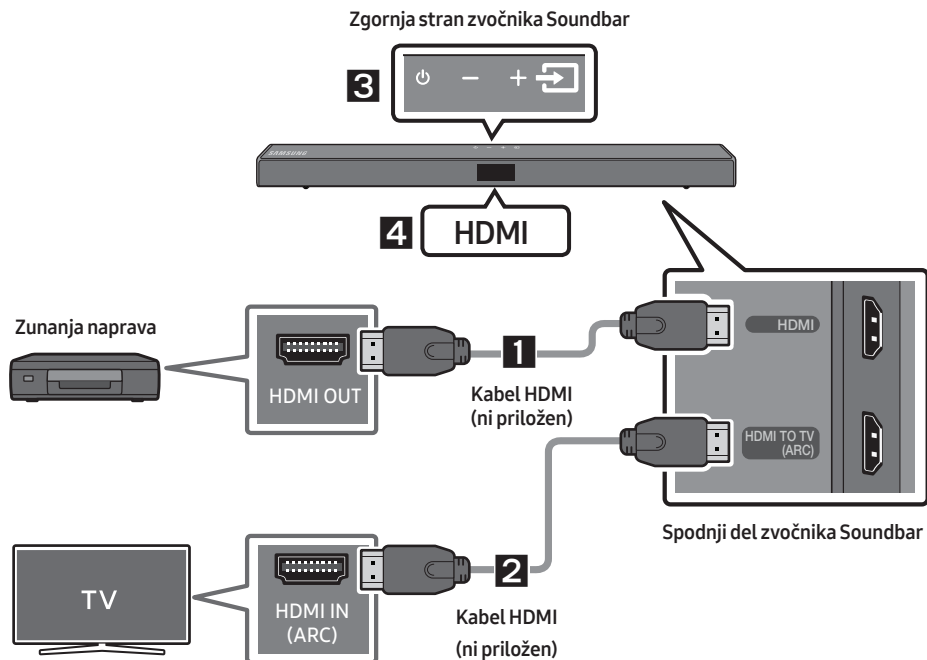

1. Kabel HDMI (ni priložen) v vtiču **HDMI** na zadnji strani izdelka povežite z vtičem HDMI OUT v digitalni napravi.
2. Kabel HDMI (ni priložen) v vtiču **HDMI TO TV (ARC)** na zadnji strani izdelka povežite s priključkom HDMI IN v televizorju.
3. Pritisnite gumb  (**Vir**) na zgornji plošči ali daljinskem upravljalniku in nato izberite »HDMI«.
4. Način »HDMI« je prikazan na zaslonu zvočnika Soundbar in zvok se predvaja.

# 06 POVEZOVANJE NAPRAVE ZA SHRANJEVANJE USB

V zvočniku Soundbar lahko predvajate glasbene datoteke iz naprave za shranjevanje.

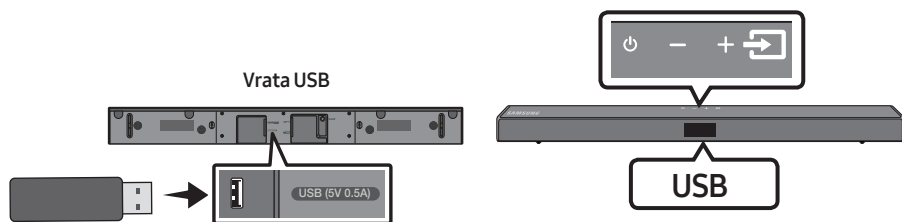

1. Priključite napravo USB v vrata USB na dnu izdelka.
2. Pritisnite gumb  (Vir) na zgornji plošči ali daljinskem upravljalniku in nato izberite »USB«.
3. Na zaslonu se pojavi »USB«.
4. Prek zvočnika Soundbar predvajate glasbene datoteke iz naprave za shranjevanje.
  - Zvočnik Soundbar se samodejno izklopi (Auto Power Down), če več kot 20 minut ni povezana nobena naprava USB.

## Seznam združljivosti

Končnica	Kodek	Hitrost vzorčenja	Bitna hitrost
*.mp3	MPEG 1 Layer2	16 kHz ~ 48 kHz	80 ~ 320 kb/s
	MPEG 1 Layer3	16 kHz ~ 48 kHz	80 ~ 320 kb/s
	MPEG 2 Layer3	16 kHz ~ 48 kHz	80 ~ 320 kb/s
	MPEG 2.5 Layer3	16 kHz ~ 48 kHz	80 ~ 320 kb/s
*.wma	Wave_Format_MSAudio1	16 kHz ~ 48 kHz	56 ~ 128 kb/s
	Wave_Format_MSAudio2	16 kHz ~ 48 kHz	56 ~ 128 kb/s
*.aac	AAC	16 kHz ~ 96 kHz	48 ~ 320 kb/s
	AAC-LC	16 kHz ~ 96 kHz	128 ~ 192 kb/s 5.1-kanalni 320 kb/s
	HE-AAC	24 kHz ~ 96 kHz	48 ~ 64 kb/s 5.1-kanalni 160 kb/s
*.wav	-	16 kHz ~ 48 kHz	do 3000 kb/s
*.ogg	OGG 1.1.0	16 kHz ~ 48 kHz	50 ~ 500 kb/s

- Če imate v napravi USB shranjenih preveč map in datotek, lahko traja nekaj časa, da zvočnik Soundbar dostopi do datotek in jih predvaja.

# 07 POVEZOVANJE MOBILNE NAPRAVE

## Povezovanje prek vmesnika Bluetooth

Ko je mobilna naprava povezana prek vmesnika Bluetooth, lahko slišite stereo zvok brez neprijetnosti s kablji.

- Istočasno lahko povežete en televizor ali dve napravi Bluetooth.

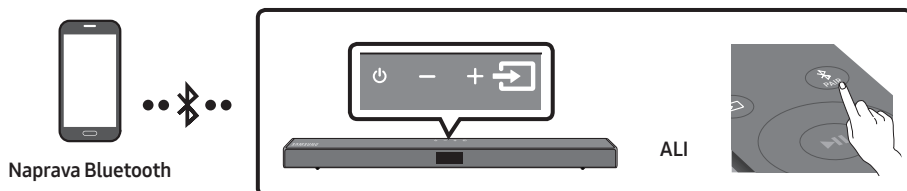

### Osnovna povezava

1. Na daljinskem upravljalniku pritisnete gumb **PAIR**, da preklopite v način »**BT PAIRING**«.

(ALI) a. Pritisnete gumb (**Vir**) na zgornji plošči in izberite »**BT**«.

»**BT**« se čez nekaj sekund samodejno spremeni v »**BT PAIRING**« ali pa se nastavi na »**BT READY**«, če je povezava vzpostavljena.

- b. Ko se prikaže sporočilo »**BT READY**«, pritisnete in za več kot 5 sekund pridržite gumb (**Vir**) na zgornji plošči zvočnika Soundbar, da se prikaže sporočilo »**BT PAIRING**«.

2. Na seznamu izberite »**[AV] Samsung Soundbar T5-Series**«.

- Ko je zvočnik Soundbar povezan z napravo Bluetooth, se na sprednjem zaslonu pojavi **[Ime naprave Bluetooth] → »BT«**.

3. S povezavo prek vmesnika Bluetooth predvajajte glasbene datoteke iz naprave prek zvočnika Soundbar.



### Če se naprava ne poveže

- Če se na seznamu pojavi predhodna povezava z zvočnikom Soundbar (npr. »**[AV] Samsung Soundbar T5-Series**«), jo izbrišite.
- Nato ponovite koraka 1 in 2.

### OPOMBA

- Ko zvočnik Soundbar prvič povežete s mobilna naprava, uporabite način »**BT READY**«, da se znova povežete.

## Kakšna je razlika med BT READY in BT PAIRING?

- **BT READY** : V tem načinu lahko iščete predhodno povezane televizorje ali zvočnik Soundbar povežete s predhodno povezano mobilno napravo.
- **BT PAIRING** : V tem načinu lahko povežete novo napravo z zvočnikom Soundbar. (Pritisnite gumb  **PAIR** na daljinskem upravljalniku ali pritisnite in za več kot 5 sekund pridržite gumb  (**Vir**) na vrhu zvočnika Soundbar, medtem ko je zvočnik Soundbar v načinu »BT«.)

## OPOMBE

- Če ste ob povezovanju naprave Bluetooth pozvani za vnos kode PIN, vnesite <0000>.
- V načinu povezave Bluetooth bo povezava Bluetooth prekinjena, če bo razdalja med enoto Soundbar in napravo Bluetooth večja od 10 m.
- Zvočnik Soundbar se samodejno izklopi po 20 minutah v stanju pripravljenosti.
- Zvočnik Soundbar iskanja Bluetooth ali povezovanja ne bo izvedel pravilno v naslednjih primerih:
  - Če je okrog zvočnika Soundbar močno električno polje.
  - Če je z zvočnikom Soundbar hkrati povezanih več naprav Bluetooth.
  - Če je naprava Bluetooth izklopljena, ni na mestu ali ne deluje pravilno.
- Elektronske naprave lahko povzročijo radijske motnje. Naprav, ki proizvajajo elektromagnetne valove, ne postavljajte v bližino glavne enote zvočnika Soundbar (denimo mikrovalovnih pečic, naprav za brezžično omrežje LAN itd.).
- Zvočnik Soundbar podpira podatke SBC (44,1 kHz, 48 kHz).
- Povezavo lahko vzpostavite samo z napravo Bluetooth, ki podpira funkcijo A2DP (AV).
- Zvočnika Soundbar ne morete povezati z napravo Bluetooth, ki podpira samo funkcijo HF (Hands Free).
- Ko povežete zvočnik Soundbar z napravo Bluetooth, boste z izbiro »**[AV] Samsung Soundbar T5-Series**« med prikazanimi napravami te naprave samodejno preklopili zvočnik Soundbar v način »BT«.
  - Funkcija je na voljo samo, če je zvočnik Soundbar naveden na seznamu združenih naprav naprave Bluetooth. (Naprava Bluetooth in zvočnik Soundbar morata biti pred tem najmanj enkrat povezana.)
- Zvočnik Soundbar se bo prikazal na seznamu najdenih naprav naprave Bluetooth samo, če bo na nadzorni plošči zvočnika Soundbar prikazano »**BT READY**«.

## Funkcija Bluetooth Power je vklopljena (SOUND MODE)

Če se naprava Bluetooth, ki je bila predhodno povezana, poskuša povezati z zvočnikom Soundbar, ko je funkcija Bluetooth Power je vklopljena in je zvočnik Soundbar izklopljen, se zvočnik samodejno vklopi.

1. Ko je zvočnik Soundbar vklopljen, pritisnite in držite gumb **SOUND MODE** več kot 5 sekund.
2. Na zaslonu zvočnika Soundbar se pojavi »**ON-BLUETOOTH POWER**«.

## Prekinitev povezave med napravo Bluetooth in zvočnikom Soundbar

Povezavo med napravo Bluetooth in napravo Soundbar lahko prekinete. Navodila najdete v uporabniškem priročniku naprave Bluetooth.

- Povezava naprave Soundbar bo prekinjena.
- Ko se povezava med zvočnikom Soundbar in napravo Bluetooth prekine, se bo na sprednjem zaslonu zvočnika Soundbar pojavilo sporočilo »**BT DISCONNECTED**«.

## Prekinjanje povezave med zvočnikom Soundbar in napravo Bluetooth

Pritisnite gumb  (Vir) na zgornji plošči ali daljinskem upravljalniku in nato preklopite v kateri koli način razen »BT«.

- Prekinitev povezave traja, ker mora naprava Bluetooth prejeti odziv iz zvočnika Soundbar. (Čas se lahko razlikuje, odvisno od naprave Bluetooth)
- Ko se povezava med zvočnikom Soundbar in napravo Bluetooth prekine, se bo na sprednjem zaslonu zvočnika Soundbar pojavilo sporočilo »**BT DISCONNECTED**«.

### **OPOMBE**

- V načinu povezave Bluetooth bo povezava Bluetooth prekinjena, če bo razdalja med enoto Soundbar in napravo Bluetooth večja od 10 m.
- Naprava Soundbar se po 20 minutah mirovanja samodejno izklopi.

### **Več o povezavi Bluetooth**

Bluetooth je nova tehnologija, ki napravam, združljivim s funkcijo Bluetooth, omogoča, da se medsebojno povezujejo s brezžično povezavo kratkega dosega.

- Naprava Bluetooth lahko zaradi načina uporabe povzroči šum ali napake v delovanju, če:
  - Je del ohišja v stiku s sprejemnim/oddajnim sistemom naprave Bluetooth ali Soundbar.
  - Je signal oviran zaradi namestitve ob steni, v vogalu ali ob pisarniški pregradi;
  - Je naprava izpostavljena električnim motnjam zaradi naprav, ki delujejo v enakem frekvenčnem pasu, na primer medicinskih naprav, mikrovalovnih pečic in brezžičnih omrežij.
- Napravo Soundbar seznanite z napravo Bluetooth tako, da ju približate drugo drugi.
- Večja kot je razdalja med napravo Soundbar in napravo Bluetooth, slabša je kakovost povezave. Če je razdalja večja kot obseg delovanja funkcije Bluetooth, bo povezava prekinjena.
- Na območjih s slabim sprejemom povezava Bluetooth morda ne bo pravilno delovala.
- Povezava Bluetooth deluje samo, če je naprava dovolj blizu sistema. Če je razdalja prevelika, se bo povezava samodejno prekinila. Celo v tem obsegu se lahko kakovost zvoka zmanjša zaradi ovir, kot so stene ali vrata.
- Ta brezžična naprava lahko med delovanjem povzroči električne motnje.

## Povezava Bluetooth z več napravami

Zvočnik Soundbar lahko istočasno povežete z 2 napravama Bluetooth.



1. Povežite zvočnik Soundbar z največ dvema napravama Bluetooth. (Glejte stran 17.)
2. Predvajajte glasbo iz ene od povezanih naprav Bluetooth, medtem ko sta povezani dve napravi.
3. Za predvajanje glasbe iz naprave Bluetooth »B«, medtem ko se glasba predvaja iz naprave »A«, začasno zaustavite ali prekinite predvajanje v napravi »A« in nato začnite predvajati v napravi »B«.
  - Predvajanje se ne bo preklopilo iz ene naprave v drugo, če boste predvajali v napravi »B«, ne da bi najprej začasno zaustavili ali prekinili predvajanje v napravi »A«.

## Seznanjanje več naprav prek Bluetooth

### **Kako seznaniti več naprav z zvočnikom Soundbar?**

1. Vključite zvočnik Soundbar.
2. Na kateremkoli viru pritisnite in pridržite gumb  (Vir) na zgornji strani zvočnika Soundbar za več kot 5 sekund, da zvočnik Soundbar preklopi v način »BT PAIRING«, nato pa vklopite Bluetooth na napravi Bluetooth in izberite Soundbar s seznama razpoložljivih naprav, da se zvočnik Soundbar samodejno poveže z napravo Bluetooth.
3. Za seznanjanje in povezavo druge naprave Bluetooth z zvočnikom Soundbar lahko uporabite isto metodo.

Če poskusite povezati tretjo napravo, bo povezana naprava, ki ne predvaja zvoka, izgubila povezavo Bluetooth, vendar bo še vedno seznanjena z zvočnikom Soundbar.
4. Z uporabo iste metode lahko seznanite največ 8 naprav Bluetooth, vendar bosta z zvočnikom Soundbar ostali hkrati povezani samo zadnji 2 napravi.

### **OPOMBE**





- Z zvočnikom Soundbar je lahko hkrati povezan samo 1 televizor Samsung ali 2 napravi Bluetooth.
- Povezava med zvočnikom Soundbar in napravami Bluetooth bo prekinjena, ko televizor Samsung pošlje zahtevo za vzpostavitev povezave.



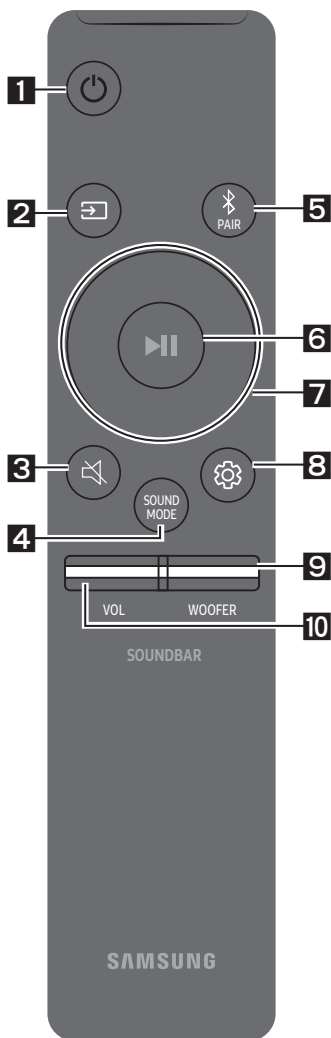









# 08 UPORABA DALJINSKEGA UPRAVLJALNIKA

## Kako uporabljati daljinski upravljalnik

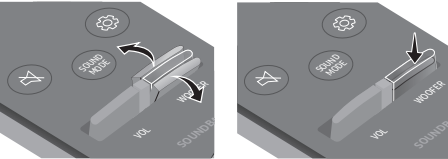

<p><b>1</b></p>	 <p>Vklop</p>	<p>Vklopi ali izklopi zvočnik Soundbar.</p>
<p><b>2</b></p>	 <p>Vir</p>	<p>Pritisnite za izbor vira, povezanega z zvočnikom Soundbar.</p>
<p><b>3</b></p>	 <p>Nemo</p>	<p>Za utišanje zvoka pritisnite gumb  (Nemo).          Za ponovni vklop zvoka pritisnite gumb še enkrat.</p>
<p><b>4</b></p>	 <p>SOUND MODE</p>	<p>Želeni zvočni učinek lahko izberete z izbiro <b>STANDARD, SURROUND SOUND, GAME, SMART</b> ali <b>DTS VIRTUAL:X</b>.</p> <ul style="list-style-type: none"> <li>- <b>STANDARD</b> To je izhod za izvorni zvok.</li> <li>- <b>SURROUND SOUND</b> Zagotavlja širše zvočno polje kot standardna nastavitvev.</li> <li>- <b>GAME</b> Zagotavlja stereofonski zvok za pristno doživetje dogajanja med igranjem iger.</li> <li>- <b>SMART</b> Sproti analizira vsebino in samodejno zagotavlja optimalno zvočno polje na podlagi značilnosti vsebine.</li> <li>- <b>DTS VIRTUAL:X</b> Pristen 3D-zvok katere koli vsebine.</li> </ul>

	<ul style="list-style-type: none"> <li>• <b>DRC (Dynamic Range Control)</b> Omogoča uporabo nadzora dinamičnega obsega pri predvajanju posnetkov Dolby Digital. Ko je zvočnik Soundbar izklopljen, pritisnite in pridržite gumb <b>SOUND MODE</b>, da vklopite ali izklopite način DRC (Dynamic Range Control). Ko je način DRC vklopljen, se glasnost zvoka zmanjša. (Zvok bo morda popačen.)</li> <li>• <b>Bluetooth Power</b> Ta funkcija samodejno vklopi zvočnik Soundbar, ko prejme zahtevo za povezavo od predhodno povezanega televizorja ali naprave Bluetooth. Ta nastavev je privzeto vklopljena. <ul style="list-style-type: none"> <li>– Če želite izklopiti funkcijo Bluetooth Power, pritisnite in več kot 5 sekund držite gumb <b>SOUND MODE</b>.</li> </ul> </li> </ul>
<p><b>5</b></p>  <p><b>Bluetooth PAIR</b></p>	<p>Pritisnite gumb  <b>PAIR</b>. Na zaslonu zvočnika Soundbar se pojavi »<b>BT PAIRING</b>«. V tem načinu lahko zvočnik Soundbar povežete z novo napravo Bluetooth, če z iskalnega seznama naprav Bluetooth izberete zvočnik Soundbar.</p>
<p><b>6</b></p>  <p><b>Predvajanje/ Začasna ustavitev</b></p>	<p>Pritisnite gumb , da začasno ustavite glasbeno datoteko. Če gumb pritisnete še enkrat, se glasbena datoteka začne predvajati.</p>
<p><b>7</b></p>  <p><b>Gor/Dol/ Levo/Desno</b></p>	 <p><b>Pritisnite izbrano območje, da izberete Gor/Dol/Levo/Desno.</b></p> <p>Pritisnite Gor/Dol/Levo/Desno na gumbu, da izberete ali nastavite funkcije.</p> <ul style="list-style-type: none"> <li>• <b>Ponavljanje</b> Če želite uporabiti funkcijo Repeat v načinu »<b>USB</b>«, pritisnite gumb <b>Gor</b>.</li> <li>• <b>Preskakovanje glasbe</b> Pritisnite gumb <b>Desno</b>, da izberete naslednjo glasbeno datoteko. Pritisnite gumb <b>Levo</b>, da izberete prejšnjo glasbeno datoteko.</li> <li>• <b>ID SET</b> Pritisnite gumb <b>Gor</b> in ga pridržite 5 sekund, da dokončate nastavev <b>ID SET</b> (ko se povezujete z dodatno opremo).</li> </ul>

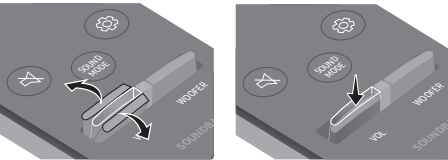
	<ul style="list-style-type: none"> <li>• <b>Funkcija za omejitev glasnosti</b> Zaradi zaščite sluha funkcija omejitve glasnosti nastavi glasnost na raven 20, če zvočnik Soundbar vklopite pri višji glasnosti. <ul style="list-style-type: none"> <li>– Funkcija omejitve glasnosti je privzeto izklopljena. Če jo želite uporabiti, jo morate vklopiti.</li> <li>– Ko vklopite funkcijo omejitve glasnosti, ostane vklopljena tudi, ko izklopite izdelek.</li> <li>– Če želite vklopiti ali izklopiti omejitev glasnosti, pritisnite in 5 sekund držite gumb <b>Dol</b> na daljinskem upravljalniku. Ko je omejitev glasnosti izklopljena, na sprednjem zaslonu piše »V FREE«. Ko je funkcija vklopljena, piše »V LOCK«.</li> </ul> </li> </ul>
<p><b>8</b></p>  <p><b>Upravljanje zvoka</b></p>	<p>Izbirate lahko med <b>TREBLE, BASS</b> ali <b>AUDIO SYNC</b>.</p> <ul style="list-style-type: none"> <li>• Za upravljanje glasnosti visokih ali nizkih tonov pritisnite gumb <b>Upravljanje zvoka</b>, da izberete <b>TREBLE</b> ali <b>BASS</b> in nato z gumboma <b>Gor/Dol</b> nastavite glasnost od -6 do +6.</li> <li>• Za prilagoditev zvoka za vsak frekvenčni pas pritisnite gumb  (<b>Upravljanje zvoka</b>) in ga pridržite približno 5 sekund. Z gumboma <b>Levo/Desno</b> lahko izbirate med 150 Hz, 300 Hz, 600 Hz, 1,2 kHz, 2,5 kHz, 5 kHz in 10 kHz, z gumboma <b>Gor/Dol</b> pa lahko vsako nastavite med -6 in +6.</li> <li>• Če slika na televizorju in zvok iz zvočnika Soundbar nista sinhronizirana, pritisnite gumb <b>Upravljanje zvoka</b>, da izberete <b>AUDIO SYNC</b>, in nato z gumboma <b>Gor/Dol</b> nastavite zamik zvoka med 0 in 300 milisekundami. (Ni na voljo v načinu »USB« ali »BT«.)</li> <li>• Funkcija <b>AUDIO SYNC</b> je podprta samo v nekaterih funkcijah.</li> </ul>
<p><b>9</b></p>  <p><b>WOOFER</b></p>	 <p>Za prilagoditev glasnosti globokotonskega zvočnika na -12 ali -6 do +6 premaknite gumb <b>WOOFER</b> naprej ali nazaj. Če želite glasnost globokotonskega zvočnika nastaviti na 0, pritisnite gumb.</p>
<p><b>10</b></p>  <p><b>VOL</b></p>	 <p>Za nastavitve glasnosti premaknite gumb <b>VOL</b> naprej ali nazaj.</p> <ul style="list-style-type: none"> <li>• <b>Nemo</b> Pritisnite gumb <b>VOL</b>, da utišate zvok. Za ponovni vklop zvoka pritisnite gumb še enkrat.</li> </ul>

# Prilagajanje glasnosti zvočnika Soundbar z daljinskim upravljalnikom televizorja

Če imate televizor Samsung, lahko prilagodite glasnost zvočnika Soundbar z daljinskim upravljalnikom IR, ki je bil priložen televizorju Samsung.

Z menijem televizorja nastavite zvok televizorja na televizorju Samsung na zunanjih zvočnikih, nato z daljinskim upravljalnikom Samsung upravljajte glasnost zvočnika Soundbar. Za več informacij si oglejte uporabniški priročnik za televizor. Privzeti način za to funkcijo je upravljanje z daljinskim upravljalnikom za televizor Samsung. Če vaš televizor ni znamke Samsung, upoštevajte spodnja navodila, da spremenite nastavitve te funkcije.

1. Izklopite zvočnik Soundbar.

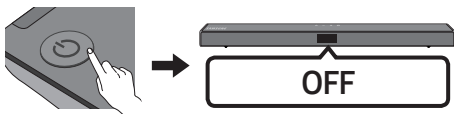

2. Če te funkcije ne želite uporabiti, gumb **WOOFER** večkrat potisnete gor in ga pridržite 5 sekund, da se na zaslonu pojavi sporočilo »**OFF-TV REMOTE**«.

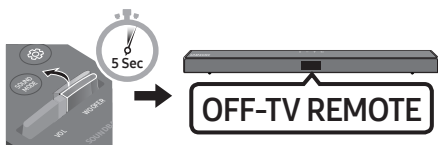

3. Če želite zvočnik Soundbar upravljati z daljinskim upravljalnikom televizorja, gumb **WOOFER** potisnete gor in ga pridržite 5 sekund, da se na zaslonu pojavi sporočilo »**ALL-TV REMOTE**«. Nato v meniju televizorja izberite zunanja zvočnika.

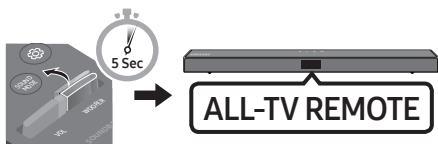

4. Če želite zvočnik Soundbar vrniti v privzeti način (upravljanje z daljinskim upravljalnikom televizorja Samsung), gumb **WOOFER** večkrat pritisnete gor in pridržite 5 sekund, da se na zaslonu pojavi sporočilo »**SAMSUNG-TV REMOTE**«.

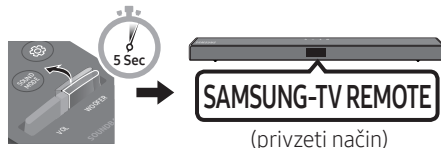

- Vsakič, ko gumb **WOOFER** potisnete gor in ga držite 5 sekund, se način preklopi v naslednjem vrstnem redu:  
»**SAMSUNG-TV REMOTE**« (privzeti način) →  
»**OFF-TV REMOTE**« → »**ALL-TV REMOTE**«.
- Ta funkcija morda ne bo na voljo, odvisno od daljinskega upravljalnika.
- Proizvajalci, ki podpirajo to funkcijo:  
VIZIO, LG, Sony, Sharp, PHILIPS,  
PANASONIC, TOSHIBA, Hisense, RCA

## Uporaba skritih gumbov (gumbov z več kot eno funkcijo)

Skriti gumbi		Referenčna stran
Gumb za daljinsko upravljanje	Funkcija	
WOOFER (Gor)	Vklop/izklop funkcije Daljinski upravljalnik za televizor (V pripravljenosti)	Stran 24
Levo	Vklop/izklop samodejne povezave s televizorjem (BT pripravljen)	Stran 13
Gor	ID SET (V pripravljenosti)	Stran 22
Dol	Vklop/izklop omejitve glasnosti (V pripravljenosti)	Stran 23
 (Upravljanje zvoka)	7 Band EQ	Stran 23
SOUND MODE	DRC ON/OFF (V pripravljenosti)	Stran 22
	Bluetooth Power	Stran 22

## Izhodne specifikacije za različne načine zvočnega učinka

Učinek		Vhod	Izhod	
			Komplet brez brezžičnega zadnjega zvočnika	S kompletom brezžičnih zadnjih zvočnikov
 <b>SOUND MODE</b>	STANDARD	2.0 kanala	2.1 kanala	4.1 kanala
		5.1 kanala	2.1 kanala	4.1 kanala
	SURROUND SOUND	2.0 kanala	2.1 kanala	4.1 kanala
		5.1 kanala	2.1 kanala	4.1 kanala
	GAME	2.0 kanala	2.1 kanala	4.1 kanala
		5.1 kanala	2.1 kanala	4.1 kanala
	SMART	2.0 kanala	2.1 kanala	4.1 kanala
		5.1 kanala	2.1 kanala	4.1 kanala
	DTS VIRTUAL:X	2.0 kanala	2.1 kanala	4.1 kanala
		5.1 kanala	2.1 kanala	4.1 kanala

- Komplet z brezžičnim zadnjim zvočnikom je na prodaj ločeno. Če želite kupiti komplet, se obrnite na prodajalca, pri katerem ste kupili zvočnik Soundbar.

# 09 NAMESTITEV STENSKEGA NOSILCA

## Previdnostni ukrepi pri namestitvi

- Nameščajte samo na navpične stene.
- Ne nameščajte v prostor z visoko temperaturo ali vlažnostjo.
- Preverite, ali je stena dovolj močna, da podpira težo izdelka. Če ni, steno ojačajte ali izberite drugo mesto namestitve.
- Kupite in uporabite pritrdilne vijake in nastavke, ki so primerni za vašo steno (mavčna plošča, železna ploščica, les itd.). Če je mogoče, podporne vijake pričvrstite v stebre.
- Stenske vijake kupite glede na vrsto in debelino stene, na katero želite namestiti zvočnik Soundbar.
  - Premer: M5
  - Dolžina: priporočena 35 mm ali daljša.
- Kable iz enote priključite v zunanje naprave, preden zvočnik Soundbar namestite na steno.
- Prepričajte se, da je enota izklopljena in brez električnega napajanja, preden jo namestite. V nasprotnem primeru lahko pride do električnega udara.

## Komponente stenskega nosilca

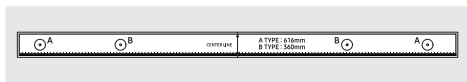

### Priročnik za namestitev na steno



Držalo vijaka



Vijak



Stenskega nosilca

### 1. Priročnik za namestitev na steno postavite ob površino stene.

- **Priročnik za namestitev na steno** mora biti poravnano.
- Če je televizor pritrjen na zid, zvočnik Soundbar namestite vsaj 5 cm pod televizorjem.

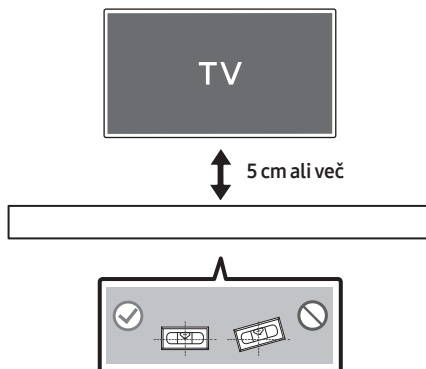

2. **Sredinsko črto Priročnik za namestitev na steno** poravnajte s sredino televizorja (če zvočnik Soundbar nameščate pod televizor) in s trakom namestite **Priročnik za namestitev na steno** na steno.

- Če zvočnika ne nameščate pod televizor, **Sredinsko črto** postavite na sredino območja namestitve.

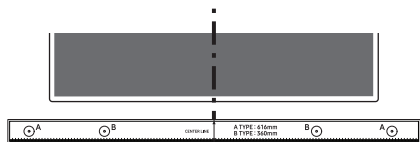

Sredinsko črto

3. Skozi sredino slik **B-TYPE** na vsaki strani vodila potisnite konico pisala ali svinčnika, da označite luknji za podorna vijaka, nato **Priročnik za namestitev na steno** odstranite.

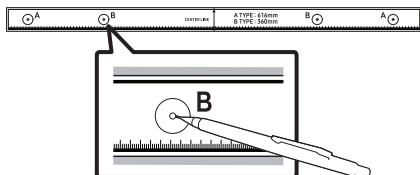

4. Z vrtalno krono ustrezne velikosti pri vsaki oznaki v steni izvrtajte luknjo.

- Če oznaki ne ustrežata položajem vijakov, morate pred vstavitvijo podpornih vijakov v luknji vstaviti ustrezni vijačni ali stenski sidri. Če uporabljate vijačni ali stenski sidri, se prepričajte, da sta luknji, ki jih boste izvrtali, dovolj veliki za sidri, ki ju boste uporabili.

5. Vijak (ni priložen) potisnite skozi **Držalo vijaka** in nato oba vijaka čvrsto privijte v luknjo podpornega vijaka.

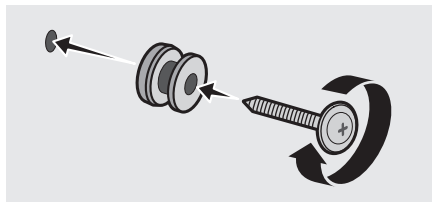

6. Na spodnji del zvočnika Soundbar z dvema **Vijkoma** (2) pravilno namestite **Dva stenska nosilca** (2).

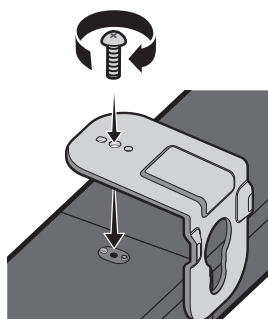

- Pri namestitvi zagotovite, da so obešalni deli **Stenskih nosilcev** na zadnji strani zvočnika Soundbar.

Hrbtna stran zvočnika Soundbar

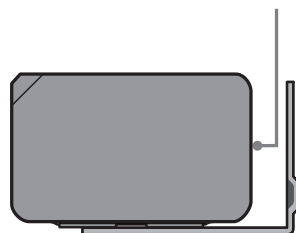

Desni zadnji del zvočnika Soundbar

7. Zvočnik Soundbar namestite s priloženimi **Stenski nosilci**, tako da stenski nosilec obesite na **Držala vijakov** na steni.

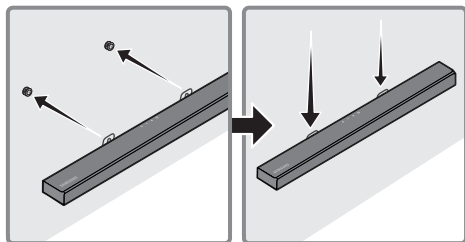

8. Zvočnik Soundbar potisnite dol, kot je prikazano spodaj, tako da se **Stenski nosilci** varno zasidrajo na **Vijake nosilca**.

- **Vijake nosilca** vstavite v širok (spodnji) del **Stenskih nosilcev**, nato pa **Stenske nosilce** potisnite navzdol, da se **Stenski nosilci** varno zasidrajo na **Vijake nosilca**.

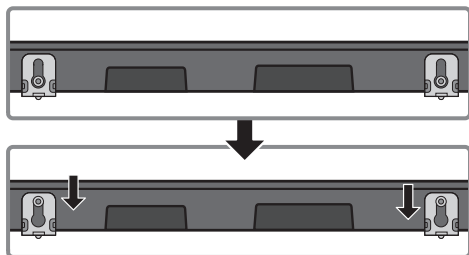

## 10 POSODOBITEV PROGRAMSKE OPREME

Samsung bo morda v prihodnje nutil posodobitve za strojno opremo sistema Soundbar.

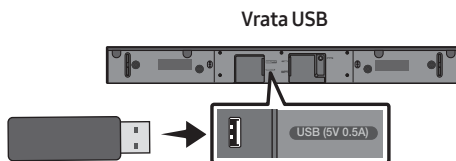

Če je na voljo posodobitev, lahko strojno opremo posodobite tako, da napravo USB, v kateri je shranjena posodobitev strojne opreme, priključite v vrata USB na zvočniku Soundbar.

Za več informacij o prenosu posodobitvenih datotek pojdite na spletno mesto Samsung Electronics ([www.samsung.com](http://www.samsung.com) → Support). Nato izberite vrsto izdelka ali vnesite številko modela svojega zvočnika ter izberite možnost Programska oprema in aplikacije in nato še Prenosi. Imena možnosti se lahko razlikujejo.

### Kako preveriti različico vdelane programske opreme?

1. Izklopite zvočnik Soundbar.
2. Pritisnite in pridržite gumb  (**Upravljanje zvoka**) na daljinskem upravljalniku za približno 5 sekund.
3. Na zaslonu zvočnika Soundbar se pojavijo vse različice po naslednjem vrstnem redu. (Različica programske opreme → **HDMI** → **Tx** → **Rx**)
  - **Tx**: Brezžični modul Tx v zvočniku Soundbar.
  - **Rx**: Brezžični modul Rx v globokotonskem zvočniku.
  - **PRIKAZ RAZLIČICE R2**
    - Zadnji R2--- ni priključen
    - Priključen zadnji R2xxx



## Postopek posodobitve

**Pomembno:** Posodobitev funkcije izbriše vse uporabniške nastavitve. Priporočamo, da si zabeležite svoje nastavitve, da jih boste lahko po posodobitvi preprosto ponastavili. Upoštevajte, da posodobitev vdelane programske opreme ponastavi tudi povezavo z globokotonskim zvočnikom.

1. Priključite ključek USB na priključek USB na računalniku.  
**Pomembno:** Prepričajte se, da na ključku USB ni nobenih glasbenih datotek. Če so na ključku glasbene datoteke, posodobitev vdelane programske opreme morda ne bo uspela.
2. Pojdite na spletno mesto Samsung (samsung.com) → Izberite Vnesite številko modela in vnesite številko modela svojega zvočnika Soundbar. Izberite Priročniki in prenosi in prenesite datoteko z najnovejšo programsko opremo.
3. Shranite preneseno programsko opremo na ključek USB in izberite možnost »Razširi sem«, da razširite mapo.
4. Izklopite zvočnik Soundbar in v vrata USB priključite ključek USB s posodobitvijo programske opreme.
5. Vključite Soundbar in spremenite vir v način »USB«. V 3 minutah se prikaže »UPDATE« in posodobitev se začne. Ko je posodobitev zaključena, se zvočnik Soundbar izklopi.
6. Vključite zvočnik Soundbar in pritisnite gumb **-/+ (Glasnost)** na zgornji plošči za 5 sekund. Na zaslonu se pojavi sporočilo »INIT«, nato se zvočnik Soundbar izklopi. Posodobitev je končana.
  - Ta izdelek vsebuje funkcijo DUAL BOOT. Če se vgrajena programska oprema ne posodobi, jo lahko znova posodobite.
7. Obnovite nastavitve v zvočniku Soundbar.

## Če se sporočilo UPDATE ne pojavi

1. Izklopite zvočnik Soundbar, izvlecite in nato v vrata USB zvočnika Soundbar znova priključite napravo za shranjevanje USB, ki vsebuje posodobitvene datoteke.
2. Napajalni kabel zvočnika Soundbar izvlecite, ga ponovno priključite in vklopite zvočnik Soundbar.

### OPOMBE

- Posodobitev vgrajene programske opreme morda ne bo pravilno delovala, če so v napravi za shranjevanje USB shranjene zvočne datoteke, ki jih podpira zvočnik Soundbar.
- Med posodabljanjem ne izklopite napajanja ali odstranite naprave USB. Po končani posodobitvi vgrajene programske opreme se bo glavna enota samodejno izklopila.
- Po koncu posodobitve se uporabniška nastavitve v zvočniku Soundbar inicializira, da lahko ponastavite svoje nastavitve. Priporočamo, da si nastavitve zapišete, da jih boste po posodobitvi lahko preprosto ponastavili. Posodobitev vgrajene programske opreme ponastavi tudi povezavo globokotonskega zvočnika. Če se poveza z globokotonskim zvočnikom po posodobitvi ne vzpostavi znova samodejno, si oglejte stran 6. Če posodobitev programske opreme ni uspešna, preverite, ali je ključek USB okvarjen.
- Uporabniki operacijskega sistema Mac OS morajo pri formatiranju naprave USB uporabiti obliko MS-DOS (FAT).
- Posodobitev prek vmesnika USB morda ne bo na voljo, odvisno od proizvajalca naprave za shranjevanje USB.

# 11 ODPRAVLJANJE NAPAK

Preden zaprosite za pomoč, preverite spodnje.

## Enota se ne vklopi.

**Ali je napajalni kabel čvrsto priključen na zidno vtičnico in napajalnik?**

- Izključite in znova priključite napajalni kabel na zidno vtičnico ter napajalnik, da preverite, ali je čvrsto priključen.

**Ali je napajalnik čvrsto priključen na glavno enoto?**

- Izključite napajalnik iz zvočnika Soundbar in ga znova priključite, da preverite, ali je čvrsto in varno priključen.

## Ko pritisnem gumb, funkcija ne deluje.

**Je v zraku statična elektrika?**

- Izvlecite električni kabel in ga znova priključite.

## V načinu BT prihaja do prekinitev zvoka.

- Oglejte si razdelke o povezavah Bluetooth na straneh 12 in 17.

## Ni zvoka.

**Je vklopljena funkcija Nemo?**

- Pritisnite gumb  (Nemo), da jo preključite.

**Je glasnost nastavljena na najnižjo?**

- Prilagodite glasnost.

## Daljinski upravljalnik ne deluje.

**So baterije iztrošene?**

- Zamenjajte jih z novimi.

**Je razdalja med daljinskim upravljalnikom in glavno enoto zvočnika Soundbar prevelika?**

- Daljinski upravljalnik približajte glavni enoti zvočnika Soundbar.

## Rdeča lučka LED na globokotonskem zvočniku utripne, zvočnik pa ne predvaja zvoka.

**Ta težava se lahko pojavi, če globokotonski zvočnik ni povezan z glavno enoto zvočnika Soundbar.**

- Poskusite znova povezati globokotonski zvočnik. (Oglejte si stran 6.)

## Globokotonski zvočnik opazno hrešči in vibrira.

**Poskusite prilagoditi vibriranje globokotonskega zvočnika.**

- Za nastavitve ravni (glasnosti) globokotonskega zvočnika premaknite gumb **WOOFER** naprej ali nazaj. (na -12 ali -6 do +6)

## 12 LICENCA

---



Manufactured under license from Dolby Laboratories. Dolby, Dolby Audio, and the double-D symbol are trademarks of Dolby Laboratories.



For DTS patents, see <http://patents.dts.com>. Manufactured under license from DTS Licensing Limited. DTS, the Symbol, DTS in combination with the Symbol, DTS and the Symbol together, Virtual:X, the DTS Virtual:X logo, and DTS 2.0 Channel are registered trademarks or trademarks of DTS, Inc. in the United States and/or other countries. © DTS, Inc. All Rights Reserved.



The terms HDMI and HDMI High-Definition Multimedia Interface, and the HDMI Logo are trademarks or registered trademarks of HDMI Licensing LLC in the United States and other countries.



The Bluetooth® word mark and logos are registered trademarks owned by the Bluetooth SIG, Inc. and any use of such marks by Samsung Electronics Co., Ltd. is under license. Other trademarks and trade names are those of their respective owners.

## 13 OBVESTILO O ODPRTOKODNIH LICENCAH

Če želite poslati povpraševanja in zahteve glede odprtih virov, podjetju Samsung pošljite e-pošto ([oss.request@samsung.com](mailto:oss.request@samsung.com)).

## 14 POMEMBNO OBVESTILO O SERVISIRANJU

- Slike in ilustracije v tem uporabniškem priročniku so samo informativne in se lahko razlikujejo od dejanskega videza izdelka.
- V naslednjih primerih vam lahko zaračunamo administrativne stroške:
  - (a) e na dom pokličete serviserja in se izkaže, da izdelek ni pokvarjen (kar pomeni, da niste prebrali tega uporabniškega priročnika);
  - (b) če napravo prinesete na servis in se izkaže, da ni pokvarjena (kar pomeni, da niste prebrali tega uporabniškega priročnika).
- O znesku administrativnih stroškov vas bomo obvestili pred začetkom dela na izdelku oz. pred obiskom na domu.

# 15 SPECIFIKACIJE IN VODNIK

## Tehnične lastnosti

Ime modela	HW-T550
USB	5V/0,5A
Teža	2,1 kg
Mere (Š x V x G)	860,0 x 55,0 x 85,0 mm
Območje obratovalne temperature	0°C do +45°C
Območje obratovalne vlažnosti	10 % ~ 75 %
OJAČEVALNIK Nazivna izhodna moč	160W(40Wx4)
Podprte oblike zapisa za predvajanje (Zvok DTS 2.0 in DTS Virtual:X se predvajata v formatu DTS.)	LPCM 2ch, Dolby Audio™ (podpira Dolby® Digital), DTS
IZHODNA MOČ BREZŽIČNE NAPRAVE Največja oddajna moč vmesnika BT Največja oddajna moč vmesnika SRD	100 mW pri 2,4–2,4835 GHz 25 mW pri 5,725–5,825 GHz

Ime globokotonskega zvočnika	PS-WR55D
Teža	5,0 kg
Mere (Š x V x G)	200,6 x 353,0 x 290,0 mm
OJAČEVALNIK Nazivna izhodna moč	160W
IZHODNA MOČ BREZŽIČNE NAPRAVE Največja oddajna moč vmesnika SRD	25 mW pri 5,725–5,825 GHz

Skupna poraba v stanju pripravljenosti (W)	2,0W
Bluetooth Način deaktivacije vrat	Če želite izklopiti funkcijo Bluetooth Power, pritisnite in več kot 5 sekund držite gumb <b>SOUND MODE.</b>

## OPOMBE

- Podjetje Samsung Electronics Co., Ltd. si pridržuje pravico do spremembe tehničnih podatkov brez vnaprejšnjega bvestila.
- Podatki teže in dimenzije so približni podatki.

- Družba Samsung Electronics izjavlja, da je ta oprema skladna z Direktivo 2014/53/EU. Celotno besedilo izjave EU o skladnosti je na voljo na naslednjem spletnem naslovu: <http://www.samsung.com> pojdite v razdelek Podpora > Iskanje podpore za izdelek in vnesite ime modela. To opremo je mogoče uporabljati v vseh državah EU.



#### **[Ustrezno odstranjevanje baterij v tem izdelku]**

#### **(velja za države z ločenimi sistemi zbiranja)**

Ta oznaka na bateriji, v navodilih ali na embalaži pomeni, da baterij v tem izdelku ob izteku njihove življenjske dobe ni dovoljeno odstraniti skupaj z ostalimi gospodinjstvi odpadki. Oznake za kemijske elemente Hg, Cd ali Pb pomenijo, da baterija vsebuje živo srebro, kadmij ali svinec v količinah, ki presegajo referenčne nivoje v direktivi ES 2006/66.

Če baterije niso ustrezno odstranjene, lahko tovrstne snovi škodujejo zdravju ljudi oziroma okolju.

Da bi zaščitili naravne vire in vzpodbujali ponovno uporabo materialov, baterije ločite od ostalih odpadkov in jih oddajte na predvidenih lokalnih zbirnih reciklažnih mestih.



#### **Ustrezno odstranjevanje tega izdelka (odpadna električna & elektronska oprema)**

#### **(velja za države z ločenimi sistemi zbiranja)**

Oznaka na izdelku, dodatni opremi ali dokumentaciji pomeni, da izdelka in njegove elektronske dodatne opreme (npr. električnega polnilnika, slušalk, kabla USB) ob koncu življenjske dobe ni dovoljeno odvreči med gospodinjstve odpadke. Te izdelke ločite od drugih vrst odpadkov in jih odgovorno predajte v recikliranje ter tako spodbudite trajnostno vnovično uporabo materialnih virov. Tako boste preprečili morebitno tveganje za okolje ali zdravje ljudi zaradi nenadzorovanega odstranjevanja odpadkov. Uporabniki v gospodinjstvih naj se za podrobnosti o tem, kam in kako lahko te izdelke predajo v okolju prijazno recikliranje, obrnejo na trgovino, kjer so izdelek kupili, ali na krajevni upravni organ. Poslovni uporabniki naj se obrnejo na dobavitelja in preverijo pogoje kupne pogodbe. Tega izdelka in njegove elektronske dodatne opreme pri odstranjevanju ni dovoljeno mešati z drugimi gospodarskimi odpadki.

Za informacije o okoljski zavezanosti podjetja Samsung in regulativnih obveznostih za ta izdelek, kot so uredba REACH, direktiva WEEE ali predpisi o baterijah, obiščite:

[http://www.samsung.com/uk/aboutsamsung/samsungelectronics/corporatecitizenship/data\\_corner.html](http://www.samsung.com/uk/aboutsamsung/samsungelectronics/corporatecitizenship/data_corner.html)

#### **UREDBA KOMISIJE (EU) 2019/1782**

Zahteve za okoljsko primerno zasnovano zunanjih napajalnikov :

[www.samsung.com/global/ecodesign\\_component](http://www.samsung.com/global/ecodesign_component)

© 2020 Samsung Electronics Co., Ltd. All rights reserved.

## Contact SAMSUNG WORLD WIDE

If you have any questions or comments relating to Samsung products, please contact the SAMSUNG customer care Centre.

Area	Contact Centre ☎	Web Site	Area	Contact Centre ☎	Web Site
<b>■ Europe</b>					
UK	0333 000 0333	<a href="http://www.samsung.com/uk/support">www.samsung.com/uk/support</a>	CZECH	800 - SAMSUNG (800-726786)	<a href="http://www.samsung.com/cz/support">www.samsung.com/cz/support</a>
IRELAND (EIRE)	0818 717100	<a href="http://www.samsung.com/ie/support">www.samsung.com/ie/support</a>	SLOVAKIA	0800 - SAMSUNG (0800-726 786)	<a href="http://www.samsung.com/sk/support">www.samsung.com/sk/support</a>
GERMANY	06196 77 555 77	<a href="http://www.samsung.com/de/support">www.samsung.com/de/support</a>	CROATIA	072 726 786	<a href="http://www.samsung.com/hr/support">www.samsung.com/hr/support</a>
FRANCE	01 48 63 00 00	<a href="http://www.samsung.com/fr/support">www.samsung.com/fr/support</a>	BOSNIA	055 233 999	<a href="http://www.samsung.com/support">www.samsung.com/support</a>
ITALIA	800-SAMSUNG (800.7267864)	<a href="http://www.samsung.com/it/support">www.samsung.com/it/support</a>	NORTH MACEDONIA	023 207 777	<a href="http://www.samsung.com/mk/support">www.samsung.com/mk/support</a>
SPAIN	91 175 00 15	<a href="http://www.samsung.com/es/support">www.samsung.com/es/support</a>	MONTENEGRO	020 405 888	<a href="http://www.samsung.com/support">www.samsung.com/support</a>
PORTUGAL	808 207 267	<a href="http://www.samsung.com/pt/support">www.samsung.com/pt/support</a>	SLOVENIA	080 697 267 (brezplačna številka)	<a href="http://www.samsung.com/si/support">www.samsung.com/si/support</a>
LUXEMBURG	261 03 710	<a href="http://www.samsung.com/be_fr/support">www.samsung.com/be_fr/support</a>	SERBIA	011 321 6899	<a href="http://www.samsung.com/rs/support">www.samsung.com/rs/support</a>
NETHERLANDS	088 90 90 100	<a href="http://www.samsung.com/nl/support">www.samsung.com/nl/support</a>	KOSOVO	0800 10 10 1	<a href="http://www.samsung.com/support">www.samsung.com/support</a>
BELGIUM	02-201-24-18	<a href="http://www.samsung.com/be/support">www.samsung.com/be/support</a> (Dutch) <a href="http://www.samsung.com/be_fr/support">www.samsung.com/be_fr/support</a> (French)	ALBANIA	045 620 202	<a href="http://www.samsung.com/al/support">www.samsung.com/al/support</a>
NORWAY	21629099	<a href="http://www.samsung.com/no/support">www.samsung.com/no/support</a>	BULGARIA	*3000 Цена на един градски разговор 0800 111 31 Безплатен за всички оператори	<a href="http://www.samsung.com/bg/support">www.samsung.com/bg/support</a>
DENMARK	707 019 70	<a href="http://www.samsung.com/dk/support">www.samsung.com/dk/support</a>	ROMANIA	*8000 (apel în rețea) 08008-726-78-64 (08008-SAMSUNG) Apel GRATUIT Atenție: Dacă efectuați apelul din rețeaua Digi (RCS/RDS), vă rugăm să ne contactați formând numărul Telverde fără ultimele două cifre, astfel: 0800872678.	<a href="http://www.samsung.com/ro/support">www.samsung.com/ro/support</a>
FINLAND	030-6227 515	<a href="http://www.samsung.com/fi/support">www.samsung.com/fi/support</a>	CYPRUS	8009 4000 only from landline, toll free	<a href="http://www.samsung.com/gr/support">www.samsung.com/gr/support</a>
SWEDEN	0771 726 786	<a href="http://www.samsung.com/se/support">www.samsung.com/se/support</a>	GREECE	80111-SAMSUNG (80111 726 7864) only from land line (+30) 210 6897691 from mobile and land line	
POLAND	801-172-678* lub +48 22 607-93-33* Specjalistyczna infolinia do obsługi pytań dotyczących telefonów komórkowych: 801-672-678* * (opłata według taryfy operatora)	<a href="http://www.samsung.com/pl/support/">http://www.samsung.com/pl/support/</a>	LITHUANIA	8-800-77777	<a href="http://www.samsung.com/lt/support">www.samsung.com/lt/support</a>
HUNGARY	0680SAMSUNG (0680-726-7864)	<a href="http://www.samsung.com/hu/support">www.samsung.com/hu/support</a>	LATVIA	8000-7267	<a href="http://www.samsung.com/lv/support">www.samsung.com/lv/support</a>
AUSTRIA	0800 72 67 864 (0800-SAMSUNG)	<a href="http://www.samsung.com/at/support">www.samsung.com/at/support</a>	ESTONIA	800-7267	<a href="http://www.samsung.com/ee/support">www.samsung.com/ee/support</a>
SWITZERLAND	0800 726 786	<a href="http://www.samsung.com/ch/support">www.samsung.com/ch/support</a> (German) <a href="http://www.samsung.com/ch_fr/support">www.samsung.com/ch_fr/support</a> (French)			