

**PATEICAMIES PAR WHIRLPOOL IZSTRĀDĀJUMA IEGĀDI**

Lai saņemtu pilnīgāku palīdzību, lūdzu, reģistrējiet savu produktu vietnē [www.whirlpool.com/register](http://www.whirlpool.com/register)



**Pirms ierīces lietošanas rūpīgi izlasiet drošības instrukciju.**

Pirms veļas mazgājamās mašīnas lietošanas izskrūvējiet transportēšanai paredzētās skrūves. Papildu informāciju par transportēšanai paredzēto skrūvju izņemšanu skatiet uzstādīšanas pamācībā.

**VADĪBAS PANELIS**

1. Poga ON/OFF
2. DISPLEJS
3. Poga AIZKAVES TAIMERIS
4. Pogas IESPĒJAS ar indikatoru gaismiņām
5. Poga START/PAUSE ar indikatora gaismiņu
6. MAZGĀŠANAS CIKLA PROGRESS
7. DURVJU BLOKĒŠANAS indikatora gaismiņa
8. Poga IZGRIEŠANAS ĀTRUMS
9. Poga TEMPERATŪRA
10. Poga MAZGĀŠANAS CIKLS
11. Mazgāšanas līdzekļa dozatora nodalījums

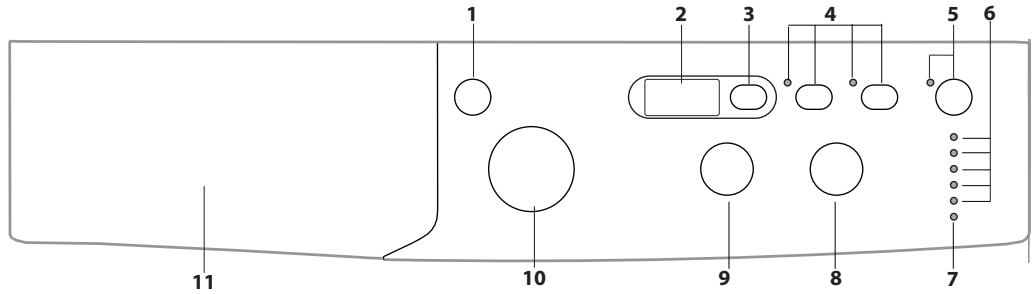

**MAZGĀŠANAS CIKLU TABULA**

| Maksimālā slodze 4 kg<br>Strāvas ievade izslēgtā režīmā 0,5 W/ ieslēgtā režīmā 8 W |                            |             |           |                               |                                 | Mazgāšanas līdzekļi un piedevas |                 |           | Ieteicamais mazgāšanas līdzeklis |                | Atlikušais mitrums, % (****) | Energijas patēriņš kWh | Kopējais ūdens apjoms l | Veļas mazgāšanas temperatūra °C |                              |   |
|--|----------------------------|-------------|-----------|-------------------------------|---------------------------------|---------------------------------|-----------------|-----------|----------------------------------|----------------|------------------------------|------------------------|-------------------------|---------------------------------|------------------------------|---|
| Mazgāšanas cikls   |                            | Temperatūra |           | Maks. izgriešana (apgr./min.) | Maksimālais veļas daudzums (kg) | Ilgums (h : m)                  | Priekšmazgāšana | Mazgāšana | Veļas mikstinātājs               | Veļas pulveris |                              |                        |                         |                                 | Šķidrās mazgāšanas līdzeklis |   |
|  |                            | Iestatījums | Diapazons |                               |                                 |                                 | 1               | 2         | 3                                |                |                              |                        |                         |                                 |                              |   |
| 1  | Krāsaina veļa 59 min       | 40°C        | ☼ - 40°C  | 1000                          | 4,0                             | **                              | -               | ●         | ○                                | -              | ✓                            | -                      | -                       | -                               | -                            | - |
| 2  | Kokvilna 59 min            | 60°C        | ☼ - 60°C  | 1000                          | 4,0                             | **                              | -               | ●         | ○                                | ✓              | ✓                            | -                      | -                       | -                               | -                            | - |
| 3  | Sintētika 59 min           | 30°C        | ☼ - 30°C  | 1000                          | 2,5                             | **                              | -               | ●         | ○                                | -              | ✓                            | -                      | -                       | -                               | -                            | - |
| 4  | Kokvilna 45 min            | 40°C        | ☼ - 40°C  | 1000                          | 2,0                             | **                              | -               | ●         | ○                                | -              | ✓                            | -                      | -                       | -                               | -                            | - |
| 5  | Dažāda veļa 30 min         | 30°C        | ☼ - 30°C  | 800                           | 2,0                             | 0:30                            | -               | ●         | ○                                | -              | ✓                            | 73                     | 0,12                    | 26                              | 27                           | - |
| 6  | Ātrā 20 min                | 20°C        | ☼ - 20°C  | 800                           | 1,0                             | **                              | -               | ●         | ○                                | -              | ✓                            | -                      | -                       | -                               | -                            | - |
| 7  | Kokvilna (2)               | 40°C        | ☼ - 60°C  | 1000                          | 4,0                             | 2:30                            | -               | ●         | ○                                | ✓              | ✓                            | 60                     | 0,70                    | 45                              | 37                           | - |
| 8  | Sintētika (3)              | 40°C        | ☼ - 60°C  | 1000                          | 2,5                             | 1:25                            | -               | ●         | ○                                | ✓              | ✓                            | 42                     | 0,42                    | 30                              | 38                           | - |
| 9  | Vilna                      | 40°C        | ☼ - 40°C  | 800                           | 1,0                             | **                              | -               | ●         | ○                                | -              | ✓                            | -                      | -                       | -                               | -                            | - |
| 10   | Eco 40-60 (1)              | 40 °C       | 40 °C     | 951                           | 4,0                             | 2:57                            | -               | ●         | ○                                | ✓              | ✓                            | 63                     | 0,85                    | 38                              | 36                           | - |
|  |                            |             |           | 951                           | 2,0                             | 2:20                            | -               | ●         | ○                                | ✓              | ✓                            | 63                     | 0,48                    | 36                              | 36                           | - |
|  |                            |             |           | 951                           | 1,0                             | 2:20                            | -               | ●         | ○                                | ✓              | ✓                            | 63                     | 0,44                    | 36                              | 38                           | - |
| 11   | 20°C                       | 20°C        | ☼ - 20°C  | 1000                          | 4,0                             | 1:25                            | -               | ●         | ○                                | -              | ✓                            | 64                     | 0,16                    | 25                              | 22                           | - |
| 12   | Balts                      | 60°C        | ☼ - 90°C  | 1000                          | 4,0                             | 1:55                            | ●+90°           | ●         | ○                                | ✓              | ✓                            | 64                     | 0,56                    | 41                              | 55                           | - |
| 13   | Zīds un smalkveļa          | 30°C        | ☼ - 30°C  | 0                             | 1,0                             | **                              | -               | ●         | ○                                | -              | ✓                            | -                      | -                       | -                               | -                            | - |
| 14   | Sporta apģērbs             | 40°C        | ☼ - 40°C  | 600                           | 1,5                             | **                              | -               | ●         | ○                                | -              | ✓                            | -                      | -                       | -                               | -                            | - |
| 15   | Skalošana + izgriešana     | -           | -         | 1000                          | 4,0                             | **                              | -               | -         | ○                                | -              | -                            | -                      | -                       | -                               | -                            | - |
| 16   | Izgriešana + noliešana *   | -           | -         | 1000                          | 4,0                             | **                              | -               | -         | -                                | -              | -                            | -                      | -                       | -                               | -                            | - |
| 7  | Ekonomiskais kokvilnas (4) | 60 °C       | 60 °C     | 1000                          | 4,0                             | 2:40                            | -               | ●         | ○                                | ✓              | ✓                            | 62                     | 0,7                     | 26                              | -                            | - |
|  |                            | 40 °C       | 40 °C     | 1000                          | 4,0                             | 2:30                            | -               | ●         | ○                                | ✓              | ✓                            | 60                     | 0,70                    | 45                              | -                            | - |

● Nepieciešamā deva ○ Papildu deva

displejā vai instrukciju rokasgrāmatā norādītais cikla ilgums ir aprēķināts aptuveni, pamatojoties uz standartu apstākļiem. Faktiskais ilgums var atšķirties atkarībā no vairākiem faktoriem, piemēram, iepildītā ūdens temperatūras un spiediena, vides temperatūras, mazgāšanas līdzekļa daudzuma, mazgājamās veļas daudzuma un veida, veļas balansa un visām atlasītajām papildu iespējām. Vērtības, kas ir norādītas citām programmām, izņemot Eco režīms 40-60, ir tikai ilustratīvas.

**1) Eco 40-60 - Testa mazgāšanas cikls saskaņā ar ES Ekodizaina regulu 2019/2014.** Visefektīvākā programma enerģijas un ūdens patēriņa ziņā vidēji netīras kokvilnas veļas mazgāšanai. Piezīme: displejā redzamās centrifūgas ātruma vērtības var nedaudz atšķirties no tabulā norādītajām vērtībām.

**PRODUKTA APRAKSTS**

1. Virsma
2. Mazgāšanas līdzekļa dozatora nodalījums
3. Vadības panelis
4. Rokturis
5. Apaļās durvis
6. Drenāžas sūknis (aiz atbalsta rāmja)
7. Atbalsta rāmis (noņemams)
8. Regulējamas kājas (2)

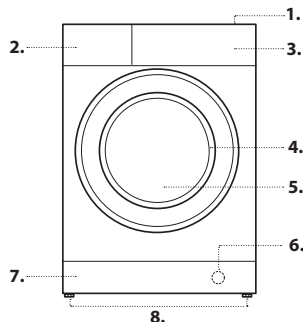

**Visām testēšanas iestādēm:**

- 2) garais kokvilnas cikls: iestatiet 7. ciklu 40 °C temperatūrā;
- 3) garais sintētikas cikls: iestatiet 8. ciklu 40 °C temperatūrā.

**4) Ekonomiskais režīms kokvilnai** - Testa mazgāšanas cikli atbilstoši regulai 1061/2010. Lai piekļūtu šiem cikliem, iestatiet „7” mazgāšanas ciklu 40°C vai 60°C temperatūrā.

\* Atlasot 16. ciklu n neizmantojot izgriešanas ciklu, veļas mazgājamā mašīna tikai izlaidīs ūdeni.

\*\* Mazgāšanas ciklu ilgumu var pārbaudīt displejā.

\*\*\* Pēc programmas beigām un griešanās ar maksimāli izvēlētu centrifūgas ātrumu programmas noklusējuma iestatījumā.

**MAZGĀŠANAS LĪDZEKĻA DOZATORA NODALĪJUMS**

**1. nodalījums: Priekšmazgāšanas līdzeklis (pulverveida)**

**2. nodalījums: Mazgāšanas līdzeklis (pulverveida vai šķidrās)**

Šķidrās mazgāšanas līdzekli jāielej tikai tieši pirms mazgāšanas cikla sākuma.

**3. nodalījums: piedevas (veļas mikstinātājs u. c.)** Veļas mikstinātājs nedrīkst pārsniegt režģīti.

**Piezīme:** Ja tiek izmantotas “mazgāšanas tabletes”, vienmēr ievērojiet ražotāja norādījumus.

- ! Pulverveida mazgāšanas līdzekli izmantojiet baltai kokvilnai, priekšmazgāšanai un mazgāšanai temperatūrā virs 60 °C.
- ! Ievērojiet norādes uz mazgāšanas līdzekļa iepakojuma.

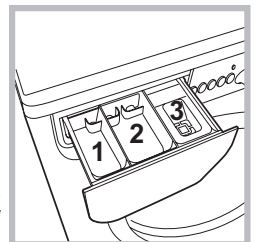

## MAZGĀŠANAS CIKLI

Ievērojiet instrukcijas, ko norāda simboli uz apģērba mazgāšanas marķējuma. Simbolā norādītā vērtība ir apģērba mazgāšanai ieteicamā maksimālā temperatūra.



### Krāsaina veļa 59 min

Jauktas un krāsainas veļas kopējai mazgāšanai.

### Kokvilna 59 min

Cikls paredzēts kokvilnas izstrādājumu mazgāšanai — galvenokārt baltu. To var izmantot kopā arī ar pulvera mazgāšanas līdzekli.

### Sintētika 59 min

Piemērota vidēji netīru no sintētiskām šķiedrām (piemēram, poliestera, poliakrila, viskozes) vai jauktām sintētiskām un kokvilnas šķiedrām izgatavotu apģērba mazgāšanai.

### Kokvilna 45 min

Īss cikls, kas paredzēts smalku kokvilnas izstrādājumu mazgāšanai.

### Dažāda veļa 30 min

Īss cikls, kas paredzēts jauktas kokvilnas un sintētisko audumu — baltu un krāsainu — izstrādājumu mazgāšanai.

### Ātrā 20 min

Šis cikls atsvaidzina jūsu apģērba 20 minūšu laikā.

### Kokvilna

Piemērota tādas vidēji netīras un ļoti netīras veļas mazgāšanai, kas izgatavota no noturīga lina vai kokvilnas auduma, piemēram, dvieļi, apakšveļa vai galdauti.

### Sintētika

Paredzēts sintētikas izstrādājumiem. Ja netīrumus ir grūti izmazgāt, temperatūru var paaugstināt līdz 60°C un izmantot pulverveida mazgāšanas līdzekli.

### Vilna

Visus vilnas apģērbus var mazgāt, izmantojot programmu "9", pat tos, uz kuriem ir marķējums "mazgāt tikai ar rokām" . Lai sasniegtu vislabākos rezultātus, izmantojiet īpašus mazgāšanas līdzekļus un nepārsniedziet 1 kg veļas.

### Eco 40–60

Vidēji netīra kokvilnas apģērba mazgāšanai 40 vai 60 °C temperatūrā vienā un tajā pašā ciklā. Tā ir standarta programma kokvilnai ar vislabāko ūdens un enerģijas patēriņa līmeni.

### 20°C

Viegli netīru kokvilnas apģērba mazgāšanai 20 °C temperatūrā.

### Balts

Ļoti netīriem baltiem un noturīgu krāsu apģērbiem.

### Īds un smalkveļa

Paredzēts zīda un smalkveļas mazgāšanai. Ieteicams izmantot īpašu mazgāšanas līdzekli, kas paredzēts smalku audumu mazgāšanai.

### Sporta apģērbs

Cikls, kas piemērots visu sporta priekšmetu mazgāšanai, tostarp sporta dvieļiem, vienlaikus ievērojot to šķiedras (ievērojiet apģērba etiķetes sniegtos norādījumus).

### Skalošana + izgriešana

Paredzēta skalošanai un izgriešanai.

### Izgriešana + noliešana

Paredzēta ūdens izgriešanai un noliešanai.

### Ekonomiskais kokvilnas

Vidēji netīru kokvilnas apģērba mazgāšanai. 40°C un 60°C temperatūrā.

## DISPLEJS

Izmanto, lai skatītu dažādu pieejamo ciklu ilgumu un atlikušo notiekošo cikla laiku; ja ir atlasīta opcija STARTA AIZKAVE, parādās atpakaļskaitīšana līdz atlasītā cikla sākumam.

## INDIKATORA GAISMAS

Indikatora gaismas sniedz svarīgu informāciju.

Turpmāk ir pastāstīts, ko tās jums norāda:

|                         |  |
|-------------------------|--|
| Mazgāšana               |  |
| Rinse (Skalošana)       |  |
| Spin (Izgriešana)       |  |
| Drain (Noliešana)       |  |
| Mazgāšanas cikla beigas |  |

## DURVJU BLOKĒŠANAS INDIKATORS

Ja šis simbols ir iedegts, durvis ir bloķētas. Lai nepieļautu bojājumus, pirms durvju atvēršanas pagaidiet, līdz simbols nodziest.

Lai cikla laikā atvērtu durvis, nospiediet pogu START/PAUSE >||; ja indikatora gaismiņa nodziest, durvis var atvērt.

## PIRMĀ LIETOŠANAS REIZE

Pēc ierīces uzstādīšanas un pirms tās pirmās lietošanas reizes palaidiet mazgāšanas ciklu ar mazgāšanas līdzekli un bez veļas, iestatot ciklu "2".

## LIETOŠANA IKDIENĀ

Sagatavojiet mazgājamo veļu, ievērojot ieteikumus, kas aprakstīti sadaļā "PADOMI UN IETEIKUMI".

- Ieslēdziet veļas mazgājamo mašīnu, nospiežot pogu ON/OFF . Visas indikatoru gaismiņas iedegas uz dažām sekundēm, pēc tam turpina degt tikai gaismas, kas atbilst izvēlētai mazgāšanas cikla iestatījumiem; mirgo arī indikatora START/PAUSE >|| gaismiņa.

- Atveriet durvis. Ievietojiet veļu, nepārsniedzot mazgāšanas ciklu tabulā norādīto maksimālo ielādes apjomu.

- Izvelciet mazgāšanas līdzekļa dozatora nodalījumu un iepildiet mazgāšanas līdzekli attiecīgajos nodalījumos, kā aprakstīts sadaļā "MAZGĀŠANAS LĪDZEKĻA DOZATORA NODALIJUMS".

- Aizveriet durvis.

- Ar pogu MAZGĀŠANAS CIKLS iestatiet vēlamo ciklu.

- Iestatiet vēlamu temperatūru.

- Iestatiet vēlamu centrifūgas ātrumu.

- Atlasiet vajadzīgās opcijas.

Nospiediet pogu START/PAUSE >||, lai sāktu mazgāšanas ciklu; attiecīgā indikatora gaismiņa iedegas zaļā krāsā un deg vienmērīgi, durvis bloķējas (iedegas indikatora gaismiņa ).

## CIKLA PAUZĒŠANA

Lai mazgāšanas ciklu apturētu, vēlreiz nospiediet pogu START/PAUSE >||; indikators mirgos dzeltenā krāsā. Ja indikatora gaismiņa nedeg, durvis var atvērt. Lai mazgāšanas ciklu sāktu no vietas, kur tas tika pārtraukts, vēlreiz nospiediet pogu START/PAUSE >||.

## DURVJU ATVĒRŠANA PĒC NEPIECIEŠAMĪBAS

Pēc cikla sākšanas iedegas indikatora gaismiņa , lai norādītu, ka durvis nevar atvērt. Mazgāšanas cikla laikā durvis paliek bloķētas. Ja cikla laikā ir jāatver durvis, piemēram, drēbju ievietošanas vai izņemšanas nolūkos, nospiediet pogu START/PAUSE, >|| lai pārtrauktu ciklu; indikators mirgos dzeltenā krāsā. Ja indikatora gaismiņa nedeg, durvis var atvērt. Lai ciklu turpinātu, vēlreiz nospiediet pogu START/PAUSE >||.

## UZSĀKTA MAZGĀŠANAS CIKLA MAINĀ

Lai mazgāšanas ciklu mainītu tā norises laikā, apturiet veļas mazgājamās mašīnas darbību, izmantojot pogu START/PAUSE >|| (attiecīgā indikatora gaismiņa mirgos dzeltenā krāsā), pēc tam atlasiet vajadzīgo ciklu un vēlreiz nospiediet pogu START/PAUSE >||.

! Lai atceltu iesāktu ciklu, nospiediet un paturiet ON/OFF pogu . Cikls tiks apturēts un veļas mazgājamā mašīna tiks izslēgta.

## CIKLA BEIGAS

Pēc cikla beigām iedegas BEIGU indikatora gaismiņa; kad indikators nodziest, durvis var atvērt. Atveriet durvis, izņemiet veļu un izslēdziet mašīnu. Ja netiek nospiesta poga ON/OFF , veļas mazgājamā mašīna apmēram pēc 10 minūtēm izslēdzas automātiski.

## IESPĒJAS

- Ja atlasītā funkcija nav saderīga ar ieprogrammēto mazgāšanas ciklu, mirgo atbilstīgais indikators un funkcija netiek aktivizēta.

- Ja atlasītā funkcija nav savietojama ar citu iepriekš izvēlētu funkciju, mirgo indikators, kas atbilst pirmajai izvēlētajai opcijai, un tiek iespējota tikai otrā funkcija; indikatora gaismiņa, kas atbilst aktivizētajai opcijai, paliek iedegta.

## Aizkaves taimeris

Lai atlasītajai programmai iestatītu aizkavētu startu, vairākkārt nospiediet atbilstīgo pogu, līdz sasniedzat nepieciešamo atlikšanas periodu. Ja šī opcija ir iespējota, displejā iedegas simbols . Lai noņemtu atliktā starta iespēju, spiediet pogu, līdz displejā tiek parādīts teksts "OFF" (IZSLĒGTS).

## Extra Wash

Iespējot opciju Extra Wash ļoti netīriem priekšmetiem, ja tie ir saderīgi. Nospiediet šo opciju, lai ļautu ciklam automātiski pielāgot visus mazgāšanas parametrus, izmantojot ilgāku ciklu. Opcija vienmēr atstāj temperatūru nemainīgu, savukārt centrifūgas cikls tiek automātiski atgriezts maksimālajā līmenī. Lietotājs jebkurā laikā var iestatīt centrifūgas ciklu uz vēlamu vērtību.

## Energy Savē

Opcija Energy Savē ietaupa enerģiju, neuzkarsējot mazgājamās veļas ūdeni un tādējādi nodrošinot ieguvumus gan apkārtējai videi, gan enerģijas patēriņam. Tā vietā tiek izmantota pastiprināta mazgāšanas darbība un ūdens optimizācija, lai iegūtu lielisku mazgāšanas rezultātu standarta ciklā ar tādu pašu vidējo laika ilgumu.

Lai sasniegtu optimālus mazgāšanas rezultātus, ieteicams lietot šķidro mazgāšanas līdzekli.

## Temperatūra

Pagrieziet TEMPERATŪRAS pogu, lai iestatītu mazgāšanas temperatūru (skatiet šeit: Mazgāšanas ciklu tabula).

Temperatūru var pazemināt vai pat iestatīt uz aukstu mazgāšanu . Veļas mašīna automātiski neļauj atlasīt temperatūru, kas ir augstāka par katram mazgāšanas ciklam iestatīto maksimālo vērtību.

## Izgriešana

Pagrieziet CENTRIFŪGAS ĀTRUMA pogu, lai iestatītu centrifūgas ātrumu atlasītajam mazgāšanas ciklam.

Centrifūgas ātrums var būt pazemināts vai griešanās cikls var tikt pilnībā izslēgts, atlasot simbolu .

Veļas mašīna automātiski neļauj atlasīt centrifūgas ātrumu, kas ir augstāks par katram mazgāšanas ciklam iestatīto maksimālo ātrumu.

## PADOMI UN IETEIKUMI

### Šķirojiet veļu pēc:

Auduma veida (kokvilna, jauktās šķiedras, sintētika, vilna, ar rokām mazgājami apģērbi). Krāsas (krāsainos apģērbus šķirojiet no baltajiem, jaunus krāsainos apģērbus mazgājiet atsevišķi). Smalkveļa (mazus apģērbus, piemēram, neilona zeķes, un apģērbus ar āķiem, piemēram, krūšturus, ievietojiet auduma maisā).

### Iztukšojiet kabatas:

Tādi priekšmeti kā monētas vai šķiltavas var sabojāt veļas mazgājamo mašīnu un tās cilindru. Pārbaudiet visas pogas.

### Ievērojiet noteikumus par devām/piedevām

Tas uzlabo tīrīšanas rezultātu, ļauj izvairīties no kairinošiem mazgāšanas līdzekļa pārpalikumiem jūsu veļā un ietaupa naudu, izvairoties no liekā mazgāšanas līdzekļa izšķērdēšanas.

### Izmantojiet zemāku temperatūru un ilgākus režīmus

Enerģijas patēriņa ziņā visiedarbīgākās ir tās programmas, kas darbojas zemākā temperatūrā un ilgāk.

### Ievērojiet maksimālo mazgājamo veļas apjomu

Lai taupītu ūdeni un enerģiju, piepildiet veļas mašīnu, ņemot vērā apjomu, kas ir norādīts "Mazgāšanas ciklu tabulā".

### Troksnis un atlikušais mitruma saturs

Tos ietekmē centrifūgas ātrums: jo lielāks griešanās ātrums centrifūgas fāzē, jo lielāks troksnis un mazāks atlikušā mitruma saturs.

## TĪRĪŠANA UN APKOPE

*Pirms tīrīšanas un apkopes izslēdziet veļas mazgājamo mašīnu un atvienojiet to no elektrotīkla. Veļas mazgājamo mašīnas tīrīšanai neizmantojiet uzliesmojošus šķidrumus. Periodiski veiciet veļas mazgājamo mašīnas tīrīšanu un apkopi (vismaz četreiz gadā).*

### Ūdens un elektroenerģijas padeves atvienošana

Aizgrieziet ūdens krānu pēc katras mazgāšanas reizes. Tas samazina hidrauliskās sistēmas nolietojumu veļas mazgājamo mašīnas iekšpusē un palīdz novērst noplūdes.

Veļas mazgājamo mašīnas tīrīšanas un apkopes darbu laikā tai jābūt atslēgtai.

### Veļas mazgājamo mašīnas tīrīšana

Ierīces ārējās daļas un gumijas daļas var tīrīt ar remdenā ziepjūdeni samitrinātu mīkstu drānu. Nelietojiet šķīdinātājus vai abrazīvas vielas.

### Mazgāšanas līdzekļa dozatora nodalījuma tīrīšana

Izmazgājiet to ar tekošu ūdeni; šī darbība ir bieži jāatkārto.

### Durvju un cilindra apkope

Lai nepieļautu nepatīkamu aromātu veidošanos, vienmēr atstājiet vaļā durvis.

### Sūkņa tīrīšana

Veļas mazgājamo mašīna ir aprīkota ar pašattīrīšanās sūkni, kuram nav vajadzīga apkope. Dažkārt mazi priekšmeti (piemēram, monētas vai pogas) var iekrist aizsargājošajā priekšnodalījumā, kas atrodas pie sūkņa pamatnes.

! Pārbaudiet, vai mazgāšanas cikls ir beidzies, un atslēdziet ierīci.

Lai piekļūtu priekšnodalījumam:

- noņemiet vāka paneli mašīnas priekšpusē, vispirms to iespiežot centrā un pēc tam piespiežot leļup abās pusēs, lai to izvilktu;
- atbrīvojiet drenāžas sūkņa vāku, pagriežot to pretēji pulksteņrādītāju kustības virzienam (ir normāli, ja iztek neliels ūdens);
- rūpīgi iztīriet iekšpusi;
- uzskrūvējiet atpakaļ vāku;
- piestipriniet vietā paneli, pirms tā uzspiešanas ierīcei pārliecinoties, ka āķu ligzda atrodas vietā.

### Ūdens ievades šļūtenes pārbaude

Ūdens ievades šļūteni pārbaudiet vismaz vienreiz gadā. Nomainiet šļūteni, ja tai ir plaisas vai lūzumi; augstais ūdens spiediens var pēkšņi pārraut šļūteni.

! Nekad neizmantojiet lietotas šļūtenes.

## SLODZES LĪDZSVAROŠANAS SISTĒMA

Lai nepieļautu pārmērīgu vibrāciju un vienmērīgi sadalītu slodzi, pirms katra izgriešanas cikla tvertne nepārtraukti griežas ātrumā, kas nedaudz pārsniedz mazgāšanas rotācijas ātrumu. Ja pēc vairākiem mēģinājumiem slodze nav pareizi līdzsvarota, tvertne griežas samazinātā rotācijas ātrumā. Ja slodze ir pārmērīgi nesabalansēta, veļas mazgājamo mašīna neveic izgriešanu, bet slodzes sadalīšanu. Lai labāk sadalītu un līdzsvarotu slodzi, ir ieteicams vienlaicīgi mazgāt gan mazus, gan lielus apģērba gabalus.

## PIEDERUMI

*Sazinieties ar mūsu tehniskās palīdzības dienestu, lai noskaidrotu, vai turpmāk minētie piederumi ir pieejami šim veļas mazgājamo mašīnas modelim.*

### Salikšanas komplekts

Ar šo piederumu jūs varat nostiprināt centrifūgu pie veļas mazgājamo mašīnas augšdaļas, lai taupītu vietu un atvieglotu centrifūgas iekraušanu un izkraušanu.





## TRANSPORTĒŠANA UN APSTRĀDE

*Neceliet veļas mazgājamo mašīnu, to satverot aiz augšdaļas.*

Atslēdziet ierīci un aizveriet ūdens krānu. Pārbaudiet, vai durvis un mazgāšanas līdzekļa nodalījums ir cieši aizvērts. Atvienojiet ūdens ieplūdes šļūteni no ūdenskrāna, pēc tam atvienojiet drenāžas šļūteni. Izlaidiet visu ūdeni no šļūtenēm un nostipriniet šļūtenes, lai nesabojātu tās transportēšanas laikā. Uzskrūvējiet transportēšanas skrūves. Procedūru, kas aprakstīta "Veselības un drošības, un uzstādīšanas pamācībā", veiciet pretējā secībā.

# DARBĪBAS TRAUČĒJUMU NOVĒRŠANA

Veļas mazgājamajai mašīnai dažkārt var rasties darbības traucējumi. Pirms sazināšanās ar tehniskās palīdzības dienestu pārlicinieties, ka problēmu nevar vienkārši novērst, izmantojot turpmāk sniegto informāciju.

| Darbības traucējumi   | Iespējamie cēloņi/Risinājums   |
|---|--|
| <b>Veļas mazgājamā mašīna neieslēdzas.</b>  | Ierīce nav pieslēgta kontaktligzdai vai ir pieslēgta nepietiekami, lai izveidotu kontaktus.<br>Mājās nav strāvas padeves.  |
| <b>Nesākas mazgāšanas cikls.</b>  | Nav pareizi aizvērtas veļas mazgājamās mašīnas durvis.<br>Nav nospiesta poga ON/OFF <br>Nav nospiesta poga START/PAUSE <br>Nav atvērts ūdens krāns.<br>Iestatīts aizkavētais starts.   |
| <b>Veļas mazgājamā mašīnā netiek uzpildīts ūdens ( displejā mirgo "H2O").</b>   | Ūdens ievades šļūtene nav pievienota krānam.<br>Šļūtene ir saliekta.<br>Nav atvērts ūdens krāns.<br>Mājās nav ūdens padeves.<br>Pārāk zems spiediens.<br>Nav nospiesta poga START/PAUSE   |
| <b>Veļas mazgājamajā mašīnā tiek nepārtraukti ievadīts un izvadīts ūdens.</b>   | Drenāžas šļūtene nav uzstādīta 65–100 cm no grīdas.<br>Šļūtenes brīvais gals ir iegremdēts ūdenī.<br>Sienas drenāžas sistēmai nav spiediena izlīdzinātāja caurules.<br>Ja problēma pastāv arī pēc šīm pārbaudēm, aizgrieziet ūdens krānu, izslēdziet ierīci un sazinieties ar tehniskās palīdzības dienestu. Ja dzīvoklis atrodas kādā no ēkas augšējiem stāviem, problēmas var izraisīt aizplūdes sifona sistēma, kas izraisa pastāvīgu ūdens ievadišanu veļas mazgājamajā mašīnā un izvadišanu no tās. Veikalos ir pieejami īpaši sifona pret darbības vārsti, kas ļauj novērst šādas neērtības. |
| <b>Veļas mazgājamā mašīna neizvada ūdeni un neizgriež veļu.</b>   | Cikls neiekļauj ūdens izsūkņēšanu: dažos ciklos tā ir jāsāk manuāli.<br>Saliekta drenāžas šļūtene.<br>Drenāžas kanāls ir aizsērējis.   |
| <b>Veļas mazgājamā mašīna izgriešanas cikla laikā spēcīgi vibrē.</b>  | Uzstādīšanas laikā nav pareizi atbloķēts cilindrs.<br>Veļas mazgājamā mašīna nav nolīmeņota.<br>Veļas mazgājamā mašīna ir iespiesta starp skapišiem un sienu.  |
| <b>Veļas mazgājama mašīnai ir noplūdes.</b>   | Ūdens ievades šļūtene nav pareizi uzskrūvēta.<br>Mazgāšanas līdzekļa nodalījums ir nosprostots.<br>Drenāžas šļūtene nav pareizi pievienota.  |
| <b>Indikatora gaismiņas "Opcijas" un indikators START/PAUSE  mirgo, kamēr deg viena no indikatora gaismiņām "notiek fāze" vai "durvis bloķētas".</b> | Izslēdziet veļas mazgājamo mašīnu un atvienojiet to no elektrotīkla, pagaidiet apmēram minūti un pēc tam to atkal ieslēdziet.<br>Ja problēma saglabājas, sazinieties ar tehniskās palīdzības dienestu.   |
| <b>Pārāk daudz putu.</b>  | Mazgāšanas līdzeklis nav piemērots mazgāšanai ar veļas mazgājamo mašīnu (tam jābūt marķējumam "izmantošanai veļas mazgājamā mašīnā", "mazgāšanai ar rokām un mašīnā" vai tamlīdzīgam).<br>Izmantots pārāk daudz mazgāšanas līdzekļa.   |



## Drošības instrukciju, produkta zīmi un enerģijas datus iespējams lejupielādēt:

- Apmeklējot mūsu tīmekļa vietni <http://docs.whirlpool.eu>.
- Izmantojot QR kodu.
- Vai arī **sazinieties ar mūsu tehniskās apkopes dienestu** (skatiet tālruņa numuru garantijas grāmatīņā). Sazinoties ar mūsu tehniskās apkopes dienestu, lūdzu, norādiet uz produkta identifikācijas plāksnītes redzamos kodus.
- Remonta un uzturēšanas informāciju lietotāji var skatīt vietnē [www.whirlpool.com](http://www.whirlpool.com).

Informāciju par modeli var saņemt, nolasot kvadrāt kodu, kas ir norādīts energoefektivitātes marķējumā. Marķējumā ir iekļauts arī modeļa identifikators, ko var izmantot, meklējot informāciju reģistra portālā <https://eprel.ec.europa.eu>.

