

LV

LV

LV

LV

LV

LV

LV

LV

LV

Lai saņemtu pilnīgāku palīdzību, lūdzu, reģistrējiet savu produktu vietnē www.indesit.com/register

LV

LV

LV

LV

LV

LV

LV

LV

LV

1. Poga ON/OFF
2. Poga START/PAUSE un indikatora gaismiņa
3. MAZGĀŠANAS CIKLA POSMU indikatoru gaismiņas
4. DURVJU BLOKĒŠANAS indikatoru gaismiņa
5. Pogas OPCIJĀS un indikatoru gaismiņas
6. Poga BĒRNU DROŠĪBA un indikatora gaismiņa
7. Poga AIZKAVES TAIMERIS
8. Poga CENTRIFŪGA
9. Poga TEMPERATŪRA
10. MAZGĀŠANAS CIKLA IZVĒLES SLĒDZIS
11. Poga PUSH & GO



LV

LV

LV

LV

LV

LV

LV

LV

LV

Pirms ierīces lietošanas rūpīgi izlasiet drošības instrukciju. Pirms veļas mazgājamās mašīnas lietošanas izskrūvējiet transportēšanai paredzētās skrūves. Papildu informāciju par transportēšanai paredzēto skrūvju izņemšanu skatiet uzstādīšanas pamācībā.

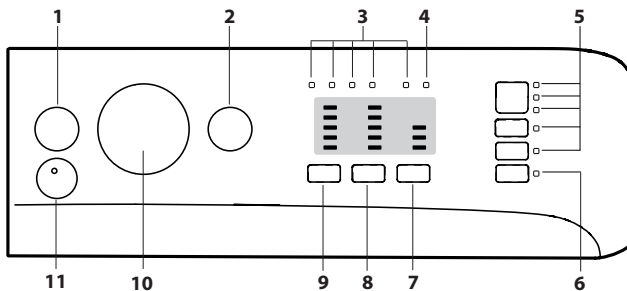

LV

LV

LV

LV

LV

LV

LV

LV

LV

Maksimālā slodze 6 kg				Strāvas ievade izslēgtā režīmā 0,5 W/ ieslēgtā režīmā 8 W			Mazgāšanas līdzekļi un piedevas		Ieteicamais mazgāšanas līdzeklis		Atlikušais mitrums % (**)	Enerģijas patēriņš kWh	Kopējais ūdens apjoms l	Veļas mazgāšanas temperatūra °C
Mazgāšanas cikls	Temperatūra		Maks. izgriešana (apgr./min.)	Maksimālais veļas daudzums (kg)	Ilgums (h : min.)	Mazgāšana	Veļas mikstinātājs	Veļas pulveris	Šķidrās mazgāšanas līdzeklis					
	Iestatījums	Diapazons				2	3	✓	✓					
1	Kokvilna	30°C	☼ - 30°C	1200	3	1:40	●	○	-	✓	-	-	-	-
2	Sintētika	30°C	☼ - 30°C	1000	3	1:30	●	○	-	✓	-	-	-	-
3	Krāsaina veļa	30°C	☼ - 30°C	1000	3	1:35	●	○	-	✓	-	-	-	-
4	Delikāta	30°C	☼ - 30°C	0	0.5	1:10	●	○	-	✓	-	-	-	-
5	Ātrā mazgāšana 30 min	30°C	☼ - 30°C	800	3	0:30	●	○	-	✓	73	0.12	26	27
6	Kokvilna (2)	40°C	☼ - 60°C	1200	6	4:00	●	○	✓	✓	58	1.00	53	45
7	Sintētika (3)	40°C	☼ - 60°C	1200	3.5	2:55	●	○	✓	✓	40	0.80	55	43
8	Dažādu veidu veļa	40°C	☼ - 40°C	1200	6	1:40	●	○	-	✓	-	-	-	-
9	Eco 40-60 (1)	40°C	40°C	1151	6	3:10	●	○	✓	✓	53	1.00	50	39
				1151	3	2:30	●	○	✓	✓	53	0.60	35	36
				1151	1.5	2:30	●	○	✓	✓	53	0.60	29	38
10	Balts	60°C	☼ - 90°C	1200	6	2:30	●	○	✓	✓	64	0.56	41	55
11	Ātrā	20°C	☼ - 20°C	800	1.5	0:20	●	○	-	✓	-	-	-	-
12	Dūnu segas	30°C	☼ - 30°C	1000	1	1:40	●	○	-	✓	-	-	-	-
13	Vilna	40°C	☼ - 40°C	800	1	1:10	●	○	-	✓	-	-	-	-
14	20°C	20°C	☼ - 20°C	1200	6	1:50	●	○	-	✓	64	0.16	25	22
15	Skalošana + izgriešana	-	-	1200	6	0:55	-	○	-	-	-	-	-	-
16	Izgriešana + noliešana *	-	-	1200	6	0:10	-	-	-	-	-	-	-	-
6	Eko kokvilna (4)	60°C	60°C	1200	6	3:30	●	○	✓	✓	53	0.80	38	-
		40°C	40°C	1200	6	4:00	●	○	✓	✓	58	1.00	53	-

● Nepieciešamā deva ○ Papildu deva

displejā vai instrukciju rokasgrāmatā norādītais cikla ilgums ir aprēķināts aptuveni, pamatojoties uz standarta apstākļiem. Faktiskais ilgums var atšķirties atkarībā no vairākiem faktoriem, piemēram, iepildītā ūdens temperatūras un spiediena, vides temperatūras, mazgāšanas līdzekļa daudzuma, mazgājamās veļas daudzuma un veida, veļas balansa un visām atlasītajām papildu iespējām. Vērtības, kas ir norādītas citām programmām, izņemot Ekonomiskais režīms 40-60, ir tikai ilustratīvas.

1) Eco 40-60 - Testa mazgāšanas cikls saskaņā ar ES Ekodizaina regulu 2019/2014. Visefektīvākā programma enerģijas un ūdens patēriņa ziņā vidēji netīras kokvilnas veļas mazgāšanai. Piezīme: Eco 40-60 programmai MAZGĀŠANAS CIKLU TABULĀ ir parādīta maksimālā efektīvās centrifugas vērtība.

LV

LV

LV

LV

LV

LV

LV

LV

LV

1. Virsma
2. Mazgāšanas līdzekļa dozatora nodalījums
3. Vadības panelis
4. Rokturis
5. Apaļās durvis
6. Drenāžas sūknis (aiz atbalsta rāmja)
7. Atbalsta rāmis (noņemams)
8. Regulējamas kājas (2)

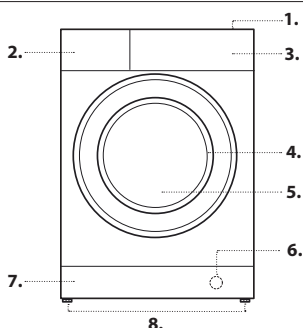

LV

LV

LV

LV

LV

LV

LV

LV

LV

Visām testēšanas iestādēm:

2) gaisis kokvilnas cikls: iestatiet 6. ciklu 40 °C temperatūrā;

3) gaisis sintētikas cikls: iestatiet 7. ciklu 40 °C temperatūrā.

4) Eko kokvilna — testa mazgāšanas cikli atbilstoši Regulai 1061/2010. Lai piekļūtu šiem cikliem, iestatiet 6 mazgāšanas ciklu 40 °C vai 60 °C temperatūrā.

* Atlasot 16. ciklu un neizmantojot izgriešanas ciklu, veļas mazgājamā mašīna tikai izlaidīs ūdeni.

** Pēc programmas beigām un griešanās ar maksimāli izvēlētu centrifugas ātrumu programmas noklusējuma iestatījumā.

LV

LV

LV

LV

LV

LV

LV

LV

LV

LV

LV

LV

LV

LV

LV

LV

LV

1. nodalījums: šajā nodalījumā neiepildiet mazgāšanas līdzekli.

LV

LV

LV

LV

LV

LV

LV

LV

2. nodalījums: mazgāšanas līdzeklis (pulverveida vai šķidrās) Lietojot šķidrās mazgāšanas līdzekli, pareizai dozēšanai jāizmanto izņemamais plastmasas nodalījums **A** (iekļauts komplektā). Izmantojot pulverveida mazgāšanas līdzekli, ieberiet to nodalījumā **B**.

LV

LV

LV

LV

LV

LV

LV

LV

3. nodalījums : piedevas (veļas mikstinātājs u. c.) Veļas mikstinātāja līmenis nekad nedrīkst pārsniegt uz centrālās tapas norādīto atzīmi "max".
 ! Pulverveida mazgāšanas līdzekli izmantojiet baltai kokvilnai, priekšmazgāšanai un mazgāšanai temperatūrā virs 60°C.
 ! Ievērojiet norādes uz mazgāšanas līdzekļa iepakojuma.
 ! Lai izņemtu nodalījumu, nospiediet sviru **C** un velciet nodalījumu uz āru.

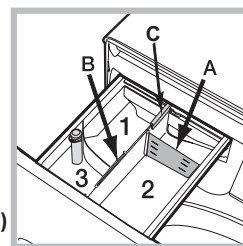

MAZGĀŠANAS CIKLI

Ievērojiet instrukcijas, ko norāda simboli uz apģērba mazgāšanas marķējuma. Simbolā norādītā vērtība ir apģērba mazgāšanai ieteicamā maksimālā temperatūra.



Kokvilna

30 °C cikls kokvilnas apģērbiem. Izmantojot šo programmu, var samazināt elektrības patēriņu par ūdens sildīšanu, vienlaikus garantējot labus mazgāšanas rezultātus. Piemērota nedaudz netīriem apģērbiem.

Sintētika

30 °C cikls sintētiskiem apģērbiem. Izmantojot šo programmu, var samazināt elektrības patēriņu par ūdens sildīšanu, vienlaikus garantējot labus mazgāšanas rezultātus. Piemērota nedaudz netīriem apģērbiem.

Krāsaina veļa

30°C cikls, kas ļauj saglabāt krāsas, piemērots kokvilnas vai sintētiskiem krāsainiem apģērbiem. Izmantojot šo programmu, var samazināt elektrības patēriņu par ūdens sildīšanu, vienlaikus garantējot labus mazgāšanas rezultātus. Piemērota nedaudz netīriem apģērbiem.

Delikāta

Piemērota ļoti smalku apģērba mazgāšanai. Apģērbus pirms mazgāšanas ieteicams izgriezt ar kreiso pusi uz āru. Lai iegūtu optimālus rezultātus, smalkiem apģērbiem izmantotiet šķidro mazgāšanas līdzekli.

Ātrā mazgāšana 30 min

Mazliet netīru apģērba mazgāšanai īsā laikā. Nav piemērota vilnai, zidam un ar rokām mazgājamiem apģērbiem.

Kokvilna

Piemērota tādas vidēji netīras un ļoti netīras veļas mazgāšanai, kas izgatavota no noturīga lina vai kokvilnas auduma, piemēram, dvieļi, apakšveļa vai galdauti.

Sintētika

Paredzēta sintētikas izstrādājumiem. Ja netīrumus ir grūti izmazgāt, temperatūru var paaugstināt līdz 60 °C un izmantot pulverveida mazgāšanas līdzekli.

Dažādu veidu veļa

40 °C cikls, kurā var kopā mazgāt kokvilnas un sintētikas drēbes. Piemērots nedaudz netīrai apakšveļai.

Eco 40–60

Vidēji netīra kokvilnas apģērba mazgāšanai 40 vai 60 °C temperatūrā vienā un tajā pašā ciklā. Tā ir standarta programma kokvilnai ar vislabāko ūdens un enerģijas patēriņa līmeni.

Balts

Ļoti netīriem baltiem un noturīgu krāsu apģērbiem.

Ātrā

Šis cikls atsvaidzina jūsu apģērbus 20 minūšu laikā.

Dūnu segas

Ar zosu dūnām pildītu drēbju, piemēram, divkāršu vai vienkāršu dūnu segu (svars zem 1 kg), spilvenu vai jaku, mazgāšanai. Dūnu segas ir jāievieto cilindrā tā, lai to malas būtu salocītas uz iekšpusi un aizpildīta daļa nepārsniegtu ¾ no cilindra kopējā apjoma. Lai iegūtu optimālus rezultātus, ieteicams izmantot šķidro mazgāšanas līdzekli, kas jāielej mazgāšanas līdzekļa nodalījumā.

Vilna — Woolmark Apparel Care — Blue:

Vilnas mazgāšanas ciklu uzņems Woolmark Company ir apstiprinājis tādu vilnas apģērba mazgāšanai, kas ir klasificēti kā „mazgājami ar rokām”, ja mazgāšana atbilst apģērba marķējumā redzamajam un šīs veļas mazgājamās mašīnas ražotāja sniegtajām instrukcijām. (M1128)



20°C

Viegli netīru kokvilnas apģērba mazgāšanai 20 °C temperatūrā.

Skalošana + izgriešana

Cikls skalošanai un izgriešanai.

Izgriešana + noliešana

Cikls izgriešanai un ūdens izsūkņēšanai.

Eko kokvilna

Vidēji netīru kokvilnas apģērba mazgāšanai 40°C un 60°C temperatūrā.

MAZGĀŠANAS CIKLA POSMU INDIKATORI

Kad ir atlasīts vēlamais mazgāšanas cikls un tas ir sācies, pēc kārtas ieslēgsies dažādi indikatori, norādot uz to, kurš cikla posms šobrīd notiek.

- Mazgāšana
- Skalošana
- Izgriešana
- Noliešana
- Mazgāšanas cikla beigas

DURVJU BLOKĒŠANAS INDIKATORS

Ja šis simbols ir iedegts, durvis ir bloķētas. Lai nepieļautu bojājumus, pirms durvju atvēršanas pagaidiet, līdz simbols nodziest.

Lai cikla laikā atvērtu durvis, nospiediet pogu START/PAUSE ; ja indikatora gaismiņa nodziest, durvis var atvērt.

PIRMĀ LIETOŠANAS REIZE

Pēc ierīces uzstādīšanas un pirms tās pirmās lietošanas palaidiet mazgāšanas ciklu ar mazgāšanas līdzekli un bez veļas, iestatot ciklu „Automātiskā tīrīšana”.

LIETOŠANA IKDIENĀ

Sagatavojiet mazgājamo veļu, ievērojot sadaļā „PADOMI UN IETEIKUMI” sniegtos norādījumus.

Ātrā programmēšana

- Ieslēdziet veļas mazgājamo mašīnu, nospiežot pogu ON/OFF . Visas indikatoru gaismiņas iedegas uz dažām sekundēm, pēc tam turpina degt tikai gaismas, kas atbilst izvēlētajai mazgāšanas cikla iestatījumiem; mirgo arī indikatora START/PAUSE gaismiņa.

- Atveriet durvis. Ievietojiet veļu, nepārsniedzot cikla tabulā norādīto maksimālo porcijas apjomu.

- Izvelciet mazgāšanas līdzekļa dozatora nodalījumu un iepildiet mazgāšanas līdzekli attiecīgajos nodalījumos, kā aprakstīts sadaļā „MAZGĀŠANAS LĪDZEKĻA DOZATORA NODALĪJUMS”.

- Aizveriet durvis.

Nospiediet pogu PUSH & GO, lai sāktu mazgāšanas ciklu.

Tradiccionālā programmēšana

- Ieslēdziet veļas mazgājamo mašīnu, nospiežot pogu ON/OFF . Visas indikatoru gaismiņas iedegas uz dažām sekundēm, pēc tam turpina degt tikai gaismas, kas atbilst izvēlētajai mazgāšanas cikla iestatījumiem; mirgo arī indikatora START/PAUSE gaismiņa.

- Atveriet durvis. Ievietojiet veļu, nepārsniedzot mazgāšanas ciklu tabulā norādīto maksimālo ielādes apjomu.

- Izvelciet mazgāšanas līdzekļa dozatora nodalījumu un iepildiet mazgāšanas līdzekli attiecīgajos nodalījumos, kā aprakstīts sadaļā „MAZGĀŠANAS LĪDZEKĻA DOZATORA NODALĪJUMS”.

- Aizveriet durvis.

- Ar pogu MAZGĀŠANAS CIKLS iestatiet vēlamo ciklu.

- Mainiet temperatūru un/vai izgriešanas ātrumu: nospiežot pogu °C, var pakāpeniski samazināt temperatūru līdz aukstas mazgāšanas līmenim (20 °C). Izgriešanas ātrumu var pakāpeniski samazināt, spiežot pogu , līdz tas ir pilnībā izslēgts (iestatījums). Ja šīs pogas nospiež vēlreiz, tiek atjaunotas maksimālās vērtības.

- Atlasiet vajadzīgās opcijas.

Nospiediet pogu START/PAUSE , lai sāktu mazgāšanas ciklu; attiecīgā indikatora gaismiņa iedegas zaļā krāsā un deg vienmērīgi, durvis bloķējas (iedegas indikatora gaismiņa).

CIKLA PAUZĒŠANA

Lai mazgāšanas ciklu apturētu, vēlreiz nospiediet pogu START/PAUSE ; indikators mirgos dzeltenā krāsā. Ja indikatora gaismiņa nedeg, durvis var atvērt. Lai mazgāšanas ciklu sāktu no vietas, kur tas tika pārtraukts, vēlreiz nospiediet pogu START/PAUSE .

DURVJU ATVĒRŠANA PĒC NEPIECIEŠAMĪBAS

Pēc cikla sākšanas iedegas indikatora gaismiņa . Lai norādītu, ka durvis nevar atvērt. Mazgāšanas cikla laikā durvis paliek bloķētas. Ja cikla laikā ir jāatver durvis, piemēram, drēbju ievietošanas vai izņemšanas nolūkos, nospiediet pogu START/PAUSE, lai pārtrauktu ciklu; indikators mirgos dzeltenā krāsā. Ja indikatora gaismiņa nedeg, durvis var atvērt. Lai ciklu turpinātu, vēlreiz nospiediet pogu START/PAUSE .

UZSĀKTA MAZGĀŠANAS CIKLA MAINĀ

Lai mazgāšanas ciklu mainītu tā norises laikā, apturiet veļas mazgājamās mašīnas darbību, izmantojot pogu START/PAUSE (attiecīgā indikatora gaismiņa mirgos dzeltenā krāsā), pēc tam atlasiet vajadzīgo ciklu un vēlreiz nospiediet pogu START/PAUSE .

! Lai atceltu iesāktu ciklu, nospiediet un paturiet ON/OFF pogu . Cikls tiks apturēts un veļas mazgājamā mašīna tiks izslēgta.

CIKLA BEIGAS

Pēc cikla beigām iedegas indikatora gaismiņa ; kad indikators nodziest, durvis var atvērt. Atveriet durvis un izslēdziet mašīnu. Ja netiek nospiesta poga ON/OFF , veļas mazgājamā mašīna apmēram pēc 10 minūtēm izslēdzas automātiski. Aizveriet ūdens krānu, atveriet durvis un iztukšojiet veļas mazgājamo mašīnu. Atstājiet durvis vaļā, lai cilindrs nožūtu.

OPCIJAS

Ja atlasītā opcija nav saderīga ar iestatīto mazgāšanas ciklu, mirgo indikatoru opcija netiek aktivizēta.

- Ja atlasītā opcija nav saderīga ar citu iepriekš atlasīto opciju, mirgo indikatora gaismiņa un atskan signāls (3 pikstieni), turklāt tiek aktivizēta tikai pēdējā opcija, un iedegas aktivizētajai opcijai atbilstīgā indikatora gaismiņa.

Traipu likvidēšana

Izmantojot šo opciju, var atlasīt netīrumu veidu, lai ciklu optimāli pielāgotu traipu likvidēšanai. Var atlasīt šādu veidu netīrumus:



- Pārtika:** piemēram, pārtikas produktu un dzērienu radītiem traipiem.
- Darbs:** piemēram, smērvielu un tintes traipiem.
- Ārs:** piemēram, dubļu un zāles traipiem.

! Mazgāšanas cikla ilgums mainās atbilstoši atlasītajam netīrumu veidam.

Papildu skalošana

Atlasot šo opciju, tiek palielināta skalošanas efektivitāte un garantēta optimāla mazgāšanas līdzekļa likvidēšana. Tas ir īpaši noderīgi jutīgai ādai.

Viegla gludināšana

Atlasot šo funkciju, mazgāšanas un izgriešanas cikli tiek mainīti, lai samazinātu kroku veidošanos. Cikla beigās veļas mazgātāja cilindrs lēnām griežas; mirgo indikatora gaismīņa VIEGLĀ GLUDINĀŠANA un START/PAUSE , un fāze  paliek iedegta nemainīgi. Lai beigtu ciklu, nospiediet pogu START/PAUSE  vai pogu VIEGLĀ GLUDINĀŠANA.

Aizkaves Taimeris

Lai atlasītajam ciklam iestatītu aizkavētu startu, vairākkārt nospiediet atbilstīgo pogu, līdz sasniedziet nepieciešamo atlikšanas periodu (3h-6h-9h). Pēc pogas nospiešanas ceturto reizi opcija tiek deaktivizēta. Pēc pogas START/PAUSE  nospiešanas aizkaves laiku var mainīt, tikai to samazinot, līdz tiek palaists iestatītais cikls.

Temperatūra

Katram mazgāšanas ciklam ir iepriekš noteikta temperatūra. Lai mainītu temperatūru, piespiediet  pogu.





Centrifūga

Katram mazgāšanas ciklam ir iepriekš noteikts izgriešanas ātrums. Lai mainītu izgriešanas ātrumu, nospiediet pogu 



PUSH & GO

Lai sāktu ciklu „PUSH & GO”, nospiediet atbilstīgo pogu uz 2 sekundēm. Degošā indikatora gaismīņa norāda, ka cikls ir sācies. Šis mazgāšanas cikls ir ideāli piemērots kokvilnas un sintētiskajiem audumiem, jo veļa tiek mazgāta 30 °C temperatūrā un ar maksimālo izgriešanas ātrumu 1000 apgr./min. Maks. slodze 3 kg (cikla ilgums 45 min.).

Kā tas darbojas?

1. Ievietojiet mazgājamo veļu (kokvilnas un/vai sintētiskas) un aizveriet durvis.
2. Pievienojiet mazgāšanas līdzekli un piedevas.
3. Sāciet ciklu, uz 2 sekundēm nospiežot pogu „PUSH & GO”. Atbilstīgā indikatora gaismīņa kļūst zaļa, un durvis tiek bloķētas (iedegas simbols ). N.B.: ja mazgāšanas cikls tiek sākts, nospiežot pogu „PUSH & GO”, automātiski tiek aktivizēts nepielāgojams cikls, kas ir ieteicams kokvilnas un sintētiskajiem audumiem. Šim ciklam nevar iestatīt papildu opcijas. Lai automātiskā cikla laikā atvērtu durvis, nospiediet pogu START/PAUSE ; ja aizslēgto durvju simbols nodziest, durvis var atvērt. Vēlreiz nospiediet pogu START/PAUSE , lai ciklu restartētu no tā pārtraukšanas vietas.
4. Kad programma ir pabeigta, iedegas indikatora  gaismīņa.

BĒRNU DROŠĪBA

lai aktivizētu vadības paneļa bloķējumu, nospiediet pogu apmēram uz 2 sekundēm. Degošs simbols  rāda, ka vadības panelis ir bloķēts. Tādējādi tiek novērsta mazgāšanas ciklu nejauša mainīšana (izņemot ON/OFF  pogu), jo īpaši, ja mājās ir bērni. Lai vadības paneļa bloķējumu deaktivizētu, nospiediet pogu apmēram uz 2 sekundēm.

PADOMI UN IETEIKUMI

Šķirojiet veļu pēc:

Auduma veida (kokvilna, jautkās šķiedras, sintētika, vilna, ar rokām mazgājami apģērbi). Krāsas (krāsainos apģērbus šķirojiet no baltajiem, jaunus krāsainos apģērbus mazgājiet atsevišķi). Smalkveļa (mazus apģērbus, piemēram, neilona zeķes, un apģērbus ar āķiem, piemēram, krūšturus, ievietojiet auduma maisā).

Iztukšojiet kabatas:

Tādi priekšmeti kā monētas vai šķiltavas var sabojāt veļas mazgājamo mašīnu un tās cilindru. Pārbaudiet visas pogas.

Ievērojiet noteikumus par devām/piedevām

Tas uzlabo tīrīšanas rezultātu, ļauj izvairīties no kairinošiem mazgāšanas līdzekļa pārpalikumiem jūsu veļā un ietaupa naudu, izvairoties no liekā mazgāšanas līdzekļa izšķērdēšanas.

Izmantojiet zemāku temperatūru un ilgākus režīmus

Enerģijas patēriņa ziņā visiedarbīgākās ir tās programmas, kas darbojas zemākā temperatūrā un ilgāk.

Ievērojiet slodzes lielumus

Lai taupītu ūdeni un enerģiju, piepildiet veļas mašīnu līdz tilpumam, kas norādīts „Mazgāšanas ciklu tabulā”.

Troksnis un atlikušais mitruma saturs

Tos ietekmē centrifūgas ātrums: jo lielāks griešanās ātrums centrifūgas fāzē, jo lielāks troksnis un mazāks atlikušā mitruma saturs.

TĪRĪŠANA UN APKOPE

Pirms tīrīšanas un apkopes izslēdziet veļas mazgājamo mašīnu un atvienojiet to no elektrotīkla. Veļas mazgājamās mašīnas tīrīšanai neizmantojiet uzliesmojošus šķidrums. Periodiski veiciet veļas mazgājamās mašīnas tīrīšanu un apkopi (vismaz četrreiz gadā).

Ūdens un elektroenerģijas padeves atvienošana



Aizgrieziet ūdens krānu pēc katras mazgāšanas reizes. Tas samazina hidrauliskās sistēmas nolietojumu veļas mazgājamās mašīnas iekšpusē un palīdz novērst noplūdes.

Veļas mazgājamās mašīnas tīrīšanas un apkopes darbu laikā tai jābūt atslēgtai.

Veļas mazgājamās mašīnas tīrīšana

Ierīces ārējās daļas un gumijas daļas var tīrīt ar remdenā ziepjūdeni samitrinātu mīkstu drānu. Nelietojiet šķīdinātājus vai abrazīvas vielas. Veļas mazgājamai mašīnai ir cikls „Automātiskā tīrīšana” tās iekšējām daļām; tas ir jāpalaiz bez veļas cilindrā.

Lai šo ciklu optimizētu, veļas mazgājamās mašīnas tīrīšanai var izmantot mazgāšanas līdzekli (10% no nedaudz netīriem apģērbiem norādītā daudzuma) vai speciālās piedevas. Tīrīšanas ciklu ieteicams izmantot ik pēc 40 mazgāšanas cikliem.

Lai sāktu ciklu, vienlaicīgi uz 5 sekundēm nospiediet pogu  un . Cikls sāksies automātiski un ilgs apmēram 70 minūtes. Lai ciklu apturētu, nospiediet pogu START/PAUSE .

Mazgāšanas līdzekļa dozatora nodalījuma tīrīšana

Izmazgājiet to ar tekošu ūdeni; šī darbība ir bieži jāatkārto.

Durvju un cilindra apkope

Lai nepieļautu nepatīkamu aromātu veidošanos, vienmēr atstājiet vaļā durvis.

Sūkņa tīrīšana

Veļas mazgājamā mašīna ir aprīkota ar pašattīršanās sūkni, kuram nav vajadzīga apkope. Dažkārt mazi priekšmeti (piemēram, monētas vai pogas) var iekrist aizsargājošajā priekšnodalījumā, kas atrodas pie sūkņa pamatnes.

! Pārbaudiet, vai mazgāšanas cikls ir beidzies, un atslēdziet ierīci.

Lai piekļūtu priekšnodalījumam:

1. noņemiet vāku paneli mašīnas priekšpusē, vispirms to iespiežot centrā un pēc tam piespiežot leņķu abās pusēs, lai to izvilktu;
2. atbrīvojiet drenāžas sūkņa vāku, pagriežot to pretēji pulksteņrādītāju kustības virzienam (ir normāli, ja iztek nedaudz ūdens);
- 3) rūpīgi iztīriet iekšpusi;
- 4) uzskrūvējiet atpakaļ vāku;
5. piestipriniet vietā paneli, pirms tā uzspiešanas ierīcei pārliecinoties, ka āķu ligzda atrodas vietā.

Ūdens ievades šļūtenes pārbaude

Ūdens ievades šļūteni pārbaudiet vismaz vienreiz gadā. Nomainiet šļūteni, ja tai ir plaisas vai lūzumi; augstais ūdens spiediens var pēkšņi pārraut šļūteni.

! Nekad neizmantojiet lietotas šļūtenes.

SLODZES LĪDZSVAROŠANAS SISTĒMA

Lai nepieļautu pārmērīgu vibrāciju un vienmērīgi sadalītu slodzi, tvertne nepārtraukti griežas ātrumā, kas nedaudz pārsniedz mazgāšanas rotācijas ātrumu. Ja pēc vairākiem mēģinājumiem slodze nav pareizi līdzsvarota, tvertne griežas samazinātā rotācijas ātrumā. Ja slodze ir pārmērīgi nesabalansēta, veļas mazgājamā mašīna neveic izgriešanu, bet slodzes sadalīšanu. Lai labāk sadalītu un līdzsvarotu slodzi, ir ieteicams vienlaicīgi mazgāt gan mazus, gan lielus apģērba gabalus.

PIEDERUMI

Sazinieties ar mūsu tehniskās palīdzības dienestu, lai noskaidrotu, vai turpmāk minētie piederumi ir pieejami šim veļas mazgājamās mašīnas modelim.

Salikšanas komplekts

Ar šo piederumu jūs varat nostiprināt centrifūgu pie veļas mazgājamās mašīnas augšdaļas, lai taupītu vietu un atvieglotu centrifūgas iekraušanu un izkraušanu.





TRANSPORTĒŠANA UN APSTRĀDE

Neceliet veļas mazgājamo mašīnu, to satverot aiz augšdaļas.

Atslēdziet ierīci un aizveriet ūdens krānu. Pārbaudiet, vai durvis un mazgāšanas līdzekļa nodalījums ir cieši aizvērts. Atvienojiet ūdens ieplūdes šļūteni no ūdenskrāna, pēc tam atvienojiet drenāžas šļūteni. Izlaidiet visu ūdeni no šļūtenēm un nostipriniet šļūtenes, lai nesabojātu tās transportēšanas laikā. Uzskrūvējiet transportēšanas skrūves. Procedūru, kas aprakstīta „Veselibas un drošības, un uzstādīšanas pamācībā”, veiciet pretējā secībā.

DARBĪBAS TRAUČĒJUMU NOVĒRŠANA

Veļas mazgājamajai mašīnai dažkārt var rasties darbības traucējumi. Pirms sazināšanās ar tehniskās palīdzības dienestu pārliecinieties, ka problēmu nevar vienkārši novērst, izmantojot turpmāk sniegto informāciju.

Darbības traucējumi	Iespējamie cēloņi/Risinājums
Veļas mazgājamā mašīna neieslēdzas.	lerīce nav pieslēgta kontaktligzdai vai ir pieslēgta nepietiekami, lai izveidotos kontakts. Mājās nav strāvas padeves.
Nesākas mazgāšanas cikls.	Nav pareizi aizvērtas veļas mazgājamās mašīnas durvis. Nav nospiesta poga ON/OFF  Nav nospiesta poga START/PAUSE  Nav atvērts ūdens krāns. Iestatīts aizkavētais starts.
Veļas mazgājamā mašīnā netiek uzpildīts ūdens vai ātri mirgo mazgāšanas cikla pirmā posma indikators.	Ūdens ievades šļūtene nav pievienota krānam. Šļūtene ir saliekta. Nav atvērts ūdens krāns. Mājās nav ūdens padeves. Pārāk zems spiediens. Nav nospiesta poga START/PAUSE 
Veļas mazgājamajā mašīnā tiek nepārtraukti ievadīts un izvadīts ūdens.	Drenāžas šļūtene nav uzstādīta 65–100 cm no grīdas. Šļūtenes brīvais gals ir iegremdēts ūdenī. Sienas drenāžas sistēmai nav spiediena izlīdzinātāja caurules. Ja problēma pastāv arī pēc šīm pārbaudēm, aizgrieziet ūdens krānu, izslēdziet ierīci un sazinieties ar tehniskās palīdzības dienestu. Ja dzīvoklis atrodas kādā no ēkas augšējām stāviem, problēmas var izraisīt aizplūdes sifona sistēma, kas izraisa pastāvīgu ūdens ievadišanu veļas mazgājamajā mašīnā un izvadišanu no tās. Veikalos ir pieejami īpaši sifona pret darbības vārsti, kas ļauj novērst šādas neērtības.
Veļas mazgājamā mašīna neizvada ūdeni un neizgriež veļu.	Cikls neiekļauj ūdens izsūkņšanu: dažos ciklos tā ir jāsaņem manuāli. Saliekta drenāžas šļūtene. Darbība  ir iespējota: lai pabeigtu mazgāšanas ciklu, nospiediet pogu START/PAUSE  Drenāžas kanāls ir aizsērējis.
Veļas mazgājamā mašīna izgriešanas cikla laikā spēcīgi vibrē.	Uzstādīšanas laikā nav pareizi atbloķēti cilindri. Veļas mazgājamā mašīna nav nolīmeņota. Veļas mazgājamā mašīna ir iespiesta starp skapišiem un sienu.
Veļas mazgājama mašīnai ir noplūdes.	Ūdens ievades šļūtene nav pareizi uzskrūvēta. Mazgāšanas līdzekļa nodalījums ir nosprostots. Drenāžas šļūtene nav pareizi pievienota.
Gaisma "Opcijas" un indikators START/PAUSE mirgo, kamēr notiek viens no mazgāšanas cikliem, un nepārtraukti deg gaisma DURVIS BLOKĒTAS.	Izslēdziet veļas mazgājamo mašīnu un atvienojiet to no elektrotīkla, pagaidiet apmēram minūti un pēc tam to atkal ieslēdziet. Ja problēma saglabājas, sazinieties ar tehniskās palīdzības dienestu.
Pārāk daudz putu.	Mazgāšanas līdzeklis nav piemērots mazgāšanai ar veļas mazgājamo mašīnu (tam jābūt marķējumam "izmantošanai veļas mazgājamā mašīnā", "mazgāšanai ar rokām un mašīnā" vai tamlīdzīgam). Izmantots pārāk daudz mazgāšanas līdzekļa.
Neieslēdzas funkcija PUSH & GO.	Pēc mašīnas ieslēgšanas ir aktivizēta cita funkcija, nevis "PUSH & GO". Izslēdziet mašīnu un nospiediet pogu "PUSH & GO".



Drošības instrukciju, produkta zīmi un enerģijas datus iespējams lejupielādēt:

- Apmeklējot mūsu tīmekļa vietni <http://docs.indesit.eu>.
- Izmantojot QR kodu.
- Vai arī **sazinieties ar mūsu tehniskās apkopes dienestu** (skatiet tālruna numuru garantijas grāmatīņā). Sazinieties ar mūsu tehniskās apkopes dienestu, lūdzu, norādiet uz produkta identifikācijas plāksnītes redzamos kodus.
- Remonta un uzturēšanas informāciju lietotāji var skatīt vietnē www.indesit.com.

Informāciju par modeli var saņemt, nolasot kvadrāt kodu, kas ir norādīts energoefektivitātes marķējumā. Marķējumā ir iekļauts arī modeļa identifikators, ko var izmantot, meklējot informāciju reģistra portālā <https://eprel.ec.europa.eu>.

