

► RCB732E5MB

RO Manualul utilizatorului
Frigider - Congelator

EE Kasutusjuhend
Sügavkülm – Külmik

LT Naudojimo Instrukcija
Šaldytuvas – Šaldiklis

LV Lietošanas Pamācība
Ledusskapis - Saldētava

USER MANUAL

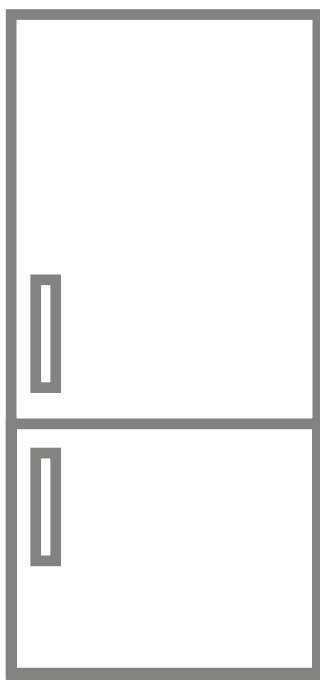

AEG



RO	FOC	Avertisment; Risc de incendiu / materiale inflamabile
EE	TULEKAHJU	Hoiatus! Tuleohtlik / tuleohtlikud materjalid
LT	UGNIS	Įspėjimas; Gaisro / degių medžiagų rizika
LV	UGUNS	Brīdinājums; Pastāv aizdegšanās risks/viegli uzliesmojoši materiāli

CUPRINS

ÎNAINTE DE UTILIZAREA APARATULUI.....	6
Avertismente generale	6
Informații privind siguranța	10
Avertismente privind siguranța	10
Instalarea și utilizarea frigiderului	11
Înainte de utilizarea frigiderului cu congelator	11
Dimensiuni.....	13
INFORMAȚII PRIVIND UTILIZAREA	14
Informații cu privire la tehnologia de răcire de ultimă generație	14
Afișaj și panou de comandă	15
Utilizarea congelatorului frigiderului	15
Modul super-congelare [super freeze]	15
Modul Super Cool [super răcire]	16
Modul Economic.....	16
Modul holiday [vacanță]	17
Modul de răcire a băuturilor	17
Modul Economizor ecran	18
Funcționarea modului de blocare a accesului copiilor	18
Setări de temperatură.....	19
Setările de temperatură ale congelatorului	19
Setările de temperatură ale frigiderului	19
Avertismente referitoare la ajustările temperaturilor.....	20
Indicatorul de temperatură	21
Accesorii.....	22
Producerea cuburilor de gheață (tava pentru gheață)	22
Cutia congelatorului	22
Compartimentul cu răcire suplimentară	22
Regulator de umiditate	23
CustomFlex.....	23
AMPLASAREA ALIMENTELOR.....	24
Compartimentul frigiderului	24
Compartimentul congelatorului.....	24
CURĂȚARE ȘI ÎNTREȚINERE	28
Dezghetarea.....	28

TRANSPORTUL ȘI REPOZIȚIONAREA.....	29
Repoziționarea ușii.....	29
ÎNAINTE DE A APELA LA SERVICE	29
Sugestii pentru economia de energie.....	33
COMPONENTELE APARATULUI ȘI COMPARTIMENTELE	34
DATE TEHNICE	35
INFORMAȚII PENTRU INSTITUTELE DE TESTARE.....	35

PENTRU REZULTATE PERFECTE

Mulțumim că ați ales acest produs AEG. L-am creat pentru a vă oferi o performanță impecabilă timp de mulți ani, cu ajutorul unor tehnologii inovatoare care contribuie la a face viața mai ușoară – trăsături pe care s-ar putea să nu le găsiți la aparatele obișnuite. Alocați câteva minute și citiți pentru a profita din plin.

Vizitați website-ul nostru pentru următoarele:



Obțineți recomandări de utilizare, broșuri, informații de depanare, întreținere și reparații:

www.aeg.com/support



Vă înregistrați produsul pentru o mai bună întreținere:

www.registeraeg.com



Cumpărați accesorii, consumabile și piese de schimb originale pentru aparatul dvs.:

www.aeg.com/shop

RELAȚII ȘI SERVICII PENTRU CLIEȚI

Folosiți întotdeauna piese de schimb originale.

Când luați legătura cu Centrul nostru de service autorizat, verificați să aveți la îndemână următoarele date: Model, PNC, număr de serie.

Informațiile se găsesc pe plăcuța tehnică.

 Avertisment/Avertizare – Informații de siguranță

 Informații generale și sugestii

 Informații de mediu

Acestea sunt supuse modificării fără notificare prealabilă.

PARTEA - 1. ÎNAINTE DE UTILIZAREA APARATULUI

Avertismente generale

Acest aparat nu este destinat utilizării ca aparat încorporat.

⚠️ AVERTISMENT: Păstrați neobstrucționate orificiile de ventilație din carcasa aparatului sau din structura încorporată.

⚠️ AVERTISMENT: Nu utilizați dispozitive mecanice sau alte mijloace pentru a accelera procesul de dezghețare, altele decât cele recomandate de către producător.

⚠️ AVERTISMENT: Nu utilizați aparate electrice în interiorul compartimentelor pentru depozitarea alimentelor ale aparatului, cu excepția cazului în care acestea sunt de tipul celor recomandate de către producător.

⚠️ AVERTISMENT: Nu deteriorați circuitul agentului frigorific.

⚠️ AVERTISMENT: Când poziționați aparatul, verificați cablul de alimentare să nu fie comprimat sau deteriorat.

⚠️ AVERTISMENT: Nu plasați prize portabile multiple sau surse de alimentare portabile la partea din spate a aparatului.

⚠️ AVERTISMENT: Pentru a evita pericolul din cauza instabilității aparatului, acesta trebuie fixat în conformitate cu instrucțiunile.

⚠️ Dacă aparatul dumneavoastră utilizează agent frigorific R600a - această informație se află pe plăcuța de identificare - trebuie să aveți grijă în timpul transportului și al instalării, pentru a preveni deteriorarea elementelor răcitorului aparatului. Deși R600a este un gaz ecologic și natural, este exploziv; în cazul unei scurgeri provocate de deteriorarea elementelor răcitorului, feriți frigiderul de flăcări deschise sau de surse de căldură și ventilați câteva minute încăpăerea în care se află aparatul.

- Nu deteriorați circuitul gazului de răcire în timpul transportului.
- Nu depozitați substanțe explozive precum doze de aerosoli cu substanțe inflamabile în acest aparat.

- Acest aparat este destinat utilizării în scop casnic și în scopuri similare, precum:
 - bucătării ale personalului din magazine, birouri sau alte medii de lucru
 - ferme și de către clienții hotelurilor, motelurilor și altor medii de tip rezidențial
 - medii de tip pensiune cu mic dejun inclus;
 - catering și alte aplicații en-gros similare
- Dacă priza nu se potrivește cu ștecherul frigiderului, acesta trebuie înlocuit de către producător, de agentul său de service sau de persoane cu o calificare similară, pentru a evita pericolele.
- Cablul de alimentare al frigiderului este echipat cu un ștecher special cu împământare. Acest ștecher trebuie utilizat cu o priză specială cu împământare, de 16 amperi sau 10 amperi, în funcție de țara unde va fi vândut produsul. Dacă nu aveți o astfel de priză în casa dumneavoastră, apălați la un electrician autorizat pentru a o instala.
- Acest aparat poate fi utilizat de către copiii cu vârste mai mari de 8 ani și de persoane cu capacități fizice, senzoriale sau mentale reduse sau lipsite de experiență și cunoștințe dacă li s-a oferit supraveghere sau dacă au primit instrucțiuni cu privire la modul de utilizare în siguranță al aparatului și dacă înțeleg pericolele implicate. Copiii nu au voie să se joace cu acest aparat. Curățarea și întreținerea care poate fi efectuată de utilizator nu trebuie efectuată de copiii nesupravegheați.
- Copiii cu vârste între 3 și 8 ani au voie să încarce și să descarce aparatele de refrigerare. Copiii nu trebuie să efectueze curățarea sau întreținerea aparatului; copiii foarte mici (între 0-3 ani) nu trebuie să utilizeze aparatul; copiii mici (între 3-8 ani) trebuie să utilizeze aparatul în condiții de siguranță doar dacă sunt supravegheați permanent; copiii mai mari (între 8-14 ani) și persoanele vulnerabile

pot utiliza aparatul în condiții de siguranță după ce au fost supravegheați sau instruiți în mod corespunzător privind utilizarea aparatului. Persoanele foarte vulnerabile trebuie să utilizeze aparatul în condiții de siguranță doar dacă sunt supravegheate permanent.

- În cazul în care cablul de alimentare este deteriorat, acesta trebuie să fie înlocuit de către producător, de agentul său de service sau de persoane cu o calificare similară pentru a evita pericolele.
- Acest produs nu este destinat a fi utilizat la altitudini de peste 2000 de metri.

Pentru a evita contaminarea alimentelor, respectați următoarele instrucțiuni:

- Deschiderea ușii pentru intervale lungi poate provoca o creștere considerabilă a temperaturii din compartimentele aparatului.
- Curățați cu regularitate suprafețele care vin în contact cu alimentele și cu sistemele de scurgere accesibile.
- Depozitați carnea și peștele crude în recipiente adecvate în frigider, astfel încât să nu vină în contact cu alte alimente sau să nu picure pe acestea.
- Compartimentele cu două stele pentru alimente congelate sunt adecvate pentru depozitarea alimentelor pre-congelate, pentru depozitarea sau prepararea înghețatei și pentru prepararea cuburilor de gheață.
- Compartimentele cu una, două sau trei stele nu sunt adecvate pentru congelarea alimentelor proaspete.
- Dacă frigiderul este lăsat gol pentru perioade mai lungi, deconectați-l, dezghețați-l, curățați-l, uscați-l și lăsați ușa deschisă pentru a preveni formarea mușgaiului în interiorul aparatului.

Service

- Pentru repararea aparatului contactați Centrul autorizat de service. Folosiți numai piese de schimb originale.
- rețineți că reparațiile pe cont propriu sau efectuate de nespecialiști pot avea consecințe asupra siguranței și pot anula garanția.
- Următoarele piese vor fi disponibile timp de 7 ani după scoaterea de pe piață a modelului: termostate, senzori de temperatură, plăci de circuite imprimate, surse de lumină, mânere pentru uși, balamale pentru uși, tăvi și coșuri.
- Rețineți că unele dintre aceste piese de schimb sunt disponibile numai pentru reparatorii profesioniști, și că nu toate piesele sunt destinate tuturor modelelor.
- garniturile pentru uși vor fi disponibile timp de 10 ani după scoaterea modelului de pe piață.

Informații privind siguranța

- Nu deteriorați circuitul gazului de răcire în timpul transportului și poziționării frigiderului.
- Dacă vechiul dumneavoastră frigider are o încălțătoare, stricați-o sau demontați-o înainte de a-l arunca, deoarece copiii s-ar putea bloca în interiorul acestuia, ceea ce ar putea cauza un accident.
- Frigiderele și congelatoarele vechi conțin material de izolare și agent frigorific cu CFC. Prin urmare, depozitați frigiderul vechi la punctele de colectare pentru a proteja mediul înconjurător și respectați reglementările locale.

Eliminarea vechiului dvs. aparat



Acest simbol afișat pe produs sau pe ambalajul acestuia indică faptul că produsul nu trebuie tratat ca deșeu menajer. În schimb, trebuie transportat la un punct de colectare aplicabil pentru reciclarea echipamentelor electrice și electronice. Asigurându-vă că acest produs este eliminat în mod corect, contribuiți la prevenirea consecințelor negative pentru mediu și pentru sănătatea umană care pot rezulta în caz contrar în urma manipulării necorespunzătoare a acestui produs uzat. Pentru informații mai detaliate despre reciclarea acestui produs, contactați primăria locală, serviciul de salubritate sau distribuitorul de la care ați achiziționat acest produs.

NOTE IMPORTANTE

- Vă rugăm să citiți cu atenție manualul de instrucțiuni înainte de a instala și utiliza aparatul. În cazul în care consumatorul folosește aparatul electrocasnic într-o manieră care nu respectă aceste caracteristici, subliniem faptul că producătorul și reprezentantul nu se fac responsabili pentru nicio reparație sau defecțiune în perioada de garanție.
- Urmați toate instrucțiunile de pe aparat și din manualul de instrucțiuni și păstrați acest manual la loc sigur, pentru a remedia problemele care ar putea interveni în viitor.
- Acest aparat este destinat uzului casnic și trebuie utilizat numai pentru depozitarea alimentelor. Nu este adecvat pentru uzul comercial, iar o astfel de utilizare va anula garanția.

Avertismente privind siguranța

- Nu utilizați triplu ștechere sau prelungitoare.
- Nu conectați aparatul la prize defecte, uzate sau vechi.
- Nu trageți, îndoiiți sau deteriorați cablul.



- Nu utilizați adaptoare de priză.
- Acest aparat este proiectat pentru a fi utilizat de către adulți; nu permiteți copiilor să se joace cu acest aparat sau să se aște de ușă.
- Pentru a preveni electrocutarea, nu conectați sau deconectați ștecherul de la priză cu mâinile ude!
- Nu amplasați sticle sau doze cu băuturi în compartimentul congelatorului. Sticlele sau dozele pot exploda.
- Nu amplasați materiale explozive sau inflamabile în frigider, pentru siguranța dumneavoastră. Amplasați băuturile cu conținut ridicat de alcool în poziție verticală în compartimentul frigiderului, cu dopurile bine închise.

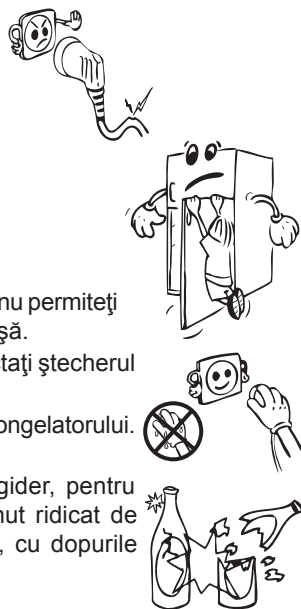

- Când scoateți gheață din compartimentul congelatorului, nu o atingeți; aceasta poate cauza degerături și/sau tăieturi.
- Nu atingeți produsele congelate cu mâinile ude! Nu mâncați înghețata și cuburile de gheață imediat după ce le-ați scos din compartimentul congelatorului!
- Nu recongelați alimentele după ce acestea s-au decongelat. Aceasta ar putea cauza probleme de sănătate, precum toxinfecții alimentare.
- Nu acoperiți carcasa sau partea de sus a frigiderului cu broderii. Acestea afectează performanța frigiderului dumneavoastră.
- Fixați accesoriile în frigider în timpul transportului pentru a preveni deteriorarea accesoriilor.



Instalarea și utilizarea frigiderului

Înainte de a începe să utilizați frigiderul, acordați atenție următoarelor puncte:

- Tensiunea de funcționare a frigiderului este de 220-240 V la 50 Hz.
- Nu ne asumăm răspunderea pentru daunele survenite din cauza utilizării fără împământare.
- Așezați frigiderul într-un loc ferit de razele soarelui.
- Aparatul trebuie să se afle la cel puțin 50 cm distanță de plite, cuptoare pe gaz și radiatoare, și la cel puțin 5 cm distanță de cuptoarele electrice.
- Frigiderul nu trebuie utilizat în aer liber și nu trebuie lăsat în ploaie.
- Când frigiderul este amplasat lângă un congelator, ar trebui să existe o distanță de cel puțin 2 cm între acestea, pentru a preveni umezirea suprafeței exterioare.
- Nu așezați obiecte pe frigider și instalați frigiderul într-un loc potrivit, astfel încât să existe cel puțin 15 cm liberi în partea de sus.
- Picioarele frontale ajustabile trebuie ajustate astfel încât aparatul să fie stabil și orizontal. Puteți ajusta picioarele rotindu-le în sens orar (sau în direcția opusă). Efectuați această operațiune înainte de a amplasa alimente în frigider.
- Înainte de a utiliza frigiderul, ștergeți toate suprafețele și compartimentele interioare cu apă caldă în care dizolvați o linguriță de bicarbonat de sodiu, după care clătiți-le cu apă curată și uscați-le. Puneți toate piesele la loc în frigider după curățare.
- Montați distanțierul din plastic (partea cu palete negre spre spate) rotindu-l la 90° conform figurii, astfel încât condensatorul să nu atingă peretele.
- Frigiderul trebuie amplasat lângă un perete, la o distanță care să nu depășească 75 cm.

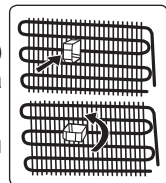

Înainte de utilizarea frigiderului cu congelator

- La prima utilizare sau după transport, lăsați frigiderul în poziție verticală timp de 3 ore înainte de a-l conecta la priză. În caz contrar, puteți deteriora compresorul.
- Când frigiderul este utilizat pentru prima dată, acesta poate prezenta un miros, care va dispărea după ce frigiderul începe să se răcească.

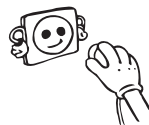

Iluminare internă



AVERTIZARE!

Risc de electrocutare.

- Cu privire la lampa/lămpile din interiorul acestui produs și la lămpile de schimb vândute separat: Aceste lămpi sunt proiectate să reziste la condiții fizice extreme în interiorul aparatelor casnice, cum ar fi temperatură, vibrații, umiditate, sau sunt proiectate pentru a semnala informații despre starea de funcționare a aparatului. Lămpile nu sunt destinate utilizării în alte aplicații și nu sunt adecvate pentru iluminatul încăperilor de locuit.

Dimensiuni

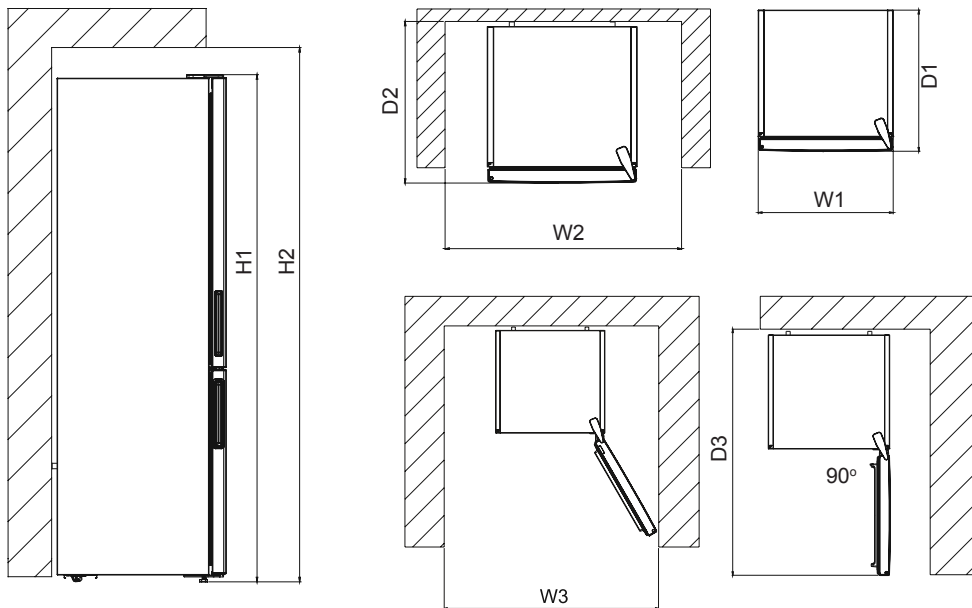

Dimensiuni generale ¹		
H1	mm	1860
W1	mm	595
D1	mm	650

¹ Înălțimea, lățimea și adâncimea aparatului fără mâner

Spațiu necesar în timpul funcționării ²		
H2	mm	2010
W2	mm	695
D2	mm	688

² Înălțimea, lățimea și adâncimea aparatului inclusiv mânerul și spațiul necesar pentru circulația liberă a aerului de răcire

Spațiul total necesar în timpul funcționării ³		
W3	mm	927
D3	mm	1179

³ Înălțimea, lățimea și adâncimea aparatului inclusiv mânerul, spațiul necesar circulației aerului de răcire și spațiul necesar deschiderii ușii la unghiul minim ce permite îndepărtarea tuturor echipamentelor interne

PARTEA - 2. INFORMAȚII PRIVIND UTILIZAREA

Informații cu privire la tehnologia de răcire de ultimă generație

Frigiderele congelatoare cu tehnologie de răcire de ultimă generație au un sistem de funcționare diferit de cel al frigiderelor congelatoare statice. În frigiderile congelatoare, aerul umed ce pătrunde în frigider și vaporii de apă emanați de alimente se transformă în gheață, în compartimentul congelatorului. Pentru a topi gheața, cu alte cuvinte, pentru a dezgheța frigiderul, acesta trebuie deconectat de la alimentarea electrică. Pentru a păstra alimentele reci, în perioada de dezghețare, utilizatorul trebuie să le depoziteze altundeva și trebuie să curețe chiciura acumulată.

Situația este complet diferită în compartimentele congelatorului echipate cu tehnologia de răcire de ultimă generație. Aer rece și uscat este suflat în compartimentul congelatorului. Alimentele sunt înghețate în mod adecvat și egal, datorită aerului rece transportat în compartiment, cu ușurință - chiar și în spațiile între rafturi. Nu se va mai produce înghețul.

Configurația compartimentului de frigider va fi aproximativ similară celei din compartimentul congelatorului. Aerul distribuit de ventilatorul poziționat în partea superioară a frigiderului este răcit când trece prin spațiul din spatele canalului de aer. În același timp, aerul este distribuit prin găurile canalului de aer, astfel încât procesul de răcire în compartimentul frigiderului să fie finalizat cu succes. Canalul de aer este prevăzut cu găuri pentru distribuția egală a aerului, în compartiment.

Deoarece nu trece aer între congelator și compartimentul frigiderului, mirosurile nu se vor amesteca.

Ca rezultat, frigiderul dumneavoastră, cu tehnologie de răcire de ultimă generație, este ușor de utilizat și vă oferă acces la un aparat cu volum enorm și aspect plăcut.

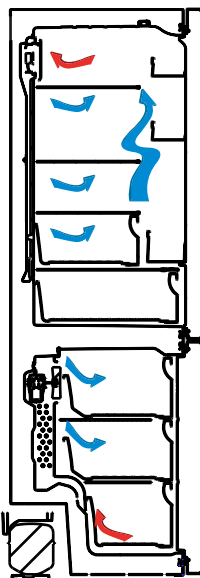

Afișaj și panou de comandă

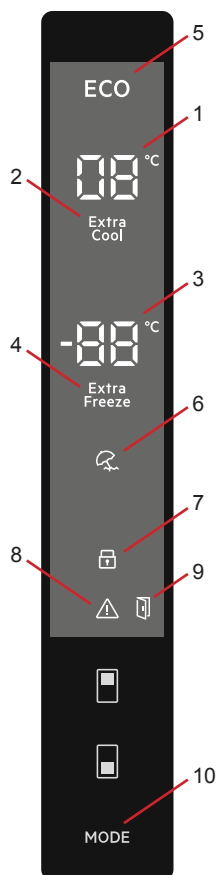

Utilizarea panoului de comandă

1. Acesta este ecranul de setare a valorilor frigiderului.
2. Acesta este indicatorul de super-răcire.
3. Acesta este ecranul de setare a valorilor congelatorului.
4. Acesta este indicatorul de super-congelare.
5. Acesta este simbolul pentru modul de funcționare economic.
6. Acesta este simbolul pentru funcția holiday.
7. Acesta este simbolul pentru blocarea accesului copiilor.
8. Acesta este simbolul de alarmă.
9. Acesta este simbolul pentru funcția alarmă ușă deschisă.
10. Permite activarea modurilor (economic, holiday...), dacă se dorește acest lucru.

Utilizarea congelatorului frigiderului

Modul super-congelare [super freeze]

Scop

- Congelarea unei cantități mari de alimente care nu încap pe raftul de congelare rapidă.
- Congelarea alimentelor preparate.
- Congelarea rapidă a alimentelor proaspete pentru a le păstra prospețimea.

Cum se folosește?

Apăsați butonul de setare pentru congelator până când pe ecran apare simbolul Super congelare [Super freeze]. Avertizorul sonor va emite un sunet bip. Modul va fi setat.

În acest mod:

- Temperatura congelatorului și modul super răcire [super cool] pot fi ajustate. În acest caz modul super congelare [super freeze] continuă să funcționeze.
- Modurile Economic și Vacanță nu pot fi selectate.



- Modul Super freeze [super congelare] poate fi anulat prin aceeași operațiune de selectare.

Notă:

- Consultați eticheta de clasificare, pentru a vizualiza capacitatea maximă a congelatorului (kg) timp de 24 ore.
- La capacitate maximă, este indicat să setați aparatul electrocasnic în modul Super Freeze, cu 3 ore înainte de a depozita alimente.
- Veți auzi o alarmă sonoră, atunci când se atinge temperatura optimă în congelator.



Modul Super Freeze se va anula automat după 24 ore sau atunci când temperatura senzorului scade sub -32 °C.

Modul Super Cool [super răcire]

Scop

- Răcirea și depozitarea unor cantități mari de alimente în compartimentul frigider.
- Răcirea rapidă a băuturilor.

Cum se folosește?

Apăsați butonul de setare pentru frigider până când pe ecran apare simbolul Super cool [super răcire]. Avertizorul sonor va emite un sunet bip. Modul va fi setat.

În acest mod:

- Temperatura congelatorului și a modului Super Freeze [supre congelare] pot fi ajustate. În acest caz Modul Super Cool [super răcire] continuă să funcționeze.
- Modurile Economic și Vacanță nu pot fi selectate.
- Modul Super Cool [super răcire] poate fi anulat prin aceeași operațiune de selectare.



Modul Economic

Scop

Economisirea energiei. În perioadele cu utilizare mai puțin frecventă (deschiderea ușilor) sau când sunteți plecați de acasă, de exemplu în vacanțe, programul Eco vă poate asigura temperatura optimă, economisind în același timp energie.

Cum se folosește?

- Apăsați „butonul mod” până la apariția simbolului ecologic.
- Dacă timp 1 secundă nu este apăsat niciun buton. Modul va fi setat. Simbolul ecologic va lumina intermitent de 3 ori. Când modul este setat, avertizorul sonor va emite un sunet bip.
- Segmentele de temperatură ale congelatorului și frigiderului vor indica "E".
- Simbolului Economic și litera E vor rămâne aprinse până la anularea modului.

În acest mod:

- setările congelatorului pot fi ajustate. La anularea modului Economic, valorile selectate vor rămâne valabile.
- Frigiderul poate fi ajustat. La anularea modului Economic, valorile selectate vor rămâne valabile.
- Modurile Super Cool [super răcire] și Super Freeze [super congelare] pot fi selectate. Modul Economic este anulat automat, iar modul selectat este activat.



- Modul holiday [vacanță] poate fi selectat după anularea modului Economic. Apoi se activează modul selectat.
- Pentru anulare, trebuie să apăsați butonul Mod.

Modul holiday [vacanță]

Cum se folosește?

- Apăsați „butonul mod” până la apariția simbolului holiday [vacanță].
- Dacă timp de 1 secundă nu este apăsat niciun buton. Modul va fi setat. Simbolul holiday [vacanță] va lumina intermitent de 3 ori. Când modul este setat, avertizorul sonor va emite un sunet bip.
- Segmentul aferent temperaturii frigiderului va indica "--".
- Simbolului holiday [vacanță] și "--" vor rămâne aprinse până la anularea modului.

În acest mod:

- Setările congelatorului pot fi ajustate. La anularea modului holiday [Vacanță], valorile selectate vor rămâne valabile.
- Frigiderul poate fi ajustat. La anularea modului holiday [Vacanță], valorile selectate vor rămâne valabile.
- Modurile Super Cool [super răcire] și Super Freeze [super congelare] pot fi selectate. Modul holiday [vacanță] este anulat automat, iar modul selectat este activat.
- Modul Economic poate fi selectat după anularea modului holiday [Vacanță]. Apoi se activează modul selectat.
- Pentru anulare, apăsați butonul Mod.



Modul de răcire a băuturilor

Când se folosește?

Acest mod este folosit pentru a răci băuturile într-o perioadă stabilită.

Cum se folosește?

- Apăsați butonul de setare a congelatorului timp de 3 secunde.
- O animație specială va fi afișată pe ecranul congelatorului de setare a valorilor, iar pe ecranul frigiderului de setare a valorilor va lumina intermitent 05.
- Apăsați butonul frigiderului pentru ajustarea intervalului de timp (05 - 10 - 15 - 20 - 25 - 30 minute).
- Atunci când selectați timpul, numerele vor lumina intermitent de 3 ori pe ecran și se va auzi un sunet bip.
- Dacă nu este apăsat niciun buton timp de 2 secunde, timpul va fi setat.
- Numărătoarea inversă începe de la intervalul de timp ajustat, minut cu minut.
- Timpul rămas va lumina intermitent pe ecran.
- Pentru a anula acest mod, apăsați butonul de setare a congelatorului timp de 3 secunde.

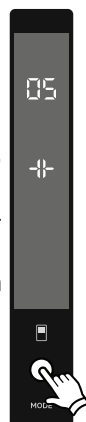

Modul Economizor ecran

Scop

Acest mod economisește energie prin aceea că oprește toate luminile panoului de comandă atunci când acesta este inactiv.

Cum se folosește

- Modul Economizor ecran va fi activat automat după 30 de secunde.
- Dacă apăsați orice tastă cât timp luminile panoului de comandă sunt stinse, setările curente ale aparatului vor reapărea pe afișaj pentru a vă permite să faceți modificările pe care le doriți.
- Dacă nu anulați modul economizor ecran sau nu apăsați nicio tastă timp de 30 secunde, panoul de comandă va rămâne stins.

Modul Economizor ecran

- Pentru a anula modul economizor ecran, mai întâi trebuie să apăsați orice tastă pentru a activa tastele și apoi apăsați și mențineți apăsat butonul Mod din nou timp de 3 secunde.
- Apăsați și mențineți apăsat butonul mod timp de 3 secunde pentru a reactiva modul economizor ecran.



Funcționarea modului de blocare a accesului copiilor

Când se folosește?

Pentru a preveni joaca și accesul copiilor la butoane și schimbarea setărilor, acest aparat are funcția de blocare a accesului copiilor.

Activarea funcției de blocare a accesului copiilor

Apăsați butoanele Freezer și Cooler simultan timp de 5 secunde.

Dezactivarea funcției de blocare a accesului copiilor

Apăsați butoanele Freezer și Cooler simultan timp de 5 secunde.



Notă: Blocarea accesului copiilor va fi de asemenea dezactivată dacă se întrerupe alimentarea cu electricitate sau dacă frigiderul este scos din priză.



Funcția Alarmă ușă deschisă

Dacă ușa frigiderului este deschisă mai mult de 2 minute, aparatul va emite sunetul „bip-bip”, iar pictograma ușă deschisă va fi luminată.



Setări de temperatură

Setările de temperatură ale congelatorului

- Valoarea inițială a temperaturii pentru Indicatorul de Setare a Congelatorului este de -18°C .
- Apăsăți o dată butonul de setare a congelatorului.
- Când apăsați butonul pentru prima dată, ultima valoare setată se va aprinde intermitent pe ecran.
- De fiecare dată când apăsați acest buton temperatura va scădea în mod corespunzător.
- Când apăsați butonul de setare al congelatorului până când apare simbolul superfreeze (super-congelare) și dacă nu apăsați niciun buton timp de 1 secundă Super Freeze (super-congelare) va lumina intermitent.
- În cazul în care apăsați din nou butonul, acesta va reporni de la -16°C .
- Valoarea temperaturii selectată înainte de activarea modului Holiday (vacanță), modului Super Freeze (super-înghețare), modului Super Cool (super-răcire) sau modului Economic va rămâne la fel, până când modul este anulat sau timpul programat pentru acesta se sfârșește. Aparatul electrocasnic continuă să funcționeze la valoarea acestei temperaturi.



Setările de temperatură ale frigiderului

- Valoarea inițială a temperaturii pentru indicatorul de setare al frigiderului este de $+4^{\circ}\text{C}$.
- Apăsăți o dată butonul frigiderului.
- Atunci când apăsați acest buton pentru prima dată, ultima valoare setată apare pe indicatorul de setare a frigiderului.
- De fiecare dată când apăsați acest buton temperatura va scădea în mod corespunzător.
- La apăsarea butonului de setare al frigiderului până când apare simbolul supercool (de super-răcire) și dacă într-o secundă nu este apăsat niciun buton, Super Cool (super-răcire) va lumina intermitent.
- În cazul în care apăsați din nou butonul, acesta va reporni de la $+8^{\circ}\text{C}$.
- Valoarea temperaturii selectată înainte de activarea modului Holiday (vacanță), modului Super Freeze (super-înghețare), modului Super Cool (super-răcire) sau modului Economic va rămâne la fel, până când modul este anulat sau timpul programat pentru acesta se sfârșește. Aparatul electrocasnic continuă să funcționeze la valoarea acestei temperaturi.



Setări recomandate pentru compartimentele congelator și frigider

Compartimentul congelator	Compartimentul frigider	Observații
-18 °C	4 °C	Pentru utilizare obișnuită și cea mai bună performanță.
-20 °C, -22 °C sau -24 °C	4 °C	Se recomandă dacă temperatura ambientală depășește 30°C.
Modul super congelare	4 °C	Trebuie utilizat când doriți să congelați alimente într-o perioadă scurtă de timp.
-18 °C, -20 °C, -22 °C sau -24 °C	2 °C	Aceste setări ale temperaturii trebuie utilizate dacă temperatura ambientală este ridicată sau dacă credeți că în compartimentul frigider nu se face suficient de frig pentru că ușa este deschisă frecvent.

Avertismente referitoare la ajustările temperaturilor

- Nu se recomandă ca frigiderul să fie în funcțiune în medii în care temperatura este mai mică de 10 °C.
- Ajustările temperaturilor trebuie realizate în funcție de frecvența deschiderii ușilor, de cantitatea de alimente păstrate în interiorul frigiderului și de temperatura ambientală de la locul amplasării frigiderului dvs.
- Frigiderul dvs. trebuie să funcționeze timp de 24 ore în funcție de temperatura ambientală, fără întreruperi, după cuplarea ștecărilor, astfel încât să se răcească integral. Nu deschideți ușile frigiderului și nu puneți alimente în interior, în această perioadă.
- Este prevăzută o funcție de întârziere de 5 minute, pentru a împiedica deteriorarea compresorului frigiderului dvs., atunci când scoateți ștecărul din priză și îl recupleți după o pană de curent. Frigiderul dvs. va începe să funcționeze normal după 5 minute.
- Frigiderul dvs. este conceput pentru a funcționa la intervalele de temperatură ambientală prevăzute în standarde, conform categoriei climatice din eticheta informativă. Pentru a păstra eficiența răcirii, nu recomandăm ca frigiderul să funcționeze în afara limitelor valorice ale temperaturilor prevăzute.
- Acest aparat electrocasnic este conceput pentru utilizarea la o temperatură ambientală în intervalul 10 °C - 43 °C.

Clasa de climă	Înțeles	Temperatura ambientală
T	Tropicală	Acest aparat de refrigerare este destinat utilizării la temperaturi ambiante între 16 °C și 43 °C.
ST	Subtropicală	Acest aparat de refrigerare este destinat utilizării la temperaturi ambiante între 16 °C și 38 °C.
N	Temperată	Acest aparat de refrigerare este destinat utilizării la temperaturi ambiante între 16 °C și 32 °C.
SN	Temperată extinsă	Acest aparat de refrigerare este destinat utilizării la temperaturi ambiante între 10 °C și 32 °C.

Instrucțiuni importante de instalare

Acest aparat este creat pentru a funcționa în condiții climatice dificile (până la 43 °C sau 110 °F) și este alimentat cu tehnologia „Freezer Shield”, care asigură că alimentele înghețate în congelator nu se vor dezgheța chiar dacă temperatura ambientală scade la -15 °C. Vă puteți instala aparatul într-o cameră neîncălzită, fără să vă faceți griji că alimentele înghețate

În congelator se vor strica. Când temperatura ambientală revine la normal, puteți folosi în continuare aparatul ca de obicei.

Indicatorul de temperatură

Pentru a vă ajuta să setați mai bine frigiderul, l-am dotat cu un indicator de temperatură poziționat în zona cea mai rece.

Pentru a vă depozita mai bine alimentele în frigider, în special în spațiul cel mai rece, asigurați-vă că pe indicatorul de temperatură apare mesajul "OK". Dacă nu apare mesajul « OK », acest lucru înseamnă că temperatura nu a fost setată corespunzător. Indicatorul poate fi greu de observat, deci trebuie să vă asigurați că este iluminat corespunzător. De fiecare dată când dispozitivul de setare a temperaturii este modificat, așteptați stabilizarea temperaturii în interiorul aparatului electrocasnic, dacă este necesar, cu o nouă setare a temperaturii. Vă rugăm să schimbați poziția dispozitivului de setare a temperaturii în mod progresiv și să așteptați timp de 12 ore, înainte de a începe o nouă verificare și o posibilă modificare.



NOTĂ: Ca urmare a deschiderii repetate a ușii (sau deschiderii prelungite a acesteia) sau după ce ați pus alimente proaspete în aparatul electrocasnic, este normal ca pe indicatorul de setare a temperaturii să nu apară mesajul "OK". În cazul în care se produce o acumulare anormală de cristale de gheață (în fundul aparatului electrocasnic) din compartimentul de refrigerare, evaporator (aparat electrocasnic supraîncărcat, temperatura ridicată a camerei, deschiderea frecventă a ușii), poziționați dispozitivul de setare a temperaturii într-o poziție inferioară, până când compresorul se oprește din nou.

Depozitați alimentele în cea mai rece zonă a frigiderului.



Alimentele dvs. vor fi depozitate mai bine dacă le așezați în cea mai bună zonă de răcire. Zona cea mai rece se află chiar deasupra compartimentului pentru legume.

Simbolul următor indică zona cea mai rece din frigiderul dvs.

Asigurați-vă că temperatura din această zonă este redusă și asigurați-vă că raftul se află la nivelul acestui simbol, conform ilustrației.

Limita superioară a celei mai reci zone este indicată de partea inferioară a abțibildului (capătul săgeții). Raftul superior al celei mai reci zone trebuie să se afle la același nivel cu capătul săgeții. Cea mai rece zonă se află sub acest nivel.

Deoarece aceste rafturi sunt demontabile, asigurați-vă că acestea se află întotdeauna la același nivel cu aceste limite zonale descrise pe abțibilduri, pentru a garanta temperaturile din această zonă.

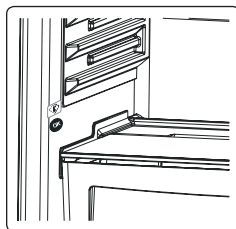

Accesorii

Producerea cuburilor de gheață (tava pentru gheață)

- Umpleți tava cu apă și așezați-o în compartimentul de congelare.
- După ce apa s-a transformat în întregime în gheață, puteți răsuca tava, așa cum se arată mai jos, pentru a scoate cuburile de gheață.

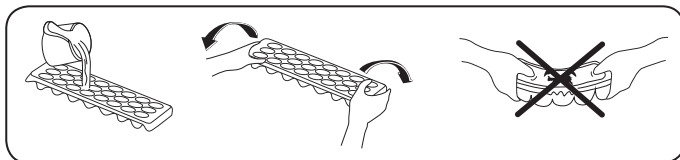

Cutia congelatorului

Cutia congelatorului este destinată alimentelor ce trebuie accesate mai ușor.

Îndepărtarea cutiei congelatorului;

- Trageți cutia în afară, cât mai mult posibil.
- Trageți partea frontală a cutiei în sus și apoi în afară.



Executați pașii în ordine inversă, pentru remontarea compartimentului glisant.



Notă: În timpul mutării în interior și exterior, țineți întotdeauna cutia folosind mânerul.

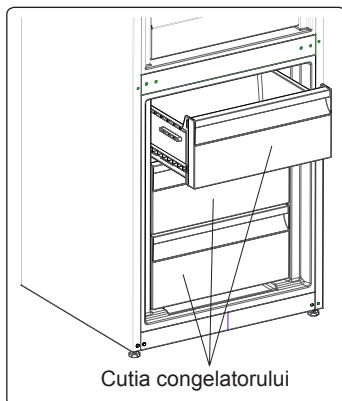

Compartimentul cu răcire suplimentară (La anumite modele)

Ideal pentru păstrarea gustului și texturii cărnii proaspete și a brânzeturilor. Sertarul asigură un mediu cu temperatură mai scăzută decât în restul frigiderului prin circulația activă a aerului rece.

Scoaterea raftului răcitorului;

- Trageți raftul răcitorului către dumneavoastră, glisându-l pe șine.
- Ridicați raftul de pe șină, pentru a-l scoate.

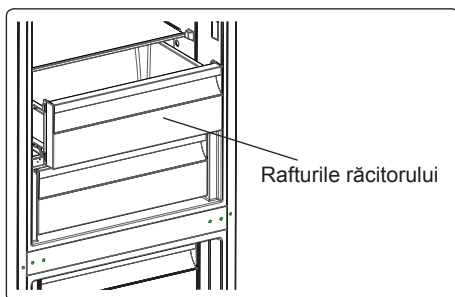

Regulator de umiditate (La anumite modele)

Dispozitivul de control al umidității, în poziție închisă, permite depozitarea fructelor și legumelor, pentru o perioadă mai lungă.

Dacă sertarul de legume și fructe este plin, indicatorul de prospețime amplasat în fața acestuia trebuie deschis. În acest fel, aerul din cutie și gradul de umiditate vor fi controlate, iar rezistența va crește.

În cazul în care observați condens pe geamul sertarului, dispozitivul de control al umidității trebuie deschis.

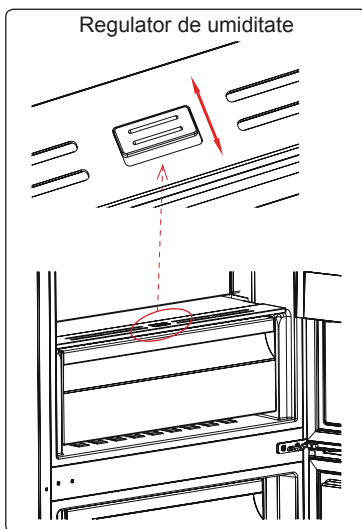

CustomFlex

Sistemul CustomFlex® vă oferă libertatea de a personaliza spațiul din frigider. Pe interiorul ușii se găsesc o casetă de depozitare și casete mobile, astfel încât vă puteți adapta spațiul la propriile necesități. Casetele sunt demontabile, astfel că le puteți îndepărta din frigider pentru acces mai ușor.

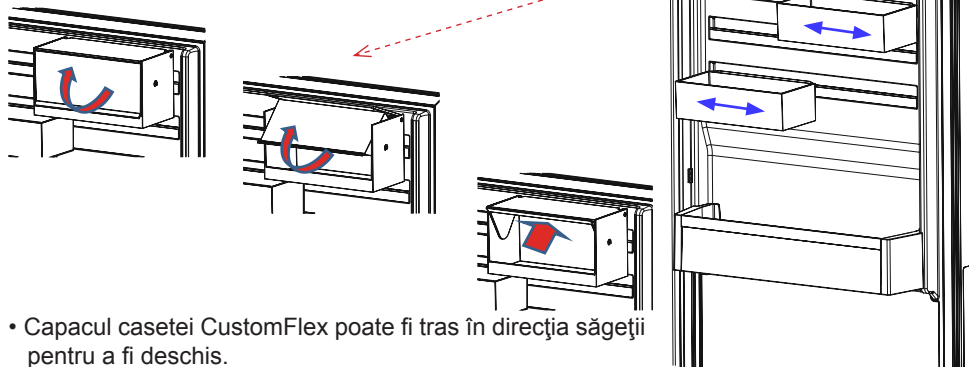

- Capacul casetei CustomFlex poate fi tras în direcția săgeții pentru a fi deschis.
- Pentru închidere capacul poate fi tras în direcția opusă.

Descrierile vizuale și cu text din secțiunea pentru accesorii poate varia în funcție de modelul pe care îl dețineți.

PARTEA - 3. AMPLASAREA ALIMENTELOR

Compartimentul frigiderului

- Pentru a reduce umiditatea și creșterea în consecință a nivelului de gheață nu puneți în frigider lichide în recipiente nesigilate. Gheața se depune mai mult în zonele cele mai reci zone ale vaporizatorului și în timp va necesita o dezghețare mai frecventă.
- Nu puneți niciodată alimente calde în frigider. Alimentele calde trebuie lăsate să se răcească la temperatura camerei și trebuie aranjate pentru a permite circulația adecvată a aerului în compartimentul frigiderului.
- Alimentele nu trebuie să atingă peretele din spate întrucât se formează gheață, iar ambalajele se pot lipi de perete. Nu deschideți ușa frigiderului prea des.
- Puneți carnea și peștele curățat (împachetat în ambalaje sau folii din plastic) pe care îl veți folosi în 1-2 zile, în partea de jos a compartimentului frigiderului (deasupra cutiei pentru legume și fructe) întrucât aceasta este cea mai rece secțiune și va asigura cele mai bune condiții de depozitare.
- Puteți pune fructele și legumele în cutia pentru legume și fructe fără a le împacheta.



NOTĂ: Cea mai eficientă utilizare a energiei se obține în configurația cu sertarele la partea inferioară a aparatului și cu rafturile egal distribuite; poziția casetelor de pe ușă nu afectează consumul de energie.

Mai jos sunt oferite câteva sugestii cu privire la introducerea și depozitarea alimentelor în compartimentul frigiderului.

Aliment	Durată de depozitare maximă	Amplasare în compartimentul frigiderului
Legume și fructe	1 săptămână	Cutia pentru legume
Carne și pește	2 - 3 zile	Înfășurate în folie, în pungi de plastic sau în cutii pentru carne (pe raftul de sticlă)
Brânză proaspătă	3 - 4 zile	Pe raftul special de pe ușă
Unt și margarină	1 săptămână	Pe raftul special de pe ușă
Produse îmbuteliate lapte și iaurt	Până la data de expirare specificată de producător	Pe raftul special de pe ușă
Ouă	1 lună	Pe suportul pentru ouă
Alimente gătite	2 zile	Pe orice raft

Notă importantă: Cartofii, ceapa și usturoiul nu ar trebui să fie păstrate în frigider.

Compartimentul congelatorului

- Utilizați compartimentul de congelare al frigiderului pentru a depozita alimentele congelate pentru mai mult timp și pentru a produce gheață.
- Pentru a obține o capacitate maximă a compartimentului congelatorului, folosiți rafturile de sticlă pentru secțiunile superioare și de mijloc. Pentru secțiunea inferioară, folosiți cutia de jos.
- Nu puneți alimentele ce urmează a fi congelate lângă alimentele deja congelate.

- Alimentele ce urmează a fi congelate (carne, carne tocată, pește, etc.) trebuie împărțite în porții în așa fel încât să fie consumate o dată.
- Nu recongelați alimentele congelate odată ce au fost dezghețate. Acest lucru poate prezenta un pericol pentru sănătatea dumneavoastră, cum ar fi intoxicația alimentară.
- Nu puneți mâncărurile calde în congelator înainte de răcirea acestora. Acest lucru duce la alterarea celorlalte alimente congelate.
- Atunci când cumpărați alimente congelate, asigurați-vă că au fost congelate în condiții corespunzătoare și că ambalajul nu este rupt.
- Când depozitați alimentele congelate, trebuie urmate condițiile de depozitare de pe ambalaj. Dacă nu există nicio indicație, alimentele trebuie consumate în cel mai scurt timp posibil.
- Dacă ambalajul produsului congelat prezintă semne de umiditate și are un miros neplăcut, este posibil ca alimentul să fi fost păstrat în condiții necorespunzătoare și să se fi stricat. Nu cumpărați astfel de alimente!
- Perioadele de păstrare a alimentelor congelate variază în funcție de temperatura ambientală, de frecvența deschiderii și închiderii ușilor, de setările termostatului, de tipul alimentelor și de perioada de timp scursă de la cumpărarea produsului și până la punerea acestuia în congelator. Urmați întotdeauna instrucțiunile de pe ambalaj și nu depășiți niciodată durata de păstrare indicată.
- În timpul căderilor de tensiune de lungă durată, nu deschideți ușa compartimentului de congelare. Pe durata căderilor de tensiune de lungă durată, nu recongelați alimentele și consumați-le cât mai repede posibil.
- În cazul în care doriți să deschideți ușa congelatorului imediat după ce a fost închisă, aceasta nu se va deschide ușor. Acest lucru este normal! După atingerea stării de echilibru, ușa se va deschide cu ușurință.

Notă importantă:

- Alimentele congelate trebuie gătite după decongelare, întocmai ca alimentele proaspete. În cazul în care nu sunt gătite după decongelare, acestea nu mai trebuie NICIODATĂ recongelate.
- Gustul unor condimente din preparatele gătite (anason, busuioc, năsturel, oțet, condimente asortate, ghimbir, usturoi, ceapă, muștar, cimbru, măghiran, piper negru, etc.) se modifică și au o aromă mai pregnantă când sunt depozitate pentru perioade lungi. Prin urmare, condimentele trebuie adăugate în cantități mici sau după dezghețarea alimentelor.
- Perioada de congelare a alimentelor depinde de tipul de grăsimi folosit. Grăsimile adecvate sunt margarina, untură de vițel, ulei de măsline și unt, iar grăsimile necorespunzătoare sunt uleiul de arahide și untura de porc.
- Alimentele lichide trebui congelate în pahare de plastic, iar celelalte alimente în folii sau pungii din plastic.

Câteva sugestii cu privire la introducerea și depozitarea alimentelor în compartimentul congelatorului sunt oferite la paginile 26 și 27.

Carne și pește	Pregătire	Durată de depozitare maximă (lună)
Cotlet	În folie	6 - 8
Carne de miel	În folie	6 - 8
Friptură de vițel	În folie	6 - 8
Cubulețe de vițel	Bucățele mici	6 - 8
Cubulețe de miel	Bucăți	4 - 8
Carne tocata	În pachete, fără condimente	1 - 3
Măruntaie (bucăți)	Bucăți	1 - 3
Salam	Trebuie ambalat chiar dacă are membrană	
Pui și curcan	În folie	4 - 6
Gâscă și rață	În folie	4 - 6
Căprioară, iepure, mistreț	În porții de 2,5 kg și file	6 - 8
Pești de apă dulce (somon, crap, somn)	După curățarea măruntaielor și a solzilor peștelui, spălați-l și uscați-l; dacă este cazul, tăiați-i coada și capul.	2
Peste slab; biban, calcan, plătică		4
Peste gras (ton, macrou, lufăr, anșoa)		2 - 4
Scoici	Curățate și în pungi	4 - 6
Caviar	În ambalajul său, recipient din aluminiu sau din plastic	2 - 3
Melci	În apă sărată, recipient din aluminiu sau din plastic	3
Notă: <i>Carnea congelată trebuie gătită ca și carnea proaspătă după dezghețare. În cazul în care carnea nu este gătită după decongelare, nu trebuie recongelată.</i>		

Legume și fructe	Pregătire	Durată maximă de depozitare (luni)
Fasole verde și fasole boabe	Se spală, se taie bucățele și se fierbe în apă	10 - 13
Păstăi	Se desfac, se spală și se fierb în apă	12
Varză	Se curăță și se fierbe în apă	6 - 8
Morcov	Se curăță, se taie felii și se fierbe în apă	12
Ardei	Se taie codița, se taie în două, se scoate miezul și se fierbe în apă	8 - 10
Spanac	Se spală și se fierbe în apă	6 - 9

Legume și fructe	Pregătire	Durată maximă de depozitare (luni)
Conopidă	Se scot frunzele, se taie miezul bucăți și se lasă un timp în apă cu puțin suc de lămâie	10 - 12
Vinete	Se spală și se taie în bucăți de 2cm	10 - 12
Porumb	Spălați-l și ambalați-l cu cocean sau boabe	12
Mere și pere	Se decojesc și se feliază	8 - 10
Caise și piersici	Se taie în două și se scoate sămburele	4 - 6
Căpșuni și mure	Se spală și se scot codițele	8 - 12
Fructe gătit	Se adaugă 10% zahăr în recipient	12
Prune, cireșe, vișine	Se spală și se scot codițele	8 - 12

Produse lactate	Pregătire	Durată maximă de depozitare (luni)	Condiții de depozitare
Lapte ambalat (omogenizat)	În ambalajul propriu	2 - 3	Lapte integral - în ambalajul propriu
Brânză-cu excepția brânzeturilor albe	Felii	6 - 8	Pentru perioade scurte de depozitare, se poate folosi ambalajul original. Pentru perioade mai lungi, se înfășoară în folie.
Unt, margarină	În ambalajul propriu	6	

	Durată maximă de depozitare (luni)	Durată de decongelare la temperatura camerei (ore)	Durată de decongelare în cuptor (min.)
Pâine	4 - 6	2 - 3	4-5 (220-225°C)
Biscuiți	3 - 6	1 - 1,5	5-8 (190-200°C)
Produse de patiserie	1 - 3	2 - 3	5-10 (200-225°C)
Plăcintă	1 - 1,5	3 - 4	5-8 (190-200°C)
Foietaje	2 - 3	1 - 1,5	5-8 (190-200°C)
Pizza	2 - 3	2 - 4	15-20 (200°C)

PARTEA - 4. CURĂȚARE ȘI ÎNTREȚINERE

 Asigurați-vă că ați deconectat ștecherul de la priză înainte de a începe curățarea.



 Nu curățați frigiderul turnând apă pe acesta.

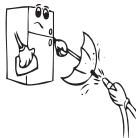

 Nu folosiți pentru curățare materiale inflamabile sau agresive cum sunt diluantul, benzina sau acidul.

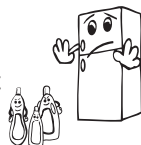

- Ștergeți componentele interioare și exterioare ale aparatului cu o cârpă sau burete moale înmuiat în apă caldă cu săpun.



- Demontați componentele una câte una și curățați-le cu apă cu săpun. Nu le spălați în mașina de spălat vase.



- Curățați condensatorul (aflat în spatele aparatului) cu o mătură cel puțin o dată pe an pentru a economisi energia și pentru a îmbunătăți eficiența.

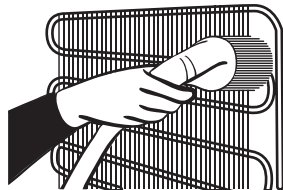

  Asigurați-vă că aparatul este scos din priză.

Dezghetarea

- Aparatul începe automat dezghetarea. Apa formată ca rezultat al decongelării se duce în vasul de colectat apă, aflat în spate, în containerul vaporizator și se evaporă.
- **Asigurați-vă că ați deconectat aparatul de la priză înainte de a începe să-l curățați containerul de vaporizare.**
- Îndepărtați containerul de vaporizare folosind o surubelniță. Curățați la intervalele de timp indicate. Formarea de mirosuri urate va fi prevenită.

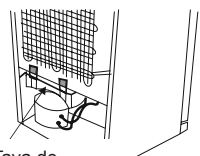

Tava de evaporare

Înlocuirea iluminării tip LED

 Dacă frigiderul dumneavoastră este prevăzut cu iluminare tip LED, contactați centrul de asistență deoarece acesta trebuie înlocuit doar de personal autorizat.

Notă: Numărul și poziționarea benzilor LED se pot modifica în funcție de model.

PARTEA - 5. TRANSPORTUL ȘI REPOZIȚIONAREA

Transportarea și Schimbarea Poziției de Instalare

- Pachetele originale și polistirenul spumă (PS) pot fi păstrate, dacă este nevoie.
- În timpul transportării, aparatul ar trebui să fie legat cu o bandă lată sau cu o frânghie puternică. Regulile inscripționate pe cutia gofrată trebuie respectate în timpul transportului.
- Înainte de a transporta sau de a schimba poziția veche de instalare, toate obiectele mobile (de ex., rastele, cutia pentru legume și fructe...) ar trebui scoase sau fixate cu benzi, pentru a preveni deteriorarea acestora.

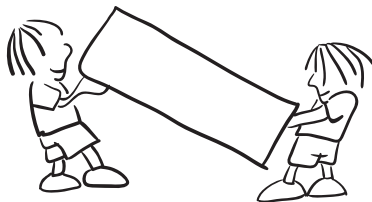

! *Transportați frigiderul în poziție verticală.*

Repoziționarea ușii

- Nu este posibil să schimbați direcția de deschidere a ușii frigiderului dumneavoastră dacă mânerul ușii frigiderului este instalat pe partea frontală a ușii.
- Este posibil să schimbați direcția de deschidere a ușilor la modelele fără mâner.
- Dacă direcția de deschidere a ușii frigiderului poate fi schimbată, contactați cel mai apropiat centru de service autorizat pentru a schimba direcția de deschidere a ușii.

PARTEA - 6. ÎNAINTE DE A APELA LA SERVICE

Verificați avertismentele:

Frigiderul dvs. vă avertizează dacă nivelurile de temperatură ale frigiderului și congelatorului sunt necorespunzătoare sau dacă apare o problemă la aparatul electrocasnic. Codurile de avertizare sunt afișate pe indicatoarele congelatorului și ale frigiderului.

TIP EROARE	SEMNIFICAȚIE	DE CE	CE TREBUIE FĂCUT
E01	Avertisment senzor		Apelați service-ul pentru asistență cât mai repede posibil.
E02			
E03			
E06			
E07			
E08	Avertisment Tensiune Joasă	Alimentarea cu energie a dispozitivului a scăzut sub 170 V.	- Aceasta nu este o defecțiune a aparatului, această eroare ajută la prevenirea avariilor la compresor. - Tensiunea trebuie să ajungă din nou la nivelurile necesare Dacă acest avertisment continuă, trebuie să contactați un tehnician autorizat.

TIP EROARE	SEMNIIFICAȚIE	DE CE	CE TREBUIE FĂCUT
E09	Compartimentul congelator nu este suficient de rece	Acest lucru poate avea loc datorită unei pene de curent prelungite.	<ol style="list-style-type: none"> 1. Reduceți temperatura congelatorului sau setați funcția Super Congelare. Acest lucru ar trebui să elimine codul de eroare, îndată ce temperatura necesară a fost atinsă. Țineți ușile închise pentru a scade timpul până la atingerea temperaturii corecte. 2. Îndepărtați orice produse ce au fost decongelate/dezghetațe pe parcursul acestei erori. Acestea pot fi utilizate într-o perioadă scurtă de timp. 3. Nu adăugați produse proaspete în compartimentul congelator până nu se atinge temperatura corectă și până nu dispăre eroarea. <p>Dacă acest avertisment continuă, trebuie să contactați un tehnician autorizat.</p>
E10	Compartimentul congelator nu este suficient de rece	<p>Poate fi astfel datorită:</p> <ul style="list-style-type: none"> - Unei pene de curent prelungite. - Ați lăsat mâncare fierbinte în frigider. 	<ol style="list-style-type: none"> 1. Reduceți temperatura congelatorului sau activați funcția Super Răcire. Acest lucru ar trebui să elimine codul de eroare, îndată ce temperatura necesară a fost atinsă. Țineți ușile închise pentru a scade timpul până la atingerea temperaturii corecte. 2. Vă rugăm să goliți zona din fața intrării canalului de aer și evitați să plasați mâncarea aproape de senzor. <p>Dacă acest avertisment continuă, trebuie să contactați un tehnician autorizat.</p>
E11	Compartimentul frigider este prea rece	Diverse	<ol style="list-style-type: none"> 1. Verificați dacă este activat modul Super Răcire 2. Reduceți temperatura compartimentului frigider 3. Verificați canalele de aerisire, să fie curate și desfundate <p>Dacă acest avertisment continuă, trebuie să contactați un tehnician autorizat.</p>

Daca frigiderul dvs. nu functioneaza bine este posibil sa fie vorba o problema minora. De aceea, pentru a economisi timp si bani, este bine sa verificati urmatoarele inainte de a chema electricianul

Dacă frigiderul dvs. nu funcționează:

- Există o pană de curent?
- Ștecărul este conectat corect la priză?
- Siguranța prizei la care este conectat ștecărul sau siguranța principală a sărit?
- Există o defecțiune la priză? Pentru a verifica acest lucru, conectați frigiderul într-o priză funcțională verificată.

Dacă frigiderul dvs. nu răcește suficient:

- Ajustarea temperaturii este corectă?
- Ușa frigiderului dvs. este deschisă frecvent și lăsată deschisă pe perioadă îndelungată?
- Ușa frigiderului este închisă corespunzător?
- Ați pus un preparat sau un aliment în frigider care intră în contact cu peretele din spate al frigiderului, astfel încât să împiedicați circulația aerului?
- Frigiderul dvs. este excesiv de plin?
- Există o distanță adecvată între frigiderul dvs. și pereții din spate și cei laterali?
- Temperatura ambientală se încadrează în valorile specificate în manualul de utilizare?

În cazul în care alimentele din compartimentul de refrigerare sunt răcite excesiv

- Ajustarea temperaturii este corectă?
- Există multe alimente puse recent în compartimentul congelatorului? Dacă este cazul, frigiderul dvs. poate răci excesiv alimentele din compartimentul de refrigerare și va funcționa pe o perioadă mai lungă pentru a răci aceste alimente.

Dacă frigiderul dvs. funcționează cu zgomot puternic:

Pentru a menține nivelul de răcire stabilit, compresorul poate fi activat periodic. Zgomotele produse de frigiderul dvs. în acest moment sunt normale și sunt cauzate de funcționarea acestuia. Atunci când nivelul de răcire necesar este atins, zgomotele se vor reduce automat. Dacă zgomotele persistă:

- Aparatul dvs. electrocasnic este stabil? Picioarele sunt ajustate?
- Există un obiect în spatele frigiderului dvs.?
- Rafturile sau vasele de pe rafturi vibrează? Repoziționați rafturile și/sau vasele dacă este cazul.
- Obiectele de pe frigiderul dvs. vibrează?

Zgomote normale:

Zgomot de gheață spartă:

- În timpul dezghețării automate.
- Când aparatul electrocasnic este răcit sau încălzit (datorită extinderii materialului aparatului electrocasnic).

Zgomot scurt de fisurare: se aude când termostatul cuplează/decuplează compresorul.

Zgomotul compresorului (zgomot normal al motorului): Acest zgomot indică funcționarea corectă a compresorului. Compresorul poate emite zgomote pe o perioadă scurtă atunci când este activat.

Zgomot de bule și împroșcare: Acest zgomot este provocat de curgerea agentului de refrigerare prin tubulatura sistemului.

Zgomot de apă curgând: Zgomot normal de apă curgând în containerul de evaporare în timpul dezghețării. Zgomotul se poate auzi în timpul dezghețării.

Zgomot de aer suflat (zgomot normal al ventilatorului): Acest zgomot poate fi auzit în frigiderul No-frost în timpul funcționării normale a sistemului ca urmare a circulației aerului.

În cazul în care în interiorul frigiderului se acumulează umiditate.

- Alimentele au fost ambalate corespunzător? Containerele au fost bine uscate înainte de a fi puse în frigider?
- Ușile frigiderului se deschid frecvent? Când se deschide ușa, umiditatea din aerul din cameră pătrunde în frigider. În special dacă nivelul umidității din cameră este prea mare, umidificarea va spori cu cât se deschide ușa mai frecvent.
- Este normal ca în timpul procesului de dezghețare automată să se formeze picături de apă pe peretele din spate. (la modelele statice)

Dacă ușile nu sunt deschise și închise corespunzător:

- Pachetele de alimente împiedică închiderea ușii?
- Compartimentele ușii, rafturile și sertarele sunt poziționate corespunzător?
- Garniturile ușilor sunt rupte sau deteriorate?
- Frigiderul dvs. este amplasat pe o suprafață plană?

În cazul în care muchiile dulapului cu care intră în contact îmbinările ușilor sunt calde:

În special pe timpul verii (vreme caniculară), suprafețele de îmbinare se pot încălzi în timpul funcționării compresorului și acest lucru este normal.

NOTE IMPORTANTE:

- Siguranța termică de protecție a compresorului va sări după o pană bruscă de curent sau după scoaterea aparatului electrocasnic din priză, deoarece gazul din sistemul de răcire nu este stabilizat. Acest lucru este normal, iar frigiderul va reporni după 4 sau 5 minute.
- Unitatea de răcire a frigiderului este ascunsă pe peretele din spate. Din acest motiv, pe suprafața din spate a frigiderului pot apărea picături de apă sau gheață din cauza funcționării compresorului la intervalele specificate. Acest lucru este normal. Nu trebuie să efectuați nicio operație de dezghețare, decât dacă gheața este excesivă.
- Dacă nu veți folosi frigiderul pe o perioadă îndelungată (de exemplu pe timpul vacanțelor de vară), scoateți-l din priză. Curățați frigiderul conform Capitolului 4 și lăsați ușa deschisă, pentru a împiedica formarea umidității și a mirosurilor.
- Aparatul electrocasnic pe care l-ați achiziționat este conceput pentru utilizarea casnică și poate fi folosit numai în locuință și pentru destinația indicată. Acesta nu este adecvat utilizării comerciale sau în comun. În cazul în care consumatorul folosește aparatul electrocasnic într-o manieră care nu respectă aceste caracteristici, subliniem faptul că producătorul și reprezentantul nu se fac responsabili pentru nicio reparație sau defecțiune în perioada de garanție.
- În cazul în care problema persistă și după ce ați urmat instrucțiunile de mai sus, vă rugăm să contactați un prestator de servicii autorizat.

Sugestii pentru economia de energie

1. Instalați aparatul într-o cameră bine ventilată, dar nu în lumina directă a soarelui și nici în apropierea unei surse de căldură (radiator, aragaz etc.). În caz contrar, utilizați o tablă izolatoare.
2. Permiteți alimentelor și băuturilor să se răcească în exteriorul aparatului.
3. Când decongețați alimentele congelate, așezați-le în compartimentul frigiderului. Temperatura joasă a alimentelor congelate va contribui la răcirea compartimentului frigiderului pe măsură ce acestea se decongelează. Astfel, economisiți energie. Dacă alimentele congelate sunt amplasate în afara aparatului, se risipește energie.
4. Băuturile trebuie păstrate în recipiente închise. În caz contrar, umiditatea din aparat va crește. Din acest motiv, timpul de funcționare crește. De asemenea, păstrarea băuturilor în recipiente închise contribuie la menținerea aromei și gustului.
5. Când introduceți alimente și băuturi, deschideți ușa aparatului cât de puțin posibil.
6. Păstrați închise capacele compartimentelor cu temperaturi diferite din aparat (cutie pentru fructe și legume, răcitor etc.)
7. Garnitura ușii trebuie să fie curată și flexibilă. În caz de uzură, înlocuiți garnitura dacă aceasta este detașabilă. Dacă nu este detașabilă, trebuie să înlocuiți ușa.
8. Funcția de setare a modului Eco/implicit păstrează alimentele proaspete și congelate și economisește energie.
9. Compartimentul pentru alimente proaspete (frigider): Cea mai eficientă utilizare a energiei se obține în configurația cu sertarele la partea inferioară a aparatului și cu rafturile egal distribuite; poziția casetelor de pe uși nu afectează consumul de energie.
10. Compartimentul pentru alimente congelate (congelator): Configurația internă a aparatului este cea care asigură cea mai eficientă utilizare a energiei.
11. Nu îndepărtați acumulatorii de frig din coșul congelatorului (dacă există).

PARTEA - 7. COMPONENTELE APARATULUI ȘI COMPARTIMENTELE

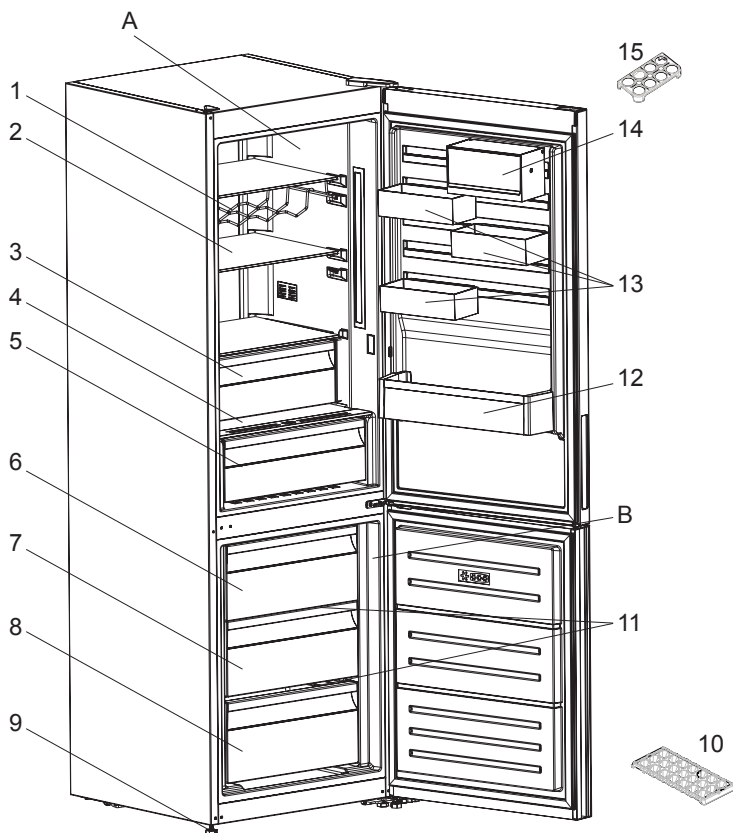

 Această figură are rol informativ, ilustrând piesele și accesoriile aparatului. Piesele pot varia în funcție de modelul aparatului.

A) Compartimentul de frigider

B) Compartimentul de congelator

1) Raft pentru vin *

2) Raftul de racire din sticlă

3) Compartimentul cu răcire suplimentară *

4) Capac cutii legume și fructe

5) Cutii legume și fructe

6) Cutia superioară a congelatorului

7) Cutia mediu a congelatorului

8) Cutia inferioară a congelatorului

9) Picioare de reglare

10) Cutie pentru gheață

11) Raftul din sticlă de congelator *

12) Raftul pentru sticle

13) CustomFlex

14) CustomFlex cu capac

15) Suport pentru ouă

* La anumite modele

PARTEA - 8. DATE TEHNICE

Informațiile tehnice sunt înscrise pe plăcuța tehnică așezată în interiorul aparatului și pe eticheta referitoare la energie.

Codul QR de pe eticheta referitoare la energie, furnizată împreună cu aparatul, oferă un link către informațiile legate de performanțele aparatului din baza de date EU EPREL.

Păstrați eticheta referitoare la energie împreună cu manualul de utilizare și toate documentele furnizate împreună cu acest aparat.

De asemenea, puteți găsi aceleași informații în EPREL folosind linkul <https://eprel.ec.europa.eu> și denumirea modelului și numărul de produs înscrise pe plăcuța tehnică a aparatului.

Consultați linkul www.theenergylabel.eu pentru informații detaliate despre eticheta referitoare la energie.

PARTEA - 9. INFORMAȚII PENTRU INSTITUTELE DE TESTARE

Instalarea și pregătirea aparatului pentru verificarea EcoDesign trebuie să fie conformă cu EN 62552. Cerințele de ventilație, dimensiunile locașului și distanța minimă din spate trebuie să fie conform prezentului manual de utilizare în Partea 1. Contactați producătorul pentru orice informații suplimentare, inclusiv planurile de încărcare.

REGISTER

ENNE SEADME KASUTAMIST	39
Üldised hoiatused	39
Vanad ja mittetöötavad külmikud	43
Ohutuse hoiatused	43
Külmiku paigaldamine ja kasutamine	44
Enne Kui Alustate Oma Külmiku Kasutamist.....	44
Mõõtmed	46
ERINEVAD FUNKTSIOONID JA VÕIMALUSED	47
Teave uue põlvkonna jahutustehnoloogia kohta	47
Kuva ja juhtpaneel	48
Külmiku kasutamine	48
Superkülmutuse režiim.....	48
Superjahutuse režiim	49
Säästurežiim	49
Puhkuserežiim.....	50
Jookide jahutamise režiim.....	50
Ekraanisäästmise režiim	51
Lapseluku funktsioon	51
Temperatuuri seadistamine	52
Sügavkülmiku temperatuuriseaded.....	52
Jahuti temperatuuriseaded.....	52
Hoiatused temperatuuri seadmise kohta	53
Temperatuurinäidik	54
Lisaseadmed	55
Jääkuubikuvorm	55
Sügavkülmikukast	55
Eriti jahe kamber	55
Niiskuskontroller.....	56
CustomFlex.....	56
TOIDU PAIGUTAMINE KÜLMIKUS	57
Külmik.....	57
Sügavkülmik	57
PUHASTAMINE JA HOOLDUS	61
Sulamine	61

TARNE JA ÜMBERPAIGUTAMINE	62
Ukse ümberpaigutamine	62
ENNE TEENINDUSSE HELISTAMIST	62
Energia säästmise nõuanded	66
SEADME JA KAMBRITE OSAD	67
TEHNILISED ANDMED.....	68
TEAVE KATSEASUTUSTELE	68

TÄIUSLIKE TULEMUSTE SAAMISEKS

Täname, et valisite selle AEG toote. Töötasime selle toote välja selleks, et saaksite seda palju aastaid kasutada ja nautida innovaatilisi tehnoloogiaid, mis teie elu lihtsamaks muudavad - meie seadmel on omadusi, mida tavalistel seadmetel ei pruugi olla. Võtke endale mõni minut aega ja lugege see juhend tähelepanelikult läbi, et oskaksite seda seadet parimal võimalikul viisil kasutada.

Külastage meie veebilehte:



Kasutusnõuandeid, brošüüre, veaotsingu ning teavet teeninduse ja remondi kohta leiate aadressilt:

www.aeg.com/support



Parema teeninduse saamiseks registreerige oma toode:

www.registeraeg.com



Tarvikuid, kulu- ja varuosi saate oma seadmele osta aadressil:

www.aeg.com/shop

KLIENDITEENINDUS

Kasutage alati originaalvaruosi.

Enne meie volitatud teeninduskeskusesse pöördumist veenduge, et teil on käepärast järgmised andmed: mudel, PNC, seerianumber.

Selle teabe leiate andmeplaadilt.

 Hoiatus / Tähelepanu - ohutusalane teave

 Üldteave ja nõuanded

 Keskkonnateave

Siintoodud teavet võidakse ilma etteteatamiseta muuta.

PEATÜKK - 1. ENNE SEADME KASUTAMIST

Üldised hoiatused

See seade ei ole mõeldud kasutamiseks integreeritava seadmena.

! **HOIATUS:** Hoidke seadme korpuses asuvad ja sisseehitatud ventilatsioonivad vabad kõikidest takistustest.

! **HOIATUS:** Ärge kasutage külmutusprotsessi kiirendamiseks mehhaanilisi- või muid seadmeid, mis ei ole tootja poolt soovitatud.

! **HOIATUS:** Ärge kasutage elektrilisi seadmeid toidusäilitusseksioonides

välja arvatud juhul, kui neid ei ole soovitanud seadme tootja.

! **HOIATUS:** Ärge kahjustage külmutusagensi tsirkulatsiooni.

! **HOIATUS:** Seadme paigaldamisel veenduge, et toitejuhe ei jääks kuskile kinni ega saaks kahjustada.

! **HOIATUS:** Ärge jätke mitme pesaga pikendusjuhtmeid ega muid toiteallikaid seadme taha.

! **HOIATUS:** Seadme ebastabiilsusest tingitud ohtude vältimiseks, tuleb see paigaldada vastavalt juhistele.

! Kui teie seade kasutab külmutusagensi R600 – infot saate vaadata oma külmiku infokleebiselt – peate transportimisel ja monteerimisel väga ettevaatlikult talitama, et mitte vigastada külmutuselemente. Kuigi R600a on keskkonnasõbralik ja naturaalne gaas, on tegu plahvatusohtliku gaasiga ja vigastatud ning lekkiva külmutusseadmega külmik tuleb koheselt eemaldada lahtise tule või kütteseadmete juurest ja ruum tuleb koheselt hoolikalt ventileerida.

- Transportimise ja paigaldamise käigus ei tohi kahjustada külmaine kompressorit.
- Ärge hoidke seadmes plahvatavaid aineid näiteks süttiva sisuga aerosooli pudeleid.

- Seade on mõeldud kasutamiseks kodumajapidamises ja muudes sarnastes kohtades nagu näiteks;
 - personaliköögid poodides, kontorites ja muudes töökeskkondades
 - talumajapidamistes ja klientide kasutuseks hotellides, motellides ja muudes majutusasutustes
 - bed and breakfast tüüpi majutusasutustes;
 - toitlustuses ja muudes sarnastes valdkondades
- Kui kontakt ei vasta külmiku pistikule, peab selle vahetama tootja esindaja või kvalifitseeritud töötaja, et vältida võimalikke ohte.
- Seade ei ole mõeldud kasutamiseks piiratud füüsiliste, sensorsete või vaimsete võimetega või väheste teadmiste ja oskustega isikutele (k.a. lapsed) välja arvatud juhul, kui nende turvalisuse eest vastutav isik on neid piisavalt seadme kasutamise osas instrueerinud Lastele tuleb teha selgeks, et nad ei tohi antud seadmega mängida.
- Külmiku toitejuhtmega on ühendatud spetsiaalse maandusega pistik. Pistikuga koos tuleb kasutada spetsiaalse maandusega pesa voolutugevusega 16 amprit või 10 amprit olenevalt riigist, kus toode müügil on. Kui selline pistikupesa puudub, siis laske see paigaldada volitatud elektrikul.
- Seade ei ole mõeldud kasutamiseks üle kaheksa aastatele lastele ja piiratud füüsiliste, sensorsete või vaimsete võimetega või väheste teadmiste ja oskustega isikutele (k.a. lapsed) ainult juhul, kui nende turvalisuse eest vastutav isik on neid piisavalt seadme kasutamise osas instrueerinud ning nad teadvustavad kõiki seadme kasutamisega kaasnevaid ohte. Lapsed ei tohi seadmes mängida. Puhastust ja hooldust ei tohi lapsed teostada ilma järelevalveta.

- 3-8-aastased lapsed tohivad toiduaineid seadmesse panna ja neid sealt välja võtta. Lapsed ei tohiks seadet puhastada ega hooldada. Hoidke alla 3-aastased lapsed seadmest eemal. 3-8-aastased lapsed tohivad seadet kasutada ainult täiskasvanu järelevalve all. 8-14-aastased lapsed ja puudega isikud tohivad seadet kasutada ainult juhul, kui nad teevad seda nende ohutuse eest vastutava isiku järelevalve all või juhendamisel. Sügava puudega isikud ei tohiks seadet ilma järelevalveta kasutada.
- Kui toitejuhe on kahjustatud, peab selle asendama valmistaja, valmistaja teenindusesindaja või muu kvalifitseeritud töötaja, et vältida ohtlikke olukordi.
- See seade ei ole ette nähtud kasutamiseks kõrgusel üle 2000 m.

Toidu riknemise vältimiseks järgige järgmiseid juhiseid:

- Seadme ukse pikemaks ajaks lahti jätmisel võib temperatuur selle sees oluliselt tõusta.
- Puhastage toiduainetega kokkupuutuvaid pindu ja äravooluavasid regulaarselt.
- Hoidke toorest liha ja kala sobivates anumates, nii et need ei puutuks muude toiduainetega kokku ning et nende vedelik ei tilguks teistele toiduainetele.
- Kahetärni sügavkülmutatud toiduainete sahtlid sobivad eelnevalt sügavkülmutatud toiduainete hoidmiseks, jäätise hoidmiseks või valmistamiseks ja jääkuubikute tegemiseks.
- Ühe-, kahe- ja kolmetärni sahtlid ei sobi värskete toiduainete sügavkülmutamiseks.
- Kui seadmesse pikemat aega toiduaineid ei panda, lülitage see välja, sulatage, puhastage, laske kuivada ja jätke seadme uks lahti, et seadmesse ei tekiks hallitust.

Hooldus

- Seadme parandamiseks võtke ühendust volitatud hoolduskeskusega. Kasutage ainult originaalvaruosi.
- Pange tähele, et kui parandate seadet ise või kasutate mitteprofessionaalset remonditeenust, võib see põhjustada ohtu ja tühistada garantii.
- Järgmised varuosad on saadaval kuni seitse aastat pärast mudeli tootmise lõpetamist: termostaadid, temperatuuriandurid, trükkplaadid, valgusallikad, uksekäepidemed, uksehinged, alused ja korvid.
- Pange tähele, et mõned neist varuosadest on saadaval ainult professionaalsetele remonditöökodadele ja et mõned varuosad ei ole kõigi mudelite jaoks saadaval.
- Uksetihendid on saadaval kuni 10 aastat pärast mudeli tootmise lõpetamist.

Vanad ja mittetöötavad külmikud

- Kui teie vana külmik on varustatud lukuga, purustage või eemaldage see enne seadme kõrvaldamist, kuna lapsed võivad sattuda külmikusse lõksu ja põhjustada selliselt õnnetuse.



- Vanad külmikud ja sügavkülmad sisaldavad isolatsioonimaterjale ja külmutusagens CFCd. Seega pidage silmas, et te ei kahjustaks vana külmikut kasutusest eemaldades loodust.

Küsige kohalikul omavalitsusel lisateavet WEEE hävitamise osas taaskasutamise, korduskasutamise jne. eesmärgil.

Märkused:

- Palun lugege enne seadme paigaldamist ja kasutamist hoolikalt seadme kasutusjuhendit. Meie ettevõtte ei vastuta kahjude eest, mis võivad tekkida seadme vale kasutamise korral.
- Järgige kõiki seadmel ja kasutusjuhendis toodud juhiseid ning hoidke kasutusjuhend kindlas kohas, et lahendada tulevikus ettetulevaid probleeme.
- Antud seade on mõeldud kasutamiseks kodumajapidamistes, ainult siseruumides ja kindlal määratud eesmärgil. Seade ei sobi kommerts- või ühiskasutuseks. Selline kasutus viib seadme garantii katkemiseni ja meie ettevõtte ei ole tekkida võivate kahjude eest vastutav.
- Antud seade on mõeldud kasutamiseks siseruumides ja sobib ainult toidu jahutamiseks ja hoidmiseks. Seade ei sobi kommerts- või ühiskasutuseks ja/või mittetoiduainete hoistamiseks. Vastasel juhul ei võta meie ettevõtte vastutust tekkida võivate kahjude eest.

Ohutuse hoiatused

- Ärge kasutage pikendusjuhtmeid või mitmikpesasid.
- Ärge ühendage kahjustatud, katkistesse või vanadesse pistikutesse.
- Ärge tirige, painutage või kahjustage juhet.



- Ärge kasutage pistiku üleminekuid.
- Seade on mõeldud kasutamiseks täiskasvanute poolt, ärge lubage lastel seadmega mängida või rippuda üle ukse.
- Elektrilöögi vältimiseks ärge sisestage või tõmmake pistikut kontaktist välja märgade kätega!
- Ärge pange sügavkülmikusse klaaspudeleid või joogipurke. Pudelid või purgid võivad lõhkeda.
- Oma ohutuse tagamiseks ärge pange külmikusse plahvatus- või tuleohtlikke materjale. Pange suurema alkoholisaldusega joogid sügavkülmikusse vertikaalselt ja korrektselt suletult.
- Kui võtate külmikus valmistatud jääd, siis ärge puudutage seda, kuna jää võib põhjustada külmakahjustusi ja/või lõikeid.

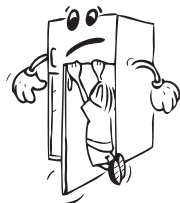

- Ärge katsuge külmunud toite märgade kätega! Ärge sööge jäätist ja jääkuubikuid vahetult peale sügavkülmikust välja võtmist!
- Ärge taaskülmutage juba sulanud toiduaineid. SSee võib põhjustada tervise probleeme näiteks toidumürgitust..
- Ärge katke külmikut ega selle pealset riidega. See mõjutab teie külmiku töö tulemuslikkust.
- Transportimise ajaks kinnitage kõik külmikus olevad lisatarvikud, et vältida nende kahjustumist.



Külmiku paigaldamine ja kasutamine

Enne külmiku kasutusele võttu peate pöörama tähelepanu järgnevatele punktidele:

- Operating voltage for your fridge is 220-240 V at 50Hz.
- Tootja ei vastuta kahjustuste eest, mis tekivad toote maandamata kasutamisel.
- Asetage seade kohta, kus ta ei oleks kokkupuutes otsese päikesevalgusega.
- Seadme peab olema vähemalt 50 cm eemal ahjust, pliidist ja muudest otsese soojust allikatest ja vähemalt 5 cm kaugusel elektrilisest ahjust.
- Seadet ei tohi kasutada välitingimustes või jätta vihma kätte.
- Kui külmik on paigutatud sügavkülmiku kõrvale, peab nende vahe olema vähemalt 2 cm, et vältida niiskuse teket välispinnale.
- Ärge asetage külmikule esemeid ja paigutage külmik sobivasse kohta, et tema peale jääks vähemalt 15 cm vaba ruumi.
- Reguleerivad esijalad tuleb stabiliseerida sobivale kõrgusele, et külmik töötaks stabiilsel pinnal õigesti. Jalgu saate reguleerida keerates neid päripäeva (või vastupidises suunas). Seda tuleb teha enne toidu külmikusse paigutamist.
- Enne külmiku kasutamist pühkige kõik osad üle sooja veega millesse on lisatud teelusikatäis soodat, loputage ja kuivatage. Peale puhastamist pange kõik osad tagasi.
- Paigaldage plastikust kaugushoidik mustade ribidega tagaküljele, keerates seda 90° (nagu on näidatud joonisel), et kondensaatori ribad ei puutuks vastu seina.
- Külmik tuleb paigutada seina äärde, kusjuures seina ja külmiku vahele ei tohi jääda üle 75 mm vaba ruumi.

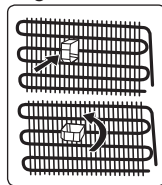

Enne Kui Alustate Oma Külmiku Kasutamist

- Kui seadet kasutatakse esmakordselt või peale transportimist, hoidke külmikut püstises asendis 3 tundi ja seejärel ühendage vooluvõrguga, et tagada efektiivne töö. Vastasel juhul võite kahjustada kompressorit.
- Esmakordsel kasutamisel võib külmikus olla spetsiifiline lõhn, lõhn kaob kui külmik hakkab jahutama.

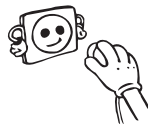

Sisevalgustus



HOIATUS!
Elektrilöögi oht.

- Toote sees olevad lambid ja varulambid on müügil eraldi. Need lambid on mõeldud taluma kodumasinate äärmuslikke füüsilisi tingimusi (nagu temperatuur, vibratsioon, niiskus) või on mõeldud edastama teavet seadme tööoleku kohta. Need lambid ei ole mõeldud kasutamiseks muude seadmetega ega sobi ruumide valgustamiseks.

Mõõtmed

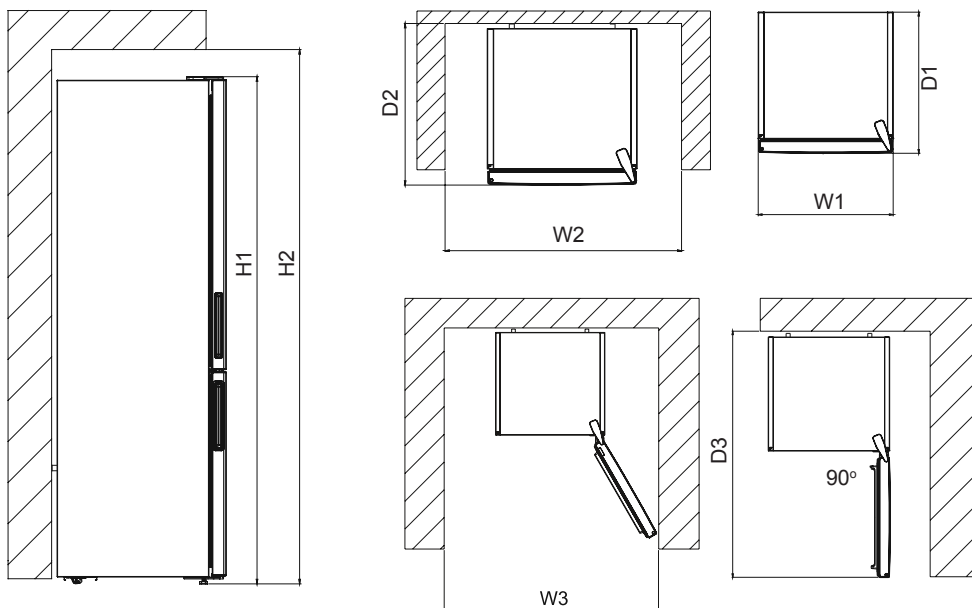

Üldmõõtmed ¹		
H1	mm	1860
W1	mm	595
D1	mm	650

¹ seadme kõrgus, laius ja sügavus ilma käepidemega

Kasutamiseks vajalik ruum ²		
H2	mm	2010
W2	mm	695
D2	mm	688

² seadme kõrgus, laius ja sügavus koos käepidemega, lisaks jahutusõhu vabaks ringlemiseks vajalik ruum

Üldine kasutamiseks vajalik ruum ³		
W3	mm	927
D3	mm	1179

³ seadme kõrgus, laius ja sügavus koos käepidemega, lisaks jahutusõhu vabaks ringlemiseks vajalik ruum, lisaks ukse miinimumnurga all avamiseks vajalik ruum, mis võimaldab kogu sisseseadet välja võtta

PEATÜKK - 2. ERINEVAD FUNKTSIOONID JA VÕIMALUSED

Teave uue põlvkonna jahutustehnoloogia kohta

Uue põlvkonna jahutustehnoloogiaga sügavkülmikuga külmikutel on staatiliste sügavkülmikuga külmikutega võrreldes erinev töösüsteem. Tavaliste sügavkülmikuga külmikute puhul muutuvad sügavkülmikusse sisenev õhk ja toidust eralduv niiskus sügavkülmikus jääks. Sellise jää sulatamiseks tuleb külmik vooluvõrgust lahutada. Sulatamise ajal toidu jahedana hoidmiseks tuleb toit selleks ajaks kusagile mujale hoiustada ja kasutaja peab sügavkülmikust eemaldama sinna kogunenud jää ja härmatise.

Uue põlvkonna jahutustehnoloogiaga sügavkülmikute puhul on olukord täiesti teine. Ventilatori abil puhutakse külm ja kuiv õhk läbi sügavkülmikuseksiooni. Külma õhu laialipuhumise tulemusena külmuvad toiduained, ka riulite vahel asuvates kohtades, ühtlaselt ja korralikult. Mingit jääd aga ei teki.

Tavakülmiku konfiguratsioon on sügavkülmikuga peaaegu samasugune. Külmiku ülaosas asuvast ventilatorist lähtuv õhk jahutatakse läbi õhukanali taga asuva vahe. Samal ajal puhutakse õhku läbi õhukanalis asuvate avade, mis tagab tavakülmiku eduka jahutamise. Õhukanali avad on mõeldud sektsioonis õhu ühtlaseks jaotamiseks.

Kuna sügavkülmiku ja tavakülmiku vahel õhu liikumist ei toimu, siis ka lõhnad ei segune.

Selle tulemusena on teie uue põlvkonna jahutustehnoloogiaga külmikut lihtne kasutada ja ta pakub teile palju kasulikku mahtu ja meeldivat disaini.

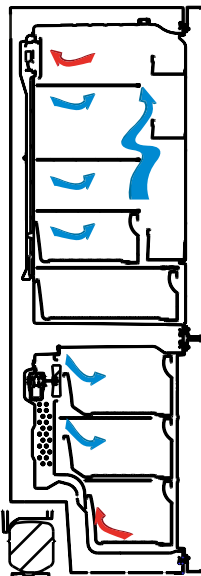

Kuva ja juhtpaneel

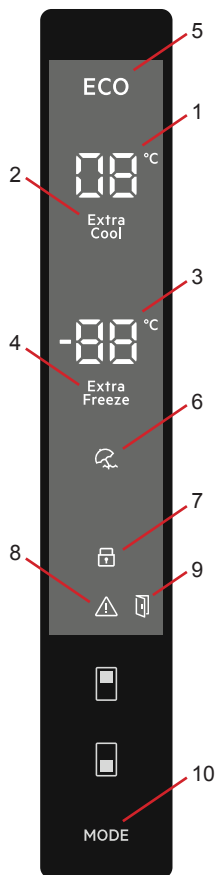

Juhtpaneeli kasutamine

1. Jahuti seadistusväärtuse kuva.
2. Superjahutuse indikaator.
3. Sügavkülmikule määratud temperatuuri näit.
4. Superkülmutuse indikaator.
5. Säästurežiimi sümbol.
6. Puhkuserežiimi sümbol.
7. Lapseluku sümbol.
8. Alarmi sümbol.
9. Lahtise ukse häire funktsiooni sümbol.
10. Võimaldab soovi korral lülitada sisse erinevaid režiime (säästu, puhkus...).

Külmiku kasutamine

Superkülmutuse režiim

Otstarve

- Suure toidukoguse külmutamine, mis ei mahu kiirkülmutusriiulile.
- Valmistatud toidu külmutamine.
- Värske toidu kiire külmutamine värskuse säilitamiseks.

Kuidas tuleks seda kasutada?

Vajutage sügavkülmiku seadistamise nuppu kuni displeile kuvatakse superkülmutuse sümbol. Seadmest kostub piiks. Režiim lülitub sisse.

Režiimi töötamise ajal.

- Võimalik on seadistada jahuti ja superjahutuse temperatuuri. Sellisel juhul töötab superkülmutusrežiim edasi.
- Säästu- ja puhkuserežiimi ei ole võimalik valida.
- Sama valimistoiminguga on võimalik superkülmutusrežiimi katkestada.



Märkus.

- Vaadake andmeplaadilt, milline on teie sügavkülmiku maksimaalne mahutavus (kg) 24-tunnise perioodi jooksul.
- Maksimaalse mahutavuse korral on soovitatav lasta seadmel töötada 3 tunni vältel superkülmutamise režiimis enne toidu sügavkülmikusse asetamist.
- Sügavkülmiku temperatuuri saavutamisel kostub helisignaali.



Superkülmutuse režiim lülitub automaatselt välja 24 tunni möödudes või kui sügavkülmiku temperatuuriandur langeb alla -32 °C.

Superjahutuse režiim

Otstarve

- Suure toidukoguse jahutamiseks ja hoidmiseks jahutuskambris.
- Jookide kiireks jahutamiseks.

Kuidas tuleks seda kasutada?

Vajutage jahuti seadistamise nuppu kuni displeile kuvatakse tähed superjahutuse sümbol. Seadmest kostub piiks. Režiim lülitub sisse.

Režiimi töötamise ajal.

- Võimalik on seadistada sügavkülmiku temperatuuri ja superkülmutusrežiimi. Sellisel juhul toimib superkülmutusrežiim edasi.
- Säästu- ja puhkuserežiimi ei ole võimalik valida.
- Sama valimistoiminguga on võimalik superjahutusrežiimi katkestada.



Säästurežiim

Otstarve

Energia säästmine. Harvema kasutusega perioodidel (ukse avamine) või kodust eemal olles, näiteks puhkusel, tagab ökonoomne programm optimaalse temperatuuri ja energiasäästu.

Kuidas tuleks seda kasutada?

- Vajutage "režiiminuppu" kuni kuvatakse säästusümbol.
- Kui 1 sekundi jooksul ei vajutata ühtegi nuppu. Režiim lülitub sisse. Säästusümbol vilgub 3 korda. Režiimi valimise korral kostub piiks.
- Sügavkülmiku ja külmiku temperatuurisegmentidele on kuvatud täht "E".
- Säästurežiimi sümbol ja täht E põlevad kuni režiimi töö lõpuni.

Režiimi töötamise ajal.

- Võimalik on reguleerida sügavkülmikut. Säästurežiimi tühistamise ajal jätkavad toimimist valitud väärtused.
- Jahutit on võimalik reguleerida. Säästurežiimi tühistamise ajal jätkavad toimimist valitud väärtused.
- Valida on võimalik superjahutuse ja superkülmutuse režiime. Säästurežiim tühistatakse automaatselt ja aktiveeritakse valitud režiim.
- Puhkuserežiimi saab valida pärast säästurežiimi tühistamist. Seejärel aktiveeritakse valitud režiim.
- Tühistamiseks tuleb teil vajutada režiiminuppu.



Puhkuse režiim

Kuidas tuleks seda kasutada?

- Vajutage "režiiminuppu" kuni displeile kuvatakse puhkusesümbol.
- Kui 1 sekundi jooksul ei vajutata ühtegi nuppu. Režiim lülitub sisse. Puhkusesümbol vilgub 3 korda. Režiimi valimise korral kostub piiks.
- Külmi temperatuurisegmendile kuvatakse "--".
- Puhkuse sümbol ja "--" jäävad põlema kuni režiimi lõpuni.

Režiimi töötamise ajal.

- Võimalik on reguleerida sügavkülmikut. Puhkuse režiimi tühistamisel jäävad valitud seadistusväärtused kehtima.
- Jahutit on võimalik reguleerida. Puhkuse režiimi tühistamisel jäävad valitud seadistusväärtused kehtima.
- Valida on võimalik superjahutuse ja superkülmutuse režiime. Puhkuse režiim tühistatakse automaatselt ja aktiveeritakse valitud režiim.
- Säästurežiimi saab valida pärast puhkuse režiimi tühistamist. Seejärel aktiveeritakse valitud režiim.
- Tühistamiseks tuleb teil vajutada režiiminuppu.



Jookide jahutamise režiim

Millal tuleks seda kasutada?

Seda režiimi kasutatakse jookide jahutamiseks reguleeritava aja jooksul.

Kuidas tuleks seda kasutada?

- Vajutage 5 sekundit sügavkülmiku nuppu.
- Sügavkülmiku määratud väärtuse displeil käivitub spetsiaalne animatsioon ja jahuti määratud väärtuse ekraanil hakkab vilkuma 05.
- Aja muutmiseks vajutage külmikunuppu (05 - 10 - 15 - 20 - 25 - 30 minutit).
- Aega valides vilguvad numbrid displeil 3 korda ja kostub piiks-piiks.
- Kui 2 sekundi jooksul ei vajutata ühtegi nuppu, on aeg seadistatud.
- Pöördlugemine algab valitud ajast minut-minuti haaval.
- Displeil vilgub järelejäänud aeg.
- Selle režiimi tühistamiseks vajutage 5 sekundit sügavkülmiku seadistamise nuppu.



Ekraanisäästmise režiim

Otstarve

Selles režiimis lülitatakse energia säästmiseks kogu juhtpaneeli valgustus välja, kui seda ei kasutata.

Kuidas kasutada?

- Ekraanisäästmise režiim aktiveerub automaatselt 30 sekundi möödudes.
- Kui juhtpaneeli tuled on kustunud ja te vajutate mis tahes nuppu, kuvatakse hetkel valitud seadme sätted ja saate teha soovitud muudatused.
- Kui te ei lülita ekraanisäästmise režiimi välja või ei vajuta mõnda nuppu 30 sekundi jooksul, jäävad juhtpaneeli tuled kustunud olekusse.

Ekraanisäästmise režiimi väljalülitamine

- Ekraanisäästmise režiimi väljalülitamiseks peate nuppude aktiveerimiseks vajutama mis tahes nuppu ja seejärel vajutama ja kolm sekundit all hoidma režiimi nuppu.
- Ekraanisäästmise režiimi aktiveerimiseks vajutage ja hoidke režiimi nuppu all kolm sekundit.

Lapseluku funktsioon

Millal tuleks seda kasutada?

Seadmel on lapselukk, et vältida laste mängimist nuppudega ja teie tehtud seadistuste muutmist.

Lapseluku aktiveerimine

Vajutage 5 sekundi jooksul üheaegselt sügavkülmiku ja jahuti nuppe.

Lapseluku deaktiveerimine

Vajutage 5 sekundi jooksul üheaegselt sügavkülmiku ja jahuti nuppe.

Märkus. Lapselukk deaktiveerub ka voolukatkestuse korral või kui külmiku pistik eraldatakse vooluvõrgust.

Lahtise ukse häire funktsioon

Kui külmiku uks on avatud enam kui kaks minutit, kostab seadmest helisignaali ja lahtise ukse ikoon süttib.



Temperatuuri seadistamine

Sügavkülmiku temperatuuriseaded

- Sügavkülmiku seadistusindikaatori algtemperatuur on -18°C .
- Vajutage üks kord sügavkülmiku seadistamise nappu.
- Kui vajutate seda nappu, hakkab displeil vilkuma viimati valitud väärtus.
- Iga kord, kui vajutate seda nappu, väheneb temperatuur vastavalt.
- Kui sügavkülmiku seadistusnappu vajutada seni kuni ilmub superkülmutuse sümbol ja ühe sekundi vältel ühtegi nappu ei vajutata, hakkab superkülmutuse sümbol vilkuma.
- Kui jätkate nupu vajutamist, naaseb näit tagasi algväärtusele -16°C .
- Enne puhkuserežiimi, superjahutuse režiimi, superkülmutuse režiimi või säästurežiimi aktiveerimist valitud temperatuuriväärtus jääb režiimi möödudes või tühistamisel samaks. Seade jätkab selle temperatuuriväärtusega töötamist.



Jahuti temperatuuriseaded

- Külmiku seadistusindikaatori algtemperatuur on $+4^{\circ}\text{C}$.
- Vajutage üks kord jahuti nappu.
- Seda nappu esimest korda vajutades, ilmub külmiku seadistusindikaatorile viimasena valitud väärtus.
- Iga kord, kui vajutate seda nappu, väheneb temperatuur vastavalt.
- Kui jahuti seadistusnappu vajutada seni kuni superjahutuse sümboli ilmumiseni ja kui te 1 sekundi vältel ei vajuta ühtegi nappu, hakkab Super Cool (Superjahutus) vilkuma.
- Kui jätkate nupu vajutamist, naaseb näit tagasi algväärtusele $+8^{\circ}\text{C}$.
- Enne puhkuserežiimi, superjahutuse režiimi, superkülmutuse režiimi või säästurežiimi aktiveerimist valitud temperatuuriväärtus jääb režiimi möödudes või tühistamisel samaks. Seade jätkab selle temperatuuriväärtusega töötamist.



Sügavkülmutuse ja jahutuskambri temperatuuri soovitatud seadistused

Külmutuskamber	Jahutuskamber	Märkused
-18°C	4°C	Regulaarseks kasutamiseks ja parimate tulemuste saavutamiseks.
-20°C , -22°C või -24°C	4°C	Soovitatakse, kui keskkonnamtemperatuur ületab 30°C .
Maksimumkülmutuse režiim	4°C	Seda tuleb kasutada, kui soovite külmutada toitu lühikeseks ajaks.
-18°C , -20°C , -22°C või -24°C	2°C	Neid temperatuuriseadistusi tuleb kasutada, kui keskkonnamtemperatuur on kõrge või kui leiате, et jahutuskamber ei ole ukse sagedase avamise tõttu piisavalt jahe.

Hoiatused temperatuuri seadmise kohta

- Efektiivsuse tagamiseks ei ole soovitatav kasutada külmikut jahedamas keskkonnas kui 10°C.
- Temperatuuri seaded tuleb teha sõltuvalt ukse avamise sagedusest ja külmikus hoitava toidu kogusest.
- Enne toimingu lõpetamist ärge asuge tegema uut seadistust
- Peale pistikusse ühendamist peab sõltuvalt ümbritsevast temperatuurist külmik täieliku jahtumiseni töötama kuni 24 tundi ilma segamata. Ärge avage külmiku uksi liiga sageli ega asetage sellel perioodil külmikusse liiga palju toitu.
- Kompressori kahjustuste vältimiseks rakendub 5 minutiline viivitus funktsioon, kui te tõmbate külmiku pistikust välja või kui tekib elektrikatkestus. Külmik hakkab uuesti normaalselt tööle peale 5 minuti möödumist.
- Din kyl är tillverkad för att klara de omgivande temperaturer som anges som standardvärden i överensstämmelse med den klimatklass som anges på säkerhetsetiketten. Me ei soovita kasutada külmikut soovitatud temperatuuri väärtusest väljaspool, kuna sellega langeb jahutuse efektiivsus.

Kliimaklass	Tähendus	Ümbritsev temperatuur
T	Troopiline	See külmutusseade on mõeldud kasutamiseks ümbritseva keskkonna temperatuuridel vahemikus 16 °C kuni 43 °C.
ST	Subtroopiline	See külmutusseade on mõeldud kasutamiseks ümbritseva keskkonna temperatuuridel vahemikus 16 °C kuni 38 °C.
N	Temperatuur	See külmutusseade on mõeldud kasutamiseks ümbritseva keskkonna temperatuuridel vahemikus 16 °C kuni 32 °C.
SN	Laiendatud temperatuur	See külmutusseade on mõeldud kasutamiseks ümbritseva keskkonna temperatuuridel vahemikus 10 °C kuni 32 °C.

Olulised paigaldusjuhised

Seade on ette nähtud töötama karmis kliimas (kuni 43 °C või 110 °F) ja selles kasutatakse külmakilbi tehnoloogiat, mis tagab, et külmutatud toit ei hakka sügavkülmikus sulama isegi juhul, kui väliskeskkonna temperatuur langeb kuni -15 °C. Seetõttu saab seadme paigaldada kütmata ruumi, muretsemata seejuures toidu riknemise pärast sügavkülmikus. Kui harilik keskkonnatemperatuur taastub, saate seadme tavapärasest kasutamist jätkata.

Temperatuurinäidik

Külmiku seadistamise hõlbustamiseks oleme paigutanud selle kõige külmemasse piirkonda temperatuurinäidiku.

Toidu paremini külmikus säilitamiseks, seda eriti kõige külmemas piirkonnas, jälgige, et temperatuurinäidikule oleks kuvatud „OK“. Kui kirjet „OK“ ei kuvata, tähendab see, et temperatuur ei ole õigesti seadistatud.

Näidikut ei pruugi olla lihtne näha, mistõttu jälgige, et see oleks korralikult valgustatud. Iga kord, kui termostaadiga on temperatuuri muudetud, tuleb enne jätkamist oodata,

kuni temperatuur seadme sees on uuele seadele vastavalt stabiliseerunud. Muutke termostaadi seadet juba varakult ja oodake vähemalt 12 tundi enne kui olukorda uuesti kontrollite ja vajaduse korral seadet muudate.

 **MÄRKUS.** Kui ust on korduvalt avatud (või kaua lahti hoitud) või pärast värske toidu seadmesse asetamist on täiesti normaalne, et temperatuuri seade näidikule ei ilmu kirjet „OK“. Tavatu jääkristallide kogunemine (seadme seinte alumistele osadele) külmikuseksioonile või aurustile (ülekoormatud seade, kõrge toatemperatuur, ukse sage avamine), valige termostaadil vähem külm seade kuni on saavutatud uuesti kompressori sobiv töötamise/puhkamise vahekord.

Paigutage toit külmiku kõige külmemasse piirkonda.



Toit säilib kõige paremini, kui paigutate sellel kõige sobivasse jahutuspiirkonda. Kõige külmem ala asub just kõõgiviljasahtli kohal.

Järgmine sümbol tähistab teie külmiku kõige külmemat piirkonda.

Selleks, et selles piirkonnas valitseks madal temperatuur, peab riul asetsema sümboliga samal tasapinnal, nagu on näha ka jooniselt.

Kõige külmema ala ülemine piir on tähistatud kleebise alumise osaga (noole ots). Kõige külmema ala ülemine riul peab asetsema noole otsaga samal kõrgusel. Kõige külmem ala jääb sellest tasandist madalamale.

Kuna need riulid on eemaldatavad, jälgige, et need asuksid selle piirkonna temperatuuri tagamiseks alati kleebistega märgistatud tsoonipiiridega samal tasemel.

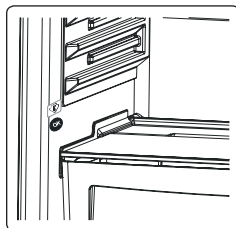

Lisaseadmed

Jääkuubikuvorm

- Täitke jääkuubikuvorm veega ja paigutage külmutuskambrisse.
- Pärast vee täielikku jäätumist võib jää kättesaamiseks vormi painutada, nagu on näidatud järgnevas.

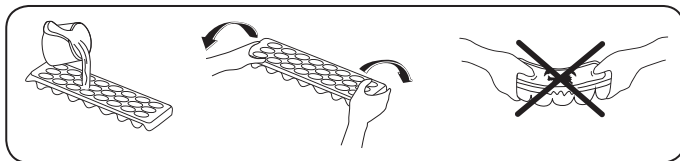

Sügavkülmikukast

Sügavkülmikukast on mõeldud sellise toidu säilitamiseks, millele on vaja hõlpsamat juurdepääsu.

Sügavkülmikukasti eemaldamine.

- Tõmmake kast nii palju kui võimalik välja.
- Tõmmake kasti esiosa üles ja välja.

 Liugseksiooni lähtestamiseks korrake sama toimingut vastupidises järjestuses.

 **Märkus.** Sahtlit välja tõmmates hoidke alati sahtli käepidemest.

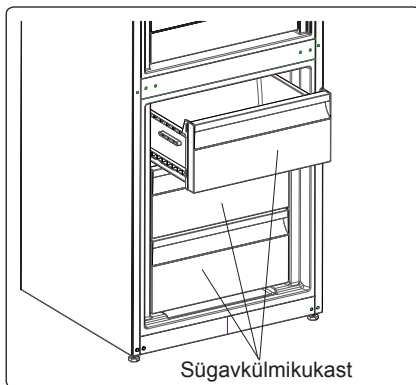

Eriti jahе kamber (teatud mudelid)

Ideaalne värske liha ja juustu maitse ning tekstuuri säilitamiseks. Väljatõmmatavas sahtlis on tänu külma õhu aktiivsele ringlusele ülejäänud külmikuga võrreldes madalam temperatuur.

Jahuti riuli eemaldamine

- Tõmmake jahuti riulit siinidel enda suunas.
- Eemaldamiseks tõmmake jahuti riul siinidelt üles.

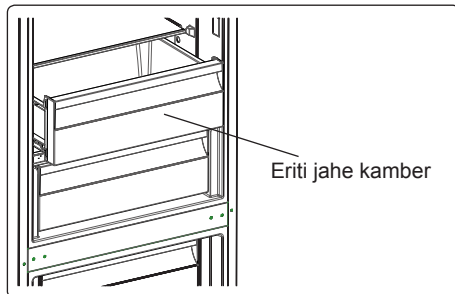

Niiskuskontroller (teatud mudelid)

Suletud asendis niiskuskontroller võimaldab värskaid köögi- ja puuvilju kauem säilitada.

Kui köögiviljakast on täiesti täis, tuleb kasti ees asuv värskuse skaala lahti teha. Sellisel moel juhitakse õhku ja niiskust köögiviljakastis ning pikendatakse säilivusaega.

Kui näete klaasriiulil kondensaati, tuleb niiskuskontrolli seada avatud asendisse.

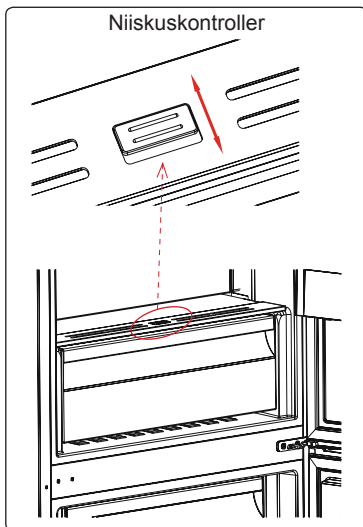

CustomFlex

CustomFlex® võimaldab teil oma külmikus ruumi kohandada. Ukse sees on säilitusmahuti ja teisaldatavad mahutid, mis võimaldavad ruumi teie vajaduste järgi kohandada. Mahuteid saab hõlpsa juurdepääsu saamiseks ka eemaldada.

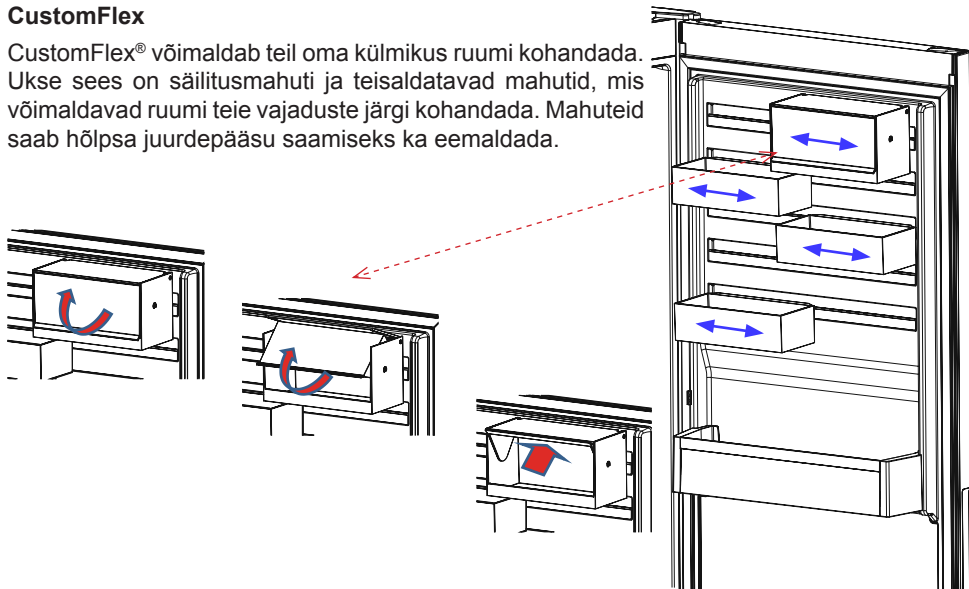

- CustomFlexi säilitusmahuti kaane avamiseks tõmmake seda ettepoole noole suunas.
- Sulgemiseks lükake kaant vastassuunas.

Visuaalsed ja tekstilised kirjeldused lisatavikute kohta võivad erineda sõltuvalt teie seadme mudelist.

PEATÜKK - 3. TOIDU PAIGUTAMINE KÜLMIKUS

Külmik

- Niiskuse ja sellest tuleneva härmatise vältimiseks ärge pange külmikusse lahtises mahutis vedelikke. Härmatis tekib aurusti kõige külmematele osadele ja võib nõuda sagedasemat sulatamist.
- Külmikusse ei tohi panna sooja toitu. Soojal toidul tuleb lasta jahtuda toatemperatuurini. Toit tuleb paigutada külmikusse selliselt, et oleks tagatud piisav õhuringlus.
- Mitte miski ei tohi puutuda vastu seadme tagaseina, kuna see põhjustab härmatise teket ja esemed võivad tagaseina külge külmuda. Ärge avage külmiku ust liiga sageli.
- Paigutage liha ja kala (pakitud pakendisse või kilesse), mida kavatsete 1-2 päeva jooksul ära tarbida, külmiku kõige alumisse osasse (kõõgiljakasti kohale) kuna see on kõige külmem piirkond ja tagab kõige paremad hoidmistingimused.
- Puu- ja kõõgiljad võib kõõgiljakasti panna ilma pakendita.



MÄRKUS. Energiakasutus on kõige tõhusam siis, kui sahtlid on seadme alumises osas ja riulid on ühtlaselt jaotatud. Uksekorvide asukoht ei mõjuta energiakulu.

Food	HHoiustamise aeg	Kuhu külmikus paigutada
Juurviljad ja puuviljad	1 nädal	Juurviljakorvis (ilma pakkimata)
Liha ja kala	2 kuni 3 päeva	Kaetud kilega ja kottides või lihakarbis (klaasriiulil)
Värske juust	3 kuni 4 päeva	Spetsiaalsel ukseriulil
Või ja margariin	1 nädal	Spetsiaalsel ukseriulil
Pudelis olevad tooted, piim ja jogurt	Kuni tootja poolt soovitatud säilivuse tähtajani	Spetsiaalsel ukseriulil
Munad	1 Kuu	Munariiulil
Keedetud toidud	2 päeva	Kõik riulid

Sügavkülmik

- Kasutage oma külmiku sügavkülmikusektiooni külmutatud toidu pikaaegseks säilitamiseks ja jää valmistamiseks.
- Sügavkülmiku maksimaalselt ära kasutamiseks kasutage ainult ülemise ja alumise sektiooni klaasriiuleid. Alumise sektiooni puhul kasutage alumist korvi.
- Ärge pange sügavkülmikusse külmutamiseks värskest pandud toitu juba külmunud toiduainete kõrvale.
- Külmutage toiduained (liha, hakkliha, kala jms) väiksemates portsjonites, mida suudaksite korraga ära tarbida.
- Ärge külmutage juba sulanud toitu enam uuesti. See võib kujutada ohtu teie tervisele seoses näiteks toidumürgistusega.
- Ärge asetage kuuma toidu sügavkülmikusse enne kui toit on täielikult maha jahtunud. Selle tulemusel võivad sügavkülmikus juba leiduvad külmunud toiduained rikneda.
- Külmutatud toiduaineid ostes veenduge, et need on sobivates tingimustes külmutatud ja et pakend on terve.

- Külmutatud toidu säilitamisel tuleb kindlasti järgida pakendil toodud hoiustamistingimusi. Kui pakendil juhised puuduvad, tuleb toit võimalikult peatselt ära tarbida.
- Kui külmutatud toidu pakendis on tekkinud niiskus või sel on ebameeldiv lõhn, võib toit olla olnud eelnevalt hoitud ebasoodsates tingimustes ja toit võib olla riknenud. Ärge seda tüüpi toiduaineid ostke!
- Külmutatud toidu hoiustamise kestus muutub vastavalt ümbritsevale temperatuurile, ukse avamise/sulgemise sagedusele, termostaadi seadistusele, toidu tüübile ja toidu ostmisajast sügavkülmikusse paigutamiseni möödunud ajale. Pidage alati kinni pakendil toodud juhistest ja ärge ületage märgitud pikimat säilitusaega.
- Pange tähele, et kui soovite äsja suletud sügavkülmiku ust avada, pole seda kerge teha. Tegemist on normaalse nähtusega! Pärast seisundite võrdsustumist on ust jälle võimalik kergelt avada.

Tähtis märkus.

- Külmutatud toiduaineid tuleb sulatamise järel valmistada värsketele toidule sarnaselt. Kui neid sulatamise järel ei valmistata, ei tohi neid MITTE MINGIL JUHUL uuesti külmutada.
- Valmistatud toitude leiduvad osad maitseained (aniis, basiilik, kress, võrtsisegud, ingver, küüsaug, sibul, sinep, tüümian, majoraan, must pipar jms) muutuvad ja omandavad tugevama maitse, kui neid on pika aja vältel säilitatud. Seetõttu lisage külmutada toitudele natukene maitseaineid või siis lisage maitseaineid alles pärast toidu sulamist.
- Toidu säilitamisaeg sõltub kasutatud õlist. Sobivad õlid on margariin, vasikarasv, oliiviõli ja või ning mittesobivad on pähkliõli ja searasv.
- Vedelad toidud tuleb külmutada plasttopsides ja teised toidud tuleb külmutada plastkiles või kottides.

Liha ja kala	Ettevalmistus	Hoiustamise aeg (kuudes)	Sulatamise aeg toatemperatuuril -tundides-
Biifsteek	Külmutamiseks pakitud parajate portsjonitena	6-10	1-2
Lambaliha	Külmutamiseks pakitud parajate portsjonitena	6-8	1-2
Veiseliha	Külmutamiseks pakitud parajate portsjonitena	6-10	1-2
Vasikaliha kuubikud	Väikeste tükkidena	6-10	1-2
Lambaliha kuubikud	Tükkidena	4-8	2-3
Hakkliha	Sobilike portsudena, ilma võrtsideta	1-3	2-3
Rupskid (tükid)	Tükkidena	1-3	1-2
Vorst/Salaami	Peab olema võrdset pakendatud, isegi kui on kaetud kilega.		Kuni sulamiseni
Kana ja kalkun	Külmutamiseks pakitud parajate portsjonitena	7-8	10-12
Hani/part	Külmutamiseks pakitud parajate portsjonitena	4-8	10

Liha ja kala	Ettevalmistus	Hoiustamise aeg (kuudes)	Sulatamise aeg toatemperatuuril -tundides-
Pöder - Jänes - Metssiga	2,5 kiloste portsudena ja ilma luudeta	9-12	10-12
Mageveekala (Forell, Karpkala, Haug, Säga)	Peale puhastamist ja rookimist korralikult pesta ja kuivatada, vajadusel tuleb pea ja sabaosa ära lõigata.	2	Kuni on korralikult sulanud
Lahjad kalad (meriahven, kammeljas, merikeel)		4-8	Kuni on korralikult sulanud
Rasvased kalad (pelamiid, makrell, sinikala, anšoovis)		2-4	Kuni on korralikult sulanud
Koorikloomad	Puhastatud ja kottidesse pakitud	4-6	Kuni on korralikult sulanud
Kalamari	Oma pakendis, alumiinium või plastik konteineris	2-3	Kuni on korralikult sulanud
Teod	Soolvees, alumiinium või plastik konteineris	3	Kuni on korralikult sulanud

Puuviljad ja Juurviljad	Ettevalmistus	Hoiustamise aeg (kuudes)	Sulatamise aeg toatemperatuuril -tundides-
Lillkapsas	Eemaldage lehed, jagada tuum osadeks ning hoidke seda vees, mis sisaldab väikeses koguses sidrunimahla.	10 - 12	Võib kasutada külmutatult
Rohelised oad, türgi oad	Peske oad ja lõigake väikesteks tükkideks.	10 - 13	Võib kasutada külmutatult
Herned	Puhastage ja peske	12	Võib kasutada külmutatult
Seened ja spargel	Peske oad ja lõigake väikesteks tükkideks	6 - 9	Võib kasutada külmutatult
Kapsas	Puhastatud kujul	6 - 8	2
Baklažaan	Lõigake peale pesemist 2cm tükkideks	10 - 12	Eraldage kettad üksteisest
Mais	Puhastage ja pakkige kas tõlvikute või teradena	12	Võib kasutada külmutatult
Porgand	Peske ja lõigake viiludeks	12	Võib kasutada külmutatult
Pipar	Eemaldage vars, lõigake pooleks ja eemaldage seemned	8 - 10	Võib kasutada külmutatult
Spinat	Pestult	6 - 9	2
Õunad ja pirnid	Koorige ja viilutage	8 - 10	(Külmikus) 5
Aprikoos ja virsik	Poolitage ja eemaldage kivi	4 - 6	(Külmikus) 4
Maasikad ja vaarikad	Peske ja puhastage marjad	8 - 12	2

Puuviljad ja Juurviljad	Ettevalmistus	Hoiustamise aeg (kuudes)	Sulatamise aeg toatemperatuuril -tundides-
Keedetud puuviljad	Topsis kuhu on lisatud 10% suhkrut	12	4
Ploomid, kirsid, hapud kirsid	Peske ja eemaldage kivid	8 - 12	5 - 7

Piimatooted ja kondiitritooted	Ettevalmistus	Säilitamise aeg (kuudes)	Hoiustamise tingimused
Pakendatud (Homogeniseeritud) piim	Originaal pakendis	2 - 3	Ainult homogeniseeritud piim
Juust-välja arvatud valge juust	Viiludena	6 - 8	Lühiajalisel säilitamisel võivad jääda oma originaal pakendisse. Samuti võib need keerata toidukilesse, et säilitada pikema aja jooksul.
Või, margariin	Originaal pakendis	6	
Muna*	Munavalge	10 - 12	30 gr vastab munakollasele.
	Muna segu (valge – kollane)	10	50 gr vastab munakollasele.
	Munakollane	8 - 10	20 gr vastab munakollasele.

Suletud konteineris

(*) Muna ei tohi külmutada koorega. Valge ja kollane tuleb külmutada eraldi või väga hästi segatuna.

	Hoiustamise aeg (kuudes)	Sulatamise aeg toatemperatuuril (tundides)	Sulatamise aeg ahjus (minutites)
Leib	4 - 6	2 - 3	4-5 (220-225 °C)
Küpsised	3 - 6	1 - 1,5	5-8 (190-200 °C)
Pirukas	1 - 3	2 - 3	5-10 (200-225 °C)
Tort	1 - 1,5	3 - 4	5-8 (190-200 °C)
Filotaigen	2 - 3	1 - 1,5	5-8 (190-200 °C)
Pizza	2 - 3	2 - 4	15-20 (200 °C)

PEATÜKK - 4. PUHASTAMINE JA HOOLDUS

 Veenduge, et seade on enne puhastamist vooluvõrgust eemaldatud.



 Ärge puhastage külmikut valades sinna vett.



 Ärge kasutage puhastamiseks kergestisüttivaid, plahvatusohtlikke või söövitavaid materjale nagu näiteks lahustid, gaasid või happed.

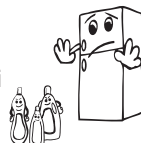

- Võite pühkida väliseid ja sisemisi pindasid pehme riide või käsna kasutades sooja seebivett.

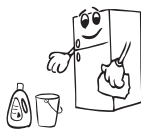

- Puhastage lisaseadmeid eraldi seebi ja veega. Ärge peske neid nõudepesumasinas.



- Du bör rengöra kondensatorn med kvast minst en gång om året för att ge energi sparande och öka produktiviteten.



  Veenduge, et külmik oleks puhastamise ajaks vooluvõrgust eemaldatud.

Sulatamine

Külmik on varustatud täisautomaatse sulatusega. Sulatusprotsessi käigus tekkiv vesi läheb läbi veekogumistila, voolab külmiku taga asuvasse aurustumiskonteinerisse ja aurustub seal ära.

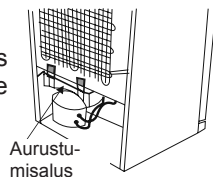

LED-valgustuse asendamine

Kui teie külmikul on LED-valgustus, võtke ühendust klienditoega, sest valgustust peaks vahetama üksnes volitatud töötaja.

PEATÜKK - 5. TARNE JA ÜMBERPAIGUTAMINE

- Teise kohta transportimiseks võib hoida alles originaal pakendi ja penoplasti (soovituslik).
- Teise kohta transportimisel peate kinnitama külmiku paksu pakendi, rihmade või tugevate köitega ja järgima pakendil toodud transpordi soovitusi.
- Eemaldage eemaldatavad osad (riiulid, tarvikud, juurviljakorvid jne.) või kinnitage need transpordi ajaks löökide vältimiseks rihmadega külmiku sisse.

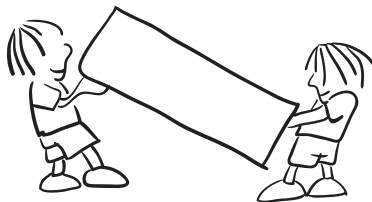

 **Kandke külmikut püstises asendis.**

Ukse ümberpaigutamine

- Külmiku ukse avanemise suunda on võimalik muuta, kui külmiku käepidemed on paigaldatud külmiku ukse esipinnale.
- Samuti saab ukse avanemise suunda muuta ilma käepidemeteta mudelitel.
- Kui soovite ukse avanemise suunda muuta, peate selleks võtma ühendust lähima teenindusega.

PEATÜKK - 6. ENNE TEENINDUSSE HELISTAMIST

Kontrollige hoiatusi:

Külmik annab hoiatusteate kui külmiku ja sügavkülmiku temperatuur on liiga kõrge või seadmel esineb mingi rike. Hoiatuskoodid kuvatakse Sügavkülmiku ja külmiku indikaatortabloom.

TÕRKE TÜÜP	TÄHENDUS	PÕHJUS	MIDA TEHA
E01	Anduri hoiatus		Võtke esimesel võimalusel ühendust hooldustehnikuga.
E02			
E03			
E06			
E07			
E08	Madala pinge hoiatus	Seadme elektritoide on väiksem kui 170 V.	- Tegu pole seadme rikkega; see tõrge aitab hoida ära kompressori kahjustumist. - Pinge tuleb tõsta nõutud tasemeni. Kui see hoiatus ilmub korduvalt, tuleb võtta ühendust volitatud hooldustehnikuga.

TÕRKE TÜÜP	TÄHENDUS	PÕHJUS	MIDA TEHA
E09	Sügavkülmik pole piisavalt külm	Ilmub tõenäoliselt pärast pikaajalist elektrikatkestust.	<ol style="list-style-type: none"> 1. Seadke sügavkülmiku temperatuur jahedamale väärtusele või seadistage maksimumkülmutus. Tõrkekood kaob pärast nõutava temperatuuri saavutamist. Nõutava temperatuuri kiiremaks saavutamiseks hoidke ukсед suletud. 2. Eemaldage mis tahes tooted, mis on tõrke ajal üles sulanud. Need tuleb lühikese aja jooksul ära kasutada. 3. Ärge lisake sügavkülmikusse uusi tooteid enne, kui see saavutab sobiva temperatuuri ja tõrge on kustunud. <p>Kui see hoiatus ilmub korduvalt, tuleb võtta ühendust volitatud hooldustehnikuga.</p>
E10	Jahutuskamber pole piisavalt külm	<p>Ilmub tõenäoliselt pärast järgmisi olukordi.</p> <ul style="list-style-type: none"> - Pikaajaline elektrikatkestus. - Sooja toidu jätmine külmkappi. 	<ol style="list-style-type: none"> 1. Seadke külmiku temperatuur jahedamale väärtusele või seadistage superjahe režiim. Tõrkekood kaob pärast nõutava temperatuuri saavutamist. Nõutava temperatuuri kiiremaks saavutamiseks hoidke ukсед suletud. 2. Eemaldage õhukanali eest mis tahes tooted ning ärge pange toitu anduri lähedale. <p>Kui see hoiatus ilmub korduvalt, tuleb võtta ühendust volitatud hooldustehnikuga.</p>
E11	Jahutuskamber on väga külm	Mitmesugused	<ol style="list-style-type: none"> 1. Kontrollige, kas aktiveeritud on superjahe režiim. 2. Muutke jahutuskambri temperatuuri. 3. Veenduge, et ventilaator poleks ummistunud ja oleks puhas. <p>Kui see hoiatus ilmub korduvalt, tuleb võtta ühendust volitatud hooldustehnikuga.</p>

Kui külmiku töös esineb tõrkeid, võib tegemist olla mõne väiksema probleemiga, seetõttu kontrollige järgmist.

Külmik ei tööta

- Kas on voolukatkestus?
- Kas pistik on korralikult pistikupesasse ühendatud?
- Kas pistikupesa kaitse või peakaitse on rakendunud?
- Kas pistikupesa ei ole töökorras? Selle kontrollimiseks ühendage külmik mõnda töötavasse pistikupesasse.

Külmik ei ole piisavalt külm

- Kas valitud on sobiv temperatuur?
- Kas külmiku ust on avatud sageli ja jäetud kauaks lahti?
- Kas külmiku uks on korralikult suletud?
- Kas asetate nõu või toidu külmikusse selliselt, et see puutub vastu külmiku tagaseina, takistades sellega õhu ringvoolu?
- Kas teie külmik on ülemääraselt täidetud?
- Kas külmiku ning taga- ja külgeinte vahel on piisavalt vaba ruumi.
- Kas ümbritsev temperatuur on kasutusjuhendis märgitud vahemikus?

Külmikus asuvad toiduained on ülejahutatud

- Kas valitud on sobiv temperatuur?
- Kas sügavkülmikusse asetati hiljuti liiga palju toiduaineid? Kui jah, võib külmik külmikuseksioonis liigselt maha jahtuda, kuna töötab nende toitude jahutamiseks kauem.

Kui külmik töötab liiga valjult

Valitud jahutustaseme säilitamiseks lülitub kompressor aeg-ajalt sisse. Sel perioodil külmikust kostuv müra on normaalne ja tuleneb selle töötamisest. Vajaliku jahutustaseme saavutamisel nõrgeneb müra automaatselt. Kui müra kestab edasi, kontrollige alljärgnevat.

- Kas seade on loodis? Kas tugijalad on reguleeritud?
- Kas külmiku taga asub mõni ese?
- Kas riulid või riulitele asetatud nõud vibreerivad? Kui jah, paigutage riulid ja/või nõud uuesti oma kohale.
- Kas külmikusse asetatud objektid vibreerivad?

Normaalne müra

Pröksuv heli (jäät murdumine)

- Automaatse sulatamise ajal.
- Seadme jahtumise või soojenemise ajal (tänu seadme materjali paisumisele).

Lühike pröksumine Kostub siis, kui termostaat kompressori sisse/välja lülitab.

Kompressori müra (tavaline mootori müra) Selline müra tähendab, et kompressor töötab normaalselt. Sisselülitamisel võib kompressor tekitada lühikese aja vältel tugevamat müra.

Mulgemise ja pritsimise heli Sellist heli tekitab külmaahela torudes ringlev külmaagens.

Vee voolamise heli Sulatamise ajal aurustunõusse voolava vee tekitatud normaalne heli. Sellist heli võib kuulda sulatamise ajal.

Õhu puhumise heli (tavaline ventilaatori müra) Sellist müra võib kuulda No-Frost külmikutes süsteemi tavalise töötamise käigus ja seda tekitab õhu ringlemine.

Külmiku sisse koguneb niiskus

- Kas toiduained on korralikult pakendatud? Kas pakendid on enne külmikusse asetamist korralikult ära kuivatatud?
- Kas külmiku uksi on liiga sageli avatud? Ukse avamisel siseneb külmikusse seadet ümbritsevas õhus leiduv niiskus. Eriti juhul, kui ruumi õhuniiskus on liiga kõrge, tekkib niiskumine seda kiiremini, mida sagedamini ust avatakse.
- Pärast automaatset sulatamisprotsessi on loomulik, et tagaseinale tekivad veepiisad. (Staatilistel mudelitel)

Uksi ei ole võimalik korralikult sulgeda ega avada

- Kas toidupakendid ei võimalda ukstel korralikult sulguda?
- Kas uksesektsioonid, riiulid ja sahtlid on õigesti oma kohale asetatud?
- Kas uksetihendid on purunenud või rebenenud?
- Kas külmik asetseb loodis aluspinnal?

Külmiku korpuse ja ukse kokkupuutepinnad on soojad

Eriti suvisel ajal (kuuma ilmaga) võivad sellised kontaktpinnad muutuda kompressori töötamisel soojemaks; tegemist on normaalse nähtusega.

TÄHTSAD MÄRKUSED

- Kompressori termokaitse rakendub ootamatu voolukatkestuse või seadme pistiku pesast väljatõmbamisel, kuna jahutussüsteemi gaas ei ole stabiliseerunud. Tegemist on normaalse nähtusega ning külmik käivitub uuesti 4 või 5 minuti möödumisel.
- Külmiku jahutusseade on peidetud tagaseina sisse. Seetõttu võivad määratud ajavahemike järel ilmuda külmiku tagapinnale veepiisad või jää. Tegemist on normaalse nähtusega. Sulatamist ei ole vaja teostada, kui pole justtekinud paksu jääkihti.
- Kui te ei plaani oma külmikut pika aja vältel kasutada (näiteks suvepuhkuse ajal), eraldage seade vooluvõrgust. Puhastage külmik jaotises 4 toodud juhiste alusel ja jätkke ebameeldivate lõhnade tekkimise vältimiseks seadme uks avatuks.
- Teie ostetud seade on ettenähtud kodu tüüpi kasutamiseks ja seda võib kasutada ainult kodus ja seadmele ettenähtud otstarbel. Seade ei sobi äriiliseks või ühiskasutamiseks. Kui tarbija ei kasutada seadet neist nõuetest kinni pidades, ei ole seadme tootja ega edasimüüja vastutavad garantiiperioodil ette tulla võivate rikete ja remontimisvajaduste eest.
- Kui probleem püsib ka pärast kõikide eelmainitud juhiste järgimist, pidage nõu ametliku hooldusteenusepakkujaga.

Energia säästmise nõuanded

1. Paigutage seade jahedasse, hästi ventileeritud ruumi eemale otsesest päikesevalgusest ja küttekehadest. Vastasel juhul kasutage isoleerivat plaati.
2. Laske soojal toidul alati jahtuda toatemperatuurini enne kui selle külmikusse panete.
3. Külmutatud toidu sulatamisel, asetage see külmiku sektsiooni. Sulamisel aitab see jahe õhk jahutada külmiku sisemist temperatuuri. Nii säästab see energiat. Kui külmutatud toit panna välja sulama, põhjustab see energia raiskamist.
4. Jookide ja suppide asetamisel kappi, peavad need olema kaetud. Vastasel juhul tõuseb seadmes niiskus. Külmiku töötamise aeg suureneb. Samuti aitab jookide ja suppide katmine säilitada nende maitset ja lõhna.
5. Jookide ja toitude kappi asetamisel, hoidke uks lahti nii lühikest aega, kui vähegi võimalik.
6. Hoidke erinevate jahutusosalade katted kinni (värsked toidud, jahuti jne.).
7. Ukse tihend peab olema puhas ja paindub. Kui on kulumise märke ja tihend on eemaldatav, vahetage tihend välja. Kui tihend ei ole eemaldatav, tuleb terve uks välja vahetada.
8. Ökonoomne režiim / vaikeseade funktsioon säilitab värsked ja külmutatud toiduaineid, säästes samal ajal energiat.
9. Värske toidu kamber (külmik): energiakasutus on kõige tõhusam siis, kui sahtlid on seadme alumises osas ja riiulid on ühtlaselt jaotatud. Uksekorvide asukoht ei mõjuta energiatarvet.
10. Külmutuskamber (sügavkülmik): seadmes olemasolev konfiguratsioon tagab kõige säästlikuma energiakasutuse.
11. Ärge eemaldage külmutuskorvis olevaid külmaakumulaatoreid (kui on olemas).

PEATÜKK - 7. SEADME JA KAMBRITE OSAD

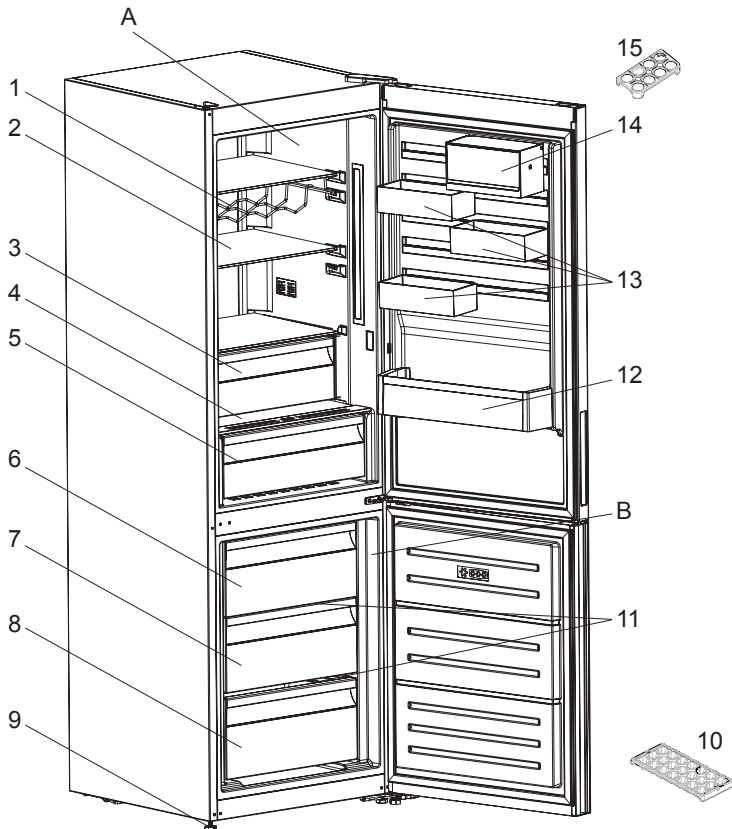

Denna presentation är endast information om enhetens delar. Delarna kan variera beroende på modell.

A) Tavakülmikusektsioon

B) Sügavkülmik

1) Veiniriul *

2) Külmiku riulid

3) Eriti jahe kamber (Jahutisektsioon) *

4) Köögiviljakasti kate

5) Köögiviljakast

6) Sügavkülmiku ülemine kast

7) Sügavkülmiku keskmine kast

8) Sügavkülmiku alumine kast

9) Reguleeritavad tugijalad

10) Jäälus

11) Sügavkülmik klaasist riulid *

12) Pudeliiriul

13) CustomFlex

14) CustomFlex kaanega

15) Munahoidik

* Osadel mudelitel

PEATÜKK - 8. TEHNILISED ANDMED

Tehniline teave on toodud seadme siseküljel asuval andmeplaadil ja energiaetiketil.

Seadme energiaetiketil asuv QR-kood viib teid veebilehele, millelt saate teavet seadme jõudluse kohta ELi EPRELi andmebaasis.

Hoidke energiaetiketti, see kasutusjuhend ja muud seadmega kaasas olevad dokumendid alles.

EPRELis olevat teavet leiate ka veebilehelt <https://eprel.ec.europa.eu> ning mudeli nime ja tootenumbri leiate seadme andmeplaadilt.

Täpsemat teavet energiaetiketi kohta vt lingil www.theenergylabel.eu.

PEATÜKK - 9. TEAVE KATSEASUTUSTELE

Seadme paigaldamine ja ettevalmistamine märgise EcoDesign kinnitamiseks peab vastama standardile EN 62552. Ventilatsiooninõuded, õõnsuse mõõtmed ja minimaalsed vahemaad seadme tagaküljel peavad vastama kasutusjuhendi PEATÜKK 1 toodud andmetele. Täiendavat teavet, sh teavet seadme täitmise kohta saate tootjalt.

RODYKLĖ

PRIEŠ NAUDODAMI PRIETAISĄ.....	72
Bendrieji įspėjimai	72
Seni ir neveikiantys šaldytuvai	76
Įspėjimai apie saugą.....	76
Šaldytuvo atidarymas ir naudojimas.....	77
Prieš naudodami šaldytuvą	77
Matmenys.....	78
ĮVAIRIOS FUNKCIJOS IR GALIMYBĖS.....	79
Informacija apie naujos kartos šaldymo technologiją	79
Ekranas ir valdymo skydelis	80
Šaldytuvo-šaldiklio valdymas	80
Super Freeze režimas.....	80
Super Cool režimas.....	81
Ekonominis režimas.....	81
Atostogų režimas	82
Gėrimo vėsavimo režimas.....	82
Ekrano užsklandos režimas	83
Apsaugos nuo vaikų funkcija.....	83
Temperatūros nuostatos	84
Temperatūros šaldiklio skyriuje nustatymas.....	84
Temperatūros šaldytuvo skyriuje nustatymas	84
Įspėjimai dėl temperatūros reguliavimo.....	85
Svarbios montavimo instrukcijos.....	85
Temperatūros indikatorius	86
Priedai	87
Ledukų dėklas	87
Šaldiklio stalčius.....	87
Ypač žemos temperatūros skyrius	87
Šviežio maisto reguliatorius	88
CustomFlex.....	88
MAISTO PRODUKTŲ LAIKYMAS.....	89
Šaldytuvo skyrius	89
Šaldiklio skyrius.....	89
VALYMAS IR PRIEŽIŪRA	93
Atitirpinimas.....	93

GABENIMAS IR PERKĖLIMAS	94
Durelių perstatymas	94
PRIEŠ SKAMBINDAMI PRIEŽIŪROS TARNYBAI	94
Energijos taupymo patarimai	98
PRIEŠ SKAMBINDAMI PRIEŽIŪROS TARNYBAI	99
TECHNINIAI DUOMENYS	100
INFORMACIJA BANDYMŲ INSTITUTAMS	100

TOBULIEMS REZULTATAMS

Dėkojame, kad pasirinkote „AEG“ gaminį. Mes jį sukūrėme nepriekaištingai veikti daugelį metų, naudodami pasitelkdami technologijas, dėl kurių gyvenimas tampa paprastesnis–tokių funkcijų greičiausiai nerasite įprastuose prietaisuose. Skirkite kelias minutes ir perskaitykite informaciją.

Aplankykite mūsų interneto svetainę:



Raskite naudojimo patarimus, brošiūras, gedimų šalinimo bei remonto informaciją.

www.aeg.com/support



Užregistruokite savo gaminį geresniam aptarnavimui:

www.registeraeg.com



Įsigykite priedus, vartojimo reikmenis ir originalias atsargines dalis savo prietaisui:

www.aeg.com/shop

KLIENTŲ APTARNAVIMAS

Visuomet naudokite originalias atsargines dalis.

Kreipdamiesi į mūsų įgaliotą aptarnavimo centrą, įsitikinkite, kad turite tokius duomenis: modelį, gaminio numerį (PNC), serijos numerį

Šią informaciją galite rasti duomenų lentelėje.

 Įspėjimas / Saugumo ir atsargumo informacija

 Bendroji informacija ir patarimai

 Aplinkosaugos informacija

Gali keistis be įspėjimo.

1. DALIS PRIEŠ NAUDODAMI PRIETAISĄ

Bendrieji įspėjimai

Prietaisas nėra įmontuojamas prietaisas.

! **ĮSPĖJIMAS!** Neuždenkite buitiniame prietaise esančių arba pastate įmontuotų ventiliacijos angų.

! **ĮSPĖJIMAS!** Atšildymo procesui paspartinti nenaudokite mechaninių įrenginių ar kitų priemonių, išskyrus gamintojo rekomenduotas.

! **ĮSPĖJIMAS!** Nenaudokite elektrinių prietaisų maisto skyriuose, nebent šie prietaisai yra gamintojo rekomenduoto tipo.

! **ĮSPĖJIMAS!** Nepažeiskite aušalo vamzdyno.

! **ĮSPĖJIMAS!** Nustatydami prietaisą neprispauskite ar nepažeiskite maitinimo laido.

! **ĮSPĖJIMAS!** Nedėkite kelių nešiojamųjų maitinimo kištukinių lizdų už prietaiso galinės dalies.

! **ĮSPĖJIMAS!** Kad išvengtumėte pavojų dėl prietaiso nestabilumo, jį reikia pritvirtinti pagal instrukcijas.

! Jei jūsų prietaise kaip šaldalas naudojamas R600 (tai galite sužinoti iš etiketės ant aušintuvo), gabenimo ir montavimo metu būkite atsargūs, kad nepažeistumėte šaldytuvo aušintuvo elementų. Nors R600a yra ekologiškos ir natūralios dujos, jos yra sprogios, todėl, jei įvyksta nuotėkis dėl aušinimo elemento pažeidimo, perkeltkite šaldytuvą toliau nuo atviros liepsnos ar karščio šaltinių ir kelias minutes vėdinkite patalpą, kurioje yra prietaisas.

- Nešdami ar statydami šaldytuvą nepažeiskite aušinimo dujų vamzdyno.
- Šiame prietaise nelaikykite sprogstamųjų medžiagų, pavyzdžiui, aerozolių su degiomis varomosiomis dujomis.

- Šis prietaisas skirtas tik naudojimui namų ūkyje; jį galima naudoti, pavyzdžiui,
 - darbuotojų valgomoosiuose, pavyzdžiui, parduotuvėse, biuruose ir kitoje darbo aplinkoje;
 - ūkininkų gyvenamuosiuose namuose ir
 - klientams viešbučiuose, moteliuose ir kitoje gyvenamojo aplinkoje;
 - viešbučiuose, kuriose siūloma nakvynė su pusryčiais;
 - aprūpinimo maistu ir gėrimais ir panašiose ne visuomeninės prekybos vietose.
- Jei lizdas netinka pagal kištuką, jį turi pakeisti gamintojas, jo įgaliotas pardavėjas arba atitinkamai kvalifikuotas asmuo, kad tai nekeltų pavojaus.
- Šis prietaisas nėra skirtas naudoti asmenims (įskaitant vaikus) su sumažintais fiziniais, jutimo ar protiniais gebėjimais ar neturintiems patirties ir žinių, nebent asmuo, atsakingas už jų saugumą, juo prižiūri arba pateikė su šiuo prietaisu susijusius nurodymus. Vaikus reikia prižiūrėti siekiant užtikrinti, kad jie nežaistų su prietaisu.
- Specialus įžemintas kištukas prijungtas prie jūsų šaldytuvo maitinimo laido. Kištukas turi būti naudojamas su specialiu įžemintu 16 amperų ar 10 amperų lizdu, priklausomai nuo šalies, kurioje gaminys yra parduotas. Jei jūsų namuose nėra tokio lizdo, pasirūpinkite, kad kvalifikuotas elektrikas jį įrengtų.
- Šį prietaisą gali naudoti 8 metų ir vyresni vaikai bei mažesnių fizinių, jutiminių ar protinių gebėjimų, nepatyrę ar neturintys reikiamų žinių žmonėms, jei jie prižiūrimi arba jiems pateikti nurodymai, kaip saugiai naudoti prietaisą, be to, jie supranta susijusius pavojus. Vaikai neturi su prietaisu žaisti. Vaikai negali valyti ir atlikti prietaiso priežiūros be suaugusiojo priežiūros.

- Vaikai nuo 3 iki 8 metų amžiaus gali naudotis šaldymo prietaisais, t.y., sukrauti į juos ir iškrauti iš jų produktus. Vaikai neturėtų atlikti prietaiso valymo ir priežiūros darbų; labai maži vaikai (0-3 metų amžiaus) neturėtų naudotis prietaisais; maži vaikai (3-8 metų amžiaus) prietaisais gali naudotis tik nuolat prižiūrimi siekiant užtikrinti jų saugumą; vyresni vaikai (8-14 metų amžiaus) ir negalią turintys asmenys prietaisais gali naudotis tik deramai prižiūrimi arba gavę nurodymus, kaip saugiai naudotis prietaisu. Didelę negalią turintiems asmenims negalima naudotis prietaisais, nebent jie būtų nuolat prižiūrimi siekiant užtikrinti saugumą.
- Jei pažeidžiamas maitinimo laidas, jį turi pakeisti gamintojas, jo įgaliotas pardavėjas arba atitinkamai kvalifikuotas asmuo, kad tai nekeltų pavojaus.
- Šis prietaisas neskirtas naudoti daugiau kaip 2000 m aukštyje.

Paisykite toliau pateiktų nurodymų, kad maistas nebūtų užterštas:

- Nelaikykite prietaiso durelių ilgai atidarytų, priešingu atveju temperatūra prietaiso skyriuose gali ženkliai pakilti.
- Reguliariai valykite su maistu galinčius liestis paviršius ir pasiekiamas drenažo sistemas.
- Žalią mėsą ir žuvį šaldiklyje laikykite sudėtą tinkamuose induose, kad nesiliestų su kitais maisto produktais ar ant jų nevarvėtų.
- Dviem žvaigždutėmis pažymėtuose šaldiklio skyriuose galima laikyti iš anksto užšaldytą maistą, laikyti arba ruošti ledus ir gaminti ledo kubelius.
- Viena, dviem ir trimis žvaigždutėmis pažymėti šaldiklio skyriai netinka šaldyti šviežius maisto produktus.
- Jeigu prietaise ilgai nelaikysite jokių produktų, išjunkite jį, atitirpinkite, išvalykite, išdžiovinkite ir palikite dureles atidarytas, kad prietaise neatsirastų pelėsis.

Aptarnavimas

- Dėl prietaiso remonto reikia kreiptis į įgaliotąjį techninio aptarnavimo centrą. Naudokite tiki originalias atsargines dalis.
- Atkreipkite dėmesį, kad dėl pačių atlikto ar neprofesionalaus remonto kyla pavojus saugumui ir garantija gali tapti negaliojančia.
- Šias atsargines dalis galima įsigyti 7 metus po modelio gamybos nutraukimo: termostatus, temperatūros jutiklius, spausdintines plokštes, šviesos šaltinius, durelių rankenas, durelių vyrius, padėklus ir krepšelius.
- Atkreipkite dėmesį, kad kai kurias išvardintas atsargines dalis gali įsigyti tik profesionalūs remonto specialistai ir kad ne visos atsarginės dalys tinka visiems modeliams.
- Durelių tarpiklius galima įsigyti 10 metų po modelio gamybos nutraukimo.

Seni ir neveikiantys šaldytuvai

- Jei jūsų senajame šaldytuve yra užraktas, sugadinkite arba nuimkite užraktą prieš išmesdami šaldytuvą, nes vaikai gali užsidaryti jame ir nukentėti.
 - Senuose šaldytuvuose ir šaldikliuose yra izoliacinės medžiagos ir šaldalo su CFC. Todėl išmesdami seną šaldytuvą pasirūpinkite, kad nepakenktumėte aplinkai.
- Apie elektrinių ir elektroninių atliekų panaudojimą, perdirbimą ir surinkimą teiraukitės vietinių įgaliotųjų tarnybų.

Pastabos:

- Prieš montuodami ir naudodami prietaisą įdėmiai perskaitykite instrukciją. Mūsų įmonė neatsako dėl žalos, atsiradusios netinkamai naudojant šaldytuvą.
- Laikykitės visų instrukcijų, pateiktų ant prietaiso ir instrukcijoje, laikykitės instrukciją saugioje vietoje, kad galėtumėte išspręsti vėliau kilusias problemas.
- Šis prietaisas skirtas naudoti namie, jį galima naudoti tik namie nurodytais tikslais. Jis netinkamas komerciniam ar bendram naudojimui. Taip naudojant prietaiso garantija bus atšaukta, o mūsų įmonė neprisiims atsakomybės dėl patirtų nuostolių.
- Šis priedas skirtas naudoti namie ir tinka tik maistui vėsinti ir saugoti. Jis netinkamas komerciniam ar bendram naudojimui ir (arba) laikyti kitoms medžiagoms nei maistas. Mūsų įmonė neprisiima atsakomybės dėl nuostolių, patirtų naudojant kitaip nei nurodyta.

Įspėjimai apie saugą

- Nenaudokite kelių lizdų mazgų ar ilgintuvų.
- Nejunkite pažeistų, nutrūkusių ar pasenusių kištukų.
- Laido nelankstykite, netraukite ir nepažeiskite.



- Nenaudokite kištuko adapterio.
- Šis prietaisas skirtas naudoti suaugusiems žmonėms. Neleiskite su juo žaisti vaikams ar kabėti ant durelių.
- Nejunkite kištuko šlapiomis rankomis, nes gali trenkti elektros smūgis!
- Į šaldiklį nedėkite stiklinių butelių ar gėrimo skardinių. Jos gali sprogti.
- Į šaldytuvą nedėkite sprogių ar degių medžiagų. Daugiau alkoholio turinčius skysčius statykite vertikaliai, sandariai uždenkite dangteliais.
- Nelieskite ledo, gaminamo šaldiklyje, jis gali nušaldyti ar įpjauti.
- Nelieskite užšaldytų produktų šlapiomis rankomis. Ledų ir ledo kubelių nevalgykite vos juos išėmę į šaldiklio skyriaus!
- Pakartotinai neužšaldykite atšilusio maisto. Taip galima apsinuodyti.
- Neuždenkite šaldytuvo viršaus staltiese ar pan. Tai gali turėti neigiamos įtakos šaldytuvo veikimui.
- Prieš pritvirtinkite, prieš šaldytuvą perveždami, kad jį nesugadintumėte.

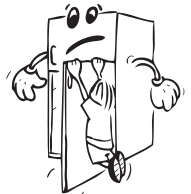

Šaldytuvo atidarymas ir naudojimas

Prieš įjungdami šaldytuvą patikrinkite tokius dalykus.

- Jūsų šaldytuvo darbinė įtampa yra 220-240 V ir 50 Hz.
- Mes neprisiimame atsakomybės dėl pažeidimų dėl neįžeminto prietaiso naudojimo.
- Šaldytuvą statykite tokioje vietoje, kur į jį nekristų tiesioginiai saulės spinduliai.
- Jis turi būti bent per 50 cm nuo karščio šaltinių, pvz., viryklės, orkaitės, radiatorių ir kaitviečių bei bent per 5 cm nuo elektrinių orkaitių.
- Šaldytuvo nelaikykite lauke ar po lietumi.
- Jei šaldytuvą statomas prie šaldymo dėžės, tarp jų reikia palikti bent 2 cm tarpą, kad ant išorinių paviršių nesikauptų drėgmė.
- Nuo prietaiso viršaus reikia palikti bent 150 mm tarpą. Nieko nedėkite ant prietaiso viršaus.
- Reguluojamomis priekinėmis kojelėmis nustatykite tinkamą aukštį, kad šaldytuvą būtų galima naudoti saugiai ir patogiai. Pasukite kojeles pagal arba prieš laikrodžio rodyklę. Tai atlikite prieš dėdami maistą į šaldytuvą.
- Prieš naudodami šaldytuvą visą vidų nuvalykite šiltu vandeniu su arbatiniu šaukšteliu natrio bikarbonato (sodos), tada praplaukite švariu vandeniu ir nudžiovinkite. Po valymo sudėkite visas detales.
- Pastatydami prietaisą, naudokite plastikinius orientyrus, esančius galinėje prietaiso pusėje. Pasukite 90 laipsnių kampu (kaip parodyta paveikslėlyje). Taip neleisite kondensatoriui liestis prie sienos.
- Tarpas tarp šaldytuvo ir sienos turėtų neviršyti 75 mm.

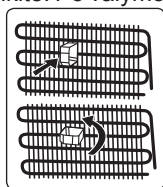

Prieš naudodami šaldytuvą

- Naudojant pirmą kartą arba po pervežimo, palaikykite šaldytuvą stačią 3 valandas ir tik tada įjunkite, kad jis veiktų tinkamai. Priešingu atveju galite sugadinti kompresorių.
- Pirmą kartą įjungus, šaldytuve gali atsirasti specifinis kvapas. Šaldytuvui pradėjus šalti, jis išnyks.

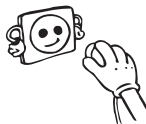

Vidinis apšvietimas



ĮSPĖJIMAS!

Elektros smūgio rizika.

- Dėl lempos(ų) šio gaminio viduje ir atsarginių lempų, paduodamų atskirai: Šios lempos skirtos atlaikyti ekstremalias fizines sąlygas buitiniuose prietaisuose, pavyzdžiui, temperatūrą, vibraciją, drėgmę arba skirtos pranešti informaciją apie prietaiso veikimo būklę. Jos nėra skirtos naudoti kitiems tikslams ir netinka buitiniam patalpų apšvietimui.

Matmenys

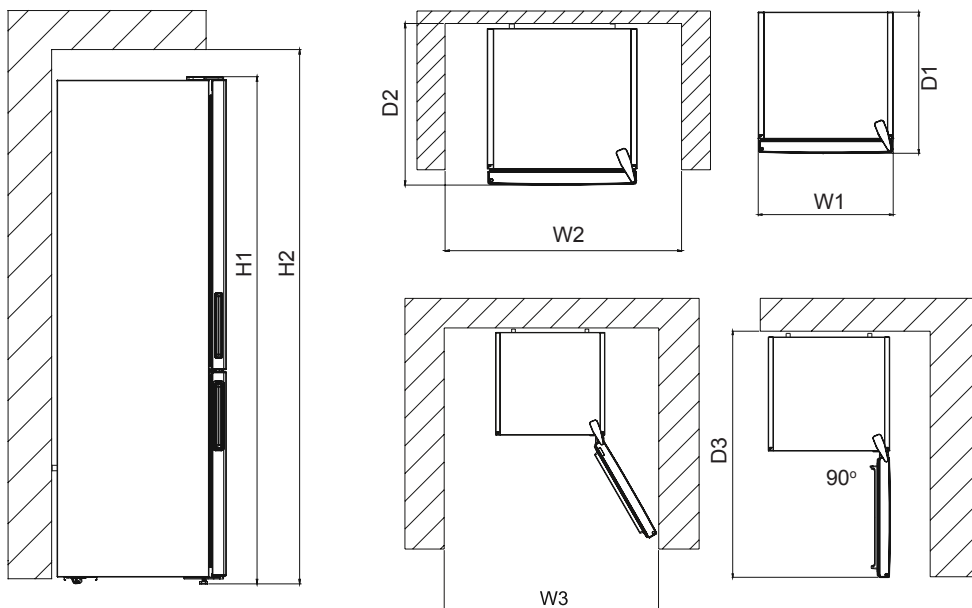

Bendrieji matmenys ¹		
H1	mm	1860
W1	mm	595
D1	mm	650

¹ prietaiso aukštis, plotis ir gylis be rankenos

Naudojant reikalinga erdvė ²		
H2	mm	2010
W2	mm	695
D2	mm	688

² prietaiso aukštis, plotis ir gylis su rankena ir erdve, reikalinga laisvam aušinimo oro cirkuliavimui

Bendra naudojant reikalinga erdvė ³		
W3	mm	927
D3	mm	1179

³ prietaiso aukštis, plotis ir gylis su rankena ir erdve, reikalinga laisvam aušinimo oro cirkuliavimui bei erdve, reikalinga durelėms atidaryti iki minimalaus kampo, leidžiančio išimti visą viduje esančią įrangą

2. DALIS ĮVAIRIOS FUNKCIJOS IR GALIMYBĖS

Informacija apie naujos kartos šaldymo technologiją

Šaldytuvai-šaldikliai su nauja šaldymo technologija veikia skirtingai negu statiškieji šaldytuvai-šaldikliai. Įprastuose šaldytuvuose-šaldikliuose į šaldiklį patekęs drėgnas oras ir iš maisto produktų išgaravęs vanduo virsta šerkšnu. Norint ištirpdyti šerkšną – kitaip sakant atitirpinti, – šaldytuvą būtina išjungti. Kad maisto produktai atitirpinimo metu neišsileistų, naudotojas privalo juos sudėti kažkur kitur, taip pat išvalyti ledo ir susikaupusio šerkšno likučius.

Situacija šaldiklio skyriuje prietaisuose su nauja technologija – visiškai skirtinga. Ventilatorius šaldiklio skyriuje pučia šaltą, sausą orą. Todėl palengva skyriuje pučiamas šaltas oras – net ir ertmėse tarp lentynėlių – tolygiai ir patikimai sušaldo maisto produktus. Ir nesusidaro šerkšnas.

Šaldytuvo skyriaus šaldymo principas beveik toks pat, kaip ir šaldiklio skyriaus. Šaldytuvo viršuje sumontuoto ventilatoriaus pučiamas oras atšaldomas, leidžiant jį pro ertmę už oro kanalo. Tuo pačiu metu oras išpučiamas pro skylutes oro kanale, kad šaldymo procesas šaldytuvo skyriuje būtų sėkmingai užbaigiamas. Oro kanale esančios skylutės skirtos tam, kad oras tolygiai pasiskirstytų skyriuje.

Kadangi oras šaldytuvo ir šaldiklio skyriuje nesimaišo, nesusimaišo ir kvapai.

Todėl Jūsų šaldytuvą su naujos kartos šaldymo technologija paprasta naudoti. Jis suteikia daug vietos ir pasižymi estetiška išvaizda.

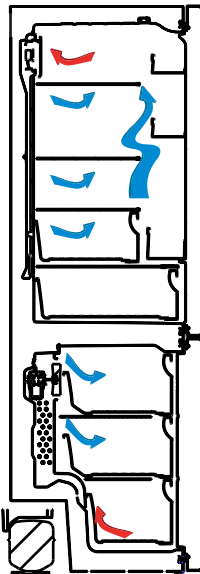

Ekranas ir valdymo skydelis

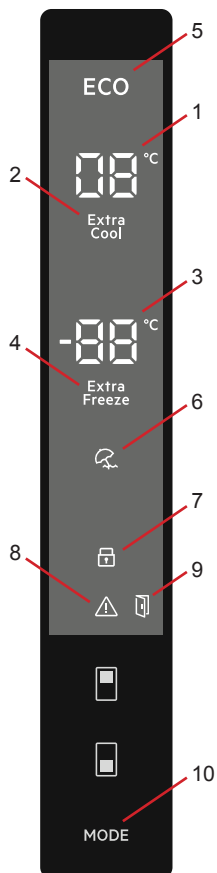

Valdymo skydelio naudojimas

1. Rodo nustatytą šaldytuvo temperatūros reikšmę.
2. Super Cool funkcijos indikatorius.
3. Rodo nustatytą šaldiklio temperatūros reikšmę.
4. Super Freeze funkcijos indikatorius.
5. Ekonominio režimo simbolis.
6. Atostogų režimo simbolis.
7. Apsaugos nuo vaikų simbolis.
8. Įspėjamasis simbolis.
9. Įspėjimo apie atidarytas dureles funkcija simbolis.
10. Skirta nustatyti norimus režimus (ekonominį, atostogų ir t. t.).

Šaldytuvo-šaldiklio valdymas

Super Freeze režimas

Tikslas

- Norint užšaldyti didelį kiekį maisto, kuris netelpa ant greito užšaldymo lentynos.
- Norint užšaldyti paruoštą maistą.
- Norint greitai užšaldyti šviežių maistą, kad būtų išlaikytas šviežumas.

Kaip nustatyti?

Spauskite šaldiklio nustatymo mygtuką, kol ekrane pasirodys *Super Freeze* simbolis. Du kartus pasigirs garsinis signalas. Tada režimas bus nustatytas.

Naudojant prietaisą šiuo režimu:

- Galima reguliuoti šaldytuvo ir Super Cool režimo temperatūrą. Tokiu atveju toliau naudojamas *Super Freeze* režimas.
- Negalima nustatyti ekonominio ir atostogų režimo.
- Išjungti *Super Freeze* režimą galima pasirenkant kitą programą.



Pastaba:

- Pažiūrėkite gaminio etiketėje nurodytose specifikacijose, kiek daugiausiai maisto produktų (kg) per 24 valandas galima užšaldyti.
- Norint sudėti didžiausią nurodytą maisto produktų kiekį, geriausia 3 valandas prieš tai įjungti Super Freeze režimą.
- Šaldiklyje pasiekus optimalią temperatūrą, pasigirs garsinis signalas.



Super Freeze režimas automatiškai išjungiamas po 24 valandų arba kai šaldiklio temperatūros jutiklis užfiksuoja, kad temperatūra nukrito žemiau $-32\text{ }^{\circ}\text{C}$.

Super Cool režimas

Tikslas

- Norint atvėsinti ir šaldytuvo skyriuje laikyti didelį kiekį maisto.
- Norint greitai atvėsinti gėrimus.

Kaip nustatyti?

Spauskite šaldytuvo nustatymo mygtuką, kol ekrane pasirodys *Super Cool* simbolis. Du kartus pasigirs garsinis signalas. Tada režimas bus nustatytas.

Naudojant prietaisą šiuo režimu:

- Šaldiklio ir Super Freeze režimo temperatūrą galima reguliuoti. Tokiu atveju toliau naudojamas *Super Cool* režimas.
- Negalima nustatyti ekonominio ir atostogų režimo.
- Išjungti *Super Cool* režimą galima pasirinkant kitą programą.



Ekonominis režimas

Tikslas

Energijos taupymas. Retesnio naudojimo (durelių atidarymo) laikotarpiais arba nebūnant namuose, pvz., per atostogas, taupymo režimo programa gali užtikrinti optimalią temperatūrą taupant energiją.

Kaip nustatyti?

- Spauskite režimo nustatymo mygtuką, kol pasirodys Eko simbolis.
- Jei joks mygtukas nepaspaudžiamas 1 sekundę. Tada režimas bus nustatytas. Eko simbolis sumirkčios 3 kartus. Nustačius režimą, du kartus pasigirs garsinis signalas.
- Šaldiklio ir šaldytuvo temperatūros rodymo langeliuose turi būti rodoma *E*.
- Prietaisui veikiant šiuo režimu, rodomas ekonominio režimo simbolis ir *E* raidė.

Naudojant prietaisą šiuo režimu:

- Galima reguliuoti šaldiklio temperatūrą. Išjungus ekonominį režimą, toliau naudojamos pasirinktos reikšmės.
- Galima reguliuoti šaldytuvo temperatūrą. Išjungus ekonominį režimą, toliau naudojamos pasirinktos reikšmės.
- Galima pasirinkti *Super Cool* ir *Super Freeze* režimus. Ekonominis režimas automatiškai išjungiamas ir suaktyvinamas pasirinktas režimas.
- Atostogų režimą galima pasirinkti, išjungus ekonominį režimą. Tada suaktyvinamas pasirinktas režimas.
- Norint išjungti, užtenka paspausti režimo nustatymo mygtuką.

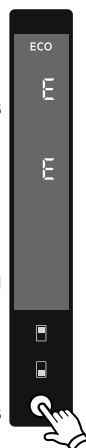

Atostogų režimas

Kaip nustatyti?

- Spauskite režimo nustatymo mygtuką, kol pasirodys atostogų simbolis.
- Jei joks mygtukas nepaspaudžiamas 1 sekundę. Tada režimas bus nustatytas. Atostogų simbolis sumirkčios 3 kartus. Nustačius režimą, du kartus pasigirs garsinis signalas.
- Šaldytuvo temperatūros rodymo langelyje bus rodoma „--“.
- Prietaisui veikiant šiuo režimu, rodomas atostogų režimo simbolis ir „--“.

Naudojant prietaisą šiuo režimu:

- Galima reguliuoti šaldiklio temperatūrą. Išjungus atostogų režimą, toliau naudojamos pasirinktos reikšmės.
- Galima reguliuoti šaldytuvo temperatūrą. Išjungus atostogų režimą, toliau naudojamos pasirinktos reikšmės.
- Galima pasirinkti *Super Cool* ir *Super Freeze* režimus. Atostogų režimas automatiškai išjungiamas ir suaktyvinamas pasirinktas režimas.
- Ekonominį režimą galima pasirinkti, išjungus atostogų režimą. Tada suaktyvinamas pasirinktas režimas.
- Norint išjungti, užtenka paspausti režimo nustatymo mygtuką.



Gėrimo vėsinimo režimas

Tikslas

Šis režimas naudojamas norint atvėsinti gėrimus per reguliuojamo ilgio laikotarpį.

Kaip nustatyti?

- 3 sekundes palaikykite nuspaustą šaldiklio skyriaus nustatymo mygtuką.
- Šaldiklio nustatymo ekrane pasirodys speciali animacija, o tada pradės mirkčioti 05.
- Norėdami nustatyti laiką (05 - 10 - 15 - 20 - 25 - 30 minučių), spauskite šaldytuvo nustatymo mygtuką.
- Pasirinkus laiką, ekrane 3 kartus sumirkčioja pasirinkta reikšmė ir pasigirsta garsinis signalas.
- Jei per 2 sekundes nepaspaudžiamas joks mygtukas, nustatoma esama reikšmė.
- Laiko skaičiavimas po vieną minutę atbuline seka pradedamas nuo nustatytos reikšmės.
- Ekrane pradės mirkčioti likusio laiko reikšmė.
- Norėdami išjungti šį režimą, 3 sekundes palaikykite nuspaustą šaldiklio nustatymo mygtuką.



Ekranu užsklandos režimas

Tikslas

Šiuo režimu taupoma energija, išjungiant visą valdymo skydelio apšvietimą, kai skydelis būna neaktyvus.

Kaip naudoti

- Ekranu užsklandos režimas bus automatiškai suaktyvintas po 30 sekundžių.
- Jei išjungę valdymo skydelį spustelėsite bet kurį mygtuką, ekrane vėl bus matomos dabartinės prietaiso nuostatos, kad galėtumėte atlikti norimą keitimą.
- Jei neatšauksite ekranu energijos taupymo režimo arba per 30 sekundžių nepaspausite kito mygtuko, valdymo skydelis liks užgesęs.

Norėdami išjungti ekranu energijos taupymo režimą,

- Norėdami atšaukti ekranu energijos taupymo režimą, pirmiausia turite paspausti bet kurį mygtuką, kad suaktyvintumėte mygtukus, tada dar kartą paspausti ir 3 sekundes palaikyti režimo mygtuką.
- Norėdami vėl suaktyvinti ekranu energijos taupymo režimą, paspauskite ir 3 sekundes palaikykite režimo mygtuką.

Apsaugos nuo vaikų funkcija

Kada naudoti?

Kad vaikai, žaisdami su mygtukais, nepakeistų nustatymų, prietaise galima įjungti apsaugą nuo vaikų.

Apsaugos nuo vaikų funkcijos įjungimas

5 sekundes palaikykite nuspaudę kartu šaldytuvo ir šaldiklio nustatymo mygtuką.

Apsaugos nuo vaikų funkcijos išjungimas

5 sekundes palaikykite nuspaudę kartu šaldytuvo ir šaldiklio nustatymo mygtuką.



Pastaba: apsauga nuo vaikų išjungiama ir nutrūkus maitinimui ar prietaisą išjungus iš maitinimo tinklo.

Įspėjimo apie atidarytas dureles funkcija

Jei šaldiklio durelės bus atidarytos ilgiau nei 2 minutes, pypsės prietaiso garsinis signalas ir švies atidarytų durelių piktograma.



Temperatūros nuostatos

Temperatūros šaldiklio skyriuje nustatymas

- Pradinė nustatytoji temperatūra šaldiklyje yra -18 °C.
- Vieną kartą paspauskite šaldiklio nustatymo mygtuką.
- Paspaudus mygtuką vieną kartą, ekrane pradeda mirkčioti paskutinį kartą nustatyta temperatūros reikšmė.
- Nuspaudus šį mygtuką, atitinkamai pakils temperatūra.
- Paspaudus šaldiklio nustatymo mygtuką tiek kartų, kol ekrane pasirodys *Super Freeze* užrašas, ir nepaspaudus mygtuko per 1 sekundę, *Super Freeze* užrašas pradės mirkčioti.
- Jei paspausite mygtuką, jis vėl pradės rodyti reikšmes nuo -16 °C.
- Temperatūra, kuri nustatyta prieš nustatant atostogų, *Super Freeze*, *Super Cool* ar ekonominį režimą, išlaikoma tokia pati, kai režimas pasibaigs ar bus išjungtas. Prietaisas toliau išlaikys tokią temperatūrą.



Temperatūros šaldytuvo skyriuje nustatymas

- Pradinė nustatytoji temperatūra šaldytuve yra +4 °C.
- Vieną kartą paspauskite šaldytuvo mygtuką.
- Paspaudus mygtuką vieną kartą, ekrane rodoma paskutinė nustatyta temperatūros reikšmė.
- Nuspaudus šį mygtuką, atitinkamai pakils temperatūra.
- Paspaudus šaldytuvo nustatymo mygtuką tiek kartų, kol ekrane pasirodys *Super Cool* užrašas, ir nepaspaudus mygtuko per 1 sekundę, *Super Cool* užrašas pradės mirkčioti.
- Jei paspausite mygtuką, jis vėl pradės rodyti reikšmes nuo +8 °C.
- Temperatūra, kuri nustatyta prieš nustatant atostogų, *Super Freeze*, *Super Cool* ar ekonominį režimą, išlaikoma tokia pati, kai režimas pasibaigs ar bus išjungtas. Prietaisas toliau išlaikys tokią temperatūrą.



Rekomenduojami šaldiklio ir vėsavimo skyrių temperatūrų nustatymai

Šaldiklio skyrius	Aušinimo skyrius	Pastabos
-18 °C	4 °C	Įprastam ir efektyviausiam naudojimui:
-20 °C, -22 °C arba -24 °C	4 °C	Rekomenduojama, kai aplinkos temperatūra viršija 30 °C.
Greitojo užšaldymo režimas	4 °C	Naudokite, kai norite užšaldyti maistą per trumpą laiką.
-18 °C, -20 °C, -22 °C arba -24 °C	2 °C	Šios temperatūros nustatymus naudokite tada, kai aplinkos temperatūra yra aukšta arba, jei manote, kad šaldytuvo skyrius nepakankamai šaldo dėl dažnai atidaromų durelių.

Įspėjimai dėl temperatūros reguliavimo

- Nerekomenduojame naudoti šio šaldytuvo aplinkoje, kurioje temperatūra yra žemesnė nei 10 laipsnių Celsijaus.
- Temperatūrą reikia nustatyti, atsižvelgiant į tai, kaip dažnai darinėjamos durelės, kiek maisto produktų laikoma šaldytuve ir kokia aplinkos temperatūra, kur pastatytas prietaisas.
- Pastačius šaldytuvą-šaldiklį ir įjungus į maitinimo tinklą, jį reikėtų palikti veikti 24 valandas, kol prietaisas tinkamai atvės. Tuo metu nedarinėkite šaldytuvo-šaldiklio durelių ir nedėkite į vidų jokių maisto produktų.
- Jūsų šaldytuve-šaldiklyje veikia 5 minučių delsos funkcija, kai po maitinimo pertrūkio ištraukiate ir vėl įkišate maitinimo laido kištuką, kad nebūtų gadinamas kompresorius. Šaldytuvus paprastai pradeda veikti maždaug po 5 minučių.
- Jūsų šaldytuvus-šaldiklius yra skirtas naudoti tokioje aplinkos temperatūroje, kaip pagal standartus priklausomai nuo klimato klasės nurodyta informacinėje etiketėje. Norint išlaikyti šaldymo efektyvumą, nerekomenduojame nustatyti kitų negu nurodyta šaldytuvo-šaldiklio temperatūros reikšmių.
- Šį prietaisą skirta naudoti 10 °C - 43 °C aplinkos temperatūroje.

Klimato klasė	Reikšmė	Aplinkos temperatūra
T	Tropinė	Šis šaldymo prietaisas skirtas naudoti aplinkos temperatūroje nuo 16 °C iki 43 °C.
ST	Subtropinė	Šis šaldymo prietaisas skirtas naudoti aplinkos temperatūroje nuo 16 °C iki 38 °C.
N	Vidutinė	Šis šaldymo prietaisas skirtas naudoti aplinkos temperatūroje nuo 16 °C iki 32 °C.
SN	Išplėstinė vidutinė	Šis šaldymo prietaisas skirtas naudoti aplinkos temperatūroje nuo 10 °C iki 32 °C.

Svarbios montavimo instrukcijos

Šis prietaisas sukurtas taip, kad veiktų sudėtingoms klimato sąlygoms (iki 43 °C arba 110 °F), jame įdiegta šaldiklio apsaugos technologija „Freezer Shield“, užtikrinanti, kad šaldiklyje užšaldytas maistas neatšiltų net aplinkos temperatūrai nukritus iki -15 °C. Todėl šį prietaisą galite pastatyti nešildomoje patalpoje ir nesirūpinti, kad šaldiklyje užšaldytas maistas suges. Kai aplinkos temperatūra taps įprasta, prietaisą vėl galėsite naudoti kaip visada.

Temperatūros indikatorius

Kad būtų lengviau nustatyti šaldytuvo temperatūrą, mes pačioje šalčiausioje jo vietoje įtaisėme temperatūros indikatorių.

Kad geriau išlaikytumėte maisto produktus šaldytuve, ypač šalčiausioje jo vietoje, patikrinkite, ar indikatoriuje rodomas užrašas *OK*. Jei *OK* užrašas nerodomas, reiškia, kad nustatyta netinkama temperatūra



Įžiūrėti indikatorių gali būti sunku, todėl būtinai gerai jį apšvieskite. Kaskart, pakeitę temperatūros nustatymus, palaukite, kol šaldytuvo-šaldiklio skyriuose nusistovės pastovi temperatūra, ir tik tada, jei reikia, nustatykite ją iš naujo. Temperatūrą keiskite palaipsniui ir palaukite mažiausiai 12 valandų, prieš tikrindami ir atlikdami naujus nustatymus.

 **PASTABA:** po dažno durelių atidarinėjimo, ilgiau palaikius jas atidarytas ar įdėjus šviežių maisto produktų į prietaiso skyrius, *OK* užrašo ant temperatūros indikatoriaus gali ir nebūti – tai normalu. Jei susikaupia neįprastai daug ledo kristalų (ant apatinės prietaiso sienelės) šaldytuvo skyriuje (dėl per didelio prietaiso apkrovimo, padidėjusios kambario temperatūros, dažno durelių darinėjimo), nustatykite žemesnę šaldymo temperatūrą, kol kompresorius vėl pradės dirbti normaliais ciklais.

Maistą laikykite šalčiausioje šaldytuvo zonoje.



Maisto produktai išsilaikys geriau, jei juos laikysite tinkamoje šaldymo vietoje.

Šalčiausia zona – iškart virš daržovių ir vaisių skyriaus.

Šalčiausia šaldytuvo zona nurodoma tokiu simboliu.

Norint, kad šioje zonoje tikrai būtų žema temperatūra, reikia, kad lentynėlė būtų būtent šio simbolio aukštyje, kaip parodyta paveikslėlyje.

Šalčiausios zonos viršutinė riba sutampa su lipduko apatine dalimi (rodyklės smaigaliu). Šalčiausios zonos lentynos viršutinė dalis turi siekti rodyklės smaigalį. Šalčiausia zona yra žemiau šios ribos.

Šių lentynėlių padėtį galima keisti, tad, jei norite, kad tose zonos temperatūra būtų tokia, kokios reikia, būtinai sudėkite jas taip, kad atitiktų lipdukais nurodytas ribas.

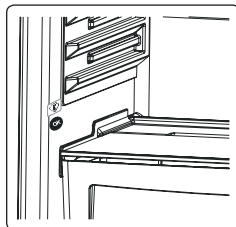

Priedai

Ledukų dėklas

- Pripildykite į ledukų dėklą vandens ir įdėkite jį į šaldiklį.
- Kai vanduo visiškai pavirs ledu, galite pasukti dėklą taip, kaip parodyta žemiau, norėdami gauti ledo kubelių.

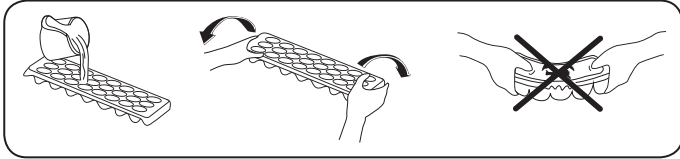

Šaldiklio stalčius

Į šaldiklio stalčių dedami maisto produktai, kuriuos reikia lengviau pasiekti.

Norėdami išimti šaldiklio stalčius:

- Kuo daugiau ištraukite stalčių
- Stalčius priekį traukite į viršų ir į išorę.



Norėdami gražinti stalčių į vietą, veiksmus atlikite atvirkštine seka.



Pastaba: įstumdami ar ištraukdami stalčių, visada laikykite jį už rankenos.

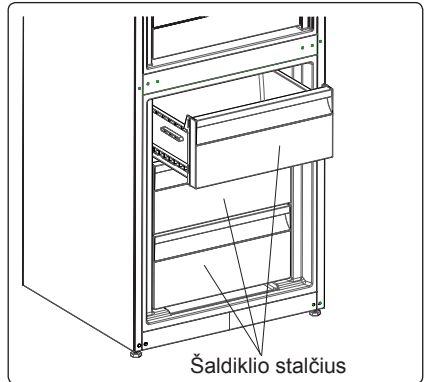

Ypač žemos temperatūros skyrius (Ne visuose modeliuose)

Idealiai tinka norint išsaugoti šviežiai supjaustyto maisto ir sūrio skonį bei tekstūrą. Dėl aktyvios oro cirkuliacijos, ištraukiamas stalčius leidžia sukurti aplinką, kurioje yra žemesnė temperatūra, nei kitose šaldytuvo vietose.

Norėdami ištraukti vėsavimo stalčių:

- Vėsavimo stalčių traukite bėgeliais į save.
- Nukelkite vėsavimo stalčių nuo bėgelių.

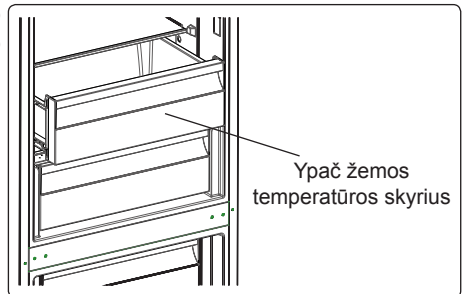

Šviežio maisto reguliatorius *(Ne visuose modeliuose)*

Ant kameros išorinės pusės yra šviežio maisto reguliatorius. Jis reguliuoja oro kiekį ir drėgnumą kameroje ir pailgina maisto saugojimo laiką.

Jei ant lentynėlės matote susikaupusio kondensato, atidarykite šį vožtuvą už lentynos.

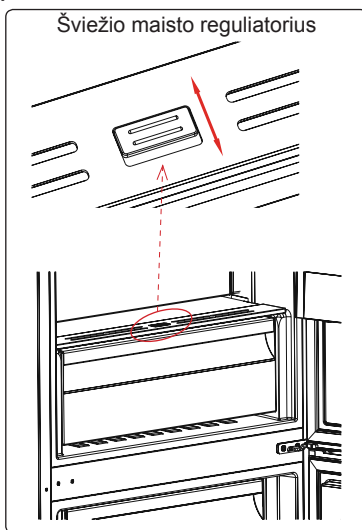

CustomFlex

CustomFlex® suteikia laisvę individualiai pritaikyti šaldytuvo erdvę. Durelių viduje yra talpykla produktų laikymui ir kilnojamos talpyklos, kad galėtumėte erdvę pritaikyti savo poreikiams. Talpyklos yra išimamos, todėl, jas išėmus, į šaldytuve viską galima lengvai pasiekti.

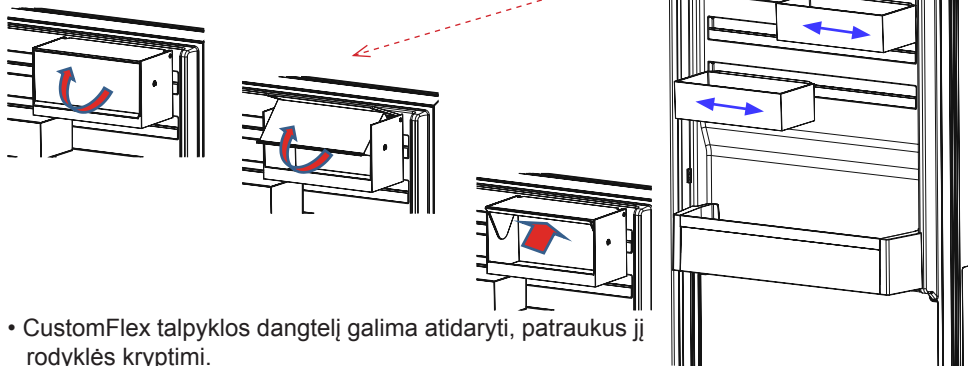

- CustomFlex talpyklos dangtelį galima atidaryti, patraukus jį rodyklės kryptimi.
- Norint uždaryti, dangtelį galima patraukti priešinga kryptimi.

Priedų skyriaus paveikslėliai ir aprašymas gali skirtis, priklausomai nuo jūsų prietaiso modelio.

3. DALIS MAISTO PRODUKTŲ LAIKYMAS

Šaldytuvo skyrius

- Kad nesikaupytų drėgmė ir tuo pačiu šerkšnas, nedėkite į šaldytuvą skysčių neuždengtuose induose. Šerkšnas paprastai kaupiasi šalčiausiose garintuvo vietose ir, laikui bėgant, dėl to reikalingas dažnesnis atitirpinimas.
- Į šaldytuvo skyrių draudžiama dėti karštus maisto produktus. Šiltą maistą reikia palikti atvėsti iki kambario temperatūros, taip pat turi būti užtikrinama pakankama šaldytuvo skyriaus ventilacija.
- Niekas negali liestis prie galinės sienelės, kadangi ten pradės kauptis šerkšnas, o pakeliai gali prišalti prie galinės sienelės. Per dažnai nedarinėkite šaldytuvo durelių.
- Mėsą ir išdarinėtą žuvį (supakuotą ar sudėtą į plastikinius maišelius), kurią vartosite per 1-2 dienas, susidėkite apatinėje šaldytuvo kameros dalyje (virš daržovių ir vaisių skyriaus), kadangi tai – vėsiausia šio skyriaus dalis, ir taip užtikrinamos geriausios laikymo sąlygos.
- Vaisius ir daržoves į atitinkamą skyrių galite dėti nesupakuotus.



PASTABA: Efektyviausiai energija naudojama tuomet, kai stalčiai yra apatinėje prietaiso dalyje, o lentynos išdėstytos tolygiai, durelių dėžių padėtis nedaro įtakos energijos sąnaudoms.

Maistas	Laikymo trukmė	Kur šaldytuve dėti
Vaisiai ir daržovės	1 savaitė	Vaisių ir daržovių skyriuje (nesuvyniojus)
Mėsa ir žuvis	Nuo 2 iki 3 dienų	Uždengus plastikine plėvele ir maišeliais arba mėsos dėžutėje (ant stiklinės lentynos)
Šviežias sūris	Nuo 3 iki 4 dienų	Specialioje lentynėlėje durelėse
Sviestas ir margarinas	1 savaitė	Specialioje lentynėlėje durelėse
Produktai buteliuose, pienas ir jogurtas	Iki gamintojo rekomenduojamos galiojimo datos	Specialioje lentynėlėje durelėse
Kiaušiniai	1 mėnuo	Kiaušinių lentynėlėje
Pagamintas maistas	Nuo 2 dienų	Visos lentynos

Šaldiklio skyrius

- Savo šaldytuvo šaldiklio skyrių naudokite laikyti užšaldytiems maisto produktams ilgą laiką ir gaminti ledą.
- Norėdami maksimaliai išnaudoti vietą šaldiklio kameroje, stiklines lentynėles naudokite tik viršutinėje ir vidurinėje dalyje. Apatinėje dalyje naudokite stalčių.
- Neglauskite naujai šaldomo maisto šalia jau užšaldyto.
- Maisto produktus (mėsą, mėsos faršą, žuvį ir t. t.) patartina užšaldyti porcijomis, kokias galėtumėte suvartoti vienu kartu.
- Atitirpinto maisto pakartotinai neužšaldykite. Tai gali būti pavojinga sveikata, kadangi kyla rizika apsINUODYTI maistu.
- Nedėkite karštų maisto produktų į šaldiklį, kol jie neatvėsta. Dėl to jau užšalę maisto produktai pradėtų pūti.

- Pirkdami užšaldytą maistą, įsitikinkite, ar jis buvo laikomas tinkamomis sąlygomis ir ar nėra pažeista pakuotė.
- Laikant užšaldyto maisto atsargas, būtina pasižiūrėti laikymo sąlygas ant pakuotės. Jei jokių paaiškinimų nėra, maisto produktus būtina suvartoti kuo greičiau.
- Jei užšaldyto maisto pakuotėje yra drėgmės ir sklinda nemalonus kvapas, maistas galėjo būti laikomas netinkamomis sąlygomis ir supūti. Nepirkite tokių produktų!
- Užšaldyto maisto laikymo trukmė priklauso nuo aplinkos temperatūros, dažno durelių darinėjimo, termostato nustatymų, maisto produktų tipo ir laiko, per kurį, nusipirkus prekes, jos parnešamos ir sudedamos į šaldiklį. Būtinai laikykitės ant pakuotės pateiktų nurodymų ir jokių būdu neviršykite nurodytos laikymo trukmės.
- Esant ilgiam elektros tiekimo sutrikimui, neatidarykite šaldiklio kameros durelių. Sutrikus elektros tiekimui dar ilgesnį laiką, neužšaldykite maisto produktų pakartotinai ir suvartokite juos kaip įmanoma greičiau.
- Atsiminkite, kad, norint atidaryti šaldiklio dureles iš karto, vos uždarius, jos lengvai neatsidarys. Tai – normalu! Pasiekus temperatūros pusiausvyrą, durelės vėl atsidarys lengvai.
- Turėkite omenyje, kad jei uždarius šaldiklio dureles staiga norite vėl jas atidaryti, jos neatsidarys lengvai. Tai normalu! Pasiekus subalansuotas sąlygas, durelės bus atidaromos lengvai.

Žuvis ir mėsa	Paruošimas	Laikymo laikotarpis (mėn.)	Atitirpinimas kambario temperatūroje (val.)
Jautienos didkepsnis	Supakuotas užšaldyti patogaus dydžio porcijomis	6-10	1-2
Aviena	Supakuotas užšaldyti patogaus dydžio porcijomis	6-8	1-2
Veršienos kepsnys	Supakuotas užšaldyti patogaus dydžio porcijomis	6-10	1-2
Veršienos gabaliukai	Nedideliais gabaliukais	6-10	1-2
Avienos gabaliukai	Gabaliukais	4-8	2-3
Malta mėsa	Patogiomis porcijomis, pakuotėmis be prieskonių	1-3	2-3
Plaučkepeniai (dalimis)	Gabaliukais	1-3	1-2
Dešrelės / saliamis	Turi būti supakuotos, net jei yra plėvelėje		Iki kol atitirps
Vištiena ir kalakutiena	Supakuotas užšaldyti patogaus dydžio porcijomis	7-8	10-12
Antiena / žąsiena	Supakuotas užšaldyti patogaus dydžio porcijomis	4-8	10
Elniena, triušiena, šerniena	Porcijomis po 2,5 kg, be kaulų	9-12	10-12

Žuvis ir mėsa	Paruošimas	Laikymo laikotarpis (mėn.)	Atitirpinimas kambario temperatūroje (val.)
Gėlavandenės žuvis (upėtakiai, karpiai, lydekos ir pan.)	Reikia nuplauti ir išdžiovinti, prieš tai išvalius vidurius ir nuvalius žvynus, prireikus uodegą ir galvą reikia nupjauti.	2	Iki kol tinkamai atitirps
Neriebios žuvis (jūros ešeriai, ota, jūrų liežuviai)		4-8	Iki kol tinkamai atitirps
Riebios žuvis (pelamidės, skumbrės, melsvanugaris ešerys, ančiuviai)		2-4	Iki kol tinkamai atitirps
vėžiagyviai	Nuvalyti ir sudėti į maišelius	4-6	Iki kol tinkamai atitirps
Ikrai	Pakuotėje, aliuminio ar plastmasiniame inde	2-3	Iki kol tinkamai atitirps
Sraigės	Druskingame vandenyje, aliuminio ar plastmasiniame inde	3	Iki kol tinkamai atitirps

Vaisiai ir daržovės	Paruošimas	Laikymo laikotarpis (mėn.)	Atitirpinimas kambario temperatūroje (val.)
Kalafiorai	Nulupkite lapus, padalinkite baltąją dalį į dalis ir laikykite vandenyje su nedideliu kiekiu citrinos	10 - 12	Galima naudoti ir užšaldytus
Pupos	Nuplaukite ir supjaustykite ankštis mažais gabaliukais	10 - 13	Galima naudoti ir užšaldytus
Žirneliai	Išlukštenkite ir nuplaukite	12	Galima naudoti ir užšaldytus
Grybai ir šparagai	Nuplaukite ir supjaustykite ankštis mažais gabaliukais	6 - 9	2
Kopūstas	Laikykite nuvalytus	6 - 8	Atskirkite gabaliukus vieną nuo kito
Baklažanas	Nuplaukite ir supjaustykite gabaliukais po 2 cm	10 - 12	Galima naudoti ir užšaldytus
Kukurūzai	Nuvalykite ir supakuokite su burbuolėmis	12	Galima naudoti ir užšaldytus
Morkos	Nuvalykite ir supjaustykite gabalėliais	12	Galima naudoti ir užšaldytus
Paprikos	Pašalinkite stiebelį, padalinkite per pusę, išimkite sėklas	8 - 10	2
Špinatai	Nuplaukite	6 - 9	(šaldiklyje) 5
Obuoliai ir kriaušės	Supjaustykite nulupę odelę	8 - 10	(šaldiklyje) 4

Vaisiai ir daržovės	Paruošimas	Laikymo laikotarpis (mėn.)	Atitirpinimas kambario temperatūroje (val.)
Abrikosai ir persikai	Padalinkite per pusę ir išimkite kauliuką	4 - 6	(šaldiklyje) 4
Braškės ir avietės	Nuplaukite ir išvalykite	8 - 12	2
Virti vaisiai	Laikykite inde su 10 % cukraus	12	4
Slyvos, vyšnios, trešnės	Nuplaukite ir išimkite kauliukus	8 - 12	5 - 7

Pieno produktai ir pyragaičiai	Paruošimas	Laikymo laikotarpis (mėn.)	Laikymo sąlygos
Pienas pakuotėje (homogenizuotas)	Pakuotėje	2 - 3	Tik homogenizuotą pieną
Sūris (išskyrus baltą)	Gabalėliais	6 - 8	Gali būti trumpam paliekamas originalioje pakuotėje. Ilgalaikei sandėliavimui gali būti suvynioti į plėvelę.
Sviestas, margarinas	Pakuotėje	6	
Kiaušiniai (*)	Baltymai	10 - 12	30 g jo atitinka baltymą.
	Kiaušiniu mišinys (baltymas ir trynys)	10	50 g jo atitinka baltymą.
	Tryniai	8 - 10	20 g jo atitinka baltymą.

Uždarame inde

	Laikymo laikotarpis (mėn.)	Atitirpinimas kambario temperatūroje (val.)	Atitirpinimo trukmė orkaitėje (min.)
Duona	4 - 6	2 - 3	4-5 (220-225 °C)
Sausainiai	3 - 6	1 - 1,5	5-8 (190-200 °C)
Pyragas	1 - 3	2 - 3	5-10 (200-225 °C)
Vaisių pyragėlis	1 - 1,5	3 - 4	5-8 (190-200 °C)
Įdaryti pyragėliai	2 - 3	1 - 1,5	5-8 (190-200 °C)
Pica	2 - 3	2 - 4	15-20 (200 °C)

4. DALIS VALYMAS IR PRIEŽIŪRA

 Nepamirškite ištraukti šaldytuvo iš elektros tinklo prieš pradėdami valymą.

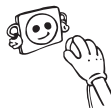

 Neplaukite šaldytuvo pildami vandenį.



 Nenaudokite degių, sproglių ar ėsdinančių medžiagų, tokių kaip skiediklis, dujos ar rūgštys.

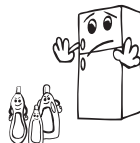

• Galite išvalyti vidinę ir išorinę dalį minkštu skudurėliu arba su kempine, naudodami šiltą muiliną vandenį.



• Ištraukite dalis atskirai ir nuvalykite muilinu vandeniu. Neplaukite jų indaplovėje.



• Kartą per metus šluota nuvalykite kondensatorių, kad sutaupytumėte energijos ir padidintumėte našumą.



 **Prieš valydami šaldytuvą būtinai atjunkite nuo elektros tinklo.**

Atitirpinimas

Jūsų šaldytuvus-šaldiklis atitirpinamas automatiškai. Po savaiminio atitirpinimo atsirandantis vanduo išteka pro vandens surinkimo angą, nuteka į išgarinimo rezervuarą ir jame savaime išgaruoja.



LED apšvietimo juostelės keitimas (jei naudojama LED juostelė)

Susisiekite su klientų aptarnavimo centru, kadangi apšvietimo juosteles turi keisti tik įgalioti specialistai.

Pastaba: priklausomai nuo modelio, LED juostelių skaičius ir vieta gali skirtis.

5. DALIS GABENIMAS IR PERKĖLIMAS

- Perkėlimui galima pasilikti originalią pakuotę ir putplastį (pasirinktinai).
- Tvirtinkite šaldytuvą naudodami storą pakuotę, diržus ar tvirtas virves, pakuodami perkėlimui laikykitės gabenimo instrukcijų.
- Perkeldami ar transportuodami išimkite judančias dalis (lentynas, priedus, daržovių krepšius ir t. t.) arba pritvirtinkite juos šaldytuve diržais, kad apsaugotumėte nuo sukrėtimų.

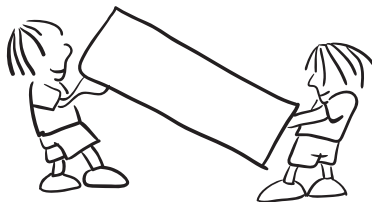

! **Neškite šaldytuvą stačią.**

Durelių perstatymas

- Pakeisti šaldytuvo durelių atidarymo krypties negalima, jei rankenėlės yra ant priekinio durelių paviršiaus.
- Modeliams be rankenėlių durelių atidarymo kryptį galima pakeisti.
- Jei galima pakeisti durelių atidarymo kryptį, kreipkitės dėl šios paslaugos į įgaliotąjį aptarnavimo centrą.

6. DALIS PRIEŠ SKAMBINDAMI PRIEŽIŪROS TARNYBAI

Įspėjimai:

šaldytuvus-šaldiklius rodo įspėjimus, kai šaldytuvo ar šaldiklio skyriuje netinkamam temperatūrai arba pasireiškia koks nors prietaiso gedimas. Šaldiklio ir šaldytuvo nustatymų langeliuose rodomi klaidų kodai.

KLAIDOS TIPAS	REIŠMĖ	KODĖL	KĄ DARYTI
E01	Įspėjimas apie jutiklį		Kaip galėdami greičiau kreipkitės pagalbos į aptarnavimo tarnybą.
E02			
E03			
E06			
E07			
E08	Įspėjimas apie žemą įtampą	Energijos tiekimas į prietaisą nukrito žemiau 170 V.	<ul style="list-style-type: none"> - Tai nėra prietaiso gedimas, ši klaida padeda apsaugoti nuo gedimų kompresorių. - Būtina padidinti įtampą iki reikiamo lygio Jei šis įspėjimas neišsijungia, kreipkitės į įgaliotąjį techninės priežiūros specialistą.

KLAIDOS TIPAS	REIŠMĖ	KODĖL	KĄ DARYTI
E09	Šaldiklio skyrius nepakankamai šaltas	Dažniausiai rodomas po ilgalaikės maitinimo trikties.	<ol style="list-style-type: none"> 1. Nustatykite žemesnę šaldiklio temperatūros reikšmę arba „Super Freeze“. Pasiekus reikiamą temperatūrą, klaidos kodas turėtų išnykti. Norėdami sutrumpinti reikiamos temperatūros pasiekimo laiką, laikykite duris uždarytas. 2. Išimkite visus produktus, kurie per tą laiką, kai buvo rodoma klaida, atšilo / atitirpo. Juos galima greitai suvartoti. 3. Nedėkite į šaldiklio skyrių šviežių produktų, kol nepasiekta reikiama temperatūra ir vis dar rodoma klaida. <p>Jei šis įspėjimas neišsijungia, kreipkitės į įgaliotąjį techninės priežiūros specialistą.</p>
E10	Šaldytuvo skyrius nepakankamai šaltas	<p>Dažniausiai rodomas:</p> <ul style="list-style-type: none"> - po ilgalaikės maitinimo trikties; - jei į šaldytuvą buvo įdėtas karštas maistas. 	<ol style="list-style-type: none"> 1. Nustatykite žemesnę šaldytuvo temperatūros reikšmę arba „Super Cool“. Pasiekus reikiamą temperatūrą, klaidos kodas turėtų išnykti. Norėdami sutrumpinti reikiamos temperatūros pasiekimo laiką, laikykite duris uždarytas. 2. Ištuštinkite vietą priešais oro kanalų angas ir nedėkite maisto arti jutiklio. <p>Jei šis įspėjimas neišsijungia, kreipkitės į įgaliotąjį techninės priežiūros specialistą.</p>

KLaidos tipas	Reikšmė	Kodėl	Ką daryti
E11	Šaldytuvo skyriuje per šalta	Įvairūs	<ol style="list-style-type: none"> 1. Patikrinkite, ar įjungtas „Super Cool“ režimas 2. Sumažinkite šaldytuvo skyriaus temperatūrą 3. Patikrinkite, ar neuždengtos ir neužsikimšusios angos <p>Jei šis įspėjimas neišsijungia, kreipkitės į įgaliotąjį techninės priežiūros specialistą.</p>

Jei šaldytuvai-šaldiklis tinkamai neveikia, kartais sprendimas gali būti paprastas.

Jei šaldytuvai neveikia:

- Ar yra pertrauktas maitinimas?
- Ar maitinimo laido kištukas tinkamai įstatytas į lizdą?
- Ar saugikliai ir maitinimo tinklo lizdas, į kurį įjungtas prietaisas, veikia ir ar neišmuštas pagrindinis saugiklis?
- Ar nėra maitinimo tinklo lizdo gedimo? Norėdami tai patikrinti, įjunkite šaldytuvą į lizdą, kuris tikrai veikia.

Jei šaldytuvai nepakankamai šaldo:

- Ar teisingai nustatyta temperatūra?
- Ar dažnai darinėjamos ir ilgai paliekamos atidarytos šaldytuvo durelės?
- Ar šaldytuvo durelės tinkamai užsidaro?
- Ar nėra padėto indo ar maisto produktų, kurie glaustųsi su galine šaldytuvo skyriaus sienele ir užstotų oro cirkuliaciją?
- Ar šaldytuvai nėra perkrautas?
- Ar pakankamas atstumas nuo šaldytuvo iki galinės ir šoninių sienų?
- Ar aplinkos temperatūra neviršija naudojimo instrukcijoje nurodytų specifikacijų?

Jei šaldytuvo skyriuje laikomi maisto produktai peršaldomi

- Ar teisingai nustatyta temperatūra?
- Ar paskutiniu metu pridėjote daug maisto produktų į šaldiklio skyrių? Jei taip, šaldytuvo skyriuje maisto produktai gali būti per daug šaldomi, kadangi kompresorius veikia ilgesniais intervalais, kad būtų sušaldyti produktai šaldiklyje.

Jei šaldytuvai veikia per garsiai:

Kad palaikytų nustatytą šaldymo temperatūrą, kompresorius kartais vis turi įsijungti. Kol jis veikia, šaldytuvo skleidžiamas garsas yra normalus dalykas. Pasiekus reikiamą šaldymo temperatūrą, triukšmingumas automatiškai sumažėja. Jei triukšmingumas nesiliauja:

- Ar prietaisas pastatytas lygiai? Ar tinkamai sureguliuotos kojelės?
- Ar už šaldytuvo daugiau nieko nėra?
- Ar nevirbuoja šaldytuvo viduje esantys indai ar lentynėlės? Tokiu atveju perdėkite indus ir lentynėles.
- Ar nevirbuoja ant šaldytuvo viršaus sudėti daiktai?

Normalūs garsai:

Ledo skeldėjimo garsas:

- Automatinio atitirpinimo metu.
- Kai prietaisas šaldomas ar šildomas (dėl prietaiso medžiagų plėtimosi).

Trumpas trakstelėjimas: kai termostatas įjungia arba išjungia kompresorių.

Kompresoriaus skleidžiamas garsas (normalus variklio veikimo garsas): nedidelis triukšmingumas reiškia, kad kompresorius veikia gerai. Kompresorius gali trumpai veikti triukšmingiau po įjungimo.

Burbuliavimo garsas: šį garsą cirkuliuodama sistemos vamzdeliais sukelia šaldomoji medžiaga.

Tekančio vandens garsas: įprastas į išgarinimo rezervuarą po atitirpinimo susidariusio vandens tekėjimo garsas. Šis garsas gali atsirasti atitirpinant prietaisą.

Pučiamo oro garsas (įprastas ventiliatoriaus garsas): šis garsas girdimas šaldytuvuose su *No-Frost* sistema, kadangi įprasto veikimo metu pučiamas oras.

Jei šaldytuve kaupiasi drėgmė:

- Ar patikimai supakuoti maisto produktai? Ar indeliai su maisto produktais buvo gerai nušluostyti, prieš dedant į šaldytuvą?
- Ar šaldytuvo durelės dažnai darinėjamos? Atidarius dureles, patalpos ore esanti drėgmė patenka į šaldytuvą. Ypač, kai didelis santykinis patalpos oro drėgnumas: kuo dažniau atidaromos durelės, tuo šaldytuve greičiau susikaupia drėgmė.
- Tai, kad automatinio atitirpinimo metu šaldytuvo skyriaus galinė sienelė aprasoja, yra normalu. (Modeliuose be ventiliatoriaus)

Jei netinkamai darinėjamos durelės:

- Ar užsidaryti durelėms netrukdo sudėti maisto produktai?
- Ar tinkamai sudėtos lentynėlės, durelių skyreliai ir stalčiai?
- Ar nepažeista ar nesuplyšusi tarpinės guma?
- Ar šaldytuvą pastatytas ant lygaus pagrindo?

Jei įšyla šaldytuvo išorinės briaunos, kurios liečiasi su durelių tvirtinimo elementais:

Ypač vasarą (kai karštas oras), vietas, kurios liečiasi su tvirtinimo elementais, įšyla dėl veikiančio kompresoriaus. Tai – normalu.

Svarbu:

- Apsauginiai kompresoriaus šiluminiai saugikliai išsijungia po staigaus elektros pramušimo ar išjungus prietaisą iš maitinimo tinklo, kadangi šaldymo sistemoje esančios dujos nėra stabilios. Tai – ganėtinai normalus reiškinys, ir šaldytuvą vėl įsijungs po 4–5 minučių.
- Šaldytuvo šaldymo elementas paslėptas galinėje sienelėje. Todėl, kompresoriui veikiant tam tikrais intervalais, galinė šaldytuvo skyriaus sienelė gali aprasoti arba apšerkšnyti. Tai – normalu. Tokiu atveju nereikia atitirpinti šaldytuvo, jei nesusidaro storas ledo sluoksnis.
- Jei žadate ilgesnį laiką nenaudoti šaldytuvo (pvz. per vasaros atostogas), išjunkite jį iš maitinimo lizdo. Išvalykite šaldytuvą, kaip aprašyta 4 skyriuje, ir palikite atidarytas dureles, kad viduje nesikaupytų drėgmė ir kvapai.

- Jūsų įsigytas prietaisas skirtas naudoti namuose, todėl gali būti naudojamas tik namuose ir tik pagal numatytą paskirtį. Jis neskirtas komerciniam ar bendram naudojimui. Jei perkėjas naudoja prietaisą ne taip, kaip nurodyta gaminio specifikacijoje, pabrėžiamo, kad gamintojas ir pardavėjas neatsako už garantiniu laikotarpiu reikalingą remontą ir atsiradusius gedimus.
- Jei, peržiūrėjęs visus pateiktus nurodymus, problemos nepavyksta pašalinti, pasitarkite su įgalioto techninio aptarnavimo centro specialistais.

Energijos taupymo patarimai

1. Prietaisą statykite vėsioje gerai vėdinamoje patalpoje, kur nekrenta tiesioginiai saulės spinduliai ir arti nėra šilumos šaltinių (radiatorių, viryklių ir pan.). Priešingu atveju naudokite izoliacinę plokštę.
2. Šiltus gėrimus ir maistą atvėsinkite, tik tada dėkite į šaldytuvą.
3. Atšildydami užšaldytus produktus sudėkite į šaldytuvo kamerą. Užšalusio maisto temperatūra padės vėsinti šaldytuvo kamerą maistui atitirpstant. Tai taupo energiją. Jei maistas ištraukiamas, energija prarandama.
4. Maistą ir gėrimus reikia uždengti dangteliais. Priešingu atveju didėja drėgmės lygis šaldytuve. Tai pailgina veikimo trukmę. Uždengus dangteliais taip pat geriau išlaikomas kvapas ir skonis.
5. Maistą ir gėrimus dėkite kuo trumpiau laikydami atidarytas dureles.
6. Skirtingų kamerų su skirtinga temperatūra dureles laikykite uždarytas.
7. Durelės turi būti švarios, jų vyriai gerai sukiotis. Susidėvėjimo atveju, jeigu tarpinė yra nuimama, pakeiskite tarpinę. Jeigu ji nenuimama, reikia pakeisti duris.
8. Taupymo režimas / numatytųjų nustatymų funkcija išsaugo šviežią ir šaldytą maistą bei taupo energiją.
9. Šviežio maisto skyrius (šaldytuvas): Efektyviausiai energija naudojama tuomet, kai stalčiai yra apatinėje prietaiso dalyje, o lentynos išdėstytos tolygiai, durelių dėžių padėtis nedaro įtakos energijos sąnaudoms.
10. Šaldyto maisto skyrius (šaldiklis): Vidinė prietaiso konfigūracija užtikrina efektyviausią energijos naudojimą.
11. Neišimkite šalčio akumuliatorių iš šaldiklio dėžių (jei yra).

7. DALIS PRIEŠ SKAMBINDAMI PRIEŽIŪROS TARNYBAI

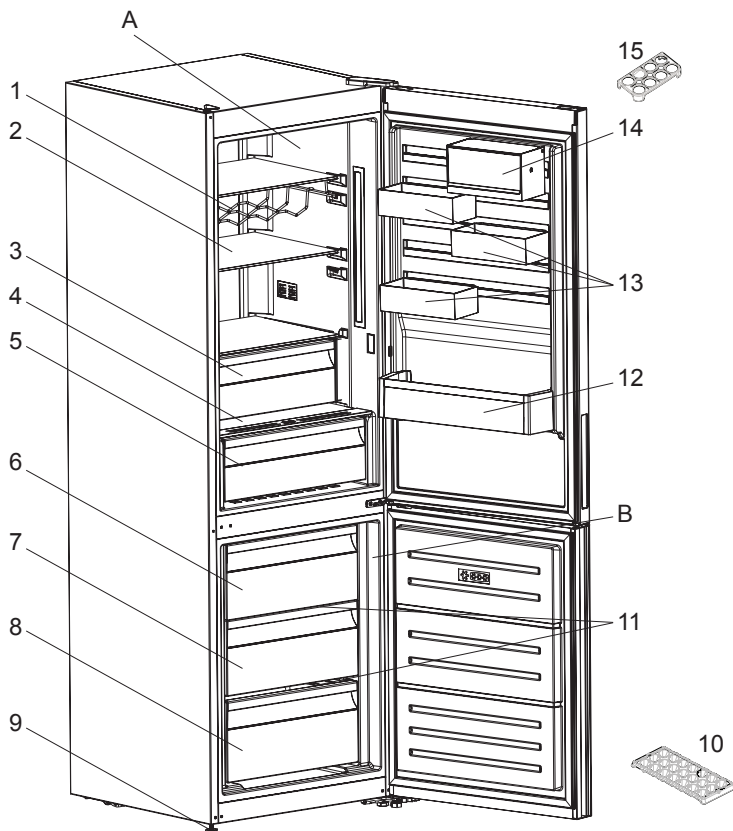

Čia tik pateikiama informacija apie prietaiso dalis. Dalys gali skirtis, atsižvelgiant į įrenginio modelį.

A) Šaldytuvo kamera

B) Šaldiklio kamera

1) Vyno butelių laikiklis *

2) Šaldytuvo lentynėlės

3) Ypač žemos temperatūros skyrius *

4) Daržovių ir vaisių skyriaus dangtis

5) Daržovių ir vaisių skyrius

6) Viršutinis šaldiklio stalčius

7) Šaldiklio skyrius

8) Apatinis šaldiklio stalčius

9) Reguliuojamos kojelės

10) Ledų padėkliukas

11) Šaldiklio stiklinės lentynos *

12) Butelių lentynėlė

13) CustomFlex

14) "CustomFlex" su dangčiu

15) Kiaušinių dėklas

* Ne visuose modeliuose

8. DALIS TECHNINIAI DUOMENYS

Techninė informacija pateikta duomenų lentelėje vidinėje prietaiso pusėje bei energijos suvartojimo etiketėje.

Matricos (QR) kodas energijos suvartojimo etiketėje ant prietaiso pateikia sąsają į interneto svetainę, kurioje pateikiama su prietaiso veikimu susijusi informacija, esanti ES EPREL duomenų bazėje.

Pasilikite energijos suvartojimo etiketę ateičiai kartu su naudojimo instrukcija ir visais kitais dokumentais, tiekiamais kartu su prietaisu.

Tą pačią informaciją galima rasti EPREL per nuorodą <https://eprel.ec.europa.eu> bei nurodžius modelio pavadinimą ir gaminio numerį, kurį rasite prietaiso duomenų lentelėje.

Daugiau informacijos apie energijos suvartojimo etiketę galima rasti interneto svetainėje www.theenergylabel.eu.

9. DALIS INFORMACIJA BANDYMŲ INSTITUTAMS

Prietaiso montavimas ir paruošimas „EcoDesign“ patvirtinimui turi atitikti EN 62552 reikalavimus. Patvirtinimo reikalavimai, nišos matmenys ir minimalus galinis tarpas nurodyti vartotojo vadovo 1 DALYJE. Daugiau informacijos, įskaitant sudėjimo planus, galima gauti iš gamintojo.

SATURS

PIRMS IERĪCES IZMANTOŠANAS.....	104
Vispārēji brīdinājumi	104
Veci un nedarbojošies ledusskapji	108
Drošības brīdinājumi	108
Ledusskapja uzstādīšana un lietošana	109
Pirms ledusskapja lietošanas	109
Izmēri.....	110
DAŽĀDAS FUNKCIJAS UN IESPĒJAS	111
Informācija par jaunās paaudzes dzesēšanas tehnoloģiju.....	111
Displejs un vadības panelis.....	112
Ledusskapja-saldētavas izmantošana	112
Īpaši spēcīgas saldēšanas režīms (SUPER FREEZE)	112
Īpašas atdzesēšanas režīms (SUPER COOL).....	113
Ekonomiskais režīms	113
Brīvdienu režīms	114
Dzērienu atdzesēšanas režīms (DRINK COOL).....	114
Ekrāna saudzēšanas režīms.....	115
Bērnu bloķēšanas slēdzenes funkcija	115
Temperatūras iestatījumi	116
Saldētavas temperatūras iestatījumi	116
Dzesētāja temperatūras iestatījumi.....	116
Brīdinājumi par temperatūras pielāgotajiem iestatījumiem.....	117
Svarīgi uzstādīšanas norādījumi	117
Temperatūras indikators	118
Piederumi	119
Ledus kubiņu gatavošanas trauks.....	119
Saldētavas atvilktnē	119
Papildu dzesēšanas nodalījums.....	119
Svaiguma regulators	120
CustomFlex.....	120
PĀRTIKAS PRODUKTU IZVIETOJUMS LEDUSSKAPĪ.....	121
Ledusskapja nodalījums	121
Saldētavas nodalījums	121
TĪRĪŠANA UN APKOPE	125
Atkausēšana.....	125

PĀRVADĀŠANA UN ATKĀRTOTA NOVIETOŠANA.....	126
Durvju vēršanās virziena maiņa	126
PROBLĒMU NOVĒRŠANA.....	126
Padomi enerģijas taupīšanai	130
IERĪCES DAĻAS UN NODALĪJUMI	131
TEHNISKIE DATI.....	132
INFORMĀCIJA TESTĒŠANAS IESTĀDĒM	132

IDEĀLIEM REZULTĀTIEM

Paldies, ka izvēlējāties AEG iekārtu! Mēs esam to radījuši, lai jūs varētu daudzus gadus baudīt nevainojamu rezultātu, pateicoties inovatīvām tehnoloģijām, kas palīdz jūsu dzīvi padarīt vieglāku, - tās ir funkcijas, kuras parastas iekārtas nepiedāvā. Lūdzu, veltiet dažas minūtes tam, lai iepazītos ar šiem norādījumiem un varētu baudīt vislabākos rezultātus!

Apmeklējiet mūsu tīmekļa vietni, lai:



saņemtu padomus lietošanas jomā, brošūras, traucējummeklētāju, informāciju par servisu un remontu:

www.aeg.com/support



Reģistrējiet savu ierīci, lai saņemtu labāku servisu:

www.registeraeg.com



Pērciet piederumus, patēriņa preces un oriģinālās rezerves daļas savai ierīcei:

www.aeg.com/shop

KLIENTU APKALPOŠANA UN SERVISS

Vienmēr lietojiet oriģinālās rezerves daļas.

Sazinoties ar mūsu autorizēto servisa centru, jums noteikti pie rokas jābūt šādiem datiem: modelis, PNC, sērijas numurs.

Šo informāciju var atrast tehnisko datu plāksnītē.

 Brīdinājums / Piesardzību! – informācijas par drošību

 Vispārēja informācija un padomi

 Informācija par vides aizsardzību

Iespējams mainīt bez iepriekšēja paziņojuma.

1. DAĻA PIRMS IERĪCES IZMANTOŠANAS

Vispārēji brīdinājumi

Šī ierīce nav paredzēta iebūvēšanai.

! BRĪDINĀJUMS: neaizsprostojiet ventilācijas atveres ierīcē vai iebūvētajā struktūrā.

! BRĪDINĀJUMS: lietojiet tikai ražotāja ieteiktās mehāniskās ierīces vai citus līdzekļus, lai paātrinātu atkausēšanas procesu.

! BRĪDINĀJUMS: nelietojiet elektriskās ierīces ledusskapja iekšpusē, ja vien tās nav ieteicis ražotājs.

! BRĪDINĀJUMS: nebojājiet dzesēšanas ķēdi.

! BRĪDINĀJUMS: Novietojot ierīci, pārlicinieties, vai elektrības vads nav iesprostots vai bojāts.

! BRĪDINĀJUMS: Nenovietojiet vairākas portatīvās ligzdas vai portatīvos barošanas blokus ierīces aizmugurē.

! BRĪDINĀJUMS: lai izvairītos no ierīces nestabilitātes radītā riska, tā jāuzstāda atbilstoši norādījumiem.

! Ja jūsu ierīcē kā dzesējošais šķidrums tiek izmantots R600 (jūs to varat uzzināt no dzesēšanas šķidruma etiķetes), jums jābūt piesardzīgam transportēšanas un uzstādīšanas laikā, lai nesabojātu ierīces dzesēšanas elementu bojājumus. Kaut arī R600a ir videi draudzīga un dabīga gāze, tā kā tā ir uzliesmojoša, ja rodas noplūde dzesēšanas elementu bojājuma dēļ, pārvietojiet ledusskapi prom no atklātas liesmas vai karstuma avotiem un dažas minūtes vēdiniet istabu, kur atrodas ierīce.

- Nesot un novietojot ledusskapi, nesabojājiet aukstās gāzes ķēdi.
- Neuzglabājiet ierīcē sprāgstošas vielas, piemēram, aerosola balonus ar uzliesmojošu vietu.
- Šī ierīce paredzēta izmantošanai mājāsaimniecībā vai līdzīgā vidē, piemēram:

- personāla virtuvēs veikalos, birojos un darbavietās;
 - mājās laukos un viesnīcu, moteļu un cita veida apmešanās vietu klientiem;
 - pansijas tipa vidē;
 - ēdienu piegādāšanas nozarē un citās nemazumtirdzniecības nozarēs.
- Ja ledusskapja kontaktdakša neatbilst sienas kontaktligzdai, ražotājam vai servisa pārstāvim, vai līdzvērtīgi kvalificētai personai tā jānomaina, lai novērstu risku.
 - Šo ierīci nav paredzēts lietot personām (tostarp bērniem) ar ierobežotām fiziskām, maņu vai garīgām spējām vai bez pieredzes un zināšanām, ja vien viņi neatrodas citas, par viņu drošību atbildīgas personas uzraudzībā vai arī šī persona viņus apmāca, kā lieto šo ierīci. Bērni jāuzmana, lai pārliecinātos, ka viņi nespēlējas ar ledusskapi.
 - Saldētavas elektrības kabeļa kontaktdakša ir īpaši zemēta. Šī kontaktdakša ir jāpievieno īpaši zemētai kontaktligzdai ar 16 ampēru vai 10 ampēru strāvas stiprumu atkarībā no valsts, kurā šī iekārta tiek pārdota. Ja jūsu mājās šādas kontaktligzdas nav, lūdziet, lai to uzstāda pilnvarots elektriķis.
 - Šo ierīci var izmantot bērni, kas vecāki par 8 gadiem, un cilvēki ar fiziskiem, kustību vai garīgiem traucējumiem vai pieredzes un zināšanu trūkumu, ja viņi tiek uzraudzīti vai arī viņi ir apmācīti izmantot ierīci drošā veidā un apzinās iespējamos riskus. Bērni nedrīkst spēlēties ar ierīci. Tīrīšanu un apkopi nedrīkst veikt bērni bez uzraudzības.
 - Bērni vecumā no 3 līdz 8 gadiem drīkst ievietot un izņemt produktus no dzesēšanas ierīcēm. Nav paredzēts, ka bērni veic ierīces tīrīšanu vai apkopi. Nav paredzēts, ka ļoti mazi bērni (0–3 gadu vecumā) lieto ierīces. Uzskatāms, ka mazi bērni (3–8 gadu vecumā) ierīci nevar lietot droši, ja netiek pastāvīgi uzraudzīti. Vecāki bērni (8–14 gadu vecumā) un

mazāk aizsargātas personas ierīci var droši lietot ierīci tad, ja viņiem nodrošināta atbilstoša uzraudzība vai viņi ir apmācīti šo ierīci lietot. Uzskatāms, ka stipri mazāk aizsargātas personas nevar lietot ierīces droši, ja vien netiek nepārtraukti uzraudzītas.

- Ja barošanas vads ir bojāts, ražotājam vai servisa pārstāvim, vai līdzvērtīgi kvalificētai personai tas jānomaina, lai novērstu risku.
- Šī iekārta nav paredzēta izmantošanai augstumā, kas pārsniedz 2000 m.

Lai izvairītos no ēdiena sabojāšanās, lūdzu, ņemiet vērā šos norādījumus:

- Atverot durvis uz ilgu laiku, ierīces nodalījumos var ievērojami paaugstināties temperatūra.
- Regulāri notīriet virsmas, kuras saskaras ar ēdienu, un aizsniedzamās notekas sistēmas daļas.
- Jēlu gaļu un zivis glabājiet ledusskapī piemērotos traukos, lai tā nesaskartos ar citiem ēdieniem un nekas uz tiem neuzpilētu.
- Saldētā ēdiena nodalījumi ar divām zvaigznītēm ir piemēroti iepriekš sasaldēta ēdiena glabāšanai, saldējuma glabāšanai vai pagatavošanai un ledus gabaliņu pagatavošanai.
- Nodalījumi ar vienu, divām vai trīs zvaigznītēm nav piemēroti svaiga ēdiena sasaldēšanai.
- Ja dzesēšanas iekārtu ilgu laiku atstāj tukšu, tā jāizslēdz, jāatļaidina, jāiztīra, jāizžāvē, un jāatstāj tās durvis vaļā, lai ierīcē neveidotos pelējums.

Serviss

- Lai salabotu ierīci, sazinieties ar autorizētu servisa centru. Izmantojiet tikai oriģinālās rezerves daļas.
- Lūdzu, ņemiet vērā, ka pašrocīgi vai neprofesionāli veikts remonts var ietekmēt drošību un padarīt garantiju nederīgu.
- Septiņus gadus pēc modeļa ražošanas pārtraukšanas būs pieejamas šādas rezerves daļas: termostati, temperatūras sensori, iespiedshēmas plates, gaismas avoti, durvju rokturi, durvju eņģes, paplātes un grozi.
- Lūdzu, ņemiet vērā, ka dažas no šīm rezerves daļām ir pieejamas tikai profesionāliem meistariem un ka ne visas rezerves daļas attiecas uz visiem modeļiem.
- Durvju blīves būs pieejamas 10 gadus pēc modeļa ražošanas pārtraukšanas.

Veci un nedarbojošies ledusskapji

- Ja jūsu vecajam ledusskapim ir aizslēgs, salauziet vai noņemiet to pirms ledusskapja izmešanas, jo bērni var nejauši iesprūst ledusskapī un rasties kāds negadījums.



- Veci ledusskapji un saldētavas satur izolējošu materiālu un dzesēšanas šķidrumu ar CFC. Tādēļ parūpējieties un nenodariet kaitējumu videi, likvidējot veco ledusskapi.

Lūdzu, pajautāriet pilsētas pašvaldībai par atbrīvošanos no elektriskajiem un elektroniskajiem iekārtu atkritumiem atkārtotai izmantošanai, utilizācijai un pārstrādei.

Piezīmes:

- Pirms ierīces uzstādīšanas un izmantošanas, lūdzu, rūpīgi izlasiet lietošanas instrukciju. Mūsu uzņēmums nav atbildīgs par bojājumiem, kas radušies nepareizas lietošanas dēļ.
- Ievērojiet norādījumus attiecībā uz ierīci un lietošanas instrukciju un glabājiet šo lietošanas instrukciju drošā vietā, lai spētu atrisināt kādas radušās problēmas nākotnē.
- Šī ierīce ražota lietošanai mājāsaimniecībā un to drīkst lietot tikai mājās un tikai tai paredzētajiem mērķiem. Tā nav piemērota komerciālai lietošanai vai koplietošanai. Šāda veida lietošanas dēļ ierīces garantija tiks atcelta un mūsu uzņēmums nebūs atbildīgs par iespējamiem zaudējumiem.
- Šī ierīce ražota lietošanai mājāsaimniecībā, un tā piemērota tikai produktu atdzesēšanai/uzglabāšanai. Tā nav piemērota komerciālai lietošanai vai koplietošanai un/vai vielu, kas nav pārtika, uzglabāšanai. Mūsu uzņēmums nav atbildīgs par iespējamiem zaudējumiem, kas radušies šāda veida lietošanas dēļ.

Drošības brīdinājumi

- Neizmantojiet dalītājas ar vairākām rozetēm vai pagarinātājus.
- Nespraudiet bojātas, nodilušas vai vecas kontaktdakšas.
- Nevelciet, nelociet un nebojājiet vadu.



- Neizmantojiet kontaktdakšas adapteri.
- Šo ierīci paredzēts izmantot pieaugušajiem, neļaujiet bērniem spēlēties ar ierīci vai karāties tās durvīs.
- Neizraujiet un neiespraudiet kontaktdakšu dalītājā ar slapjām rokām, lai novērstu elektrisko strāvas triecienu!
- Neievietojiet stikla pudeles vai dzērienu bundžas saldētavā. Pudeles vai bundžas var uzsprāgt.
- Neievietojiet sprāgstošus vai uzliesmojošus materiālus ledusskapī drošības nolūkā. Ievietojiet dzērienus ar augstāku alkohola saturu vertikāli vai cieši noslēgtus ledusskapī.

- Ņemot ledu, kas izveidojas saldētavā, neaizskariet to, jo ledus var radīt ledus apdegumus un/vai iegriezumus.
- Neaiztieciet saldētus pārtikas produktus ar slapjām rokām! Neēdiet saldējumu un ledu kubiciņus uzreiz pēc izņemšanas no saldētavas!

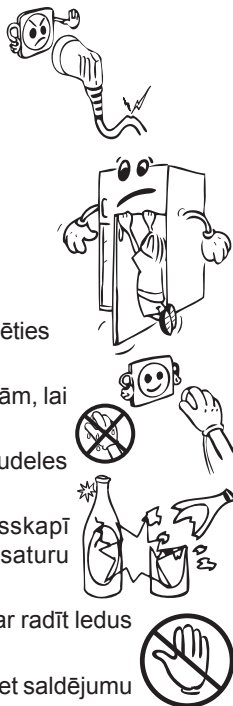

- Atkārtoti nesasaldējiet saldētus produktus pēc to atkausēšanas. Tas var radīt veselības problēmas, kā, piemēram, saindēšanos.
- Neapklājiet ledusskapi vai tā virsmu. Tas ietekmē ledusskapja veiktspēju.
- Nostipriniet piederumus ledusskapī pārvadāšanas laikā, lai novērstu piederumu bojājumus.

Ledusskapja uzstādīšana un lietošana

Pirms sākt izmantot ledusskapi, jums jāpievērš uzmanība sekojošām lietām:

- Ledusskapja darba spriegums ir 220-240 V pie 50Hz.
- Mēs neuzņemamies atbildību par bojājumiem, kas radušies neņemētas izmantošanas dēļ.
- Novietojiet ledusskapi vietā, kas nav pakļauta tiešiem saules stariem.
- Ierīcei jāatrodas vismaz 50 cm attālumā no krāsns, gāzes cepeškrāsns un sildītāja un vismaz 5 cm attālumā no elektriskas cepeškrāsns.
- Ledusskapi nedrīkst izmantot laukā vai atstāt lietū.
- Kad ledusskapis tiek novietots blakus saldētavai, starp tiem jābūt vismaz 2 cm atstarpei, lai novērstu mitruma rašanos uz ārējās virsmas.
- Ir jānodrošina vismaz 150 mm atstatums no ledusskapja virspuses un aizmugures. Neko nenovietojiet uz ledusskapja ar saldētavu.
- Regulējamās priekšējās kājiņas jānostabilizē atbilstošā augstumā, lai ļautu ledusskapim darboties stabilā un piemērotā veidā. Jūs varat noregulēt kājiņas, pagriežot tās pulksteņrādītāja kustības virzienā (vai pretējā virzienā). Tas jāizdara pirms pārtikas produktu ievietošanas ledusskapī.
- Pirms ledusskapja izmantošanas noslaukiet visas detaļas ar siltu ūdeni, kam pievienota tējkarote nātrija bikarbonāta, un tad noskalojiet ar tīru ūdeni un noslaukiet. Uzlieciet visas detaļas pēc tīrīšanas.
- Uzstādiet plastmasa attāluma regulētāju (detaļa ar melnām lāpstiņām aizmugurē), pagriežot to 90°, kā parādīts attēlā, lai novērstu kondensatora saskari ar sienu.
- Ledusskapis ir jānovieto pie sienas attālumā, kas nepārsniedz 75 mm.

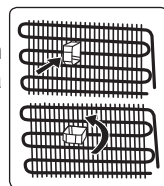

Pirms ledusskapja lietošanas

- Kad ledusskapis tiek izmantots pirmo reizi vai pēc pārvešanas, turiet ledusskapi stāvus vismaz 3 stundas un tad pievienojiet to elektrotīklam efektīvai tā darbībai. Pretējā gadījumā jūs varat sabojāt kompresoru.
- Ledusskapim var būt smaka, lietojot to pirmo reizi; tā pazudīs, kad ledusskapis sāks atdzist.

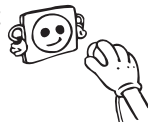

Iekšējais apgaismojums



BRĪDINĀJUMS!

Elektriskā trieciena risks.

- Attiecībā uz spuldzi(-ēm) šī ražojuma iekšpusē un rezerves daļu spuldzēm, ko pārdod atsevišķi: šīs spuldzes ir paredzētas tam, lai varētu izturēt ekstremālus fiziskus apstākļus sadzīves ierīcēs, tādus kā temperatūra, vibrācija, mitrums, vai ir paredzētas, lai vēstītu informāciju par ierīces darba stāvokli. Tās nav paredzētas izmantošanai citos pielietojumos un nav piemērotas mājsaimniecības telpu apgaismošanai.

Izmēri

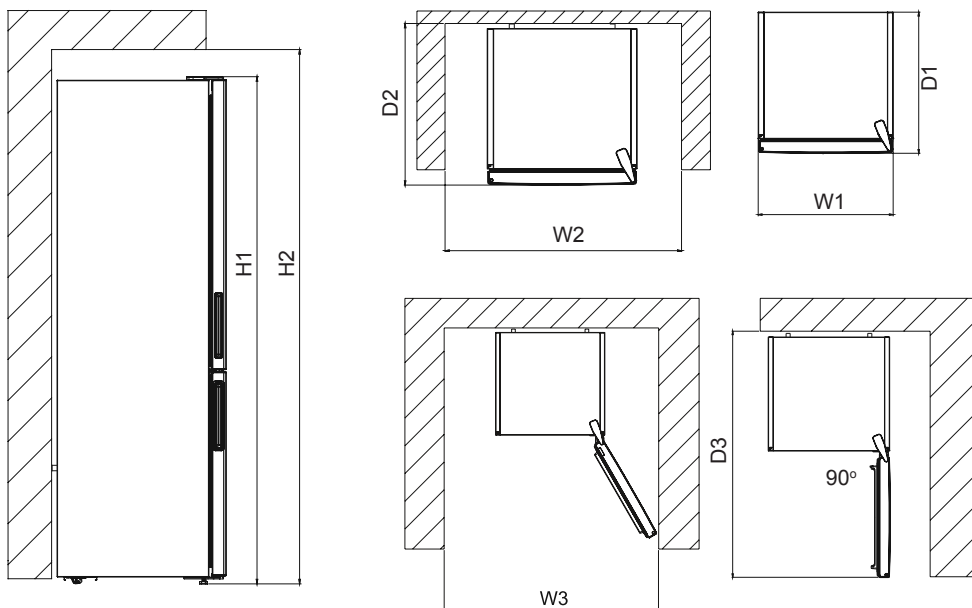

Vispārējie izmēri ¹		
H1	mm	1860
W1	mm	595
D1	mm	650

¹ ierīces augstums, platums un dziļums bez roktura

Lietojumā nepieciešamā telpa ²		
H2	mm	2010
W2	mm	695
D2	mm	688

² ierīces augstums, platums un dziļums ar rokturi plus dzesējošā gaisa brīvai cirkulācijai nepieciešamā telpa

Lietojumā nepieciešamā kopējā telpa ³		
W3	mm	927
D3	mm	1179

³ ierīces augstums, platums un dziļums ar rokturi plus dzesējošā gaisa brīvai cirkulācijai nepieciešamā telpa, plus telpa, kāda nepieciešama durvīņu atvēršanai minimālajā leņķītī, lai būtu iespējams izņemt visu iekšējo aprīkojumu

2. DAĻA DAŽĀDAS FUNKCIJAS UN IESPĒJAS

Informācija par jaunās paaudzes dzesēšanas tehnoloģiju

Ledusskapjiem ar saldētavu ar jaunās paaudzes dzesēšanas tehnoloģiju ir darbības sistēma, kas atšķiras no statiskajiem ledusskapjiem ar saldētavu. Parastos ledusskapjos ar saldētavu saldētavā iekļūstošais mitrais gaiss un ūdens tvaiki no pārtikas pārvēršas par apledojumu saldētavas nodalījumā. Lai izkausētu apledojumu, citiem vārdiem, atkausētu, ledusskapi nepieciešams atvienot no strāvas padeves avota. Lai atkausēšanas laikā pārtiku uzturētu aukstu, lietotājam ir jānovieto pārtika citā vietā un jānotīra atlikušais ledus un uzkrātais apledojums.

Šī situācija ledusskapju nodalījumos ar jaunās paaudzes dzesēšanas tehnoloģiju ir pavisam citāda. Ar ventilatora palīdzību aukstais un sausais gaiss tiek pūsts caur saldētavas nodalījumu. Rezultātā aukstais gaiss, kas viegli tiek pūsts caur nodalījumu — pat vietās starp plauktiem — pārtika tiek vienmērīgi un atbilstoši sasaldēta. Un neveidojas apledojums.

Ledusskapja nodalījuma konfigurācija ir gandrīz tāda pati kā saldētavas nodalījumam. No ledusskapja augšpusē novietotā ventilatora izplūstošais gaiss tiek atdzesēts, kad tas plūst caur atveri aiz gaisvada. Tai pat laikā gaiss tiek pūsts pa gaisvada atverēm, tādējādi dzesēšanas process ledusskapja nodalījumā tiek sekmīgi pabeigts. Gaisvadu atveres ir konstruētas vienmērīgai gaisa izplatīšanai pa nodalījumu.

Kopš gaiss vairs necirkulē no saldētavas uz ledusskapja nodalījumu, smakas nesajaucas.

Rezultātā ledusskapis ar jaunās paaudzes dzesēšanas tehnoloģiju ir viegli lietojams un tas nodrošina lielu tilpumu un estētisku izskatu.

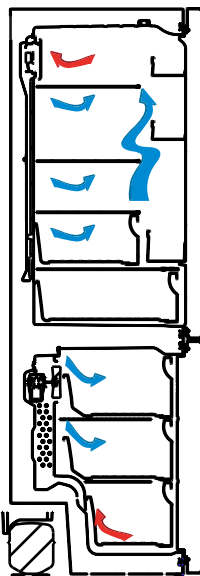

Displejs un vadības panelis

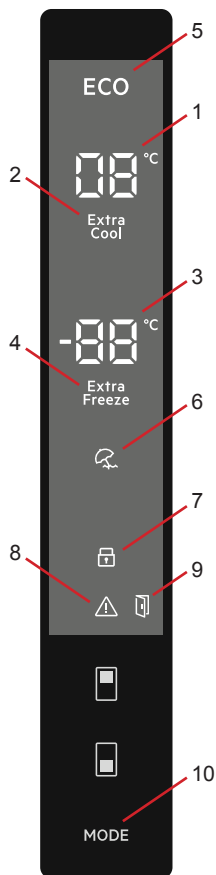

Vadības paneļa izmantošana

1. Atdzesētāja iestatītās vērtības ekrāns.
2. Režīma SUPER COOL indikators.
3. Saldētavas iestatīto vērtību ekrāns.
4. Režīma SUPER FREEZE indikators.
5. Ekonomiskā režīma simbols.
6. Brīvdienų režīma simbols.
7. Bērnu bloķēšanas slēdzenes simbols.
8. Trauksmes simbols.
9. Durvju atvēršanas brīdinājuma funkcija simbols.
10. Ja nepieciešams, var aktivizēt režīmus (ekonomiskais, brīvdienų utt.).

Ledusskapja-saldētavas izmantošana

Īpaši spēcīgas saldēšanas režīms (SUPER FREEZE)

Nolūks

- Paredzēts, lai sasaldētu lielu daudzumu pārtikas (ko nevar novietot uz ātrās sasaldēšanas plaukta).
- Pagatavotas pārtikas sasaldēšanai.
- Ātrai pārtikas sasaldēšanai, saglabājot tās svaigumu.

Kā to lietot?

Spiediet saldētavas iestatīšanas pogu, līdz ekrānā ir redzams simbols SUPER FREEZE. Atskan skaņas signāls. Režīms ir iestatīts.

Šī režīma laikā var izpildīt tālāk aprakstītās darbības.

- Režīma COOLER un režīma SUPER COOL temperatūru var pielāgot. Šajā gadījumā tiek turpināts režīms SUPER FREEZE.
- Nevar atlasīt ekonomisko režīmu un brīvdienų režīmu.
- Režīmu SUPER FREEZE var atcelt, atlasot to.



Piezīme.

- Lai skatītu maksimālo saldētavas kapacitāti (Kg) 24 stundu periodam, skatiet datu plāksnīti.
- Izmantojot maksimālo kapacitāti, pirms pārtikas ievietošanas ierīci vislabāk ieteicams uz 3 stundām iestatīt režīmā SUPER FREEZE.
- Kad tiek sasniegta optimāla saldētavas temperatūra, atskan skaņas signāls.



Režīms SUPER FREEZE tiek automātiski atcelts pēc 24 stundām vai gadījumos, kad saldētavas sensora temperatūra nokrītas zem -32°C .

Īpašas atdzesēšanas režīms (SUPER COOL)

Nolūks

- Liela daudzuma pārtikas atdzesēšanai un uzglabāšanai ledusskapī.
- Ātrai dzērienu atdzesēšanai.

Kā to lietot?

Spiediet dzesētāja iestatīšanas pogu, līdz ekrānā ir redzams simbols SUPER COOL. Atskan skaņas signāls. Režīms ir iestatīts.

Šī režīma laikā var izpildīt tālāk aprakstītās darbības.

- Režīma FREEZER un SUPER FREEZE temperatūru var pielāgot. Šajā gadījumā turpinās režīms SUPER COOL.
- Nevar atlasīt ekonomisko režīmu un brīvdienu režīmu.
- Režīmu SUPER COOL var atcelt, atlasot to.



Ekonomiskais režīms

Nolūks

Enerģijas taupīšana. Ja ledusskapis tiek lietots retāk (netiek bieži atvērtas ledusskapja durvis), vai arī dodaties brīvdienās, programma "Ekonomija" varēs nodrošināt optimālu temperatūru, vienlaikus taupot elektroenerģiju.

Kā to lietot?

- Spiediet pogu MODE, līdz parādās simbols ECO.
- Ja 1. sekundes laikā netiek nospiesta neviena poga. Režīms ir iestatīts. Simbols ECO mirgo 3 reizes. Kad režīms ir iestatīts, atskan skaņas signāls.
- Saldētavas un ledusskapja temperatūras segmentos ir redzams E.
- Ekonomiskā režīma simbola aplis un E tiek rādīts, līdz režīms tiek pabeigts.

Šī režīma laikā var izpildīt tālāk aprakstītās darbības.

- Var pielāgot saldētavu. Kad ekonomiskais režīms tiek atcelts, darbība pie atlasītajām iestatījuma vērtībām tiek turpināta.
- Var pielāgot dzesētāju. Kad ekonomiskais režīms tiek atcelts, darbība pie atlasītajām iestatījuma vērtībām tiek turpināta.
- Var atlasīt režīmu SUPER COOL un SUPER FREEZE. Ekonomiskais režīms tiek automātiski atcelts, un tiek aktivizēts atlasītais režīms.
- Pēc tam, kad tiek atcelts ekonomiskais režīms, var atlasīt brīvdienu režīmu. Pēc tam tiek aktivizēts atlasītais režīms.
- Lai atceltu, nepieciešams tikai nospiegt režīma pogu.



Brīvdienu režīms

Kā to lietot?

- Spiediet pogu MODE, līdz redzams brīvdienu simbols.
- Ja 1. sekundes laikā netiek nospiesta neviena poga. Režīms ir iestatīts. Brīvdienu simbols mirgo 3 reizes. Kad režīms ir iestatīts, atskan skaņas signāls.
- Dzesētāja temperatūras segments rāda simbolu "--".
- Brīvdienu režīma simbola aplis un "--" tiek rādīts, līdz režīms tiek pabeigts.

Šī režīma laikā var izpildīt tālāk aprakstītās darbības.

- Var pielāgot saldētavu. Kad brīvdienu režīms tiek atcelts, darbojas atlasītās iestatījuma vērtības.
- Var pielāgot dzesētāju. Kad brīvdienu režīms tiek atcelts, darbojas atlasītās iestatījuma vērtības.
- Var atlasīt režīmu SUPER COOL un SUPER FREEZE. Brīvdienu režīms tiek automātiski atcelts, un tiek aktivizēts atlasītais režīms.
- Pēc brīvdienu režīma atcelšanas var atlasīt ekonomisko režīmu. Pēc tam tiek aktivizēts atlasītais režīms.
- Lai atceltu, nepieciešams tikai nospiest režīma pogu.



Dzērienu atdzesēšanas režīms (DRINK COOL)

Kad to lietot?

Šis režīms tiek lietots, lai iestatītajā laikā atdzesētu dzērienus.

Kā to lietot?

- 3 sekundes turiet nospiestu saldētavas pogu.
- Saldētavas iestatīto vērtību ekrānā tiek uzsākta īpaša animācija un atdzesētāja iestatītās vērtības ekrānā mirgo 05.
- Lai pielāgotu laiku, spiediet dzesētāja pogu (05 - 10 - 15 - 20 - 25 - 30 minūtes).
- Kad atlasāt laiku, ekrānā 3 reizes mirgo cipari un atskan skaņas signāls.
- Ja 2 sekunžu laikā netiek nospiesta neviena poga, laiks ir iestatīts.
- Laika atskaite sākas no pielāgotā laika minūti pēc minūtes.
- Ekrānā atlikušais laiks.
- Lai atceltu šo režīmu, 3 sekundes turiet nospiestu saldētavas pogu.



Ekrāna saudzēšanas režīms

Nolūks

Šis režīms taupa enerģiju, izslēdzot visu vadības paneļa apgaismojumu, kad panelis nav aktīvs.

Izmantošanas paņēmieni

- Ekrāna saudzēšanas režīms tiks ieslēgts automātiski pēc 30 sekundēm.
- Ja nospiedīsiet kādu pogu, kamēr vadības paneļa apgaismojums ir izslēgts, displejā tiks parādīti pašreizējie iestatījumi, lai ļautu veikt nepieciešamās izmaiņas.
- Ja 30 sekundes neatcelsit ekrāna saudzēšanas režīmu vai nenspiedīsiet kādu taustiņu, vadības paneļa apgaismojums neiedegsies.

Ekrāna saudzēšanas režīma izslēgšana

- Lai atceltu ekrāna saudzēšanas režīmu, vispirms jānospiež kāds taustiņš, lai aktivizētu taustiņus, un pēc tam 3 sekundes jānospiež un jātur nospiesta režīma poga.
- Lai atkal ieslēgtu ekrāna saudzēšanas režīmu, 3 sekundes turiet nospiestu režīma pogu.

Bērnu bloķēšanas slēdzenes funkcija

Kad to lietot?

Lai novērstu bērnu spēlēšanos ar pogām un iestatījumu maiņu, ierīcei varat aktivizēt bērnu bloķēšanas slēdzeni.

Bērnu bloķēšanas slēdzenes aktivizēšana

Vienlaikus 5 sekundes turiet nospiestu saldētavas un dzesētāja pogu.

Bērnu bloķēšanas slēdzenes atcelšana

Vienlaikus 5 sekundes turiet nospiestu saldētavas un dzesētāja pogu.



Piezīme. Bērnu bloķēšanas slēdzene tiek atcelta arī tad, ja tiek pārtraukta strāvas padeve vai ledusskapis tiek atvienots no strāvas padeves avota.

Durvju atvēršanas brīdinājuma funkcija

Ja ledusskapja durvis ir atvērtas vairāk nekā 2 minūtes, atskanēs skaņas signāls, un iedegsies atvērta durvju ikona.



Temperatūras iestatījumi

Saldētavas temperatūras iestatījumi

- Saldētavas iestatījumu indikatora sākotnējā temperatūras iestatījuma vērtība ir -18 °C.
- Vienreiz nospiediet saldētavas iestatījumu pogu.
- Kad pirmo reizi nospiežat šo pogu, ekrānā mirgo pēdējā iestatītā vērtība.
- Ikreiz, kad piespiedīsiet šo pogu, temperatūra attiecīgi pazemināsies.
- Ja saldētavas iestatīšanas pogu spiežat, līdz tiek rādīts simbols SUPER FREEZE, un ja 1 sekundes laikā nenospiežat nevienu citu pogu, mirgo simbols SUPER FREEZE.
- Ja turpināt spiest, iestatījums tiek turpināts no -16 °C.
- Tiek rādīta pirms brīvdienu režīma, režīma SUPER FREEZE, SUPER COOL vai ekonomiskā režīma aktivizācijas atlasītā temperatūras vērtība un tā paliek, līdz režīms beidzas vai tiek atcelts. Ierīce turpina darboties ar šo temperatūras vērtību.



Dzesētāja temperatūras iestatījumi

- Dzesētāja iestatījumu indikatora sākotnējā temperatūras iestatījuma vērtība ir +4 °C.
- Vienreiz nospiediet dzesētāja pogu.
- Kad pirmo reizi nospiežat šo pogu, dzesētāja iestatījumu indikatorā tiek rādīta pēdējā iestatītā vērtība.
- Ikreiz, kad piespiedīsiet šo pogu, temperatūra attiecīgi pazemināsies.
- Ja dzesētāja iestatīšanas pogu spiežat, līdz parādās īpašs dzesēšanas simbols, un ja 1 sekundes laikā nenospiežat nevienu pogu, mirgo īpašs dzesēšanas simbols.
- Ja turpināt spiest, iestatījums tiek turpināts no +8 °C.
- Tiek rādīta pirms brīvdienu režīma, režīma SUPER FREEZE, SUPER COOL vai ekonomiskā režīma aktivizācijas atlasītā temperatūras vērtība un tā paliek, līdz režīms beidzas vai tiek atcelts. Ierīce turpina darboties ar šo temperatūras vērtību.



Ieteicamie saldētavas un dzesētāja nodaļuma temperatūras iestatījumi

Saldētavas nodaļums	Dzesētāja nodaļums	Piezīmes
-18 °C	4 °C	Regulārai izmantošanai un vislabākajiem rezultātiem.
-20 °C, -22 °C vai -24 °C	4 °C	Ieteicams, kad ārējās vides temperatūra pārsniedz 30 °C.
Īpaši spēcīgas saldēšanas režīms	4 °C	Jāizmanto, kad vēlaties ļoti ātri sasaldēt pārtiku.
-18 °C, -20 °C, -22 °C vai -24 °C	2 °C	Šie temperatūras iestatījumi jāizmanto, kad ārējās vides temperatūra ir augsta vai ja uzskatāt, ka saldētavas nodaļums nav pietiekami auksts, jo bieži tiek atvērtas nodaļuma durvis.

Brīdinājumi par temperatūras pielāgotajiem iestatījumiem

- Nav ieteicams ledusskapi lietot vietās, kuru temperatūra ir zem 10 °C.
- Temperatūras pielāgošanas iestatījumi ir jāveic atbilstoši durvju atvēršanas biežumam, tajā ievietotā pārtikas daudzuma un apkārtējās vides, kur novietots ledusskapis, temperatūras.
- Pēc pievienošanas strāvas padevei avotam ledusskapis ir jādarbina līdz 24 stundām bez pārtraukuma atbilstoši apkārtējās vides temperatūrai, līdz tas ir pilnībā atdzesēts. Šajā laikā neatveriet ledusskapja durvis un neievietojiet tajā pārtiku.
- Tiek piemērota 5 minūšu nobīdes funkcija, lai novērstu ledusskapja kompresora bojājumus, kad tiek atvienota kontaktdakša un pēc tam atkārtoti pievienota, ja noticis strāvas padeves pārrāvums. Ledusskapis atsāk normāli darboties pēc 5 minūtēm.
- Ledusskapis ir paredzēts lietošanai standartos noteiktajā apkārtējās vides temperatūras diapazonā atbilstoši uz informācijas uzlīmes norādītajai klimata klasei. Lai nodrošinātu efektīvu dzesēšanu, nav ieteicams ledusskapi lietot, pārsniedzot šīs noteiktās temperatūras robežvērtības.
- Šī ierīce ir paredzēta lietošanai apkārtējās vides temperatūras diapazonā 10 °C – 43 °C.

Klimata klase	Nozīme	Apkārtējā gaisa temperatūra
T	Tropiska	Šī saldēšanas ierīce ir paredzēta lietojumam vidē, kurā apkārtējā gaisa temperatūras diapazons ir no 16°C līdz 43°C.
ST	Subtropiska	Šī saldēšanas ierīce ir paredzēta lietojumam vidē, kurā apkārtējā gaisa temperatūras diapazons ir no 16°C līdz 38°C.
N	Mērena	Šī saldēšanas ierīce ir paredzēta lietojumam vidē, kurā apkārtējā gaisa temperatūras diapazons ir no 16°C līdz 32°C.
SN	Izvērsti mērena	Šī saldēšanas ierīce ir paredzēta lietojumam vidē, kurā apkārtējā gaisa temperatūras diapazons ir no 10°C līdz 32°C.

Svarīgi uzstādīšanas norādījumi

Šī ierīce paredzēta darbībai sarežģītos klimatiskajos apstākļos (līdz 43 °C jeb 110 °F) un tajā izmantota tehnoloģija "Freezer Shield", kas nodrošina, ka saldētavā ievietotā pārtika neatkūst pat tad, ja apkārtējās vides temperatūra nokrītas līdz -15 °C. Tādējādi varēsīt uzstādīt savu ierīci neapsildītā telpā, neraizējoties par to, ka saldētavā esošā pārtika varētu sabojāties. Kad apkārtējās vides temperatūra normalizējas, varēsīt turpināt lietot ierīci, kā parasti.

Temperatūras indikators

Lai palīdzētu labāk iestatīt ledusskapi, tas ir aprīkots ar temperatūras indikatoru, kas ir novietots aukstākajā vietā.

Lai ledusskapī labāk uzglabātu pārtiku, it īpaši aukstākajā zonā, pārliecinieties, vai temperatūras indikators rāda ziņojumu "OK" (Labi). Ja ziņojums "OK" (Labi) netiek rādīts, tas nozīmē, ka temperatūra nav iestatīta pareizi



Var būt grūti saskatīt indikatoru, tādēļ pārliecinieties, vai tas deg pareizi. Katru reizi, kad tiek nomainīta temperatūras iestatīšanas ierīce, pirms turpināt, uzgaidiet, līdz ierīces iekšpusē nostabilizējas temperatūra, ja nepieciešams, ar jaunu temperatūras iestatījumu. Pakāpeniski mainiet temperatūras iestatījuma ierīces atrašanās vietu un, pirms sākt jaunu pārbaudi un potenciālas izmaiņas, uzgaidiet vismaz 12 stundas.

PIEZĪME. Pēc atkārtotas durvju atvēršanas (vai ilgstošas atvēršanas) vai pēc svaigas pārtikas ievietošanas ierīcē parasti temperatūras iestatījuma indikatorā netiek rādīts ziņojums "OK" (Labi). Ja ledusskapja nodalījumā — iztvaicētājā — notiek normām neatbilstoša ledus kristālu veidošanās (uz ierīces apakšējās sienas) (pārlādēta ierīce, augsta telpas temperatūra, bieža durvju atvēršana), iestatiet temperatūras iestatīšanas ierīci zemākajā pozīcijā, līdz atkal tiek sasniegti kompresora izslēgšanās periodi.

Uzglabājiet pārtikas produktus ledusskapja aukstākajā zonā.



Pārtika tiks labāk uzglabāta, ja tā tiks novietota labākajā dzesēšanas zonā. Aukstākā zona ir nedaudz virs nodalījuma.

Šis simbols norāda uz ledusskapja aukstāko zonu.

Lai nodrošinātu, ka šai zonai tiek nodrošināta pietiekami zema temperatūra, pārliecinieties, vai plaukts atrodas simbola līmenī, kā parādīts attēlā.

Aukstākās zonas augšējais ierobežojums tiek norādīts ar uzlīmes apakšējo pusi (bultiņas galvu). Aukstākās zonas augšējam plauktam ir jābūt vienā līmenī ar bultiņas galvu. Aukstākā zona ir zem šī līmeņa.

Tā kā plaukti ir izņemami, temperatūras uzturēšanai šajā režīmā pārliecinieties, vai tie vienmēr ir vienā līmenī ar uzlīmē norādīto zonas ierobežojumu.

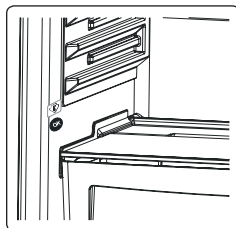

Piederumi

Ledus kubiņu gatavošanas trauks

- Ielejiet ūdens ledus kubiņu gatavošanas traukā, tad ielieciet trauku saldētavā.
- Kad ledus kubiņi būs gatavi, jūs var tos izņemt kā parādīts zemāk norādītajā attēlā.

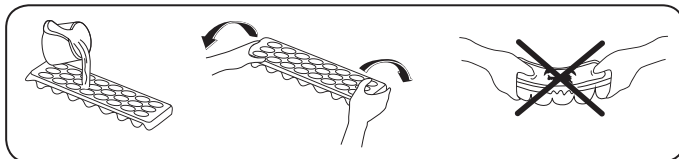

Saldētavas atvilktnē

Saldētavas atvilktnē ļauj uzglabāt ēdienus ilgstošāk.

Saldētavas atvilktnes izņemšana

- Izvelciet atvilktni, cik tālu tas iespējams.
- Paceliet atvilktnes priekšpusi uz augšu un virzienā uz sevi.



Veiciet pretējas darbības, lai ieliktu atpakaļ slīdošo atvilktni.



Piezīme: vienmēr turiet aiz atvilktnes roktura, ņemot to ārā.

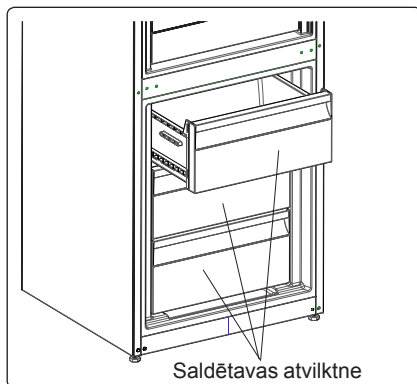

Papildu dzesēšanas nodalījums (dažos modeļos)

Lieliski piemērots, lai uzglabātu svaigu dārzeņu, augļu un siera tekstūru un garšu. Pateicoties aktīvajai aukstā gaisa cirkulācijai, izvelkamā atvilktnē nodrošina vidi ar zemāku temperatūru, salīdzinot ar pārējo ledusskapi.

Atdzesētāja plaukta izņemšana

- Spiediet atdzesētāja plauktu savā virzienā, slidinot to pa slīdēm.
- Spiediet atdzesētāja plauktu uz augšu no slīdes, lai tos noņemtu.

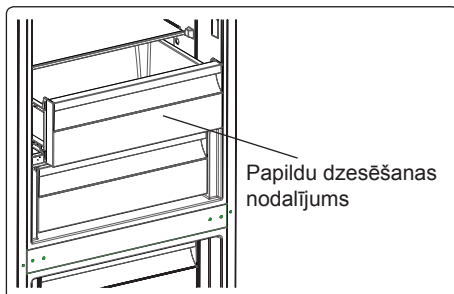

Svaiguma regulators (dažos modeļos)

Ja gadījumā augļu/dārzeņu nodalījums ir pilnībā pilns, jāatver svaiguma regulators, kas atrodas augļu/dārzeņu nodalījuma priekšpusē. Tādējādi nodalījumā tiks kontrolēts gaisa un mitruma līmenis un tiks pagarināts augļu un dārzeņu uzglabāšanas laiks.

Ja novērojat kondensāta veidošanos uz stikla plaukta, jums jāatver šis regulators, kas atrodas aiz plaukta.

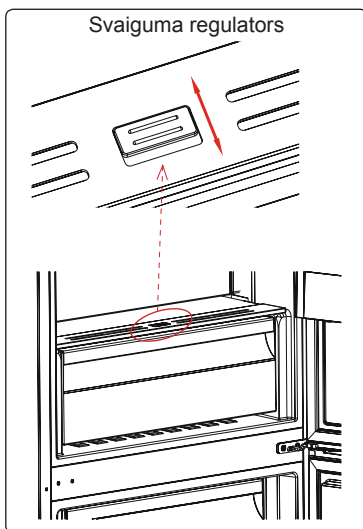

CustomFlex

CustomFlex® piedāvā jums brīvību pielāgot vietu jūsu ledusskapī. Durvju iekšpusē atrodas uzglabāšanas tvertne un mobilās tvertnes, lai jūs varētu pielāgot vietu savām vajadzībām. Tvertnes ir arī noņemamas, tāpēc, lai ērtāk piekļūtu, tās iespējams izņemt no ledusskapja.

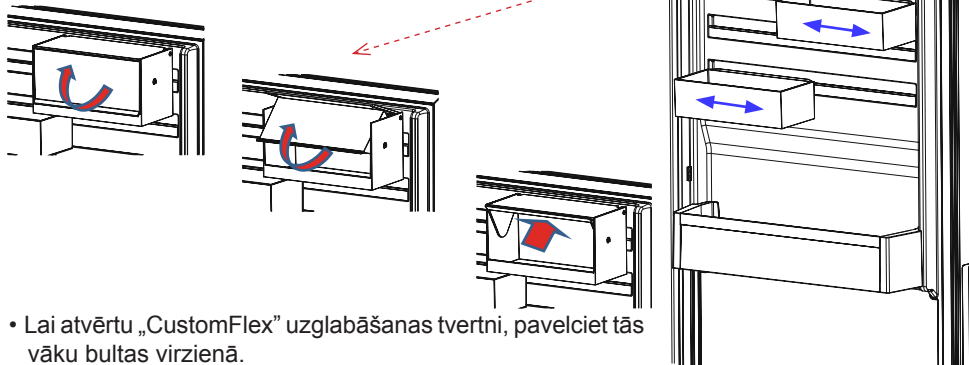

- Lai atvērtu „CustomFlex” uzglabāšanas tvertni, pavelciet tās vāku bultas virzienā.
- Lai tvertni aizvērtu, pavelciet vāku pretējā virzienā.

Piederumu sadaļas attēli un apraksti var atšķirties atkarībā no jūsu izvēlētās ierīces modeļa.

3. DAĻA PĀRTIKAS PRODUKTU IZVIETOJUMS LEDUSSKAPĪ

Ledusskapja nodalījums

- Lai samazinātu mitruma un apledojuama palielināšanos, nekad ledusskapī neievietojiet šķidrums nenoslēgtā traukā. Apledojums koncentrējas iztvaicētāja aukstākajās daļās, un tam nepieciešama biežāka atkausēšana.
- Ledusskapī nedrīkst ievietot siltu pārtiku. Silta pārtika ir jāatdzesē līdz telpas temperatūrai un jānovieto tā, lai ledusskapja nodalījumā nodrošinātu pietiekamu gaisa cirkulāciju.
- Nekas nedrīkst pieskarties pie aizmugurējās sienas, jo tas var radīt apledojumu un iepakojums var piesalt pie aizmugurējās sienas. Bieži neatveriet ledusskapja durvis.
- Gaļu un notīrītu zivi (satiņu iepakojumā vai plastmasas loksnēs), kuru gatavojaties izlietot 1–2 dienu laikā, novietojiet ledusskapja apakšējā daļā (tā ir virs dārzeņu nodalījuma), jo tā ir ledusskapja aukstākā daļa un tādējādi nodrošināsiet labākos uzglabāšanas apstākļus.
- Augļus un dārzenus varat ievietot augļu un dārzeņu nodalījumā bez iepakojuma.



PIEZĪME: lietderīgāko enerģijas patēriņu nodrošina ierīces konfigurācija ar atvilktnēm apakšējā daļā un vienmērīgu plauktu izvietojumu, savukārt durvju tvertņu novietojums enerģijas patēriņu neietekmē.

Pārtika	Uzglabāšanas laiks	Kur novietot ledusskapī
Augļi un dārzeni:	1 nedēļa	Augļu/dārzeņu nodalījumā (neietinot tos)
Gaļa un zivis	2 līdz 3 dienas	Ietītus pārtikas plēvē vai ielikтус plastmasas maisiņos vai gaļas kastē (stikla plauktā)
Svaigs siers	3 līdz 4 dienas	Speciālā durvju plauktā
Sviests un margarīns	1 nedēļa	Speciālā durvju plauktā
Produkti pudelēs, piens un jogurts	Līdz ražotāja ieteiktajam derīguma termiņam	Speciālā durvju plauktā
Olas	1 mēnesis	Olu plauktā
Sagatavots ēdiens	2 dienas	Visos plauktos

IEVĒROJIET: kartupeļus, sīpolus un ķiplokus nedrīkst uzglabāt ledusskapī.

Saldētavas nodalījums

- Saldētās pārtikas uzglabāšanai ilgāku laiku un ledus pagatavošanai lietojiet ledusskapja dziļo saldētavas nodalījumu.
- Lai maksimāli izmantotu saldētavas nodalījuma veiktspēju, izmantojiet augšējās un vidējās daļās stikla plauktus. Apakšējai daļai izmantojiet zemo grozu.
- Pārtiku, kuru vēlaties sasaldēt, nenovietojiet blakus jau sasaldētai pārtikai.
- Pārtiku, kuru vēlaties sasaldēt (gaļa, maltā gaļa, zivs utt.), ir jāsadala tik lielās daļās, kuras iespējams patērēt vienā reizē.
- Nesasadājiet atkausēto saldēto pārtiku. Tas var radīt veselības apdraudējumu, jo var izraisīt problēmas, piemēram, saindēšanos ar pārtiku.
- Nenovietojiet karstu ēdienu dziļā sasaldēšanā, pirms tas nav atdzisis. Šādi pārtikas produkti var sapūt pirms dziļās sasaldēšanas.
- Iegādājoties sasaldētu pārtiku, pārlicinieties, vai tā ir sasaldēta pareizos apstākļos un iepakojums nav sabojāts.

- Uzglabājot sasaldētu pārtiku, ir jāņem vērā uz iepakojuma norādītie uzglabāšanas apstākļi. Ja tas nav norādīts, pārtika ir jāizlieto iespējami īsākā laikā.
- Ja saldētās pārtikas iepakojumā ir redzams mitrums un tai ir slikta smaka, pārtika iepriekš iespējams ir uzglabāta neatbilstošos apstākļos un ir bojāta. Neiegādājieties šāda veida pārtiku!
- Sasaldētās pārtikas uzglabāšanas ilgums ir atkarīgs no apkārtējās vides temperatūras, no durvju atvēršanas un aizvēršanas biežuma, termostata iestatījuma, pārtikas veida un laika, kas pagājis kopš pārtikas iegādes brīža līdz brīdim, kad tā ievietota saldētavā. Vienmēr ievērojiet uz iepakojuma sniegtos norādījumus un nekad nepārsniedziet norādīto uzglabāšanas laiku.
- Ja ilgu laiku ir strāvas pārrāvums, neatveriet saldētavas nodalījuma durvis. Ja ilgu laiku ir strāvas pārrāvums, neatsaldējiet pārtiku un izlietojiet to pēc iespējas ātrāk.
- Ņemiet vērā — ja saldētavas durvis vēlaties atvērt uzreiz pēc aizvēršanas, tās ir grūti atvērt. Tas ir normāli! Sasniedzot atbilstošu stāvokli, durvis ir iespējams viegli atvērt.

Svarīga piezīme.

- Atkausēta saldētā pārtika ir jāpagatavo tāpat kā svaiga pārtika. Ja pārtika netiek pagatavota pēc atkausēšanas, to NEDRĪKST atkārtoti sasaldēt.
- Dažas pagatavotās garšvielas (anīss, bazilika, ūdenskrese, etiķis, garšvielu maisījums, ingvers, ķiploki, sīpoli, sinepes, timiāns, majorāns, melnie pipari u.c.) pēc pasniegšanas maina izskatu un pēc ilgākas uzglabāšanas pieņem spēcīgu garšu. Tādēļ sasaldētai pārtikai ir jāpievieno neliels daudzums garšvielas, vai vēlamo daudzumu ir jāpievieno pēc tam, kad pārtika ir atkausēta.
- Pārtikas uzglabāšanas periods ir atkarīgs no izmantotās eļļas. Atbilstoša eļļa ir margarīns, liellopu tauki, olīveļļa un sviests, un nepiemērota eļļa ir zemesriekstu eļļa un cūku tauki.
- Šķidra pārtika jāsasaldē plastmasas glāzēs, bet cita veida pārtika jāsasaldē polietilēna folijā vai maisos.

Zivis un gaļa	Sagatavošana	Uzglabāšanas laiks (mēneši)	Atkausēšanas laiks istabas temperatūrā (stundas)
Liellopu gaļa	Iepakota sasaldēšanai atbilstošās porcijās	6-10	1-2
Jēra gaļa	Iepakota sasaldēšanai atbilstošās porcijās	6-8	1-2
Teļa gaļas cepetis	Iepakota sasaldēšanai atbilstošās porcijās	6-10	1-2
Teļa gaļas gabali	Mazos gabalos	6-10	1-2
Aitas gaļas gabali	Gabalos	4-8	2-3
Malta gaļa	Atbilstošās porcijās, iepakota bez garšvielām	1-3	2-3
Dzīvnieku iekšas (gabals)	Gabalos	1-3	1-2
Desa / salami	Jāiepako, pat ja tā ir plēves iepakojumā		Līdz atkūst

Zivis un gaļa	Sagatavošana	Uzglabāšanas laiks (mēneši)	Atkausēšanas laiks istabas temperatūrā (stundas)
Vista un tītars	Iepakota sasaldēšanai atbilstošās porcijās	7-8	10-12
Zoss / pīle	Iepakota sasaldēšanai atbilstošās porcijās	4-8	10
Briedis / trusis / meža cūka	2,5 kg lielās porcijās, bez kauliem	9-12	10-12
Saldūdens zivis (forele, karpas, līdaka, sams)	Jānomazgā un jānosusina pēc iztīrīšanas un zvirņu notīrīšanas, aste un galva jānogriež.	2	Līdz kārtīgi atkūst
Liesas zivis (jūras asaris, āte, paltuss)		4-8	Līdz kārtīgi atkūst
Treknas zivis (skumbrija, makrele, lufārs, anšovi)		2-4	Līdz kārtīgi atkūst
Vēžveidīgie	Iztīrīti un salikti maisīšos	4-6	Līdz kārtīgi atkūst
Kaviārs	Iepakojumā, alumīnija vai plastmasa traukā	2-3	Līdz kārtīgi atkūst
Gliemeži	Sālsūdenī, alumīnija vai plastmasa traukā	3	Līdz kārtīgi atkūst

Augļi un dārzeņi	Sagatavošana	Uzglabāšanas laiks (mēneši)	Atkausēšanas laiks istabas temperatūrā (stundas)
Ziedkāposti	Noņemiet lapas, sadaliet daļās un ielieciet pastāvēt vieglā citronūdenī	10 - 12	Var izmantot saldētā veidā
Zaļās pupiņas, kāršu pupas	Nomazgājiet un sagrieziet mazos gabalos	10 - 13	Var izmantot saldētā veidā
Zirņi	Izlobiet un nomazgājiet	12	Var izmantot saldētā veidā
Sēnes un sparģeļi	Nomazgājiet un sagrieziet mazos gabalos	6 - 9	Var izmantot saldētā veidā
Kāposti	Tīri	6 - 8	2
Baklažāns	Sagrieziet 2cm gabalos pēc nomazgāšanas	10 - 12	Atdaliet šķēles
Kukurūza	Notīriet un iepakojiet ar vāļīti vai graudiem	12	Var izmantot saldētā veidā
Burkāni	Notīriet un sagrieziet šķēlēs	12	Var izmantot saldētā veidā
Pipari	Nogrieziet kātu, pārgrieziet uz pusēm un iztīriet sēklas	8 - 10	Var izmantot saldētā veidā
Spināti	Nomazgāti	6 - 9	2
Āboli un bumbieri	Sagrieziet šķēlēs, nomizoti	8 - 10	(saldētavā) 5

Augļi un dārzeņi	Sagatavošana	Uzglabāšanas laiks (mēneši)	Atkausēšanas laiks istabas temperatūrā (stundas)
Aprikozes un persiki	Pārgrieziet uz pusēm un izņemiet kauliņu	4 - 6	(saldētavā) 4
Zemenes un avenes	Nomazgāt un notīrīt	8 - 12	2
Gatavoti augļi	Traukā ar 10% cukura	12	4
Plūmes, ķirši, skābie ķirši	Nomazgājiet un izņemiet kauliņus	8 - 12	5 - 7

Piena produkti un konditorejas izstrādājumi	Sagatavošana	Uzglabāšanas ilgums (mēneši)	Uzglabāšanas apstākļi
Piens iepakojumā (homogenizēts)	Savā iepakojumā	2 - 3	Tikai homogenizēts piens
Siers (izņemot feta sieru)	Šķēlu veidā	6 - 8	Var atstāt oriģinālā iepakojumā īsu uzglabāšanas laiku. Tie arī jāietin plastmasa folijā ilgai uzglabāšanai.
Sviests, margarīns	Savā iepakojumā	6	
Ola*	Olu baltums	10 - 12	30 gr ir vienlīdzīgi olas dzeltenumam.
	Olu maisījums (baltums-dzeltenums)	10	50 gr ir vienlīdzīgi olas dzeltenumam.
	Olu dzeltenums	8 - 10	20 gr ir vienlīdzīgi olas dzeltenumam.

Slēgtā tvertnē

(*) Olas nedrīkst sasaldēt ar čaumalu. Olu baltums un dzeltenums jāsasaldē atsevišķi vai kārtīgi samaisīts.

	Uzglabāšanas laiks (mēneši)	Atkausēšanas laiks istabas temperatūrā (stundas)	Atkausēšanas laiks krāsnī (minūtes)
Maize	4 - 6	2 - 3	4-5 (220-225 °C)
Cepumi	3 - 6	1 - 1,5	5-8 (190-200 °C)
Kūka	1 - 3	2 - 3	5-10 (200-225 °C)
Pīrāgs	1 - 1,5	3 - 4	5-8 (190-200 °C)
Filo mīkla	2 - 3	1 - 1,5	5-8 (190-200 °C)
Pica	2 - 3	2 - 4	15-20 (200 °C)

4. DAĻA TĪRĪŠANA UN APKOPE

 Pārliecinieties, ka izraujat ledusskapi pirms tā tīrīšanas.



 Nemazgājiet ledusskapi, lejoj ūdeni.



 Nekad neizmantojiet tīrīšanai uzliesmojošus, eksplozīvus vai kodīgus materiālus šķīdinātāju, gāzi, skābi.

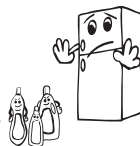

- Jūs varat noslaucīt iekšējās un ārējās sienas ar mīkstu drānu vai sūkli, izmantojot siltu un ziepjainu ūdeni.

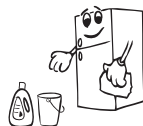

- Noņemiet daļas atsevišķi un notīriet ar ziepjainu ūdeni. Nemazgājiet trauku mazgājamā mašīnā.



- Jums jānotīra kondensators ar birsti vienreiz gadā, lai nodrošinātu mazāku elektroenerģijas patēriņu un palielinātu produktivitāti.

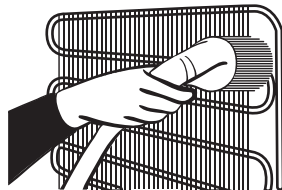

  Pārliecinieties, ka ledusskapis ir atvienots no elektropadeves tīrīšanas laikā.

Atkausēšana

Ledusskapis tiek atkausēts automātiski. Ūdens, kas rodas atkausēšanas laikā, pa ūdens savākšanas caurulīti plūst uz izgarojumu trauku zem ledusskapja un pats no sevis izgaro.

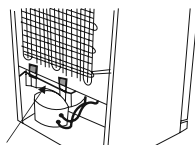

izgarojumu trauku

Gaismas diodes nomainīšana (ja apgaismojumam tiek lietota gaismas diode)

Sazinieties ar palīdzības dienesta personālu, jo tā nomainīšanu var veikt tikai pilnvarots personāls.

Piezīme. Gaismas diodžu lentu skaits un atrašanās vieta var mainīties atkarībā no modeļa.

5. DAĻA PĀRVADĀŠANA UN ATKĀRTOTA NOVIETOŠANA

- Oriģinālais iepakojums un putas var uzglābāt atkārtotai pārvadāšanai (pēc izvēles).
- Ledusskapis jānostiprina ar biezu iepakojumu, lentēm vai stingrām auklām, un ievērojiet pārvadāšanas norādījumus uz iepakojuma atkārtotai pārvadāšanai.
- Noņemiet kustīgās daļas (plauktus, piederumus, dārzeni kastes u.c.) vai nostipriniet tās ledusskapī pret balstiem ar lentēm pārvietošanas un pārvadāšanas laikā.

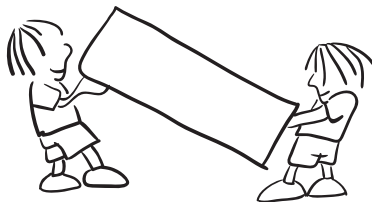

Nesiet ledusskapi stāvus.

Durvju vēršanās virziena maiņa

- Nav iespējams mainīt durvju vēršanās virzienu, ja durvju rokturi ir uzstādīti durvju priekšpusē.
- Var mainīt durvju vēršanās virzienu modeļiem bez rokturiem.
- Ja var mainīt jūsu ledusskapja durvju vēršanās virzienu, jums jāsaazinās ar tuvāko apstiprināto servisa centru durvju vēršanās virzienmaiņas sakarā.

6. DAĻA PROBLĒMU NOVĒRŠANA

Brīdinājumu pārbaude

Ledusskapī tiek rādīts brīdinājums, ja tiek sasniegts nepareizs dzesētāja un saldētavas temperatūras līmenis vai ja ierīcē rodas problēma. Brīdinājumu kodi tiek rādīti saldētavas un dzesētāja indikatoru vietā.

KĻŪDAS VEIDS	NOZĪME	KĀPĒC	KĀ RĪKOTIES
E01	Sensora brīdinājums		Iespējami ātrāk zvaniet uz apkopes centru, lai saņemtu palīdzību.
E02			
E03			
E06			
E07			
E08	Brīdinājums par zemu spriegumu	Ierīces barošanas spriegums ir zemāks par 170 V.	- Tā nav ierīces kļūme; šī kļūda palīdz nepieļaut kompresora bojājumu rašanos. - Spriegums jāpaaugstina līdz nepieciešamajam līmenim. Ja šis brīdinājums tiek parādīts vēlreiz, sazinieties ar pilnvarotu tehniķi.

KĻŪDAS VEIDS	NOZĪME	KĀPĒC	KĀ RĪKOTIES
E09	Saldētavā nav pietiekami zema temperatūra.	Tas var notikt ilgstošas energoapgādes pārtraukuma dēļ.	<ol style="list-style-type: none"> 1. Iestatiet zemāku saldētavas temperatūru vai izvēlieties funkciju Īpaši spēcīga sasaldēšana. Sasniedzot nepieciešamo temperatūru, kļūdas kodam vairs nevajadzētu parādīties. Lai tiktu sasniegta pareiza temperatūra, neatveriet ierīces durvis. 2. Kad parādās šī kļūda, izņemiet atļaidinātos/atkausētos pārtikas produktus. Šādi pārtikas produkti ātri jāizlieto. 3. Neievietojiet saldētavā svaigus produktus, kamēr nav sasniegta pareiza temperatūra un vairs netiek parādīta kļūda. <p>Ja šis brīdinājums tiek parādīts vēlreiz, sazinieties ar pilnvarotu tehniķi.</p>
E10	Ledusskapī nav pietiekami zema temperatūra.	<p>Tas var notikt šādu apstākļu dēļ.</p> <ul style="list-style-type: none"> - Ilgstošs energoapgādes pārtraukums. - Ledusskapī ievietota silta pārtika. 	<ol style="list-style-type: none"> 1. Iestatiet zemāku ledusskapja temperatūru vai izvēlieties funkciju Īpaši jaudīga atdzesēšana. Sasniedzot nepieciešamo temperatūru, kļūdas kodam vairs nevajadzētu parādīties. Lai tiktu sasniegta pareiza temperatūra, neatveriet ierīces durvis. 2. Atbrīvojiet vietu gaisa kanālu atveru priekšā un nenovietojiet pārtiku tuvu sensoram. <p>Ja šis brīdinājums tiek parādīts vēlreiz, sazinieties ar pilnvarotu tehniķi.</p>
E11	Ledusskapī ir pārāk zema temperatūra.	Dažādi	<ol style="list-style-type: none"> 1. Pārbaudiet, vai nav ieslēgts režīms Īpaši jaudīga atdzesēšana. 2. Samaziniet ledusskapja temperatūru. 3. Pārbaudiet, vai nav nosprostotas ventilācijas atveres. <p>Ja šis brīdinājums tiek parādīts vēlreiz, sazinieties ar pilnvarotu tehniķi.</p>

Ja jūsu ledusskapis nestrādā, pārbadiet sekojošus punktus.

Ja ledusskapis nedarbojas

- Vai nav strāvas padeves pārtraukuma?
- Vai kontaktdakša ir pareizi pievienota pie kontaktligzdai?
- Vai kontaktligzdas drošinātājs, pie kuras pievienota kontaktdakša, vai centrālais drošinātājs nav bojāts?
- Vai nav radušies kontaktligzdas bojājumi? Lai to pārbaudītu, pievienojiet ledusskapja kontaktdakšu pārbaudītai kontaktligzdai.

Ja ledusskapis nesaldē pietiekami

- Vai temperatūras iestatījums ir pareizs?
- Vai ledusskapja durvis netiek bieži atvērtas un ilgāku laika periodu atstātas atvērtas?
- Vai ledusskapja durvis ir pareizi aizvērtas?
- Vai ledusskapī nav ievietots šķīvīšs vai pārtika, kas saskaras ar aizmugurējo sienu un kavē gaisa cirkulāciju?
- Vai ledusskapis nav pārpildīts?
- Vai ir pietiekama atstarpe starp ledusskapi un sienu aizmugurē un sānos?
- Vai apkārtējās vides temperatūra ir lietošanas rokasgrāmatas norādītajā diapazonā?

Ja pārtika ledusskapja nodalījumā ir pārāk atdzesēta

- Vai temperatūras iestatījums ir pareizs?
- Vai saldētavas nodalījumā nesen nav ievietots pārāk daudz pārtikas? Ja tā ir, pārtika ledusskapja nodalījumā var pārāk sasalt, jo ierīcei ir jādarbojas ilgāk, lai atdzesētu šo pārtiku.

Ja ierīce darbojas pārāk skaļi

Lai saglabātu dzesēšanas līmeni, laiku pa laikam var tikt ieslēgts kompresors. Šai laikā skaņas no ledusskapja ir normāla parādība un atbilst tā darbībai. Kad tiek sasniegts nepieciešamais dzesēšanas līmenis, trokšņi automātiski tiek samazināti. Ja trokšņi joprojām pastāv, pārbaudiet tālāk norādīto.

- Vai ierīce ir stabila? Vai kājas ir noregulētas?
- Vai kaut kas nav nokļuvis aiz ledusskapja?
- Vai neviņbrē plaukti un šķīvji uz tiem? Ja tā notiek, izņemiet un ievietojiet plauktus un/vai šķīvjus.
- Vai neviņbrē uz ledusskapja novietoti izstrādājumi?

Normām atbilstoša skaņa

Krakšķēšanas (ledus krakšķēšana) skaņa

- Automātiskās atsaldēšanas laikā.
- Kad ierīce tiek dzesēta vai uzsildīta (ierīces materiāla izplešanās rezultātā).

Īss krakšķis. Dzirdams, kad termostats ieslēdz/izslēdz kompresoru.

Kompresora troksnis (normāla motora skaņa). Šī skaņa nozīmē, ka kompresors darbojas normāli. Kompresors pēc ieslēgšanas var radīt īslaicīgu troksni var skaļāku troksni.

Burbuļošana un šļaksti. Šo skaņu rada dzesētāja plūsma pa sistēmas caurulēm.

Ūdens plūsmas skaņa. Parasta skaņa ūdens plūsmai uz izgarojumu trauku atkausēšanas laikā. Šis troksnis ir dzirdams atkausēšanas laikā.

Gaisa plūsmas skaņa (parasta ventilatora skaņa). Šo skaņu ledusskapjos bez apledojuma var dzirdēt sistēmas parastās darbības laikā gaisa cirkulācijas dēļ.

Ja ledusskapja iekšpusē rodas mitrums.

- Vai pārtika ir pareizi iepakota? Vai tvertnes ir pareizi izžāvētas, pirms tās ievietotas ledusskapī?
- Vai ledusskapja durvis netiek atvērtas pārāk bieži? Kad durvis tiek atvērtas, mitrumu saturošais telpas gaiss ieķļūst ledusskapī. It īpaši, ja telpas mitruma koeficients ir pārāk augsts, jo biežāk tiek atvērtas durvis, jo ātrāk palielinās mitrums.
- Tā ir normāla parādība, ja automātiskās atkausēšanas rezultātā uz aizmugurējās sienas veidojas ūdens pīles (statistiskiem modeļiem).

Ja durvis netiek pareizi atvērtas un aizvērtas.

- Vai pārtikas iepakojumi traucē durvju aizvēršanu?
- Vai durvju nodalījumi, plaukti un atvilktnes ir novietotas pareizi?
- Vai durvju blīves nav sabojātas vai nodilušas?
- Vai ledusskapis ir novietots uz līdzenas virsmas?

Ja ledusskapja malas, ar kurām saskaras durvju savienojumi, ir siltas.

It īpaši vasarā (karstā laikā) kompresora darbības laikā virsmas, kuru savienojumi saskaras, var kļūt siltākas. Tā ir normāla parādība.

SVARĪGAS PIEZĪMES.

- Kompresora aizsardzības termiskais drošinātājs var tikt atslēgts pēkšņa strāvas padeves zuduma gadījumā vai pēc ierīces atvienošanas, jo nav stabilizēta dzesēšanas sistēmas gāze. Tā ir normāla parādība, un ledusskapis tiks ieslēgts aptuveni pēc 4 vai 5 minūtēm.
- Ledusskapja dzesēšanas ierīce ir noslēpta aizmugurējā sienā. Tādējādi uz ledusskapja aizmugurējās virsmas kompresora darbības noteiktos intervālos rezultātā veidojas ūdens pīles vai ledus. Tā ir normāla parādība. Nav nepieciešams veikt atkausēšanas darbības, ja vien nav izveidojies pārlietu liels ledus.
- Ja ledusskapis netiks lietots ilgāku laiku (piemēram, vasaras brīvdienās), atvienojiet to no strāvas padeves avota. Izfriet ledusskapi atbilstoši 4. nodaļā aprakstītajam un atstājiet durvis atvērtas, lai novērstu mitruma un smaku veidošanos.
- Iegādāto ierīci drīkst lietot tikai mājas apstākļos un tai paredzētajā veidā. Tā nav paredzēta komerciālai lietošanai vai plaša mērķa lietojumam. Ja lietotājs izmanto ierīci veidā, kas neatbilst paredzētajam, uzsveram, ka ražotājs un izplatītājs neuzņemas atbildību par jebkādiem bojājumiem un remondarbiem garantijas laikā.
- Ja problēma pastāv pēc visu iepriekš sniegto norādījumu ievērošanas, sazinieties ar pilnvarotu apkalpes

Padomi enerģijas taupīšanai

1. Uzstādiet ierīci vēsā, labi vēdinātā telpā, bet ne tiešos saules staros un ne karstuma avotu (radiatora, cepeškrāsns u.c.) tuvumā. Pretējā gadījumā izmantojiet izolējošu plāksni.
2. Ļaujiet siltam ēdienam un dzērieniem atdzist pirms ievietošanas ledusskapī.
3. Atkausējot saldētu pārtiku, ievietojiet to ledusskapja nodalījumā. Zemā saldētās pārtikas temperatūra ļaus atdzesēt ledusskapja nodalījumu atkušanas laikā. Tas ietaupa elektroenerģiju. Ja saldētā pārtika tiek atkausēta ārpus ledusskapja, tas neļauj ietaupīt elektroenerģiju.
4. Dzērieniem un šķidram ēdienam, ko ievietojat ledusskapī, jābūt noslēgtam. Pretējā gadījumā ierīcē palielinās mitruma līmenis. Tādēļ ledusskapja darbības laiks palielinās. Dzērienu un šķidru ēdienu noslēgšana palīdz arī saglabāt to smaržu un garšu.
5. Ievietojot ēdienus un dzērienus, atveriet ledusskapja durvis pēc iespējas mazāk.
6. Aizveriet dažādas temperatūras nodalījumu/atvilktnu vākus (augļu/dārzeņu nodalījuma, vēsās atvilktnes u.c.).
7. Durvju blīvējumam jābūt tīram un elastīgam. Noliecuma gadījumā, ja blīvējums ir noņemams, nomainiet blīvējumu. Ja blīvējums nav noņemams, jums jāmaina durvis.
8. „Eco” režīma / noklusēto iestatījumu funkcija nodrošina svaigu un saldētu pārtiku, vienlaikus ietaupot enerģiju.
9. Svaigās pārtikas nodalījums (ledusskapis): Visefektīvākā enerģijas izmantošana tiek nodrošināta, konfigurējot ierīces apakšējā daļā esošās atvilktnes un vienmērīgi izvietojot plauktus, savukārt durvju tvertņu novietojums neietekmē enerģijas patēriņu.
10. Saldētavas nodalījums (saldētava): Iekārtas iekšējā konfigurācija nodrošina visefektīvāko enerģijas izmantošanu.
11. Neizņemiet aukstuma akumulatorus no saldētavas groza (ja tāds ir).

7. DAĻA IERĪCES DAĻAS UN NODALĪJUMI

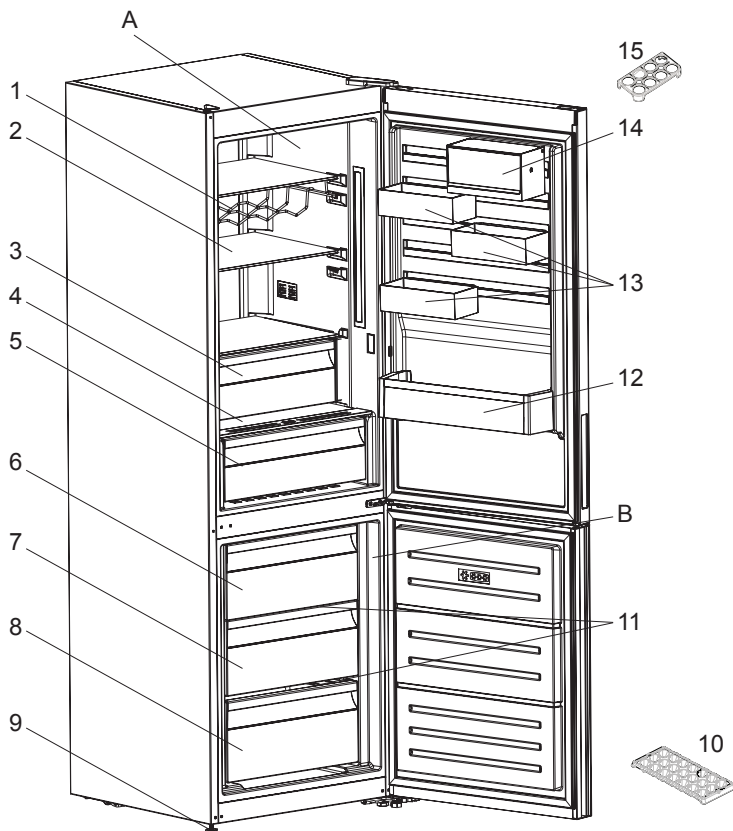

Paredzēts tikai informācijai par ierīces daļām. Daļas var atšķirties dažādiem ierīces modeļiem.

A) Ledusskapis

B) Saldētava

1) Vīna pudeļu režģis *

2) Ledusskapja plaukti

3) Papildu dzesēšanas nodalījums *

4) Augļu un dārzeņu nodalījuma pārsegs

5) Augļu un dārzeņu nodalījums

6) Saldētavas augšējā atvilktnē

7) Saldētavas vidējā atvilktnē

8) Saldētavas apakšējā atvilktnē

9) Regulēšanas kājas

10) Ledus paplāte

11) Saldētavas plaukts *

12) Pudeļu plaukts

13) CustomFlex

14) CustomFlex ar vāku

15) Olu turētājs

* Dažiem modeļiem

8. DAĻA TEHNISKIE DATI

Tehniskā informācija ir norādīta tehnisko datu plāksnītē ierīces iekšpusē, kā arī enerģijas datu uzlīmē.

Kopā ar ierīci piegādātajā enerģijas datu uzlīmē esošais QR kods nodrošina tīmekļa saiti uz ES EPREL datu bāzē ietverto informāciju par ierīces veiktspēju.

Glabājiet enerģijas datu uzlīmi uzziņai kopā ar lietotāja rokasgrāmatu un visiem citiem dokumentiem komplektā ar šo ierīci.

Minēto informāciju ir iespējams atrast arī EPREL, izmantojot saiti <https://eprel.ec.europa.eu>, kā arī modeļa nosaukumu un ražojuma numuru, kas redzams ierīces tehnisko datu plāksnītē.

Detalizētu informāciju par enerģijas datu uzlīmi skatiet saitē www.theenergylabel.eu.

9. DAĻA INFORMĀCIJA TESTĒŠANAS IESTĀDĒM

Ierīces uzstādīšanai un sagatavošanai jebkādas EcoDesign pārbaudes gadījumā jāatbilst standartam EN 62552. Ventilācijas prasībām, padziļinājuma izmēriem un minimālajiem atstatumiem aizmugurē jābūt tādiem, kā norādīts šīs lietotāja rokasgrāmatas 1. DAĻĀ. Lai saņemtu jebkādu citu papildu informāciju, tostarp noslogojuma plānus, lūdzu, sazinieties ar ražotāju.

www.aeg.com/shop



CE