

IKDIENAS LIETOŠANAS INSTRUKCIJA



PALDIES, KA IEGĀDĀJĀTIES WHIRLPOOL IZSTRĀDĀJUMU.

Lai saņemtu pilnvērtīgāku lietotāja atbalstu, reģistrējiet savu ierīci vietnē www.whirlpool.eu/register

Pirms šīs ierīces izmantošanas, lūdzu, rūpīgi izlasiet visu **Veselības un drošības un montāžas instrukcija**.



Pirms ierīces izmantošanas jāizņem transportēšanas skrūves.

Lai uzzinātu vairāk par to, kā tās izņemt, skatiet **Veselības un drošības un montāžas instrukcija**.

IZSTRĀDĀJUMA APRAKSTS

IERĪCE

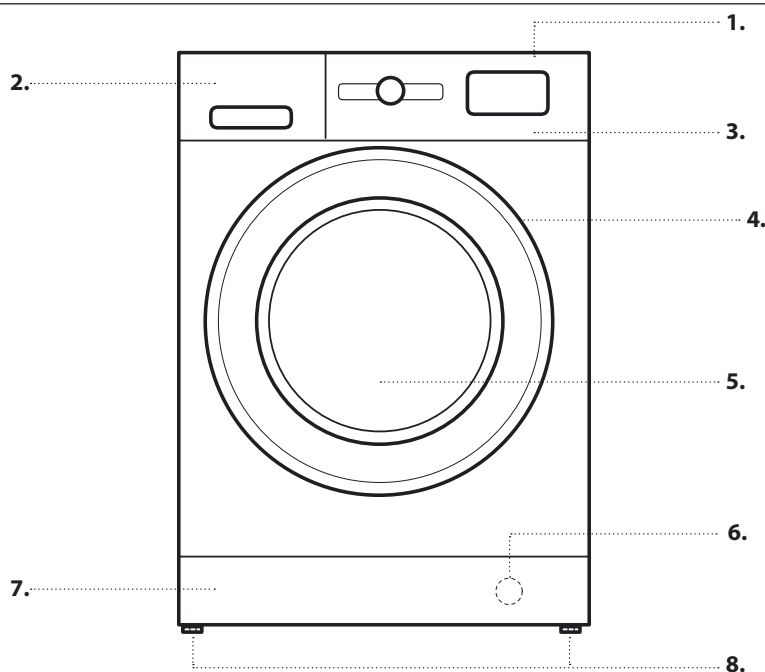

1. Augšējais
2. Mazgāšanas līdzekļa dozators
3. Vadības panelis
4. Vāka rokturis
5. Durvis
6. Ūdens filtrs – aiz kustīgā paneļa
7. Izņemams panelis
8. Regulējamas kājiņas (2)

VADĪBAS PANELIS



1. Ieslēgšanas/izslēgšanas poga
2. Programmu selektors
3. Palaišanas/pauzes poga
4. Temperatūras poga
5. FRESHCARE+ poga
6. Tikai žāvēšana/Taustiņu bloķēšanas poga
7. Žāvēšanas režīma poga
8. Displejs
9. Aizkavētās palaišanas poga
10. Centrifūgas poga

MAZGĀŠANAS LĪDZEKĻA DOZATORS

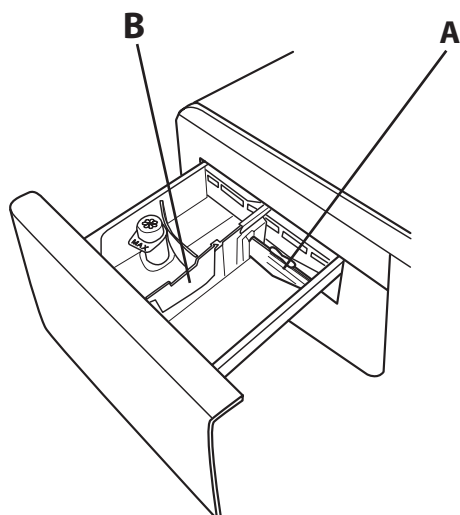

Priekšmazgāšanas nodaļums

- Mazgāšanas līdzeklis priekšmazgāšanas ciklam



Galvenais mazgāšanas nodaļums

- Mazgāšanas līdzeklis galvenajam mazgāšanas ciklam
- Traipu tīrītājs
- Ūdens mikstinātājs



Mikstinātāja nodaļums

- Mikstinātājs
- Šķidrā ciete

Ielejiet mikstinātāju vai stērķeles šķīdumu tikai līdz atzīmei „MAX”.

Atbrīvošanas poga

(Nospiediet, lai izņemtu mazgāšanas līdzekļa dozatoru tīrīšanai).

Ieteicams izmantot starpsienu **A**, ja mazgāšanai tiek izmantots šķidrās mazgāšanas līdzeklis, lai tādējādi nodrošinātu, ka tiek izmantots pareizs mazgāšanas līdzekļa daudzums (starpsienu ievietota maisījumā kopā ar instrukcijām). Ievietojiet starpsienu **B** nodaļumā, ja tiek izmantots pulverveida mazgāšanas līdzeklis.

PIRMĀ LIETOŠANAS REIZE

Lai uzzinātu vairāk par to, kā izvēlēties un palaist programmu, skatiet sadaļu IKDIENAS LIETOŠANA.

PIRMĀ CIKLA DARBĪBA

Atbrīvojieties no netīrumiem, kas radušies ražošanas laikā:

1. Atlasiet funkciju  ar temperatūru 60 °C.
2. Pievienojiet nelielu daudzumu stipras iedarbības mazgāšanas līdzekļa (ne vairāk kā 1/3 no mazgāšanas līdzekļa ražotāja ieteicamās devas nedaudz netīrai veļai) dozatora galvenajam mazgāšanas nodaļumam.
3. Palaidiet programmu **neievietojiet veļas mašīnā veļu** (ar tukšu cilindru).



IKDIENAS LIETOŠANA

1. VEĻAS IEVIETOŠANA.

- Sagatavojiet veļu, ņemot vērā ieteikumus sadaļā „PADOMI UN IETEIKUMI”. – Atveriet durvis un ievietojiet veļu cilindrā, nepārsniedzot maksimālo apjomu, kas norādīts *programmu tabulā*.
- Aizveriet durvis, līdz dzirdat aizvēršanās klikšķi, un pārbaudiet, vai starp stikla durvīm un gumijas blīvējumu nav iesprūduši veļa.



2. ATVERIET ŪDENS KRĀNU

Pārlicinieties, vai veļas mazgājamā mašīna ir pareizi pievienota ūdens padevei. Atveriet ūdens krānu.



3. VEĻAS MAZGĀJAMĀS UN ŽĀVĒJAMĀS MAŠĪNAS IESLĒGŠANA.

Nospiediet pogu : lampiņa mirgo lēni.

4. PROGRAMMAS IZVĒLE UN CIKLA PIELĀGOŠANA.

Šai ierīcei pieejamas šādas funkcijas:

- Tikai mazgāšana
- Mazgāšana un žāvēšana
- Tikai žāvēšana

Tikai mazgāšana

Atlasiet vēlamu programmu ar PROGRAMMU atlasītāja ciparnīcu. Mazgāšanas cikla ilgums tiek parādīts displejā. Veļas mazgājamā un žāvējamā mašīna automātiski parāda izvēlētas programmas maksimālās temperatūras un centrifūgas ātruma iestatījumus. Ja nepieciešams, pielāgojiet temperatūras un/vai centrifūgas ātruma iestatījumus ar attiecīgajām pogām.

- Nospiediet pogu , lai ritinātu iestatījumus ar arvien zemāku temperatūru, līdz iestatīta aukstā mazgāšana (displejā tiek parādīts „-“).
- Nospiediet pogu , lai ritinātu iestatījumus ar arvien zemāku centrifūgas ātrumu, līdz centrifūgas cikls ir izslēgts (displejā tiek parādīts „0”).

Vēlreiz nospiežot pogu, atgriezīsieties pie augstākajiem iespējamiem iestatījumiem.

Atlasiet vēlamās opcijas (ja nepieciešams).

- Lai atlasītu opciju, nospiediet pogu, tiek izgaismota attiecīgās pogas lampiņa.
- Lai deaktivizētu opciju, vēlreiz nospiediet pogu, lampiņa izdziest.

! Ja izvēlēta opcija nav savietojama ar atlasīto programmu, tiek atskaņots kļūmes brīdinājuma signāls un indikatora lampiņa nomirgo trīs reizes. Opcija nav atlasīta.

Mazgāšana un žāvēšana

Lai mazgātu un žāvētu veļu bez pārtraukuma starp abiem cikliem, pārlicinieties, ka veļas apjoms nepārsniedz maksimālo pieļaujamo žāvēšanas apjomu konkrētajai programmai (skatiet kolonnu „Maks. slodze žāvēšanas ciklam” *programmu tabulā*).

- Sekojiet norādījumiem sadaļā „Tikai mazgāšana” lai atlasītu un, ja nepieciešams, pielāgotu vēlamu programmu.
- Nospiediet , lai atlasītu vēlamu žāvēšanas režīmu. Pieejami divi žāvēšanas režīmi: automātiskais un ar taimeri.

- *Automātiskā žāvēšana ar atlasāmiem līmeņiem:*

Automātiskajā žāvēšanas režīmā veļas mazgājamā un žāvējamā mašīna žāvē veļu līdz brīdim, kad sasniegts iestatītais sausuma līmenis. Vienu reizi nospiežot pogu , automātiski tiek atlasīts konkrētajai programmai pieejamais augstākais sausuma līmenis. Lai samazinātu sausuma līmeni, vēlreiz nospiediet pogu.

Pieejami šādi līmeņi:

Skapis : veļa ir pilnīgi sausa un gatava ievietošanai skapī bez gludināšanas.

Briesmas : veļa vēl ir nedaudz mitra, lai izvairītos no burzīšanās. Apģērbs jāpakar, lai tas ar gaisu pilnībā izžūtu
Gludināšana : veļa ir gana mitra, lai padarītu gludināšanu vienkāršāku.

- *Žāvēšana ar taimeri:*

Nospiediet pogu vēlreiz, lai iestatītu žāvēšanas režīma taimeri. Pēc visu automātisko žāvēšanas līmeņu izritināšanas, turpiniet spiest pogu , līdz displejā redzams vēlamais laiks. Iespējams iestatīt vērtības no 210 līdz 30 minūtēm.

Lai mazgātu lielāku veļas daudzumu, nekā atļauts žāvēt (skatiet kolonnu „Maks. slodze žāvēšanas ciklam” *programmu tabulā*), izņemiet daļu veļas pēc tam, kad beidzies mazgāšanas cikls un vēl nav palaists žāvēšanas cikls. Rīkojieties šādi:

- Sekojiet norādījumiem sadaļā „Tikai mazgāšana” lai atlasītu un, ja nepieciešams, pielāgotu vēlamu programmu.
- Neiekļaujiet žāvēšanas ciklu.
- Tiklīdz mazgāšanas cikls ir beidzies, atveriet durvis un izņemiet daļu veļas, lai samazinātu veļas apjomu. Tagad sekojiet norādījumiem funkcijai „Tikai žāvēšana”.

N.B. vienmēr ļaujiet veļai nedaudz atdzist, pirms atverat durvis.

Izmantojot iepriekš iestatītos ciklus + -45° un + -90° nav nepieciešams atlasīt un palaist žāvēšanas ciklu.

Tikai žāvēšana

Šī funkcija izmantojama, lai izžāvētu mitru veļu, kas pirms tam izmazgāta veļas mazgājamā un žāvējamā mašīnā vai ar rokām.



- Izvēlieties piemērotu programmu veļai, ko vēlaties žāvēt (piemēram, atlasiet programmu Kokvilna, lai žāvētu kokvilnas veļu).
- Nospiediet pogu , lai žāvētu veļu bez mazgāšanas cikla.
- Nospiediet , lai atlasītu vēlamu žāvēšanas režīmu. Pieejami divi žāvēšanas režīmi: automātiskais un ar taimeri.

- *Automātiskā žāvēšana ar atlasāmiem līmeņiem:*



Automātiskajā žāvēšanas režīmā veļas mazgājamā un žāvējamā mašīna žāvē veļu līdz brīdim, kad sasniegts iestatītais sausuma līmenis. Vienu reizi nospiežot pogu , automātiski tiek atlasīts konkrētajai programmai pieejamais augstākais sausuma līmenis. Lai samazinātu sausuma līmeni, vēlreiz nospiediet pogu.

Pieejami šādi līmeņi:

Skapis : veļa ir pilnīgi sausa un gatava ievietošanai skapī bez gludināšanas.

Briesmas : veļa vēl ir nedaudz mitra, lai izvairītos no burzīšanās. Apģērbs jāpakar, lai tas ar gaisu pilnībā izžūtu
Gludināšana : veļa ir gana mitra, lai padarītu gludināšanu vienkāršāku.

- *Žāvēšana ar taimerī:*

Nospiediet pogu  vēlreiz, lai iestatītu žāvēšanas režīma taimerī. Pēc visu automātisko žāvēšanas līmeņu izritināšanas, turpiniet spiest pogu , līdz displejā redzams vēlmais laiks. Iespējams iestatīt vērtības no 210 līdz 30 minūtēm.
N.B. vienmēr ļaujiet veļai nedaudz atdzist, pirms atverat durvis.



5. IZMANTOJIET PAREIZO MAZGĀŠANAS LĪDZEKĻA

DAUDZUMU. Izvelciet tvertni un ielejiet mazgāšanas līdzekli attiecīgajos nodaļumos kā aprakstīts sadaļā „Mazgāšanas Līdzekļa Dozators”. Šī darbība jāveic tikai tad, ja esat izvēlējis tikai mazgāšanas vai mazgāšanas un žāvēšanas programmu.

6. PROGRAMMAS AIZTURĒTĀ PALAIŠANA.

Lai iestatītu programmas palaišanas laiku uz vēlāku, skatiet sadaļu „Izvēlnes un Funkcijas”.

7. PROGRAMMAS PALAIŠANA.

Nospiediet PALAIŠANAS/PAUZES pogu. Relatīvā indikatora lampiņa izgaismojas, durvis tiek nobloķētas un atvērto durvju  simbols izdziest. Lai mainītu programmu aktīva cikla laikā, nospiediet PALAIŠANAS/PAUZES pogu, lai apturētu veļas mazgājamo un žāvējamo mašīnu (PALAIŠANAS/PAUZES poga lēnām mirgo dzeltenā krāsā), pēc tam atlasiet vēlamo ciklu un vēlreiz nospiediet PALAIŠANAS/PAUZES pogu. Lai atvērtu durvis aktīva cikla laikā, nospiediet PALAIŠANAS/PAUZES pogu, durvis varat atvērt, ja  simbols ir iedegts. Vēlreiz nospiediet PALAIŠANAS/PAUZES pogu, lai atsāktu programmas darbību no vietas, kur tā tika apturēta.



8. JA NEPIECIEŠAMS, ATCELIET AKTĪVO PROGRAMMU

Nospiediet un turiet  pogu līdz veļas mazgājama un žāvējama mašīna pārtrauc darboties.

Ja ūdens līmenis un temperatūra ir pietiekoši zema, durvis atbloķējas un tās var atvērt.

Ja cilindrā ir ūdens, durvis netiek atbloķētas. Lai atbloķētu durvis, ieslēdziet veļas mazgājamo un žāvējamo mašīnu, atlasiet programmu  un izslēdziet centrifūgas funkciju, iestatot centrifūgas ātrumu uz 0. Programmas beigās ūdens tiek novadīts un durvis tiek atbloķētas.

9. VEĻAS MAZGĀJAMĀS UN ŽĀVĒJAMĀS MAŠĪNAS IZSLĒGŠANAS PĒC PROGRAMMAS DARBĪBAS BEIGĀM.

Kad programma beigusi darboties, uz displeja parādās uzraksts „END”. Durvis iespējams atvērt tikai tad, kad  simbols ir iedegts. Pārlicinieties, vai durvju atbloķēšanas simbols ir iedegts, pēc tam atveriet durvis un izņemiet veļu. Nospiediet , lai izslēgtu veļas mazgājamo un žāvējamo mašīnu. Lai taupītu enerģiju, gadījumos, ja ierīce netiek manuāli izslēgta ar  pogu, tā automātiski izslēdzas aptuveni 10 minūtes pēc programmas darbības beigām. Atstājiet durvis atvērtas, lai ļautu ierīces iekšpusei izkalst.

PADOMI UN IETEIKUMI

Sašķirojiet veļu atbilstoši

Auduma veidam/kopšanas etiķetei (kokvilna, jaukti audumi, sintētika, vilna, priekšmeti mazgāšanai ar rokām). Krāsai (nodaliet atsevišķi krāsaino un balto veļu, jaunus krāsainos apģērbus mazgājiet atsevišķi). Delikātu apģērbu (mazgājiet nelielus apģērba gabalus – piemēram, neilona zeķes – un apģērbus ar āķiņiem – piemēram, krūšturus – auduma maisā vai spilvendrānā ar rāvējslēdzēju).

Iztukšojiet visas kabatas

Tādi priekšmeti kā monētas vai šķiltavas var sabojāt jūsu veļu un veļas mašīnas cilindru.

Ievērojiet ieteikumus par devām / piedevām

Tas uzlabo tīrīšanas rezultātu, ļauj izvairīties no kairinošiem mazgāšanas līdzekļa pārpalikumiem jūsu veļā un ietaupa naudu, izvairoties no liekā mazgāšanas līdzekļa izšķērdēšanas.

Izmantojiet zemāku temperatūru un ilgāku mazgāšanas laiku

Enerģijas patēriņa ziņā visiedarbīgākās ir tās programmas, kas darbojas zemākā temperatūrā un ilgāk.

Ievērojiet slodzes lielumus

Lai taupītu ūdeni un enerģiju, piepildiet veļas mašīnu līdz tilpumam, kas norādīts „MAZGĀŠANAS CIKLU TABULA”.





Troksnis un atlikušais mitruma saturs

Tos ietekmē centrifūgas ātrums: jo lielāks griešanās ātrums centrifūgas fāzē, jo lielāks troksnis un mazāks atlikušais mitruma saturs.

MAZGĀŠANAS SIMBOLI

KOPŠANAS ETIĶETĒS

Vērtība, kas norādīta bļodas simbolā, ir maksimālā pieļaujamā temperatūra apģērba gabala mazgāšanai.

-  Drikst mazgāt veļas mašīnā
-  Mazgāt saudzīgi
-  Mazgāt īpaši saudzīgi
-  Mazgāt tikai ar rokām
-  Nemazgāt

TĪRĪŠANA UN APKOPE

Pirms tīrīšanas un apkopes izslēdziet veļas mazgājamo mašīnu un atvienojiet to no strāvas. Ierīces tīrīšanai neizmantojiet uzliesmojošus šķidrums. Periodiski veiciet savas VEĻAS MAZGĀJAMĀS UN ŽĀVĒJAMĀS MAŠĪNAS tīrīšanu un apkopi (vismaz 4 reizes gadā).

VEĻAS MAZGĀJAMĀS UN ŽĀVĒJAMĀS MAŠĪNAS ārpusē tīrīšana

Ar maigu, mitru drānu notīriet VEĻAS MAZGĀJAMĀS UN ŽĀVĒJAMĀS MAŠĪNAS ārējās daļas. Neizmantojiet stikla vai universālus tīrīšanas līdzekļus, abrazīvu pulveri vai līdzīgus līdzekļus, lai tīrītu vadības paneli, jo tie var bojāt uzrakstus

Ūdens padeves šļūtenes pārbaude

Regulāri pārbaudiet ūdens padeves caurules trauslumu un plaisas. Ja tā ir bojāta, nomainiet to pret jaunu, ko varat iegādāties mūsu pēc pārdošanas servisā vai pie ierīces izplatītāja. Atkarībā no caurules veida:

Ja ieplūdes caurulei ir caurspīdīgs pārklājums, periodiski pārbaudiet, vai nemainās tā krāsa. Ja mainās, iespējams, ka radusies noplūde un caurule ir jānomaina.

Ūdens filtra tīrīšana / atlikušā ūdens iztecinašana

Ja izmantojāt karstu mazgāšanas programmu, pirms ūdens iztecinašanas nogaidiet, līdz ūdens atdziest. Tīriet ūdens filtru regulāri, lai izvairītos no tā, ka pēc mazgāšanas nav iespējams novadīt ūdeni aizsprostota ūdens filtra dēļ.

Noņemiet pārsegu, izmantojot mazgāšanas līdzekļa dozatora izņemamo daļu: ar roku nospiediet uz leju vienu pārsega pusi, tad iespiediet izņemamo plastmasas daļu spraugā starp pārsegu un priekšējo paneli un noņemiet pārsegu. Novietojiet plašu, lēzenu tvertni zem ūdens filtra, lai savāktu drenāžas ūdeni. Lēnām grieziet filtru pretēji pulksteņrādītāja virzienam, līdz no tā sāk tecēt ūdens.

Ļaujiet ūdenim izplūst, neizņemot filtru. Kad tvertne ir pilna, aizveriet filtru, griežot to pulksteņa rādītāja virzienā. Iztukšojiet tvertni. Atkārtojiet šo procedūru, lai viss ūdens ir novadīts. Zem filtra novietojiet kokvilnas drānu, kas var uzsūkt nelielu daudzumu atlikušā ūdens. Pēc tam izņemiet ūdens filtru, griežot to uz āru pretēji pulksteņrādītāja kustības virzienam. Iztīriet ūdens filtru: iztīriet netīrumus no filtra un noskalojiet to zem tekoša ūdens. Ievietojiet atpakaļ filtru un uzstādiet vāciņu: ievietojiet atpakaļ ūdens filtru, griežot to pulksteņa rādītāja virzienā. Pārliedcinieties, ka tas tiek ievietots iespējami dziļi; filtra rokturim jābūt vertikālā pozīcijā. Lai pārbaudītu ūdens filtra hermētiskumu, varat ieliet aptuveni 1 litru ūdens mazgāšanas līdzekļa dozatorā. Tad uzstādiet vāciņu.















Mazgāšanas līdzekļa dozatora tīrīšana

Izņemiet mazgāšanas līdzekļa dozatoru, nospiežot atbrīvošanas pogu un tajā pašā laikā velkot ārā dozatoru. Izņemiet ieliktni no dozatora un mīkstinātāja nodalījumā. Izskalojiet visas detaļas zem tekoša ūdens un atbrīvojiet no mazgāšanas līdzekļa un mīkstinātāja atliekām. Nosusiniet detaļas ar mīkstu drānu. Ievietojiet mazgāšanas līdzekļa dozatoru atpakaļ vietā un iestumiet to dozatora nodalījumā.

TAUPIET ELEKTROENERGIJU UN SAUDZĒJIET APKĀRTĒJŌ VIDĪ

- Ievērojot veļas apjoma ierobežojumus, kas norādīti programmu tabulā, optimizēsiet enerģijas, ūdens un mazgāšanas līdzekļa patēriņu un samazināsiet mazgāšanas laiku.
- Neizmantojiet lielāku daudzumu mazgāšanas līdzekļa kā mazgāšanas līdzekļa ražotāja norādījumos.
- Ietaupiet elektroenerģiju, izmantojot 60°C, nevis 90°C mazgāšanas programmu, vai 40°C, nevis 60°C mazgāšanas programmu. Kokvilnas apģērbu mazgāšanai iesakām lietot programmu  temperatūru, kas darbojas ilgāk, taču patērē mazāk enerģijas.
- Lai taupītu enerģiju mazgājot un žāvējot veļu, atlasiet augstāko pieejamo centrifūgas ātrumu, lai samazinātu atlikušā ūdens daudzumu veļā pēc mazgāšanas cikla beigām.

PROGRAMMU TABULA

Maks. noslodze: 9 kg Jaudas patēriņš, kad izslēgta: 0,5 W/kad ieslēgta: 8 W								Mazgāšanas līdzekļi un papildu līdzekļi			Ieteicamais mazgāšanas līdzeklis		Atlikušais mitrums % (***)	Energijas patēriņš kWh	Kopējais ūdens (l)	Veļas mazgāšanas temperatūra °C		
Programma	Temperatūra		Maks. centrifūgas ātrums (apgr./min)	Žāvēšana	Maks. slodze mazgāšanas ciklam (kg)	Maks. slodze žāvēšanas ciklam (kg)	Ilgums (h : m)	Priešmazgāšana	Galvenais	Mikstinātājs	Pulveris	Šķidrums						
	Iestatīšana	Diapazons																
								☐	☐	☐								
 JAUKTA TIPĀ VEĻA	40°C	☼ - 40°C	1000	✓	9,0	6,0	**	-	●	○	-	✓	-	-	-	-	-	-
 BALTS	60°C	☼ - 90°C	1400	✓	9,0	6,0	2:45	● (90°)	●	○	✓	-	49	0,90	90	55		
 KOKVILNA (2)	40°C	☼ - 60°C	1400	✓	9,0	6,0	3:55	-	●	○	✓	✓	49	1,40	105	45		
 ECO 40-60 (1)	40 °C	40°C	1351	✓	9,0	6,0	3:40	-	●	○	✓	✓	53,5	0,89	54	38		
			1351	✓	4,5		2:50	-	●	○	✓	✓	53,5	0,68	54	37		
			1351	✓	2,25		2:10	-	●	○	✓	✓	53,5	0,46	40	34		
 DELIKĀTI APĢĒRBI	30°C	☼ - 30°C	-	✓	1,0	1,0	**	-	●	○	-	✓	-	-	-	-	-	-
 SINTĒTIKA (3)	40 °C	☼ - 60°C	1200	✓	4,0	4,0	2:55	-	●	○	✓	✓	35	0,8	55	43		
 ATSVAIÐZINĀŠANA	-	-	-	-	2,0	-	**	-	-	-	-	-	-	-	-	-	-	-
 CENTRIFUGĒT UN IZTUKŠOT *	-	-	1400	✓	9,0	6,0	**	-	-	-	-	-	-	-	-	-	-	-
 IZSKALOT UN CENTRIFUGĒT	-	-	1400	✓	9,0	6,0	**	-	-	○	-	-	-	-	-	-	-	-
 ĀTRAIS 30'	30°C	☼ - 30°C	800	-	4,5	-	0:30	-	●	○	-	✓	71	0,20	45	27		
 20°C	20°C	☼ - 20°C	1400	✓	9,0	6,0	1:50	-	●	○	-	✓	49	0,16	90	22		
 VILNA	40 °C	☼ - 40°C	800	✓	2,0	2,0	**	-	●	○	-	✓	-	-	-	-	-	-
 MAZGĀŠANA UN ŽĀVĒŠANA 45'	30°C	30°C	1400	✓	1,0	1,0	**	-	●	○	-	✓	-	-	-	-	-	-
 MAZGĀŠANA UN ŽĀVĒŠANA 90'	30°C	30°C	1200	✓	1,0	1,0	**	-	●	○	-	✓	-	-	-	-	-	-
 KO KOKVILNA (4)	60°C	60°C	1400	✓	9,0	6,0	3:40	-	●	○	✓	✓	53	1,17	60	-		

 Pieejams/papildu - Nav pieejams/papildu ● Nepieciešamais daudzums ○ Papildu daudzums

6th Sense – sensoru tehnoloģija pielāgo ūdens un enerģijas patēriņu, kā arī programmas ilgumu atbilstīgi mazgāšanas noslodzei.

Mazgāšanas programmām ar temperatūru, kas augstāka par 50°C, iesakām labāk izmantot pulverveida, nevis šķidro mazgāšanas līdzekli, un ievērot norādījumus uz mazgāšanas līdzekļa iepakojuma.

* Atlasiet programmu  un iestatiet centrifūgas ātrumu uz "0", lai tikai iztukšotu cilindru.



** Mazgāšanas ciklu ilgumu var pārbaudīt displejā.

*** Pēc programmas beigām un griešanās ar maksimāli izvēlētu centrifūgas ātrumu programmas noklusējuma iestatījumā.

Displejā vai instrukciju rokasgrāmatā norādītais cikla ilgums ir aptuvenš, pamatojoties uz standarta apstākļiem. Faktiskais ilgums var atšķirties atkarībā no vairākiem faktoriem, piemēram, iepildītā ūdens temperatūras un spiediena, vides temperatūras, mazgāšanas līdzekļa daudzuma, veļas daudzuma un veida, daudzuma balansa un visām atlasītajām papildu opcijām. Vērtībām, kas norādītas programmām, izņemot Eco 40-60, ir tikai informatīvs nolūks.

1)  Eco 40-60 (Mazgāšana) - Testa mazgāšanas cikls saskaņā ar ES Ekodizaina regulu 2019/2014. Visefektīvākā programma enerģijas un ūdens patēriņa ziņā vidēji netīras kokvilnas veļas mazgāšanai.

Piezīme: displejā redzamās centrifūgas ātruma vērtības var nedaudz atšķirties no tabulā norādītajām vērtībām.

 Eco 40-60 (Žāvēšana) - Testa žāvēšanas cikls saskaņā ar ES Ekodizaina regulu 2019/2014. Lai piekļūtu ciklam "mazgāt un žāvēt", izvēlieties mazgāšanas programmu "Eco 40-60" un iestatiet  izvēles līmeni uz . Sorry first segment should be: Visefektīvākā programma enerģijas un ūdens patēriņa ziņā vidēji netīras kokvilnas veļas mazgāšanai un žāvēšanai. (Cikla ilgums: pilna slodze 9h:20' / pusslodze 5h:10').

Visām testēšanas iestādēm:

2) Garais kokvilnas cikls: iestatiet  ciklu 40 °C temperatūrā;

3) Garais sintētikas cikls: iestatiet  ciklu 40 °C temperatūrā.

4) **Ko Kokvilna**- testa mazgāšanas cikli atbilstoši Regulai (ES) Nr. 1061/2010. Lai piekļūtu šim ciklam, iestatiet  .mazgāšanas ciklu 60°C temperatūrā.

PROGRAMMAS

Ņemiet vērā veļas kopšanas etiķetē norādītos simbolus.

JAUKTA TIPI VEĻA

nedaudz netīru līdz vidēji netīru elastīgu kokvilnas, linu, sintētisko vai jauktu audumu apgērba mazgāšanai.

BALTS

Vidēji līdz ļoti netīru kokvilnas un linu dvieļu, apakšveļas, galdautu un gultas veļas mazgāšanai. Cikls ar priekšmazgāšanas fāzi pirms galvenās mazgāšanas fāzes tiek nodrošināts tikai tad, kad izvēlēta temperatūra ir 90 °C. Šajā gadījumā ieteicams pievienot mazgāšanas līdzekli gan priekšmazgāšanas, gan galvenās mazgāšanas nodalījumā.

KOKVILNA

vidēji līdz ļoti netīru kokvilnas un linu dvieļu, apakšveļas, galdautu un gultas veļas mazgāšanai.

ECO 40-60

Vidēji netīra kokvilnas apgērba mazgāšanai 40°C vai 60°C temperatūrā vienā un tajā pašā ciklā. Tā ir standarta programma kokvilnai ar vislabāko ūdens un enerģijas patēriņa līmeni.

DELIKĀTI APĢĒRBI

īpaši delikātu apģērbu mazgāšanai. Pirms mazgāšanas ieteicams apģērbus izgriezt ar iekšpusi uz āru.

SINTĒTIKA

nedaudz netīru apģērbus, kas gatavoti no sintētiskiem materiāliem (piemēram, poliestera, poliakrila, viskozes u.c.) vai kokvilnas/sintētisku materiālu sajaukuma.

ATSVAIÐZINĀŠANA ARTVAIKU

apģērba gabalu atsvaidzināšanai, nepatīkamam aromātam izvēdināšanai un auduma šķiedru atbrīvošanai, cilindrā iepludinot tvaiku. Cikla beigās apģērba gabali būs nedaudz mitri.

CENTRIFUGĒT UN IZTUKŠOT

veic veļas centrifugēšanu un tad novada ūdeni. Elastīgiem apģērba gabaliem.

IZSKALOT UN CENTRIFUGĒT

izskalo un tad veic centrifugēšanu. Elastīgiem apģērba gabaliem.

ĀTRAIS 30'

nedaudz netīra apģērba ātrai mazgāšanai: cikls ilgst tikai 30 minūtes, tādējādi taupot laiku un enerģiju. Maksimālā slodze 4,5 kg.

20°C

Nedaudz netīru kokvilnas apģērbu mazgāšanai 20°C temperatūrā.

Vilna

Vīsus vilnas apģērbus var mazgāt, izmantojot programmu "Vilna" pat tad, ja uz tiem ir "mazgāšanas tikai ar rokām" etiķete. Lai iegūtu labākus rezultātus, izmantojiet speciālos mazgāšanas līdzekļus un **nepārsniedziet maks. kg norādīto veļas daudzumu.**

MAZGĀŠANA UN ŽĀVĒŠANA 45'

nedaudz netīra kokvilnas un sintētisku audumu apģērba ātrai mazgāšanai un žāvēšanai. Šajā ciklā 45 minūšu laikā tiek izmazgāts un izžāvēts veļas apjoms līdz 1 kg.

MAZGĀŠANA UN ŽĀVĒŠANA 90'

kokvilnas un sintētisku audumu apģērba ātrai mazgāšanai un žāvēšanai. Šajā ciklā 90 minūšu laikā tiek izmazgāts un izžāvēts veļas apjoms līdz 1 kg.

KO KOKVILNA

Vidēji netīru kokvilnas apģērbu mazgāšanai 60°C temperatūrā.

IZVĒLNES UN FUNKCIJAS

IZVĒLNES, kas pieejamas tieši, nospiežot attiecīgo pogu

! Ja izvēlēta opcija nav savietojama ar atlasīto programmu, tiek atskaņots kļūmes brīdinājuma signāls un indikatora lampiņa nomirgo trīs reizes. Opcija nav atlasīta.

FRESHCARE+

Šī opcija uzlabo mazgāšanas veiktspēju, radot tvaiku, lai novērstu nepatīkamu smaku izplatīšanos mašīnas iekšpusē. Pēc tvaika fāzes veļas mašīna izpilda vienmērīgu grozīšanas ciklu, veicot lēnus cilindra apgriezienus. FreshCare+ opcija sāk darboties pēc cikla beigām maksimāli 6 stundas ilgi, un to var pārtraukt jebkurā brīdī, nospiežot jebkuru pogu uz vadības paneļa vai pagriežot kloķi.

(*) Uzgaidiet aptuveni 5 minūtes, pirms atverat durvis.







AIZKAVĒTĀS PALAIŠANAS

Lai iestatītu atlasītās programmas atlikto palaišanu, nospiediet pogu, lai iestatītu vēlamo atlikšanas laiku. Kad šī funkcija ir iespējota, displejā iedegas  simbols. Lai atceltu aizkavēto palaišanu, nospiediet pogu vēlreiz, līdz displejā redzamā vērtība ir „0”.



TAUSTIŅU BLOĶĒŠANAS

lai bloķētu vadības paneli, nospiediet pogu  un turiet to aptuveni trīs sekundes. Displejā iedegas  simbols, lai norādītu, ka vadības panelis ir bloķēts (neattiecas uz  pogu). Tādējādi tiek samazināta iespēja, ka nejauši tiks veiktas programmas izmaiņas, jo īpaši, ja ierīces tuvumā ir bērni. Veicot mēģinājumu izmantot vadības paneli, displejā mirgo  simbols.

Lai atbloķētu vadības paneli, nospiediet pogu  un turiet to aptuveni trīs sekundes.



Drošības instrukciju, produkta zīmi un enerģijas datus iespējams lejupielādēt:

- apmeklējot mūsu tīmekļa vietni docs.whirlpool.eu
- izmantojot QR kodu.
- Vai arī **sazinieties ar mūsu tehniskās apkopes dienestu** (skatiet tālruņa numuru garantijas grāmatiņā). Sazinoties ar mūsu tehniskās apkopes dienestu, lūdzu, norādiet uz produkta identifikācijas plāksnītes redzamos kodus.
- Lai iegūtu instrukcijas labošanai un apkopei, apmeklējiet www.whirlpool.eu

Informāciju par modeli var iegūt, izmantojot QR kodu, kas norādīts enerģijas marķējumā. Marķējumā ir iekļauts arī modeļa identifikators, ko var izmantot, meklējot informāciju reģistra portālā: <https://eprel.ec.europa.eu>

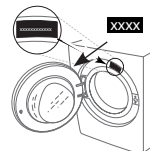

Whirlpool®