

PATEICAMIES PAR INDESIT IZSTRĀDĀJUMA IEGĀDI



Lai saņemtu pilnīgāku palīdzību, lūdzu, reģistrējiet savu produktu vietnē www.indesit.com/register



Pirms ierīces lietošanas rūpīgi izlasiet drošības instrukciju.

Pirms veļas mazgājamās mašīnas lietošanas izskrūvējiet transportēšanai paredzētās skrūves. Papildu informāciju par transportēšanai paredzēto skrūvju izņemšanu skatiet uzstādīšanas pamācībā.

VADĪBAS PANELIS

1. Poga ON/OFF
2. Poga START/PAUSE un indikatora gaismiņa
3. Poga TEMPERATŪRA
4. DISPLEJS
5. Poga BĒRNU DROŠĪBA
6. Poga OPCĪJA
7. Poga AIZKAVĒTAIS STARTS
8. Poga CENTRIFŪGA
9. MAZGĀŠANAS CIKLA IZVĒLES SLĒDZIS
10. Poga PUSH & GO

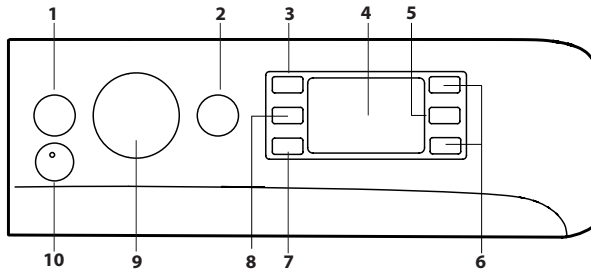

MAZGĀŠANAS CIKLU TABULA

Maksimālā slodze 7kg Strāvas ievade izslēgtā režīmā 0,5 W/ ieslēgtā režīmā 8 W		Temperatūra		Maks. izgriešana (apgr./min.)	Maksimālais veļas daudzums (kg)	Ilgums (h : min.)	Mazgāšanas līdzekļi un piedevas		Ieteicamais mazgāšanas līdzeklis		Atlikušais mitrums, % (***)	Enerģijas patēriņš kWh	Kopējais ūdens apjoms l	Veļas mazgāšanas temperatūra °C
		Iestatījums	Diapazons				Mazgāšana	Veļas mikstinātājs	Veļas pulveris	Šķidrās mazgāšanas līdzeklis				
1	Kokvilna	30 °C	☼ - 30 °C	1200	3,5	**	●	○	-	✓	-	-	-	-
2	Sintētika	30 °C	☼ - 30 °C	1000	3,5	**	●	○	-	✓	-	-	-	-
3	Krāsaina veļa	30 °C	☼ - 30 °C	1000	3,5	**	●	○	-	✓	-	-	-	-
4	Delikāta	30 °C	☼ - 30 °C	0	1	**	●	○	-	✓	-	-	-	-
5	Ātrā mazgāšana 30 min	30 °C	☼ - 30 °C	800	3,5	00:30	●	○	-	✓	73	0,19	31	27
6	Kokvilna (2)	40°C	☼ - 60°C	1200	7	03:40	●	○	✓	✓	50	0,98	75	45
7	Sintētika (3)	40°C	☼ - 60°C	1200	4	02:55	●	○	✓	✓	35	0,86	60	43
8	Dažādu veidu veļa	40°C	☼ - 40°C	1200	7	**	●	○	-	✓	-	-	-	-
9	Eco 40-60 (1)	40°C	40°C	1151	7	03:25	●	○	✓	✓	53	0,89	47	35
				1151	3,5	02:40	●	○	✓	✓	53	0,58	45	34
				1151	1,75	02:10	●	○	✓	✓	53	0,51	39	33
10	Baltā	60°C	☼ - 90°C	1200	7	02:30	●	○	✓	✓	52	1,36	75	55
11	Ātrā	20°C	☼ - 20°C	800	1,5	**	●	○	-	✓	-	-	-	-
11	Ātrā	40°C	☼ - 40°C	1200	3,5	**	●	○	-	✓	-	-	-	-
11	Ātrā	60°C	☼ - 60°C	1000	7	**	●	○	✓	✓	-	-	-	-
12	Dūnu segas	30 °C	☼ - 30 °C	1000	3	**	●	○	-	✓	-	-	-	-
13	Vilna	40°C	☼ - 40°C	800	1,5	**	●	○	-	✓	-	-	-	-
14	20°C	20°C	☼ - 20°C	1200	7	01:50	●	○	-	✓	52	0,16	64	22
15	Skalošana + izgriešana	-	-	1200	7	**	-	○	-	-	-	-	-	-
16	Izgriešana + noliešana *	-	-	1200	7	**	-	-	-	-	-	-	-	-
6	Ekonomiskais režīms kokvilnai (4)	60°C	60°C	1200	7	02:55	●	○	✓	✓	53	0,9	49	-
		40°C	40°C	1200	7	03:40	●	○	✓	✓	50	0,98	75	-

● Nepieciešamā deva ○ Papildu deva

displejā vai instrukciju rokasgrāmatā norādītais cikla ilgums ir aprēķināts aptuveni, pamatojoties uz standart apstākļiem. Faktiskais ilgums var atšķirties atkarībā no vairākiem faktoriem, piemēram, iepildītā ūdens temperatūras un spiediena, vides temperatūras, mazgāšanas līdzekļa daudzuma, mazgājamās veļas daudzuma un veida, veļas balansu un visām atlasītajām papildu iespējām. Vērtības, kas norādītas citām programmām, izņemot Eco 40-60, ir tikai ilustratīvas.

1) Eco 40-60 - Testa mazgāšanas cikls saskaņā ar ES Ekodizaina regulu 2019/2014. Visefektīvākā programma enerģijas un ūdens patēriņa ziņā vidēji netiras kokvilnas veļas mazgāšanai. Piezīme: displejā redzamās centrifūgas ātruma vērtības var nedaudz atšķirties no tabulā norādītajām vērtībām.

Visām testēšanas iestādēm:

- 1) garais kokvilnas cikls: iestatiet 6. ciklu 40 °C temperatūrā;
- 2) garais sintētikas cikls: iestatiet 7. ciklu 40 °C temperatūrā.

PRODUKTA APRAKSTS

1. Virsma
2. Mazgāšanas līdzekļa dozatora nodalījums
3. Vadības panelis
4. Rokturis
5. Apaļās durvis
6. Drenāžas sūknis (aiz atbalsta rāmja)
7. Atbalsta rāmis (noņemams)
8. Regulējamas kājas (2)

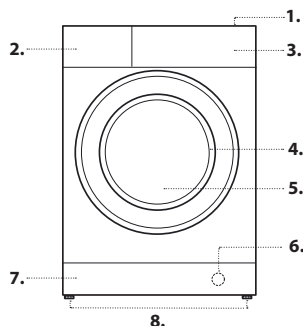

4) Ekonomiskais režīms kokvilnai — testa mazgāšanas cikli atbilstoši Regulai 1061/2010. Lai piekļūtu šiem cikliem, iestatiet „6” mazgāšanas ciklu 40°C vai 60°C temperatūrā.

* Atlasot 16. ciklu un neizmantojot izgriešanas ciklu, veļas mazgājamā mašīna tikai izlaidīs ūdeni.

** Mazgāšanas ciklu ilgumu var pārbaudīt displejā.

*** Pēc programmas beigām un griešanās ar maksimāli izvēlētu centrifūgas ātrumu programmas noklusējuma iestatījumā.

MAZGĀŠANAS LĪDZEKĻA DOZATORA NODALĪJUMS

1. nodalījums: šajā nodalījumā neiepildiet mazgāšanas līdzekli.

2. nodalījums: Mazgāšanas līdzeklis (pulverveida vai šķidrās)

Lietojot šķidrās mazgāšanas līdzekli, pareizai dozēšanai jāizmanto izņemamais plastmasas nodalījums **A** (iekļauts komplektā).

Izmantojot pulverveida mazgāšanas līdzekli, iebīriet to nodalījumā **B**.

3. nodalījums: piedevas (veļas mikstinātājs u. c.)

Veļas mikstinātāja limenis nekad nedrīkst pārsniegt uz centrālās tapas norādīto atzīmi “max”.

! Pulverveida mazgāšanas līdzekli izmantojiet baltai kokvilnai, priekšmazgāšanai un mazgāšanai temperatūrā virs 60°C.

! Ievērojiet norādes uz mazgāšanas līdzekļa iepakojuma.

! Lai izņemtu nodalījumu, nospiediet sviru **C** un velciet nodalījumu uz āru.

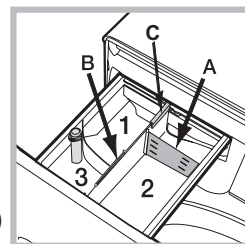

MAZGĀŠANAS CIKLI

Ievērojiet instrukcijas, ko norāda simboli uz apģērba mazgāšanas marķējuma. Simbolā norādītā vērtība ir apģērba mazgāšanai ieteicamā maksimālā temperatūra.



Kokvilna

30 °C cikls kokvilnas apģērbiem. Izmantojot šo programmu, var samazināt elektrības patēriņu par ūdens sildīšanu, vienlaikus garantējot labus mazgāšanas rezultātus. Piemērota nedaudz netīriem apģērbiem.

Sintētika

30 °C cikls sintētiskiem apģērbiem. Izmantojot šo programmu, var samazināt elektrības patēriņu par ūdens sildīšanu, vienlaikus garantējot labus mazgāšanas rezultātus. Piemērota nedaudz netīriem apģērbiem.

Krāsaina veļa

30 °C cikls, kas ļauj saglabāt krāsas, piemērots kokvilnas vai sintētiskiem krāsainiem apģērbiem. Izmantojot šo programmu, var samazināt elektrības patēriņu par ūdens sildīšanu, vienlaikus garantējot labus mazgāšanas rezultātus. Piemērota nedaudz netīriem apģērbiem.

Delikāta

Piemērota ļoti smalku apģērba mazgāšanai. Apģērbus pirms mazgāšanas ieteicams izgriezt ar kreiso pusi uz āru. Lai iegūtu optimālus rezultātus, smalkiem apģērbiem izmantojiet šķidru mazgāšanas līdzekli.

Ātrā mazgāšana 30 min

Mazliet netīru apģērba mazgāšanai īsā laikā. Nav piemērota vilnai, zīdam un ar rokām mazgājamiem apģērbiem.

Kokvilna

Piemērota tādas vidēji netīras un ļoti netīras veļas mazgāšanai, kas izgatavota no noturīga lina vai kokvilnas auduma, piemēram, dvieļi, apakšveļa vai galdauti.

Sintētika

Paredzēta sintētikas izstrādājumiem. Ja netīrumus ir grūti izmazgāt, temperatūru var paaugstināt līdz 60 °C un izmantot pulverveida mazgāšanas līdzekli.

Dažādu veidu veļa

40 °C cikls, kurā var kopā mazgāt kokvilnas un sintētikas drēbes. Piemērots nedaudz netīrai apakšveļai.

Eco 40-60

Vidēji netīra kokvilnas apģērba mazgāšanai 40 vai 60 °C temperatūrā vienā un tajā pašā ciklā. Tā ir standarta programma kokvilnai ar vislabāko ūdens un enerģijas patēriņa līmeni.

Baltā

Ļoti netīriem baltiem un noturīgu krāsu apģērbiem.

Ātrā

Veļas apstrādes ilgumu var variēt no 20 līdz 60 minūtēm.

- 20 min.: apģērbi tiek atsvaidzināti jau 20 minūšu laikā.
 - 45 min.: īss cikls kokvilnas un sintētisko apģērba jūktai mazgāšanai.
 - 60 min.: šis vienas stundas cikls ir paredzēts vidēji netīru, noturīgu kokvilnas drēbju mazgāšanai 60 °C temperatūrā ar labu mazgāšanas sniegumu.
- Sintētiskām vai kombinētām drēbēm temperatūra ir jāpazemina līdz 40 °C.

Dūnu segas

Ar zosu dūnām pildītu drēbju, piemēram, divkāršu vai vienkāršu dūnu segu (svars zem 3 kg), spilvenu vai jaku, mazgāšanai. Dūnu segas ir jāievieto cilindrā tā, lai to malas būtu salocītas uz iekšpusi un aizpildītā daļa nepārsniegtu ¾ no cilindra kopējā apjoma. Lai iegūtu optimālus rezultātus, ieteicams izmantot šķidro mazgāšanas līdzekli, kas jāielej mazgāšanas līdzekļa nodaļumā.

Wool (Vilna) — Woolmark Apparel Care - Blue:

Vilnas mazgāšanas ciklu uzņēmus Woolmark Company ir apstiprinājis tādu vilnas apģērba mazgāšanai, kas ir klasificēti kā „mazgājami ar rokām”, ja mazgāšana atbilst apģērba marķējumā redzamajam un šīs veļas mazgājamās mašīnas ražotāja sniegtajām instrukcijām. (M1126)



20 °C

Viegli netīru kokvilnas apģērba mazgāšanai 20 °C temperatūrā.

Skalošana + izgriešana

Cikls skalošanai un izgriešanai.

Izgriešana + noliešana

Cikls izgriešanai un ūdens izsūkņšanai.

Eko kokvilna

Vidēji netīru kokvilnas apģērba mazgāšanai. 40 °C un 60 °C temperatūrā.

DISPLEJS

Displejs ir noderīgs, programmējot veļas mazgājamo mašīnu, un sniedz daudz informācijas.

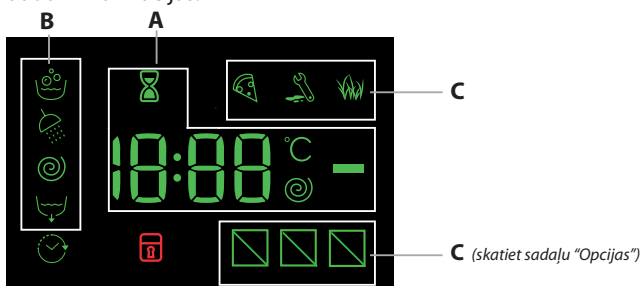

Pieejamo mazgāšanas ciklu ilgums un esošā cikla atlikušais laiks ir redzams **A** sadaļā; ja ir iestatīta aizkavētā starta opcija, tiks parādīta atpakaļskaitīšana uz atlasītā cikla sākumu. Nospiežot attiecīgo pogu, varat skatīt maksimālās izgriešanas ātruma un temperatūras vērtības, kuras mašīnai ir iegūtas iestatītā mazgāšanas cikla laikā, vai nesen atlasītās vērtības, ja tās ir saderīgas ar iestatīto mazgāšanas ciklu.

Kamēr mašīna apstrādā datus uz atlasītā cikla bāzes, mirgo smilšu pulkstenis. Pēc ne vairāk kā 10 minūtēm ikona deg pastāvīgi un tiek parādīts atlikušais laiks. Pēc tam „smilšu pulksteņa” ikona izslēdzas apmēram 1 minūti pēc atlikušā laika parādīšanas.

„Mazgāšanas fāzes” attiecībā pret izvēlēto ciklu un aktīvā cikla aktuālā „mazgāšanas fāze” tiks parādīta sadaļā **B**:

- Mazgāšana
- Skalošana
- Izgriešana
- Noliešana

Izgaismots simbols norāda, ka displejā ir parādīta „Aizkavētā starta” vērtība. **C** sadaļā ir trīs līmeņi, kas attiecas uz mazgāšanas opcijām.

DURVJU BLOKĒŠANAS INDIKATORS

Ja šis simbols ir iedegts, durvis ir bloķētas. Lai nepieļautu bojājumus, pirms durvju atvēršanas pagaidiet, līdz simbols nodziest.

Lai cikla laikā atvērtu durvis, nospiežiet pogu START/PAUSE ; ja simbols nodziest, durvis var atvērt.

PIRMĀ LIETOŠANAS REIZE

Pēc ierīces uzstādīšanas un pirms tās pirmās lietošanas palaidiet mazgāšanas ciklu ar mazgāšanas līdzekli un bez veļas, iestatot ciklu „Automātiskā tīrīšana”.

LIETOŠANA IKDIENĀ

Sagatavojiet mazgājamo veļu, ievērojot sadaļā „PADOMI UN IETEIKUMI” sniegtos norādījumus.

Ātrā programēšana

- Nospiežiet ieslēgšanas/izslēgšanas pogu ; indikatora START/PAUSE gaismīņa lēnām mirgos zaļā krāsā.
- Atveriet durvis. Ievietojiet veļu, nepārsniedzot cikla tabulā norādīto maksimālo porcijas apjomu.
- Izvelciet mazgāšanas līdzekļa dozatora nodaļījumu un iepildiet mazgāšanas līdzekli attiecīgajos nodaļījumos, kā aprakstīts sadaļā „MAZGĀŠANAS LĪDZEKĻA DOZATORA NODALĪJUMS”.
- Aizveriet durvis.

Nospiežiet pogu PUSH & GO, lai sāktu mazgāšanas ciklu.

Tradicionālā programēšana

- Nospiežiet ieslēgšanas/izslēgšanas pogu ; indikatora START/PAUSE gaismīņa lēnām mirgos zaļā krāsā.
- Atveriet durvis. Ievietojiet veļu, nepārsniedzot mazgāšanas ciklu tabulā norādīto maksimālo ielādes apjomu.
- Izvelciet mazgāšanas līdzekļa dozatora nodaļījumu un iepildiet mazgāšanas līdzekli attiecīgajos nodaļījumos, kā aprakstīts sadaļā „MAZGĀŠANAS LĪDZEKĻA DOZATORA NODALĪJUMS”.
- Aizveriet durvis.
- Izmantojiet pārslēga pogu Mazgāšanas cikls, lai atlasītu nepieciešamo mazgāšanas ciklu: tas tiks sasaistīts ar konkrētu temperatūru un izgriešanas ātrumu, ko var mainīt. Cikla ilgums tiek parādīts displejā.
- Lai mainītu temperatūru un/vai izgriešanas ātrumu: veļas mazgājama mašīna automātiski parāda atlasītajam ciklam iestatītās maksimālās temperatūras un izgriešanas ātruma vērtības vai neņem izmantotos iestatījumus, ja tie ir saderīgi ar atlasīto ciklu. Nospiežot pogu , temperatūra tiek pakāpeniski pazemināta līdz aukstās mazgāšanas iestatījumam IZSLĒGTS. Nospiežot pogu , izgriešanas ātrums tiek pakāpeniski samazināts, līdz tas ir pilnībā izslēgts (iestatījums IZSLĒGTS). Vēlreiz nospiežot šīs pogas, tiek atjaunotas maksimālās vērtības.

- Atlasiet vajadzīgās opcijas.

- Nospiežiet pogu START/PAUSE , lai sāktu mazgāšanas ciklu; attiecīgā indikatora gaismīņa iedegsies zaļā krāsā un degs vienmērīgi, durvis bloķēsies (iedegts simbols).

CIKLA PAUZĒŠANA

Lai mazgāšanas ciklu apturētu, vēlreiz nospiežiet pogu START/PAUSE ; indikators mirgos dzeltenā krāsā. Ja simbols nedeg, durvis var atvērt. Lai mazgāšanas ciklu sāktu no vietas, kur tas tika pārtraukts, vēlreiz nospiežiet pogu START/PAUSE .

DURVJU ATVĒRŠANA PĒC NEPIECIEŠAMĪBAS

Pēc cikla sākuma tiek izgaismots simbols , lai norādītu, ka durvis nevar atvērt. Mazgāšanas cikla laikā durvis paliek bloķētas. Ja cikla laikā ir jāatver durvis, piemēram, drēbju ievietošanas vai izņemšanas nolūkos, nospiežiet pogu START/PAUSE, lai pārtrauktu ciklu; indikators mirgos dzeltenā krāsā. Ja simbols nedeg, durvis var atvērt. Lai ciklu turpinātu, vēlreiz nospiežiet pogu START/PAUSE .

UZSĀKTA MAZGĀŠANAS CIKLA MAINĀ

Lai mazgāšanas ciklu mainītu tā norises laikā, apturiet veļas mazgājama mašīnas darbību, izmantojot pogu START/PAUSE (attiecīgā indikatora gaismīņa mirgos dzeltenā krāsā), pēc tam atlasiet vajadzīgo ciklu un vēlreiz nospiežiet pogu START/PAUSE .

! Lai atceltu iesāktu ciklu, nospiežiet un paturiet ON/OFF pogu . Cikls tiks apturēts un veļas mazgājama mašīna tiks izslēgta.

CIKLA BEIGAS

Uz tām norāda vārds „END” displejā, kad simbols izslēdzas, durvis var atvērt. Atveriet durvis un izslēdziet mašīnu. Ja netiek nospiesta poga ON/OFF

⌚, veļas mazgājamā mašina apmēram pēc 10 minūtēm izslēdzas automātiski. Aizveriet ūdens krānu, atveriet durvis un iztukšojiet veļas mazgājamo mašīnu. Atstājiet durvis vaļā, lai cilindrs nožūtu.

IESPĒJAS

- Ja atlasītā opcija nav saderīga ar iestatīto mazgāšanas ciklu, mirgo indikators un opcija netiek aktivizēta.
- Ja atlasītā opcija nav saderīga ar citu iepriekš atlasīto opciju, mirgo indikatora gaismiņa un atskan signāls (3 pikstieni), turklāt tiek aktivizēta tikai pēdējā opcija, un iedegas aktivizētajai opcijai atbilstīgā indikatora gaismiņa.

Traipu likvidēšana

Izmantojot šo opciju, var atlasīt netīrumu veidu, lai ciklu optimāli pielāgotu traipu likvidēšanai. Var atlasīt šādu veidu netīrumus:

- **Pārtika:** piemēram, pārtikas produktu un dzērienu traipiem.
- **Darbs:** piemēram, smērvielu un tintes traipiem.
- **Ārā:** piemēram, dubļu un zāles traipiem.

! Mazgāšanas cikla ilgums mainās atbilstoši atlasītajam netīrumu veidam.

11 --- = 8 Ātrā

Pirmoreiz nospiežot šo pogu, iedegas 45 min. ikona, nospiežot to otrreiz — 60 min. ikona, bet pēc trešās reizes iedegas 20 min. ikona.

Aizkavētais starts

Lai atlasītajam ciklam iestatītu aizkavēto startu, vairākkārt nospiediet attiecīgo pogu, līdz ir sasniegts nepieciešamais atlikšanas periods. Kad šī opcija ir aktivizēta, displejā iedegas simbols . Lai atliktā starta iestatījumu noņemtu, spiediet pogu, līdz displejā tiek parādīts vārds IZSLĒGTS.

Temperatūra

Katram mazgāšanas ciklam ir iepriekš noteikta temperatūra. Lai mainītu temperatūru, nospiediet  pogu. Vērtība tiek parādīta displejā.





Centrifūga

Katram mazgāšanas ciklam ir iepriekš noteikts izgriešanas ātrums. Lai mainītu izgriešanas ātrumu, nospiediet pogu . Vērtība tiek parādīta displejā.





PUSH & GO

Lai sāktu ciklu "PUSH & GO", nospiediet atbilstīgo pogu uz 2 sekundēm. Degošā indikatora gaismiņa norāda, ka cikls ir sācies. Šis mazgāšanas cikls ir ideāli piemērots kokvilnas un sintētiskajiem audumiem, jo veļa tiek mazgāta 30 °C temperatūrā un ar maksimālo izgriešanas ātrumu 1000 apgr./min. Maks. slodze 3,5 kg (cikla ilgums 45 min.).

Kā tas darbojas?

1. Ievietojiet mazgājamo veļu (kokvilnas un/vai sintētiskas) un aizveriet durvis.
2. Pievienojiet mazgāšanas līdzekli un piedevas.
3. Sāciet ciklu, uz 2 sekundēm nospiežot pogu "PUSH & GO". Atbilstīgā indikatora gaismiņa kļūst zaļa, un durvis tiek bloķētas (iedegas simbols ). N.B.: ja mazgāšanas cikls tiek sākts, nospiežot pogu "PUSH & GO", automātiski tiek aktivizēts nepielāgojams cikls, kas ir ieteicams kokvilnas un sintētiskajiem audumiem. Šim ciklam nevar iestatīt papildu opcijas. Lai automātiskā cikla laikā atvērtu durvis, nospiediet pogu START/PAUSE ; ja aizslēgto durvju simbols  nodziest, durvis var atvērt. Vēlreiz nospiediet pogu START/PAUSE , lai ciklu restartētu no tā pārtraukšanas vietas.
4. Mazgāšanas cikla beigās displejā tiek parādīts vārds END (BEIGAS).

BĒRNU DROŠĪBA

Lai aktivizētu vadības paneļa bloķējumu, nospiediet pogu  apmēram uz 2 sekundēm. Degošs simbols  rāda, ka vadības panelis ir bloķēts. Tādējādi tiek novērsta mazgāšanas ciklu nejausa mainīšana (izņemot ieslēgšanas/izslēgšanas  pogu), jo īpaši, ja mājās ir bērni. Lai vadības paneļa bloķējumu deaktivizētu, nospiediet pogu  apmēram uz 2 sekundēm.

PADOMI UN IETEIKUMI

Šķirojiet veļu pēc:

Auduma veida (kokvilna, jautkās šķiedras, sintētika, vilna, ar rokām mazgājami apģērbi). Krāsas (krāsainos apģērbus šķirojiet no baltajiem, jaunus krāsainos apģērbus mazgājiet atsevišķi). Smalkveļa (mazus apģērbus, piemēram, neilona zeķes, un apģērbus ar āķiem, piemēram, krūšturus, ievietojiet auduma maisā).

Iztukšojiet kabatas:

Tādi priekšmeti kā monētas vai šķiltavas var sabojāt veļas mazgājamo mašīnu un tās cilindru. Pārbaudiet visas pogas.

Ievērojiet ieteikumus par devām / piedevām

Tas uzlabo tīrīšanas rezultātu, ļauj izvairīties no kairinošiem mazgāšanas līdzekļa pārpalikumiem jūsu veļā un ietaupa naudu, izvairoties no liekā mazgāšanas līdzekļa izšķērdēšanas.

Izmantojiet zemāku temperatūru un ilgākus režīmus

Enerģijas patēriņa ziņā visiedarbīgākās ir tās programmas, kas darbojas zemākā temperatūrā un ilgāk.

Ievērojiet slodzes lielumus

Lai taupītu ūdeni un enerģiju, piepildiet veļas mašīnu līdz tilpumam, kas norādīts "Mazgāšanas ciklu tabulā".

Troksnis un atlikušais mitruma saturs

Tos ietekmē centrifūgas ātrums: jo lielāks griešanās ātrums centrifūgas fāzē, jo lielāks troksnis un mazāks atlikušā mitruma saturs.

TĪRĪŠANA UN APKOPE

Pirms tīrīšanas un apkopes izslēdziet veļas mazgājamo mašīnu un atvienojiet to no elektrotīkla. Veļas mazgājamās mašīnas tīrīšanai neizmantojiet uzliesmojošus šķidrumus. Periodiski veiciet veļas mazgājamās mašīnas tīrīšanu un apkopi (vismaz četreiz gadā).

Ūdens un elektroenerģijas padeves atvienošana



Aizgrieziet ūdens krānu pēc katras mazgāšanas reizes. Tas samazina hidrauliskās sistēmas nolietojumu veļas mazgājamās mašīnas iekšpusē un palīdz novērst noplūdes.

Veļas mazgājamās mašīnas tīrīšanas un apkopes darbu laikā tai jābūt atslēgtai.

Veļas mazgājamās mašīnas tīrīšana

Ierīces ārējās daļas un gumijas daļas var tīrīt ar remdenā ziepjūdenī samitrinātu mikstu drānu. Nelietojiet šķīdinātājus vai abrazīvas vielas. Veļas mazgājamai mašīnai ir cikls "Automātiskā tīrīšana" tās iekšējām daļām; tas ir jāpalaiz bez veļas cilindrā.

Lai šo ciklu optimizētu, veļas mazgājamās mašīnas tīrīšanai var izmantot mazgāšanas līdzekli (10% no nedaudz netīriem apģērbiem norādītā daudzuma) vai speciālās piedevas. Tīrīšanas ciklu ieteicams izmantot ik pēc 40 mazgāšanas cikliem.

Lai sāktu ciklu, vienlaikus uz 5 sekundēm nospiediet pogas  un . Cikls sāksies automātiski un ilgs apmēram 70 minūtes. Lai ciklu apturētu, nospiediet pogu „START/PAUSE” .

Mazgāšanas līdzekļa dozatora nodalījuma tīrīšana

Izmazgājiet to ar tekošu ūdeni; šī darbība ir bieži jāatkārto.

Durvju un cilindra apkope

Lai nepieļautu nepatīkamu aromātu veidošanos, vienmēr atstājiet vaļā durvis.

Sūkņa tīrīšana

Veļas mazgājamā mašina ir aprīkota ar pašattīršanās sūkni, kuram nav vajadzīga apkope. Dažkārt mazi priekšmeti (piemēram, monētas vai pogas) var iekrist aizsargājošajā priekšnodalījumā, kas atrodas pie sūkņa pamatnes.

! Pārbaudiet, vai mazgāšanas cikls ir beidzies, un atslēdziet ierīci.

Lai piekļūtu priekšnodalījumam:

1. noņemiet vāka paneli mašīnas priekšpusē, vispirms to iespiežot centrā un pēc tam piespiežot leju abās pusēs, lai to izvilktu;
2. atbrīvojiet drenāžas sūkņa vāku, pagriežot to pretēji pulksteņrādītāju kustības virzienam (ir normāli, ja iztek nedaudz ūdens);
3. rūpīgi iztīriet iekšpusi;
4. uzskrūvējiet atpakaļ vāku;
5. piestipriniet vietā paneli, pirms tā uzspiešanas ierīcei pārliecinoties, ka āķu ligzda atrodas vietā.

Ūdens ievades šļūtenes pārbaude

Ūdens ievades šļūteni pārbaudiet vismaz vienreiz gadā. Nomainiet šļūteni, ja tai ir plaisas vai lūzumi; augstais ūdens spiediens var pēkšņi pārraut šļūteni.

! Nekad neizmantojiet lietotas šļūtenes.

SLODZES LĪDZVAROŠANAS SISTĒMA

Lai nepieļautu pārmērīgu vibrāciju un vienmērīgi sadalītu slodzi, pirms katra izgriešanas cikla tvertne nepārtraukti griežas ātrumā, kas nedaudz pārsniedz mazgāšanas rotācijas ātrumu. Ja pēc vairākiem mēģinājumiem slodze nav pareizi līdzsvarota, tvertne griežas samazinātā rotācijas ātrumā. Ja slodze ir pārmērīgi nesabalansēta, veļas mazgājamā mašina neveic izgriešanu, bet slodzes sadalīšanu. Lai labāk sadalītu un līdzsvarotu slodzi, ir ieteicams vienlaicīgi mazgāt gan mazus, gan lielus apģērba gabalus.

PIEDERUMI

Sazinieties ar mūsu tehniskās palīdzības dienestu, lai noskaidrotu, vai turpmāk minētie piederumi ir pieejami šim veļas mazgājamās mašīnas modelim.



Salikšanas komplekts

Ar šo piederumu jūs varat nostiprināt centrifūgu pie veļas mazgājamās mašīnas augšdaļas, lai taupītu vietu un atvieglotu centrifūgas iekraušanu un izkraušanu.

TRANSPORTĒŠANA UN APSTRĀDE





Neceliet veļas mazgājamo mašīnu, to satverot aiz augšdaļas.

Atslēdziet ierīci un aizveriet ūdens krānu. Pārbaudiet, vai durvis un mazgāšanas līdzekļa nodalījums ir cieši aizvērts. Atvienojiet ūdens ieplūdes šļūteni no ūdenskrāna, pēc tam atvienojiet drenāžas šļūteni. Izlaidiet visu ūdeni no šļūtenēm un nostipriniet šļūtenes, lai nesabojātu tās transportēšanas laikā. Uzskrūvējiet transportēšanas skrūves. Procedūru, kas aprakstīta "Veselības un drošības, un uzstādīšanas pamācībā", veiciet pretējā secībā.

DEMONSTRĀCIJAS REŽĪMS: lai deaktivizētu šo funkciju, izslēdziet veļas mazgājamo mašīnu. Nospiediet un turiet pogu "START/PAUSE"  5 sekundes, nospiediet arī "ON/OFF"  pogu un turiet 2 sekundes.

DARBĪBAS TRAUČĒJUMU NOVĒRŠANA

Veļas mazgājamajai mašīnai dažkārt var rasties darbības traucējumi. Pirms sazināšanās ar tehniskās palīdzības dienestu pārlicinieties, vai problēmu nevar vienkārši novērst, izmantojot turpmāk sniegto informāciju.

Darbības traucējumi	Iespējamie cēloņi/Risinājums
Veļas mazgājamā mašīna neieslēdzas.	Ierīce nav pieslēgta elektrotīklam vai kontaktdakša nav iesprausta līdz galam. Kontaktligzdā nav strāvas vai ir pārdedzis drošinātājs.
Nesākas mazgāšanas cikls.	Durvis nav pareizi aizvērtas. Nav nospiesta poga ON/OFF  . Nav nospiesta poga START/PAUSE  . Ūdenskrāns nav atvērts, lai ūdens varētu ieplūst mašīnā. Ir iestatīts aizkavētais starts.
Veļas mazgājamajā mašīnā netiek uzpildīts ūdens (displejā ir redzams simbols "H2O").	Ūdens ieplūdes šļūtene ir saliekta. Ūdens ieplūdes šļūtene nav pievienota ūdens padevei. Ūdens spiediens ir pārāk zems. Ūdenskrāns nav atvērts, lai ūdens varētu ieplūst mašīnā. Mājās nav ūdens padeves. Ieplūdes vārsta filtrs ir bloķēts. Nav nospiesta poga START/PAUSE  .
Mašīna nepārtraukti piepildās ar ūdeni un nepārtraukti to izsūknē vai cilindrā ir palicis ūdens, vai mašīna ir iestrēgusi mazgāšanas fāzē.	Ūdens izplūdes šļūtenes augšējais gals ir pārāk zemu: tam ir jābūt uzstādītam 65–100 cm augstumā no grīdas. Ūdens izplūdes šļūtene ir nepareizi savienota ar izlietnes sifonu, ļaujot ūdenim nonākt atpakaļ mašīnā. Izplūdes šļūtenei ir jābūt novietotai augstāk nekā izlietnes apakša, lai nepieļautu ūdens plūsmu atpakaļ izplūdes šļūtenē. Izplūdes šļūtenes gals ir ievietots par dziļu vertikālajā novadā. U stiprinājums ir jāuzstāda 100 mm attālumā no izplūdes šļūtenes gala.
Veļas mazgājamā mašīna neizsūknē ūdeni vai neveic izgriešanu (mirgo klūdas indikatori).	Sūkņa filtrs ir bloķēts. Izplūdes šļūtene ir saliekta. Jauna uzstādīšana: vītņslēgs vai uzmava nav noņemta, ja savienojums ir izveidots zem izlietnes. Izplūdes šļūtene vai izlietnes sifons ir aizsprostots.
Mašīna veic izgriešanas procesu.	Centrifūgas ātrums ir iestatīts uz izslēgtu.
Mašīna nesasilda vai ir slikti mazgāšanas rezultāti.	Temperatūra ir iestatīta uz izslēgtu.
Programma ir pārāk ilga.	Programmas ilgums mainīsies atkarībā no ūdens spiediena, ieplūstošā ūdens temperatūras un mazgāšanas slodzes sadalījuma cilindrā. Tas attiecīgi paildzinās programmas laiku.
Displejs ilgāk nekā minūti rāda nemainīgu „time to end” (programmas beigu laiku) vai arī programmas laikā displejs maina aptuveno programmas beigu laiku.	Displejā parādītais laiks ir paredzēts tikai informācijai, tas nav precīzs programmas beigu laiks un var mainīties.
Veļas mazgājamā mašīna izgriešanas cikla laikā spēcīgi vibrē.	Regulējamās kājas nav nolīmeņotas, tāpēc veļas mazgājamā mašīna šūpojas. Jauna uzstādīšana: uzstādot mašīnu, nav noņemtas transportēšanas skrūves un plastmasas starplikas vai polistirola iepakojums. Mašīna ir iespiesta starp skapjiem un/vai sienām. Veļa cilindrā nav sadalīta vienmērīgi, tāpēc izgriešana tiek izpildīta ar mazāku ātrumu.
Mašīna rada skaļu troksni.	Izgriešanas laikā vienmēr būs dzirdams motora, sūkņa un cilindra darbības troksnis.
No mazgāšanas līdzekļa nodalījuma noplūst ūdens.	Mazgāšanas līdzekļa nodalījums ir aizsprostots ar mazgāšanas līdzekli un tas ir jātīra. Ūdens spiediens ir pārāk augsts, tas jāsamazina: nedaudz aizgrieziet ūdens padeves krānu un mēģiniet vēlreiz. Mašīna sasveras uz priekšu: uzstādīšanas beigās tai ir jābūt nolīmeņotai.
Ātri mirgo indikatori opcijas un START/PAUSE  , displejā ir redzams klūdas kods (piemēram, F-01, F-...).	Izslēdziet veļas mazgājamo mašīnu un atvienojiet to no elektrotīkla, pagaidiet apmēram minūti un pēc tam atkal ieslēdziet. Ja problēma saglabājas, sazinieties ar tehniskās palīdzības dienestu.
Veļas mazgājamajai mašīnai ir nepatīkama smaka.	Mašīna ir jātīra. Veiciet automātiskās tīrīšanas ciklu ar mazgāšanas līdzekli un bez veļas.
Veļas mazgāšanas laikā ūdens līmenis ir pārāk zems.	Ūdens līmenis ir pareizs, ja ūdeni var redzēt durvju apakšā.
Pārāk daudz putu.	Mazgāšanas līdzeklis nav piemērots mazgāšanai veļas mazgājamajā mašīnā (tam ir jābūt marķētam ar tekstu piemērots izmantošanai veļas mazgājamajās mašīnās mazgāšanai ar rokām un veļas mazgājamajās mašīnās vai līdzīgi).
Vispārīga informācija.	Šī veļas mazgājamā mašīna satur sensorus, kas uzrauga progresu mazgāšanas cikla laikā (piemēram, ūdens līmeni, temperatūru, nevienmērīgu slodzi, mazgāšanas laiks/progress). Parasti, ja mašīna sekmīgi pabeidz ciklu, maz ticams, ka kaut kas ir nepareizi!
Neieslēdzas funkcija PUSH & GO.	Pēc mašīnas ieslēgšanas ir aktivizēta cita funkcija, nevis "PUSH & GO". Izslēdziet mašīnu un nospiediet pogu "PUSH & GO".



Drošības instrukciju, produkta zīmi un enerģijas datus var lejupielādēt:

- Apmeklējot mūsu tīmekļa vietni - <http://docs.indesit.eu>
- Izmantojot QR kodu.
- Vai arī **sazinieties ar mūsu tehniskās apkopes dienestu** (skatiet tālruna numuru garantijas grāmatīņā). Sazinoties ar mūsu tehniskās apkopes dienestu, lūdzu, norādiet uz produkta identifikācijas plāksnītes redzamos kodus.
- Remonta un uzturēšanas informāciju lietotāji var skatīt vietnē www.indesit.com.

Informāciju par modeli var saņemt, nolasot kvadrātkodu, kas ir norādīts energoefektivitātes marķējumā. Marķējumā ir iekļauts arī modeļa identifikators, ko var izmantot, meklējot informāciju reģistra portālā <https://eprel.ec.europa.eu>.

