



---

**ET** Nõudepesumasin  
**LV** Trauku mazgājamā mašīna

---

**Kasutusjuhend** 2  
**Lietošanas instrukcija** 33

# SISUKORD

1. OHUTUSINFO.....	3
2. OHUTUSJUHISED.....	5
3. TOOTEKIRJELDUS.....	7
4. JUHTPANEEL.....	8
5. PROGRAMMI VALIMINE.....	9
6. ÜLDSEADED .....	11
7. JUHTMEVABA ÜHENDUS.....	15
8. ENNE ESMAKORDSET KASUTAMIST.....	16
9. IGAPÄEVANE KASUTAMINE.....	17
10. VIHJEID JA NÄPUNÄITEID.....	20
11. PUHASTUS JA HOOLDUS.....	22
12. TÖRKEOTSING.....	26
13. TEHNILINE TAEVA.....	31

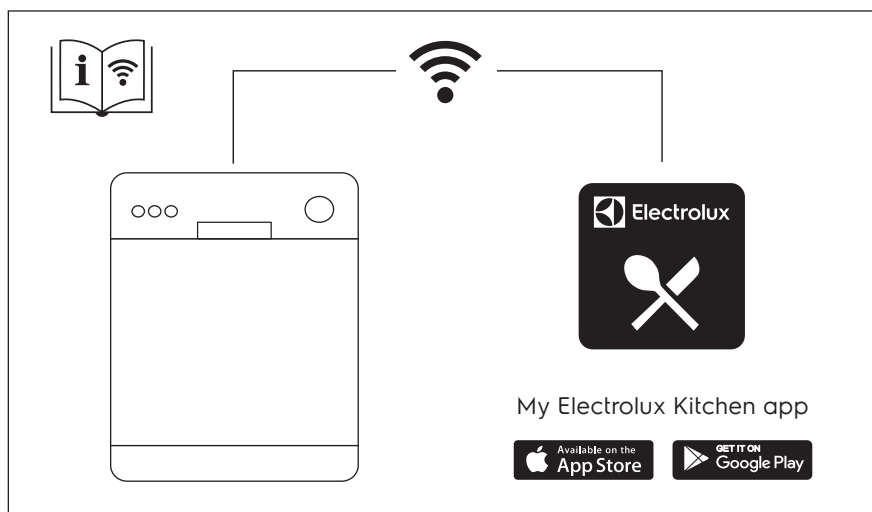

## MÕTLEME TEILE

Täname, et ostsite Electroluxi seadme. Olete valinud toote, mille loomisel on rakendatud pikaagest professionaalset kogemust ja innovatsiooni. Geniaalne ja stiilne, loodud teile mõeldes. Selle kasutamisel võite olla alati kindel, et tulemused on suurepärased.

Tere tulemast Electroluxi kasutajate hulka.

### Külastage meie veebisaiti, kust leiate



nõuandeid, brošüüre, tõrkeotsingu, remondi- ja hooldusteavet:  
[www.electrolux.com/support](http://www.electrolux.com/support)



Paremaks teeninduseks registreerige oma toode aadressil  
[www.registerelectrolux.com](http://www.registerelectrolux.com)



Ostke oma seadmele lisaseadmeid, tarvikuid ja originaalvaruosi aadressil  
[www.electrolux.com/shop](http://www.electrolux.com/shop)

## KLIENDITEENINDUS JA HOOLDUS

Alati tuleb kasutada originaalvaruosi.

Volitatud teeninduskeskusesse pöördumisel peaksid teil olema varuks alljärgnevad andmed: mudel, osanumber (PNC), seerianumber.

Teave on toodud andmeplaadil.

 Hoiatused / Ettevaatusabinõud – ohutusteave

 Üldine teave ja vihjed

 Keskkonnateave

Jäetakse õigus teha muutusi.

### 1. OHUTUSINFO

Enne seadme paigaldamist ja kasutamist lugege kaasasolev juhend tähelepanelikult läbi. Tootja ei võta endale vastutust vigastuste või varalise kahju eest, mis on tingitud paigaldusnõuete eiramisest või väärasest kasutusest. Hoidke kasutusjuhend kindlas kohas alles, et saaksite seda vajadusel vaadata.

#### 1.1 Laste ja ohustatud inimeste turvalisus

- Vähemalt 8-aastased ja vanemad lapsed ning piiratud füüsiliste, sensorsete või vaimsete võimete või väheste kogemuste ja teadmistega isikud tohivad seda seadet kasutada järelevalve all või kui neid on õpetatud seadet ohutul viisil kasutama ja mõistma kaasnevaid ohte.

- Lapsed vanuses 3 kuni 8 aastat ning raske või keerulise puudega isikud tuleks hoida seadmest eemal, kui neil ei saa pidevalt silma peal hoida.
- Alla 3-aastased lapsed tuleks seadmest eemal hoida, kui täiskasvanu nende tegevust ei jälgi.
- Ärge lubage lastel seadmega mängida.
- Hoidke pesuained lastele kättesaamatuna.
- Hoidke lapsed ja lemmikloomad seadmest eemal, kui selle uks on lahti.
- Lapsed ei tohi ilma järelvalveta seadet puhastada ega hooldustoiminguid läbi viia.

## 1.2 Üldine ohutus

- See seade on mõeldud kasutamiseks koduses majapidamises vms sarnastes kohtades, näiteks:
  - talumajapidamistes; personalile mõeldud köökides, kontorites või muus sarnases keskkonnas.
  - klientide poolt hotellides, motellides ja muudes majutuskohtades;
- Ärge muutke selle seadme tehnilisi omadusi.
- Kasutatava vee surve (minimaalne ja maksimaalne) peab jääma vahemikku 0.5 (0.05) / 8 (0.8) baari (MPa)
- Järgige nõudekomplekti maksimaalset lubatud arvu 15.
- Kui toitejuhe on kahjustatud, laske see ohutuse mõttes välja vahetada tootja poolt, tema volitatud hooldekeskuses või kvalifitseeritud isiku poolt.
- HOIATUS: Nugade ja muude teravate otstega riistade korvi laadimisel suunake nende otsad allapoole või asetage need horisontaalasendisse.
- Ärge jätke seadme ust lahti, kui selle juurest ära lähete, sest keegi võib kogemata ukse peale komistada.
- Enne mis tahes hooldust lülitage seade alati välja ja eemaldage toitepistik pistikupesast.
- Ärge kasutage seadme puhastamiseks survestatud vee- ega aurupihustit.

- Kui seadme põhjas on ventilatsiooniaugud, ei tohi need olla tõkestatud (nt vaibaga).
- Seadme veevarustusega ühendamisel tuleb kasutada uusi komplekti kuuluvaid voolikukomplekte. Vanu voolikukomplekte ei tohi kasutada.

## 2. OHUTUSJUHISED

### 2.1 Paigaldamine



#### HOIATUS!

Seadet tohib paigaldada ainult kvalifitseeritud tehnik.

- Eemaldage kõik pakkematerjalid.
- Kahjustatud seadet ei tohi paigaldada ega kasutada.
- Ohutuse tagamiseks ärge kasutage seadet enne, kui see on kõõgimööblisse paigaldatud.
- Järgige seadmega kaasasolevaid paigaldusjuhiseid.
- Kuna seade on raske, olge selle liigutamisel ettevaatlik. Kasutage töökindaid ja kinnisi jalanõusid.
- Ärge paigaldage seadet ruumi, mille temperatuur on alla 0 °C.
- Paigaldage seade ohutusse ja sobivasse kohta, mis vastab paigaldusnõuetele.



YouTube

[www.youtube.com/electrolux](http://www.youtube.com/electrolux)  
[www.youtube.com/aeg](http://www.youtube.com/aeg)

How to install your 60 cm Dishwasher Sliding Hinge



### 2.2 Elektriühendus



#### HOIATUS!

Tulekahju- ja elektrilöögioht!

- Seade peab olema maandatud.
- Kontrollige, kas andmeplaadil olevad elektriandmed vastavad teie kohaliku vooluvõrgu näitajatele.
- Kasutage alati nõuetekohaselt paigaldatud elektriohutut pistikupesa.
- Ärge kasutage mitmikpistikuid ega pikenduskaableid.
- Veenduge, et te ei vigastaks toitepistikut ega -juhet. Kui seadme

toitekaabel tuleb välja vahetada, siis pöörduge meie hoolduskeskusse.

- Ühendage toitepistik seinakontakti alles pärast paigalduse lõpuleviimist. Veenduge, et pärast paigaldamist säilib juurdepääs toitepistikule.
- Seadet vooluvõrgust eemaldades ärge tõmmake toitekaablist. Võtke alati kinni pistikust.
- Selle seadme juurde kuulub 13 A toitepistik. Kui on vaja vahetada toitepistikus olevat kaitset, kasutage 13 A ASTA (BS 1362) kaitset (ainult UK ja Iirimaa).

### 2.3 Veeühendus

- Vältige veevoolikute kahjustamist.
- Enne ühendamist uute või pikalt kasutamata torudega või pärast parandustöid või uute seadeldiste (nt veemöödikute) paigaldamist laske veel mõnda aega voolata, kuni see on puhas ja selge.
- Seadme esmakordsel kasutamisel ja pärast seda kontrollige, ega kuskil pole lekkeid.
- Vee sisselaskevoolikul on kaitsekapp ja kattega sisemine toitejuhe.

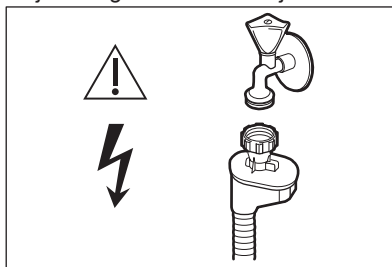

#### HOIATUS!

Ohtlik pinge.

- Kui vee sisselaskevoolikul on kahjustada saanud, sulgege kohe veekraan ja eemaldage pistik

seinakontaktist. Vee sisselaskevooliku asendamiseks võtke ühendust hoolduskeskusega.

## 2.4 Kasutamine

- Ärge pange süttivaid või süttiva ainega määrduvad esemeid seadmesse, selle lähedusse või peale.
- Nõudepesumasinate jaoks mõeldud pesuained on ohtlikud. Järgige pesuainepakendil toodud ohutusjuhiseid.
- Ärge mängige seadmes oleva veega ega jooge seda.
- Ärge eemaldage nõusid seadmest enne, kui programm on lõppenud. Nõudele võib jääda veidi pesuainet.
- Ärge asetage avatud uksele mingeid esemeid ega avaldage sellele survet.
- See seade võib väljastada kuumu auru, kui te avate ukse programmi töötamise ajal.

## 2.5 Sisevalgustus



**HOIATUS!**  
Vigastusohu!

- Teave selles seadmes olevate lampide ja eraldi müüdavate varulampide kohta: Need lambid taluvad ka koduste majapidamisseadmete äärmuslikumaid tingimusi, näiteks temperatuuri, vibratsiooni, niiskust või on mõeldud edastama infot seadme tööoleku kohta. Need pole mõeldud kasutamiseks muudes rakendustes ega sobi ruumide valgustamiseks.
- Sellel seadmel on sisevalgusti, mis süttib, kui uks avatakse ja kustub, kui uks suletakse.
- Sisevalgustuse vahetamiseks võtke ühendust teeninduskeskusega.

## 2.6 Teenindus

- Seadme parandamiseks võtke ühendust volitatud

teeninduskeskusega. Kasutage ainult originaalvaruosi.

- Pidage meeles, et kui olete parandanud seadet ise või lasknud seda teha ebapädeval isikul, võib see kahjustada seadme ohutust ja muuta garantii kehtetuks.
- Pärast mudeli tootmise lõpetamist on 7 aasta jooksul saadaval järgmised tagavaraosad: mootor, tsirkulatsiooni- ja tühjendusump, kuumutusseadmed ja kuumutuselemendid, sealhulgas soojuspumbad, torud ja nende juurde kuuluvad seadmed, sealhulgas voolikud, ventiilid, filtrid ja veesulgurid, ukse juurde kuuluvad osad, trükkplaadid, elektroonilised näidikud, surveülilid, termostaadid ja andurid, tarkvara ja püsivara koos eelseadistatud tarkvaraga. Pidage meeles, et mõned tagavaraosad on saadaval ainult ametlikele parandajatele ning et mõned tagavaraosad ei pruugi kõigile mudelitele sobida.
- Pärast mudeli tootmise lõpetamist on 10 aasta jooksul saadaval järgmised tagavaraosad: uksehing ja tihendid, muud tihendid, pihustikonsolid, tühjendusfiltrid, sisemised restid ja plastikust osad nagu korvid ja kaaned.

## 2.7 Jäätmekäitlus



**HOIATUS!**  
Lämbumis- või vigastusohu!

- Eemaldage seade vooluvõrgust.
- Lõigake toitekaabel seadme küljest lahti ja visake ära.
- Eemaldage seadme ukse fiksaator, et vältida laste ja loomade seadmesse lõksujäämist.

## 3. TOOTEKIRJELDUS

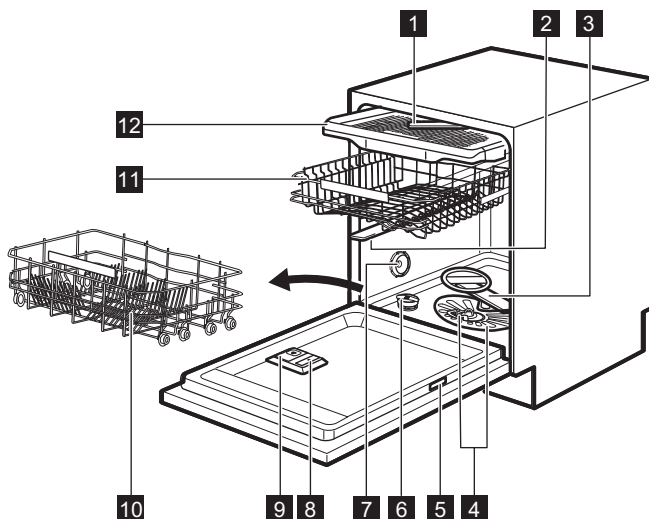

- |                                 |                                |
|---------------------------------|--------------------------------|
| <b>1</b> Lae-pihustikonsool     | <b>8</b> Loputusvahendi jaotur |
| <b>2</b> Ülemine pihustikonsool | <b>9</b> Pesuainejaotur        |
| <b>3</b> Alumine pihustikonsool | <b>10</b> Alumine korv         |
| <b>4</b> Filtrid                | <b>11</b> Ülemine korv         |
| <b>5</b> Andmeplaat             | <b>12</b> Söögiriistade sahtel |
| <b>6</b> Soolamahuti            |                                |
| <b>7</b> Öhuava                 |                                |

### 3.1 Beam-on-Floor

Beam-on-Floor on tuli, mis kuvatakse seadme ukse ette põrandale.

- Punane tuli süttib programmi käivitumisel. See põleb kogu pesuprogrammi töötamise aja.
- Roheline tuli süttib, kui programm on lõppenud.
- Seadme rikke korral punane tuli vilgub.

**i** Beam-on-Floor kustub, kui seade välja lülitatakse.

### 3.2 Sisevalgustus

Seadmel on sisevalgusti. See süttib, kui te avate ukse või lülitate seadme sisse ajal, mil uks on avatud.

Valgus kustub, kui sulgete ukse või lülitate seadme välja. Muul juhul lülitub see energia säästmiseks automaatselt mõne aja pärast välja.

## 4. JUHTPANEEL

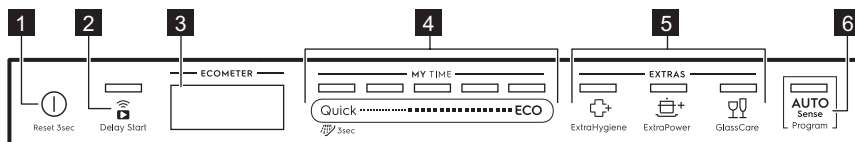

- |   |                                    |
|---|------------------------------------|
| <b>1</b> Sisse/välja nupp / lähtetusnupp      | <b>5</b> EXTRAS nupud              |
| <b>2</b> Delay Start nupp / Kaugkäivitus nupp | <b>6</b> AUTO Sense programmi nupp |
| <b>3</b> Ekraan                               |                                    |
| <b>4</b> MY TIME valikuriba                   |                                    |

### 4.1 Ekraan

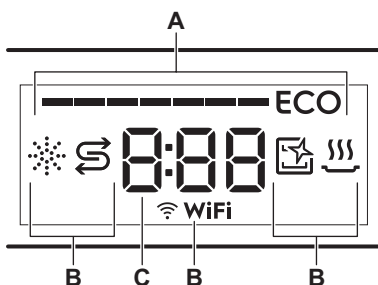

- A. ECOMETER  
 B. Indikaatorid  
 C. Ajaindikaator

### 4.2 ECOMETER



ECOMETER näitab, kuidas mõjutab programmivalik energia- ja veetarbimist. Mida rohkem ribasid põleb, seda madalam on tarbimine.

**ECO** tähistab kõige keskkonnasõbralikumat programmi tavalise määrdumisastmega nõude jaoks.

### 4.3 Indikaatorid

Indikaator	Kirjeldus
	Loputusvahendi indikaator. On sees, kui loputusvahendi jaotur vajab täitmist. Vt jaotist <b>"Enne esimest kasutamist"</b> .
	Soolaindikaator. See on sees, kui soolamahuti vajab täitmist. Vt jaotist <b>"Enne esimest kasutamist"</b> .
	Machine Care indikaator. See on sees, kui seadme sisemus vajab puhastamist programmiga Machine Care. Vt jaotist <b>„Hooldus ja puhastamine“</b> .
	Kuivatustsükli indikaator. See on sees, kui valitud on kuivatustsükliga programm. Vilgub kuivatustsükli ajal. Vt jaotist <b>"Programmi valimine"</b> .
	WiFi indikaator. See on sees, kui aktiveerite juhtmevaba ühenduse. Vt jaotist <b>"Juhtmevaba ühendus"</b> .



## 5. PROGRAMMI VALIMINE

### 5.1 MY TIME

Kasutades MY TIME valikuriba, võite valida sobiva pesutsükli vastavalt programmi kestusele alates 30 minutist kuni nelja tunnini.

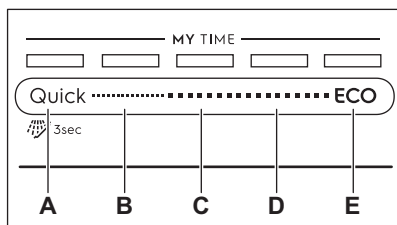

- A. • **Quick** on kõige lühem programm (**30min**), mis on sobiv värskelt ja kergelt määratud nõude pesemiseks.
-  **Eelloputus (15min)** on programm nõudelt toidujäätmete mahaloputamiseks. See hoiab ära halva lõhna tekkimise seadmes. Ärge kasutage koos selle programmiga pesuaineid.
- B. **1h** on programm värskelt ja kergelt määratud ja veidi kuivanud nõude pesemiseks.
- C. **1h 30min** on programm tavalise määrumisastmega nõude pesemiseks ja kuivatamiseks.
- D. **2h 40min** on programm tugevalt määratud nõude pesemiseks ja kuivatamiseks.
- E. **ECO** on kõige pikem programm (**4h**), mis tarbib tavalise määrumisastmega lauanõude ja söögiriistade pesemisel vett ja energiat kõige efektiivsemalt. See on standardprogramm testimisasutustele. <sup>1)</sup>

### 5.2 EXTRAS

Programmivalikut saate vastavalt vajadusele muuta, lülitades sisse EXTRAS.

#### ExtraHygiene

 ExtraHygiene pakub paremaid hügieenilisi tulemusi, hoides viimase loputusfaasi ajal temperatuuri vähemalt 10 minutit 65 kuni 70 °C vahel.

#### ExtraPower

 ExtraPower parandab valitud programmi pesutulemusi. Valik tõstab pesemise temperatuuri ja kestust.

#### GlassCare

 GlassCare pakub õrnade esemete erihooldust. See valik hoiab ära valitud programmi pesutemperatuuri kiireid kõikumisi ja vähendab seda tasemeni 45 °C. See kaitseb eeskätt klaase kahjustuste eest.

### 5.3 AUTO Sense

Programm AUTO Sense kohandab pesutsükli automaatselt vastavalt nõude tüübile.

Seade tunneb ära korvides olevate esemete määrumisastme ja koguse. Vee temperatuuri ja kogust ja programmi kestust reguleeritakse vastavalt.

<sup>1)</sup> Seda programmi kasutatakse, et hinnata vastavust komisjoni ökodisaini määrusele (EL) 2019/2022.

## 5.4 Programmide ülevaade

Programm	Nõude tüüp	Määrdumisaaste	Programmi faasid	EXTRAS
Quick	<ul style="list-style-type: none"> <li>Lauanõud</li> <li>Söögiriistad</li> </ul>	<ul style="list-style-type: none"> <li>Värske</li> </ul>	<ul style="list-style-type: none"> <li>Pesu 50 °C</li> <li>Vaheloputus</li> <li>Lõpuloputus 45 °C</li> <li>AirDry</li> </ul>	<ul style="list-style-type: none"> <li>ExtraPower</li> <li>GlassCare</li> <li>ExtraHygiene</li> </ul>
 Eelloputus	<ul style="list-style-type: none"> <li>Kõik nõudetüübid</li> </ul>	<ul style="list-style-type: none"> <li>Kõik määrdumisaastmed</li> </ul>	<ul style="list-style-type: none"> <li>Eelpesu</li> </ul>	EXTRAS ei ole selle programmiga kasutatavad.
1h	<ul style="list-style-type: none"> <li>Lauanõud</li> <li>Söögiriistad</li> </ul>	<ul style="list-style-type: none"> <li>Värske</li> <li>Kergelt kuivanud</li> </ul>	<ul style="list-style-type: none"> <li>Pesu 60 °C</li> <li>Vaheloputus</li> <li>Lõpuloputus 50 °C</li> <li>AirDry</li> </ul>	<ul style="list-style-type: none"> <li>ExtraPower</li> <li>GlassCare</li> <li>ExtraHygiene</li> </ul>
1h 30min	<ul style="list-style-type: none"> <li>Lauanõud</li> <li>Söögiriistad</li> <li>Potid</li> <li>Pannid</li> </ul>	<ul style="list-style-type: none"> <li>Tavaline</li> <li>Kergelt kuivanud</li> </ul>	<ul style="list-style-type: none"> <li>Pesu 60 °C</li> <li>Vaheloputus</li> <li>Lõpuloputus 55 °C</li> <li>Kuivatamine</li> <li>AirDry</li> </ul>	<ul style="list-style-type: none"> <li>ExtraPower</li> <li>GlassCare</li> <li>ExtraHygiene</li> </ul>
2h 40min	<ul style="list-style-type: none"> <li>Lauanõud</li> <li>Söögiriistad</li> <li>Potid</li> <li>Pannid</li> </ul>	<ul style="list-style-type: none"> <li>Tavaline kuni tugev</li> <li>Kuivanud</li> </ul>	<ul style="list-style-type: none"> <li>Eelpesu</li> <li>Pesu 60 °C</li> <li>Vaheloputus</li> <li>Lõpuloputus 60 °C</li> <li>Kuivatamine</li> <li>AirDry</li> </ul>	<ul style="list-style-type: none"> <li>ExtraPower</li> <li>GlassCare</li> <li>ExtraHygiene</li> </ul>
ECO	<ul style="list-style-type: none"> <li>Lauanõud</li> <li>Söögiriistad</li> <li>Potid</li> <li>Pannid</li> </ul>	<ul style="list-style-type: none"> <li>Tavaline</li> <li>Kergelt kuivanud</li> </ul>	<ul style="list-style-type: none"> <li>Eelpesu</li> <li>Pesu 50 °C</li> <li>Vaheloputus</li> <li>Lõpuloputus 55 °C</li> <li>Kuivatamine</li> <li>AirDry</li> </ul>	<ul style="list-style-type: none"> <li>ExtraPower</li> <li>GlassCare</li> <li>ExtraHygiene</li> </ul>
AUTO Sense	<ul style="list-style-type: none"> <li>Lauanõud</li> <li>Söögiriistad</li> <li>Potid</li> <li>Pannid</li> </ul>	Programm sobib kõigi määrdumisaastmetega.	<ul style="list-style-type: none"> <li>Eelpesu</li> <li>Pesu 50 - 60 °C</li> <li>Vaheloputus</li> <li>Lõpuloputus 60 °C</li> <li>Kuivatamine</li> <li>AirDry</li> </ul>	EXTRAS ei ole selle programmiga kasutatavad.
Machine Care	<ul style="list-style-type: none"> <li>Ilma nõudeta</li> </ul>	Programm puhastab seadme siset.	<ul style="list-style-type: none"> <li>Pesu 70 °C</li> <li>Vaheloputus</li> <li>Viimane loputus</li> <li>AirDry</li> </ul>	EXTRAS ei ole selle programmiga kasutatavad.

## Tarbimisväärtused

Programm 1) 2)	Vesi (l)	Energia (kWh)	Kestus (min)
Quick	9.5 - 11.6	0.52 - 0.64	30
Eelloputus	4.3 - 5.3	0.01 - 0.04	15
1h	10.5 - 12.9	0.92 - 1.06	60
1h 30min	11.6 - 14.2	1.00 - 1.15	90
2h 40min	11 - 13.5	1.12 - 1.26	160
ECO	11	0.757	240
AUTO Sense	10.4 - 13.3	0.76 - 1.22	120 - 170
Machine Care	9.7 - 11.8	0.60 - 0.73	60

1) Vee surve ja temperatuur, elektripinge kõikumine, erinevad valikud ja nõude kogus ning määrumisaste võivad väärtusi mõjutada.

2) Programmide väärtused, välja arvatud ECO, on ainult hinnangulised.

### Teave katseasutustele

Vajaliku teabe saamiseks katsete läbiviimise kohta (nt kooskõlas standardiga EN60436), saatke e-kiri aadressile:

[info.test@dishwasher-production.com](mailto:info.test@dishwasher-production.com)

Lisage oma taotlusele ka andmesildil toodud tootenumber (PNC).

Kui teil on oma nõudepesumasina kohta muid küsimusi, vaadake seadme komplektis olevat hooldusjuhendit.

## 6. ÜLDSEADED

Seade tuleb seadistada ja põhiseadeid muuta vastavalt vajadustele.

Number	Seade	Väärtused	Kirjeldus <sup>1)</sup>
1	Vee karedus	Alates 1L kuni 10L (vaikeväärtus: 5L)	Valige veepehmedaja tase vastavalt oma piirkonna vee karedusele.
2	Loputusvahendi tase	Alates 0A kuni 6A (vaikeväärtus: 4A)	Reguleerige eraldatava loputusvahendi kogust vastavalt vajadusele.
3	Heli peatamine	On Off (vaikeväärtus)	Programmi lõppu tähistavate helisignaalide sisse- või väljalülitamine.
4	Automaatne avanemine	On (vaikeväärtus) Off	AirDry sisse- või väljalülitamine.

Number	Seade	Väärtused	Kirjeldus <sup>1)</sup>
5	Nuputoonid	On (vaikeväärtus) Off	Nuppude vajutamisel kõlava heli sisse- või väljalülitamine.
6	Viimane programmivalik	On Off (vaikeväärtus)	Viimati kasutatud programmi ja valikute automaatse valimise lubamine või keelamine.

1) Täpsema teabe saamiseks lugege käesolevat peatükki.

Üldseadeid saate muuta seadistusrežiimis.

Kui seade on seadistusrežiimis, tähistavad ECOMETER ribad saadaolevaid seadeid. Iga seade puhul vilgub ECOMETER määratud riba.

Tabelis toodud üldseadete järjekord vastab ka ECOMETER seadete järjekorrale:

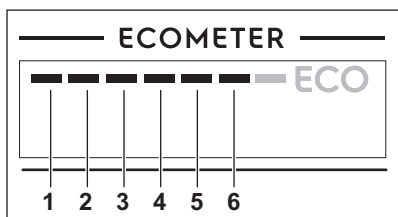

## 6.1 Seadistusrežiim

### Kuidas seadistusrežiimis navigeerida

Seadistusrežiimis saate navigeerida MY TIME valikuriba abil.

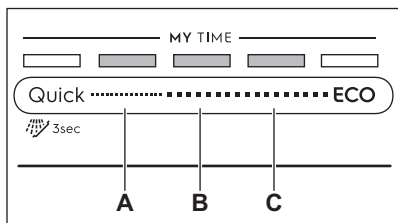

A. Tagasi-nupp

B. OK-nupp

C. Edasi-nupp

Kasutage **Tagasi** ja **Edasi**, et üldseadeid vahetada ja nende väärtusi muuta.

Kasutage **OK**, et siseneda valitud seadesse ja väärtuse muutmist kinnitada.

### Seadistusrežiimi sisenemine

Seadistusrežiimi saate siseneda enne programmi käivitamist. Seadistusrežiimi ei saa siseneda ajal, kui programm töötab.

Seadistusrežiimi sisenemiseks vajutage ja hoidke korraga Quick ja **ECO** vähemalt 3 sekundit. Valikutele **Tagasi**, **OK** ja **Edasi** vastavad märgutuled põlevad.

### Seade muutmise

Veenduge, et seade on seadistusrežiimis.

1. Kasutage **Tagasi** või **Edasi**, et valida soovitud seadele määratud ECOMETER riba.
  - Valitud seadele määratud ECOMETER riba vilgub.
  - Ekraanil kuvatakse kehtiv seade väärtus.
2. Seade avamiseks vajutage **OK**.
  - Valitud seadele määratud ECOMETER riba põleb. Teised ribad on kustunud.
  - Praeguse seade väärtus vilgub.
3. Vajutage **Tagasi** või **Edasi** väärtuse muutmiseks.
4. Valiku kinnitamiseks vajutage **OK**.
  - Uus seade on salvestatud.
  - Seade naaseb põhiseadete loendisse.
5. Seadete režiimist väljumiseks vajutage ja hoidke 3 sekundit korraga Quick ja **ECO**.

Seade pöördub tagasi programmi valimise režiimi.  
Salvestatud seaded kehtivad seni, kuni te neid uuesti muudate.

## 6.2 Veepehmendaja

Veepehmendaja eemaldab vees olevad mineraalid, mis ei mõju hästi ei pesutulemusele ega seadmele endale.

Mida kõrgem on mineraalide tase, seda karedam on vesi. Vee karedust mõõdetakse vastavate skaaladega.

Veepehmendajat tuleks reguleerida vastavalt teie piirkonna vee karedusele. Teavet oma piirkonna vee kareduse kohta saate kohalikult vee-ettevõttelt. Heade pesutulemuste saamiseks tuleb kindlasti valida õige veepehmendaja tase.

### Vee karedus

Saksa kraadid (°dH)	Prantsuse kraadid (°fH)	mmol/l	Clarke'i kraadid	Veepehmendaja tase
47 - 50	84 - 90	8.4 - 9.0	58 - 63	10
43 - 46	76 - 83	7.6 - 8.3	53 - 57	9
37 - 42	65 - 75	6.5 - 7.5	46 - 52	8
29 - 36	51 - 64	5.1 - 6.4	36 - 45	7
23 - 28	40 - 50	4.0 - 5.0	28 - 35	6
19 - 22	33 - 39	3.3 - 3.9	23 - 27	5 1)
15 - 18	26 - 32	2.6 - 3.2	18 - 22	4
11 - 14	19 - 25	1.9 - 2.5	13 - 17	3
4 - 10	7 - 18	0.7 - 1.8	5 - 12	2
<4	<7	<0.7	< 5	1 2)

1) Tehaseseade.

2) Selle taseme puhul ärge soola kasutage.

**Olenemata kasutatavast pesuainest valige õige veekareduse tase, et hoida soolamahuti täitmise indikaatorit sisselülitatult.**



Soola sisaldavad multitabletid ei ole kareda vee pehendamiseks piisavalt tõhusad.

### Regeneerimisprotsess

Veepehmendaja õige toimimise tagamiseks tuleb veepehmenti seadmes olevat vaiku regulaarselt uuendada. Tegemist on automaatse toiminguga ja see kuulub nõudepesumasina töö juurde.

Kui eelmisest regeneerimisest alates on kasutatud ette nähtud koguses vett, käivitab seade uue regeneerimistoimingu, mis viiakse läbi viimase loputusfaasi ja programmi lõpu vahel.

Veepehmendaja tase	Vee kogus (l)
1	250
2	100
3	62
4	47

Veepehmendaja tase	Vee kogus (l)
5	25
6	17
7	10
8	5
9	3
10	3

Kui veepehmeni seade on kõrgemal tasemel, võidakse see toiming läbi viia ja programmi keskel, enne loputamist (kaks korda programmi jooksul).

Regeneerimise käivitamine ei mõjuta tsükli pikkust, välja arvatud juhul, kui see viiakse läbi programmi keskel või programmi lõpus, kui kasutatakse lühikest kuivatusfaasi. Sel juhul pikendab regeneerimistoiming programmi kogupikkust 5 minuti võrra.

Seega võib 5 minutit kestev veepehmendaja loputamine alata sama tsükli jooksul või järgmise programmi alguses. See toiming suurendab programmi käigus tarbitava vee hulka 4 liitri võrra ja programmi jooksul kasutatava energia hulka täiendava 2 Wh võrra. Veepehmendaja loputamine lõpeb veest tühjendamisega.

Iga teostatud veepehmendaja loputus (mis võib toimuda rohkem kui üks kord sama tsükli jooksul) võib pikendada programmi kestust täiendava 5 minuti võrra, kui see leiab aset kas programmi alguses või keskel.



Kõik käesolevas jaotises toodud tarbimisväärtused on määratud vastavalt sobivale standardile laboritingimustes, mille puhul vee karedus vastavalt määrulesele 2019/2022 on 2,5 mmol/L (veepehmendaja: 3. tase).

Vee surve ja temperatuur ning erinevused elektrivarustuses võivad neid väärtusi muuta.

### 6.3 Loputusvahendi tase

Loputusvahend võimaldab nõusid kuivatada ilma triipude ja plekkideta. Loputusvahendi eraldamine toimub automaatselt kuuma loputustsükli ajal. Eraldatava loputusvahendi kogust saab valida.

Kui loputusvahendi mahuti on tühi, lülitub loputusvahendi indikaator sisse, andes märku täitmise vajadusest. Kui üksnes multitablettide kasutamine tagab rahuldavad kuivatustulemused, võib loputusvahendi jaoturi ja indikaatori ka välja lülitada. Parimate kuivatustulemuste saamiseks tuleks alati kasutada loputusvahendit ja hoida loputusvahendi indikaator sees.

Loputusvahendi jaoturi ja indikaatori väljalülitamiseks seadke loputusvahendi tasemele 0A.

### 6.4 Heli peatamine

Programmi lõppedes kostab helisignaali, mille saate soovi korral sisse lülitada.



Helisignaaliid kõlavad ka siis, kui seadmel tekib rike. Neid helisignaale ei ole võimalik välja lülitada.

### 6.5 AirDry

AirDry tõhustab kuivatustulemusi. Kuivatusfaasi ajal avaneb masina luuk automaatselt ja jääb paokile.

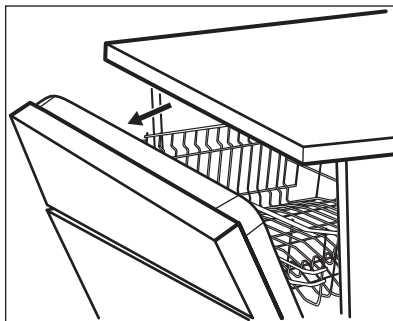

AirDry lülitub automaatselt sisse kõigi programmidega, välja arvatud Eelloputus.

Kuivatusfaasi kestus ja luugi avanemise aeg võivad olla erinevad sõltuvalt valitud programmist ja valikutest.

Kui AirDry luugi avab, kuvatakse näidikul käimasoleva programmi järelejäänud aeg.



#### ETTEVAATUST!

Pärast luugi automaatset avanemist ärge üritage seda esimese 2 minuti jooksul sulgeda. See võib masinat kahjustada.



#### ETTEVAATUST!

Kui lapsed võivad masina juurde pääseda, tuleks AirDry välja lülitada, sest masina avatud luuk võib olla ohtlik.



Kui AirDry avab luugi, ei pruugi Beam-on-Floor täielikult nähtav olla. Et näha, kas programm on lõppenud, vaadake juhtpaneeli.

## 7. JUHTMEVABA ÜHENDUS

Te ei saa oma nõudepesumasinat kodusse juhtmevaba võrku ühendada ja seejärel seda rakenduses My Electrolux Kitchen oma mobiilseadmega siduda. Aktiveerige see funktsioon, et nõudepesumasinat rakenduse kaugteel juhtida ja jälgida.

Rakenduse My Electrolux Kitchen saab alla laadida mobiilseadme rakenduste poest. Rakendus ühildub iOSi ja Androidi operatsioonisüsteemidega. Kontrollige operatsioonisüsteemiversioonide ühilduvust rakenduste poes.

Ruuteri parameetrid	
Sagedus/ protokoll	WiFi: 2,4 GHz / 802.11 a-g-n
	WiFi: 5 GHz / 802.11 a-n (ainult siseruumides)
	Bluetooth Low Energy 5.0: 2,4 GHz / DSSS

## 6.6 Nuputoonid

Juhtpaneeli nupud teevad vajutamisel klõpsuvat heli. Selle heli saate välja lülitada.

## 6.7 Viimane programmivalik

Viimati kasutatud programmi ja valikute automaatse valimise määramine.

Salvestatakse viimane, enne seadme väljalülitamist lõpetatud programm. Seadme sisselülitamisel valitakse see siis automaatselt.

Kui viimase programmi valik on välja lülitatud, on vaikeprogrammiks ECO.



Ruuteri parameetrid	
Maksimaalne võimsus	WiFi 2,4 GHz: <20 dBm
	WiFi 5 GHz: <23 dBm
	Bluetooth Low Energy 5.0: < 20 dBm
Krüptimine	WPA, WPA2

## 7.1 Kuidas ühendada nõudepesumasinat võrgu ja rakendusega

Nõudepesumasina ühendamiseks vajate järgmist:

- Interneti-ühendusega juhtmevaba võrk.
- Juhtmevabasse võrku ühendatud mobiilseade.

1. Käivitage rakendus My Electrolux Kitchen oma mobiilseadmes ja järgige rakenduses olevaid juhiseid. Kui rakenduses kuvatakse vastav

- juhis, aktiveerige juhtmeta ühendus nõudepesumasinas.
2. Kui rakendus kuvab juhise, aktiveerige traadita ühendus ja hoidke samaaegselt nuppe  ja Quick 2 sekundit.
    - Indikaator  **WiFi** vilgub.
    - Ekraanil kuvatakse mõneks sekundiks **On** ja seejärel **AP**.
    - Kõik nupud on mitteaktiivsed, välja arvatud toitenupp.
  3. Kui kuvatakse dialoogiboks, sisestage koduvõrgu sisselogimistunnused rakenduses My Electrolux Kitchen.



Kui sisselogimistunnuseid ei sisestata, tühistab nõudepesumasin mõne aja pärast protseduuri ja naaseb programmi valimise režiimi.

Kui ühenduse loomine õnnestub, helendab indikaator  **WiFi** püsivalt ja tähed **AP** on kustunud. Seade pöördub tagasi programmi valimise režiimi. Kaugkäivituse aktiveerimiseks vt jaotist "**Igapäevane kasutus**".



Kui ühendus ebaõnnestub või kuvatakse teade **upd**, vaadake jaotist "**Törkeotsing**".

Kui soovite protseduuri tühistada, siis lülitage seade välja ja sisse.

## 7.2 Kuidas deaktiveerida juhtmevaba ühendust

Vajutage ja hoidke samaaegselt nuppe  ja Quick 2 sekundit.

- Indikaator  **WiFi** on väljas.
- Ekraanil kuvatakse mõneks sekundiks **Off**.
- Seade pöördub tagasi programmi valimise režiimi.

## 7.3 Kuidas aktiveerida juhtmevaba ühendust

Vajutage ja hoidke samaaegselt nuppe  ja Quick 2 sekundit.

- Indikaator  **WiFi** on sees.
- Ekraanil kuvatakse mõneks sekundiks **On**.
- Seade pöördub tagasi programmi valimise režiimi.

Kaugkäivituse aktiveerimiseks vt jaotist "**Igapäevane kasutus**".

## 7.4 Kuidas lähtestada võrgu sisselogimistunnuseid

Kui soovite luua ühendust teise juhtmevaba võrguga või värskendada praeguse võrgu sisselogimistunnuseid, siis lähtestage sisselogimistunnused.

Vajutage ja hoidke samaaegselt nuppe  ja Quick ligikaudu 5 sekundit.

- Ekraanil kuvatakse **Off** ja seejärel mõneks sekundiks ---.
- Indikaator  **WiFi** on väljas.
- Seade pöördub tagasi programmi valimise režiimi.

Uute võrgumandaatide sisestamiseks ühendage nõudepesumasin võrgu ja rakendusega. Vt käesolevas jaotises eespool toodud juhiseid.

# 8. ENNE ESMAKORDSET KASUTAMIST

1. **Kontrollige, kas veepehmedaja on reguleeritud vastavalt teie piirkonna vee karedusele. Kui mitte, reguleerige veepehmedaja taset.**
2. Täitke soolamahuti.
3. Täitke loputusvahendi jaotur.
4. Keerake veekraan lahti.
5. Käivitage programm Quick, et eemaldada seadmesse jäänud võimalikud tootmisjääd. Ärge

kasutage pesuainet ega pange korvidesse nõusid.

Pärast programmi käivitamist aktiveerib seade kuni 5 minutiks veepehmedajas oleva vaigu. Pesutsükkel käivitub alles pärast selle toimingut lõppemist. Toimingut viiakse läbi regulaarselt.



## 8.1 Soolamahuti



### ETTEVAATUST!

Kasutage ainult nõudepesumasinalle mõeldud jämedat soola. Peenike sool suurendab korrosiooniohtu.

Soola kasutatakse veepehmedaja vaigu aktiveerimiseks ja igapäevases kasutuses heade pesutulemuste tagamiseks.

### Soolamahuti täitmine

1. Keerake soolamahuti korki vastupäeva ja võtke see välja.
2. Valage soolamahutisse 1 liiter vett (ainult esimesel korral).
3. Kallake soolamahutisse nõudepesumasina soola (kuni see on täis).

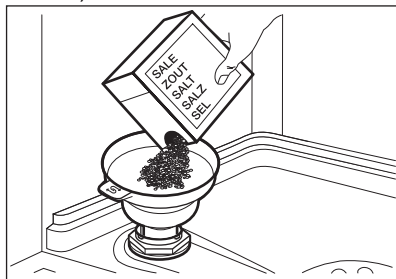

4. Raputage kergelt lehtrit, et kõik soolagraanulid mahutisse juhtida.
5. Eemaldage sool soolamahuti avause ümbert.

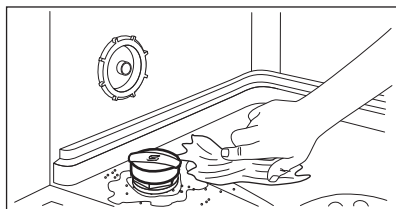

6. Soolamahuti sulgemiseks keerake soolamahuti korki päripäeva.



### ETTEVAATUST!

Vesi ja sool võivad soolamahutist täitmise ajal välja tulla. Rooste ärahoidmiseks käivitage kohe pärast soolamahuti täitmist kõige lühem programm. Ärge pange masinasse nõusid.

## 8.2 Kuidas täita loputusaine jaoturit

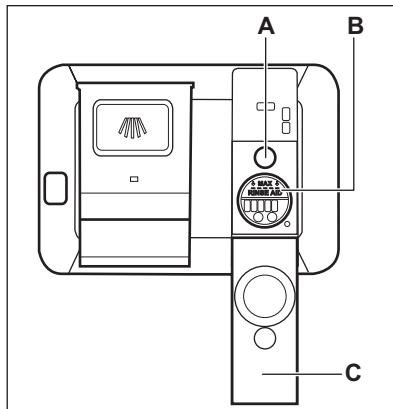

### ETTEVAATUST!

Lahter (B) on ainult loputusaine jaoks. Ärge täitke seda pesuvahendiga.



### ETTEVAATUST!

Kasutage vaid nõudepesumasinate jaoks mõeldud loputusvahendit.

1. Avage kaas (C).
2. Täitke jaoturit (B), kuni loputusaine tase jõuab tähiseni "MAX".
3. Eemaldage mahaläinud loputusvahend imava lapiga, et ei tekiks liiga palju vahtu.
4. Sulgege kaas. Veenduge, et kaas lukustub asendisse.



Loputusvahendi jaoturit tuleb täita, kui indikaator (A) on tühi.

## 9. IGAPÄEVANE KASUTAMINE

1. Keerake veekraan lahti.

2. Vajutage ja hoidke , kuni seade sisse lülitub.
3. Täitke soolamahuti, kui see on tühi.
4. Täitke loputusvahendi jaotur, kui see on tühi.
5. Pange nõud korvidesse.
6. Lisage pesuaine.
7. Valige ja käivitage programm.
8. Kui programm on lõppenud, sulgege veekraan.

## 9.1 Pesuaine kasutamine

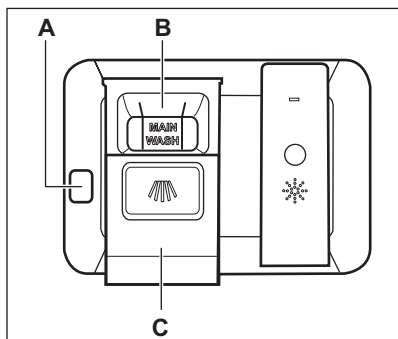

### ETTEVAATUST!

Kasutage ainult nõudepesumasinate jaoks mõeldud pesuainet.

1. Vajutage vabastusnuppu (A) kaane avamiseks (C).
2. Pange pesuaine (geel, pulber või tablett) lahtrisse (B).
3. Kui programmil on eelpesutsüklitel, pange väike kogus pesuainet seadme ukse siseosale.
4. Sulgege kaas. Veenduge, et kaas lukustub asendisse.



Lisateavet pesuainekoguse kohta vt toote pakendil olevatest tootja juhistest. Tavaliselt piisab tavalise määrdumisastmega nõude pesemiseks 20–25 ml pesugeelist.





Lahtris (B) oleva kahe vertikaalse ribi ülemised otsad näitavad jaoturi maksimumtasel pesugeeli jaoks (max 30 ml).

## 9.2 Kaugkäivitus

Aktiveerige see funktsioon, et nõudepesumasinat rakenduse My Electrolux Kitchen kaugteel juhtida ja jälgida.

### Kuidas aktiveerida kaugkäivitust

Veenduge, et indikaator  **WiFi** on sees ja teie nõudepesumasin on lisatud rakenduses My Electrolux Kitchen. Kui pole, siis vt jaotist "**Juhtmeta ühendus**".

1. Vajutage nuppu .
  - Nupule vastav märgutuli põleb.
  - Ekraanil kuvatakse **APP**.
2. Sulgege seadme uks.
3. Kasutage rakendust My Electrolux Kitchen, et juhtida seadet kaugteel.



Ukse avamine deaktiveerib kaugkäivituse. Vt järgnevat teavet käesolevas peatükis.

### Kuidas kaugkäivitust deaktiveerida

Vajutage nuppu , kuni ekraanil kuvatakse **0h**.

- Nupule vastav märgutuli on väljas.
- Seade pöördub tagasi programmi valimise režiimi.

## 9.3 Kuidas valida ja käivitada programmi MY TIME valikuriba abil

1. Libistage sõrmega üle MY TIME valikuriba, et valida sobiv programm.
  - Valitud programmile vastav märgutuli põleb.
  - ECOMETER tähistab energia- ja veetarbimise taset.
  - Ekraanil kuvatakse programmi kestus.
2. Soovi korral valige sobivad EXTRAS.
3. Programmi käivitamiseks sulgege seadme uks.

## 9.4 Kuidas valida ja käivitada programmi Eelloputus

1.  Eelloputus valimiseks vajutage ja hoidke 3 sekundit **Quick** .
  - Nupule vastav märgutuli põleb.
  - ECOMETER on kustunud.
  - Ekraanil kuvatakse programmi kestus.
2. Programmi käivitamiseks sulgege seadme uks.

## 9.5 EXTRAS sisselülitamine

1. Valige programm MY TIME valikuriba abil.
2. Vajutage käivitatavale valikule vastavat nuppu.
  - Nupule vastav märgutuli põleb.
  - Ekraan näitab programmi uuendatud kestust.
  - ECOMETER tähistab uuendatud energia- ja veetarbimise taset.

 Vaikimisi tuleb valikud sisse lülitada iga kord, kui te programmi käivate. Kui viimane programmivalik käivitatakse, lülituvad salvestatud valikud koos programmiga automaatselt sisse.

 Programmi töösoleku ajal valikuid sisse ega välja lülitada ei saa.

 Kõik valikud omavahel ei sobi.

 Valikute sisselülitamine võib sageli mõjutada vee- ja energiatarvet ja programmi kestust.

## 9.6 Kuidas käivitada AUTO Sense programm



1. Vajutage  .
  - Nupule vastav märgutuli põleb.
  - Ekraanil kuvatakse pikima võimaliku programmi kestus.

 MY TIME ja EXTRAS ei ole selle programmiga kasutatavad.

2. Programmi käivitamiseks sulgege seadme uks.

Seade tunnetab, millist tüüpi pesuga on tegu, ja valib sobiva pesutsükli. Tsükli ajal lülituvad andurid korduvalt sisse ja esialgne programmikestus võib lüheneda.

## 9.7 Kuidas programmi algust edasi lükata

1. Valige programm.
2. Topeltvajutus  . Ekraanil kuvatakse 1h.
3. Vajutage korduvalt  -nuppu, kuni ekraanil kuvatakse soovitud viitkäivituse aeg (1 kuni 24 tundi).
4. Sulgege seadme uks, et käivitada pöördloendus.

Kui seate viitkäivituse, aktiveeritakse kaugkäivitus automaatselt.

Pöördloenduse ajal ei saa programmivalikut muuta. Saate viitkäivituse aega rakenduses muuta.

Kui pöördloendus on lõppenud, käivitus programm.

## 9.8 Viitkäivituse tühistamine pöördloenduse ajal

Vajutage ja hoidke umbes 3 sekundit  . Seade pöördub tagasi programmi valimise režiimi.

 Viitkäivituse tühistamisel tuleb programm uuesti valida.

## 9.9 Käimasoleva programmi tühistamine

Vajutage ja hoidke umbes 3 sekundit  . Seade pöördub tagasi programmi valimise režiimi.

 Enne uue programmi käivitamist veenduge, et pesuaine jaotur on pesuainet.

## 9.10 Ukse avamine seadme töötamise ajal

Ukse avamine programmi töötamise ajal peatab pesutsükli. Näidikul kuvatakse programmi järelejäänud aeg. Pärast ukse sulgemist jätkub pesutsükkel katkestamise kohast.

Ukse avamine ajal, mil kaugkäivitus on aktiveeritud, inaktiveerib selle funktsiooni. Aktiveerige kaugkäivitus uuesti, enne kui ukse sulete, vastasel juhul käivitub pesutsükkel kohe pärast ukse sulgemist. Ukse avamine ei inaktiveeri kaugkäivitust, kui viitkäivitust ei ole seatud.

Kui te avate ukse viitkäivituse pöördloenduse ajal, siis pöördloendus peatatakse. Ekraanil kuvatakse pöördloenduse praegune olek. Pärast ukse sulgemist pöördloendus jätkub.



Ukse avamine seadme töötamise ajal võib mõjutada energiatarvet ja programmi kestust.



Kui kuivatusfaasi ajal avatakse uks kauemaks kui 30 sekundit, lülitub käimasolev programm välja. Seda ei juhtu juhul, kui uks avaneb funktsiooniga AirDry.

## 9.11 Funktsioon Auto Off

See funktsioon säästab energiat, lülitades seadme välja, kui seda ei kasutata.

Funktsioon käivitub automaatselt, kui:

- Pesuprogramm on lõppenud.
- 5 minutit ei ole programmi käivitatud.

## 9.12 Programmi lõpp

Kui programm on lõppenud, kuvatakse ekraanil **0:00**.

Funktsioon Auto Off lülitab masina automaatselt välja.

Kõik nupud on mitteaktiivsed, välja arvatud toitenupp.



Kui näidikul kuvatakse **upd**, vt jaotist „**Törkeotsing**“.

# 10. VIHJEID JA NÄPUNÄITEID

## 10.1 Üldteave

Järgmisi näpunäiteid järgides saavutate igapäevasel kasutamisel parimad pesu- ja kuivatustulemused ning aitate säästa keskkonda.

- Kasutusjuhendis toodud juhiseid järgides on nõude pesemine nõudepesumasinas tunduvalt vee- ja energiasäästlikum kui nende käsitsi pesemine.
- Vee ja energia kokkuhoidmiseks pange masin täis. Parimate tulemuste saavutamiseks sättige nõud korvidesse nii, nagu kasutusjuhendis kirjeldatud; ärge masinat liiga täis pange.
- Ärge loputage nõusid eelnevalt käsitsi. See suurendab vee- ja

energiatarbimist. Vajadusel valige eelpesufaasiga programm.

- Eemaldage suuremad toidujäägid ja kallake tassid ja klaasid tühjaks, enne kui need masinasse panete.
- Kinnikõrbenud või liiga kuivanud toiduga nõusid võib enne masinasse panemist eelnevalt veidi leotada või puidust labidaga puhastada.
- Kontrollige, et nõud ei puutu üksteise vastu ega ole üksteise peal. Vaid nii saavad nad veega täielikult kokku puutuda ja puhtaks.
- Pesemisel võib kasutada eraldi nõudepesumasina-pesuainet, loputusvahendit ja -soola, või ka multitablette (nt "All in 1"). Järgige pakendil olevaid juhiseid.

- Valige nõude tüübile ja määrumisastmele vastav programm. ECO tarbib vett ja energiat kõige efektiivsemalt.
- Et vältida katlakivi tekkimist seadmes:
  - Täitke vajadusel soolamahuti.
  - Kasutage soovitatud koguses pesuainet ja loputusvahendit.
  - Kontrollige, kas veepuhendaja on reguleeritud vastavalt teie piirkonna vee karedusele.
  - Järgige juhiseid peatükis "**Puhastus ja hooldus**".

## 10.2 Soola, loputusvahendi ja pesuaine kasutamine

- Kasutage ainult nõudepesumasina jaoks mõeldud soola, loputusvahendit ja pesuvahendit. Teised tooted võivad seadet kahjustada.
- Kareda ja väga kareda vee korral soovitage optimaalsete puhastamis- ja kuivatamistulemuste saamiseks kasutada tavalist nõudepesuvahendit (pulber, geel, tabletid, mis ei sisalda täiendavaid aineid), loputusvahendeid ja soola eraldi.
- Lühikeste programmidega ei jõua pesuainetabletid täielikult lahustuda. Nõudele pesuvahendi jääkide tekkimise vältimiseks soovitage kasutada tablette pikkade programmidega.
- Kasutage alati õiges koguses pesuainet. Ebapiisav pesuainekogus võib põhjustada mitterahuldavaid pesutulemusi ja tekitada nõudele karedast veest tingitud kihi või plekid. Liiga suur pesuainekogus pehme või pehmendatud veega jätab nõudele pesuainejäägid. Kasutage pesuainet vastavalt vee kareduse tasemele. Vt pesuaine pakendil olevaid juhiseid.
- Kasutage alati õiges koguses loputusvahendit. Liiga väheses koguses loputusvahendit halvendab kuivatustulemusi. Liiga suures koguses loputusvahendit jätab nõudele sinaka kihi.
- Veenduge, et veepuhendaja tase oleks õige. Kui kogus on liiga suur, võib üleliigne soolakogus vees tekitada söögiriistadel roostet.

## 10.3 Kuidas lõpetada multitablettide kasutamine

Enne pesuaine, soola ja loputusvahendi eraldi kasutamist tehke järgmist.

1. Valige kõrgeim veepuhendaja tase.
2. Veenduge, et soolamahuti ja loputusvahendi jaotur on täis.
3. Käivitage programm Quick. Ärge kasutage pesuainet ega pange korvidesse nõusid.
4. Kui pesuprogramm on lõppenud, kohandage veepuhendaja vastavalt oma piirkonna vee karedusele.
5. Reguleerige eraldatava loputusvahendi kogust.

## 10.4 Enne programmi käivitamist

Enne valitud programmi käivitamist veenduge järgmises:

- Filtrid on puhtad ja õigesti paigaldatud.
- Soolamahuti kork on tihedalt kinni.
- Pihustikonsoolid ei ole ummistunud.
- Nõudepesusoola ja loputusvahendi kogus on piisav (kui te ei kasuta multitablette).
- Esemete paigutus korvides on õige.
- Valitud programm sobib pestavate esemete tüübi ja määrumisastmega.
- Kasutatud on õiges koguses pesuainet.

## 10.5 Korvide laadimine

- Kasutage korvide ruumi täies ulatuses.
- Kasutage seadet ainult nõudepesumasinakindlate nõude pesemiseks.
- Ärge peske nõudepesumasinas puidust, sarvest, alumiiniumist, tinast või vasest esemeid, sest need võivad möraneda, luituda või mõlki minna.
- Ärge peske seadmes vett imavaid esemeid (käsnu või lappe).
- Asetage õõnsad esemed (tassid, klaasid ja pannid) masinasse, avaus allpool.
- Veenduge, et klaasesemed ei puutu omavahel kokku.

- Pange kerged esemed ülemisse korvi. Veenduge, et esemed ei pääse vabalt liikuma.
- Pange söögiriistad ja väikesed esemed söögiriistade sahtlisse.
- Lükake ülemist korvi ülespoole, kui soovite alumisse paigutada suuremaid esemeid.
- Veenduge enne programmi käivitamist, et pihustikonsoolid saavad takistamatult liikuda.

## 11. PUHASTUS JA HOOLDUS



### HOIATUS!

Enne mis tahes hooldust välja arvatud programmi Machine Care käivitamine, lülitage seade välja ja eemaldage toitepistik pistikupesast.



Mustad filtrid ja ummistunud pihustikonsoolid halvendavad pesemistulemusi. Kontrollige nende seisukorda regulaarselt; vajadusel puhastage.

### 11.1 Machine Care

Machine Care on programm, mis puhastab seadme sisemust parimate tulemustega. Eemaldatakse ka katlakivi ja rasvajäägid.

Kui seade tuvastab puhastusvajaduse, süttib indikaator . Käivitage Machine Care programm, et puhastada seadme sisemus.

### Kuidas käivitada Machine Care programmi



Enne Machine Care programmi käivitamist puhastage filtrid ja pihustikonsoolid.

1. Kasutage spetsiaalselt nõudepesumasinalle mõeldud katlakivieemaldit või puhastusvahendit. Järgige pakendil



### 10.6 Korvide tühjendamine

1. Enne seadme väljavõtmist laske nõudel jahtuda. Tulised nõud purunevad kergesti.
2. Võtke kõigepealt välja esemed alumisest korvist, seejärel ülemisest.



Ka pärast programmi lõppemist võib seadme sisepindadel siiski olla vett.

olevaid juhiseid. Ärge pange masinasse nõusid.

2. Vajutage ja hoidke 3 sekundit korruga + ja .

Indikaatorid  ja  vilguvad. Ekraanil kuvatakse programmi kestus.

3. Programmi käivitamiseks sulgege seadme uks.

Kui programm on lõppenud, siis indikaator  kustub.

### 11.2 Sisemuse puhastamine

- Puhastage seadet, sealhulgas ukse kummist tihendit, pehme niiske lapiga.
- Ärge kasutage abrasiivseid puhastuslappe, teravaid esemeid, tugevaid kemikaale, küürimisšvamme ega lahusteid.
- Hea töö säilitamiseks puhastage seadet vähemalt kord kahe kuu jooksul spetsiaalselt nõudepesumasina puhastamiseks mõeldud tootega. Lugege tähelepanelikult tootepakendil olevat juhendit.
- Parimate pesutulemuste saamiseks käivitage Machine Care programm.

### 11.3 Lahtiste detailide eemaldamine

Pärast iga kasutamist kontrollige nõudepesumasina filtreid ja äravooluosa. Lahtised detailid (nt klaasi-, plast-, luutükid, hambaorgid jms) halvendavad pesutulemusi ja võivad seadme tühjenduspeemahustada.

**ETTEVAATUST!**

Kui te ei saa võõrkehasid kätte, pöörduge volitatud teeninduskeskuse poole.

1. Võtke filtrisüsteem lahti nii, järgides käesolevas jaotises toodud juhiseid.
2. Eemaldage võõrkehad manuaalselt.
3. Pange filtrisüsteem kokku nii, nagu käesolevas jaotises näidatud.

**11.4 Välispinna puhastamine**

- Puhastage seadet pehme niiske lapiga.
- Kasutage ainult neutraalseid pesuaineid.
- Ärge kasutage abrasiivseid tooteid, küürimisšvamme ega lahusteid.

**11.5 Filtrite puhastamine**

Filtrisüsteem koosneb kolmest osast.

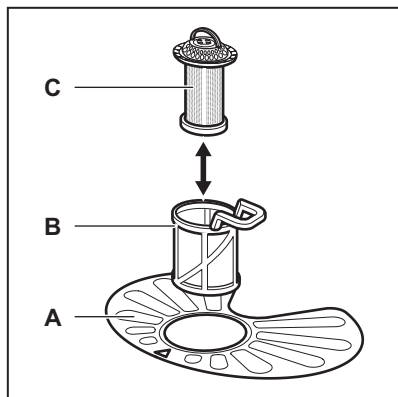

1. Pöörake filtrit (B) vastupäeva ja võtke välja.

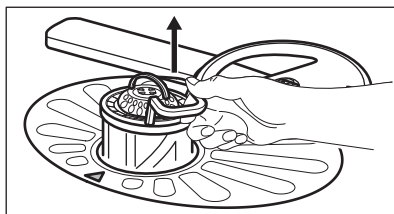
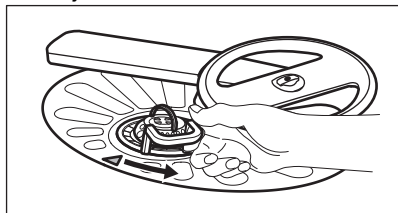

2. Eemaldage filter (C) filtrist (B).
3. Eemaldage lame filter (A).

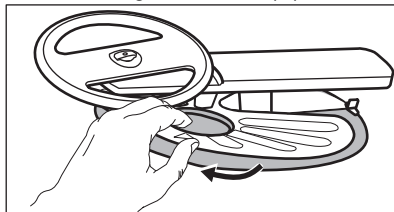

4. Peske filtrid puhtaks.

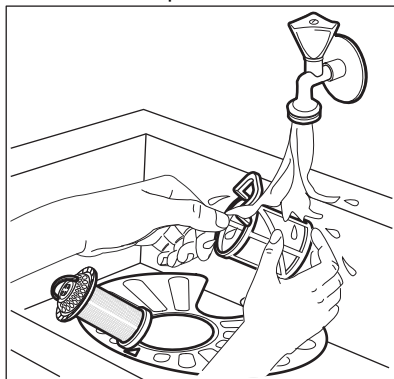

5. Veenduge, ega settevanni äärte ümber pole kogunenud toidujäätmey või mustust.
6. Asetage lame filter tagasi (A). Veenduge, et see paikneb õigesti kahe juhiku all.

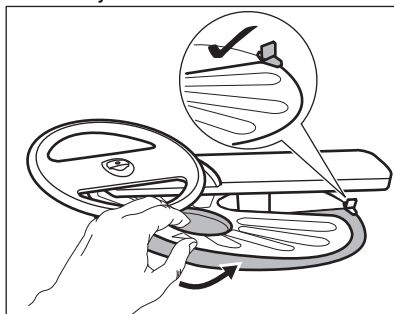

7. Pange uuesti kokku filtrid (B) ja (C).

8. Pange tagasi filter (B) lameda filtri sees (A). Keerake päripäeva, kuni see kohale lukustub.

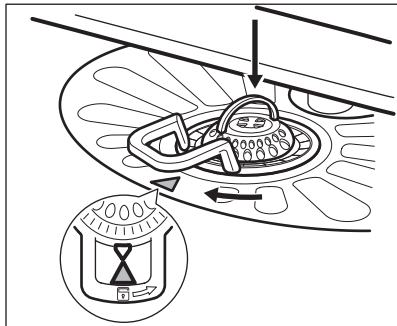

### ETTEVAATUST!

Filtrite ebaõige asend võib põhjustada kehva pesutulemust ja kahjustada seadet.

## 11.6 Alumise pihustikonsooli puhastamine

Alumist pihustikonsooli on soovitatav regulaarselt puhastada, et vältida avade ummistumist.

Ummistunud avad võivad põhjustada kehvi pesutulemusi.

1. Alumise pihustikonsooli eemaldamiseks tõmmake seda ülespoole.

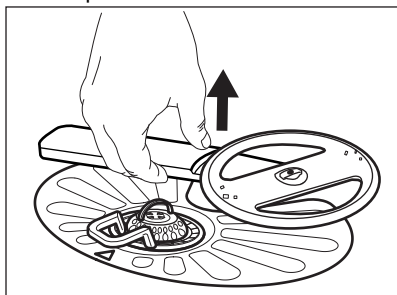

2. Peske pihustikonsool voolava vee all puhtaks. Kasutage peenikest teravat eset (nt hambaoorki), et eemaldada avadesse kogunenud mustus.

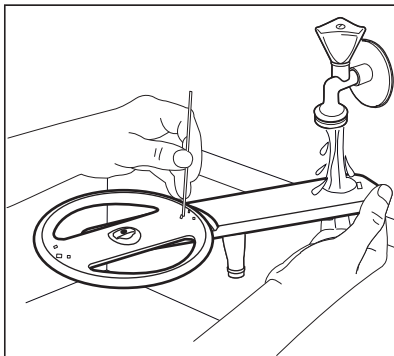

3. Pihustikonsooli tagasipanemiseks vajutage seda allapoole.

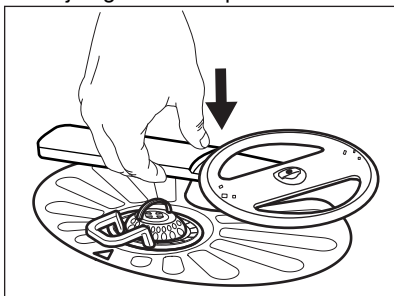

## 11.7 Ülemise pihustikonsooli puhastamine

Ülemist pihustikonsooli on soovitatav regulaarselt puhastada, et vältida avade ummistumist.

Ummistunud avad võivad põhjustada kehvi pesutulemusi.

1. Tõmmake ülemine korv välja.
2. Pihustikonsooli eemaldamiseks korvi küljest suruge konsooli veidi ülespoole ja keerake seda samal ajal päripäeva.

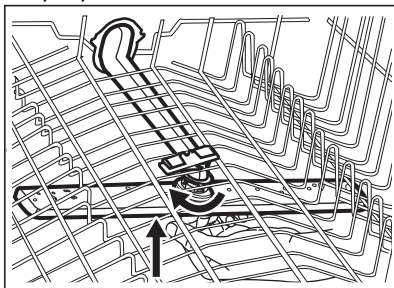



3. Peske pihustikonsool voolava vee all puhtaks. Kasutage peenikest teravat eset (nt hambaorki), et eemaldada avadesse kogunenud mustus.

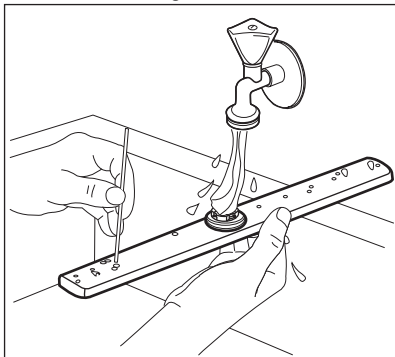

4. Pihustikonsooli tagasiasetamiseks suruge konsooli veidi ülespoole ja keerake seda samal ajal vastupäeva, kuni see oma kohale kinnitub.

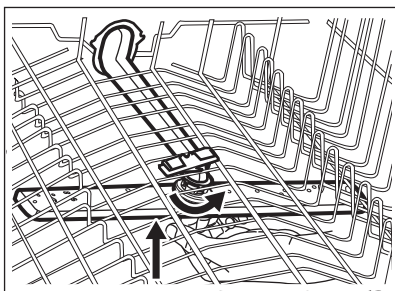

## 11.8 Lae-kihustikonsooli puhastamine

Lae-kihustikonsooli on soovitatav regulaarselt puhastada, et vältida avade ummistumist. Ummistunud avad võivad põhjustada kehvi pesutulemusi.

Lae-kihustikonsool asub seadme laes. Pihustikonsool (C) on paigaldatud sisselasketoru (A) külge kinnituselemendi (B) abil.

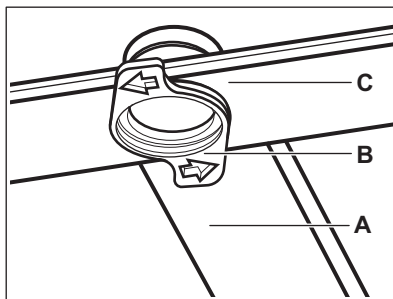

1. Vabastage söögiriistade sahtli liugsiinidel olevad tõkised ja tõmmake sahtel välja.

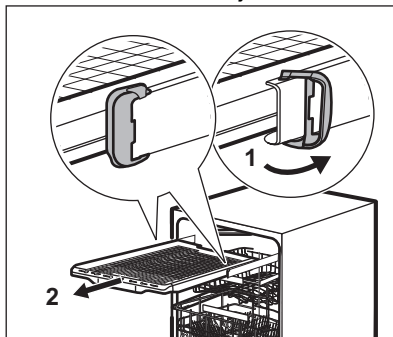

2. Viige ülemine korv madalamale tasemele, et pääseda pihustikonsoolile paremini ligi.
3. Pihustikonsooli (C) eemaldamiseks sisselasketoru (A) küljest keerake kinnituselementi (B) vastupäeva ja tõmmake pihustikonsooli allapoole.
4. Peske pihustikonsool voolava vee all puhtaks. Kasutage peenikest teravat eset (nt hambaorki), et eemaldada avadesse kogunenud mustus. Laske veel läbi avade joosta, et ka seespool olev mustus välja uhtuda.

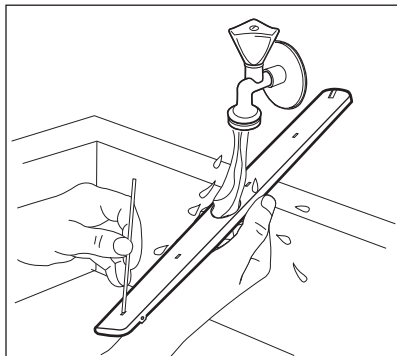

5. Pihustikonsooli (C) paigaldamiseks lükake kinnituselement (B) pihustikonsooli ja kinnitage seejärel päripäeva keerates sisselasketoru (A) külge. Veenduge, et kinnituselement lukustub oma kohale.
6. Lükake söögiriistade sahtel liugsiinidele ja kinnitage tökised.

## 12. TÕRKEOTSING



### HOIATUS!

Masina ebaõige remont võib ohustada masina kasutajat. Remonditöid võib teha ainult kvalifitseeritud töötaja.

Vaadake alltoodud tabelit, et leida teavet võimalike probleemide kohta.

Mõnede probleemide korral kuvatakse ekraanil häirekood.

**Enamiku probleemide lahendamiseks ei ole vaja pöörduda teeninduskeskuse poole.**

Probleem ja häirekood	Võimalik põhjus ja lahendus
Ei saa seadet aktiveerida.	<ul style="list-style-type: none"> <li>• Veenduge, et toitepistik on seinakontakti ühendatud.</li> <li>• Veenduge, et kaitsmekarbis olevad sulavkaitsmed on terved.</li> </ul>
Programm ei käivitu.	<ul style="list-style-type: none"> <li>• Veenduge, et masina luuk on suletud.</li> <li>• Kui olete valinud viitkäivituse, tühistage see või oodake pöördloenduse lõppemiseni.</li> <li>• Masin aktiveerib veepihendamajas leiduva toimeaine. Protseduur kestab ligikaudu 5 minutit.</li> </ul>
Masin ei täitu veega. Näidikul kuvatakse <b>i10</b> või <b>i11</b> .	<ul style="list-style-type: none"> <li>• Veenduge, et veekraan on avatud.</li> <li>• Veenduge, et veesurve ei ole liiga madal. Lisateabe saamiseks võtke ühendust kohaliku vee-ettevõttega.</li> <li>• Veenduge, et veekraan ei ole ummistunud.</li> <li>• Veenduge, et sisselaskevooliku filter ei ole ummistunud.</li> <li>• Veenduge, et tühjendusvoolik ei ole kokku murtud ega painutatud.</li> </ul>
Masin ei tühjene veest. Näidikul kuvatakse <b>i20</b> .	<ul style="list-style-type: none"> <li>• Veenduge, et valamü äravoolutoru ei ole ummistunud.</li> <li>• Veenduge, et sisemine filtrisüsteem ei ole ummistunud.</li> <li>• Veenduge, et tühjendusvoolikul ei ole väändeid ega kõverusi.</li> </ul>

<b>Probleem ja häirekood</b>	<b>Võimalik põhjus ja lahendus</b>
Üleujutusvastane seade on sees. Näidikul kuvatakse <b>i30</b> .	<ul style="list-style-type: none"> <li>• Sulgege veekraan.</li> <li>• Veenduge, et masin on õigesti paigaldatud.</li> <li>• Veenduge, et korvid on täidetud nii, nagu kasutusjuhendis näidatud.</li> </ul>
Veetaseme tuvastusanduri rike. Näidikul kuvatakse <b>i41</b> - <b>i44</b> .	<ul style="list-style-type: none"> <li>• Veenduge, et filtrid on puhtad.</li> <li>• Lülitage masin välja ja sisse.</li> </ul>
Vee- või tühjenduspumba rike. Näidikul kuvatakse <b>i51</b> - <b>i59</b> või <b>i5A</b> - <b>i5F</b> .	<ul style="list-style-type: none"> <li>• Lülitage masin välja ja sisse.</li> </ul>
Masinas oleva vee temperatuur on liiga kõrge või on veeanduri rike. Näidikul kuvatakse <b>i61</b> või <b>i69</b> .	<ul style="list-style-type: none"> <li>• Jälgige, et sissetuleva vee temperatuur ei ületa 60 °C.</li> <li>• Lülitage masin välja ja sisse.</li> </ul>
Masinal on tehniline rike. Näidikul kuvatakse <b>iC0</b> või <b>iC3</b> .	<ul style="list-style-type: none"> <li>• Lülitage masin välja ja sisse.</li> </ul>
Masinas oleva vee tase on liiga kõrge. Näidikul kuvatakse <b>iF1</b> .	<ul style="list-style-type: none"> <li>• Lülitage masin välja ja sisse.</li> <li>• Veenduge, et filtrid on puhtad.</li> <li>• Kontrollige, kas tühjendusvoolik on paigaldatud pöranda suhtes õigele kõrgusele. Vt paigaldusjuhiseid.</li> </ul>
Võrguseadme tõrge. Näidikul kuvatakse <b>iC4</b> või <b>iC5</b> .	<ul style="list-style-type: none"> <li>• Võtke ühendust volitatud teeninduskeskusega.</li> </ul>
Masin jääb pesemise käigus korduvalt seisma ja hakkab uuesti tööle.	<ul style="list-style-type: none"> <li>• See on tavaline. See tagab parimad pesutulemused ja energia kokkuhoiu.</li> </ul>
Programm kestab liiga kaua.	<ul style="list-style-type: none"> <li>• Kui olete valinud viitkäivituse, tühistage see või oodake pöördloenduse lõppemiseni.</li> <li>• Nende funktsioonide aktiveerimine võib pikendada programmi kestust.</li> </ul>
Kuvatav programmi kestus erineb tarbimisväärtuste tabelis toodud kestusest.	<ul style="list-style-type: none"> <li>• Vt tarbimisväärtuste tabelit jaotises „<b>Programmi valik</b>“.</li> </ul>
Ekraanil olev järelejäänud aeg pikeneb ja liigub edasi hüplikult kuni programmi lõpuni.	<ul style="list-style-type: none"> <li>• See ei ole rike. Masin töötab õigesti.</li> </ul>

Probleem ja häirekood	Võimalik põhjus ja lahendus
Väike leke masina uksest.	<ul style="list-style-type: none"> <li>Masin ei ole loodis. Reguleerige tugijalgu vastavalt vajadusele (kui on kohaldatav).</li> <li>Masina luuk ei ole sisemuse suhtes tsentreeritud. Reguleerige tagumisi jalgu (kui on kohaldatav).</li> </ul>
Masina luuki on raske sulgeda.	<ul style="list-style-type: none"> <li>Masin ei ole loodis. Reguleerige tugijalgu vastavalt vajadusele (kui on kohaldatav).</li> <li>Nõude osad ulatuvad korvidest väljapoole.</li> </ul>
Masina luuk avaneb pesutsükli ajal.	<ul style="list-style-type: none"> <li>Funktsioon AirDry on aktiveeritud. Saate funktsiooni välja lülitada. Vt jaotist „Üldseaded“.</li> </ul>
Masina sisemusest kostab klirinat või koputusi.	<ul style="list-style-type: none"> <li>Nõud ei ole korvidesse õigesti paigutatud. Vaadake korvide täitmise infolehte.</li> <li>Veenduge, et puhustikonsool saab vabalt pöörelda.</li> </ul>
Masin põhjustab kaitsme väljalülitumise.	<ul style="list-style-type: none"> <li>Voolutugevus ei võimalda kõigi kasutatavate seadmete üheaegset kasutamist. Kontrollige pistikupesa voolutugevust ja arvesti voolukulu ning lülitage vajaduse korral mõni kasutatavatest seadmetest välja.</li> <li>Masina sisemine elektririke. Võtke ühendust volitatud teeninduskeskusega.</li> </ul>
Seade on sisse lülitatud, kuid ei tööta. Näidikul kuvatakse <b>PF</b> .	<ul style="list-style-type: none"> <li>Toide pole lubatud vahemikus. Pesutsükkel katkestatakse ajutiselt ja see jätkub automaatselt pärast toite taastamist.</li> </ul>
Seade lülitub töötamise ajal välja.	<ul style="list-style-type: none"> <li>Täielik voolukatkestus. Pesutsükkel katkestatakse ajutiselt ja see jätkub automaatselt pärast toite taastamist.</li> </ul>
Näidikul kuvatakse <b>upd</b> . Kõik nupud on mitteaktiivsed, välja arvatud toitenupp.	<ul style="list-style-type: none"> <li>Masin laadib automaatselt alla ja installib püsivara värskenduse, kui see on saadaval. Näidikul kuvatakse <b>upd</b>, et näidata programmi värskendamise kestust. Oodake, kuni protsess jõuab lõpule. Kui katkestate värskendamise masina deaktiveerimisega, jätkab masin värskendamist kohe, kui selle uuesti sisse lülitate. Püsivara värskendus ei muuda masina jõudluse kohta esitatud väärtusi.</li> </ul>

Kui olete masinat kontrollinud, lülitage masin välja ja uuesti sisse. Kui probleem tekib uuesti, võtke ühendust volitatud teeninduskeskusega.

Tabelis mitteleiduvate häirekoodide kuvamisel võtke ühendust volitatud teeninduskeskusega.



### HOIATUS!

Me ei soovita masina kasutamist jätkata enne probleemi täielikku kõrvaldamist. Eemaldage masin vooluvõrgust ja ärge seda enne sisse lülitage, kui olete kindel, et masin on korras.

## 12.1 Toote numbriline kood (PNC)

Volitatud hoolduskeskusesse pöördumisel peab toote numbriline kood olema käepärast.

PNC asub seadme ukse küljes asuval andmeplaadil. Samuti võite kontrollida juhtpaneelil olevat PNC.

Enne PNC kontrollimist veenduge, et seade on programmi valimise režiimis.

### 1. Vajutage ja hoidke 3 sekundit

korraga  ja AUTO Sense.

Ekraanil kuvatakse teie seadme PNC.

### 2. Et väljuda PNC esitamise režiimist, vajutage ja hoidke korraga umbes 3 sekundit ja AUTO Sense.

Seade pöördub tagasi programmi valimise režiimi.

## 12.2 Nõudepesu- ja kuivatustulemused ei vasta ootustele

Probleem	Võimalik põhjus ja lahendus
Kehvad pesutulemused.	<ul style="list-style-type: none"> <li>Vt jaotist "<b>Igapäevane kasutamine</b>", jaotist "<b>Vihjeid ja näpunäiteid</b>" ja korvi täitmise infolehte.</li> <li>Kasutage tõhusamat pesuprogrammi.</li> <li>Aktiveerige funktsioon ExtraPower, et tõhustada valitud programmi pesutulemusi.</li> <li>Puhastage pihustikonsool ja filter. Vt jaotist „<b>Hooldus ja puhastamine</b>“.</li> </ul>
Kehvad kuivatustulemused.	<ul style="list-style-type: none"> <li>Nõud on jäänud suletud seadmesse liiga kauaks. Aktiveerige funktsioon AirDry, et valida ukse automaatne avanemine ja tõhustada kuivatamist.</li> <li>Loputusvahendit pole kasutatud või on seda lisatud liiga vähe. Täitke loputusvahendi jaotur või seadke loputusvahendi tase kõrgemaks.</li> <li>Põhjuseks võib olla loputusvahendi kvaliteet.</li> <li>Kasutage alati loputusvahendit, isegi multitablettide kasutamisel.</li> <li>Plastist esemed tuleks rätikuga üle kuivatada.</li> <li>Programmil ei ole kuivatustsüklit. Vt jaotist "<b>Programmide ülevaade</b>".</li> </ul>
Valged triibud või sinakas kiht klaasidel ja nõudel.	<ul style="list-style-type: none"> <li>Eraldatava loputusvahendi kogus on liiga suur. Seadke loputusvahendi kogus väiksemaks.</li> <li>Pesuaine kogus on liiga suur.</li> </ul>
Plekid ning veetilkade jäägid klaasidel ja nõudel.	<ul style="list-style-type: none"> <li>Eraldatava loputusvahendi kogus pole piisavalt suur. Seadke loputusvahendi kogus suuremaks.</li> <li>Põhjuseks võib olla loputusvahendi kvaliteet.</li> </ul>
Seadme sisemus on märg.	<ul style="list-style-type: none"> <li>Tegemist pole seadme defektiga. Niiskus kondenseerub seadme seintele.</li> </ul>
Pesemisel tekib liiga palju vahu.	<ul style="list-style-type: none"> <li>Kasutage ainult nõudepesumasinate jaoks mõeldud pesuainet.</li> <li>Kasutage mõne teise tootja pesuainet.</li> <li>Ärge eel-loputage nõusid jooksva vee all.</li> </ul>

Probleem	Võimalik põhjus ja lahendus
Söögiriistadel on roostejäljed.	<ul style="list-style-type: none"> <li>• Pesemiseks kasutatav vesi sisaldab liiga palju soola. Vt jaotist „<b>Veepihendaja</b>“.</li> <li>• Hõbedast ja roostevabast terasest söögiriistad on pandud kokku. Ärge pange hõbedast ja roostevabast terasest söögiriistu liiga lähestikku.</li> </ul>
Programmi lõpus on pesuainejaoturis pesuainejäägid.	<ul style="list-style-type: none"> <li>• Pesutablett on jäänud jaoturisse kinni ja pole seetõttu veega ära uhitud.</li> <li>• Vesi ei suuda jaoturisse olevat pesuainet välja uhitada. Veenduge, et pihustikonsool pole blokeeritud ega ummistunud.</li> <li>• Veenduge, et korvides olevad esemed ei takista pesuainejaoturi kaane avanemist.</li> </ul>
Ebameeldiv lõhn masina sees.	<ul style="list-style-type: none"> <li>• Vt jaotist „<b>Sisemuse puhastamine</b>“.</li> <li>• Käivitage programm Machine Care koos katlakiviemaldi või nõudepesumasinate puhastusvahendiga.</li> </ul>
Katlakivijäägid nõudel, sisemusel ja ukse siseküljel.	<ul style="list-style-type: none"> <li>• Soolatase on madal, kontrollige soola lisamise indikaatorit.</li> <li>• Soolamahuti kork on lahti.</li> <li>• Kohalik kraanivesi on kare. Vt jaotist „<b>Veepihendaja</b>“.</li> <li>• Kasutage soola ja seadke veepihendaja ka siis, kui kasutate multitablette. Vt jaotist „<b>Veepihendaja</b>“.</li> <li>• Käivitage programm Machine Care koos nõudepesumasinate katlakivivahendiga.</li> <li>• Kui katlakivi jäägid püsivad, puhastage seadet sobivate pesuvahenditega.</li> <li>• Katsetage teist pesuainet.</li> <li>• Pöörduge pesuaine tootja poole.</li> </ul>
Tuhmid, värvi muutnud või pragunenud nõud.	<ul style="list-style-type: none"> <li>• Veenduge, et peseksite masinas ainult nõudepesumasinakindlaid nõusid.</li> <li>• Täitke ja tühjendage korv ettevaatlikult. Vaadake korvi täitmise infolehte.</li> <li>• Pange õrnamad esemed ülemisse korvi.</li> <li>• Aktiveerige funktsioon GlassCare, et tagada spetsiaalhooldus klaasidele ja õrnadele nõudele.</li> </ul>



Vaadake muude võimalike põhjuste leidmiseks jaotist „**Enne esmakordset kasutamist**“, „**Igapäevane kasutamine**“ või „**Nõuanded ja näpunäited**“.

## 12.3 Probleemid juhtmevaba ühendusega

Probleem	Võimalik põhjus ja lahendus
Juhtmevaba ühenduse aktiiveerimine ebaõnnestus.	<ul style="list-style-type: none"> <li>Vale juhtmevaba võrk või parool. Tühistage häälestus ja käivitage see uuesti, et sisestada õiged siselõigimistunnused. Vt jaotist "<b>Juhtmevaba ühendus</b>".</li> <li>Juhtmevaba võrgu signaaliga on probleeme. Kontrollige juhtmevaba võrku ja ruuterit. Taaskäivitage ruuter.</li> <li>Juhtmevaba võrgu signaal on nõrk. Viige ruuter nõudepesumasinalale lähemale.</li> <li>Juhtmevaba võrgu signaal on tõkestatud nõudepesumasina lähedal asuva mikrolaineahju tõttu. Lülitage mikrolaineseade välja.</li> <li>Kui juhtmevaba võrguga ilmneb täiendavaid probleeme, võtke ühendust juhtmevaba teenuse pakujaga.</li> </ul>
Rakendus ei saa luua ühendust nõudepesumasinaga.	<ul style="list-style-type: none"> <li>Juhtmevaba võrgu signaaliga on probleeme. Kontrollige juhtmevaba võrku ja ruuterit. Taaskäivitage ruuter.</li> <li>Kontrollige, kas teie mobiilseade on võrguga ühendatud.</li> <li>Paigaldatud on uus ruuter või ruuteri konfiguratsiooni on muudetud. Konfigureerige nõudepesumasin ja mobiilseade uuesti. Vt jaotist "<b>Juhtmevaba ühendus</b>".</li> <li>Kui juhtmevaba võrguga ilmneb täiendavaid probleeme, võtke ühendust juhtmevaba teenuse pakujaga.</li> </ul>
Rakendus saab nõudepesumasinaga ühenduse luua ainult teie koduse juhtmevaba võrgu kaudu. Indikaator  <b>WiFi</b> vilgub.	<ul style="list-style-type: none"> <li>Ühendus pilvega on katkenud. Oodake, kuni ühendus taastub.</li> </ul>
Rakendus ei saa sageli luua ühendust nõudepesumasinaga.	<ul style="list-style-type: none"> <li>Juhtmevaba võrgu signaal on tõkestatud nõudepesumasina lähedal asuva mikrolaineahju tõttu. Lülitage mikrolaineseade välja. Vältige mikrolaineahju ja kaugkäivituse samaaegset kasutamist.</li> <li>Juhtmevaba võrgu signaal on nõrk. Viige ruuter nõudepesumasinalale võimalikult lähedale või kaalu ge leviala laiendaja soetamist.</li> </ul>

## 13. TEHNILINE TEAVE

Mõõtmed	Laius/kõrgus/sügavus (mm)	596 / 818 - 898 / 550
Elektriühendus <sup>1)</sup>	Pinge (V)	200 - 240
	Sagedus (Hz)	50 - 60

Veesurve	baari (minimaalne ja maksimaalne)	0.5 - 8
	MPa (minimaalne ja maksimaalne)	0.05 - 0.8
Veevarustus	Külm vesi või kuum vesi <b>2)</b>	max 60 °C
Mahutavus	Nõudekomplekte	15

1) Muud väärtused on toodud andmeplaadil

2) Kui kuum vesi tuleb alternatiivsest energiaallikast (nt päikesepaneelid), kasutage energia- ja kulu vähendamiseks seda soojaveevareustussüsteemi.

### 13.1 Link EL EPREL-i andmebaasile

Seadme energiamärgisel olevalt QR-koodilt leiate veebilingi selle seadme registreerimiseks EL EPREL-i andmebaasis. Hoidke energiamärgis koos kasutusjuhendi ja kõigi muude seadmega kaasas olnud dokumentidega alles.

Toote jõudlusega seotud teavet on võimalik leida EL EPREL-i

andmebaasist, kasutades linki <https://eprel.ec.europa.eu> ja toote mudelinime ja tootenumbrit, mille leiate seadme andmesildilt. Vt jaotist "Toote kirjeldus".

Täpsema teabe saamiseks energiamärgise kohta külastage [www.theenergylabel.eu](http://www.theenergylabel.eu).

## 14. JÄÄTMEKÄITLUS

Sümboliga  tähistatud materjalid võib ringlusse suunata. Selleks viige pakendid vastavatesse konteineritesse. Aidake hoida keskkonda ja inimeste tervist ja suunake elektri- ja elektroonilised jäätmed ringlusse. Ärge visake

sümboliga  tähistatud seadmeid muude majapidamisjäätmete hulka. Viige seade kohalikku ringluspunkti või pöörduge abi saamiseks kohalikku omavalitsusse.



# SATURS

1. DROŠĪBAS INFORMĀCIJA.....	34
2. DROŠĪBAS NORĀDĪJUMI.....	36
3. PRODUKTA APRAKSTS.....	38
4. VADĪBAS PANELIS.....	39
5. PROGRAMMU IZVĒLE.....	40
6. PAMATA IESTATĪJUMI.....	42
7. BEZVADU SAVIENOJUMS.....	46
8. PIRMS PIRMĀS IESLĒGŠANAS.....	48
9. IERĪCES IZMANTOŠANA IKDIENĀ.....	49
10. PADOMI UN IETEIKUMI.....	52
11. KOPŠANA UN TĪRĪŠANA.....	54
12. TRAUCĒJUMMEKLĒŠANA.....	58
13. TEHNISKĀ INFORMĀCIJA.....	64

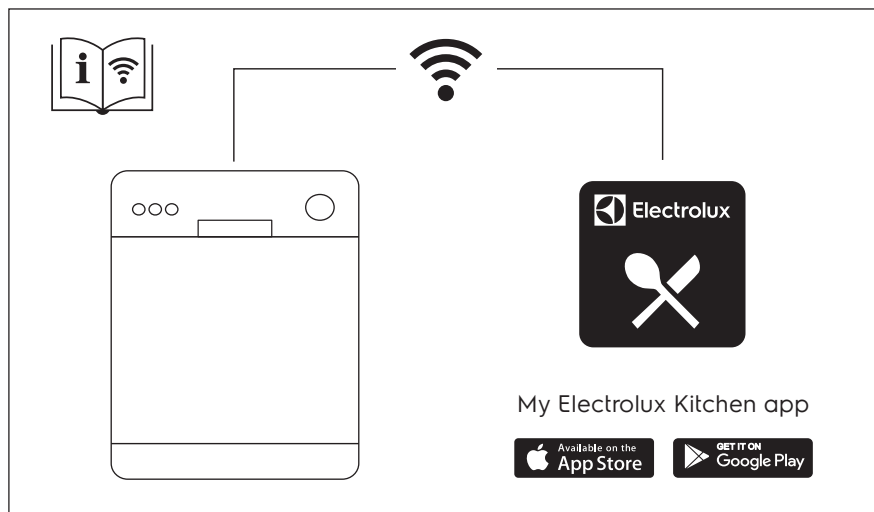

## MĒS DOMĀJAM PAR JUMS

Paldies, ka iegādājāties Electrolux ierīci. Esat izvēlējušies produktu, kas jau vairāku gadu desmitu aprvieno profesionālas pieredzes un inovāciju. Atjautīgs un stilīgs, radīts, ņemot vērā jūsu vēlmes. Tāpēc katru reizi lietojot, varat būt droši, ka saņemsiet izcilus rezultātus.

Laipni lūdzam Electrolux pasaulē!

**Apmeklējiet mūsu tīmekļa vietni, lai:**



saņemtu lietošanas ieteikumus un brošūras, kā arī traucējummeklēšanas, servisa un remonta informāciju:

**[www.electrolux.com/support](http://www.electrolux.com/support)**



reģistrētu savu ierīci labāka servisa saņemšanai:

**[www.registerelectrolux.com](http://www.registerelectrolux.com)**



iegādātos savai ierīcei papildpiederumus, vienreizējas lietošanas materiālus un oriģinālās rezerves daļas:

**[www.electrolux.com/shop](http://www.electrolux.com/shop)**

## KLIENTU APKALPOŠANA UN SERVISS

Izmantojiet tikai oriģinālas rezerves daļas.

Sazinoties ar mūsu pilnvaroto servisa centru, nodrošiniet, lai jums būtu pieejami šādi dati: modelis, PNC, sērijas numurs.

Šī informācija ir norādīta uz datu plāksnītes.

 Uzmanību / drošības informācija

 Vispārīga informācija un ieteikumi

 Ar vidi saistīta informācija

Izmaiņu tiesības rezervētas.

### 1. DROŠĪBAS INFORMĀCIJA

Pirms ierīces uzstādīšanas un lietošanas rūpīgi izlasiet pievienotos norādījumus. Ražotājs neatbild par savainojumiem un bojājumiem, kas radušies ierīces nepareizas uzstādīšanas vai izmantošanas rezultātā. Glabājiet šīs instrukcijas drošā, pieejamā vietā, lai tās varētu izmantot nākotnē.

#### 1.1 Bērnu un nespējīgu cilvēku drošība

- Šo ierīci drīkst izmantot bērni no 8 gadu vecuma un cilvēki ar ierobežotām fiziskām, sensorām vai garīgām spējām vai pieredzes un zināšanu trūkumu atbildīgas personas uzraudzībā vai, ja tie ir informēti par ierīces drošu lietošanu un izprot potenciālos riskus.

- Bērniem vecumā no 3–8 gadiem un personām ar ļoti plašu un sarežģītu invaliditāti jāliedz piekļuve ierīcei, ja vien tie netiek pastāvīgi uzraudzīti.
- Neļaujiet bērniem trīs gadu vecumu nerasniegušiem bērniem tuvoties ierīcei, ja vien viņi netiek pastāvīgi uzraudzīti.
- Neļaujiet bērniem rotaļāties ar ierīci.
- Glabājiet mazgāšanas līdzekļus bērniem nepieejamās vietās.
- Neļaujiet bērniem atrasties ierīces tuvumā, ja ir atvērtas ierīces durvis.
- Bērni nedrīkst tīrīt ierīci un veikt tās apkopi bez uzraudzības.

## 1.2 Vispārīgā drošība

- Šī ierīce ir paredzēta lietošanai māsaimniecībās un tamlīdzīgos apstākļos, piemēram:
  - lauku mājās, darbinieku virtuves zonās, veikalos, birojos un citās darba vietās;
  - viesu lietošanai viesnīcās, autoviesnīcās, pansijās un citās dzīvojama tipa vidēs.
- Nemainiet šī produkta specifikāciju.
- Darba ūdens spiedienam (minimālajam un maksimālajam) ir jābūt starp 0.5 (0.05) / 8 (0.8) bāriem (MPa)
- Ievērojiet maksimālo 15 vietu iestatījumu skaitu.
- Ja strāvas padeves vads ir bojāts, tas ir jānomaina ražotājam, autorizētajam servisa centram vai kvalificētam speciālistam, lai izvairītos no nelaimes gadījuma.
- **UZMANĪBU!** Naži un citi asi priekšmeti jāievieto grozā ar asmeni uz leju vai jānovieto horizontālā pozīcijā.
- Neatstājiet ierīces durvis atvērtas, lai nejauši tām neuzkāptu.
- Pirms apkopes izslēdziet ierīci un atvienojiet spraudkontakta no elektrotīkla.
- Ierīces tīrīšanai neizmantojiet augstspiediena ūdens strūklu un/vai tvaiku.

- Ja ierīces pamatnē ir ventilācijas atveres, tās nedrīkst būt aizsegtas, piemēram, ar paklāju.
- Ierīce ir jāpieslēdz ūdens padevei, izmantojot jaunas komplektācijā iekļautās šļūtenes. Vecās šļūtenes nedrīkst izmantot atkārtoti.

## 2. DROŠĪBAS NORĀDĪJUMI

### 2.1 Uzstādīšana



#### BRĪDINĀJUMS!

Ierīci drīkst uzstādīt tikai kvalificēta persona.

- Noņemiet visu iesaiņojumu.
- Neuzstādiet un nelietojiet bojātu ierīci.
- Nelietojiet ierīci, pirms ievietojat to iebūvētā struktūrā drošības izturēšanās dēļ.
- Ievērojiet kopā ar ierīci piegādātās uzstādīšanas norādes.
- Vienmēr uzmanīgi pārvietojiet ierīci, jo tā ir smaga. Vienmēr izmantojiet drošības cimdus un slēgtus apavus.
- Neuzstādiet un nelietojiet ierīci vietā, kur temperatūra ir zemāka par 0 °C.
- Uzstādiet ierīci drošā un atbilstošā vietā, kas atbilst uzstādīšanas prasībām.



[www.youtube.com/electrolux](http://www.youtube.com/electrolux)  
[www.youtube.com/aeg](http://www.youtube.com/aeg)

How to install your 60 cm  
Dishwasher Sliding Hinge



### 2.2 Pieslēgums elektrotīklam



#### BRĪDINĀJUMS!

Var izraisīt ugunsgrēku un elektrošoku.

- Ierīcei jābūt iezemētai.
- Pārlicinieties, ka tehnisko datu plāksnītē norādītie parametri atbilst elektrotīkla parametriem.
- Vienmēr izmantojiet pareizi uzstādītu un drošu kontaktlīdzdu.
- Nelietojiet daudzkontakta adapterus vai pagarinātājus.
- Rīkojieties uzmanīgi, lai nesabojātu kontaktspraudni un kabeli. Ja iekārtas elektropadeves kabeli nepieciešams

nomainīt, to jāveic tuvākajā autorizētajā servisa centrā.

- Pieslēdziet kontaktspraudni kontaktlīdzdai tikai uzstādīšanas beigās. Pārbaudiet, vai pēc uzstādīšanas kontaktspraudnim var brīvi piekļūt.
- Nekad neatslēdziet ierīci no tīkla, velkot aiz strāvas kabeļa. Vienmēr velciet aiz kontaktspraudņa.
- Šī ierīce ir aprīkota ar 13 A kontaktspraudni. Ja nepieciešams nomainīt kontaktspraudņa drošinātāju, izmantojiet tikai 13 ampēru ASTA (BS 1362) drošinātāju.

### 2.3 Ūdens padeves pieslēgšana

- Nesabojājiet ūdens šļūtenes.
- Pirms pievienošanas jaunām caurulēm, ilgāku laiku neizmantojam caurulēm, labotām caurulēm vai caurulēm, kurām pievienotas jaunas ierīces (ūdens skaitītāji u.c.), ļaujiet ūdenim tecēt, kamēr tas ir tīrs un skaidrs.
- Pārbaudiet, vai nav redzamas ūdens noplūdes pirmās ierīces lietošanas reizes laikā un pēc tās.
- Ūdens ielplūdes šļūtene aprīkota ar drošības vārstu un apšuvumu ar iekšēju elektrības kabeli.

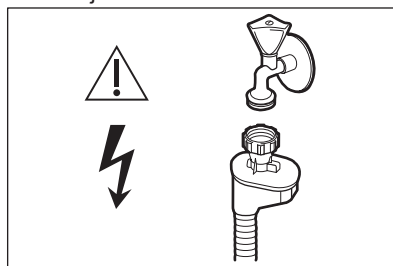

**BRĪDINĀJUMS!**

Bīstams spriegums.

- Ja ūdens ieplūdes šļūtene ir bojāta, nekavējoties aizveriet ūdens krānu un atvienojiet kontaktdakšu no elektrotīkla kontaktligzdas. Sazinieties ar autorizētu servisa centru, lai nomainītu ūdens ieplūdes šļūteni.

**2.4 Lietošana**

- Neievietojiet ierīcē, neturiet tās tuvumā vai uz tās viegli uzliesmojošas vielas vai ar viegli uzliesmojošām vielām piesūcinātus priekšmetus.
- Trauku mazgājamo mašīnu mazgāšanas līdzekļi ir bīstami. Ievērojiet uz mazgāšanas līdzekļa iepakojuma sniegtos drošības norādījumus.
- Nedzeriet ierīcē esošo ūdeni un nerotaļājieties ar to.
- Neizņemiet no ierīces traukus pirms programma beigusi darboties. Uz traukiem var būt palicis nedaudz mazgājamā līdzekļa.
- Neglabājiet priekšmetus un neizdariet spiedienu uz atvērtām ierīces durvīm.
- Atverot ierīces durvis programmas darbības laikā, no ierīces var izplūst karsts tvaiks.

**2.5 Iekšējais apgaismojums****BRĪDINĀJUMS!**

Pastāv savainošanās risks.

- Informācija par šajā produktā esošo lampu (lampām) un atsevišķi nopērkamajām rezerves lampām: Šīs lampas ir paredzētas ekstremāliem fiziskajiem apstākļiem, piemēram, temperatūrai, vibrācijai, mitrumam, mājssaimniecības ierīcēs vai paredzētas informēšanai par ierīces darbības statusu. Tās nav paredzētas citiem lietošanas veidiem un nav piemērotas mājssaimniecības telpu apgaismojumam.
- Ierīcei ir iekšējā apgaismojuma lampa, kas ieslēdzas, atverot ierīces durvis, un izslēdzas, tās aizverot.

- Lai nomainītu iekšējā apgaismojuma spuldzi, sazinieties ar pilnvarotu servisa centru.

**2.6 Serviss**

- Lai salabotu ierīci, sazinieties ar pilnvarotu servisa centru. Lietojiet tikai oriģinālas rezerves daļas.
- Lūdzam ņemt vērā, ka pašrocīgi veikti remontdarbi vai remontdarbi, kurus veikušas neprofesionālas personas, var radīt ar drošību saistītas sekas un garantija var zaudēt spēku.
- Tālāk norādītās rezerves daļas būs pieejamas 7 gadus pēc modeļa ražošanas pārtraukšanas: motors, cirkulācijas un drenāžas sūkņi, sildītāji un sildelementi, tostarp siltumsūkņi, caurules un līdzapriekojums, tostarp caurules, vārsti, filtri un noplūdes aizturi, ar durvju montāžu saistītas struktūras un iekšpusē detaļas, shēmas, elektroniskie displeji, spiediena slēdži, termostati un sensori, programmatūra un programmaparatūra, tostarp atiestatīšanas programmatūra. Lūdzam ņemt vērā, ka dažas no šīm rezerves daļām ir pieejamas tikai profesionāliem remontētājiem un ka ne visas rezerves daļas der visiem modeļiem.
- Tālāk norādītās rezerves daļas būs pieejamas 10 gadus pēc modeļa ražošanas pārtraukšanas: durvju eņģes un blīvgumijas, citas blīvgumijas, sprauslas, drenāžas filtri, iekšpusē balsti un plastmasas aksesuāri, piemēram, grozi un vāki.

**2.7 Ierīces utilizācija****BRĪDINĀJUMS!**

Pastāv savainošanās vai nosmakšanas risks.

- Atvienojiet ierīci no elektropadeves.
- Nogrieziet elektrisko kabeli un izmetiet to.
- Izņemiet durvju aizturi, lai novērstu bērnu vai dzīvnieku ieslēgšanu ierīcē.

## 3. PRODUKTA APRAKSTS

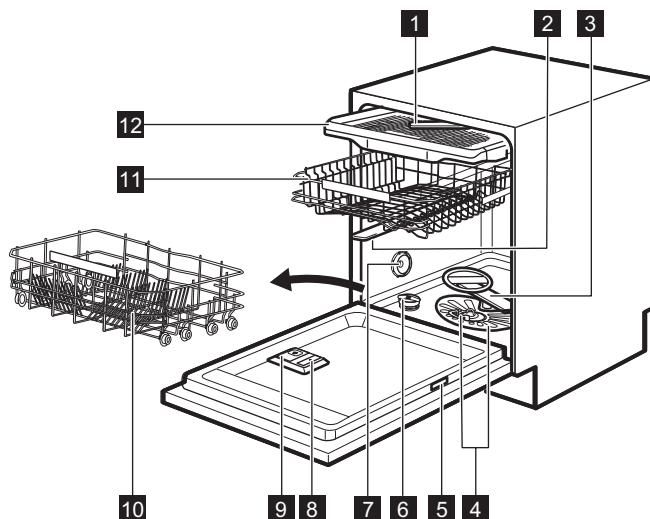

- |                                    |                                       |
|------------------------------------|---------------------------------------|
| <b>1</b> Griestu izsmidzinātājs    | <b>8</b> Skalošanas līdzekļa dozators |
| <b>2</b> Augšējais izsmidzinātājs  | <b>9</b> Mazgāšanas līdzekļa dozators |
| <b>3</b> Apakšējais izsmidzinātājs | <b>10</b> Apakšējais grozs            |
| <b>4</b> Filtri                    | <b>11</b> Augšējais grozs             |
| <b>5</b> Tehnisko datu plāksnīte   | <b>12</b> Galda piederumu atvilktnē   |
| <b>6</b> Sāls tvertne              |                                       |
| <b>7</b> Ventilācijas gaisa atvere |                                       |

### 3.1 Beam-on-Floor

Beam-on-Floor ir gaisma, kas parādās uz grīdas zem ierīces durvīm.

- Kad programma sāk darboties, iedegas sarkana gaisma. Tā turpina degt mazgāšanas programmas laikā.
- Kad programma ir beigusies, iedegas zaļa gaisma.
- Ja ierīces darbībā radušies traucējumi, mirgo sarkana gaisma.



Beam-on-Floor izdziest, kad ierīce ir izslēgta.

### 3.2 Ierīces iekšējais apgaismojums

Ierīces iekšpusē ir iebūvēta lampa. Tā iedegas, atverot ierīces durvis vai ieslēdzot ierīci, kamēr ir atvērtas tās durvis.

Lampa izdziest, aizverot ierīces durvis vai izslēdzot ierīci. Citos gadījumos lampa pēc noteikta laika izslēdzas automātiski, lai taupītu elektroenerģiju.

## 4. VADĪBAS PANELIS

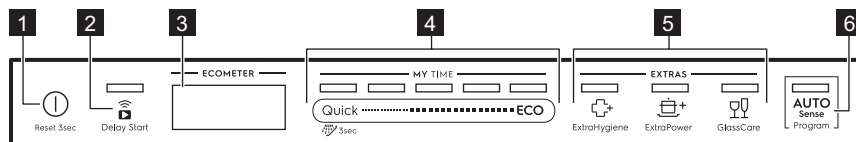

- 1 Taustiņš Ieslēgt/Izslēgt / Atiestatīšanas taustiņš
- 2 Delay Start taustiņš / Attālinātā ieslēgšana taustiņš
- 3 Displejs
- 4 MY TIME izvēles josla
- 5 EXTRAS taustiņi
- 6 AUTO Sense programmas taustiņš

### 4.1 Displejs

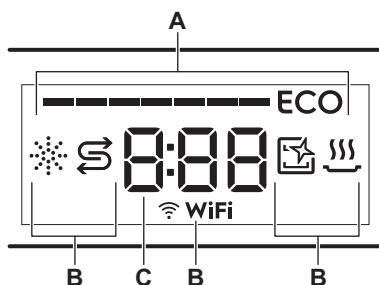

- A. ECOMETER
- B. Indikatori
- C. Laika indikators

### 4.3 Indikatori

Indikators	Apraksts
	Skalošanas līdzekļa indikators Tas rāda, kad nepieciešams uzpildīt skalošanas līdzekļa tvertni. Skatiet sadaļu " <b>Pirms pirmās lietošanas</b> ".
	Sāls indikators. Tas rāda, kad nepieciešams uzpildīt sāls tvertni. Skatiet sadaļu " <b>Pirms pirmās lietošanas</b> ".
	Indikators Machine Care Tas deg, kad ierīces iekšpusi nepieciešams tīrīt, izmantojot programmu Machine Care. Skatiet sadaļu " <b>Apkope un tīrīšana</b> ".
	Žāvēšanas fāzes indikators. Tas deg, kad izvēlēta programma ar žāvēšanas fāzi. Tas mirgo žāvēšanas fāzes darbības laikā. Skatiet sadaļu " <b>Programmas izvēle</b> ".
	Wi-Fi indikators. Tas deg, kad ir aktivizēts bezvadu savienojums. Skatīt sadaļu " <b>Bezvadu savienojums</b> ".

### 4.2 ECOMETER



Programma ECOMETER norāda, kā izvēlēta programma ietekmē enerģijas un ūdens patēriņu. Jo vairāk joslu, jo zemāks patēriņš.

**ECO** norāda videi draudzīgāko programmas izvēli parastiem netīriem traukiem.

## 5. PROGRAMMU IZVĒLE

### 5.1 MY TIME

Izmantojot izvēles joslu MY TIME, jūs varat izvēlēties piemērotu mazgāšanas ciklu pēc programmas ilguma, sākot ar 30 minūtēm un beidzot ar četrām stundām.

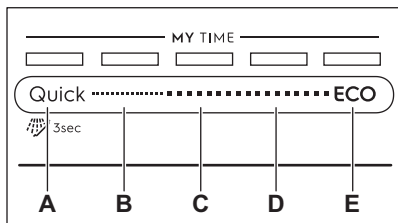

- A. • **Quick** ir visīsākā programma (**30min**), kas piemērota tikko lietotu vai viegli netīru trauku mazgāšanai.
- **lepriekšēja skalošana** (**15min**) ir programma, kas paredzēta ēdiena atlieku noskalošanai no traukiem. Tā novērš smaku veidošanos ierīcē. Nelietojiet mazgāšanas līdzekli, darbinot šo programmu.
- B. **1h** ir programma, kas piemērota tikko lietotu trauku vai trauku ar viegli piekaltušiem netīrumiem mazgāšanai.
- C. **1h 30min** ir programma, kas piemērota vidēji netīru trauku mazgāšanai un žāvēšanai.
- D. **2h 40min** ir programma, kas piemērota ļoti netīru trauku mazgāšanai un žāvēšanai.
- E. **ECO** ir visgarākā programma (**4h**), kas nodrošina visefektīvāko elektroenerģijas un ūdens patēriņu, mazgājot vidēji netīrus māla traukus un galda piederumus. Šī ir standarta programma testēšanas iestādēm. <sup>1)</sup>

### 5.2 EXTRAS

Jūs varat pielāgot programmas izvēli savām vajadzībām, aktivizējot EXTRAS (Papildu funkcijas).

#### ExtraHygiene

✚ ExtraHygiene nodrošina labākus higiēnas rezultātus, pēdējās skalošanas fāzes laikā uzturot temperatūru no 65 līdz 70°C vismaz 10 minūtes.

#### ExtraPower

✚ ExtraPower uzlabo izvēlētās programmas mazgāšanas rezultātus. Iespēja palielina mazgāšanas temperatūru un laiku.

#### GlassCare

☞ GlassCare nodrošina īpašu aprūpi trausliem traukiem. Iespēja novērš spējas izvēlētās programmas mazgāšanas temperatūras svārstības un samazina to līdz 45 °C. Tas pasargā no bojājumiem it īpaši stikla traukus.

### 5.3 AUTO Sense

Programma AUTO Sense automātiski noregulē mazgāšanas ciklu atbilstoši ievietoto trauku veidam.

Ierīce nosaka netīrības pakāpi un grozos ievietoto priekšmetu daudzumu. Tā regulē ūdens temperatūru un daudzumu, kā arī mazgāšanas ilgumu.

<sup>1)</sup> Programma tiek izmantota, lai novērtētu ierīces atbilstību Eiropas Komisijas Ekodizaina Regulai (ES) Nr. 2019/2022.



## 5.4 Programmu pārskats

Programma	Ielādes veids	Netīrības pakāpe	Programmas fāzes	EXTRAS
Quick	<ul style="list-style-type: none"> <li>Trauki</li> <li>Galda piederumi</li> </ul>	<ul style="list-style-type: none"> <li>Svaigi</li> </ul>	<ul style="list-style-type: none"> <li>Mazgāšana 50 °C</li> <li>Starpskalošana</li> <li>Pēdējā skalošana 45 °C</li> <li>AirDry</li> </ul>	<ul style="list-style-type: none"> <li>ExtraPower</li> <li>GlassCare</li> <li>ExtraHygiene</li> </ul>
 Iepriekšēja skalošana	<ul style="list-style-type: none"> <li>Visu veidu trauki</li> </ul>	<ul style="list-style-type: none"> <li>Visu veidu netīrības pakāpes</li> </ul>	<ul style="list-style-type: none"> <li>Priekšmazgāšana</li> </ul>	EXTRAS uz šo programmu neatietas.
1h	<ul style="list-style-type: none"> <li>Trauki</li> <li>Galda piederumi</li> </ul>	<ul style="list-style-type: none"> <li>Svaigi</li> <li>Viegli piekaltuši</li> </ul>	<ul style="list-style-type: none"> <li>Mazgāšana 60 °C</li> <li>Starpskalošana</li> <li>Pēdējā skalošana 50 °C</li> <li>AirDry</li> </ul>	<ul style="list-style-type: none"> <li>ExtraPower</li> <li>GlassCare</li> <li>ExtraHygiene</li> </ul>
1h 30min	<ul style="list-style-type: none"> <li>Trauki</li> <li>Galda piederumi</li> <li>Katli</li> <li>Pannas</li> </ul>	<ul style="list-style-type: none"> <li>Vidēji</li> <li>Viegli piekaltuši</li> </ul>	<ul style="list-style-type: none"> <li>Mazgāšana 60 °C</li> <li>Starpskalošana</li> <li>Pēdējā skalošana 55 °C</li> <li>Žāvēšana</li> <li>AirDry</li> </ul>	<ul style="list-style-type: none"> <li>ExtraPower</li> <li>GlassCare</li> <li>ExtraHygiene</li> </ul>
2h 40min	<ul style="list-style-type: none"> <li>Trauki</li> <li>Galda piederumi</li> <li>Katli</li> <li>Pannas</li> </ul>	<ul style="list-style-type: none"> <li>Normāli vai ļoti netīri</li> <li>Piekaltuši</li> </ul>	<ul style="list-style-type: none"> <li>Priekšmazgāšana</li> <li>Mazgāšana 60 °C</li> <li>Starpskalošana</li> <li>Pēdējā skalošana 60 °C</li> <li>Žāvēšana</li> <li>AirDry</li> </ul>	<ul style="list-style-type: none"> <li>ExtraPower</li> <li>GlassCare</li> <li>ExtraHygiene</li> </ul>
ECO	<ul style="list-style-type: none"> <li>Trauki</li> <li>Galda piederumi</li> <li>Katli</li> <li>Pannas</li> </ul>	<ul style="list-style-type: none"> <li>Vidēji</li> <li>Viegli piekaltuši</li> </ul>	<ul style="list-style-type: none"> <li>Priekšmazgāšana</li> <li>Mazgāšana 50 °C</li> <li>Starpskalošana</li> <li>Pēdējā skalošana 55 °C</li> <li>Žāvēšana</li> <li>AirDry</li> </ul>	<ul style="list-style-type: none"> <li>ExtraPower</li> <li>GlassCare</li> <li>ExtraHygiene</li> </ul>
AUTO Sense	<ul style="list-style-type: none"> <li>Trauki</li> <li>Galda piederumi</li> <li>Katli</li> <li>Pannas</li> </ul>	Programma pielāgojas visām netīrības pakāpēm.	<ul style="list-style-type: none"> <li>Priekšmazgāšana</li> <li>Mazgāšana 50–60 °C</li> <li>Starpskalošana</li> <li>Pēdējā skalošana 60 °C</li> <li>Žāvēšana</li> <li>AirDry</li> </ul>	EXTRAS uz šo programmu neatietas.

Programma	Ielādes veids	Netīrības pakāpe	Programmas fāzes	EXTRAS
Machine Care	• Bez traukiem	Programma tīra ierīces iekšpusi.	<ul style="list-style-type: none"> <li>• Mazgāšana 70 °C</li> <li>• Starpskalošana</li> <li>• Beigu skalošana</li> <li>• AirDry</li> </ul>	EXTRAS uz šo programmu neattiecas.

## Patēriņa dati

Programma 1) 2)	Ūdens (l)	Enerģija (kWh)	Ilgums (min)
Quick	9.5 - 11.6	0.52 - 0.64	30
Iepriekšēja skalošana	4.3 - 5.3	0.01 - 0.04	15
1h	10.5 - 12.9	0.92 - 1.06	60
1h 30min	11.6 - 14.2	1.00 - 1.15	90
2h 40min	11 - 13.5	1.12 - 1.26	160
ECO	11	0.757	240
AUTO Sense	10.4 - 13.3	0.76 - 1.22	120 - 170
Machine Care	9.7 - 11.8	0.60 - 0.73	60

1) Vērtības var mainīties atkarībā no ūdens spiediena un temperatūras, ūdensapgādes svārstībām, izvēlētajām iespējām, kā arī no ievietoto trauku daudzuma un to netīrības pakāpes.

2) Pārējām lietojumprogrammas vērtībām, izņemot ECO, ir tikai informatīvs raksturs.

## Informācija pārbaudes iestādēm

Lai saņemtu nepieciešamo informāciju veikspējas testu veikšanai (piemēram, saskaņā ar standartu EN60436), sūtiet e-pasta ziņojumu uz adresi:

[info.test@dishwasher-production.com](mailto:info.test@dishwasher-production.com)

Norādiet savā pieprasījumā produkta kodu (PNC), kas atrodams uz tehnisko datu plāksnītes.

Informāciju par visiem pārējiem jautājumiem saistībā ar jūsu trauku mazgājamo mašīnu meklējiet apkopes rokasgrāmatā, kas tiek piegādāta kopā ar ierīci.

## 6. PAMATA IESTATĪJUMI

Ierīci var konfigurēt, pēc vajadzības mainot pamata iestatījumus.

Numurs	Iestatījums	Vērtības	Apraksts <sup>1)</sup>
1	Ūdens cietība	No līmeņa 1L līdz līmenim 10L (pēc noklusējuma: 5L)	Noregulējiet ūdens mīkstinātāja līmeni atbilstoši ūdens cietībai jūsu rajonā.
2	Skal. līdzekļa līmenis	No līmeņa 0A līdz līmenim 6A (pēc noklusējuma: 4A)	Noregulējiet skalošanas līdzekļa līmeni atbilstoši nepieciešamajai devai.
3	Beigu skaņa	On Off (pēc noklusējuma)	Aktivizējiet vai deaktivizējiet skaņas signālu pēc programmas beigām.
4	Autom. atvērt durtiņas	On (pēc noklusējuma) Off	Aktivizējiet vai deaktivizējiet AirDry.
5	Taustiņu skaņa	On (pēc noklusējuma) Off	Aktivizējiet un deaktivizējiet taustiņu skaņu, kas atskan, tos nospiežot.
6	Pēdējās programmas atla-se	On Off (pēc noklusējuma)	Aktivizējiet vai deaktivizējiet pēdējās izmantotās programmas un iespēju automātisko atlasī.

1) Sīkāk skatiet šajā nodaļā sniegto informāciju.

Pamata iestatījumus var mainīt iestatīšanas režīmā.

Kad ierīce ir iestatīšanas režīmā, ECOMETER joslas norāda pieejamos iestatījumus. Katram iestatījumam mirgo attiecīgā ECOMETER josla.

Tabulā norādīto pamata iestatījumu secība ir arī ECOMETER iestatījumu secība:

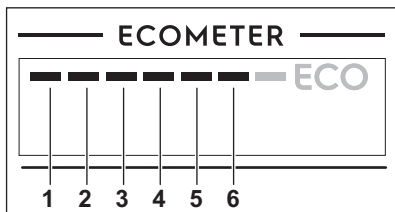

## 6.1 Iestatīšanas režīms

### Iestatīšanas režīma izvēle

Pa iestatīšanas režīma izvēlni var pārvietoties, izmantojot MY TIME izvēles joslu.

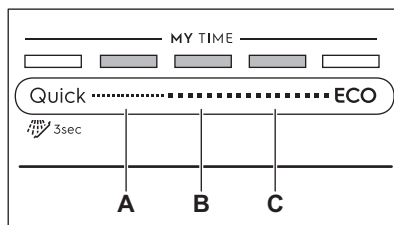

- A. Iepriekšējais taustiņš
- B. Labi taustiņš
- C. Nākamais taustiņš

Lietojiet **Iepriekšējais** un **Nākamais**, lai pārslēgtos starp pamata iestatījumiem un mainītu to vērtības.

Lietojiet **Labi**, lai atvērtu izvēlēto iestatījumu un apstiprinātu tā vērtības mainīšanu.

## Iestatīšanas režīma atvēršana

Pirms programmas palaišanas iespējams atvērt iestatīšanas režīmu. Programmas darbības laikā iestatīšanas režīmu atvērt nav iespējams.

Lai atvērtu iestatīšanas režīmu, vienlaicīgi nospiediet un turiet **Quick un ECO** aptuveni 3 sekundes. Ar **Iepriekšējais, Labi un Nākamais** saistītie indikatori deg.

## Kā mainīt iestatījumu

Pārbaudiet, vai ierīce ir iestatīšanas režīmā.

1. Izmantojiet **Iepriekšējais** vai **Nākamais**, lai izvēlētos vēlamajam iestatījumam atbilstošo ECOMETER joslu.
  - Izvēlētajam iestatījumam atbilstošā ECOMETER josla mirgo.
  - Displejs rāda pašreizējo iestatījuma vērtību.
2. Nospiediet **Labi**, lai atvērtu iestatījumu.
  - Izvēlētajam iestatījumam atbilstošā ECOMETER josla ir aktivizēta. Pārējās joslas ir izslēgtas.
  - Mirgo pašreizējā iestatījuma vērtība.

3. Piespiediet **Iepriekšējais** vai **Nākamais**, lai mainītu vērtību.
4. Piespiediet **Labi**, lai apstiprinātu iestatījumu.
  - Jaunais iestatījums ir saglabāts atmiņā.
  - Ierīcē redzams pamata iestatījumu saraksts.
5. Piespiediet vienlaicīgi **Quick un ECO** un turiet tos piespiestus aptuveni 3 sekundes, lai aizvērtu iestatīšanas režīmu.

Programma atgriežas pie programmu izvēles režīma. Saglabātie iestatījumi darbojas, līdz tos atkal maina.

## 6.2 Ūdens mīkstinātājs

Ūdens mīkstinātājs atdala ūdenī esošās minerālvielas, kas nelabvēlīgi ietekmē mazgāšanas rezultātus un ierīci.

Jo augstāks ir šo minerālvielu saturs ūdenī, jo tas ir cietāks. Ūdens cietība tiek mērīta skaitliskā izteiksmē.

Ierīce ūdens mīkstināšanai jāneregulē atbilstoši ūdens cietībai vietā, kur ierīce ir uzstādīta. Jūsu vietējais ūdens apgādes dienests varēs sniegt sīkāku informāciju par Jums piegādātā ūdens cietību. Svarīgi iestatīt pareizu ūdens mīkstinātāja līmeni, lai nodrošinātu labus mazgāšanas rezultātus.

## Ūdens cietība

Vācu pakāpes (°dH)	Franču pakāpes (°fH)	mmol/l	Klārka pakāpes	Ūdens mīkstinātāja līmenis
47 - 50	84 - 90	8,4 - 9,0	58 - 63	10
43 - 46	76 - 83	7,6 - 8,3	53 - 57	9
37 - 42	65 - 75	6,5 - 7,5	46 - 52	8
29 - 36	51 - 64	5,1 - 6,4	36 - 45	7
23 - 28	40 - 50	4,0 - 5,0	28 - 35	6
19 - 22	33 - 39	3,3 - 3,9	23 - 27	5 1)
15 - 18	26 - 32	2,6 - 3,2	18 - 22	4
11 - 14	19 - 25	1,9 - 2,5	13 - 17	3
4 - 10	7 - 18	0,7 - 1,8	5 - 12	2

Vācu pakāpes (°dH)	Franču pakāpes (°fH)	mmol/l	Klārka pakāpes	Ūdens mīkstinātāja līmenis
<4	<7	<0,7	< 5	1 2)

1) Rūpnīcas iestatījumi.

2) Šajā līmenī nelietojiet sāli.

**Neatkarīgi no izmantojamā mazgāšanas līdzekļa veida iestatiet atbilstošu ūdens cietības pakāpi, lai uzturētu specializētās sāls uzpildīšanas indikatoru aktīvu.**



Kombinētās mazgāšanas līdzekļa tabletes, kas satur sāli, nav pietiekoši efektīvas, lai mīkstinātu cietu ūdeni.

### Reģenerācijas process

Pareizai ūdens mīkstinātāja darbībai sveķi ūdens mīkstināšanas iekārtā regulāri jāreģenerē. Šis process ir automātisks un ir daļa no standarta trauku mazgājamās mašīnas darbības.

Kad noteiktais ūdens daudzums (skatīt vērtības tabulā) ir izlietots kopš pēdējā reģenerācijas procesa, jauns reģenerācijas process tiks sākts starp pēdējo skalošanu un programmas beigām.

Ūdens mīkstinātāja līmenis	Ūdens daudzums (l)
1	250
2	100
3	62
4	47
5	25
6	17
7	10
8	5
9	3
10	3

Augsta ūdens mīkstinātāja iestatījuma gadījumā tas var norītēt arī programmas

vidū, pirms skalošanas (divreiz programmas laikā). Reģenerācijas sākšana neietekmē cikla garumu, ja vien tā nenotiek programmas vidū vai programmas beigās ar īsu žāvēšanas fāzi. Tādā gadījumā reģenerācija pagarina kopējo programmas ilgumu par papildu 5 minūtēm.

Pēc tam var sākties ūdens mīkstinātāja skalošana, kas ilgst 5 minūtes, tajā pašā ciklā vai nākamās programmas sākumā. Šī darbība palielina programmas kopējo ūdens patēriņu par papildu 4 litriem un programmas kopējo enerģijas patēriņu par 2 Wh. Mīkstinātāja skalošana beidzas ar pilnīgu izsūkņēšanu.

Katra veiktā mīkstinātāja skalošana (iespējama vairāk par vienu viena cikla laikā) var pagarināt programmas ilgumu par papildu 5 minūtēm, kad tā notiek jebkurā brīdī programmas sākumā vai vidū.



Visas patēriņa vērtības, kas minētas šajā sadaļā, ir noteiktas atbilstoši piemērojamajiem standartiem laboratorijas apstākļos ar ūdens cietību 2,5mmol/L saskaņā ar 2019/2022 regulu (ūdens mīkstinātājs: 3. līmenis). Ūdens spiediens un temperatūra, kā arī elektrotīkla novirzes var mainīt šīs vērtības.

## 6.3 Skalošanas līdzekļa līmenis

Lietojot skalošanas līdzekli, uz traukiem neparādīsies traipi un svītras. Tas automātiski izdalās karstās skalošanas fāzes laikā. Skalošanas līdzekļa dozēšanas daudzumu iespējams noregulēt.

Kad skalošanas līdzekļa nodalījums ir tukšs, skalošanas līdzekļa indikators ieslēdzas, ziņojot par nepieciešamību uzpildīt skalošanas līdzekli. Ja žāvēšanas rezultāts ir apmierinošs, lietojot tikai kombinētās mazgāšanas līdzekļa tabletes, dozatoru un indikatoru iespējams deaktivizēt. Tomēr labākam žāvēšanas rezultātam vienmēr izmantojiet skalošanas līdzekli un atstājiet skalošanas līdzekļa indikatoru aktīvu.

Lai deaktivizētu skalošanas līdzekļa dozatoru un indikatoru, iestatiet skalošanas līdzekļa līmeni uz 0A.

## 6.4 Beigu signāls

Jūs varat aktivizēt skaņas signālu, kas atskan, programmai beidzoties.

-  Skaņas signāli atskan arī tad, kad ierīces darbībā rodas traucējumi. Šos skaņas signālus nevar deaktivizēt.

## 6.5 AirDry

AirDry uzlabo žāvēšanas rezultātus. Žāvēšanas fāzes laikā ierīces durvis atveras automātiski un paliek pusvirus.

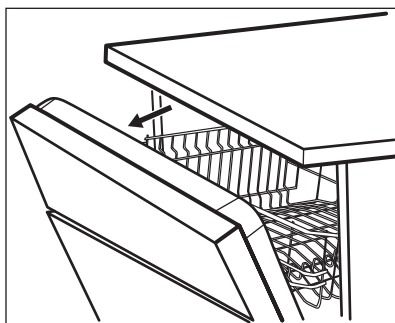

Funkcija AirDry tiek automātiski aktivizēta visām programmām, izņemot iepriekšēja skalošana.

Žāvēšanas fāzes ilgums un durvju atvēršanās laiks mainās atkarībā no izvēlētajās programmas un iespējām.

Kad funkcija AirDry atver durvis, displejā ir redzams atlikušais programmas darbības ilgums.



### UZMANĪBU!

Nemēģiniet aizvērt ierīces durvis divu minūšu laikā pēc to automātiskas atvēršanas. Tas var izraisīt ierīces bojājumus.



### UZMANĪBU!

Ja pastāv iespēja, ka ierīcei var piekļūt bērni, ieteicams deaktivizēt funkciju AirDry. Durvju automātiskā atvēršana var radīt bīstamas situācijas.



Kad funkcija AirDry atver durvis, iespēja Beam-on-Floor var nebūt pilnībā redzama. Lai noskaidrotu, vai programmas darbība ir pabeigta, skatiet vadības paneli.

## 6.6 Taustiņu skaņa

Piespiežat taustiņus uz vadības paneļa, no tiem atskan klikšķoša skaņa. Šo skaņu iespējams deaktivizēt.

## 6.7 Pēdējās programmas atlase

Ir iespējams iestatīt pēdējās izmantotās programmas un iespēju automātisko atlasī.

Pēdējā programma, kas tika pabeigta pirms ierīces izslēgšanas, tiek saglabāta atmiņā. Tā tiek automātiski izvēlēta, kad jūs ieslēdzat ierīci.

Ja pēdējās programmas izvēle ir atspējota, noklusējuma programma ir ECO.

# 7. BEZVADU SAVIENOJUMS

Varat pievienot savu trauku mazgājamo mašīnu mājas bezvadu tīklam un tad savienot to ar savām mobilajām ierīcēm programmā My Electrolux Kitchen. Šī



funkcija ļauj attālināti vadīt un uzraudzīt trauku mazgājamo mašīnu.

Lietojumprogrammu My Electrolux Kitchen var lejupielādēt no mobilo ierīču lietojumprogrammu veikala. Šī lietojumprogramma ir savietojama ar iOS un Android operētājsistēmām. Lietojumprogrammu veikalā pārbaudiet operētāju sistēmu savietojamās versijas.

Maršrutētāja rekvizīti	
Frekvence/ protokols	Wi-Fi: 2,4 GHz / 802.11 a-g-n
	Wi-Fi: 5 GHz / 802.11 a-n (izmantošanai tikai telpās)
	Bluetooth Low Energy 5.0: 2,4 GHz / DSSS
Maksimālā jauda	Wi-Fi 2,4 GHz: < 20 dBm
	Wi-Fi 5 GHz: < 23 dBm
	Bluetooth Low Energy 5.0: < 20 dBm
Šifrēšana	WPA, WPA2

## 7.1 Kā savienot trauku mazgājamo mašīnu ar tīklu un lietojumprogrammu

Lai pievienotu trauku mazgājamo mašīnu, nepieciešams tālāk minētais.

- Bezvadu tīkls ar interneta savienojumu.
  - Bezvadu tīklam pieslēgta mobilā ierīce.
1. Palaidiet lietojumprogrammu My Electrolux Kitchen savā mobilajā ierīcē un izpildiet lietojumprogrammā sniegtos norādījumus. Kad lietojumprogramma norāda — aktivizējiet trauku mazgājamās mašīnas bezvadu savienojumu.
  2. Lai aktivizētu bezvadu savienojumu, vienlaicīgi nospiediet taustiņus  un Quick un turiet 2 sekundes.
    - Mirgo  **WiFi** indikators.
    - Displejs dažas sekundes rāda **On** un tad **AP**.
    - Visi taustiņi, izņemot ieslēgšanas/izslēgšanas taustiņu, ir neaktīvi.

3. Kad tiek lūgts, ievadiet programmā My Electrolux Kitchen mājas interneta tīkla pierakstīšanās informāciju.



Ja rekvizīti netiek ievadīti, trauku mazgājamā mašīna pēc kāda brīža atceļ procedūru un atgriežas pie programmu izvēles.

Ja savienošanās ir veiksmīga, indikators

 **WiFi** deg pastāvīgi un burti **AP** ir izslēgti. Ierīce atgriežas pie programmu izvēles režīma. Lai aktivētu attālināto palaišani, skatiet sadaļu "**Ikdienas lietošana**".



Ja neizdodas izveidot savienojumu vai displejā tiek rādīts **upd**, skatiet sadaļu "**Traucējummeklēšana**".

Ja vēlaties atceļt procedūru, izslēdziet un ieslēdziet ierīci.

## 7.2 Bezvadu savienojuma deaktivizācija

Piespiediet vienlaicīgi  un Quick un turiet tos piespiestus 2 sekundes.

- Indikators  **WiFi** ir izslēgts.
- Displejs dažas sekundes rāda **Off**.
- Ierīce atgriežas pie programmu izvēles režīma.

## 7.3 Bezvadu savienojuma aktivizēšana

Piespiediet vienlaicīgi  un Quick un turiet tos piespiestus 2 sekundes.

- Indikators  **WiFi** ir ieslēgts.
- Displejs dažas sekundes rāda **On**.
- Ierīce atgriežas pie programmu izvēles režīma.

Lai aktivētu attālināto palaišani, skatiet sadaļu "**Ikdienas lietošana**".

## 7.4 Tīkla rekvizītu atiestatīšana

Ja vēlaties pieslēgties citam bezvadu tīklam vai atjaunināt pašreizējā tīkla rekvizītus, atiestatiet tīkla rekvizītus.

Piespiediet vienlaicīgi  un Quick un turiet tos piespiestus aptuveni 5 sekundes.

- Displejs dažas sekundes rāda **Off** un tad .---
- Indikators  **WiFi** ir izslēgts.
- Ierīce atgriežas pie programmu izvēles režīma.

Trauku mazgājamajai mašīnai izveidojiet savienojumu ar tīkla un lietojumprogrammu, lai ievadītu jaunus tīkla akreditācijas datus. Skatīt norādes, kas sniegtas iepriekš šajā nodaļā.

## 8. PIRMS PIRMĀS IESLĒGŠANAS

1. **Pārliecinieties, vai iestatītais ūdens mīkstinātāja līmenis atbilst ūdens cietības pakāpei. Ja tā nav, noregulējiet ūdens mīkstinātāja līmeni.**
2. Uzpildiet specializētās sāls tvertni.
3. Piepildiet skalošanas līdzekļa dozatoru.
4. Atgrieziet ūdens krānu.
5. Palaidiet programmu Quick, lai iztīrītu visus ražošanas procesa pārpalikumus. Nelietojiet mazgāšanas līdzekli un neievietojiet grozos traukus.

Pēc programmas palaišanas ierīce, līdz 5 minūtēm, uzpilda ūdeni mīkstināšanas iekārtā. Mazgāšanas fāze sākas tikai pēc šīs procedūras pabeigšanas. Šī procedūra tiek periodiski atkārtota.

### 8.1 Specializētās sāls tvertne



#### **UZMANĪBU!**

Izmantojiet tikai trauku mazgāšanas mašīnām paredzēto rupjo sāli. Smalkā sāls palielina korozijas risku.

Sāli izmanto ūdens mīkstinātāja sveķu atjaunošanai un labu ikdienas mazgāšanas rezultātu nodrošināšanai.

Kā uzpildīt specializētās sāls tvertni

1. Pagrieziet specializētās sāls tvertnes vāciņu pretēji pulksteņa rādītāja virzienam, lai to atvērtu.
2. Specializētās sāls tvertnē ielejiet 1 litru ūdens (tikai pirmajā lietošanas reizē).

3. Piepildiet specializētās sāls tvertni ar sāli trauku mazgāšanas mašīnām (līdz tā ir pilna).

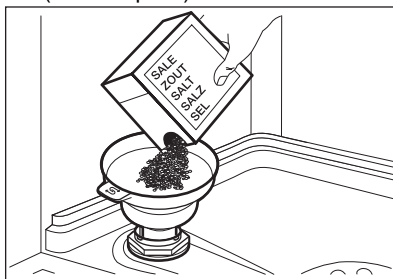

4. Pakratiet sāls iepakojumu aiz tā roktura, lai izbērtu visas sāls granulas.
5. Notīriet specializētās sāls tvertnes uzpildes vietu.

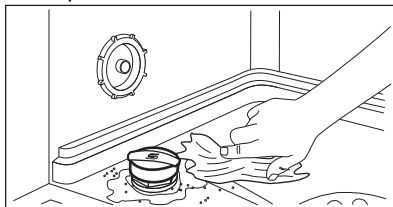

6. Pagrieziet specializētās sāls tvertnes vāciņu pulksteņa rādītāja virzienā, lai to aizvērtu.



#### **UZMANĪBU!**

Uzpildes laikā no specializētās sāls tvertnes var izplūst ūdens un sāls. Pēc specializētās sāls tvertnes piepildīšanas nekavējoties palaidiet programmu, lai novērstu koroziju. Nelieciet traukus grozos.



## 8.2 Kā uzpildīt skalošanas līdzekļa dozatoru

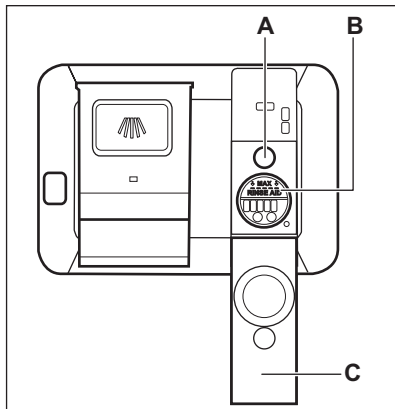

### UZMANĪBU!

Nodalījums (B) ir paredzēts vienīgi skalošanas līdzeklim. Nepildiet tajā mazgāšanas līdzekli.



### UZMANĪBU!

Lietojiet vienīgi trauku mazgājamām mašīnām paredzētu skalošanas līdzekli.

1. Atveriet vāciņu (C).
2. Uzpildiet dozatoru (B) ar skalošanas līdzekli līdz atzīmei "MAX".
3. Lai neveidotos pārāk liels putu daudzums, noīriet izlijušo skalošanas līdzekli ar absorbējošu drāniņu.
4. Aizveriet vāciņu. Pārliecinieties, ka vāciņš ir nofiksēts vietā.



Uzpildiet skalošanas līdzekļa dozatoru, kad indikators (A) ir tukšs.

## 9. IERĪCES IZMANTOŠANA IKDIENĀ

1. Atgrieziet ūdens krānu.
2. Nospiediet un turiet nospiestu , līdz ierīce ieslēdzas.
3. Uzpildiet specializētās sāls tvertni, ja tā ir tukša.
4. Uzpildiet skalošanas līdzekļa dozatoru, ja tas ir tukšs.
5. Ievietojiet grozus.
6. Uzpildiet mazgāšanas līdzekli.
7. Izvēlieties un aktivizējiet programmu.
8. Aizveriet ūdens krānu, kad programma pabeigta.

### 9.1 Mazgāšanas līdzekļa lietošana

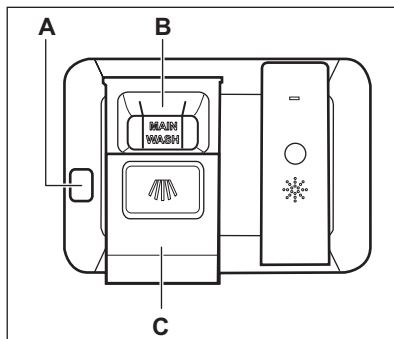

### UZMANĪBU!

Lietojiet vienīgi trauku mazgājamajām mašīnām paredzētus mazgāšanas līdzekļus.

1. Nospiediet atbloķēšanas pogu (A), lai atvērtu vāciņu (C).
2. Iepildiet mazgāšanas līdzekli (želeju, pulveri vai tabletes) nodalījumā (B).

3. Ja programmai ir priekšmazgāšanas fāze, iepildiet nedaudz mazgāšanas līdzekļa ierīces durvju iekšpusē.
4. Aizveriet vāciņu. Pārļiecinieties, ka vāciņš ir nofiksēts savā vietā.



Informāciju par mazgāšanas līdzekļa devām skatiet ražotāja norādījumos uz produkta iepakojuma. Vienas vidēji nefīras partijas mazgāšanai parasti pietiek ar 20–25 ml mazgāšanas līdzekļa.





Divu vertikālo ribu augšējās malas nodalījuma iekšienē (B) norāda maksimālo līmeni dozatora uzpildīšanai ar želejveida mazgāšanas līdzekli (maks. 30 ml).

## 9.2 Attālinātā ieslēgšana

Aktivizējiet šo funkciju, lai attālināti vadītu un uzraudzītu savu trauku mazgājamo mašīnu programmā My Electrolux Kitchen.

## Attālinātās palaišanas aktivizācija

Pārļiecinieties, ka indikators  **WiFi** ir ieslēgts un trauku mazgājamo mašīna ir pievienota My Electrolux Kitchen programmā. Ja ne, skatīt sadaļu "**Bezvadu savienojums**".

1. Nospiediet .
  - Iedegas ar taustiņu saistītais indikators.
  - Displejā redzams **APP**.
2. Aizveriet ierīces durvis.
3. Izmantojiet My Electrolux Kitchen lietojumprogrammu, lai attālināti vadītu ierīci.



Durvju atvēršana deaktivizē attālināto palaišanu. Skatiet informāciju, kas sniegta tālāk šajā nodaļā.

## Kā deaktivizēt attālināto palaišanu

Nospiediet  līdz displejā parādās **0h**.

- Ar taustiņu saistītais indikators ir izslēgts.
- Ierīce atgriežas pie programmu izvēles režīma.

## 9.3 Programmas izvēle un aktivizēšana, izmantojot MY TIME izvēles joslu

1. Velciet pirkstu pa MY TIME izvēles joslu, lai izvēlētos piemērotu programmu.
  - Iedegas ar izvēlēto programmu saistītais indikators.
  - ECOMETER uzrāda enerģijas un ūdens patēriņa apjomu.
  - Displejā redzams programmas darbības ilgums.
2. Ieslēdziet pieejamās EXTRAS iespējas, ja vēlaties.
3. Lai sāktu programmu, aizveriet ierīces durvis.

## 9.4 Iepriekšēja skalošana programmas izvēle un aktivizēšana

1. Lai izvēlētos  iepriekšēja skalošana, nospiediet **QUICK** un turiet piespiestu 3 sekundes.
  - Iedegas ar taustiņu saistītais indikators.
  - ECOMETER ir izslēgts.
  - Displejā redzams programmas darbības ilgums.
2. Lai sāktu programmu, aizveriet ierīces durvis.

## 9.5 EXTRAS ieslēgšana

1. Izvēlieties programmu, izmantojot MY TIME izvēles joslu.
2. Piespiediet tās iespējas taustiņu, kuru vēlaties ieslēgt.
  - Iedegas ar taustiņu saistītais indikators.
  - Displejā redzams precizētās programmas darbības ilgums.

- ECOMETER uzrāda enerģijas un ūdens patēriņa atjaunināto apjomu.

**i** Pēc noklusējuma iespējas jāaktivizē katru reizi pirms programmas ieslēgšanas. Ja tiek iespējota pēdējā programmas izvēle, kopā ar programmu automātiski tiek aktivizētas atmiņā saglabātās iespējas.

**i** Iespējas nav iespējams aktivizēt vai deaktivizēt programmas darbības laikā.

**i** Ne visas iespējas ir savstarpēji saderīgas.



**i** Iespēju aktivizēšana bieži var palielināt ūdens un enerģijas patēriņu, kā arī programmas ilgumu.

## 9.6 Kā palaist AUTO Sense programmu

1. Nospiediet .
  - Iedegas ar taustiņu saistītais indikators.
  - Displejā redzams programmas maksimālais iespējamais darbības ilgums.
2. MY TIME un EXTRAS uz šo programmu neattiecas.
2. Lai sāktu programmu, aizveriet ierīces durvis.

Ierīce nosaka ievietoto trauku veidu un noregulē piemērotu mazgāšanas ciklu. Cikla laikā vairākas reizes nostrādā sensori, tādēļ sākotnējais programmas ilgums var samazināties.

## 9.7 Programmas starta atlikšana

1. Izvēlieties programmu.
2. Divas reizes nospiediet . Displejā redzams 1h.
3. Atkārtoti nospiediet , līdz displejā redzams vajadzīgais atliktā starta laiks (no 1 līdz 24 stundām).

4. Aizveriet ierīces durvis, lai palaistu laika atskaiti.

Kad tiek ieslēgts atliktais starts, automātiski tiek aktivizēta attālinātā palaišana.

Notiekot laika atskaitei, nevarat mainīt programmas atlasīti. Programmā varat mainīt aiztures laiku.

Kad laika atskaite beigusies, programma automātiski ieslēdzas.

## 9.8 Kā atcelt atlikto startu laika atskaites laikā

Piespiediet  un turiet piespiestu 3 sekundes.

Programma atgriežas pie programmu izvēles režīma.

**i** Ja atceļ atliktā starta funkciju, programma jāizvēlas no jauna.

## 9.9 Aktivizētas mazgāšanas programmas atcelšana

Piespiediet  un turiet piespiestu 3 sekundes.

Programma atgriežas pie programmu izvēles režīma.

**i** Pirms jaunas programmas aktivizēšanas pārliecinieties, vai mazgāšanas līdzekļa dozatorā ir mazgāšanas līdzeklis.

## 9.10 Durvju atvēršana ierīces darbības laikā

Atverot durvis programmas darbības laikā, mazgāšanas ciklā iestājas pauze. Displejā ir redzams atlikušais programmas darbības ilgums. Pēc ierīces durvju aizvēršanas mazgāšanas cikls atsāk darbību no tās vietas, kad iestājās pauze.

Atverot ierīces durvis laikā, kad ir aktivizēta attālinātā palaišana, šī funkcija tiek deaktivizēta. Atkārtoti aktivizējiet attālināto palaišanu, pirms aizverat ierīces durvis. Pretējā gadījumā mazgāšanas cikls uzsāks darbību

nekavējoties pēc ierīces durvju aizvēršanas. Ierīces durvju atvēršana neaktivizē attālināto palaišanu, ja ir iestatīts atliktais starts.

Atverot ierīces durvis atliktā starta atskaites laikā, laika atskaitē iestājas pauze. Displejā ir redzams pašreizējais laika atskaites statuss. Laika atskaitē atsākas pēc ierīces durvju aizvēršanas.



Durvju atvēršana ierīces darbības laikā var ietekmēt elektroenerģijas patēriņu un programmas ilgumu.



Ja žāvēšanas fāzes laikā durvis ir atvērtas ilgāk par 30 sekundēm, izslēdzas aktivizētā programma. Tas nenotiek, ja durvis tiek atvērtas, izmantojot AirDry funkciju.

## 9.11 Funkcija Automātiskā izslēgšana

Šī funkcija ietaupa enerģiju, izslēdzot ierīci, ja tā netiek lietota.

Funkcija ieslēdzas automātiski.

- kad programma pabeigta;
- pēc 5 minūtēm, ja nav palaista programma.

## 9.12 Programmas beigas

Kad programmas darbība ir beigusies, displejā redzams **0:00**.

Funkcija Automātiskā izslēgšana automātiski izslēdz ierīci.

Visi taustiņi, izņemot ieslēgšanas/izslēgšanas taustiņu, ir neaktīvi.



Ja displejā ir redzams **upd**, skatiet sadaļu **“Traucējummeklēšana”**.

# 10. PADOMI UN IETEIKUMI

## 10.1 Vispārīga informācija

Tālāk sniegtie ieteikumi nodrošinās optimālus tīrīšanas un žāvēšanas rezultātus, lietojot ierīci ikdienā, kā arī aizsargās vidi.

- Trauku mazgāšana trauku mazgājamajā mašīnā atbilstoši lietošanas instrukcijā sniegtajiem norādījumiem parasti patērē mazāk ūdens un elektroenerģijas nekā trauku mazgāšana ar rokām.
- Pielādējiet trauku mazgājamo mašīnu pilnībā, lai taupītu ūdeni un elektroenerģiju. Labākiem mazgāšanas rezultātiem izkārtojiet traukus grozos tā, kā norādīts lietošanas instrukcijā, un nepārkraujiet grozus.
- Neskalojiet traukus paši. Tas palielina ūdens un elektroenerģijas patēriņu. Ja nepieciešams, izvēlieties programmu ar mērcēšanas fāzi.
- Notīriet lielākas ēdienu atliekas no traukiem un iztukšojiet krūzes un glāzes pirms to ievietošanas ierīcē.
- Iemērciet vai nedaudz nomazgājiet traukus ar piedegušu ēdienu pirms mazgāšanas ierīcē.
- Pārliecinieties, ka trauki grozos neskaras un nepārsedz viens otru. Tikai tādējādi ūdens var pilnīgi nokļūt uz traukiem un mazgāt tos.
- Jūs varat lietot trauku mazgājamās mašīnas mazgāšanas līdzekli, skalošanas līdzekli un specializēto sāli atsevišķi, vai arī izmantot kombinētās mazgāšanas līdzekļa tabletes (piem., "Viss vienā"). Ievērojiet uz iepakojuma redzamās norādes.
- Izvēlieties programmu atbilstoši ielādes veidam un netīrības pakāpei. ECO sniedz visefektīvāko ūdens un elektroenerģijas patēriņu.
- Lai novērstu kaļķakmens veidošanos ierīcē:

- Uzpildiet sāls tvertni, kad nepieciešams.
- Izmantojiet ieteicamo mazgāšanas līdzekļa un skalošanas līdzekļa daudzumu.
- Pārliecinieties, vai iestatītais ūdens mīkstinātāja līmenis atbilst ūdens cietības pakāpei.
- Ievērojiet norādījumus, kas sniegti sadaļā "**Kopšana un tīrīšana**".

## 10.2 Speciālās sāls, skalošanas līdzekļa un mazgāšanas līdzekļa lietošana

- Izmantojiet tikai trauku mazgājamai mašīnai paredzētu speciālo sāli, skalošanas līdzekli un mazgāšanas līdzekli. Citi izstrādājumi var radīt ierīces bojājumus.
- Vietās, kur ūdens ir ciets un ļoti ciets, mēs iesakām izmantot parastos trauku mašīnu mazgāšanas līdzekļus (pulveri, gelu, tabletes bez papildu īpašībām), skalošanas līdzekli un speciālo sāli atsevišķi, lai iegūtu optimālu mazgāšanas un žāvēšanas rezultātu.
- Mazgāšanas līdzekļa tabletes īso programmu laikā pilnībā neizšķīst. Lai nepieļautu mazgāšanas līdzekļa nogulsnes uz traukiem, iesakām mazgāšanas līdzekļa tabletes izmantot garajās programmās.
- Vienmēr lietojiet pareizo daudzumu mazgāšanas līdzekļa. Nepietiekošs mazgāšanas līdzekļa daudzums var novest pie sliktā mazgāšanas rezultāta un cieta ūdens paliekām vai traipiem uz traukiem. Lietojot pārāk daudz mazgāšanas līdzekļa mīksta vai mīkstinātā ūdens gadījumā, atstās mazgāšanas līdzekļa paliekas uz traukiem. Pielāgojiet mazgāšanas līdzekļa daudzumu atbilstoši ūdens cietībai. Skatiet norādes uz mazgāšanas līdzekļa iepakojuma.
- Vienmēr lietojiet pareizo daudzumu skalošanas līdzekļa. Nepietiekošs skalošanas līdzekļa daudzums samazina žāvēšanas rezultātu. Lietojot pārāk daudz skalošanas līdzekļa, atstāj zilganu slāni uz traukiem.
- Pārbaudiet, lai ūdens mīkstinātāja līmenis ir pareizs. Ja līmenis ir pārāk

augsts, paaugstinātais sāls daudzums ūdenī var veidot rūsu uz galda piederumiem.

## 10.3 Ja vēlaties pārtraukt izmantot kombinētās mazgāšanas līdzekļa tabletes

Pirms sākt atsevišķi izmantot mazgāšanas līdzekli, speciālo sāli un skalošanas līdzekli, rīkojieties šādi.

1. Iestatiet visaugstāko ūdens mīkstinātāja līmeni.
2. Pārliecinieties, ka specializētās sāls un skalošanas līdzekļa tvertnes ir pilnas.
3. Aktivizējiet programmu Quick Nepievienojiet mazgāšanas līdzekli un neievietojiet grozos traukus.
4. Kad programma ir beigusies, noregulējiet ūdens mīkstinātā līmeni atbilstoši ūdens cietībai jūsu apgabalā.
5. Noregulējiet skalošanas līdzekļa dozēšanas daudzumu.

## 10.4 Pirms programmas sākšanas

Pirms izvēlētās programmas palaišanas pārliecinieties, ka ievērots tālāk minētais.

- Filtri ir tīri un pareizi uzstādīti.
- Sāls tvertnes vāks ir cieši aizvērts.
- Nav aizsprostoti izsmidzinātāji.
- Specializētais sāls un skalošanas līdzeklis ir pietiekamā daudzumā (ja netiek izmantotas kombinētās mazgāšanas līdzekļa tabletes).
- Priekšmeti grozos ir izvietoti pareizi.
- Programma ir atbilstoša ievietotajam daudzumam un netīrības līmenim.
- Tiek izmantots atbilstošs mazgāšanas līdzekļa daudzums.

## 10.5 Grozu piepildīšana

- Vienmēr izmantojiet visu groza ietilpību.
- Izmantojiet ierīci, lai mazgātu tikai tādus priekšmetus, kurus drīkst mazgāt trauku mazgājamajā mašīnā.
- Nemazgājiet ierīcē koka, raga, alumīnija, alvas un vara priekšmetus, jo tie var saplaisāt, savērtties, mainīt

- krāsu vai tajos var izveidoties iedobumi.
- Nemazgājiet ierīcē priekšmetus, kas var uzsūkt ūdeni (sūkļus, mājsaimniecības drānas).
- Ievietojiet dobus priekšmetus (tases, glāzes un pannas) ar atvērumu uz leju.
- Pārliecinieties, ka stikla priekšmeti savstarpēji nesaskaras.
- Ievietojiet vieglus priekšmetus augšējā grozā. Pārbaudiet, vai priekšmeti brīvi nekustas.
- Ievietojiet galda piederumus un mazus priekšmetus galda piederumu atvilktnē.
- Pavirziet augšējo grozu uz augšu, lai varētu ievietot lielākus priekšmetus apakšējā grozā.

- Pirms aktivizējat programmu, pārliecinieties, ka nav traucēta izsmidzinātāju kustība.

## 10.6 Grozu iztukšošana

- Pirms trauku izņemšanas ļaujiet tiem atdzist. Karsti trauki var būt triecienneizturīgi.
- Vispirms iztukšojiet apakšējo trauku grozu, tad augšējo.



Pēc programmas pabeigšanas ūdens joprojām var palikt uz ierīces iekšējām virsmām.

## 11. KOPŠANA UN TĪRĪŠANA



### BRĪDINĀJUMS!

Pirms apkopes, izņemot programmas Machine Care palaišanu, izslēdziet ierīci un atvienojiet spraudkontakta no elektrotīkla.



Netīri filtri un nosprostotas izsmidzinātāju atveres pasliktina mazgāšanas rezultātus. Pārbaudiet šos elementus regulāri un, ja nepieciešams, notīriet.

### 11.1 Machine Care

Machine Care ir programma, kas paredzēta optimālai ierīces iekšpuses tīrīšanai. Tā likvidē kaļķakmens nogulsņus un taukvielu uzkrāšanos.

Ja ierīce nosaka, ka nepieciešama tīrīšana, iedegas indikators . Ieslēdziet programmu Machine Care, lai tīrītu ierīces iekšpusi.

### Kā palaist Machine Care programmu



Pirms programmas Machine Care aktivizēšanas notīriet filtrus un izsmidzinātājus.

- Lietojiet atkalķošanas vai tīrīšanas līdzekļus, kas paredzēti tieši trauku mazgājamām mašīnām. Ievērojiet uz iepakojuma redzamās norādes. Nelieciet traukus grozos.
- Piespiediet vienlaicīgi un un turiet tos piespiestus aptuveni 3 sekundes.
- un indikatoru mirgo. Displejā ir redzams programmas ilgums.
- Lai sāktu programmu, aizveriet ierīces durvis.

Kad programma ir pabeigta, indikators nodziest.

### 11.2 Iekšpuses tīrīšana

- Rūpīgi notīriet ierīci, tostarp durvju gumijas blīvi, ar mīkstu, mitru drānu.
- Neizmantojiet abrazīvus izstrādājumus, abrazīvus sūkļus, asus instrumentus, spēcīgas ķīmikālijas vai šķīdinātājus.
- Lai saglabātu jūsu ierīces veiktspēju, vismaz reizi divos mēnešos ir ieteicams izmantot īpaši trauku mazgājamajām mašīnām paredzētu tīrīšanas produktu. Rūpīgi ievērojiet norādījumus uz produkta iepakojuma.
- Lai gūtu optimālus rezultātus, aktivizējiet Machine Care programmu.

### 11.3 Svešķermeņu izņemšana

Pārbaudiet filtrus un sifonu pēc katras trauku mazgājamās mašīnas lietošanas reizes. Svešķermeņi (piemēram, stikla gabali, kauli vai zobu bakstāmie kociņi, u.c.) pasliktina mazgāšanas rezultātu un var sabojāt drenāžas sūkni.



#### UZMANĪBU!

Ja nav iespējams izņemt no ierīces svešķermeņus, sazinieties ar pilnvaroto servisa centru.

1. Izjauciet filtrus, kā norādīts šajā sadaļā.
2. Manuāli izņemiet no ierīces visus svešķermeņus.
3. Salieciet atpakaļ filtrus, kā norādīts šajā sadaļā.

### 11.4 Ārpuses tīrīšana

- Tīriet ierīci ar mitru, mīkstu drānu.
- Izmantojiet tikai neitrālus mazgāšanas līdzekļus.
- Neizmantojiet abrazīvus izstrādājumus, abrazīvus sūkļus vai šķīdinātājus.

### 11.5 Filtru tīrīšana

Filtru sistēma sastāv no 3 komponentiem.

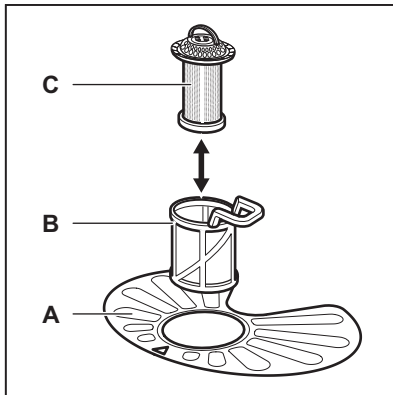

1. Pagrieziet filtru (B) pretēji pulksteņa rādītāja virzienam un izņemiet to.

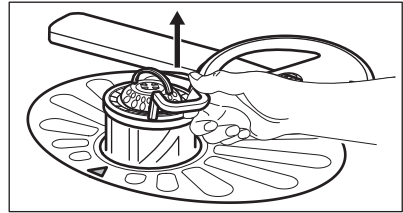
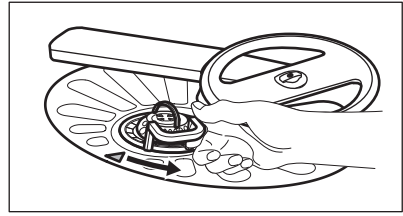

2. Izņemiet filtru (C) no filtra (B).
3. Izņemiet plakano filtru (A).

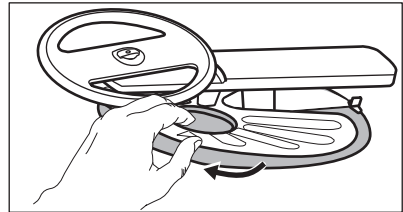

4. Nomazgājiet filtrus.

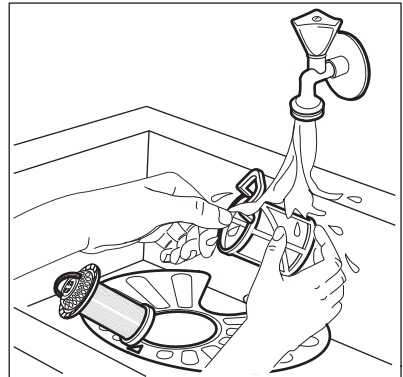

5. Pārlicinieties, ka nostādīnātājā vai ap tā malām nav ēdiena atlieku un neīrūmu.
6. Ievietojiet atpakaļ plakano filtru (A). Pārlicinieties, ka tas ir pareizi novietots zem abām vadīklām.

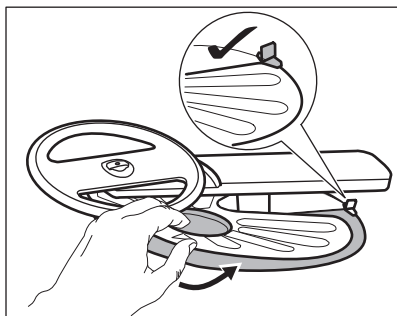

7. Salieciet atpakaļ filtrus (B) un (C).
8. Ievietojiet filtru (B) atpakaļ plakanajā filtrā (A). Grieziet to pulksteņa rādītāja virzienā, līdz tas nofiksējas.

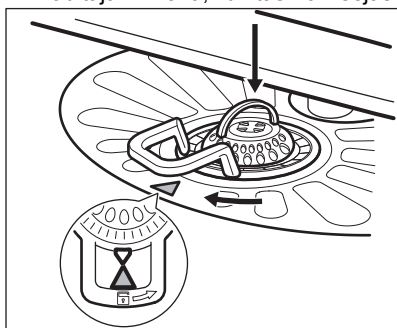

#### **UZMANĪBU!**

Nepareiza filtru pozīcija var izraisīt sliktus mazgāšanas rezultātus un ierīces bojājumus.

### **11.6 Apakšējā izsmidzinātāja tīrīšana**

Iesakām regulāri tīrīt apakšējo izsmidzinātāju, lai neļautu netīrumiem aizsprostot atveres.

Aizsprostotas atveres var radīt neapmierinošus mazgāšanas rezultātus.

1. Lai noņemtu apakšējo izsmidzinātāju, pavelciet to uz augšu.

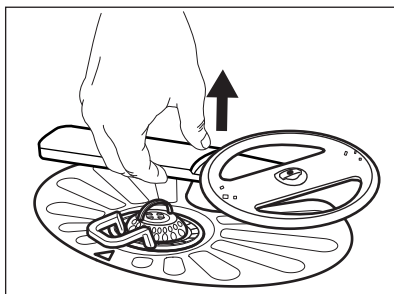

2. Nomazgājiet izsmidzinātāju zem tekoša ūdens. Lietojiet tievu, asu instrumentu, piem., zobu bakstāmo, lai iztīrītu no atverēm netīrumus.

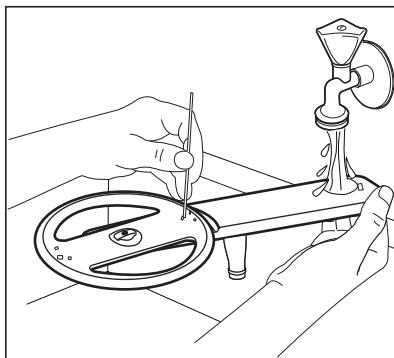

3. Lai uzstādītu izsmidzinātāju atpakaļ vietā, piespiediet to uz leju.

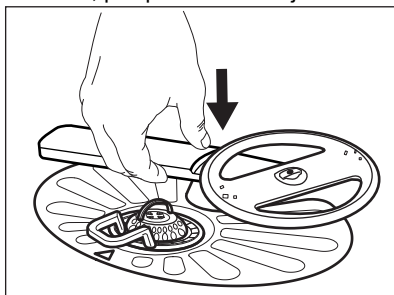

### **11.7 Augšējā izsmidzinātāja tīrīšana**

Iesakām regulāri tīrīt augšējo izsmidzinātāju, lai neļautu netīrumiem aizsprostot atveres.

Aizsprostotas atveres var radīt neapmierinošus mazgāšanas rezultātus.

1. Izvelciet no ierīces augšējo grozu.



2. Lai noņemtu izsmidzinātāju no groza, spiediet izsmidzinātāju uz augšu, vienlaikus pagriežot to pulksteņa rādītāja virzienā.

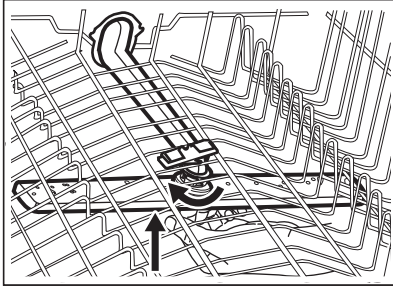

3. Nomazgājiet izsmidzinātāju zem tekoša ūdens. Lietojiet tievu, asu instrumentu, piem., zobu bakstāmo, lai iztīrītu no atverēm netīrumus.

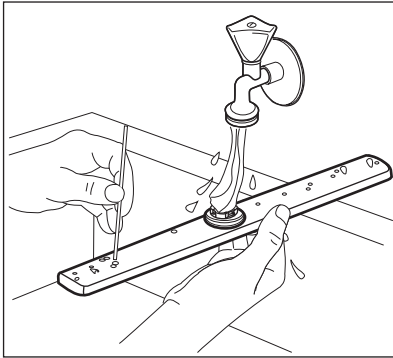

4. Lai uzstādītu izsmidzinātāju atpakaļ, piespiediet izsmidzinātāju uz augšu un vienlaicīgi griežiet to pretēji pulksteņa rādītāja virzienam, līdz tas nokļūst vietā.

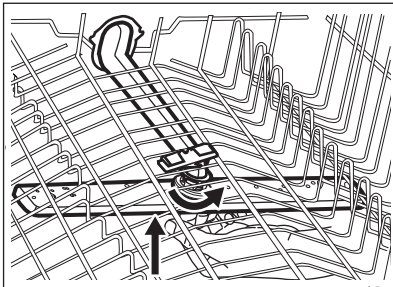

## 11.8 Griestu izsmidzinātāja tīrīšana

Iesakām regulāri tīrīt griestu izsmidzinātāju, lai neļautu netīrumiem aizsprostot atveres. Aizsprostotas atveres var radīt neapmierinošus mazgāšanas rezultātus.

Griestu izsmidzinātājs ir ievietots ierīces griestos. Izsmidzinātājs (C) ir uzstādīts ūdens padeves caurulē (A) ar stiprinājuma elementu (B).

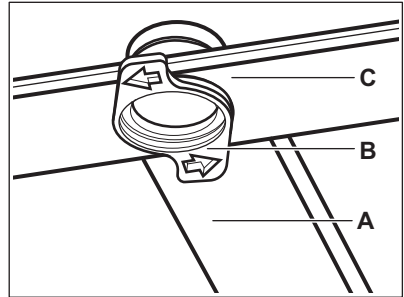

1. Atbrīvojiet atdures galdā piederumu atvilktnes sliežu abās pusēs un izņemiet atvilktni.

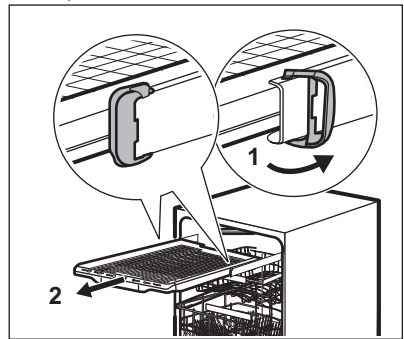

2. Nolaidiet augšējo grozu līdz zemākajam līmenim, lai varētu ērtāk piekļūt izsmidzinātājam.
3. Lai atvienotu izsmidzinātāju (C) no ūdens padeves caurules (A), pagriežiet stiprinājuma elementu (B) pretēji pulksteņa rādītāja virzienam un pavelciet izsmidzinātāju uz leju.
4. Nomazgājiet izsmidzinātāju zem tekoša ūdens. Lietojiet tievu, asu instrumentu, piem., zobu bakstāmo, lai iztīrītu no atverēm netīrumus. Ļaujiet ūdenim tecēt caur atverēm, lai izskalotu netīrumus no iekšpuses.

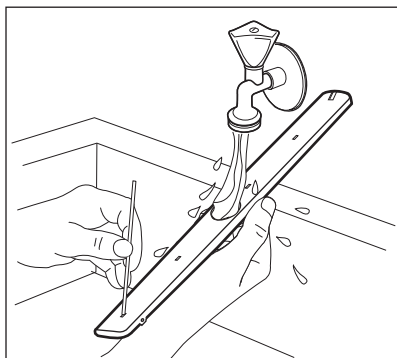

5. Lai uzstādītu izsmidzinātāju (C) atpakaļ, ievietojiet stiprinājuma elementu (B) izsmidzinātājā un nofiksējiet to ūdens padeves caurulē (A), pagriežot to pulksteņa rādītāja virzienā. Pārliecinieties, ka stiprinājuma elements nofiksējas vietā.
6. Novietojiet galda piederumu atvilktni uz izbīdāmajām slīdēm un attiecīgajās vietās ievietojiet atdures.

## 12. TRAUCĒJUMMEKLĒŠANA



**BRĪDINĀJUMS!**  
Neatbilstoša ierīces  
labošana var apdraudēt  
lietotāja drošību. Visi  
remontdarbi jāveic  
kvalificētiem speciālistiem.

Informāciju par iespējamajām problēmām  
skatiet turpmāk esošajā tabulā.

Dažu problēmu gadījumā displejs rāda  
brīdinājuma kodu.

**Lielāko daļu radušos problēmu var  
atrisināt, nesazinoties ar pilnvaroto  
servisa centru.**

Problēma un brīdinājuma kods	Iespējamais iemesls un risinājums
Jūs nevarat aktivizēt ierīci.	<ul style="list-style-type: none"> <li>• Pārbaudiet, vai ierīces kontaktspraudnis ir pieslēgts elektrofikla kontaktligzdai.</li> <li>• Pārbaudiet, vai drošinātāju kastē nav izdegušu drošinātāju.</li> </ul>
Nevar palaist programmu.	<ul style="list-style-type: none"> <li>• Pārbaudiet, vai ir aizvērtas ierīces durvis.</li> <li>• Ja ir iestatīts atliktais starts, atceliet šo iestatījumu vai gaidiet laika atskaites beigas.</li> <li>• Ierīce papildina sveķus ūdens mīkstināšanas iekārtā. Šis procedūras ilgums ir aptuveni piecas minūtes.</li> </ul>
Ierīce neuzpildās ar ūdeni. Displejā redzams <b>i10</b> vai <b>i11</b> .	<ul style="list-style-type: none"> <li>• Pārbaudiet, vai ir atvērts ūdens krāns.</li> <li>• Pārbaudiet, vai ūdens padeves spiediens nav pārāk zems. Lai saņemtu šo informāciju, sazinieties ar savu vietējo ūdensapgādes uzņēmumu.</li> <li>• Pārbaudiet, vai nav aizsprostots ūdens krāns.</li> <li>• Pārbaudiet, vai nav aizsprostots ūdens ievades lokanā savienojuma filtrs.</li> <li>• Pārbaudiet, vai nav salocījies vai saliekts ūdens padeves lokanais savienojums.</li> </ul>

Problēma un brīdinājuma kods	Iespējamais iemesls un risinājums
Ierīce neizsūkņē ūdeni. Displejā redzams <b>i20</b> .	<ul style="list-style-type: none"> <li>• Pārbaudiet, vai nav aizsprostots izlietnes sifons.</li> <li>• Pārbaudiet, vai nav aizsprostota iekšējā filtra sistēma.</li> <li>• Pārbaudiet, vai nav salocīties vai pārliekts ūdens izvades lokanais savienojums.</li> </ul>
Ūdens pretnoplūdes sistēma ir ieslēgta. Displejā redzams <b>i30</b> .	<ul style="list-style-type: none"> <li>• Aizveriet ūdens krānu.</li> <li>• Pārbaudiet, vai ierīce ir uzstādīta pareizi.</li> <li>• Pārbaudiet, vai grozi ir piepildīti atbilstoši lietošanas instrukcijā sniegtajiem norādījumiem.</li> </ul>
Ūdens līmeņa noteikšanas sensora kļūme. Displejā redzams <b>i41 – i44</b> .	<ul style="list-style-type: none"> <li>• Pārbaudiet, vai filtri ir tīri.</li> <li>• Ieslēdziet un izslēdziet ierīci.</li> </ul>
Mazgāšanas sūkņa vai aizplūdes sūkņa kļūme. Displejā redzams <b>i51 – i59</b> vai <b>i5A – i5F</b> .	<ul style="list-style-type: none"> <li>• Ieslēdziet un izslēdziet ierīci.</li> </ul>
Ierīces iekšienē esošā ūdens temperatūra ir pārāk augsta vai radusies temperatūras sensora kļūme. Displejā redzams <b>i61</b> vai <b>i69</b> .	<ul style="list-style-type: none"> <li>• Pārbaudiet, vai ietilpdes ūdens temperatūra nepārsniedz 60 °C.</li> <li>• Izslēdziet un ieslēdziet ierīci.</li> </ul>
Tehniski ierīces darbības traucējumi. Displejā redzams <b>iC0</b> vai <b>iC3</b> .	<ul style="list-style-type: none"> <li>• Izslēdziet un ieslēdziet ierīci.</li> </ul>
Ūdens līmenis ierīcē ir pārāk augsts. Displejā redzams <b>iF1</b> .	<ul style="list-style-type: none"> <li>• Izslēdziet un ieslēdziet ierīci.</li> <li>• Pārbaudiet, vai filtri ir tīri.</li> <li>• Pārbaudiet, vai ūdens izplūdes sistēmas caurule ir uzstādīta pareizā augstumā no grīdas. Skatiet uzstādīšanas norādes.</li> </ul>
Tīkla vienuma kļūda. Displejā redzams <b>iC4</b> vai <b>iC5</b> .	<ul style="list-style-type: none"> <li>• Sazinieties ar pilnvaroto servisa centru.</li> </ul>
Darbības laikā ierīce vairākkārt apstājas un atsāk darbu.	<ul style="list-style-type: none"> <li>• Tas ir normāli. Tas nodrošina optimālus tīrīšanas rezultātus un ietaupa elektroenerģiju.</li> </ul>
Programma darbojas pārāk ilgi.	<ul style="list-style-type: none"> <li>• Ja ir iestatīta atliktā starta iespēja, atceliet atlikšanas iestatījumu vai gaidiet laika atskaites beigas.</li> <li>• Aktivizētās iespējas pagarina programmas darbības ilgumu.</li> </ul>

Problēma un brīdinājuma kods	Iespējamais iemesls un risinājums
Displejā norādītais programmas darbības ilgums atšķiras no patēriņa datu tabulā norādītā.	<ul style="list-style-type: none"> <li>• Skatiet patēriņa datu tabulu sadaļā “<b>Programmu izvēle</b>”.</li> </ul>
Atlikušais laiks displejā palielinās un pārlec gandrīz līdz programmas laika beigām.	<ul style="list-style-type: none"> <li>• Tas nav defekts. Ierīce darbojas pareizi.</li> </ul>
Neliela ūdens noplūde no ierīces durvīm.	<ul style="list-style-type: none"> <li>• Ierīce nav nolīmeņota. Atskrūvējiet vaļīgāk vai pievelciet regulējamās kājiņas (pēc nepieciešamības).</li> <li>• Ierīces durvis un veļas tīlne nav vienā līmenī. Noregulējiet ierīces aizmugurējās kājiņas (pēc nepieciešamības).</li> </ul>
Ierīces durvis ir grūti aizvērt.	<ul style="list-style-type: none"> <li>• Ierīce nav nolīmeņota. Atskrūvējiet vaļīgāk vai pievelciet regulējamās kājiņas (pēc nepieciešamības).</li> <li>• Trauku daļas ir izvīzējušās ārpus groziem.</li> </ul>
Ierīces durvis atveras mazgāšanas cikla laikā.	<ul style="list-style-type: none"> <li>• Aktivizēta funkcija AirDry. Tagad jūs varat deaktivizēt funkciju. Skatiet sadaļu “<b>Pamata iestatījumi</b>”.</li> </ul>
Graboša vai klauvējoša skaņa ierīces iekšpusē.	<ul style="list-style-type: none"> <li>• Trauki nav pareizi izvietoti grozos. Skatiet brošūru par priekšmetu ievietošanu grozā.</li> <li>• Pārlicinieties, ka izsmidzinātāji var brīvi rotēt.</li> </ul>
Ierīce atslēdz drošinātāju.	<ul style="list-style-type: none"> <li>• Pieejamais strāvas stiprums nav pietiekams, lai apgādātu visas lietotās ierīces ar elektroenerģiju. Pārbaudiet kontaktligzdas strāvas stiprumu ampēros un skaitītāja jaudu vai izslēdziet vienu no lietotajām ierīcēm.</li> <li>• Ierīces iekšējie elektriskie traucējumi. Sazinieties ar pilnvaroto servisa centru.</li> </ul>
Ierīce ir ieslēgta, bet nedarbojas. Displejā redzams <b>PF</b> .	<ul style="list-style-type: none"> <li>• Barošanas avots ir ārpus darbības diapazona. Mazgāšanas cikls ir īslaicīgi pārtraukts un automātiski atsāksies pēc elektroenerģijas padeves atjaunošanas.</li> </ul>
Ierīce izslēdzas darbības laikā.	<ul style="list-style-type: none"> <li>• Pilnīgs strāvas padeves pārtraukums. Mazgāšanas cikls ir īslaicīgi pārtraukts un automātiski atsāksies pēc elektroenerģijas padeves atjaunošanas.</li> </ul>
Displejā redzams <b>upd</b> . Visi taustiņi, izņemot taustiņu ieslēgt/izslēgt, ir neaktīvi.	<ul style="list-style-type: none"> <li>• Ierīce lejupielādē un instalē aparatprogrammatūras atjauninājumus automātiski, kad tie kļūst pieejami. Atjauninājumu instalēšanas laikā displejs rāda <b>upd</b>. Uzgaidiet, līdz process tiek pabeigts. Izslēdzot ierīci atjauninājumu veikšanas laikā, šis process atsākas, atkārtoti to ieslēdzot. Aparatprogrammatūras atjauninājumi neievieš izmaiņas ierīces deklarētajos veiktspējas datos.</li> </ul>

Pēc ierīces pārbaudīšanas izslēdziet un ieslēdziet to. Ja problēma atkārtojas, sazinieties ar pilnvaroto servisa centru.

Tabulā nenorādītu brīdinājuma kodu gadījumā sazinieties ar pilnvaroto servisa centru.

**BRĪDINĀJUMS!**



lesakām nelietot ierīci, kamēr problēma nav pilnībā atrisināta. Atvienojiet ierīci no elektrotīkla un nepievienojiet to atpakaļ, līdz neesat pārliecināts(-a), ka tā darbojas pareizi.

## 12.1 Izstrādājuma ciparu kods (PNC)

Sazinoties ar pilnvarotu servisa centru, jums nepieciešams norādīt savas ierīces izstrādājuma ciparu kodu.

PNC norādīts uz datu plāksnītes, kura atrodama uz ierīces durvīm. PNC var arī pārbaudīt uz vadības paneļa.

Pirms pārbaudāt PNC, pārliecinieties, ka ierīce ir programmu izvēles režīmā.

1. Piespiediet vienlaicīgi  un  un turiet tos piespiestus aptuveni 3 sekundes.

Displejs rāda ierīces PNC.

2. Lai izietu no PNC skata, vienlaicīgi nospiediet  un  un turiet tos piespiestus aptuveni 3 sekundes.

Programma atgriežas pie programmu izvēles režīma.

## 12.2 Trauku mazgāšanas un žāvēšanas rezultāti nav apmierinoši

Problēma	Iespējamais iemesls un risinājums
Slikti mazgāšanas rezultāti.	<ul style="list-style-type: none"> <li>• Skatiet sadaļu „Ikdienas lietošana”, „Padomi un ieteikumi” un brošūru par priekšmetu ievietošanu grozā.</li> <li>• Lietojiet intensīvākas mazgāšanas programmu.</li> <li>• Aktivizējiet iespēju ExtraPower, lai uzlabotu izvēlētajās programmas mazgāšanas rezultātus.</li> <li>• Iztīriet izsmidzinātāja sprauslas un filtru. Skatiet sadaļu „Apkope un tīrīšana”.</li> </ul>
Slikti žāvēšanas rezultāti.	<ul style="list-style-type: none"> <li>• Galda piederumi pārāk ilgi bija atstāti aizvērtā ierīcē. Aktivizējiet funkciju AirDry, lai iestatītu durvju automātisko atvēršanos un uzlabotu žāvēšanas veiktspēju.</li> <li>• Ierīcē nav skalošanas līdzekļa vai skalošanas līdzekļa deva nav pietiekama. Uzpildiet skalošanas līdzekļa devu vai iestatiet augstāku skalošanas līdzekļa līmeni.</li> <li>• Iemesls var būt skalošanas līdzekļa kvalitāte.</li> <li>• Vienmēr izmantojiet skalošanas līdzekli, pat ar daudzfunkcionālajām tabletēm.</li> <li>• Plastmasas priekšmetus var būt nepieciešams noslaucīt ar dvieli.</li> <li>• Programmai nav žāvēšanas fāzes. Skatiet sadaļu “Programmu pārskats”.</li> </ul>
Uz glāzēm un traukiem ir bālas svītras vai zilgas nogulsnes.	<ul style="list-style-type: none"> <li>• Pārāk liels padotā skalošanas līdzekļa daudzums. Pielāgojiet skalošanas līdzekļa devu zemākam līmenim.</li> <li>• Pārāk liels skalošanas līdzekļa daudzums.</li> </ul>
Uz glāzēm un traukiem ir traipi un izžuvuši ūdens pilieni.	<ul style="list-style-type: none"> <li>• Nepietiekams skalošanas līdzekļa daudzums. Pielāgojiet skalošanas līdzekļa devu augstākam līmenim.</li> <li>• Iemesls var būt skalošanas līdzekļa kvalitāte.</li> </ul>

Problēma	Iespējamais iemesls un risinājums
Ierīces iekšpuse ir mitra.	<ul style="list-style-type: none"> <li>• Tas nav ierīces defekts. Mitrums kondensējas uz ierīces sienām.</li> </ul>
Neparasts putu daudzums mazgāšanas laikā.	<ul style="list-style-type: none"> <li>• Lietojiet trauku mazgājamajām mašīnām paredzētu mazgāšanas līdzekli.</li> <li>• Lietojiet cita ražotāja izgatavotu mazgāšanas līdzekli.</li> <li>• Iepriekš neskalojiet traukus zem tekoša ūdens.</li> </ul>
Rūsas nogulsnes uz galda piederumiem.	<ul style="list-style-type: none"> <li>• Mazgāšanai izmantotajā ūdenī ir pārāk augsts sāls saturs. Skatiet sadaļu „<b>Ūdens mīkstinātājs</b>”.</li> <li>• Ierīcē vienkopus tika ievietoti sudraba un nerūsējošā tērauda galda piederumi. Nenovietojiet tuvu sudraba un nerūsējošā tērauda priekšmetus.</li> </ul>
Programmas beigās dozatorā redzamas mazgāšanas līdzekļa atliekas.	<ul style="list-style-type: none"> <li>• Mazgāšanas līdzekļa tablete iesprūda dozatorā, un ūdens to neaizskaloja.</li> <li>• Ūdens nevar aizskalot mazgāšanas līdzekli no dozatora. Pārbaudiet, vai izsmidzinātājs nav bloķēts vai aizsprostots.</li> <li>• Pārlicinieties, ka grozos ievietotie priekšmeti ne-traucē atvērties mazgāšanas līdzekļa dozatora vākam.</li> </ul>
Smaka ierīces iekšpusē.	<ul style="list-style-type: none"> <li>• Skatiet sadaļu „<b>lekšējā tīrīšana</b>”.</li> <li>• Aktivizējiet programmu Machine Care ar trauku mazgājamajām mašīnām paredzētu atkaļķotāju vai tīrīšanas līdzekli.</li> </ul>
Kaļķakmens atliekas uz galda piederumiem, kā arī uz tilpnes un durvju iekšpusēs.	<ul style="list-style-type: none"> <li>• Sāls līmenis ir zems, pārbaudiet uzpildīšanas indikatoru.</li> <li>• Sāls tvertnes vāks ir pārāk vaļīgs.</li> <li>• Krāna ūdens ir ciets. Skatiet sadaļu „<b>Ūdens mīkstinātājs</b>”.</li> <li>• Izmantojiet sāli un iestatiet ūdens mīkstinātāja reģenerāciju, pat, ja lietojat kombinētās trauku mazgāšanas tabletes. Skatiet sadaļu „<b>Ūdens mīkstinātājs</b>”.</li> <li>• Sāciet programmu Machine Care ar trauku mazgājamajām mašīnām paredzētu atkaļķošanas līdzekli.</li> <li>• Ja joprojām parādās kaļķakmens nogulsnes, izfīriert ierīci ar piemērotiem mazgāšanas līdzekļiem.</li> <li>• Izmēģiniet citu mazgāšanas līdzekli.</li> <li>• Sazinieties ar mazgāšanas līdzekļa ražotāju.</li> </ul>
Nespodri, krāsu zaudējuši vai ieplīsuši trauki.	<ul style="list-style-type: none"> <li>• Pārlicinieties, ka ierīcē tiek mazgāti tikai tādi trauki, kurus drīkst mazgāt trauku mazgājamajā mašīnā.</li> <li>• Ievietojiet un izņemiet traukus no groza uzmanīgi. Aplūkojiet brošūru par priekšmetu ievietošanu grozā.</li> <li>• Ievietojiet trauslus priekšmetus augšējā grozā.</li> <li>• Aktivizējiet iespēju GlassCare, lai nodrošinātu īpašas rūpes stikla izstrādājumiem un trausliem priekšmetiem.</li> </ul>



Skatiet sadaļas **“Pirms pirmās lietošanas”**, **“Ikdienas lietošana”** vai **“Padomi un ieteikumi”**, lai noskaidrotu citus iespējamus iemeslus.

## 12.3 Problēmas ar bezvadu savienojumu

Problēma	Iespējamais iemesls un risinājums
Bezvadu savienojuma aktīvajai zīcīšanai nav veiksmīga.	<ul style="list-style-type: none"> <li>• Nepareizs bezvadu tīkla ID vai parole. Atceliet iestatīšanu un sāciet no sākuma, lai ievadītu pareizus rekvizītus. Skatīt sadaļu <b>“Bezvadu savienojums”</b>.</li> <li>• Pastāv problēma ar bezvadu tīkla signālu. Pārbaudiet savu bezvadu tīklu un maršrutētāju. Restartējiet maršrutētāju.</li> <li>• Bezvadu tīkla signāls ir vājš. Pārvietojiet maršrutētāju tuvāk trauku mazgājamai mašīnai.</li> <li>• Bezvadu signālam traucē mikroviļņu ierīce, kas atrodas trauku mazgājamās mašīnas tuvumā. Izslēdziet mikroviļņu krāsni.</li> <li>• Sazinieties ar savu bezvadu interneta pakalpojumu sniedzēju, ja rodas papildu problēmas ar bezvadu tīklu.</li> </ul>
Lietojumprogramma nespēj savienoties ar trauku mazgājamo mašīnu.	<ul style="list-style-type: none"> <li>• Pastāv problēma ar bezvadu tīkla signālu. Pārbaudiet savu bezvadu tīklu un maršrutētāju. Restartējiet maršrutētāju.</li> <li>• Pārbaudiet, vai mobilā ierīce ir savienota ar tīklu.</li> <li>• Uzstādīts jauns maršrutētājs vai maršrutētāja konfigurācija ir mainīta. Atkārtoti konfigurējiet trauku mazgājamo mašīnu un mobilo ierīci. Skatīt sadaļu <b>“Bezvadu savienojums”</b>.</li> <li>• Sazinieties ar savu bezvadu interneta pakalpojumu sniedzēju, ja rodas papildu problēmas ar bezvadu tīklu.</li> </ul>
Programma nespēj savienoties ar trauku mazgājamo mašīnu nevienā citā tīklā, kas nav mājas bezvadu tīkls. Mirgo  <b>WiFi</b> indikators.	<ul style="list-style-type: none"> <li>• Zaudēts savienojums ar datu mākonī. Gaidiet, kamēr savienojums tiks atjaunots.</li> </ul>
Programma bieži nespēj savienoties ar trauku mazgājamo mašīnu.	<ul style="list-style-type: none"> <li>• Bezvadu signālam traucē mikroviļņu ierīce, kas atrodas trauku mazgājamās mašīnas tuvumā. Izslēdziet mikroviļņu krāsni. Izvairieties vienlaikus izmantot mikroviļņu krāsni un attālināto ierīces palaišanu.</li> <li>• Bezvadu tīkla signāls ir vājš. Pārvietojiet maršrutētāju pēc iespējas tuvāk ierīcei vai apsveriet bezvadu signāla diapazona paplašinātāja iegādi.</li> </ul>

## 13. TEHNISKĀ INFORMĀCIJA

Izmēri	Platums / augstums / dziļums (mm)	596 / 818 - 898 / 550
Elektrotīkla savienojums <sup>1)</sup>	Spriegums (V)	200 - 240
	Frekvence (Hz)	50 - 60
Ūdens pievada spiediens	bāri (minimāli un maksimāli)	0.5 - 8
	MPa (minimāli un maksimāli)	0.05 - 0.8
Ūdens padeve	Aukstais ūdens vai karstais ūdens <sup>2)</sup>	maks. 60°C
Kapacitāte	Vietas iestatījumi	15

<sup>1)</sup> Citas vērtības skatiet tehnisko datu plāksnītē.

<sup>2)</sup> Ja karstais ūdens tiek piegādāts, izmantojot alternatīvu enerģijas avotu (piemēram, saules paneļus), izmantojiet karstā ūdens piegādi, lai samazinātu elektroenerģijas patēriņu.

### 13.1 Saite uz ES EPREL datu bāzi

QR kods uz ierīces enerģijas marķējuma satur tīmekļa saiti uz šīs ierīces reģistrāciju ES EPREL datu bāzē.

Saglabājiet enerģijas marķējumu kopā ar lietotāja rokasgrāmatu un visiem pārējiem ierīces komplektācijā iekļautajiem dokumentiem.

Informāciju par produkta veiktspēju var atrast ES EPREL datu bāzē, izmantojot

saiti <https://eprel.ec.europa.eu> un modeļa nosaukumu un produkta numuru, kas atrodams uz ierīces datu plāksnītes. Skatiet sadaļu "Produkta apraksts".

Lai uzzinātu vairāk informācijas par enerģijas marķējumu, apmeklējiet [www.theenergylabel.eu](http://www.theenergylabel.eu).

## 14. APSVĒRUMI PAR VIDES AIZSARDZĪBU

Nododiet otrreizējai pārstrādei materiālus ar simbolu . Ievietojiet iepakojuma materiālus atbilstošajos konteineros to otrreizējai pārstrādei. Palīdziet aizsargāt apkārtējo vidi un cilvēku veselību, atkārtoti pārstrādājot elektrisko un elektronisko iekārtu atkritumus.

Neizmetiet ierīces, kas apzīmētas ar šo simbolu , kopā ar māsaimniecības atkritumiem. Nododiet izstrādājumu vietējā otrreizējās pārstrādes punktā vai sazinieties ar vietējo pašvaldību.









[www.electrolux.com/shop](http://www.electrolux.com/shop)



117850170-A-022021

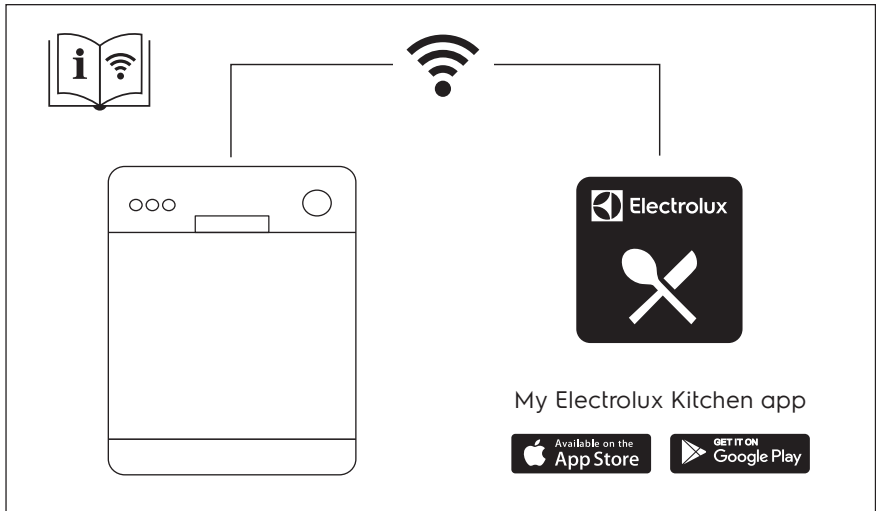

The software in this product is partly based on free and open source software.

To access the source code of these free and open source software and to see the full copyright information and applicable license terms, please visit: <http://electrolux.opensourcerepository.com>.