

EW7WO447W

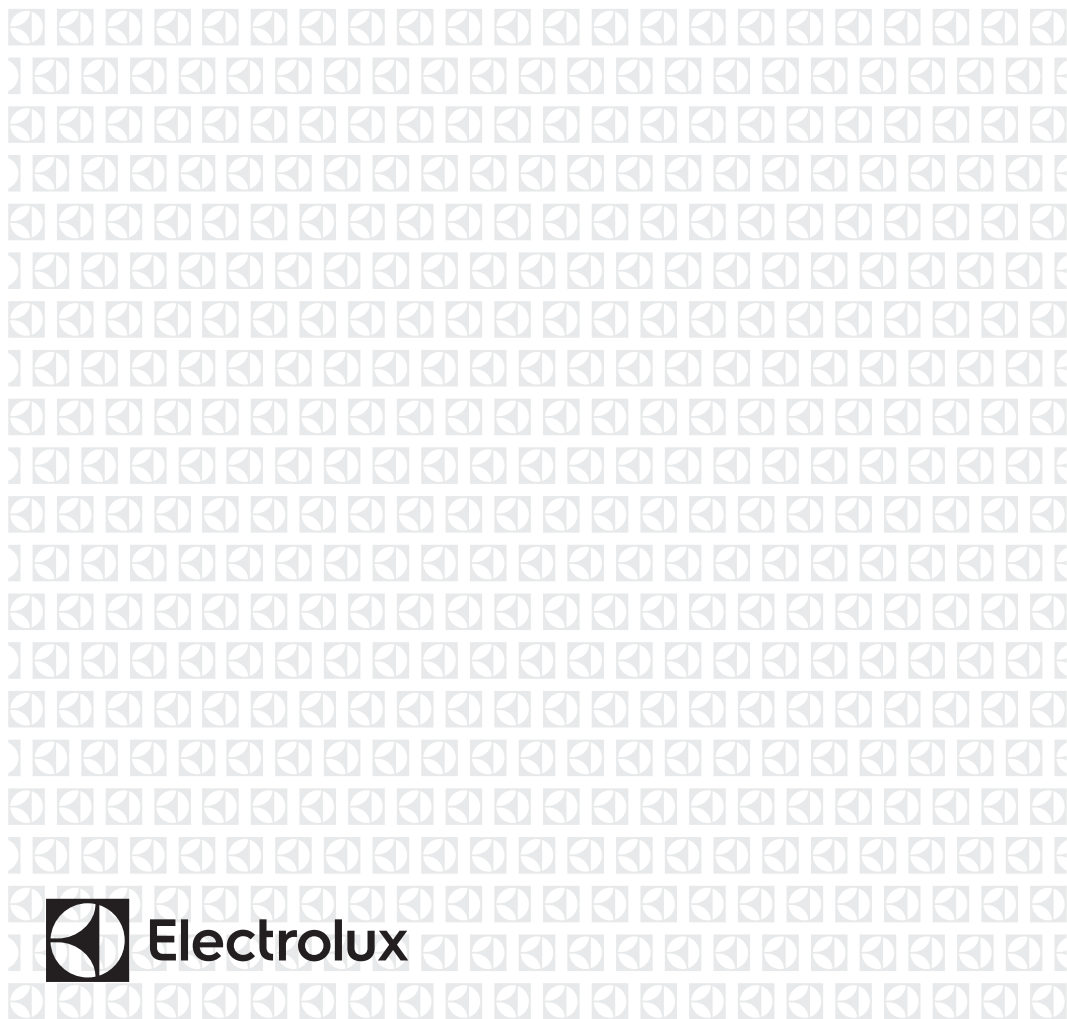

LV Veļas mašīna-žāvētājs

Lietošanas instrukcija



SATURS

1. DROŠĪBAS INFORMĀCIJA.....	3
2. DROŠĪBAS NORĀDĪJUMI.....	6
3. IZSTRĀDĀJUMA APRAKSTS.....	8
4. TEHNISKIE DATI.....	9
5. UZSTĀDĪŠANA.....	9
6. PIEDERUMI.....	12
7. VADĪBAS PANELIS.....	13
8. TASTATŪRA UN POGAS.....	15
9. PROGRAMMAS.....	18
10. IESTATĪTIE PARAMETRI.....	27
11. PIRMS PIRMĀS IESLĒGŠANAS.....	28
12. IZMANTOŠANA IKDIENĀ - TIKAI MAZGĀŠANA.....	28
13. IZMANTOŠANA IKDIENĀ – MAZGĀŠANA UN ŽĀVĒŠANA.....	33
14. IZMANTOŠANA IKDIENĀ - TIKAI ŽĀVĒŠANA.....	34
15. APĢĒRBU PŪKAS.....	35
16. PADOMI UN IETEIKUMI.....	35
17. KOPŠANA UN TĪRĪŠANA.....	38
18. PROBLĒMRISINĀŠANA.....	43
19. PATĒRIŅA DATI.....	48
20. APSVĒRUMI PAR VIDES AIZSARDZĪBU.....	51

MĒS DOMĀJAM PAR JUMS

Paldies, ka iegādājāties Electrolux ierīci. Esat izvēlējušies produktu, kas jau vairāku gadu desmitu aprvieno profesionālas pieredzes un inovāciju. Atjautīgs un stilīgs, radīts, ņemot vērā jūsu vēlmes. Tāpēc katru reizi lietojot, varat būt droši, ka saņemsiet izcilus rezultātus.

Lai arī lūdzam Electrolux pasaulē!

Apmeklējiet mūsu tīmekļa vietni, lai:



saņemtu lietošanas ieteikumus un brošūras, kā arī traucējummeklēšanas, servisa un remonta informāciju:

www.electrolux.com/support



reģistrētu savu ierīci labāka servisa saņemšanai:

www.registerelectrolux.com



iegādātos savai ierīcei papildpiederumus, vienreizējas lietošanas materiālus un oriģinālās rezerves daļas:

www.electrolux.com/shop

KLIENTU APKALPOŠANA UN SERVISS

Izmantojiet tikai oriģinālas rezerves daļas.

Sazinoties ar mūsu pilnvaroto servisa centru, nodrošiniet, lai jums būtu pieejami šādi dati: modelis, PNC, sērijas numurs.

Šī informācija ir norādīta uz datu plāksnītes.

 Uzmanību / drošības informācija

 Vispārīga informācija un ieteikumi

 Ar vidi saistīta informācija

Izmaiņu tiesības rezervētas.

1. ⚠ DROŠĪBAS INFORMĀCIJA

Pirms ierīces uzstādīšanas un lietošanas rūpīgi izlasiet pievienotos norādījumus. Ražotājs neatbild par savainojumiem un bojājumiem, kas radušies ierīces nepareizas uzstādīšanas vai izmantošanas rezultātā. Glabājiet šīs instrukcijas drošā, pieejamā vietā, lai tās varētu izmantot nākotnē.

1.1 Bērnu un paši jūtīgu personu drošība



BRĪDINĀJUMS!

Nosmakšanas, savainošanās vai pastāvīgas invaliditātes risks.

- Šo ierīci drīkst izmantot bērni no 8 gadu vecuma un cilvēki ar ierobežotām fiziskām, sensorām vai garīgām spējām vai pieredzes un zināšanu trūkumu atbildīgas personas uzraudzībā vai, ja tie ir informēti par ierīces drošu lietošanu un izprot potenciālos riskus.
- Bērniem vecumā no 3–8 gadiem un personām ar ļoti plašu un sarežģītu invaliditāti jāliedz piekļuve ierīcei, ja vien tie netiek pastāvīgi uzraudzīti.
- Neļaujiet bērniem trīs gadu vecumu nerasniegušiem bērniem tuvoties ierīcei, ja vien viņi netiek pastāvīgi uzraudzīti.
- Mazi bērni jāuzrauga, lai tie nespēlētos ar ierīci.
- Neļaujiet bērniem tuvoties iepakojumam un atbrīvojieties no tā pienācīgā veidā.
- Glabājiet mazgāšanas līdzekļus bērniem nepieejamās vietās.
- Neļaujiet bērniem atrasties ierīces tuvumā, ja ir atvērtas ierīces durvis.
- Ja ierīcei ir bērnu drošības ierīce, tā jāaktivizē.
- Bērni nedrīkst tīrīt ierīci un veikt tās apkopi bez uzraudzības.

1.2 Vispārīgā drošība

- Nemainiet šī produkta specifikāciju.
- Šī ierīce ir paredzēta izmantošanai mājsaimniecībās un tamlīdzīgos apstākļos, piemēram:
 - veikalu, biroju un citu veidu darba vietu darbinieku virtuves zonās;
 - viesu lietošanai viesnīcās, autoviesnīcās, pansijās un citās dzīvojama tipa vidēs;
 - koplietošanas teritorijās izmantošanai dzīvokļu blokos vai veļas mazgāšanas punktos.
- Ierīce jāuzstāda kā brīvstāvošs izstrādājums vai zem virtuves darba virsmas, ja ir pietiekoši daudz vietas.
- Neuzstādi ierīci aiz slēdzamām durvīm, bīdāmām durvīm vai durvīm ar eņģēm pretējā pusē, ja tā rezultātā nevar pilnībā atvērt ierīces durvis.
- Pieslēdziet kontaktspraudni kontaktligzdai tikai uzstādīšanas procesa beigās. Pārbaudiet, vai pēc ierīces uzstādīšanas, ir ērti pieejams strāvas kabeļa kontaktspraudnis.
- Ventilācijas atveri pamatnē nedrīkst aizsegt ar paklāju vai citu grīdas segumu.
- **UZMANĪBU:** ierīci nedrīkst barot caur ārējo komutācijas ierīci, piemēram, taimeru, vai pievienot to sistēmai, kuru regulāri ieslēdz un izslēdz inženiertehniskā nodrošinājuma sistēma.
- Nodrošiniet piemērotu gaisa ventilāciju telpā, kurā ir uzstādīta ierīce, lai nepieļautu nevēlamu gāzu un citu degvielu, tostarp atkārtu liesmu ieplūšanu atpakaļ telpā.
- Izplūdes gaisu nedrīkst novadīt dūmvadā, kurā tiek novadīts izplūdes tvaiks no ierīcēm, kas dedzina gāzi vai cita veida degvielu.
- Ūdens spiedienam ūdens ieplūdes punktā no savienojuma ir jābūt no 0,5 bar (0,05 MPa) līdz 8 bar (0,8 MPa).

- Ierīces maksimālā veļas ietilpība ir 7 kg. Nepārsniedziet ierīces maksimālo veļas ietilpību (skatiet nodaļu "Programmas").
- Ierīce jāpievieno ūdens padevei, izmantojot komplektācijā iekļautos jaunus šļūteņu cauruļu komplektus vai citus pilnvarota servisa centra piegādātus jaunus šļūteņu komplektus.
- Vecās šļūtenes nedrīkst izmantot atkārtoti.
- Ja elektrības padeves vads ir bojāts, lai izvairītos no elektrības trieciena riska, tas jānomaina ražotājam, autorizētajam servisa centram vai citam kvalificētam speciālistam.
- Noslaukiet pūkas vai iepakojuma gružus, kas sakrājušies ap ierīci.
- Priekšmeti, kas piesārņoti ar tādām vielām kā augu eļļa vai minerāleļļa, acetons, spirts, benzīns, petroleja, traipu tīrītāji, terpentīns, vaski un vaska tīrītāji, pirms žāvēšanas veļas mašīnā ar žāvētāju jāizmazgā atsevišķi, izmantojot palielinātu daudzumu mazgāšanas līdzekļa.
- Nelietojiet ierīci, ja apģērbs ir nosmērēts ar rūpnieciskajām ķīmikālijām.
- Nežāvējiet veļas mašīnā ar žāvētāju nemazgātu veļu.
- Veļas mazgājamajā mašīnā ar žāvētāju nedrīkst žāvēt tādus priekšmetus kā putu gumija (lateksa putas), dušas cepures, ūdensnecaurlaidīgi audumi, priekšmeti ar gumijas oderi un apģērbi vai spilveni, kas pildīti ar gumijas polsterējumu.
- Veļas mīkstinātāji un tamlīdzīgi izstrādājumi jāizmanto tikai atbilstoši veļas mīkstinātāja ražotāja norādēm.
- Izņemiet no apģērbiem visus priekšmetus, kas var izraisīt aizdegšanos, piemēram, šķiltavas un sērkokciņus.
- Nekad neapturiet veļas mazgājamās mašīnas ar žāvētāju darbību pirms žāvēšanas cikla beigām, izņemot gadījumus, kad visi priekšmeti tiek ātri izņemti un izklāti, lai izvēdinātos atlikušais siltums.

- Ierīces žāvēšanas beidzamajā ciklā netiek padots karstums (atdzišanas cikls), lai rūpētos par to, lai izstrādājumi tiek uzturēti tādā temperatūrā, kas nodrošina to nesabojāšanu.
- Ierīces tīrīšanai neizmantojiet augstspiediena ūdens strūklu un/vai tvaiku.
- Tīriet ierīci ar mitru mīkstu drānu. Izmantojiet tikai neitrālus mazgāšanas līdzekļus. Neizmantojiet abrazīvus izstrādājumus, abrazīvus sūkļus, šķīdinātājus vai metāla priekšmetus.
- Pirms jebkādam apkopes darbībām izslēdziet ierīci un atvienojiet spraudkontakta no elektrotīkla.

2. DROŠĪBAS NORĀDĪJUMI

2.1 Uzstādīšana



Uzstādīšanai jāatbilst attiecīgajiem valsts noteikumiem.

- Ievērojiet kopā ar ierīci piegādātās uzstādīšanas norādes.
- Neuzstādiet un nelietojiet ierīci vietā, kur temperatūra ir zemāka par 0 °C un kur tā ir pakļauta nokrišņu iedarbībai.
- Pārvietošanas laikā vienmēr turiet ierīci vertikālā stāvoklī.
- Pārliecinieties, ka starp ierīci un grīdu cirkulē gaiss.
- Noņemiet iesaiņojuma materiālus un transportēšanai paredzētās skrūves.
- Virsmai, uz kuras ierīci paredzēts uzstādīt, jābūt līdzenai, stabilai, karstumizturīgai un tīrai.
- Glabājiet transportēšanai paredzētās skrūves drošā vietā. Ja ierīce vēlāk jāpārvieto, tās atkārtoti jāievieto, lai nofiksētu tilpni, lai novērstu iekšējus ierīces bojājumus.
- Vienmēr uzmanīgi pārvietojiet ierīci, jo tā ir smaga. Vienmēr izmantojiet drošības cimdus un slēgtus apavus.
- Neuzstādiet un nelietojiet bojātu ierīci.
- Neuzstādiet ierīci vietā, kur ierīces durvis nevar atvērt līdz galam.
- Noregulējiet kājiņas, lai nodrošinātu nepieciešamo atstarpi starp ierīci un grīdas segumu.

- Kad ierīce novietota pastāvīgajā vietā, pārbaudiet, vai tā ir pareizi nolīmeņota, izmantojot spirta līmeņrādi. Ja nepieciešams, noregulējiet kājiņas attiecīgi.

2.2 Pieslēgums elektrotīklam



BRĪDINĀJUMS!

Var izraisīt ugunsgrēku un elektrošoku.

- **UZMANĪBU:** Šī ierīce ir paredzēta uzstādīšanai/pievienošanai ēkas zemējuma savienojumam.
- Vienmēr izmantojiet pareizi uzstādītu un drošu kontaktlīgzdu.
- Nelietojiet daudzkontakta adapterus vai pagarinātājus.
- Nekad neatslēdziet ierīci no tīkla, velkot aiz strāvas kabeļa. Vienmēr velciet aiz kontaktspraudņa.
- Neaiztieciot strāvas kabeli vai kontaktspraudni ar slāpjam rokām.

2.3 Ūdens pieslēgums

- Ieplūdes ūdens temperatūra nedrīkst pārsniegt 25 °C.
- Nebojājiet ūdens šļūtenes.
- Pirms pievienošanas jaunām caurulēm, ilgāku laiku neizmantojam caurulēm, labotām caurulēm vai caurulēm, kurām pievienotas jaunas ierīces (ūdens skaitītāji u.c.), ļaujiet

- ūdenim tecēt, līdz tas kļūst tīrs un dzidrs.
- Pārbaudiet, vai nav redzamas ūdens noplūdes ierīces pirmās lietošanas reizes laikā un pēc tās.
 - Neizmantojiet lokanā savienojuma pagarinājumu, ja ūdens ievada lokanais savienojums ir pārāk īsa. Sazinieties ar servisa centru, lai saņemtu jaunu iepļūdes šļūteni.
 - Iespējams, ka izsaiņošanas laikā novērosiet ūdens izplūšanu no aizplūdes caurules. Tas ir rūpnīcā veiktās ierīces pārbaudes ar ūdeni dēļ.
 - Ūdens novadīšanas šļūteni var pagarināt maksimāli par 400 cm. Sazinieties ar pilnvaroto servisa centru par otru ūdens novadīšanas šļūteni un tās pagarinājumu.
 - Pārbaudiet, vai pēc uzstādīšanas var brīvi piekļūt ūdens krānam.

2.4 Pielietojums



BRĪDINĀJUMS!

Pastāv risks gūt savainojumus, elektrošoku, izraisīt ugunsgrēku, apdegumus vai ierīces bojājumus.

- Neievietojiet ierīcē un neglabāiet tās tuvumā vai uz tās viegli uzliesmojošas vielas vai ar viegli uzliesmojošām vielām piesūcinātus priekšmetus.
- Programmas darbības laikā nepieskarieties stikla durvīm. Stikls var sakarst.
- Nežāvējiet bojātus (saplīsušus, spurainus) priekšmetus, kas satur jebkāda veida polsterējumu.
- Ja veļa ir mazgāta ar traipu tīrīšanas līdzekli, pirms žāvēšanas cikla veiciet papildu skalošanas ciklu.
- Pārliecinieties, ka no veļas ir izņemti visi metāla priekšmeti.
- Žāvējiet tikai tādus audumus, kas ir piemēroti žāvēšanai šāda veida ierīcē. Ievērojiet uz apģērbu informatīvajām etiķetēm sniegtos kopšanas norādījumus.
- Nesēdiet un nekāpiet uz atvērtām ierīces durvīm.
- Neizmantojiet ierīci piloši slapju apģērbu žāvēšanai.

- Nepieļaujiet uzkarstošu priekšmetu, piemēram, plastmasas detaļu saskarsmi ar ierīci.
- Pirms žāvēšanas programmas palaišanas izņemiet mazgāšanas līdzekļa bumbiņu (ja tāda tiek izmantota).
- Iestatot nepārtraukto programmu, nedrīkst izmantot mazgāšanas līdzekļa bumbiņu.

2.5 Serviss

- Lai salabotu ierīci, sazinieties ar pilnvarotu servisa centru. Izmantojiet tikai oriģinālās rezerves daļas.
- Lūdzu, ņemiet vērā, ka pašrocīgi veikti remontdarbi vai remontdarbi, kurus veikušas neprofesionālas personas, var radīt apdraudējumu, un garantija var zaudēt spēku.
- Turpmāk norādītās rezerves daļas būs pieejamas 10 gadus pēc modeļa ražošanas pārtraukšanas: motors un motora kontakti, transmisija starp motoru un veļas tilpni, sūkņi, amortizatori un atsperes, veļas tilpne, veļas tilpnes zvaigzne un tās lodīšu gultni, sildītāji un sildelementi, ieskaitot siltumsūkņus, cauruļvadi un to aprīkojums, ieskaitot šļūtenes, vārstus, filtrus un ūdens noslēgvārstus, iespaidshēmas plātes, elektroniskie displeji, spiediena slēdži, termostati un sensori, programmatūra un aparātprogrammatūra, ieskaitot programmatūras atiestatīšanu, durvis, durvju eņģes un blīves, citas blīves, durvju slēdžu mehānismi, plastmasas piederumi, piemēram, mazgāšanas līdzekļa dozatori. Lūdzu, ņemiet vērā, ka dažas no šīm rezerves daļām ir pieejamas tikai profesionāliem remontētājiem un ka ne visas rezerves daļas der visiem modeļiem.
- Informācija par šajā produktā esošo lampu (lampām) un atsevišķi nopērkamajām rezerves lampām: Šīs lampas ir paredzētas ekstremāliem fiziskajiem apstākļiem, piemēram, temperatūrai, vibrācijai, mitrumam, mājāsaimniecības ierīcēs vai paredzētas informēšanai par ierīces darbības statusu. Tās nav paredzētas citiem lietošanas veidiem un nav

piemērotas mājssaimniecības telpu apgaismojumam.

2.6 Ierīces utilizācija

- Atvienojiet ierīci no elektropadeves un ūdens padeves.
- Nogrieziet strāvas kabeli netālu no ierīces un utilizējiet to.

- Noņemiet durvju fiksatoru, lai bērni vai mājdzīvnieki nevarētu ierāpties veļas žāvētāja tilpnē un tur sevi ieslēgt.
- Utilizējiet ierīci saskaņā ar WEEE Direktīvu par elektrisko un elektronisko iekārtu atkritumiem.

3. IZSTRĀDĀJUMA APRAKSTS

3.1 Ierīces kopskats

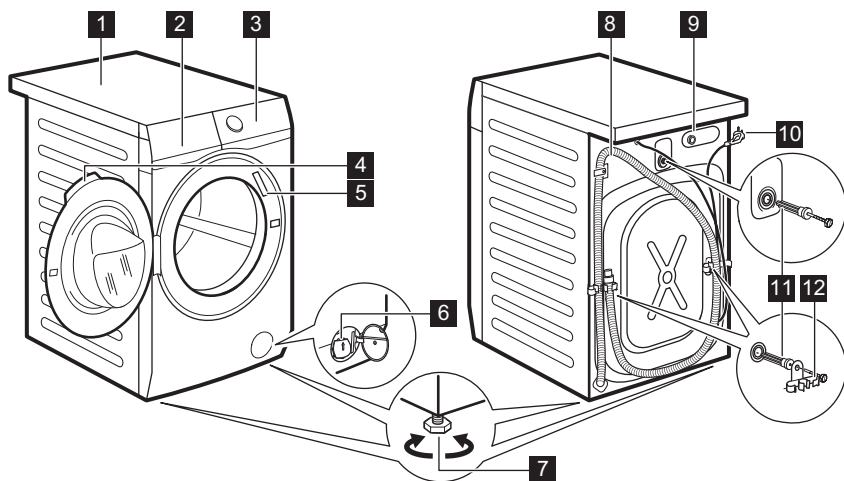

- 1** Darba virsma
- 2** Mazgāšanas līdzekļa dozators
- 3** Vadības panelis
- 4** Lūkas rokturis
- 5** Datu plāksnīte
- 6** Ūdens izsūkņēšanas sūknis
- 7** Kājiņas ierīces līmeņošanai

- 8** Noplūdes šjūtene
- 9** Ieplūdes šjūtenes savienojums
- 10** Strāvas kabelis
- 11** Transportēšanai paredzētās skrūves
- 12** Šjūtenes balsts

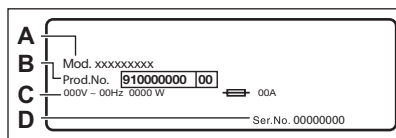

Tehnisko datu plāksnītē norādīts modeļa nosaukums (A), produkta numurs (B), elektriskie parametri (C) un sērijas numurs (D).

4. TEHNISKIE DATI

Izmērs	Platums/augstums/ kopējais dziļums	59.7 cm /84.7 cm /57.3 cm
Elektriskais pieslēgums	Spriegums Kopējā jauda Drošinātājs Frekvence	230 V 2200 W 10 A 50 Hz
Aizsardzības pakāpe pret cieto daļiņu un mitruma izplatīšanos, kuru nodrošina aizsargpārsegs, izņemot gadījumus, kad zemsprieguma ierīcēm nav aizsardzības no mitruma		IPX4
Ūdens padeve ¹⁾		Auksts ūdens
Ūdens pievada spiediens	Minimums Maksimums	0,5 bar (0,05 MPa) 8 bar (0,8 MPa)
Maksimālais veļas daudzums mazgāšanai	Kokvilna	7 kg
Maksimālais veļas daudzums žāvēšanai	Cotton (Kokvilna) Sintētika	5 kg 3 kg
Izgriešanas ātrums	Maksimālais veļas izgriešanas ātrums	1400 apgr./min

¹⁾ Pievienojiet ūdens ieklūdes šļūteni ūdens krānam ar 3/4" vītņi.

5. UZSTĀDĪŠANA



BRĪDINĀJUMS!
Skatiet sadaļu "Drošība".

5.1 Izsaiņošana

1. Atveriet durvis. Izņemiet visu no veļas tīltnes.

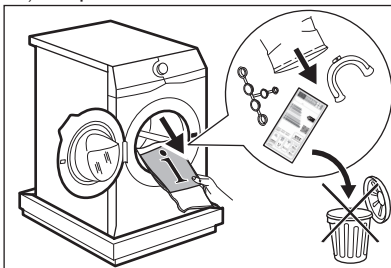

Ierīces komplektācijā iekļautie piederumi var atšķirties atkarībā no modeļa.

2. Novietojiet iesaiņojuma elementu uz grīdas aiz ierīces un uzmanīgi apgāziet ierīci ar aizmugurējo daļu uz leju. Noņemiet no ierīces apakšpuses polistirola aizsargelementu.

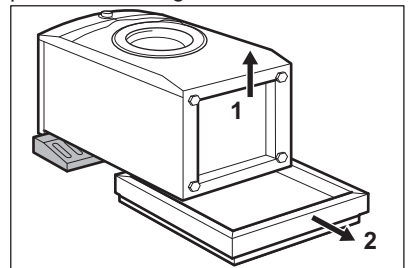

UZMANĪBU!
Nenovietojiet veļas mašīnu ar priekšpusi uz leju.

3. Novietojiet ierīci atpakaļ stāvus. Atvienojiet barošanas kabeli un

izplūdes šļūteni no šļūtenes turētājiem.

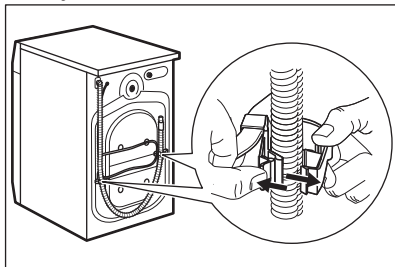

- i** iespējams, ka novērosiet ūdens izplūšanu no izplūdes šļūtenes. Tas ir tādēļ, ka mazgājamā mašīna ir pārbaudīta rūpnīcā.

4. Izskrūvējiet trīs transportēšanai paredzētās skrūves un izvelciet plastmasas starplikas.

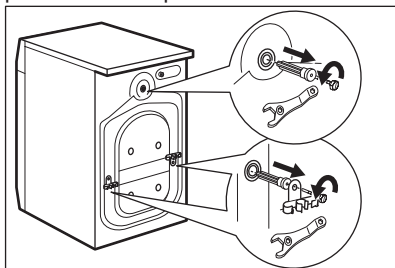

- i** **iesakām saglabāt iesaiņojuma materiālus un transportēšanai paredzētās skrūves gadījumam, ja ierīce būs jāpārvadā.**

5. Ievietojiet atverēs plastmasas vāciņus, kas atrodami lietotāja rokasgrāmatas maisiņā.

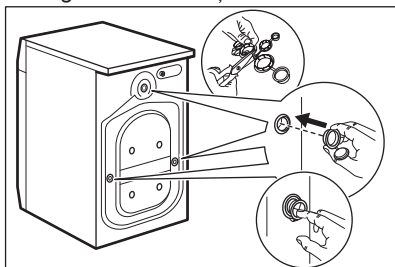

5.2 Uzstādīšanas informācija

Novietošana un līmeņošana

Noregulējiet ierīci pienācīgi, lai novērstu vibrāciju, troksni un tās kustēšanos darbības laikā.

1. Uzstādiet ierīci uz līdzenas, stingras pamatnes grīdas. Ierīcei jābūt nolīmeņotai un stabilai. Pārlicinieties, ka ierīce nepieskaras sienai vai citiem priekšmetiem un ka zem tās cirkulē gaiss.

2. Atskrūvējiet vaļīgāk vai pievelciet regulējamās kājiņas, lai regulētu ierīces līmeņojumu. Visām ierīces kājiņām stingri jābalstās uz grīdas.



BRĪDINĀJUMS!

Ierīces līmeņošanas nolūkā nenovietojiet zem tās kājiņām kartona, koka vai tamlīdzīgus materiālus.

Ievada lokanais savienojums



UZMANĪBU!

Pārlicinieties, ka lokanais savienojums nav bojāts un savienojuma vietās nav noplūžu. Neizmantojiet lokanā savienojuma pagarinājumu, ja ūdens ievada lokanais savienojums ir pārāk īsa. Sazinieties ar servisa centru, lai saņemtu citu ievada lokano savienojumu.

1. Pievienojiet ūdens ievada lokano savienojumu ierīces aizmugurē.

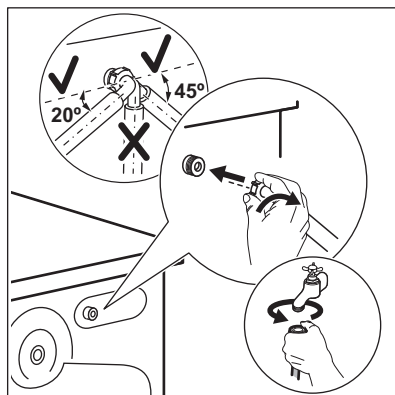

2. Novietojiet to pa labi vai kreisi atkarībā no ūdens krāna stāvokļa. Pārliedzieties, ka ūdens ievada lokanais savienojums neatrastos vertikālā stāvoklī.

3. Ja nepieciešams, atskrūvējiet gredzenveida uzgriezni, lai novietotu to pareizā pozīcijā.

4. Pievienojiet ūdens iepļūdes šļūteni aukstā ūdens krānam ar 3/4" collu vītņi.



BRĪDINĀJUMS!

Iepļūdes ūdens temperatūra nedrīkst pārsniegt 25 °C.

Ūdens izsūkņēšana

Ūdens novadīšanas šļūtenei jāatrodas vismaz 60 cm augstumā, bet ne augstāk par 100 cm.



Ūdens novadīšanas šļūteni var pagarināt maksimāli par 400 cm. Sazinieties ar pilnvaroto servisa centru par otru ūdens novadīšanas šļūteni un tās pagarinājumu.

Ūdens novadīšanas šļūteni iespējams pievienot dažādos veidos:

1. salieciet ūdens novadīšanas šļūteni "U" burta veidā, un aplieciet to apkārt plastmasas šļūtenes vadīklai.

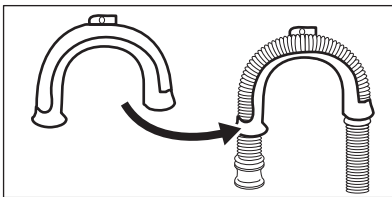

2. Izlietnes malā — piestipriniet vadīklu ūdens krānam vai sienai.

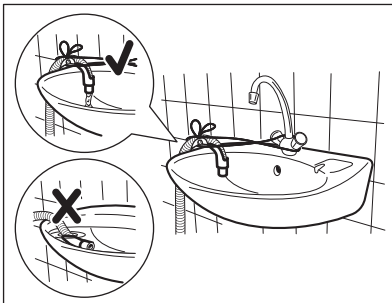

Pārliedzieties, ka, ierīcei izsūkņējot ūdeni, plastmasas vadītka nekustas un ūdens novadīšanas šļūtenes gals nav iemērķts ūdenī. Šādā veidā ierīcē var iepļūst atpakaļ nefirs ūdens.

3. Ja ūdens novadīšanas šļūtenes gals izskatās šādi (skat. attēlu), jūs varat tieši veidā iestumt to stāvvadā.

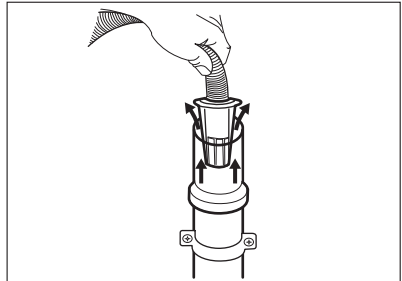

4. Pie stāvvada ar ventilācijas atveri — ievietojiet nopļūdes šļūteni pašā novadcaurulē. Skat. attēlu.

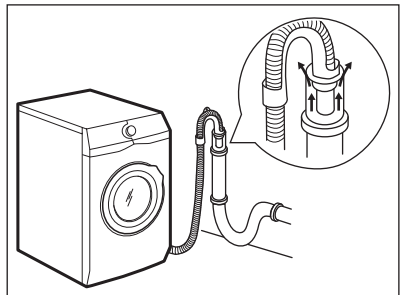

Ūdens novadīšanas šļūtenes gals vienmēr jānodrošina ar atbilstošu ventilāciju, t.i., novadcaurules iekšējam diametram (min. 38 mm — min. 1,5' collas) jābūt lielākam nekā ūdens nopļūdes šļūtenes ārējam diametram.

5. Izlietnes sifonam bez plastmasas šļūtenes vadītka — uzbīdīet ūdens novadīšanas šļūteni uz sifona pieslēgvietas un nostipriniet to ar skavu. Skat. attēlu.

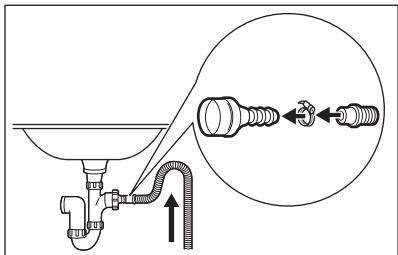

Pārliecinieties, ka ūdens novadīšanas šļūtene veido cilpu, lai neļautu netīrumiem no ierīces nokļūt izlietnē.

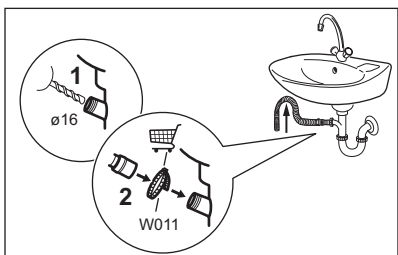

Pievienojiet ūdens novadīšanas šļūteni sifonam un nostipriniet to ar skavu. Pārliecinieties, ka ūdens novadīšanas šļūtene veido cilpu, lai neļautu netīrumiem no ierīces nokļūt izlietnē.

6. Ievietojiet šļūteni tieši istabas sienā iebūvētajā novadcaurulē, piestiprinot to ar skavu.

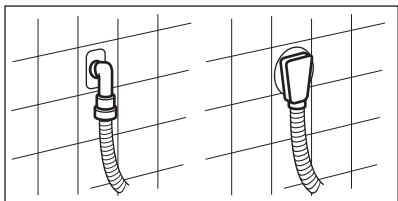

6. PIEDERUMI

6.1 Pieejams vietnē www.electrolux.com/shop vai no autorizēta izplatītāja



Tikai papildpiederumi, kurus apstiprinājis ELECTROLUX, nodrošina ierīces drošības standartus. Ja tiks izmantotas neapstiprinātas detaļas, jebkādas prasības būs spēkā neesošas.

5.3 Elektriskais pieslēgums

Uzstādīšanas beigās varat pieslēgt spraudkontakta kontaktligzdai.

Nepieciešamie elektroenerģijas parametri ir norādīti datu plāksnītē un sadaļā "Tehniskie dati". Pārbaudiet, vai tie atbilst elektrotīkla parametriem.

Pārliecinieties, ka mājas elektrotīkls ir piemērots ierīces maksimālajai jaudai, ņemot vērā arī citas lietotās elektroierīces.

Pievienojiet ierīci sazemētai kontaktligzdai.

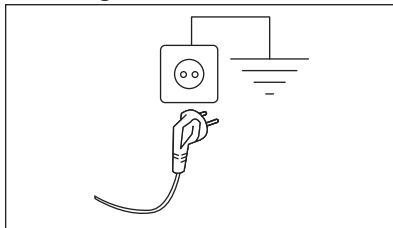

Strāvas padeves kabelim pēc ierīces uzstādīšanas jābūt viegli sniedzamam

Lai veiktu jebkādas elektriskos darbus, kas saistīti ar šīs ierīces uzstādīšanu, sazinieties ar mūsu pilnvaroto servisa centru.

Ražotājs neuzņemas atbildību par bojājumiem vai nelaimes gadījumiem, kas radušies šo drošības noteikumu neievērošanas rezultātā.

6.2 Montāžas plākšņu komplekts

Uzstādot ierīci uz pamatnes, kas nav ELECTROLUX piegādāts

papildpiederums, nostipriniet to ar montāžas plāksnēm.

Uzmanīgi izlasiet ar piederumu kopā piegādātas instrukcijas.

7. VADĪBAS PANELIS

7.1 Speciālās funkcijas

Jūsu jaunā veļas mašīna ar žāvētāju atbilst visām efektīvai veļas apstrādei ar zemu ūdens, elektroenerģijas un mazgāšanas līdzekļu patēriņu, kā arī kvalitatīvai audumu kopšanai piemērojamajām mūsdienu prasībām.

- **Sistēmas FreshScent** jaunā programma **FreshScent** sniedz izcilu risinājumu pat vissmalkākās veļas atsvaidzināšanai bez mazgāšanas. Izmantojiet **ELECTROLUX**

izstrādātās smalkās smaržas, lai līdz ar aromātu un kroku likvidēšanu piešķirtu apģērbiem arī "tikko mazgātas" veļas sajūtu.

- **SensiCare System 30** sekunžu laikā nosaka tilpnē ievietotās veļas daudzumu un programmas ilgumu. Mazgāšanas programma pielāgojas veļas apjomam un auduma veidam, nepatērējot vairāk laika, elektroenerģijas un ūdens, kā tas ir nepieciešams.

7.2 Vadības paneļa apraksts

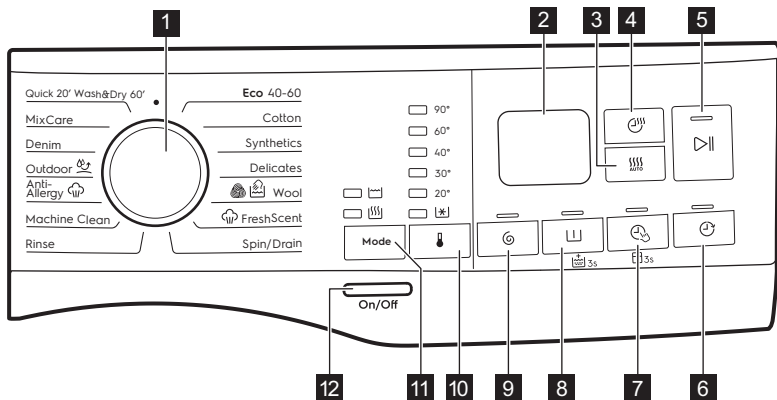

i Pastāvīgās iespējas iestata, turot nospiestu attiecīgo taustiņu vismaz 3 sekundes.

1 Programmu pārslēgs

2 Displejs

3 Skārietaustiņš Auto Dry

4 Skārietaustiņš Time Dry

5 Skārietaustiņš Sākt/Pauze

6 Skārietaustiņš Delay Start

7 Skārietaustiņš Time Manager un pastāvīgā bērnu drošības iespēja 3s

8 Skārietaustiņš Prewash un pastāvīgā papildu skalošanas iespēja 3s

9 Skārietaustiņš Spin

10 Skārietaustiņš Temperature

11 Skārietaustiņš Mode:









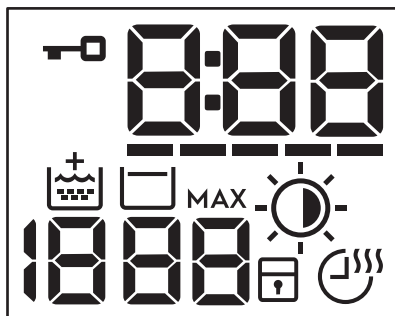

- Mode Wash

- Mode Dry 

 On/Off spiedpoga

7.3 Displejs



	Durvju bloķēšanas indikators.
	Digitālais indikators var rādīt: <ul style="list-style-type: none"> • Programmas ilgumu (piem., 2:40, mazgāšanas un/vai žāvēšanas fāzi). • Atliktā starta laiku (piem., 2h). • Cikla beigas (0:00). • Brīdinājuma kodu (piem., E20). • Kļūdu indikatoru (- - -).
-----	Time Manager indikators.
	Papildu skalošanas indikators.
	Veļas izgriešanas apgabals: Veļas izgriešanas ātruma indikators - - - Indikators Bez izgriešanas. Veļas izgriešanas fāze ir deaktivizēta.
	Skalošanas pauzes indikators.
MAX	Pēc tam, kad SensiCare System veikusi noteikšanu, indikators mirgo, ja ievietotās veļas daudzums pārsniedz izvēlētajai programmai maksimālo pieļaujamo daudzumu. Skatiet sadaļu "Veļas daudzuma noteikšana arSensiCare System".
	Auto Dry indikators: <ul style="list-style-type: none">  Gludinātas veļas sausums  Ievietošanai skapī piemērots sausums  Īpaši sauss
	Bērnu drošības slēdža indikators.
	Time Dry un nepārtrauktās programmas indikators.

8. TASTATŪRA UN POGAS

8.1 Ievads

- i** Iespējas/funkcijas nav pieejamas ar visām mazgāšanas programmām. Pārbaudiet iespēju/funkciju un mazgāšanas programmu saderību, aplūkojot "Programmu tabulu". Iespēja/funkcija var izslēgt citu, šajā gadījumā ierīce neļaus jums iestatīt nesavienojamas iespējas/funkcijas.

8.2 On/Off





Piespiediet šo taustiņu dažas sekundes, lai aktivizētu vai deaktivizētu ierīci. Ieslēdzot vai izslēdzot ierīci, atskan dažādas melodijas.

Tā kā gaidstāves funkcija automātiski deaktivizēs ierīci pēc dažām minūtēm, lai samazinātu elektroenerģijas patēriņu jums, iespējams, vajadzēs atkal aktivizēt ierīci.

Lai iegūtu papildinformāciju, skatiet rindkopu par gaidstāvi sadaļā "Lietošana ikdienā".

8.3 Mode

Pateicoties šim taustiņam, cikls var veikt:

- **Tikai mazgāšana:**  indikators deg (noklusējuma režīms).
- **Mazgāšana un žāvēšana:**  un  indikatori deg.
- **Tikai žāvēšana:**  Indikators deg.

8.4 Temperature

Kad izvēlaties mazgāšanas programmu, ierīce automātiski iesaka noklusējuma temperatūru.

Lai mainītu ūdens temperatūru, pieskarieties šim taustiņam.

Iedegas iestatītās temperatūras indikators.

Indikators  atbilst aukstam ūdenim.

8.5 Spin

Iestatot programmu, ierīce automātiski iestata maksimālo izgriešanas ātrumu, izņemot Denim programmu. Ar šo iespēju var samazināt noklusējuma veļas izgriešanas ātrumu.

Vairākkārt piespiediet taustiņu, lai:

- **samazinātu izgriešanas ātrumu.** Displejā redzami tikai izgriešanas ātrumi, kas darbojas ar iestatīto programmu.
- Veļas izgriešanas papildiespējas **Bez izgriešanas – – –**.

Iestatiet šo iespēju visu veļas izgriešanas fāžu deaktivizēšanai. Ierīce veid tikai izvēlētas mazgāšanas programmas ūdens izsūkņēšanas fāzi. Iestatiet šo iespēju ļoti smalkiem audumiem. Dažām mazgāšanas programmām skalošanas fāze patērē vairāk ūdens

- Ieslēdziet iespēju **Skalošanas pauze** .

Pēdējā skalošana netiks veikta. Pēdējās skalošanas laikā ūdens no veļas mašīnas netiks izsūknēts, lai pasargātu veļu no krokošanās. Mazgāšanas programma tiek pārtraukta ar ūdeni veļas tīlnē.

Deg  indikators. Durvis paliek aizslēgtas un veļas tīlne griežas regulāri, lai samazinātu burzīšanos. Lai atvērtu durvis, nepieciešams izsūknēt ūdeni.

Ja pieskarsieties Sākt/Pauze  taustiņam, ierīce veiks veļas izgriešanas fāzi un izsūknē ūdeni.

- i** Ierīce izsūknē ūdeni un izgriež veļu automātiski pēc aptuveni 18 stundām.

8.6 Prewash

Ar šo iespēju var pievienot mazgāšanas programmai priekšmazgāšanas fāzi.

Iedegas attiecīgais indikators virs skārientaustiņa.

- Izmantojiet šo iespēju, lai aktivizētu priekšmazgāšanas fāzi 30 °C



temperatūrā pirms mazgāšanas fāzes.

Šo iespēju ieteicams izmantot ļoti neīrai veļai, it īpaši, ja tajā atrodamas smiltis, putekli, dubļi un citas cietas daļiņas.

 Iespējas var pagarināt programmas ilgumu.

8.7 Pastāvīgā papildu skalošanas funkcija 3s

Iestatot jaunu programmu, šī iespēja pastāvīgi nodrošinās papildu skalošanu.

Lai **ieslēgtu/izslēgtu** šo iespēju, turiet nospiestu Prewash taustiņu  3 sekundes, līdz indikators  **iedegas/nodzies** displejā.

Kad tā ir aktivizēta, ierīce pārslēgsies uz šo iespēju pēc tam, kad to izslēdz vai maina/atiestata programmas.

 Šī iespēja pagarina programmas ilgumu.

8.8 Time Manager

Ar šo iespēju jūs varat samazināt programmas ilgumu atkarībā no veļas ielādes daudzuma un neīrības pakāpes.

Iestatot mazgāšanas programmu, displejā parādās noklusējuma ilgums un ----- defises.

Pieskarieties Time Manager  taustiņam, lai samazinātu programmas ilgumu pēc jūsu vajadzībām. Displejā redzams jaunais programmas ilgums un defīšu skaits attiecīgi samazināsies:

----- piemērots maksimālas ielādes vidēji neīras veļas mazgāšanai.

---- ātrais cikls maksimālas ielādes nedaudz neīras veļas mazgāšanai.

--- ļoti ātrais cikls mazākas ielādes nedaudz neīras veļas mazgāšanai (ieteicama maks. puse ielādes).

- īsākais cikls, lai atsvaidzinātu nelielu veļas daudzumu.

Time Manager ir pieejams tikai tabulas programmās.

indikators	Eco 40-60	Cottons	Synthetics
----- 1)	■	■	■
----	■	■	■
---	■	■	■
--	■	■	■
-	■	■	■

1) Noklusējuma darbības ilgums visām programmām.

Time Manager ar tvaika programmām





Iestatot tvaika programmu, šis taustiņš ļauj izvēlēties no trim tvaika līmeņiem un programmas ilgums tiek attiecīgi samazināts:

- --- : maksimāli
- -- : vidēji
- - : minimāli.

8.9 Ierīce bērnu aizsardzībai



Šī iespēja neļauj bērniem spēlēties ar vadības paneli.

Lai **ieslēgtu/izslēgtu** šo iespēju, turiet piespiestu Time Manager taustiņu , līdz indikators  **iedegas/nodzies** displejā.

Kad tā ir aktivizēta, ierīce pārslēgsies uz šo iespēju pēc tam, kad to izslēdz vai maina/atiestata programmas. Nospiežot jebkuru taustiņu, indikators  mirgo, lai norādītu, ka taustiņi ir atspējoti.

8.10 Time Dry

Nospiediet šo taustiņu, lai iestatītu laiku, kas piemērots žāvējamajam audumam

(skatiet tabulu "Žāvēšana ar noteiktu laiku"). Displejā būs redzama iestatītā vērtība.

Katru reizi, nospiežot šo taustiņu, laika vērtība pieaug par 5 minūtēm.





Dažādiem audumu veidiem nevar iestatīt visas laika vērtības.

8.11 Auto Dry

Skatiet šo taustiņu, lai iestatītu vienu no automātiskajām sausuma pakāpēm, kuras iesaka ierīce.

Displejā iedegas attiecīgais sausuma indikators:

-  **Gludināšana:** gludināmā veļa.
-  **Novietošanai drēbju skapī:** veļa, ko ievietos skapī.
-  **Īpaši sauss:** pilnīgi sausa veļa.



Katram auduma veidam nevar iestatīt visas automātiskās pakāpes.

8.12 Delay Start

Ar šo iespēju jūs varat atlikt programmas startu uz ērtāku laiku.

Pieskarieties taustiņam vairākkārt, lai iestatītu nepieciešamo atliktā starta laiku. Laika pieauguma solis no 1stundas līdz pat 20 stundām.

Iedegas attiecīgais indikators virs skārientaustiņa.

Displejā redzams atlasītais laika atskaites ilgums. Pēc pieskaršanās Sākt/Pauze  taustiņam ierīce sāk laika atskaiti un durvis ir bloķētas.

8.13 Sākt/Pauze

Pieskarieties Sākt/Pauze  taustiņam, lai iedarbinātu, nopauzētu ierīci vai pārtrauktu ieslēgto programmu.

9. PROGRAMMAS

9.1 Programmu tabula

Programma Noklusējuma temperatūra Temperatūras diapazons	Atsauces veļas iz- griešanas ātrums Veļas iz- griešanas ātruma diapa- zons	Maksi- mālais veļas daudz ums	Programmas apraksts (Veļas veids un netīrības pakāpe)
Eco 40-60 (tikai mazgāšanas re- žīms) 40 °C ¹⁾	1400 apgr./min 1400 apgr ./min – 400 apgr./ min	7 kg	
Eco 40-60 + skap- ja sausuma līme- nis (mazgāšanas un žāvēšanas re- žīms) 40 °C ²⁾	1400 apgr./min 1400 apgr./min – 1000 apgr./min	5 kg	Balti kokvilnas audumi un krāsnoturīgi kokvilnas audumi. Vidēji netīra veļa.
Eco 40-60 + lievie- tošanai skapī pie- mērots sausuma līmenis (tikai žāvē- šanas režīms)	-	5 kg	Balti kokvilnas audumi un krāsnoturīgi kokvilnas audumi.
Cottons 40 °C 90 °C – auksts	1400 apgr./min (1400– 400 apgr./min)	7 kg	Balti un krāsoti kokvilnas izstrādājumi. Vidēji, ļoti un viegli netīra veļa.
Synthetics 40 °C 60 °C – auksts	1200 apgr./min (1200 – 400 apgr./ min)	3 kg	Sintētikas vai jauktu audumu izstrādāju- mi. Vidēji netīra veļa.
Delicates 30 °C 40 °C – auksts	1200 apgr./min (1200– 400 apgr./min)	2 kg	Smalki audumi, piemēram, akrils, visko- ze un jaukta veida audumi, kam nepie- ciešama saudzīgāka mazgāšana. Vidēji un viegli netīra veļa.

Programma Noklusējuma temperatūra Temperatūras diapazons	Atsauces veļas iz- griešanas ātrums Veļas iz- griešanas ātruma diapa- zons	Maksi- mālais veļas daudz ums	Programmas apraksts (Veļas veids un netīrības pakāpe)
 Wool 40 °C 40 °C – auksts	1200 apgr./min (1200 – 400 apgr./ min)	1.5 kg	Veļas mazgājamā mašīnā mazgājami vilnas, ar rokām mazgājami vilnas un citi audumi, uz kuriem norādīts kopšanas simbols “mazgāt ar rokām”³⁾

Tvaika programma ar FreshScent sistēmu

Tvaika programmu var izmantot, lai likvidētu saburzījumus un smakas⁴⁾ apģērbus, kas tikai jāatsvaidzina, bez mazgāšanas. Auduma šķiedras tiek relaksētas un pēc tam gludināšana ir vieglāka. Kad beigusies programmas darbība, ātri izņemiet veļu no veļas tīlpnes⁵⁾. Tvaika programma neveic higiēniskās kopšanas ciklu. Neizmantojiet šo programmu šādiem drēbju veidiem:

- apģērbi, kas nav piemēroti žāvēšanai veļas žāvētājā;
- apģērbi, kuru kopšanas etiķetē ir norādīts “Tikai ķīmiskā tīrīšana”.

ELECTROLUX smaržviela. Ja jūs izmantojat šo īpašo maigo smaržvielu, jūs veļas smaržos, kā tikko mazgāta: ielejiet vienreizējas devas pudeli nodalījumā  vienkārsī sāciet tvaika programmu. Samaziniet smaržvielas daudzumu mazākas veļas ielādes gadījumā. Izmantojot taustiņu Time Manager, jūs varat saīsināt programmas darbības laiku apģērbiem, kuri jāmazgā zemā temperatūrā.

NEMĒGINIET:

- žāvēt veļas žāvētāja apģērbus, kas apstrādāti ar smaržvielu. Tā izgaros;
- izmantot smaržvielu citiem mērķiem, kas šeit nav norādīti;
- izmantot smaržvielu jauniem apģērbiem. Jauns apģērbs var saturēt apstrādes līdzekļu atliekas, kas nav saderīgas ar smaržvielu.



Smaržvielas devas pudelītes ir pieejamas **ELECTROLUX** Interneta veikalā vai pie oficiālā izplatītāja.



FreshScent

1 kg





Kokvilna, sintētika, smalkveļa. Īsa un maiga tvaika programma, kuru var izmantot pat smalkveļas, tostarp īpašas smalkveļas ar vizuļiem, mežģiņu u.c. atsvaidzināšanai. Apstrādājot mazāku veļas daudzumu, programmas ilgums var vēlāk tikt samazināts, izmantojot iespēju Time Manager.



BRĪDINĀJUMS!

Neizmantojiet šo programmu vilnas apģērba gabaliem un apģērbam, kas paredzēti tikai ķīmiskai tīrīšanai.

Programma Noklusējuma temperatūra Temperatūras diapazons	Atsauces veļas iz- griešanas ātrums Veļas iz- griešanas ātruma diapa- zons	Maksi- mālais veļas daudz ums	Programmas apraksts (Veļas veids un netīrības pakāpe)
Spin/Drain	1400 apgr./min (1400 – 400 apgr./ min)	7 kg	Visi audumi, izņemot vilnas un smalkos audumus. Veļas izgriešana un ūdens izsūkņēšana no veļas tilpnes.
Rinse	1400 apgr./min (1400– 400 apgr./min)	7 kg	Visi audumi, izņemot vilnas izstrādājumus un smalkveļu. Programma veļas skalošanai un izgriešanai. Noklusējuma veļas izgriešanas ātrums ir kokvilnas izstrādājumu programmām paredzētais ātrums. Samaziniet izgriešanas ātrumu atbilstoši veļas veidam. Nepieciešamības gadījumā iestatiet iespēju Papildu skalošana, lai palielinātu skalošanas reižu skaitu. Izvēloties zemu izgriešanas ātrumu, ierīce veic saudzīgu skalošanu un īslaicīgu izgriešanu.
Machine Clean 60 °C	1200 apgr./min (1200 – 400 apgr./ min)	-	<p>Apkopes cikls ar karstu ūdeni veļas tilpnes iztīrīšanai un atsvaidzināšanai un smaku izraisīto nogulsu likvidēšanai. Lai sasniegtu vislabākos rezultātus, darbiniet šo ciklu reizi mēnesī. Pirms šī cikla palaišanas izņemiet no veļas tilpnes visus priekšmetus. Novietojiet veļas mazgāšanas nodaļuma līdzekļa dozatora vāku uz augšu pavērstā pozīcijā. Ielejiet mazgāšanas fāzes nodaļumā glāzi hlora balinātāja vai veļas mašīnu tīrīšanas līdzekļa. NELIETOJIET abus kopā.</p> <p> Pēc veļas tilpnes iztīrīšanas palaidiet skalošanas ciklu ar tukšu veļas tilpni, nepievienojot veļas mazgāšanas līdzekli, lai izskatotu balinātāja paliekas.</p> <p>Iestatot programmu ar iespēju Mode Dry, ierīce izpilda pūku veidošanās novēršanas funkciju. Skatiet sadaļu „Apģērbu pūkas”.</p>

Programma Noklusējuma temperatūra Temperatūras diapazons	Atsauces veļas iz- griešanas ātrums Veļas iz- griešanas ātruma diapa- zons	Maksi- mālais veļas daudz ums	Programmas apraksts (Veļas veids un netīrības pakāpe)
 Anti-Allergy 60 °C	1400 apgr./min (1400 – 400 apgr./ min)	7 kg	<p>Balti kokvilnas izstrādājumi. Šī augstas efektivitātes mazgāšanas programma, kas apvienota ar tvaikiem, likvidē vairāk nekā 99,99 % baktēriju un vīrusu⁶⁾ mazgāšanas laikā uzturot temperatūru virs 60 °C; tvaika fāze nodrošina papildu iedarbību uz šķiedrām; uzlabotā skalošanas fāze nodrošina pienācīgu veļas mazgājamā līdzekļa un mikroorganismu likvidēšanu. Šī programma nodrošina arī ziedputekšņu / alergēnu pienācīgu likvidēšanu.</p>
 Outdoor 30 °C 40 °C – auksts	1200 apgr./min (1200– 400 apgr./min)	2 kg	<p> Nelietojiet auduma mīkstinātāju un rūpējieties par to, lai mazgāšanas līdzekļa dozatorā nebūtu veļas mīkstinātāja atlieku.</p> <p>Āra apģērbs, tehniskais, sporta apģērbs, ūdensnecaurļaidīgas un gaisu caurlaidīgas jakas, vējjakas ar izņemamu vilnas vai iekšējo silto oleri.</p> <p> Izpildot kombinēto mazgāšanas un žāvēšanas programmu, žāvēšanas fāze darbojas arī kā ūdens atgrūdeņa atjaunotājs. Pārbaudiet, vai apģērba kopšanas etiķetē ir norādīts, ka attiecīgos apģērbus ir atļauts žāvēt veļas žāvētājā.</p>
Denim 30 °C 40 °C – auksts	1200 apgr./min (1200 – 400 apgr./ min)	3 kg	<p>Īpaša programma džinsu apģērbiem ar saudzīgu mazgāšanas fāzi, lai samazinātu krāsas izbalēšanu un plankumus. Labākiem mazgāšanas rezultātiem ir ieteicams mazāks veļas ielādes daudzums.</p>

Programma Noklusējuma temperatūra Temperatūras diapazons	Atsauces veļas iz- griešanas ātrums Veļas iz- griešanas ātruma diapa- zons	Maksi- mālais veļas daudz- ums	Programmas apraksts (Veļas veids un netīrības pakāpe)
MixCare 30 °C 60 °C – 30 °C	1400 apgr./min (1400 – 400 apgr./ min)	5 kg	Programma jauktu veidu (kokvilnas un sintētisku izstrādājumu) audumu mazgāšanai, kuru svars ir mazāks nekā 5 kg. Pilna mazgāšanas programma, kas nieka 69 minūšu laikā efektīvi izmazgā ikdienā savalkātu veļu 30 °C temperatūrā un īsā laikā nodrošina labus mazgāšanas rezultātus. Pievienojiet žāvēšanas fāzi, lai nodrošinātu pilnu veļas mazgāšanas un žāvēšanas ciklu.
Quick 20' Wash&Dry 60' 30 °C 40 °C – 30 °C	1200 apgr./min	1 kg	Programma, kas paredzēta līdz pat 1 kg jauktu sintētiska auduma krekļu izmazgāšanai tikai 20 minūtēs. Pievienojiet žāvēšanas fāzi, lai nodrošinātu pilnu veļas mazgāšanas un žāvēšanas ciklu 60 minūtēs.
<ul style="list-style-type: none"> • Atiestatiet pozīciju. Displejā redzamas vienīgi svītras. 			

1) Saskaņā ar Eiropas Komisijas regulu ES 2019/2023. Šī programma noklusējuma temperatūrā un izgriešanas ātrumā tikai mazgāšanas režīmā, kur nominālā ietilpība norādīta kā 7 kg, spēj mazgāt kopā vienā ciklā vidēji netīru kokvilnas veļu, kuru drīkst mazgāt 40 °C vai 60 °C temperatūrā.



Veļas sasniegto temperatūru, programmas darbības ilgumu un citus datus skatiet nodaļā "Patēriņa vērtības".

Visefektīvākās programmas energopatēriņa ziņā parasti ir tās, kas darbojas ar zemākā temperatūrā un ilgāku laiku.

2) Saskaņā ar Eiropas Komisijas regulu ES 2019/2023. Šī programma noklusējuma temperatūrā un izgriešanas ātrumā mazgāšanas un žāvēšanas režīmā, kur nominālā ietilpība norādīta kā 5 kg un izmantota žāvēšanas pakāpe "Ievietošanai skapī piemērots sausums", spēj izmazgāt vidēji netīru kokvilnas veļu, kuru drīkst mazgāt kopā vienā ciklā 40 °C vai 60 °C temperatūrā, un pēc žāvēšanas fāzes beigām veļu var uzreiz ievietot skapī.









3) Šī cikla laikā veļas tilpne griežas lēnām, lai nodrošinātu saudzīgu mazgāšanu. Šī cikla laikā veļas tilpne griežas lēnām, lai nodrošinātu saudzīgu mazgāšanu, bet tas ir normāli šai programmai.





4) Tvaika programma nelikvidē īpaši spēcīgas tādu

5) Pēc apstrādes ar tvaiku veļa var būt mitra. Izkariniet veļu uz pāris minūtēm.

6) Pārbaudīta pret zeltaino stafilokoku (*Staphylococcus aureus*), enterokokiem (*Enterococcus faecium*), raugveida sēnītēm (*Candida albicans*), baktēriju *Pseudomonas aeruginosa* un MS2 bakteriofāgu ārstēšanā pārbaudē, kuru 2021. gadā veica uzņēmums "Swissatest Testmaterialien AG" (pārbaudes ziņojuma nr. 202120117),

Programmu iespēju saderība

Programma	 Spin	--- Bez veļas izgriešanas	 Prewash	 Time Manager	 Delay Start
Eco 40-60	■	■	■	■	■
Cottons	■	■	■	■	■
Synthetics	■	■	■	■	■
Delicates	■	■	■	■	■
 Wool	■	■	■		■
 FreshScent				■	■
Spin/Drain	■	■ ¹⁾			■
Rinse	■	■	■	■	■
Machine Clean	■	■			■
 Anti-Allergy	■	■	■	■	■
 Outdoor	■	■	■	■	■
Denim	■	■	■	■	■
MixCare	■	■	■	■	■

Programma	 Spin	 Bez veļas izgriešanas	 Prewash	 Time Manager	 Delay Start
Quick 20' Wash&Dry 60'					

1) Iestatot iespēju Bez veļas izgriešanas, ierīce veic tikai ūdens izsūkņēšanu.

Katrai programmai piemērotie mazgāšanas līdzekļi

Programma	Universāls veļas mazgāšanas pulveris ¹⁾	Šķidrās universālais mazgāšanas līdzeklis	Šķidrās mazgāšanas līdzeklis krāsainiem audumiem	Smalkveļa, vilnas izstrādājumi	Īpašs
Eco 40-60	▲	▲	▲	--	--
Cottons	▲	▲	▲	--	--
Synthetics	▲	▲	▲	--	--
Delicates	--	--	--	▲	▲
Wool	--	--	--	▲	▲
Anti-Allergy	▲	▲	--	--	▲
Outdoor	--	--	--	▲	▲
Denim	--	--	▲	▲	▲
MixCare	▲	▲	▲	--	--
Quick 20' Wash&Dry 60'	--	▲	▲	--	--

1) Temperatūrā, kas pārsniedz 60 °C, ieteicams lietot pulverveida mazgāšanas līdzekli.

▲ = ieteicams

-- = nav ieteicams

9.2 Woolmark Wool Care — Zils



- Uzņēmums "Woolmark Company" ir pārbaudījis šīs mašīnas vilnas mazgāšanas programmu un atzinis to par piemērotu vilnu saturošu apģērbu, kuriem uz etiķetes norādīts, ka tie jāmazgā ar rokām, mazgāšanai ar

nosacījumu, ka šie izstrādājumi tiek mazgāti saskaņā ar norādēm uz apģērbu etiķetēm un veļas mašīnas ražotāja norādījumiem. M2103.

- Šīs veļas mazgājamās mašīnas vilnas žāvēšanas ciklu pārbaudīja un par labu atzina uzņēmums "Woolmark Company". Šis cikls ir piemērots, lai žāvētu vilnas izstrādājuma apģērbus, kuriem uz etiķetes norādīts, ka tie jāmazgā ar rokām, ar noteikumu, ka tie mazgāti, izmantojot Woolmark apstiprinātu mazgāšanas ciklu apģērbiem, kas jāmazgā ar rokām, un izžāvēti saskaņā ar ražotāja instrukcijām. M2104.

Woolmark simbols daudzās valstīs ir atzīts par sertifikācijas zīmi.

9.3 Automātiskā žāvēšana



Sākotnējie cikla laiki programmām ar funkciju Auto Dry ir tikai aplēstās, faktiskais žāvēšanas laiks var nedaudz atšķirties no parādītā laika.

Sausuma pakāpe	Auduma veids	Ievietojamais veļas daudzums
Ļoti sausa Dvieļu audumiem	Kokvilna un lins (peldmēteļi, vannas dvieļi, u.c.)	līdz 5 kg
	Džinsu apģērbi	līdz 3 kg
Ievietošanai skapī piemērots sausums Uzglabāšanai	Kokvilna un lins (peldmēteļi, vannas dvieļi, u.c.)	līdz 5 kg
	Sintētika un jaukti audumi (džemperī, blūzes, apakšveļa, mājtsaimniecībā izmantojamās veļa un gultas veļa)	līdz 3 kg
	Smalki audumi (akrila, viskozes un smalki, jaukti audumi)	līdz 2 kg
	Vilnas izstrādājumi (vilnas džemperī)	līdz 1 kg

Sausuma pakāpe	Auduma veids	Ievietojamais veļas daudzums
	Āra sporta apģērbs (āra apģērbs, darba apģērbs, sporta apģērbs, ūdensnecaurlaidīgas un elpojoša auduma jakas, vējjakas)	līdz 2 kg
	Džinsu apģērbi	līdz 3 kg
 Iron Dry (Gludinātas veļas sausums) Piemērota gludināšanai	Kokvilna un lins (palagi, galdauti, krekli u.c.)	līdz 5 kg

9.4 Žāvēšanas laiks

Sausuma pakāpe	Auduma veids	Veļas daudzums (kg)	Izgiešanas ātrums (apgr./min)	Ieteicamais laiks (minūtes)
Ļoti sausa Dvieļu audumiem	Kokvilna un lins (peldmēteļi, vannas dvieļi, u.c.)	5	1400	180 - 200
		3	1400	120 - 140
		1	1400	60 - 70
	Džinsu apģērbi	3	1200	120 - 140
		1	1200	70 - 90
		5	1400	170 - 190
Ievietošanai skapī piemērots sausums Uzglabāšanai	Kokvilna un lins (peldmēteļi, vannas dvieļi, u.c.)	3	1400	110 - 130
		1	1400	50 - 60
		3	1200	80 - 100
	Sintētika un jaukti audumi (džemperī, blūzes, apakšveļa, mājsaimniecībā izmantojamās veļa un gultas veļa)	1	1200	45 - 55
		2	1200	100 - 120
	Smalkveļa (akrila, viskozes un smalki, jaukti audumi)			

Sausuma pakāpe	Auduma veids	Veļas daudzums (kg)	Izgriešanas ātrums (apgr./min)	leteicamais laiks (minūtes)
		1	1200	60 - 80
	Vilna (vilnas džemperi)	1	1200	110 - 130
	Āra sporta apģērbs (āra apģērbs, darba apģērbs, sporta apģērbs, ūdensnecaurļaidīgas un elpojoša auduma jakas, vējjakas)	2	1200	120 - 140
		1	1200	80 - 90
	Džinsu apģērbi	3	1200	110 - 130
		1	1200	60 - 80
Iron Dry (Glu- dinātas veļas sausums) Piemērota glu- dināšanai	Kokvilna un lins (palagi, galdauti, krekli u.c.)	5	1400	100 - 120
		3	1400	65 - 85
		1	1400	40 - 50

10. IESTATĪTIE PARAMETRI

10.1 Skaņas signāli

Šai ierīcei ir dažādi skaņas signāli, kas darbojas, kad:

- jūs aktivizējat ierīci (īpaša īsa melodija);
- jūs deaktivizējat ierīci (īpaša īsa melodija);
- jūs pieskaraties taustiņiem (klikšķis);
- jūs veicat nepareizu izvēli (3 īsi klikšķi);
- programma ir beigusies (secīgas skaņas, kas dzirdamas aptuveni 2 minūtes);
- ierīces darbībā radušies traucējumi (secīgas skaņas, kas dzirdamas aptuveni 5 minūtes).

Lai **aktivizētu/deaktivizētu** skaņas signālus, kad programma ir pabeigta, vienlaikus pieskarieties taustiņiem Mode un  un turiet tos piespiestus aptuveni 2 sekundes. Displejā redzams leslēgt vai Izslēgt.



Ja deaktivizējat skaņas signālus, ierīces darbības traucējumu gadījumā tie turpina skanēt.

11. PIRMS PIRMĀS IESLĒGŠANAS

1. Pārliecinieties, ka pieejama elektropadeve un ūdens krāns ir atvērts.
2. Ielejiet 2 litrus ūdens mazgāšanas līdzekļa nodalījumā, kas apzīmēts ar .

Šī darbība aktivizē ūdens izsūkņēšanas sistēmu.

3. Ielejiet nelielu mazgāšanas līdzekļa daudzumu nodalījumā, kas apzīmēts ar .

4. Iestatiet un iedarbiniet kokvilnas programmu ar augstāko temperatūru, neievietojot veļas tīlnē veļu. Šādi no veļas tīlnes tiek iztīrīti visi iespējamie netīrumi.

12. IZMANTOŠANA IKDIENĀ - TIKAI MAZGĀŠANA



BRĪDINĀJUMS!
Skatiet sadaļu "Drošība".

12.1 Ierīces ieslēgšana

1. Pievienojiet kontaktdakšu kontaktligzdai.
2. Atgrieziet ūdens krānu.
3. Dažas sekundes piespiediet taustiņu On/Off, lai ieslēgtu ierīci.

Atskan īss skaņas signāls.

12.2 Veļas ievietošana

1. Atveriet ierīces durvis.
2. Iztukšojiet kabatas un atlokiel apgērba gabalus pirms to ievietošanas ierīcē.
3. Ievietojiet veļu veļas tīlnē, liekot katru apgērba gabalu atsevišķi.

Neievietojiet veļas tīlnē pārāk daudz veļas.

4. Cieši aizveriet durvis.

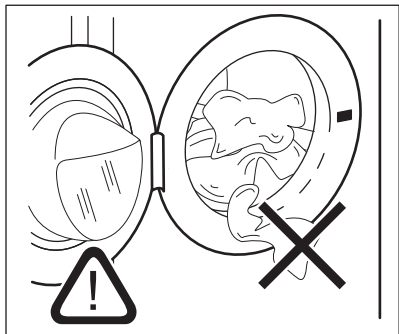

UZMANĪBU!
Pārliecinieties, ka neviens apgērba gabals netiek iespiests starp blīvējumu un durvīm, lai izvairītos no ūdens noplūdes riska un veļas sabojāšanas.



Mazgājot ļoti netīru veļu ar eļļas traipiem, var nodarīt bojājumus veļas mašīnas gumijas daļām.

12.3 Mazgāšanas līdzekļa un papildlīdzekļu uzpilde

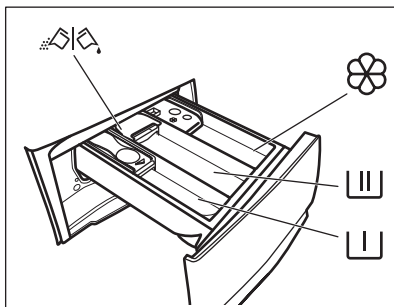

- Nodalījums priekšmazgāšanas fāzei, mērcēšanas programmai vai tripu tīrīšanas līdzeklim.





- Nodalījums mazgāšanas fāzei.

 - Nodalījums veļas mīkstinātājam un citiem šķidrājiem līdzekļiem (auduma mīkstinātājam, stērķelei).

MAX - Šķidro veļas kopšanas līdzekļu daudzuma maksimālais līmenis.

 - Aizbīdnis pulverveida vai šķīdram mazgāšanas līdzeklim.

 Vienmēr ievērojiet norādījumus uz mazgāšana līdzekļa iepakojuma, taču mēs iesakām nepārsniegt maksimālo norādīto līmeni (**MAX**). Šis daudzums tomēr garantēs labākos mazgāšanas rezultātus.

 Pēc mazgāšanas cikla, ja nepieciešams, notīriet mazgāšanas līdzekļa atliekas no mazgāšanas līdzekļa dozatora.

12.4 Pārbaudiet mazgāšanas līdzekļa aizbīdņa pozīciju

1. Izvelciet mazgāšanas līdzekļa dozatoru līdz galam.

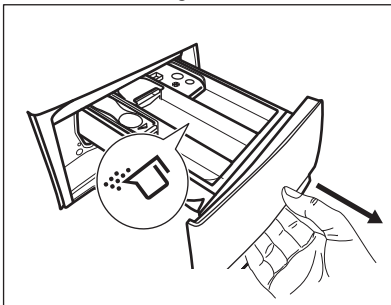

2. Nospiediet sviru uz leju, lai izņemtu dozatoru.
3. Lai lietotu pulverveida mazgāšanas līdzekli, pagrieziet aizbīdni uz augšu.
4. Lai lietotu šķidro mazgāšanas līdzekli, pagrieziet aizbīdni uz leju.

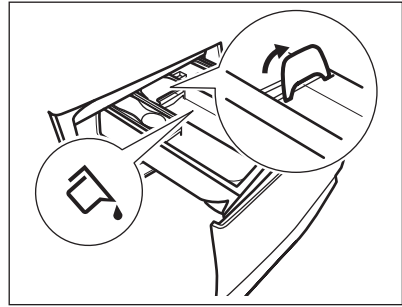

Kad aizbīdnis vērsts **UZ LEJU**:

- Nelietojiet želatīnveida vai biezus šķīdros mazgāšanas līdzekļus;
 - Nepārsniedziet šķidrā mazgāšanas līdzekļa devu, kas norādīta uz aizbīdņa.
 - Neiestatiet priekšmazgāšanas fāzi;
 - Neiestatiet atliktā starta funkciju.
5. Mazgāšanas līdzekļa un auduma mīkstinātāja iepildīšana.
 6. Rūpīgi aizveriet mazgāšanas līdzekļa dozatoru.

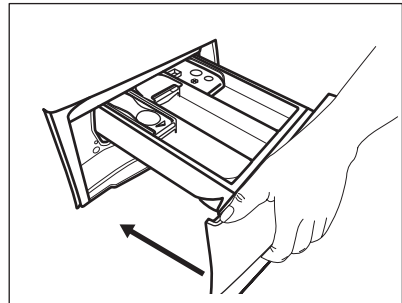

Gādāriet, lai aizbīdnis netraucētu, aizverot atvilktni.

12.5 Programmas iestatīšana

1. Pagrieziet programmu izvēles pārslēgu izvēlētās mazgāšanas programmas pozīcijā. Programmu pārslēga augsējā labajā stūrī esošā pirmā programma ir Eco 40-60 — tā ir programma, uz kuru attiecas energomarkējuma norādītā informācija.

Mirgo taustiņa Mode Wash indikators.

Mirgo pogas Sākt/Pauze  indikators. Displejā redzams norādošs programmas ilgums.

2. Lai mainītu temperatūru un/vai veļas iz griešanas ātrumu, nospiediet attiecīgās pogas.
3. Ja vēlaties, iestatiet vienu vai vairākas iespējas, pieskaroties attiecīgajiem taustiņiem. Displejā izgaismojas saistītie indikatori un attiecīgi mainās norādītā informācija.

 Ja izvēle nav **iespējama**, atskan skaņas signāls un displejā parādās — — —.

12.6 Programmas ieslēgšana

Pieskarieties Sākt/Pauze  taustiņam, lai ieslēgtu programmu. Programmu nav iespējams palaist, kad taustiņa indikators ir izslēgts un nemirgo (t.i., durvis ir atvērtas).



Attiecīgais indikators pārtrauc mirgot un paliek degam.

Programma sākas, durvis ir nobloķētas.

Displejā redzams indikators .

 Ūdens izsūkņēšanas sūkņis darbojas īsu brīdi, pirms ierīcē ieklūst ūdens.

12.7 Programmas aktivizēšana, izmantojot atlikto startu



1. Vairākkārt piespiediet taustiņu Delay Start , līdz displejā redzams vēlamais atliktā starta laiks. Iedegsies attiecīgais indikators.
2. Pieskarieties taustiņam Sākt/Pauze . Ierīces durvis nobloķējas un sākas atliktā starta laika atskaite.

Displejā redzams indikators .

Kad laiks ir pagājis, programma automātiski aktivizējas.

Atliktā starta atcelšana laika atskaites laikā



Lai atceltu atlikto startu:

1. Piespiediet taustiņu Sākt/Pauze , lai nopauzētu ierīci. Sāk mirgot attiecīgais indikators.
2. Vairākkārt piespiediet taustiņu Delay Start , līdz displejā parādās .

3. Piespiediet taustiņu Sākt/Pauze , atkārtoti, lai nekavējoties aktivizētu programmu.

Atliktā starta mainīšana laika atskaites laikā

Lai mainītu atlikto startu:

1. Piespiediet taustiņu Sākt/Pauze , lai nopauzētu ierīci. Sāk mirgot attiecīgais indikators.
2. Vairākkārt piespiediet taustiņu Delay Start , līdz displejā redzams vēlamais atliktā starta laiks.
3. Vēlreiz piespiediet taustiņu Sākt/Pauze , lai aktivizētu jauno laika atskaiti.

12.8 SensiCare System veļas daudzuma noteikšana

 Displejā redzamais programmas ilgums attiecas uz **vidēju/lielu** ievietotās veļas daudzumu.

Pēc pieskaršanās taustiņam Sākt/Pauze , SensiCare System uzsāk veļas ielādes noteikšanu.

1. Ierīce nosaka ievietoto veļas daudzumu pirmo 30 sekunžu laikā. Fāzes laikā Time Manager joslās  zem laika cipariem attēlo vienkāršu animāciju, veļas tilpne griežas neilgu laiku.
2. Programmas ilgums tiek attiecīgi pielāgots, un tas var palielināties vai samazināties. Vēl pēc 30 sekundēm ierīce sāk piepildīties ar ūdeni.

Veļas daudzuma noteikšanas beigās, ja **veļas tilpne ir pārslogota**, displejā mirgo indikators **MAX**:

Šādā gadījumā ierīci iespējams uz 30 sekundēm nopauzēt un izņemt lieko veļu.

Kad maksimālo svaru pārsniedzošā veļas daļa ir izņemta, pieskarieties taustiņam Sākt/Pauze , lai atkārtoti iedarbinātu programmu. Posmu

SensiCare var atkārtot ne vairāk kā trīs reizes (skat. 1. punktu).

Svarīgi! Ja veļas daudzumu nesamazina, mazgāšanas programma atsāk darbību jebkurā gadījumā, neraugoties uz to, ka ierīce ir pārslogota. Šādā gadījumā nav iespējams garantēt labākos mazgāšanas rezultātus.

i Aptuveni 20 minūtes pēc programmas darbības sākuma programmas ilgumu var noregulēt vēlreiz atkarībā no audumu ūdens uzsūkšanas spējām.

i SensiCare noteikšanu veic tikai ar pilnām mazgāšanas programmām un ja nav samazināts programmas ilgums, izmantojot taustiņu Time Manager.

i Funkcija SensiCare nav pieejama tādām programmām kā Wool, Rinse, Veļas izgriešana un īsā cikla programmām.

12.9 Programmas pārtraukšana un iespēju maiņa

Kad programma darbojas, mainīt var **tikai dažas** iespējas:

1. Pieskarities taustiņam Sākt/Pauze 

Sāk mirgot attiecīgais indikators.

2. Mainiet iespējas. Displejā norādītā informācija attiecīgi mainās.

3. Nospiediet taustiņu Sākt/Pauze  vēlreiz.

Mazgāšanas programmas darbība turpinās.

12.10 Aktivizētās programmas atcelšana

1. Piespiediet taustiņu On/Off, lai atceltu programmu un izslēgtu ierīci.
2. Vēlreiz piespiediet taustiņu On/Off, lai ieslēgtu ierīci.



Ja SensiCare System ir beigusies un ūdens iepilde ir jau sākusies, jaunā programma sākas **bez SensiCare System** atkārtoties. Ūdens un mazgāšanas līdzeklis netiek izsūknēti, lai izvairītos no liekas resursu izšķiešanas. Displejā redzams programmas maksimālais ilgums, uzrādot jaunāko informāciju aptuveni 20 minūtes pēc jaunas programmas sākuma.

Ir arī alternatīvs atcelšanas veids:

1. Pagrieziet pārslēgu "Reset" (Atiestatīt) pozīcijā .
 2. Nogaidiet 1 sekundes. Displejā tiks parādīts ----.
- Tagad varat iestatīt jaunu mazgāšanas programmu.

12.11 Durvju atvēršana - apgērbu pievienošana



Ja temperatūra vai ūdens līmenis veļas tilpnē ir pārāk augsti un/vai veļas tilpne joprojām griežas, durvis nevajadzētu atvērt.

Kad darbojas programma vai atliktais starts, ierīces durvis ir bloķētas. Displejā redzams indikators .

1. Pieskarities taustiņam Sākt/Pauze .

Attiecīgo durvju bloķēšanas indikators nodzies displejā.

2. Atveriet ierīces durvis. Ja nepieciešams, ievietojiet vai izņemiet priekšmetus. Aizveriet durvis un pieskarities pie Sākt/Pauze  taustiņa.

Programma vai atliktais starts turpina darbību.

12.12 Programmas pabeigšana

Kad programmas darbība beigusies, ierīce automātiski izslēdzas. Atskan

skaņas signāli, ja tie ir aktivizēti. Displejā parādās 

Taustiņa Sākt/Pauze  indikators izdziest.

Durvis tiek atbloķētas, un indikators  izdziest.

1. Piespiediet taustiņu On/Off, lai izslēgtu ierīci.

Piecas minūtes pirms programmas beigām enerģijas taupīšanas funkcija automātiski deaktivizēs ierīci.







Kad atkal aktivizējat programmu, displejā redzamas iepriekšējās programmas beigas. Pagrieziet programmu pārslēgu, lai iestatītu jaunu ciklu.



2. Izņemiet veļu no ierīces.
3. Pārļiecinieties, ka veļas tīlne ir tukša.
4. Turiet durvis un mazgāšanas līdzekļa dozatoru pusvīrus, lai ierīcē neveidotos pelējums un smakas.

12.13 Ūdens izsūkņēšana cikla beigās

Izvēloties programmu vai iespēju, kura neizsūkņē ūdeni pēc pēdējās skalošanas reizes, programma ir pabeigta, taču:

- Laika joslā redzams  un displejā redzams, ka durvis ir nobloķētas .
 - Sāk mirgot taustiņa Sākt/Pauze  indikators.
 - Veļas tīlne regulāri griežas pēc regulāriem intervāliem, lai novērstu veļas burzīšanos.
 - Durvis paliek bloķētas.
 - Lai atvērtu durvis, nepieciešams izsūkņēt ūdeni:
1. Ja nepieciešams, pieskarieties taustiņam Spin , lai samazinātu

ierīces ierosināto veļas izgriešanas ātrumu.

2. Nospiediet Sākt/Pauze  taustiņu: ierīce izsūkņē ūdeni un izgriež veļu.
- Iespējas indikators Skalošanas pauze  nodziest.



Ja ir iestatīta Bez veļas izgriešanas iespēja , ierīce veiks tikai ūdens izsūkņēšanu.

3. Kad programmas darbība beigusies un lūkas bloķēšanas indikators  ir izdzisis, jūs varat atvērt durvis.
4. Dažas sekundes piespiediet taustiņu On/Off, lai izslēgtu ierīci.

12.14 Gaidīšanas funkcija

Gaidstāves funkcija automātiski izslēdz ierīci, lai samazinātu enerģijas patēriņu, ja:

- Ierīci nevar izmantot 5 minūtes, kamēr neviena programma nedarbojas. Piespiediet taustiņu On/Off, lai atkal ieslēgtu ierīci.
- 5 minūtes pēc programmas beigām. Piespiediet taustiņu On/Off, lai atkal ieslēgtu ierīci. Displejs rāda beidzamās programmas beigu laiku. Pagrieziet programmu pārslēgu, lai iestatītu jaunu ciklu.

Ja pārslēgs ir pagriezts "Reset"

(Atiestatīt) pozīcijā , ierīce automātiski izslēdzas pēc 30 sekundēm.



Ja iestatāt programmu vai iespēju, kas beidzas ar ūdeni tīlņē, gaidstāves funkcija **neieslēdz ierīci**, lai atgādinātu, ka jāizsūkņē ūdens.

13. IZMANTOŠANA IKDIENĀ – MAZGĀŠANA UN ŽĀVĒŠANA



BRĪDINĀJUMS!
Skatiet sadaļu "Drošība".







Šī ierīce ir automātiska veļas mazgājamā mašīna — veļas žāvētājs.

13.1 Pilnīgā mazgāšanas un žāvēšanas programma

Neautomātiskas mazgāšanas un žāvēšanas programmas

Dažām mazgāšanas programmām jūs varat apvienot Mode Wash un Mode Dry, lai palaistu pilnīgu mazgāšanas un žāvēšanas programmu.



Rīkojieties šādi:

1. Piespiediet taustiņu On/Off uz dažām sekundēm, lai ieslēgtu ierīci.
2. Ievietojiet veļu tvertnē pa vienam veļas gabalam.
3. Attiecīgajā nodaļījumā iepildiet mazgāšanas līdzekli un piedevas.
4. Pagrieziet programmu pārslēgu uz mazgāšanas programmu. Ierīce pēc noklusējuma darbojas tikai mazgāšanas režīmā, un ir ieslēgts taustiņa Mode Wash indikators . Displejs rāda noklusējuma temperatūru un veļas izgriešanas apgriezīgu skaitu. Ja nepieciešams, nomainiet tos uz ievietotajai veļai atbilstošiem.
5. Iestatiet vēlamās iespējas, ja tādas ir pieejamas.
6. Pieskarities taustiņam Mode, lai aktivizētu žāvēšanas funkciju. Ieslēdzas abi taustiņu indikatori Mode Wash  un Mode Dry . Indikators  parādās displejā.

13.2 Automātiskās mazgāšanas un žāvēšanas pakāpes

1. Vairākkārt piespiediet taustiņu Auto Dry , līdz displejā redzama

nepieciešamā sausuma pakāpe. Displejā iedegas atbilstošie indikatori:

- a.  **Gludināšana:** kokvilnas apģērbiem;
- b.  **Novietošanai drēbju skapī:** kokvilnas un sintētiskas apģērbiem;
- c.  **Īpaši sauss:** kokvilnas apģērbiem.

Displejā redzamā laika vērtība atbilst mazgāšanas un žāvēšanas ciklu ilgumam, kas aprēķināti, par pamatu ņemot noklusējuma veļas apjoma vērtību.





Lai nodrošinātu kvalitatīvu žāvēšanu, izmantojot mazāk elektroenerģijas un īsākā laikā, ierīce neļauj iestatīt pārāk zemu izgriešanas ātrumu mazgājamiem un žāvējamiem apģērbiem.

2. Pieskarities taustiņam Sākt/Pauze , lai aktivizētu programmu. Sākas SensiCare noteikšana.

Displejā iedegas durvju bloķēšanas  indikators.

Displejā būs redzams arī programmas atlikušais laiks.

13.3 Mazgāšana un žāvēšana ar noteiktu laiku

1. Vairākkārt piespiediet taustiņu Time Dry , lai iestatītu vēlamo laika vērtību (skatiet "Noteikta laika žāvēšana" tabulu un "Programmas" sadaļu). Žāvēšanas pakāpes indikators  nodziest un iedegas indikators .



Katru reizi, nospiežot šo taustiņu, laika vērtība pieaug par 5 minūtēm. Displejā būs redzama iestatītā laika vērtība.

2. Pieskarities Sākt/Pauze , lai ieslēgtu programmu. Sākas SensiCare noteikšana.

Displejā iedegas durvju bloķēšanas  indikators.

Displejā būs redzams arī programmas atlikušais laiks.

13.4 Žāvēšanas programmas beigās

- Ierīce automātiski apstājas.
- Atskan skaņas signāli (ja tie ir aktivizēti).
- Displejā iedegas .
- Indikators taustiņā Sākt/Pauze  nodziest. Durvju bloķēšanas indikators  nodziest, un durvis atbloķējas.
- Nospiediet taustiņu On/Off uz dažām sekundēm, lai deaktivizētu ierīci.

 Dažas minūtes pēc programmas beigām enerģijas taupīšanas funkcija automātiski deaktivizē ierīci.

1. Izņemiet no ierīces veļu.
2. Pārļiecinieties, ka veļas tilpne ir tukša.

 Pēc žāvēšanas cikla rūpīgi iztīriet veļas tilpni, blīvējumu un durvju iekšpusi ar mitru drānu.

14. IZMANTOŠANA IKDIENĀ - TIKAI ŽĀVĒŠANA





BRĪDINĀJUMS!
Skatiet sadaļu "Drošība".



Šī ierīce ir automātiska veļas mazgājamā mašīna — veļas žāvētājs.





14.1 Sagatavošanās žāvēšanai

1. Nospiediet taustiņu On/Off uz dažām sekundēm, lai aktivizētu ierīci.
2. Ievietojiet veļu pa vienai vienībai.
3. Pagrieziet programmu pārslēgu uz žāvējamajai veļai piemērotu programmu. Ierīce pēc noklusējuma sāk darboties režīmā "tikai mazgāšana", un taustiņā Mode Wash (Režīms - Mazgāšana) iedegas indikators.
4. Pieskarities taustiņam Mode divreiz, lai veiktu tikai žāvēšanu. Iedegas indikators taustiņā Mode Dry , un indikators taustiņā Mode Wash  nodziest.





Žāvējot lielu veļas daudzumu, lai panāktu labu žāvēšanas efektivitāti, nodrošiniet, lai veļa nebūtu savēlusies un lai tā būtu izvietota veļas tilpnē vienmērīgi.

14.2 Žāvēšana - automātiskas pakāpes

1. Vairākkārt piespiediet taustiņu Auto , līdz displejā redzama nepieciešamā sausuma pakāpe. Displejā iedegas atbilstošie indikatori:
 - a.  **Gludināšana:** kokvilnas izstrādājumiem;
 - b.  **Ievietošanai skapī:** tvaika programma kokvilnas un sintētisko audumu izstrādājumiem;
 - c.  **Īpaši sauss:** kokvilnas izstrādājumiem.



Displejā redzams žāvēšanas programmas ilgums.

2. Pieskarities Sākt/Pauze  taustiņam, lai ieslēgtu programmu.

Displejā iedegas durvju bloķēšanas  indikators.

Displejā būs redzams arī programmas atlikušais laiks.

14.3 Noteikts žāvēšanas laiks

1. Vairākkārt piespiediet taustiņu Time Dry , lai iestāģtu vēlamo laika vērtību (skatiet "Noteikta laika žāvēšana" tabulu un "Programmas sadaļu). Žāvēšanas pakāpes indikators  nodziest un iedegas indikators .

Katru reizi, nospiežot šo taustiņu, laika vērtība pieaug par 5 minūtēm. Displejā būs redzama iestatītā laika vērtība.



2. Pieskarieties taustiņam Sākt/Pauze

 lai aktivizētu programmu.

Displejā iedegas durvju bloķēšanas  indikators.

Displejā būs redzams arī programmas atlikušais laiks.

14.4 Žāvēšanas programmas beigās

- Ierīce automātiski apstājas.
- Atskan skaņas signāli (ja tie ir aktivizēti).
- Displejā iedegas .
- Indikators taustiņā Sākt/Pauze  nodziest. Durvju bloķēšanas

indikators  nodziest, un durvis atbloķējas.

- Nospiediet taustiņu On/Off uz dažām sekundēm, lai deaktivizētu ierīci.



Dažas minūtes pēc programmas beigām enerģijas taupīšanas funkcija automātiski deaktivizē ierīci.

1. Izņemiet no ierīces veļu.
2. Pārlicinieties, ka veļas tīlne ir tukša.



Pēc žāvēšanas cikla rūpīgi iztīriet veļas tīlpi, bļivējumu un durvju iekšpusi ar mitru drānu.

15. APĢĒRBU PŪKAS

Mazgāšanas un/vai žāvēšanas cikla laikā dažu audumu veidiem (sūkļiem, vilnai, sporta krekliem) var veidoties pūkas.



Izdalītās pūkas nākamajā ciklā var pieķerties audumiem.

Šīs neērtības ir izteiktākas tehnisko audumu gadījumā.

Lai novērstu pūku veidošanos jūsu veļā, iesakām:

- nemazgāt tumšus apģērbus pēc gaišu un krāsainu audumu izstrādājumu (roku dvieļi, vilnas izstrādājumi, sporta krekli) mazgāšanas un žāvēšanas un otrādi;
- žāvēt šādus audumus ārā, kad mazgājat tos pirmoreiz;
- iztīrīt aizplūdes filtru.
- Pēc žāvēšanas cikla iztīriet ar mitru drānu veļas tīlpi, bļivējumu un durvju iekšpusi.

Lai iztīrītu pūkas no tvertnes iekšpuses, iestatiet speciālo programmu.

- Iztukšojiet veļas tīlpi.
- Rūpīgi iztīriet ar mitru drānu veļas tīlpi, bļivējumu un durvis.
- Iestatiet programmu Machine Clean un Mode Dry  režīmu kopā, lai ieslēgtu funkciju, kas novērš pūku veidošanos.
- Pieskarieties taustiņam Sākt/Pauze  lai ieslēgtu programmu.



Ja ierīci izmanto bieži, regulāri veiciet tīrīšanas programmu.

16. PADOMI UN IETEIKUMI



BRĪDINĀJUMS!

Skatiet sadaļu "Drošība".

16.1 Veļas ielāde

- Sašķirojiet veļu šādi: baltā veļa, krāsainā veļa, sintētika, smalkveļa un vilnas izstrādājumi.
- Ievērojiet uz veļas etiķetēm norādītās mazgāšanas norādes.

- Nemazgājiet kopā baltus un krāsainus apģērbus.
- Daži krāsaini apģērbi var zaudēt krāsu pirmajā mazgāšanas reizē. Ieteicam tos mazgāt atsevišķi dažas pirmās reizes.
- Izgrieziet uz āru daudzslāņu audumus, vilnu un drēbes ar uzkrāsotām ilustrācijām.
- Iepriekš apstrādājiet grūti iztīrāmus traipus.
- Grūti noņemamus traipus mazgājiet ar īpašu veļas mazgāšanas līdzekli.
- Rīkojieties uzmanīgi ar aizkariem. Noņemiet ākus vai ielieciet aizkarus mazgāšanas maisā vai spilvendrānā.
- Īpaši neliels veļas daudzums var radīt līdzsvara problēmas izgriešanas fāzes laikā, kas izraisa pārmērīgas vibrācijas. Ja tas notiek:
 - a. pārtrauciet programmu un atveriet durvis (skatiet sadaļu "Ikdienas lietošana");
 - b. izkārtojiet veļu ar rokām, lai apģērba gabali būtu vienmērīgi izklāti veļas tilpnē;
 - c. nospiediet Sākt/Pauze taustiņu. Veļas izgriešanas fāze turpinās.
- Aizpogājiet spilvendrānas, aiztaisiet rāvējslēdzējus, āķišus un spiedpogas. Sasieniet jostas, auklas, korpju šņores, lentes un jebkādu citus vaļīgus elementus.
- Nemazgājiet apģērbu bez vilēm un apģērbu ar iegriezumiem. Izmantojiet speciālo veļas mazgāšanas maisu maziem un/vai smalkiem apģērbiem (piem., krūšturus ar stīpām, jostas, zeķbikses, korpju šņores, lentes u.c.).

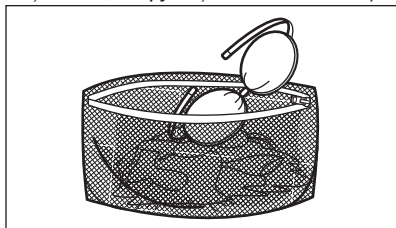

- Iztukšojiet kabatas un atlokiet atloces.

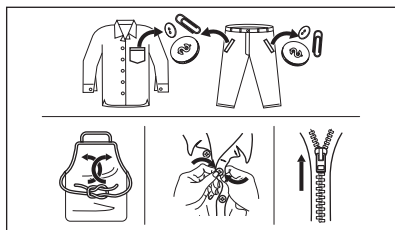

16.2 Grūti iztīrāmi traipi

Dažiem traipiem ar ūdeni un mazgāšanas līdzekli nepietiks.

Mēs iesakām iepriekš apstrādāt šos traipus pirms drēbju ievietošanas ierīcē.

Jūs varat iegādāties īpašus traipu noņēmējus. Izmantojiet īpašos traipu noņēmējus, kas piemēroti traipa un auduma veidam.

Nesmidziniet traipu noņēmēju uz apģērba ierīces tuvumā, jo tas var sabojāt plastmasas detaļas.



16.3 Mazgāšanas līdzekļa veids un daudzums

Mazgāšanas līdzekļa izvēle un pareiza daudzuma izmantošana ne tikai ietekmē veļas mazgāšanas rezultātu, bet arī palīdz izvairīties no liekas resursu izšķiešanas, kā arī pasargāt vidi:

- Lietojiet tikai veļas mazgājamām mašīnām paredzētos mazgāšanas un citus līdzekļus. Vispirms ievērojiet šādus vispārējus noteikumus:
 - pulvera mazgāšanas līdzekļi (arī tabletes un vienas devas mazgāšanas līdzekļi) visiem auduma veidiem, izņemot delikātiem. Dodiet priekšroku veļas pulverim ar balinātāju baltajiem apģērbiem un veļas dezinfekcijai,

- šķīdrie mazgāšanas līdzekļi (arī vienas devas mazgāšanas līdzekļi), programmām mazgāšanai zemās temperatūrās (60 °C maks.) visu veidu audumiem, vai īpaši tikai vilnai.
- Veļas mazgāšanas līdzekļa izvēle un daudzums atkarīgs no: auduma veida (smalkveļa, vilnas izstrādājumi, kokvilna u.c.), apģērba krāsas, veļas daudzuma, netīrības pakāpes, mazgāšanas temperatūras un izmantotā ūdens cietības pakāpes.
- Ievērojiet norādījumus, kas sniegti uz mazgāšanas līdzekļu vai citu līdzekļu iepakojuma, nepārsniedzot maksimāli norādīto līmeni (**MAX**).
- Nejauciet kopā dažādu veļas mazgāšanas līdzekļu veidus.
- Izmantojiet mazāku mazgāšanas līdzekļa daudzumu, ja:
 - mazgājat nelielu veļas daudzumu;
 - veļa ir tikai nedaudz netīra.
 - ja mazgāšanas laikā veidojas daudz putu.
- Izmantojot mazgāšanas līdzekli tablešu vai kapsulu formā, vienmēr ievietojiet to veļas tīpnē, nevis mazgāšanas līdzekļa dozatorā, un ievērojiet ražotāja ieteikumus.

Nepietiekams mazgāšanas līdzekļa daudzums var izraisīt:

- nepmierinošus mazgāšanas rezultātus;
- mazgājamā veļa var palikt pelēka;
- taukainas drēbes;
- pelējumu ierīcē.

Pārmērīgs mazgāšanas līdzekļa daudzums var izraisīt:

- putas;
- sliktāku mazgāšanas rezultātu;
- nepietiekamu skalošanu;
- lielāku ietekmi uz vidi.

16.4 Apkārtējai videi draudzīgi padomi

Lai taupītu ūdeni un elektroenerģiju, kā arī rūpētos par apkārtējo vidi, iesakām Jums ievērot turpmākos ieteikumus.

- Mazgājiet **vidēji netīru veļu bez priekšmazgāšanas**, tādējādi taupot veļas mazgāšanas līdzekļus, ūdeni un laiku (vienlaikus arī sniedzot savu ieguldījumu vides aizsardzībā!).

- Ievietojot ierīcē veļu līdz **katras programmas maksimālajai norādītajai ietilpībai, Jūs samazināsiet elektroenerģijas un ūdens patēriņu.**
- Veicot atbilstošu pirmapstrādi, var notīrīt veļas traipus un ierobežotu netīrumu daudzumu; pēc tam veļu var mazgāt zemākā temperatūrā.
- Lai lietotu pareizo mazgāšanas līdzekļa daudzumu, skatiet mazgāšanas līdzekļa ražotāja ieteikto daudzumu, kā arī noskaidrojiet sava mājokļa apgādes sistēmas ūdens cietību. Skatiet „Ūdens cietība”.
- Iestatiet **maksimālo veļas izgriešanas ātrumu** izvēlētajai programmai, lai taupītu elektroenerģiju žāvēšanas fāzes laikā!

16.5 Ūdens cietība

Ja ūdens jūsu rajonā ir ciets vai vidēji ciets, mēs iesakām izmantot veļas mazgājamām mašīnām paredzēto ūdens mīkstināšanas līdzekli. Rajonos, kur ūdens ir mīksts, ūdens mīkstināšanas līdzekli lietot nav nepieciešams.

Lai noskaidrotu ūdens cietības pakāpi savā rajonā, sazinieties ar savu vietējo ūdens piegādes uzņēmumu.

Lietojiet pareizu ūdens mīkstinātāja daudzumu. Ievērojiet instrukcijas, kas norādītas uz produktu iepakojuma.

16.6 Žāvēšanas cikla sagatavošana

- Atgrieziet ūdens krānu.
- Pārbaudiet, vai kanalizācijas caurule ir kārtīgi pievienota. Lai iegūtu papildinformāciju, skatiet sadaļu par uzstādīšanu.
- Skatiet žāvēšanas programmas tabulā informāciju par atļauto maksimālo veļas daudzumu žāvēšanas programmai.

16.7 Veļa, kas nav piemērota žāvēšanai





Neiestatiet žāvēšanas programmu šādiem veļas veidiem:

- Sintētiska auduma aizkariem;
- apģērba gabaliem ar metāla detaļām;

- neilona zeķēm;
- vatētām segām;
- gultas pārklājiem;
- Segām;
- siltām vējjakām;
- guļammaisiem.
- audumiem, kas satur losjonu, matu laku, nagu lakas notīrīšanas šķidrumu vai tamlīdzīgu šķidrumu paliekas;
- drēbēm, kurās ir putugumija vai citi līdzīgi materiāli.

16.8 Apģērbu uzlīmes

Žāvējot veļu, ievērojiet arī apģērbu ražotāja uzlīmēs minēto informāciju:

-  = apģērbu drīkst žāvēt žāvētājā;
-  = žāvēšanas ciklam ir augsta temperatūra;
-  = žāvēšanas ciklam ir pazemināta temperatūra;
-  = apģērbu nedrīkst žāvēt žāvētājā.

16.9 Žāvēšanas cikla ilgums

Žāvēšanas cikls ilgums var būt atkarīgs no:

- veļas beigu izgriešanas ātruma;
- sausuma pakāpes;
- veļas veida;

- ievietojamās veļas daudzuma.

16.10 Papildu žāvēšana

Ja veļa pēc žāvēšanas programmas pabeigšanas vēl arvien ir mitra, papildus izvēlieties vēl vienu īslaicīgu žāvēšanas ciklu.



BRĪDINĀJUMS!
Lai izvairītos no veļas saburzīšanās un saraušanās, nepāržāvējiet to.

16.11 Vispārīgi ieteikumi

"Žāvēšanas programmu" tabulās atrodama informācija par **vidējiem** žāvēšanas laikiem.

Pieredze ļaus jums izžāvēt veļu labāk.

Pierakstiet jau veikto ciklu laiku.

Lai žāvēšanas beigās nepieļautu statisko izlādi:

1. Mazgāšanas ciklā izmantojiet audumu mīkstinātājus.
2. Izmantojiet īpašus audumu mīkstinātājus žāvēšanas tvertnēs.

Kad žāvēšanas programma ir beigusies, nekavējoties izņemiet veļu.

17. KOPŠANA UN TĪRĪŠANA



BRĪDINĀJUMS!
Skatiet sadaļu "Drošība".

17.1 Periodiskas tīrīšanas grafiks

Periodiska tīrīšana palīdz pagarināt ierīces mūžu.

Pēc katra cikla atstājiet durvis un mazgāšanas līdzekļa dozatoru mazliet atvērtu, lai ierīcē cirkulētu gaiss un izžūtu mitrums — tas novērsīs pelējumu un smakas.

Ja ierīce netiek izmantota ilgāku laiku, aizgrieziet ūdens krānu un atvienojiet ierīci no strāvas padeves.

Orientējošs periodiskas tīrīšanas grafiks:

Atkaļķošana	Divreiz gadā
Apkopes mazgāšanas cikls	Reizi mēnesī
Durvju blīves tīrīšana	Reizi divos mēnešos
Veļas tilpnes tīrīšana	Reizi divos mēnešos
Pūku tīrīšana veļas tilpnē	Divreiz mēnesī ¹⁾
Mazgāšanas līdzekļa dozatora tīrīšana	Reizi divos mēnešos

Izvadstīdamās sūkņa filtra tīrīšana	Divreiz gadā
Ūdens iepļūdes šļūtenes un vārsta filtra tīrīšana	Divreiz gadā

1) Skatīt nodaļu "Pūkas audumos".

Turpmākos paragrāfos paskaidrots, kā katra daļa jātīra.

17.2 Svešķermeņu izņemšana

i Pirms cikla aktivizēšanas gādājiet, lai visas kabatas būtu tukšas un viss, kas kustās, piesiets. Skatiet sadaļu "Veļas ielāde" nodaļā "Padomi un ieteikumi".

Izņemiet visus svešķermeņus (piemēram, metāla sprādzes, pogas, monētas u.t.t.), kuras var atrast durvju blīvē, filtros un veļas tilpnē. Skatiet paragrāfus "Durvju blīve un dubultās apmales lamatas", "Veļas tilpnes tīrīšana", "Aizplūdes sūkņa tīrīšana" un "Iepļūdes šļūtenes un vārsta filtra tīrīšana". Ja nepieciešams, sazinieties ar pilnvaroto apkopes centru.

17.3 Ārpuses tīrīšana

Tīriet ierīci tikai ar maigām ziepēm un siltu ūdeni. Pilnībā nosusiniet visas virsmas. Nelietojiet abrazīvus sūkļus vai citus skrāpējošus materiālus.



UZMANĪBU!

Nelietojiet alkoholu, šķīdinātājus vai ķīmikālijas.



UZMANĪBU!

Netīriet metāla virsmas ar tīrīšanas līdzekļiem uz hlora bāzes.

17.4 Atkaļķošana

i Ja ūdens cietība jūsu apkārtņē ir augsta vai vidēja, iesakām izmantot ūdens atkaļķošanas produktu veļas mazgājamām mašīnām.

Regulāri pārbaudiet veļas tilpni, lai pamanītu kaļķakmens veidošanos.

Parastie mazgāšanas līdzekļi jau satur ūdens mīkstināšanas līdzekļus, taču mēs iesakām ieslēgt ciklu ar tukšu veļas tilpni un atkaļķošanas līdzekli.



Vienmēr ievērojiet uz produkta iepakojuma sniegtās norādes.

17.5 Apkopes mazgāšana

Atkārtoti un ilgstoši lietojot programmas ar zemu temperatūru, veļas tilpnē un tvertnē var rasties mazgāšanas līdzekļa atliekas, pūkas un baktērijas. Tas var izraisīt sliktas smakas un pelējumu. Lai likvidētu šīs atliekas un iztīrītu ierīces iekšpusi, regulāri ieslēdziet apkopes mazgāšanas ciklu (vismaz reizi mēnesī):



Skatiet sadaļu "Veļas tilpnes tīrīšana".

17.6 Durvju divkāršs blīvējums

Šai ierīcei ir **pašattīroša ūdens iztukšošanas sistēma**, kas ļauj no apgērba atdalījušās nelielas pūkas izvadīt kopā ar ūdeni. Regulāri pārbaudiet blīvējumu. Cikla beigās var izvākt monētas, pogas un citus mazus priekšmetus.

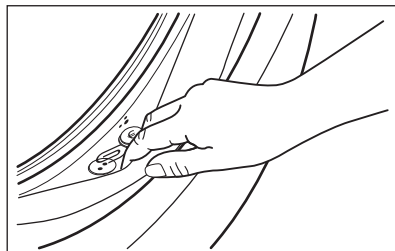

Notīriet to nepieciešamības gadījumā, izmantojot amonjaka krēma tīrīšanas līdzekli, nesaskrāpējot blīvējuma virsmu.



Vienmēr ievērojiet uz produkta iepakojuma sniegtās norādes.

Pārbaudiet un izņemiet priekšmetus (ja tādi ir), kuri var nonākt ločījumos.

Pārliecinieties, ka starp blīvējumu un durvīm netīkta iespiesta veļa.

Izmantojiet mitru drānu, lai pēc mazgāšanas programmas cikla beigām no durvju blīvējuma noslaucītu netīrumus un ūdens nogulsņējumus.

17.7 Veļas tilpnes tīrīšana

Regulāri pārbaudiet veļas tilpni, lai novērstu nevēlamu nogulšņu veidošanos.

Veļas tilpnē var veidoties rūsa, ko izraisa oksidējoši svešķermeņi vai dzelzi saturošs krāna ūdens

Iztīriet tilpni, izmantojot nerūsējošam tēraudam īpaši paredzētiem līdzekļiem.



Vienmēr ievērojiet instrukcijas, kas norādītas uz produktu iepakojuma. Nekādā gadījumā netīriet veļas tilpni ar katlakmens noņemšanas līdzekļiem, tīrīšanas līdzekļiem, kas satur hloru vai dzelzi, vai ar dzelzs sūkli.

Rūpīgai tīrīšanai:

1. Izņemiet veļu no veļas tilpnes.
2. Palaidiet Machine Clean programmu. Sīkāku informāciju skatiet mazgāšanas programmu tabulā.
3. Pievienojiet nelielu daudzumu pulverveida mazgāšanas līdzekļa tukšā veļas tilpnē, lai izskalotu palikušās atliekas.

17.8 Mazgāšanas līdzekļa dozatora tīrīšana

Lai to novērstu izkaltuša mazgāšanas līdzekļa vai sarecējuša auduma mīkstinātāja un/vai pelējuma veidošanos mazgāšanas līdzekļa dozatorā, laiku pa laikam rīkojieties šādi:

1. Atveriet atvilktni. Piespiediet atduri uz leju, kā tas norādīts attēlā, un izvelciet to.

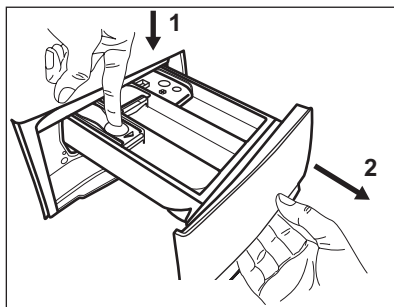

2. Lai atvieglotu tīrīšanu, noņemiet papildpiedevu nodalījuma augšdaļu un izskalojiet to zem tekoša silta ūdens, likvidējot visas uzkrātā mazgāšanas līdzekļa atliekas. Pēc tīrīšanas uzstādiet detaļu atpakaļ.

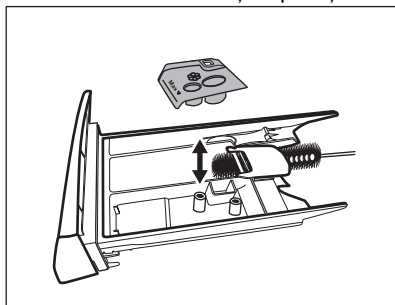

3. Pārbaudiet, vai visas mazgāšanas līdzekļa atliekas tiek izņemtas no padziļinājuma augšējās un apakšējās daļas. Padziļinājuma tīrīšanai izmantojiet nelielu suku.

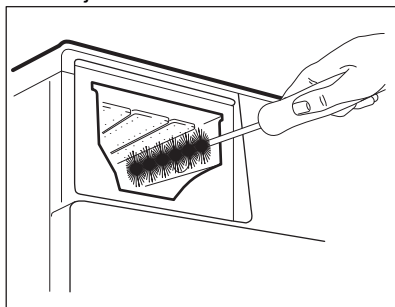

4. Ievietojiet mazgāšanas līdzekļa dozatoru vadotnēs un aizveriet to. Ieslēdziet skalošanas programmu, neievietojot veļu tilpnē.

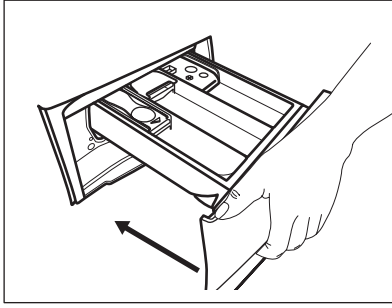

17.9 Tīriet ūdens izsūkņēšanas sūkni



BRĪDINĀJUMS!

Atvienojiet kontaktdakšu no kontaktligzdas.



Regulāri pārbaudiet aizplūdes filtru un pārliecinieties, ka tas ir tīrs.

Tīriet sūkni, ja:

- ierīce neizsūknē ūdeni.
- veļas tīlne negriežas;
- no ierīces atskan neparasts troksnis, kuru rada aizsērējis sūkni;
- ekrānā parādās brīdinājuma kods **E20**.



BRĪDINĀJUMS!

- Neizņemiet filtru, kamēr ierīce darbojas.
- Netīriet sūkni, ja ūdens ierīcē ir karsts. Nogaidiet, līdz ūdens ir atdzisis.

Lai iztīrītu sūkni, rīkojieties šādi:

1. Atveriet sūkņa vāku.

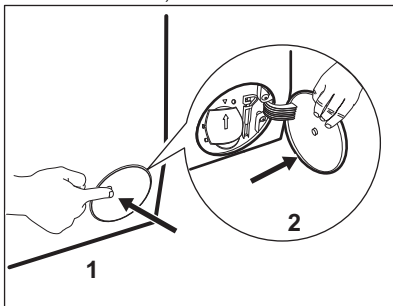

2. Novietojiet zem noplūdes sūkņa atveres piemērotu bļodu, lai tajā satecētu viss izplūstošais ūdens.
3. Atveriet lūku uz leju. Vienmēr turiet pa rokai lupatu, jo, izņemot filtru, var izplūst ūdens.

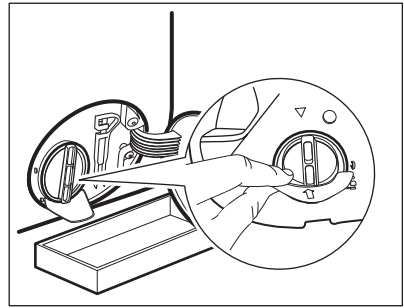

4. Pagrieziet filtru par 180 grādiem pretēji pulksteņa rādītāja virzienam, lai atvērtu to, bet neizņemiet to. Ļaujiet ūdenim izplūst.

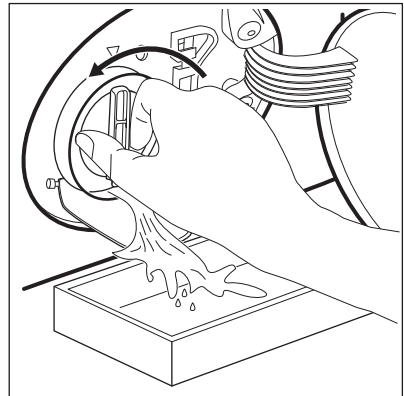

5. Kad trauks ir pilns ar ūdeni, ieskrūvējiet filtru atpakaļ un iztukšojiet trauku.
6. Atkārtojiet 4. un 5. soli, līdz ūdens vairs neizplūst.
7. Pagrieziet filtru pretēji pulksteņa rādītāja virzienam, lai to izņemtu.

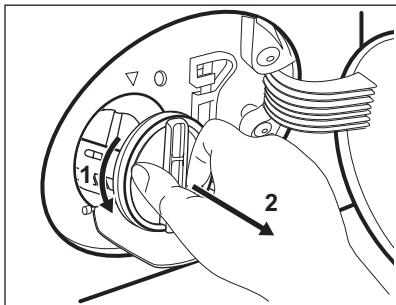

8. Ja nepieciešams, izņemiet pūkas un priekšmetus no filtra atveres.
9. Pārliecinieties, ka sūkņa lāpstīņritenis griežas. Ja tas negriežas, sazinieties ar pilnvaroto apkopes centru.

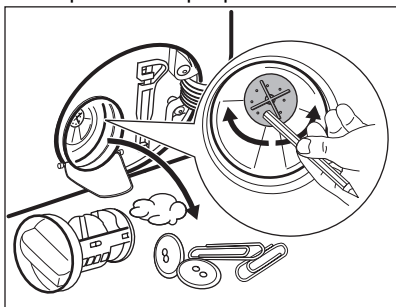

10. Tīriet filtru zem krāna ūdens.

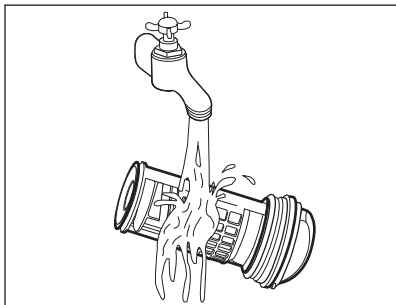

11. Ielieciet filtru atpakaļ īpašajās vadīklās, pagriežot to pulksteņa rādītāja virzienā. Pārliecinieties, ka filtrs pareizi piegriezts, lai novērstu ūdens noplūdes.

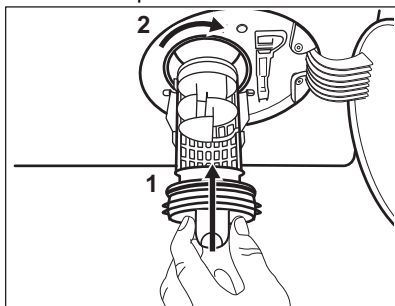

12. Aizveriet sūkņa vāku.

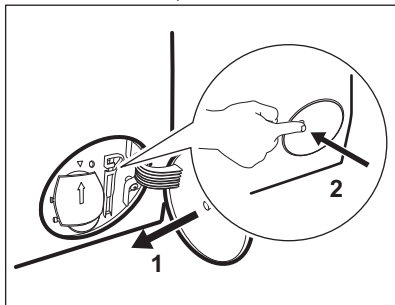

Izvadot ūdeni ar šīs ārkārtas ūdens izvadīšanas procedūras palīdzību, noplūdes sistēmu atkal nepieciešams aktivizēt:

- a. Ielejiet mazgāšanas līdzekļa dozatora galvenajā nodalījumā 2 litrus ūdens.
- b. Aktivizējiet programmu, lai izsūknētu ūdeni.

17.10 Ieplūdes šļūtenes un filtra vārsta tīrīšana

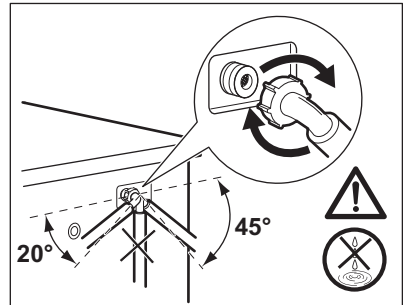
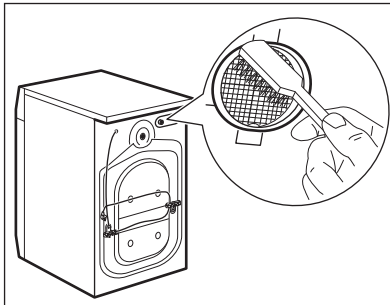
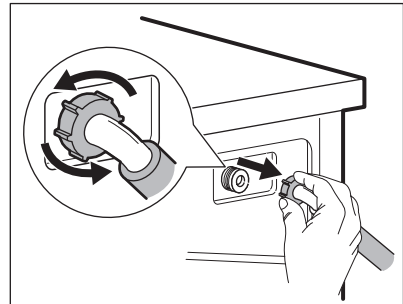
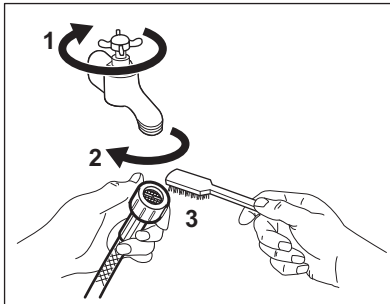

17.11 Avārijas ūdens izsūkņšana

Ja ierīce neizsūknē ūdeni, veiciet to pašu procedūru, kas aprakstīta rindkopā "Noplūdes sūkņa tīrīšana". Ja nepieciešams, iztīriet sūkni.

Izvadot ūdeni ar šīs ārkārtas ūdens izvadīšanas procedūras palīdzību, noplūdes sistēmu atkal nepieciešams aktivizēt:

1. Ielejiet mazgāšanas līdzekļa dozatora galvenajā nodalījumā 2 litrus ūdens.
2. Aktivizējiet programmu, lai izsūknētu ūdeni.

17.12 Brīdinājumi par salu

Ja ierīce uzstādīta vietā, kur gaisa temperatūra var sasniegt 0 °C vai zemāku temperatūru, izlaidiet atlikušo

ūdeni no ieplūdes šļūtenes un izsūknējiet to no sūkņa.

1. Atvienojiet kontaktdakšu no kontaktligzdas.
2. Aizgrieziet ūdens krānu.
3. Ielieciet ieplūdes šļūtenes divus galus konteinerā un ļaujiet ūdenim izplūst no šļūtenes.
4. Iztukšojiet sūkni. Skatiet ārkārtas ūdens izvadīšanas procedūru.
5. Kad sūknis ir tukšs, uzstādiet atpakaļ ieplūdes šļūteni.



BRĪDINĀJUMS!

Pārliecinieties, ka temperatūra ir augstāka par 0 °C, pirms atkal lietojat ierīci.

Ražotājs neatbild par bojājumiem, kas radušies zemas temperatūras rezultātā.

18. PROBLĒMRISINĀŠANA



BRĪDINĀJUMS!

Skatiet sadaļu "Drošība".

18.1 Brīdinājuma kodi un iespējamās kļūmes

Ierīci neuzsāk darbu vai arī darbības laikā tā pārtrauc darboties. Vispirms mēģiniet rast problēmas risinājumu (skatiet tabulas).



BRĪDINĀJUMS!

Pirms jebkuras pārbaudes veikšanas atvienojiet ierīci no elektrotīkla.

Dažu problēmu gadījumā displejā tiek attēlots brīdinājuma kods

un var nepārtraukti mirgot taustiņš Sākt/Pauze :



Ja ierīcē ir ievietots pārāk liels veļas daudzums, izņemiet dažus apģērba gabalus no veļas tīltnes un/vai turiet durvis piespiestas, vienlaikus turot nospiestu taustiņu Sākt/Pauze, līdz pārstāj mirgot indikators  (skat. attēlu turpmāk).

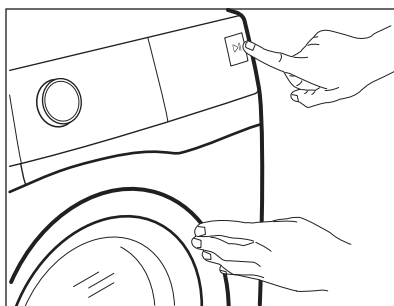

Problēma	Iespējamais risinājums
E 10 Ierīce pienācīgi neuzpildās ar ūdeni.	<ul style="list-style-type: none"> • Pārliecinieties, ka ir atvērts ūdens krāns. • Pārbaudiet, vai ūdens padeves spiediens nav pārāk zems. Lai saņemtu šo informāciju, sazinieties ar savu vietējo ūdensapgādes uzņēmumu. • Pārliecinieties, ka nav aizsprostots ūdens krāns. • Pārliecinieties, ka ieplūdes lokanais savienojums nav salocījies, bojāts vai saliekts. • Pārliecinieties, ka ir pareizi izveidots aizplūdes lokanā savienojuma pieslēgums. • Pārliecinieties, ka nav aizsprostots ieplūdes lokanā savienojuma filtrs un vārsta filtrs. Skatiet „Apkope un tīrīšana”.

E20 Ierīce neizsūknē ūdeni.	<ul style="list-style-type: none"> • Pārlicinieties, ka nav aizsprostots izlietnes sifons. • Pārlicinieties, ka aizplūdes lokanais savienojums nav salocījies vai saliekts. • Pārlicinieties, ka nav aizsprostots izvadsistēmas filtrs. Nepieciešamības gadījumā notīriet filtru. Skatiet „Āpkope un tīrīšana”. • Pārlicinieties, ka ir pareizi izveidots aizplūdes lokanā savienojuma pieslēgums. • Iestatiet aizplūdes programmu, ja iestatāt programmu bez aizplūdes fāzes. • Ja esat izvēlēties iespēju, kuras beigās ūdens netiek izvadīts no veļas tīlpnes, iestatiet aizplūdes programmu.
E40 Ierīces durvis ir atvērtas vai nav pareizi aizvērtas.	<ul style="list-style-type: none"> • Pārlicinieties, ka ierīces durvis ir kārtīgi aizvērtas.
E91 Iekšēja kļūme. Ierīces elektronisko elementu starpā nav saziņas.	<ul style="list-style-type: none"> • Programma netika pienācīgi pabeigta, vai ierīce pārāk ātri pārtrauca darbību. Izslēdziet ierīci un ieslēdziet to atkārtoti. • Ja brīdinājuma kods parādās atkārtoti, sazinieties ar pilnvaroto servisa centru.
EKO Elektroenerģijas padeve ir nestabila.	<ul style="list-style-type: none"> • Pagaidiet, līdz elektroenerģijas padeve nostabilizējas.

Ja displejs rāda brīdinājuma kodus, izslēdziet ierīci un ieslēdziet to atkārtoti. Ja problēma atkārtojas, sazinieties ar pilnvaroto servisa centru.

Dažādu veļas mašīnas problēmu gadījumā skatiet iespējamus risinājumus turpmāk esošajā tabulā.

Problēma	Iespējamais risinājums
Nevar palaist programmu.	<ul style="list-style-type: none"> • Pārlicinieties, ka ierīces kontaktspraudnis ir pieslēgts strāvas padeves kontaktlīdzdai. • Pārlicinieties, ka ierīces durvis ir kārtīgi aizvērtas. • Pārbaudiet, vai drošinātāju kastē nav izdegušu drošinātāju. • Pārlicinieties, ka nospiests taustiņš Sākt/Pauze . • Ja ir iestatīts atliktais starts, atceliet iestatījumu vai gaidiet laika atskaites beigas. • Izslēdziet Bērnu drošības funkciju, ja tā ir ieslēgta. • Pārbaudiet izvēlētās programmas pogas stāvokli.
Ierīce piepildās ar ūdeni un nekavējoties izsūknē.	<ul style="list-style-type: none"> • Pārlicinieties, ka aizplūdes lokanais savienojums atrodas pareizā pozīcijā. Iespējams, lokanais savienojums ir novietots pārāk zemu. Skatiet „Uzstādīšanas norādes”.

Problēma	Iespējamais risinājums
Nedarbojas veļas izgriešanas fāze, vai mazgāšanas cikls noris ilgāk nekā ierasts.	<ul style="list-style-type: none"> • Iestatiet veļas izgriešanas programmu. • Pārliedzieties, ka nav aizsprostots ūdens izvadsistēmas filtrs. Nepieciešamības gadījumā notīriet filtru. Skatiet „Apkope un tīrīšana”. • Manuāli izlīdziniet veļas tilpnē ievietotos apgērba gabalus un atkārtoti palaidiet veļas izgriešanas fāzi. Šo problēmu var izraisīt nevienmērīgi sabalansēts svars.
Ūdens noplūdis uz grīdas.	<ul style="list-style-type: none"> • Pārliedzieties, ka ūdens lokano savienojumu pieslēgumi ir cieši noslēgti un no tiem nav ūdens noplūdes. • Pārliedzieties, ka ūdens ieplūdes un aizplūdes lokanajos savienojumos nav bojājumu. • Pārliedzieties, ka izmantojat piemērotu veļas mazgāšanas līdzekli atbilstošā daudzumā.
Nevar atvērt ierīces durvis.	<ul style="list-style-type: none"> • Pārliedzieties, ka nav izvēlēta mazgāšanas programma, kuras beigās ūdens paliek veļas tilpnē. • Pārliedzieties, ka veļas mazgāšanas programma ir pabeigta. • Ja veļas tilpnē ir palicis ūdens, iestatiet ūdens izsūkņēšanas vai veļas izgriešanas programmu. • Pārliedzieties, ka ierīcei pienāk elektroenerģija. • Šo problēmu var izraisīt ierīces atteice. Sazinieties ar pilnvaroto servisa centru. • Ja Jums jāatver ierīces durvis, rūpīgi izlasiet „Ierīces durvju atvēršana ārkārtas gadījumā”.
Ierīce rada neparastus trokšņus un vibrē.	<ul style="list-style-type: none"> • Pārliedzieties, ka ierīce ir pareizi nolīmeņota. Skatiet „Uzstādīšanas norādes”. • Pārliedzieties, ka ierīce ir izpakota un/vai ir izskrūvētas transportēšanai paredzētās skrūves. Skatiet „Uzstādīšanas norādes”. • Ielieciet veļas tilpnē vairāk veļas. Iespējams, veļas tilpnē ir pārāk maz veļas.
Programmas darbības laikā palielinās vai samazinās programmas darbības ilgums.	<ul style="list-style-type: none"> • Funkcija SensiCare System var noregulēt programmas darbības ilgumu atbilstoši veļas veidam un daudzumam. Skatiet nodaļas “Ikdienas lietošana” sadaļu “SensiCare System veļas daudzuma noteikšana”.
Neapmierinoši veļas mazgāšanas rezultāti.	<ul style="list-style-type: none"> • Palieliniet veļas mazgāšanas līdzekļa daudzumu vai izmantojiet citu veļas mazgāšanas līdzekli. • Grūti izmazgājamo traipu apstrādei pirms veļas mazgāšanas izmantojiet īpašus traipu tīrīšanas līdzekļus. • Pārliedzieties, ka ir iestatīta atbilstoša veļas mazgāšanas temperatūra. • Samaziniet veļas tilpnē ievietotās veļas daudzumu.
Pārāk daudz putu veļas tilpnē mazgāšanas cikla laikā.	<ul style="list-style-type: none"> • Samaziniet mazgāšanas līdzekļa daudzumu vai tablešu skaitu, vai vienas devas mazgāšanas līdzekļus.

Problēma	Iespējamais risinājums
Pēc mazgāšanas cikla dozatora nodalījumā ir palikušas mazgāšanas līdzekļa atliekas.	<ul style="list-style-type: none"> • Pārliecinieties, ka atvāžamais vāks ir pareizā pozīcijā (UZ AUGŠU veļas pulverim, UZ LEJU šķidrajam mazgāšanas līdzeklim). • Pārliecinieties, ka izmantojat mazgāšanas līdzekļa dozatoru atbilstoši šajā lietotāja rokasgrāmatā sniegtajiem norādījumiem.
Ierīce nežāvē veļu vai žāvē to nepareizi.	<ul style="list-style-type: none"> • Atgrieziet ūdens krānu. • Pārliecinieties, ka nav aizsprostots ūdens izvadsistēmas filtrs. • Samaziniet veļas tilpnē ievietoto veļas apjomu. • Pārliecinieties, ka esat iestatījis pareizo ciklu. Nepieciešamības gadījumā atkārtoti iestatiet īsu žāvēšanas ciklu.
Izmazgātajā veļā ir atrodamas dažādu krāsu pūkas.	<p>Iepriekšējā ciklā mazgātie audumi izdalīja citas krāsas pūkas:</p> <ul style="list-style-type: none"> • Žāvēšanas fāze palīdz atbrīvoties no noteikta pūku daudzuma. • Notīriet drēbes ar pūku noņēmēju. <p>Īpaši liela tilpnē sastopamo pūku apjoma gadījumā palaidiet īpašo tīrīšanas programmu (skatiet „Auduma pūkas”, lai saņemtu plašāku informāciju).</p>

Pēc pārbaudes ieslēdziet ierīci. Programma turpina darboties no tās vietas, kur tā tika pārtraukta.

Ja problēma atkārtojas, sazinieties ar pilnvaroto servisa centru.

Servisa centram nepieciešamie dati ir norādīti tehnisko datu plāksnītē.

18.2 Avārijas durvju atvēršana

Elektrības padeves pārtraukuma vai darbības traucējumu gadījumā ierīces durvis paliek bloķētas. Mazgāšanas programma turpinās pēc elektrības padeves atjaunošanas. Ja durvis paliek bloķētas darbības traucējumu gadījumā, tās ir iespējams atvērt, izmantojot avārijas atvēršanas funkciju.

Pirms durvju atvēršanas:



UZMANĪBU!
Apdegumu risks!
Pārliecinieties, vai ūdens temperatūra nav pārāk augsta un vai veļa nav karsta. Ja nepieciešams, pagaidiet, līdz tie atdziest.



UZMANĪBU!
Pastāv savainošanās risks! Pārliecinieties, vai veļas tilpne negriežas. Ja nepieciešams, līdz veļas tilpne pārstāj griezties.



Pārliecinieties, ka ūdens līmenis veļas tilpnē nav pārāk augsts. Ja nepieciešams, veiciet ārkārtas iztukšošanu (skatiet punktu "Ārkārtas iztukšošana" sadaļā "Kopšana un tīrīšana").

Lai atvērtu durvis, rīkojieties šādi:

1. Piespiediet taustiņu On/Off, lai izslēgtu ierīci.
2. Atvienojiet kontaktdakšu no kontaktligzdas.
3. Atveriet filtra vāciņu.
4. Vienu reizi pavelciet uz leju avārijas atvēršanas sviru.. Vēlreiz pavelciet to

uz leju, turiet to piespiestu un vienlaicīgi atveriet ierīces durvis.

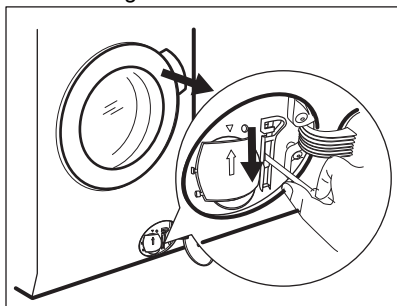

5. Izņemiet veļu un aizveriet ierīces durvis.
6. Aizveriet filtra vāciņu.

19. PATĒRIŅA DATI

19.1 Ievads



Detalizēta informācija par energomarķējumu pieejama vietnē www.theenergylabel.eu.



QR kods uz ierīces komplektācijā iekļautā energomarķējuma sniedz tīmekļa saiti uz informāciju par ES EPREL datu bāzē iekļauto ierīces ekspluatācijas parametru informāciju. Glabājiet energoefektivitātes marķējumu kopā ar lietotāja rokasgrāmatu un visiem pārējiem ierīces komplektācijā iekļautajiem dokumentiem.

Šo pašu informāciju var uzzināt arī EPREL, atverot saiti <https://eprel.ec.europa.eu> un norādot ierīces energoefektivitātes nominālo datu plāksnītē norādīto modeļa nosaukumu un produkta numuru. Lai noskaidrotu tehnisko datu plāksnītes atrašanās vietu, skatiet nodaļu "Izstrādājuma apraksts".

19.2 Apzīmējumi

kg	Veļas ielādes daudzums.	h:mm	Programmas darbības ilgums.
kWh	Elektroenerģijas patēriņš.	°C	Veļas temperatūra.
Litri	Ūdens patēriņš.	apgr./min	Veļas izgriešanas ātrums.
%	Atlikušais mitruma līmenis cikla beigās. Jo lielāks veļas izgriešanas ātrums, jo lielāks ir troksnis un jo zemāks ir atlikušais mitruma līmenis mazgāšanas cikla beigās.		



Vērtības un programmu ilgums var atšķirties atkarībā no dažādiem apstākļiem (piem., istabas temperatūras, ūdens temperatūras un spiediena, veļas daudzuma un veida, elektrofikla sprieguma), kā arī no programmas noklusējuma iestatījumu maiņas.

19.3 Saskaņā ar Komisijas regulu ES 2019/2023

Tikai mazgāšana

Eco 40-60 programma	kg	kWh	Litri	h:mm	%	°C	apgr./min ¹⁾
Pilns veļas ielādes daudzums	7	0.700	54	3:25	53	35	1400
Daļējas noslodzes tīlpnes veļas ielādes daudzums	3.5	0.550	38	2:40	53	35	1400
Ceturtdaļas pilnības pakāpes veļas ielādes daudzums	2.5	0.225	27	2:40	54	24	1400

1) Maksimālais veļas izgriešanas ātrums.

Mazgāšanas un žāvēšanas cikls

Eco 40-60 programma un Gatavs ievietošanai skapī sausuma pakāpe	kg	kWh	Litri	h:mm	%	°C	apgr./min ¹⁾
Pilns veļas ielādes daudzums	5	3.955	82	6:20	0	37	1400
Daļējas noslodzes tīlpnes veļas ielādes daudzums	2.5	2.190	45	4:25	0	35	1400

1) Maksimālais veļas izgriešanas ātrums.

Jaudas patēriņš dažādos darbības režīmos

Izslēgts (W)	Gaidstāve (W)	Atliktais starts (W)
0.50	0.50	4.00
Laiks līdz izslēgšanai/gaidstāves režīmam ir ne vairāk kā 15 minūtes.		

19.4 Parastās programmas — tikai mazgāšana



Šīs vērtības ir tikai orientējošas.

Programma	kg	kWh	Litri	h:mm	%	°C	apgr./min ¹⁾
Cottons ²⁾ 90 °C	7	2.68	100	3:20	52	85	1400
Cottons 60 °C	7	1.80	95	3:05	52	55	1400
Cottons ³⁾ 20 °C	7	0.36	95	2:50	52	20	1400
Synthetics 40 °C	3	0.60	60	2:10	35	40	1200
Delicates ⁴⁾ 30 °C	2	0.35	55	1:10	35	30	1200
Vilna 30 °C	1.5	0.40	50	1:10	30	30	1200

1) Maksimālais veļas izgriešanas ātrums.

2) Piemērota ļoti nefīru audumu mazgāšanai.

3) Piemērota viegli nefīru kokvilnas, sintētikas un jauktu audumu izstrādājumu mazgāšanai.

4) Tā veic arī ātru mazgāšanas ciklu viegli nefīrai veļai.

19.5 Parastās programmas — mazgāšana un žāvēšana





Šīs vērtības ir tikai orientējošas.

Programma	kg	kWh	Litri	h:mm	%	°C	apgr./min ¹⁾
Synthetics 40 °C	3	1.80	70	3:25	1	40	1200

1) Maksimālais veļas izgriešanas ātrums.

20. APSVĒRUMI PAR VIDES AIZSARDZĪBU

Nododiet otrreizējai pārstrādei materiālus ar simbolu . Ievietojiet iepakojuma materiālus atbilstošajos konteineros to otrreizējai pārstrādei. Palīdziet aizsargāt apkārtējo vidi un cilvēku veselību, atkārtoti pārstrādājot elektrisko un elektronisko iekārtu atkritumus.

Neizmetiet ierīces, kas apzīmētas ar šo simbolu , kopā ar mājsaimniecības atkritumiem. Nododiet izstrādājumu vietējā otrreizējās pārstrādes punktā vai sazinieties ar vietējo pašvaldību.

www.electrolux.com/shop



157043810-A-352021

