

USER MANUAL

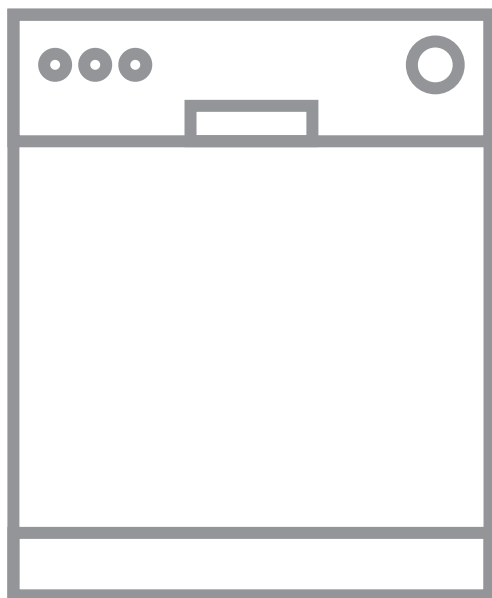

SISUKORD

1. OHUTUSINFO.....	2
2. OHUTUSJUHISED.....	4
3. TOOTEKIRJELDUS.....	6
4. JUHTPANEEL.....	7
5. PROGRAMMID.....	8
6. VALIKUD.....	10
7. SEADED.....	11
8. ENNE ESMAKORDSET KASUTAMIST.....	14
9. IGAPÄEVANE KASUTUS.....	15
10. VIHJEID JA NÄPUNÄITEID.....	17
11. HOOLDUS JA PUHASTAMINE.....	18
12. TÖRKEOTSING.....	22
13. TEHNILINE TEAVE.....	26
14. JÄÄTMEKÄITLUS.....	27

PARIMATE TULEMUSTE SAAVUTAMISEKS

Täname, et valisite selle AEG toote. Töötasime selle välja, et saaksite palju aastaid nautida laitmatuid tulemusi, ning lasime elu lihtsustavaid uuenduslikke funktsioone, mida te tavaliste seadmete juures ei pruugi leida. Leidke mõni minut aega ning lugege, kuidas seadmega parimaid tulemusi saavutada. Külastage meie veebisaiti, kust leiate



nõuandeid, brošüüre, tõrkeotsingu, remondi- ja hooldusteavet:
www.aeg.com/support



Paremaks teeninduseks registreerige oma toode aadressil
www.registeraeg.com



Ostke oma seadmele lisaseadmeid, tarvikuid ja originaalvaruosi aadressil
www.aeg.com/shop

KLIENDITEENINDUS JA HOOLDUS

Alati tuleb kasutada originaalvaruosi. Volitatud teeninduskeskusesse pöördumisel peaksid teil olema varuks alljärgnevad andmed: mudel, osanumber (PNC), seerianumber. Teave on toodud andmeplaadil.

 Hoiatused / Ettevaatusabinõud – ohutusteave

 Üldine teave ja vihjed

 Keskkonnateave

Jäetakse õigus teha muutusi.

1. OHUTUSINFO

Enne seadme paigaldamist ja kasutamist lugege kaasasolev juhend tähelepanelikult läbi. Tootja ei võta

endale vastutust vigastuste või varalise kahju eest, mis on tingitud paigaldusnõuete eiramisest või väärist kasutusest. Hoidke kasutusjuhend kindlas kohas alles, et saaksite seda vajadusel vaadata.

1.1 Laste ja ohustatud inimeste turvalisus

- Vähemalt 8-aastased ja vanemad lapsed ning piiratud füüsiliste, sensorsete või vaimsete võimete või väheste kogemuste ja teadmistega isikud tohivad seda seadet kasutada järelevalve all või kui neid on õpetatud seadet ohutul viisil kasutama ja mõistma kaasnevaid ohte.
- Lapsed vanuses 3 kuni 8 aastat ning raske või keerulise puudega isikud tuleks hoida seadmest eemal, kui neil ei saa pidevalt silma peal hoida.
- Alla 3-aastased lapsed tuleks seadmest eemal hoida, kui täiskasvanu nende tegevust ei jälgi.
- Ärge lubage lastel seadmega mängida.
- Hoidke pesuained lastele kättesaamatuna.
- Hoidke lapsed ja lemmikloomad seadmest eemal, kui selle uks on lahti.
- Lapsed ei tohi ilma järelvalveta seadet puhastada ega hooldustoiminguid läbi viia.

1.2 Üldine ohutus

- See seade on mõeldud kasutamiseks kodus majapidamises vms sarnastes kohtades, näiteks:
 - talumajapidamistes; personalile mõeldud köökides, kontorites või muus sarnases keskkonnas.
 - klientide poolt hotellides, motellides ja muudes majutuskohtades;
- Ärge muutke selle seadme tehnilisi omadusi.
- Kasutatava vee surve (minimaalne ja maksimaalne) peab jääma vahemikku 0.5 (0.05) / 8 (0.8) baari (MPa)
- Järgige nõudekomplekti maksimaalset lubatud arvu 15.

- Kui toitejuhe on kahjustatud, laske see ohutuse mõttes välja vahetada tootja poolt, tema volitatud hooldekeskuses või kvalifitseeritud isiku poolt.
- HOIATUS: Nugade ja muude teravate otstega riistade korvi laadimisel suunake nende otsad allapoole või asetage need horisontaalasendisse.
- Ärge jätke seadme ust lahti, kui selle juurest ära lähete, sest keegi võib kogemata ukse peale komistada.
- Enne mistahes hooldust lülitage seade välja ja eemaldage toitepistik pistikupesast.
- Ärge kasutage seadme puhastamiseks kõrgsurve vee-ega aurupihustit.
- Kui seadme põhjas on ventilatsiooniaugud, ei tohi need olla tõkestatud (nt vaibaga).
- Seadme veevarustusega ühendamisel tuleb kasutada uusi komplekti kuuluvaid voolikukomplekte. Vanu voolikukomplekte ei tohi kasutada.

2. OHUTUSJUHISED

2.1 Paigaldamine



HOIATUS!

Seadet tohib paigaldada ainult kvalifitseeritud tehnik.

- Eemaldage kõik pakkematerjalid.
- Kahjustatud seadet ei tohi paigaldada ega kasutada.
- Ohutuse tagamiseks ärge kasutage seadet enne, kui see on köögimööblisse paigaldatud.
- Järgige seadmega kaasasolevaid paigaldusjuhiseid.
- Kuna seade on raske, olge selle liigutamisel ettevaatlik. Kasutage töökindaid ja kinnisi jalanõusid.
- Ärge paigaldage seadet ruumi, mille temperatuur on alla 0 °C.
- Paigaldage seade ohutusse ja sobivasse kohta, mis vastab paigaldusnõuetele.



www.youtube.com/electrolux
www.youtube.com/aeg

How to install your AEG
Semi Integrated Dishwasher



2.2 Elektriühendus



HOIATUS!

Tulekahju- ja elektrilöögioht!

- Seade peab olema maandatud.
- Kontrollige, kas andmeplaadil olevad elektriandmed vastavad teie kohaliku vooluvõrgu näitajatele.
- Kasutage alati nõuetekohaselt paigaldatud elektriohutut pistikupesast.
- Ärge kasutage mitmikpistikuid ega pikenduskaableid.
- Veenduge, et te ei vigastaks toitepistikut ega -juhet. Kui seadme toitekaabel tuleb välja vahetada, siis pöörduge meie hoolduskeskusesse.
- Ühendage toitepistik seinakontakti alles pärast paigalduse lõpuleviimist.

Veenduge, et pärast paigaldamist säilib juurdepääs toitepistikule.

- Seadet vooluvõrgust eemaldades ärge tõmmake toitekaablist. Võtke alati kinni pistikust.
- Selle seadme juurde kuulub 13 A toitepistik. Kui on vaja vahetada toitepistikus olevat kaitset, kasutage 13 A ASTA (BS 1362) kaitset (ainult UK ja Iirimaa).

2.3 Veeühendus

- Vältige veevoolikute kahjustamist.
- Enne ühendamist uute või pikalt kasutamata torudega või pärast parandustöid või uute seadeldiste (nt veemõõdikute) paigaldamist laske veel mõnda aega voolata, kuni see on puhas ja selge.
- Seadme esmakordsel kasutamisel ja pärast seda kontrollige, ega kuskil pole lekkeid.
- Vee sisselaskevoolikul on kaitseklaapp ja kattega sisemine toitejuhe.

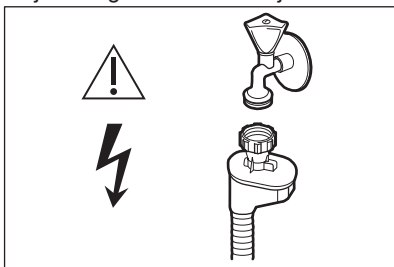

HOIATUS!
Ohtlik pinge.

- Kui vee sisselaskevoolikul on kahjustada saanud, sulgege kohe veekraan ja eemaldage pistik seinakontaktist. Vee sisselaskevooliku asendamiseks võtke ühendust hoolduskeskusega.

2.4 Kasutamine

- Ärge pange tuleohtlikke või tuleohtliku ainega märgunud esemeid seadmesse, selle lähedusse ega peale.
- Nõudepesumasinate jaoks mõeldud pesuained on ohtlikud. Järgige pesuainepakendil toodud ohutusjuhiseid.

- Ärge mängige seadmes oleva veega ega jooge seda.
- Ärge eemaldage nõusid seadmest enne, kui programm on lõppenud. Nõudele võib jääda veidi pesuainet.
- Ärge asetage avatud uksele mingeid esemeid ega avaldage sellele survet.
- See seade võib väljastada kuuma auru, kui te avate ukse programmi töötamise ajal.

2.5 Hooldus

- Seadme parandamiseks võtke ühendust volitatud teeninduskeskusega. Kasutage ainult originaalvaruosi.
- Pidage meeles, et kui olete parandanud seadet ise või lasknud seda teha ebapädeval isikul, võib see kahjustada seadme ohutust ja muuta garantii kehtetuks.
- Pärast mudeli tootmise lõpetamist on 7 aasta jooksul saadaval järgmised tagavaraosad: mootor, tsirkulatsioonija tühjendusump, kuumutusseadmed ja kuumutuselemendid, sealhulgas soojuspumbad, torud ja nende juurde kuuluvad seadmed, sealhulgas voolikud, ventiilid, filtrid ja veesulgurid, ukse juurde kuuluvad osad, trükkplaadid, elektroonilised näidikud, surveülilid, termostaadid ja andurid, tarkvara ja püsivara koos eelseadistatud tarkvaraga. Pidage meeles, et mõned varuosad on saadaval ainult ametlikele parandajatele ning et mõned varuosad ei pruugi kõigile mudelitele sobida.
- Pärast mudeli tootmise lõpetamist on 10 aasta jooksul saadaval järgmised tagavaraosad: uksehing ja tihendid, muud tihendid, pihustikonsoolid, tühjendusfiltrid, sisemised restid ja plastikust osad nagu korvid ja kaaned.
- Teave selles seadmes olevate lampide ja eraldi müüdavate varulampide kohta: Need lambid taluvad ka koduste majapidamisseadmete äärmuslikumaid tingimusi, näiteks temperatuuri, vibratsiooni, niiskust või on mõeldud edastama infot seadme tööoleku kohta. Need pole mõeldud

kasutamiseks muudes rakendustes
ega sobi ruumide valgustamiseks.

2.6 Jäätmekäitlus



HOIATUS!
Lämbumis- või vigastusohut!

- Eemaldage seade vooluvõrgust.
- Lõigake toitekaabel seadme küljest lahti ja visake ära.
- Eemaldage seadme ukse fiksaator, et vältida laste ja loomade seadmesse lõksujäämist.

3. TOOTEKIRJELDUS

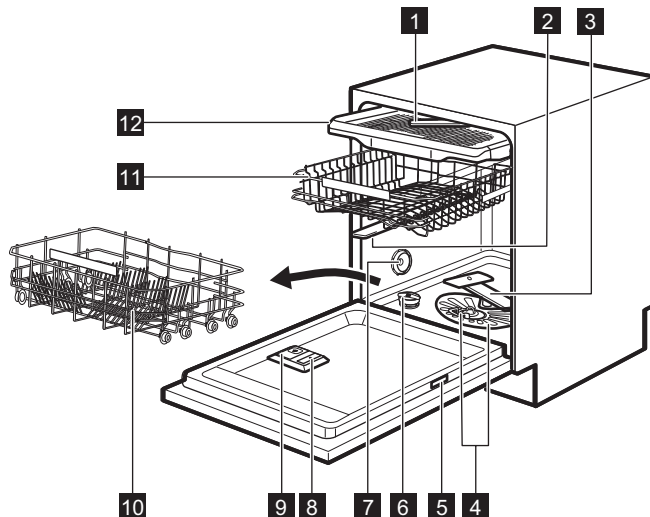





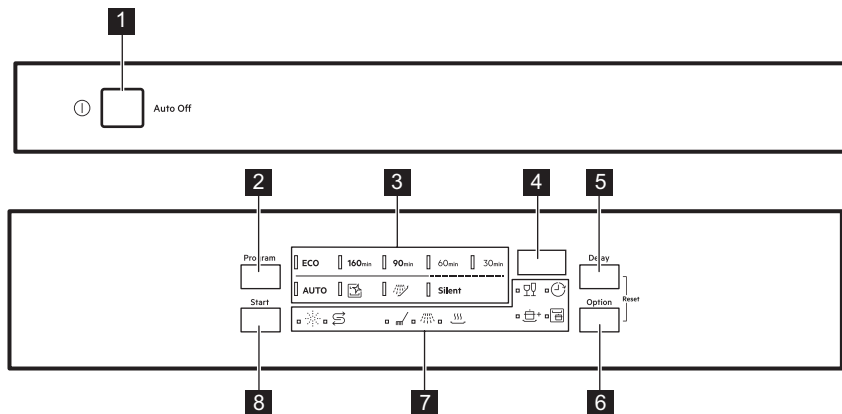



- | | |
|---------------------------------|--------------------------------|
| 1 Lae-pihustikonsool | 8 Loputusvahendi jaotur |
| 2 Ülemine pihustikonsool | 9 Pesuainejaotur |
| 3 Alumine pihustikonsool | 10 Alumine korv |
| 4 Filtrid | 11 Ülemine korv |
| 5 Andmeplaat | 12 Söögiriistade sahtel |
| 6 Soolamahuti | |
| 7 Öhuuva | |

4. JUHTPANEEL





- | | |
|-----------------------------------|-----------------------|
| 1 Sisse/välja-nupp | 6 Option nupp |
| 2 Program nupp | 7 Indikaatorid |
| 3 Programmide indikaatorid | 8 Start nupp |
| 4 Ekraan | |
| 5 Delay nupp | |

4.1 Indikaatorid

Indikaator	Kirjeldus
	Soolaindikaator. Põleb, kui soolamahuti vajab täitmist. Programmi töötamise ajal on see indikaator alati väljas.
	Loputusvahendi indikaator. Põleb, kui loputusvahendi jaotur vajab täitmist. Programmi töötamise ajal on see indikaator alati väljas.
	Pesutsükli indikaator. Põleb pesufaasi töötamise ajal.
	Loputustsükli indikaator. Põleb loputusfaasi töötamise ajal.
	Kuivatusfaasi indikaator. Põleb, kui valitud on kuivatustsükliga programm. Vilgub kuivatustsükli ajal.
	Delay-indikaator. Põleb, kui valite viitkävitusse.
	GlassCare-indikaator.
	ExtraPower-indikaator.
	SprayZone-indikaator.

5. PROGRAMMID

Tabelis olevate programmide järjestus ei pruugi näidata nende järjekorda juhtpaneelil.

Programm	Nõudepesu- masina koormus	Määrdu- miste	Programmi etapid	Valikud
ECO ¹⁾	Lauanõud, söögiriistad, potid, pannid	Normaal- sed, kergelt kinnikuiva- nud toidu- jäänused	<ul style="list-style-type: none"> Eelpesu Nõudepesu 50 °C Vaheloputus Lõpuloputus 55 °C Kuivatus AirDry 	<ul style="list-style-type: none"> ExtraPower GlassCare SprayZone
160min	Lauanõud, söögiriistad, potid, pannid	Normaalsed kuni tuge- vasti kinni- kuivanud toidujään- used	<ul style="list-style-type: none"> Eelpesu Nõudepesu 60 °C Vaheloputus Lõpuloputus 60 °C Kuivatus AirDry 	<ul style="list-style-type: none"> ExtraPower GlassCare SprayZone
90min	Lauanõud, söögiriistad, potid, pannid	Normaal- sed, kergelt kinnikuiva- nud toidu- jäänused	<ul style="list-style-type: none"> Nõudepesu 60 °C Vaheloputus Lõpuloputus 55 °C Kuivatus AirDry 	<ul style="list-style-type: none"> ExtraPower GlassCare SprayZone
60min	Köögiriistad, söögiriistad	Värsked, kergelt kin- nikuivanud toidujään- used	<ul style="list-style-type: none"> Nõudepesu 60 °C Vaheloputus Lõpuloputus 50 °C AirDry 	<ul style="list-style-type: none"> ExtraPower GlassCare SprayZone
30min	Köögiriistad, söögiriistad	Värske	<ul style="list-style-type: none"> Nõudepesu 50 °C Vaheloputus Lõpuloputus 45 °C AirDry 	<ul style="list-style-type: none"> ExtraPower GlassCare SprayZone
AUTO ²⁾	Lauanõud, söögiriistad, potid, pannid	Kõik	<ul style="list-style-type: none"> Eelpesu Nõudepesu 50... 60 °C Vaheloputus Lõpuloputus 60 °C Kuivatus AirDry 	
 ³⁾	Hääletu	Seadme si- semuse pu- hastamine	<ul style="list-style-type: none"> Puhastamine 70 °C Vaheloputus Lõpuloputus AirDry 	
 ⁴⁾	Kõik	Kõik	<ul style="list-style-type: none"> Eelpesu 	

Programm	Nõudepesu- masina koormus	Määrdumi- saste	Programmi etapid	Valikud
Silent ⁵⁾	Toidunõud, söögiiristad	Tavaline määrdumi- ne	<ul style="list-style-type: none"> • Eelpesu • Nõudepesu 60 °C • Vaheloputus • Lõpuloputus 60 °C • Kuivatus • AirDry 	

¹⁾ See programm tarbib tavalise määrdumisastmega lauanõude ja söögiiristade pesemiseks vett ja energiat kõige efektiivsemalt. See on standardprogramm testimisasutustele. Seda programmi kasutatakse, et hinnata vastavust komisjoni ökodisaini määrusele (EL) 2019/2022.



²⁾ Seade tunneb ära korvides olevate esemete määrdumisastme ja koguse. Vee temperatuuri ja kogust, energiatarvet ja programmi kestust reguleeritakse automaatselt.

³⁾ See programm on mõeldud masina sisemuse kiireks ja tõhusaks puhastamiseks. See eemaldab ka katlakivi ja rasvajäägid. Seda programmi tuleks ilma nõudeta käivitada vähemalt kord kahe kuu jooksul, kasutades spetsiaalset nõudepesumasina jaoks mõeldud puhastusainet.

⁴⁾ Selle programmi abil saate nõudelt kiirelt maha loputada toidujäätmel, et ära hoida halva lõhna tekkimist seadmes. Ärge kasutage koos selle programmiga pesuaineid.

⁵⁾ See on kõige vaiksem programm. Pesupump töötab väga madalal kiirusel, et vähendada seadme poolt tekitatavat heli. Madalast kiirusest tingituna kestab programm kaua.

5.1 Tarbimisväärtused

Programm ^{1) 2)}	Vesi (l)	Energia (kWh)	Kestus (min)
ECO	11	0.757	240
160_{min}	12.2	1.140	160
90_{min}	11.9	0.970	90
60_{min}	11.8	0.880	60
30_{min}	10.9	0.610	30
AUTO	12.2	1.140	170
	10.5	0.590	60
	4.6	0.010	15
Silent	12.7	1.010	256

¹⁾ Vee surve ja temperatuur, elektripinge kõikumine, erinevad valikud ja nõude kogus ning määrdumisaste võivad väärtusi mõjutada.

²⁾ Programmide väärtused, välja arvatud ECO, on ainult hinnangulised.

5.2 Teave katseasutustele

Vajaliku teabe saamiseks katsete läbiviimise kohta (nt kooskõlas standardiga EN60436), saatke e-kiri aadressile:

info.test@dishwasher-production.com

Lisage oma taotlusele ka andmesildil toodud tootenumber (PNC).

Kui teil on oma nõudepesumasina kohta muid küsimusi, vaadake seadme komplektis olevat hooldusjuhendit.

6. VALIKUD



Sobivad valikud tuleb sisse lülitada iga kord, kui te programmi käivitate. Programmi töösoleku ajal valikuid sisse ega välja lülitada ei saa.



Nupuga Option saab liikuda läbi saadaolevate valikute ja nende võimalike kombinatsioonide.



Kõik valikud omavahel ei sobi. Kui valite omavahel sobimatud funktsioonid, lülitab seade automaatselt neist ühe või rohkem välja. Põlema jäävad ainult toimivate funktsioonide indikaatorid.



Kui valik programmiga ei sobi, ei põle ka vastav indikaator (või vilgub kiiresti paar sekundit ja kustub siis).



Valikute sisselülitamine võib mõjutada vee- ja energiatarvet ja programmi kestust.

6.1 GlassCare

See funktsioon kaitseb õrnu nõusid, eriti klaasnõusid, purunemise eest. See hoiab ära valitud programmi nõudepesutemperatuuri kiireid kõikumisi ja vähendab selle tasemeni 45 °C.

Kuidas aktiveerida GlassCare

Vajuta **Option** kuni indikaator  süttib.

Ekraan näitab programmi uuendatud kestust.

6.2 ExtraPower

See funktsioon parandab valitud programmi nõudepesutulemusi. Valik suurendab pesemise temperatuuri ja kestust.

Kuidas aktiveerida ExtraPower

Vajuta **Option** kuni indikaator  süttib. Ekraan näitab programmi uuendatud kestust.

6.3 SprayZone

See funktsioon parandab nõudepesutulemusi, tõstes vee survet ja temperatuuri ning pikendades pesemise aega. See funktsioon toimib alumise korvi määratud alas. SprayZone sobib raskesti eemaldatava mustusega esemete pesemiseks, nt potid, pannid ja haudenõud.



ETTEVAATUST!

Veenduge, et SprayZone alale paigutatud esemed ei takistaks ülemise pihustikonsooli liikumist.

SprayZone sisselülitamine

Vajutage **Option**, kuni süttib  indikaator.

Ekraan näitab programmi uuendatud kestust.

7. SEADED

7.1 Programmi valiku režiim ja kasutajarežiim

Kui seade on programmi valimise režiimis, saab valida sobiva programmi ja sisestada kasutajarežiimi.

Kasutajarežiimi puhul saadaolevad valikud:

- Veepehmedaja taset vastavalt vee karedusele.
- Loputusvahendi taset vastavalt vajalikule kogusele.
- Valiku AirDry sisse- või väljalülitamine.

Kuna seaded salvestatakse, ei pea neid enne tsüklit iga kord eraldi konfigureerima.

Programmi valimise režiimi valimine

Seade on programmi valimise režiimis siis, kui programmi indikaator **ECO** põleb ja ekraanil kuvatakse programmi kestus.

Pärast sisselülitamist on seade vaikimisi programmi valimise režiimis. Kui see nii ei ole, valige programmi valimise režiim järgmiselt:

Vajutage ja hoidke samaaegselt **Delay** ja **Option**, kuni seade jõuab programmi valimise režiimi.

Vee karedus

Saksa kraadid (°dH)	Prantsuse kraadid (°fH)	mmol/l	Clarke'i kraadid	Veepehmedaja tase
47 - 50	84 - 90	8.4 - 9.0	58 - 63	10
43 - 46	76 - 83	7.6 - 8.3	53 - 57	9
37 - 42	65 - 75	6.5 - 7.5	46 - 52	8
29 - 36	51 - 64	5.1 - 6.4	36 - 45	7
23 - 28	40 - 50	4.0 - 5.0	28 - 35	6
19 - 22	33 - 39	3.3 - 3.9	23 - 27	5 ¹⁾
15 - 18	26 - 32	2.6 - 3.2	18 - 22	4

Kuidas siseneda kasutajarežiimi

Veendu, et seade on programmi valimise režiimis.

Kasutajarežiimi sisenemiseks vajuta ja hoia samaaegselt allavajutatud asendis **Delay** ja **Option** kuni indikaatorid **ECO**, **160min** ja **90min** hakkavad vilkuma ja ekraan jääb tühjaks.

7.2 Veepehmedaja

Veepehmedaja eemaldab vees olevad mineraalid, mis ei mõju hästi ei pesutulemusele ega seadmele endale.

Mida kõrgem on mineraalide tase, seda karedam on vesi. Vee karedust mõõdetakse vastavate skaaladega.

Veepehmedajat tuleks reguleerida vastavalt teie piirkonna vee karedusele. Teavet oma piirkonna vee kareduse kohta saate kohalikult vee-ettevõttelt. Heade pesutulemuste saamiseks tuleb kindlasti valida õige veepehmedaja tase.

Saksa kraadid (°dH)	Prantsuse kraadid (°fH)	mmol/l	Clarke'i kraadid	Veepehmendaja tase
11 - 14	19 - 25	1.9 - 2.5	13 - 17	3
4 - 10	7 - 18	0.7 - 1.8	5 - 12	2
<4	<7	<0.7	< 5	1 2)

1) Tehaseseade.

2) Selle taseme puhul ärge soola kasutage.

Olenemata kasutatavast pesuainest valige õige veekareduse tase, et hoida soolamahuti täitmise indikaatorit sisselülitatult.



Soola sisaldavad multitabletid ei ole kareda vee pehendamiseks piisavalt tõhusad.

Regeneerimisprotsess

Veepehmendaja õige toimimise tagamiseks tuleb veepehmeni seadmes olevat vaiku regulaarselt uuendada. Tegemist on automaatse toiminguga ja see kuulub nõudepesumasina töö juurde.

Kui eelmisest regeneerimisest alates on kasutatud ette nähtud koguses vett, käivitab seade uue regeneerimistoimingu, mis viiakse läbi viimase loputusfaasi ja programmi lõpu vahel.

Veepehmendaja tase	Vee kogus (l)
1	250
2	100
3	62
4	47
5	25
6	17
7	10
8	5
9	3

Veepehmendaja tase	Vee kogus (l)
10	3

Kui veepehmeni seade on kõrgemal tasemel, võidakse see toiming läbi viia ja programmi keskel, enne loputamist (kaks korda programmi jooksul).

Regeneerimise käivitamine ei mõjuta tsükli pikkust, välja arvatud juhul, kui see viiakse läbi programmi keskel või programmi lõpus, kui kasutatakse lühikest kuivatusfaasi. Sel juhul pikendab regeneerimistoiming programmi kogupikkust 5 minuti võrra.

Seega võib 5 minutit kestev veepehmendaja loputamine alata sama tsükli jooksul või järgmise programmi alguses. See toiming suurendab programmi käigus tarbitava vee hulka 4 liitri võrra ja programmi jooksul kasutatava energia hulka täiendava 2 Wh võrra. Veepehmendaja loputamine lõpeb veest tühjendamisega.

Iga teostatud veepehmendaja loputus (mis võib toimuda rohkem kui üks kord sama tsükli jooksul) võib pikendada programmi kestust täiendava 5 minuti võrra, kui see leiab aset kas programmi alguses või keskel.



Kõik käesolevas jaotises toodud tarbimisväärtused on määratud vastavalt sobivale standardile laboritingimustes, mille puhul vee karedus vastavalt määrusele 2019/2022 on 2,5 mmol/L (veepehmedaja: 3. tase).

Vee surve ja temperatuur ning erinevused elektrivarustuses võivad neid väärtusi muuta.

Kuidas seadistada veepihendaja taset

Veendu, et seade on kasutajarežiimis.

1. Vajuta **Program**.

- Indikaator **ECO** vilgub endiselt.
- Ülejäänud indikaatorid on kustunud.
- Ekraanil näidatakse olemasolevat seadistust: nt **5 L** = tase 5.

2. Vajuta **Program** korduvalt seadistuse muutmiseks.

3. Seadistuse kinnitamiseks vajuta sees/väljas nuppu.

7.3 Loputusvahendi tase

Loputusvahend aitab nõusid kuivatada ilma triipude ja plekkideta. Seda vabastatakse automaatselt kuuma loputussükli ajal.

Saate seada eraldatava loputusvahendi koguse vahemikus tase 1 (miinimumkogus) kuni tase 6 (maksimumkogus). Tehasesäte: tase 4.

Kui loputusvahendi mahuti on tühi, süttib loputusvahendi indikaator, andes märku täitmise vajadusest. Kui üksnes multitablettide kasutamine tagab rahuldavad kuivatustulemused, saate loputusvahendi jaoturi ja indikaatori välja lülitada. Parimate kuivatustulemuste saamiseks tuleks alati kasutada loputusvahendit ja hoida loputusvahendi indikaator sees.

Loputusvahendi jaoturi ja indikaatori väljalülitamiseks seadke loputusvahend tasemele 0.

Kuidas seadistada loputusvahendi taset

Veenduge, et seade oleks kasutajarežiimis.

1. Vajutage nuppu **Start**.

- Indikaator **160** min jätkab vilkumist.
- Ülejäänud indikaatorid on välja lülitatud.
- Ekraanil kuvatakse olemasolev seadistus: nt **4A** = tase 4.

2. Vajutage korduvalt nuppu **Start** sätte muutmiseks.

3. Seadistuse kinnitamiseks vajuta sees/väljas nuppu.

7.4 AirDry

AirDry tagab parema kuivatuse väiksema energiatarbimisega. Kuivatusfaasi ajal avaneb seadme uks automaatselt ja jääb paokile.

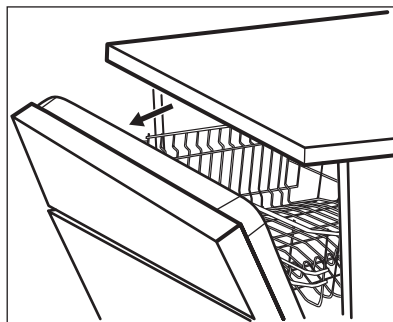

AirDry lülitub automaatselt sisse kõigi programmidega, välja arvatud (kui asjakohane).

Kuivatusfaasi kestus ja ukse avanemise aeg võivad olla erinevad sõltuvalt valitud programmist ja valikutest.

Kui AirDry ukse avab, kuvatakse ekraanil käimasoleva programmi järelejäänud aeg.

**ETTEVAATUST!**

Pärast ukse automaatset avanemist ärge üritage seda esimese 2 minuti jooksul sulgeda. See võib seadet kahjustada.

Kui uks jääb pärast seda suletuks vähemalt 3 minutiks, lõpeb olemasolev programm.

**ETTEVAATUST!**

Kui lastel on seadmele juurdepääs, soovime välja lülitada funktsiooni AirDry. Ukse automaatne avanemine võib olla ohtlik.

Kuidas deaktiveerida AirDry

Veendu, et seade on kasutajarežiimis.

1. Vajuta Delay.

- Indikaator **90**min vilgub endiselt.
- Ülejäänud indikaatorid on kustunud.
- Ekraanil kuvatakse olemasolev seadistus:

–  = AirDry on deaktiveeritud.

–  = AirDry on sisse lülitatud.

2. Vajuta Delay seadistuse muutmiseks.
3. Seadistuse kinnitamiseks vajuta sees/väljas nuppu.

8. ENNE ESMAKORDSET KASUTAMIST

1. **Kontrollige, kas veepihendaja on reguleeritud vastavalt teie piirkonna vee karedusele. Kui mitte, reguleerige veepihendaja taset.**
2. Täitke soolamahuti.
3. Täitke loputusvahendi jaotur.
4. keerake veekraan lahti.
5. Käivitage programm, et eemaldada kõik seadmes leiduda võivad tootmisjääd. Ärge kasutage pesuainet ega pange korvidesse nõusid.

Pärast programmi käivitamist aktiveerib seade kuni 5 minutiks veepihendajas oleva vaigu. Pesutsükkel käivitub alles pärast selle toimingu lõppemist. Toimingut viiakse läbi regulaarselt.

8.1 Soolamahuti**ETTEVAATUST!**

Kasutage ainult nõudepesumasinale mõeldud jämedat soola. Peenike sool suurendab korrosiooniohtu.

Soola kasutatakse veepihendaja vaigu aktiveerimiseks ja igapäevases kasutuses heade pesutulemuste tagamiseks.

Soolamahuti täitmine

1. Keerake soolamahuti korki vastupäeva ja võtke see välja.
2. Valage soolamahutisse 1 liiter vett (ainult esimesel korral).
3. Kallake soolamahutisse nõudepesumasina soola (kuni see on täis).

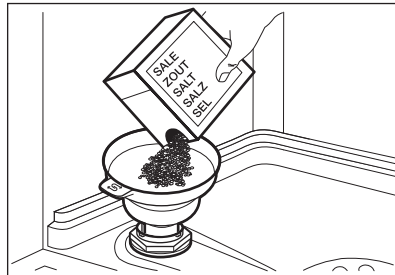

4. Raputage kergelt lehrtit, et kõik soolagraanulid mahutisse juhtida.
5. Eemaldage sool soolamahuti avause ümbert.

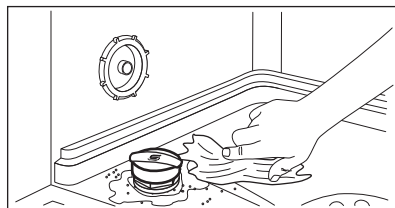

6. Soolamahuti sulgemiseks keerake soolamahuti korki päripäeva.

**ETTEVAATUST!**

Vesi ja sool võivad soolamahutist täitmise ajal välja tulla. Rooste ärahoidmiseks käivitage kohe pärast soolamahuti täitmist kõige lühem programm. Ärge pange masinasse nõusid.

**ETTEVAATUST!**

Lahter (B) on ainult loputusaine jaoks. Ärge täitke seda pesuvahendiga.

**ETTEVAATUST!**

Kasutage vaid nõudepesumasinate jaoks mõeldud loputusvahendit.

8.2 Kuidas täita loputusaine jaoturit

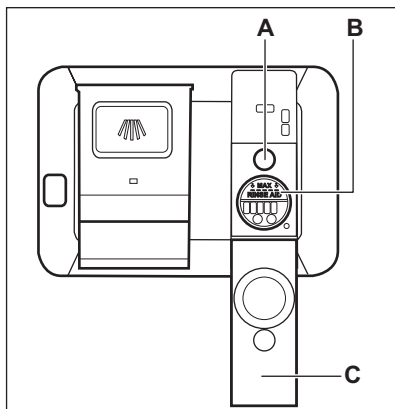

1. Avage kaas (C).
2. Täitke jaoturit (B), kuni loputusaine tase jõuab tähiseni "MAX".
3. Eemaldage mahaläinud loputusvahend imava lapiga, et ei tekiks liiga palju vahtu.
4. Sulgege kaas. Veenduge, et kaas lukustub asendisse.



Loputusvahendi jaoturit tuleb täita, kui indikaator (A) on tühi.

9. IGAPÄEVANE KASUTUS

1. Avage veekraan.
2. Vajutage sisse/välja-nuppu, et seade käivitada.

Veenduge, et seade on programmi valimise režiimis.

- Kui soolaindikaator on sees, täitke soolamahuti.
- Kui loputusvahendi indikaator on sees, täitke loputusvahendi jaoturi mahuti.

3. Täitke korvid.
4. Lisage pesuaine.
5. Seadke ja käivitage nõude tüübile ja määrdumisastmele vastav programm.

9.1 Pesuaine kasutamine

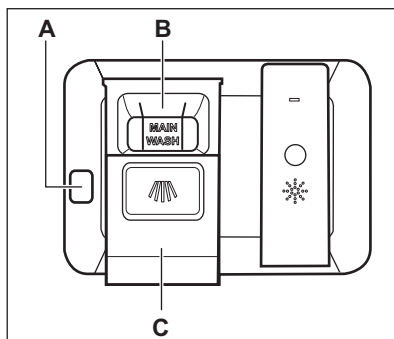
**ETTEVAATUST!**

Kasutage ainult nõudepesumasinate jaoks mõeldud pesuainet.

1. Vajutage vabastusnuppu **(A)** kaane avamiseks **(C)**.
2. Pange pesuaine (geel, pulber või tablett) lahtrisse **(B)**.
3. Kui programmil on eelpesutsüklitel, pange väike kogus pesuainet seadme ukse siseosale.
4. Sulgege kaas. Veenduge, et kaas lukustub asendisse.



Lisateavet pesuainekoguse kohta vt toote pakendil olevatest tootja juhistest. Tavaliselt piisab tavalise määrdumisastmega nõude pesemiseks 20–25 ml pesugeelist.



Lahtris **(B)** oleva kahe vertikaalse ribi ülemised otsad näitavad jaoturi maksimumtasel pesugeeli jaoks (max 30 ml).

9.2 Programmi valimine ja käivitamine

Programmi käivitamine

1. Seadme sisselülitamiseks vajutage sisse/välja-nuppu. Veenduge, et seade on programmi valimise režiimis ja uks on lukustatud.
2. Vajutage järjest **Program**, kuni põleb soovitud programmi indikaator.

Ekraanil kuvatakse programmi kestus.

3. Valige saadaolevad funktsioonid.
4. Vajutage **Start**, et programm käivitata.
 - Põleb käimasoleva faasi indikaator.
 - Programmi kestuse näit hakkab vähenema 1-minutiliste sammudega.

Programmi käivitamine viitkäivitusega

1. Valige programm.
2. Vajutage korduvalt **Delay**-nuppu, kuni ekraanil kuvatakse soovitud viitkäivituse aeg (1 kuni 24 tundi).
3. Vajutage **Start**, et käivitada pöördloendus.

- Indikaator  põleb.
- Järelejäänud aega loetakse maha tundides. Viimane tund kuvatakse minutites.

Kui pöördloendus on lõppenud, käivitub programm ja käimasoleva faasi

indikaator süttib. Indikaator  on kustunud.

Ukse avamine seadme töö ajal

Avades ukse programmi töösooleku ajal, peatub seadme töö. See võib suurendada energiatarbimist ja pikendada programmi kestust. Kui ukse uuesti sulgete, jätkub seadme töö kohast, kus see katkes.



Kui kuivatusfaasi ajal avatakse uks kauemaks kui 30 sekundit, lülitub käimasolev programm välja. Seda ei juhtu juhul, kui uks avatakse funktsiooniga AirDry.



Pärast ukse automaatset avanemist funktsiooniga AirDry ärge üritage seda esimese 2 minuti jooksul sulgeda, sest see võib seadet kahjustada. Kui uks jääb pärast seda suletuks vähemalt 3 minutiks, lõpeb olemasolev programm.

Viitkäivituse tühistamine pöördloenduse ajal

Viitkäivituse tühistamisel tuleb programm ja valikud uuesti valida.

Vajutage korraga **Delay** ja **Option**, kuni seade jõuab programmi valimise režiimi.

Programmi tühistamine

Vajutage ja hoidke samaaegselt **Delay** ja **Option**, kuni seade jõuab programmi valimise režiimi.

Enne uue programmi käivitamist veenduge, et pesuaine jaoturis on pesuainet.

Programmi lõpp

Kui programm on lõppenud, siis Auto Off lülitab funktsioon seadme automaatselt välja.

Kõik nupud on mitteaktiivsed, välja arvatud sees/väljas nupp.

Sulge veekraan.

Funktsioon Auto Off

See funktsioon võimaldab vähendada energiatarbimist, lülitades mittetöötava seadme automaatselt välja.

Funktsioon käivitub:

- Kui programm on lõppenud.
- 5 minutit ei ole programmi käivitatud.

10. VIHJEID JA NÄPUNÄITEID

10.1 Üldteave

Järgmisi näpunäiteid järgides saavutate igapäevasel kasutamisel parimad pesu- ja kuivatustulemused ning aitate säästa keskkonda.

- Kasutusjuhendis toodud juhiseid järgides on nõude pesemine nõudepesumasinas tunduvalt vee- ja energiasäästlikum kui nende käsitsi pesemine.
- Vee ja energia kokkuhoidmiseks pange masin täis. Parimate tulemuste saavutamiseks sättige nõud korvidesse nii, nagu kasutusjuhendis kirjeldatud; ärge masinat liiga täis pange.
- Ärge loputage nõusid eelnevalt käsitsi. See suurendab vee- ja energiatarbimist. Vajadusel valige eelpesufaasiga programm.
- Eemaldage suuremad toidujäägid ja kallake tassid ja klaasid tühjaks, enne kui need masinasse panete.
- Kinnikõrbenud või liiga kuivanud toiduga nõusid võib enne masinasse panemist eelnevalt veidi leotada või puidust labidaga puhastada.
- Kontrollige, et nõud ei puutu üksteise vastu ega ole üksteise peal. Vaid nii saavad nad veega täielikult kokku puutuda ja puhtaks.
- Pesemisel võib kasutada eraldi nõudepesumasina-pesuainet, loputusvahendit ja -soola, või ka multitablette (nt "All in 1"). Järgige pakendil olevaid juhiseid.
- Valige nõude tüübile ja määrumisastmele vastav programm.

ECO tarbib vett ja energiat kõige efektiivsemalt.

- Et vältida katlakivi tekkimist seadmes:
 - Täitke vajadusel soolamahuti.

- Kasutage soovitatud koguses pesuainet ja loputusvahendit.
- Kontrollige, kas veepehmemdaja on reguleeritud vastavalt teie piirkonna vee karedusele.
- Järgige juhiseid peatükis "**Puhastus ja hooldus**".

10.2 Soola, loputusvahendi ja pesuaine kasutamine

- Kasutage ainult nõudepesumasina jaoks mõeldud soola, loputusvahendit ja pesuvahendit. Teised tooted võivad seadet kahjustada.
- Kareda ja väga kareda vee korral soovitage optimaalsete puhastamis- ja kuivatamistulemuste saamiseks kasutada tavalist nõudepesuvahendit (pulber, geel, tabletid, mis ei sisalda täiendavaid aineid), loputusvahendeid ja soola eraldi.
- Lühikeste programmidega ei jõua pesuainetabletid täielikult lahustuda. Nõudele pesuvahendi jääkide tekkimise vältimiseks soovitage kasutada tablette pikkade programmidega.
- Kasutage alati õiges koguses pesuainet. Ebapiisav pesuainekogus võib põhjustada mitterahuldavaid pesutulemusi ja tekitada nõudele karedast veest tingitud kihi või plekid. Liiga suur pesuainekogus pehme või pehmemdatud veega jätab nõudele pesuainejäägid. Kasutage pesuainet vastavalt vee kareduse tasemele. Vt pesuaine pakendil olevaid juhiseid.
- Kasutage alati õiges koguses loputusvahendit. Liiga väheses koguses loputusvahendit halvendab kuivatustulemusi. Liiga suures koguses loputusvahendit jätab nõudele sinaka kihi.

- Veenduge, et veepihmendaja tase oleks õige. Kui kogus on liiga suur, võib üleliigne soolakogus vees tekitada söögiriistadel roostet.

10.3 Kuidas lõpetada multitablettide kasutamine

Enne pesuaine, soola ja loputusvahendi eraldi kasutamist tehke järgmist.

1. Valige kõrgeim veepihmendaja tase.
2. Veenduge, et soolamahuti ja loputusvahendi jaotur on täis.
3. Käivitage lühim loputusfaasiga programm. Ärge kasutage pesuainet ega pange korvidesse nõusid.
4. Kui pesuprogramm on lõppenud, kohandage veepihmendaja vastavalt oma piirkonna vee karedusele.
5. Reguleerige eraldatava loputusvahendi kogust.

10.4 Korvide laadimine

- Kasutage korvide ruumi täies ulatuses.
- Kasutage seadet ainult nõudepesumasinakindlate nõude pesemiseks.
- Ärge peske nõudepesumasinas puidust, sarvest, alumiiniumist, tinast või vasest esemeid, sest need võivad möraneda, luituda või mõlki minna.
- Ärge peske seadmes vett imavaid esemeid (käsnu või lappe).
- Asetage õõnsad esemed (tassid, klaasid ja pannid) masinasse, avaus allpool.
- Veenduge, et klaasesemed ei puutu omavahel kokku.
- Pange kerged esemed ülemisse korvi. Veenduge, et esemed ei pääse vabalt liikuma.

- Pange söögiriistad ja väikesed esemed söögiriistade sahtlisse.
- Lükake ülemist korvi ülespoole, kui soovite alumisse paigutada suuremaid esemeid.
- Veenduge enne programmi käivitamist, et pihustikonsoolid saavad takistamatult liikuda.

10.5 Enne programmi käivitamist

Enne valitud programmi käivitamist veenduge järgmises:

- Filtrid on puhtad ja õigesti paigaldatud.
- Soolamahuti kork on tihedalt kinni.
- Pihustikonsoolid ei ole ummistunud.
- Nõudepesusoola ja loputusvahendi kogus on piisav (kui te ei kasuta multitablette).
- Esemete paigutus korvides on õige.
- Valitud programm sobib pestavate esemete tüübi ja määrdumisastmega.
- Kasutatud on õiges koguses pesuainet.

10.6 Korvide tühjendamine

1. Enne seadme väljavõtmist laske nõudel jahtuda. Tulised nõud purunevad kergesti.
2. Võtke kõigepealt välja esemed alumisest korvist, seejärel ülemisest.



Ka pärast programmi lõppemist võib seadme sisepindadel siiski olla vett.

11. HOOLDUS JA PUHASTAMINE



HOIATUS!

Enne hooldust lülitage seade alati välja ja eemaldage toitepistik pistikupesast.



Mustad filtrid ja ummistunud pihustikonsoolid halvendavad pesemistulemusi. Kontrollige nende seisukorda regulaarselt; vajadusel puhastage.

11.1 Sisemine puhastamine

- Puhastage seadme sisemust pehme niiske lapiga.
- Ärge kasutage abrasiivseid puhastuslappe, teravaid esemeid, tugevaid kemikaale, küürimisšvamme ega lahusteid.
- Pühkige luuki, kaasa arvatud kummist tihendit, üks kord nädalas.
- Hea toimivuse säilitamiseks puhastage seadet vähemalt kord kahe kuu jooksul nõudepesumasina puhastamiseks mõeldud tootega. Lugege tähelepanelikult tootepakendil olevat juhendit.
- Kasutage optimaalsete puhastustulemuste saavutamiseks automaatspuhastusprogrammi.
- Korrapäraselt lühiajaliste programmide kasutamine võib seadme sees põhjustada rasva ja kattakivi kogunemist. Kogunemise vältimiseks käivitage pikaajalisi programme vähemalt kaks korda kuus.

11.2 Lahtiste detailide eemaldamine

Pärast iga kasutamist kontrollige nõudepesumasina filtreid ja äravooluosa. Lahtised detailid (nt klaasi-, plast-, luutükid, hambaorgid jms) halvendavad pesutulemusi ja võivad seadme tühjenduspumpa kahjustada.



ETTEVAATUST!

Kui te ei saa võrkehasid kätte, pöörduge volitatud teeninduskeskuse poole.

1. Võtke filtrisüsteem lahti nii, järgides käesolevas jaotises toodud juhiseid.
2. Eemaldage võrkehad manuaalselt.
3. Pange filtrisüsteem kokku nii, nagu käesolevas jaotises näidatud.

11.3 Välispinna puhastamine

- Puhastage seadet pehme niiske lapiga.
- Kasutage ainult neutraalseid pesuaineid.
- Ärge kasutage abrasiivseid tooteid, küürimisšvamme ega lahusteid.

11.4 Filtrite puhastamine

Filtrisüsteem koosneb kolmest osast.

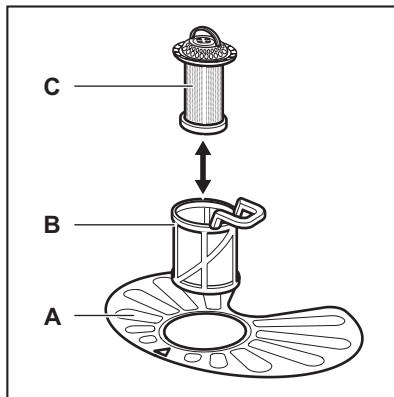

1. Pöörake filtrit (B) vastupäeva ja võtke välja.

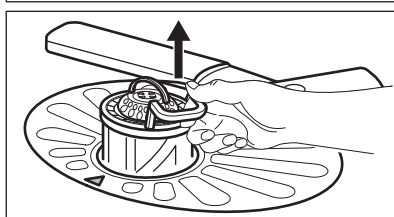
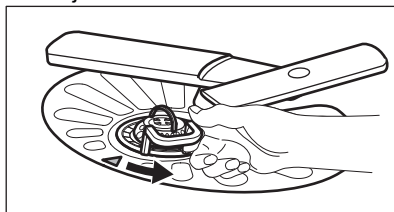

2. Eemaldage filter (C) filtrist (B).
3. Eemaldage lame filter (A).

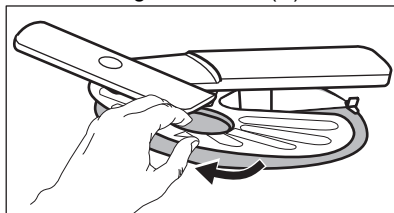

4. Peske filtrid puhtaks.

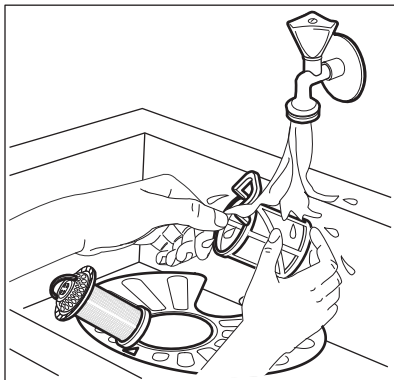

5. Veenduge, ega settevanni äärte ümber pole kogunenud toidujätmeid või mustust.
6. Asetage lame filter tagasi (A). Veenduge, et see paikneb õigesti kahe juhiku all.

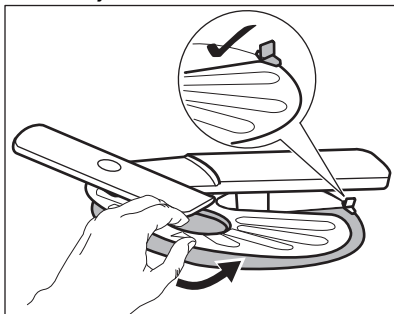

7. Pange uuesti kokku filtrid (B) ja (C).
8. Pange tagasi filter (B) lameda filtri sees (A). Keerake päripäeva, kuni see kohale lukustub.

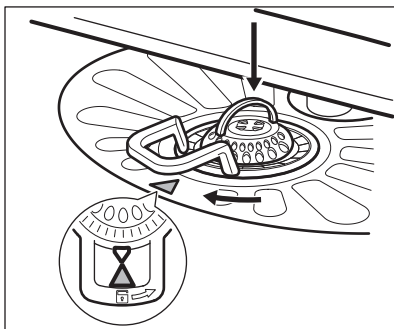

ETTEVAATUST!

Filtrite ebaõige asend võib põhjustada kehva pesutulemust ja kahjustada seadet.

11.5 Alumise puhustikonsooli puhastamine

Alumist puhustikonsooli on soovitatav regulaarselt puhastada, et vältida avade ummistumist.

Ummistunud avad võivad põhjustada kehvi pesutulemusi.

1. Alumise puhustikonsooli eemaldamiseks tõmmake seda ülespoole.

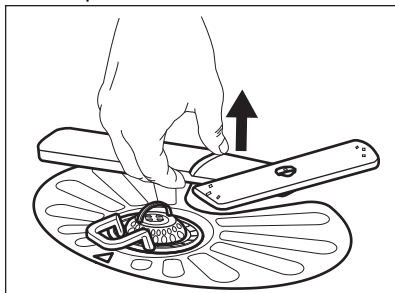

2. Peske puhustikonsool voolava vee all puhtaks. Kasutage peenikest teravat eset (nt hambaorki), et eemaldada avadesse kogunenud mustus.

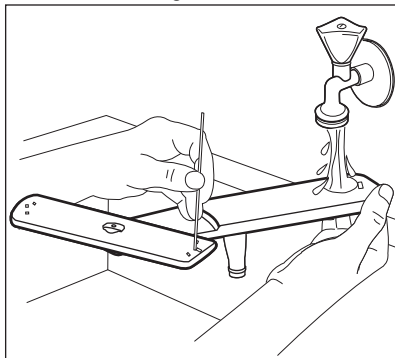

3. Puhustikonsooli tagasipanemiseks vajutage seda allapoole.

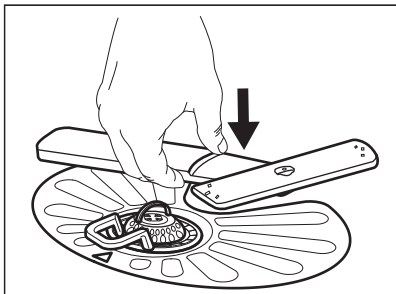

11.6 Ülemise pihustikonsooli puhastamine

Ülemist pihustikonsooli on soovitatav regulaarselt puhastada, et vältida avade ummistumist.

Ummistunud avad võivad põhjustada kehvi pesutulemusi.

1. Tõmmake ülemine korv välja.
2. Pihustikonsooli eemaldamiseks korvi küljest suruge konsooli veidi ülespoole ja keerake seda samal ajal päripäeva.

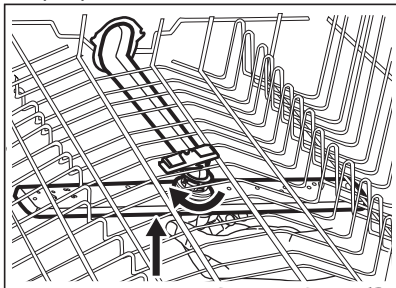

3. Peske pihustikonsool voolava vee all puhtaks. Kasutage peenikest teravat eset (nt hambaorki), et eemaldada avadesse kogunenud mustus.

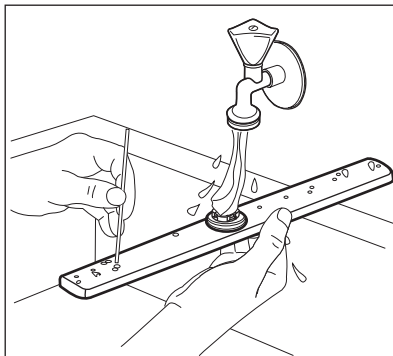

4. Pihustikonsooli tagasiasetamiseks suruge konsooli veidi ülespoole ja keerake seda samal ajal vastupäeva, kuni see oma kohale kinnitub.

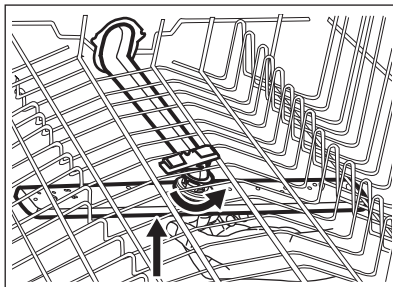

11.7 Lae-pihustikonsooli puhastamine

Lae-pihustikonsooli on soovitatav regulaarselt puhastada, et vältida avade ummistumist. Ummistunud avad võivad põhjustada kehvi pesutulemusi.

Lae-pihustikonsool asub seadme laes. Pihustikonsool (C) on paigaldatud sisselasketoru (A) külge kinnituselemendi (B) abil.

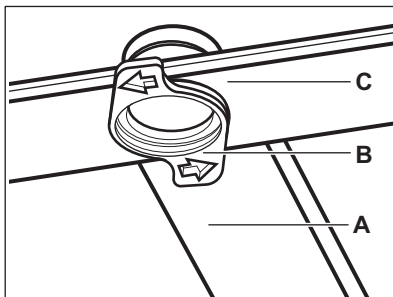

1. Vabastage söögiriistade sahtli liugsiinidel olevad tõkised ja tõmmake sahtel välja.

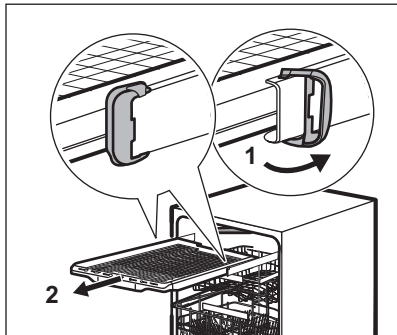

2. Viige ülemine korv madalamale tasemele, et pääseda pihustikonsoolile paremini ligi.
3. Pihustikonsooli (C) eemaldamiseks sisselasketoru (A) küljest keerake kinnituselementi (B) vastupäeva ja tõmmake pihustikonsooli allapoole.
4. Peske pihustikonsool voolava vee all puhtaks. Kasutage peenikest teravat eset (nt hambaorki), et eemaldada avadesse kogunenud mustus. Laske

veel läbi avade joosta, et ka seespool olev mustus välja uhtuda.

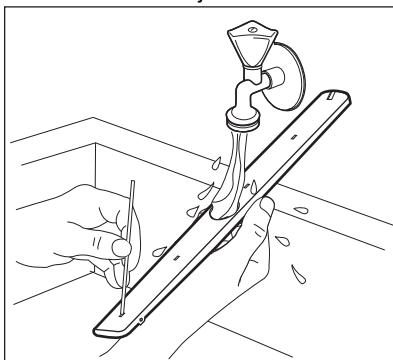

5. Pihustikonsooli (C) paigaldamiseks lükake kinnituselement (B) pihustikonsooli ja kinnitage seejärel päripäeva keerates sisselasketoru (A) külge. Veenduge, et kinnituselement lukustub oma kohale.
6. Lükake söögiriistade sahtel liugsiinidele ja kinnitage tõkised.

12. TÕRKEOTSING



HOIATUS!

Masina ebaõige remont võib ohustada masina kasutajat. Remonditöid võib teha ainult kvalifitseeritud töötaja.

Vaadake alltoodud tabelit, et leida teavet võimalike probleemide kohta.

Mõnede probleemide korral kuvatakse ekraanil häirekood.

Enamiku probleemide lahendamiseks ei ole vaja pöörduda teeninduskeskuse poole.

Probleem ja häirekood	Võimalik põhjus ja lahendus
Ei saa seadet aktiveerida.	<ul style="list-style-type: none"> • Veenduge, et toitepistik on seinakontakti ühendatud. • Veenduge, et kaitsmekarbis olevad sulavkaitsmed on terved.
Programm ei käivitu.	<ul style="list-style-type: none"> • Veenduge, et masina luuk on suletud. • Vajutage nuppu Start. • Kui olete valinud viitkäivituse, tühistage see või oodake pöördloenduse lõppemiseni. • Masin aktiveerib veepehmemendajas leiduva toimeaine. Protseduur kestab ligikaudu 5 minutit.

Probleem ja häirekood	Võimalik põhjus ja lahendus
Masin ei täitu veega. Näidikul kuvatakse i10 või i11 .	<ul style="list-style-type: none"> • Veenduge, et veekraan on avatud. • Veenduge, et veesurve ei ole liiga madal. Lisateabe saamiseks võtke ühendust kohaliku vee-ettevõttega. • Veenduge, et veekraan ei ole ummistunud. • Veenduge, et sisselaskevooliku filter ei ole ummistunud. • Veenduge, et tühjendusvoolik ei ole kokku murtud ega painutatud.
Masin ei tühjene veest. Näidikul kuvatakse i20 .	<ul style="list-style-type: none"> • Veenduge, et valamü äraavolutoru ei ole ummistunud. • Veenduge, et sisemine filtrisüsteem ei ole ummistunud. • Veenduge, et tühjendusvoolikul ei ole väändeid ega kõverusi.
Üleujutusvastane seade on sees. Näidikul kuvatakse i30 .	<ul style="list-style-type: none"> • Sulgege veekraan. • Veenduge, et masin on õigesti paigaldatud. • Veenduge, et korvid on täidetud nii, nagu kasutusjuhendis näidatud.
Veetaseme tuvastusanduri rike. Näidikul kuvatakse i41 - i44 .	<ul style="list-style-type: none"> • Veenduge, et filtrid on puhtad. • Lülitage masin välja ja sisse.
Vee- või tühjenduspumba rike. Näidikul kuvatakse i51 - i59 või i5A - i5F .	<ul style="list-style-type: none"> • Lülitage seade välja ja sisse.
Masinas oleva vee temperatuur on liiga kõrge või on veeanduri rike. Näidikul kuvatakse i61 või i69 .	<ul style="list-style-type: none"> • Veenduge, et sissetuleva vee temperatuur ei ületa 60 °C. • Lülitage masin välja ja sisse.
Masinal on tehniline rike. Näidikul kuvatakse iC0 või iC3 .	<ul style="list-style-type: none"> • Lülitage masin välja ja sisse.
Masinas oleva vee tase on liiga kõrge. Näidikul kuvatakse iF1 .	<ul style="list-style-type: none"> • Lülitage masin välja ja sisse. • Veenduge, et filtrid on puhtad. • Kontrollige, kas tühjendusvoolik on paigaldatud põranda suhtes õigele kõrgusele. Vt paigaldusjuhiseid.
Seade jääb pesemise käigus korduvalt seisma ja hakkab uuesti tööle.	<ul style="list-style-type: none"> • See on tavaline. See tagab parimad pesutulemused ja energia kokkuhoiu.
Programm kestab liiga kaua.	<ul style="list-style-type: none"> • Kui olete valinud viitkäivituse, tühistage see või oodake pöördloenduse lõppemiseni. • Need valikud võivad pikendada programmi kestust.
Kuvatav programmi kestus erineb tarbimisväärtuste tabelis toodud kestusest.	<ul style="list-style-type: none"> • Vt tarbimisväärtuste tabelit jaotises „Programmi valik“.

Probleem ja häirekood	Võimalik põhjus ja lahendus
Ekraanil olev järelejäänud aeg pikeneb ja liigub edasi hüplikult kuni programmi lõpuni.	<ul style="list-style-type: none"> • See ei ole rike. Masin töötab õigesti.
Väike leke masina uksest.	<ul style="list-style-type: none"> • Masin ei ole loodis. Reguleerige tugijalgu vastavalt vajadusele (kui on kohaldatav). • Masina luuk ei ole sisemuse suhtes tsentreeritud. Reguleerige tagumisi jalgu (kui on kohaldatav).
Masina luuki on raske sulgeda.	<ul style="list-style-type: none"> • Masin ei ole loodis. Reguleerige tugijalgu vastavalt vajadusele (kui on kohaldatav). • Nõude osad ulatuvad korvidest väljapoole.
Masina luuk avaneb pesutsükli ajal.	<ul style="list-style-type: none"> • Funktsioon AirDry on aktiveeritud. Saate funktsiooni välja lülitada. Vt jaotist "Sätted".
Masina sisemusest kostab klirinat või koputusi.	<ul style="list-style-type: none"> • Nõud ei ole korvidesse õigesti paigutatud. Vaadake korvide täitmise infolehte. • Veenduge, et pihustikonsool saab vabalt pöörelda.
Masin põhjustab kaitsme väljalülitumise.	<ul style="list-style-type: none"> • Voolutugevus ei võimalda kõigi kasutatavate seadmete üheaegset kasutamist. Kontrollige pistikupesa voolutugevust ja arvesti voolukulu ning lülitage vajaduse korral mõni kasutatavatest seadmetest välja. • Masina sisemine elektririke. Võtke ühendust volitatud teeninduskeskusega.
Seade on sisse lülitatud, kuid ei tööta. Näidikul kuvatakse PF .	<ul style="list-style-type: none"> • Toide pole lubatud vahemikus. Pesutsükkel katkestatakse ajutiselt ja see jätkub automaatselt pärast toite taastamist.
Seade lülitub töötamise ajal välja.	<ul style="list-style-type: none"> • Täielik voolukatkestus. Pesutsükkel katkestatakse ajutiselt ja see jätkub automaatselt pärast toite taastamist.



Vaadake muude võimalike põhjuste leidmiseks jaotist „**Enne esmakordset kasutamist**”, „**Igapäevane kasutamine**” või „**Nõuanded ja näpunäited**”.

Kui olete masinat kontrollinud, lülitage masin välja ja uuesti sisse. Kui probleem tekib uuesti, võtke ühendust volitatud teeninduskeskusega.

Tabelis mitteleiduvate häirekoodide kuvamisel võtke ühendust volitatud teeninduskeskusega.





HOIATUS!

Me ei soovita masina kasutamist jätkata enne probleemi täielikku kõrvaldamist. Eemaldage masin vooluvõrgust ja ärge seda enne sisse lülitage, kui olete kindel, et masin on korras.

12.1 Nõudepesu- ja kuivatustulemused ei vasta ootustele

Probleem	Võimalik põhjus ja lahendus
Kehvad pesutulemused.	<ul style="list-style-type: none"> Vt jaotist "Igapäevane kasutamine", jaotist "Vihjeid ja näpunäiteid" ja korvi täitmise infolehte. Kasutage tõhusamat pesuprogrammi. Aktiveerige funktsioon SprayZone, kui soovite pesta määrdunumaid või kinnijäänud mustusega nõusid. Aktiveerige funktsioon ExtraPower, et tõhustada valitud programmi pesutulemusi. Puhastage pihustikonsool ja filter. Vt jaotist „Hooldus ja puhastamine“.
Kehvad kuivatustulemused.	<ul style="list-style-type: none"> Nõud on jäänud suletud seadmesse liiga kauaks. Aktiveerige funktsioon AirDry, et valida ukse automaatne avanemine ja tõhustada kuivatamist. Loputusvahendit pole kasutatud või on seda lisatud liiga vähe. Täitke loputusvahendi jaotur või seadke loputusvahendi tase kõrgemaks. Põhjuseks võib olla loputusvahendi kvaliteet. Kasutage alati loputusvahendit, isegi multitablettide kasutamisel. Plastist esemed tuleks rätikuga üle kuivatada. Programmil ei ole kuivatustsükli. Vt jaotist "Programmide ülevaade".
Valged triibud või sinakas kiht klaasidel ja nõudel.	<ul style="list-style-type: none"> Eraldatava loputusvahendi kogus on liiga suur. Seadke loputusvahendi kogus väiksemaks. Pesuaine kogus on liiga suur.
Plekid ning veetilkade jäägid klaasidel ja nõudel.	<ul style="list-style-type: none"> Eraldatava loputusvahendi kogus pole piisavalt suur. Seadke loputusvahendi kogus suuremaks. Põhjuseks võib olla loputusvahendi kvaliteet.
Seadme sisemus on märg.	<ul style="list-style-type: none"> Tegemist pole seadme defektiga. Niiskus kondenseerub seadme seintele.
Pesemisel tekib liiga palju vahtu.	<ul style="list-style-type: none"> Kasutage ainult nõudepesumasinate jaoks mõeldud pesuainet. Kasutage mõne teise tootja pesuainet. Ärge eel-loputage nõusid jooksva vee all.
Söögiriistadel on rooste jäljed.	<ul style="list-style-type: none"> Pesemiseks kasutatav vesi sisaldab liiga palju soola. Vt jaotist „Veepehmentaja“. Hõbedast ja roostevabast terasest söögiriistad on pandud kokku. Ärge pange hõbedast ja roostevabast terasest söögiriistu liiga lähestikku.

Probleem	Võimalik põhjus ja lahendus
Programmi lõpus on pesuaine-jaoturise pesuainejäägid.	<ul style="list-style-type: none"> • Pesutablett on jäänud jaoturisse kinni ja pole seetõttu veega ära uhtunud. • Vesi ei suuda jaoturise olevat pesuainet välja uhtuda. Veenduge, et pihustikonsool pole blokeeritud ega ummistunud. • Veenduge, et korvides olevad esemed ei takista pesuainejaoturi kaane avanemist.
Ebameeldiv lõhn masina sees.	<ul style="list-style-type: none"> • Vt jaotist „Sisemuse puhastamine“. • Käivitage programm  koos kattakivieemaldi või nõudepesumasinate puhastusvahendiga.
Kattakivijäägid nõudel, sisemusel ja ukse siseküljel.	<ul style="list-style-type: none"> • Soolatase on madal, kontrollige soola lisamise indikaatorit. • Soolamahuti kork on lahti. • Kohalik kraanivesi on kare. Vt jaotist "Veepehmeldaja". • Kasutage soola ja seadke veepehmeldaja ka siis, kui kasutate multitablette. Vt jaotist „Veepehmeldaja“. • Käivitage programm  koos nõudepesumasinate kattakivivahendiga. • Kui kattakivi jäägid püsivad, puhastage seadet sobivate pesuvahenditega. • Katsetage teist pesuainet. • Pöörduge pesuaine tootja poole.
Tuhmid, värvi muutnud või pragunenud nõud.	<ul style="list-style-type: none"> • Veenduge, et peseksite masinas ainult nõudepesumasinakindlaid nõusid. • Täitke ja tühjendage korv ettevaatlikult. Vaadake korvi täitmise infolehte. • Pange õrnemad esemed ülemisse korvi. • Aktiveerige funktsioon GlassCare, et tagada spetsiaalhooldus klaasidele ja õrnadele nõudele.



Vaadake muude võimalike põhjuste leidmiseks jaotist „**Enne esmakordset kasutamist**“, „**Igapäevane kasutamine**“ või „**Nõuanded ja näpunäited**“.

13. TEHNILINE TEAVE

Mõõtmed	Laius/kõrgus/sügavus (mm)	596 / 818 - 898 / 575
Elektriühendus ¹⁾	Pinge (V)	200 - 240
	Sagedus (Hz)	50 - 60

Veesurve	baari (minimaalne ja maksimaalne)	0.5 - 8
	MPa (minimaalne ja maksimaalne)	0.05 - 0.8
Veevarustus	Külm vesi või kuum vesi ²⁾	max 60 °C
Mahutavus	Nõudekomplekte	15

1) Muud väärtused on toodud andmeplaadil

2) Kui kuum vesi tuleb alternatiivsest energiaallikast (nt päikesepaneelid), kasutage energiakulu vähendamiseks seda soojaveevarustusüsteemi.

13.1 Link EL EPREL-i andmebaasile

Seadme energiamärgisel olevalt QR-koodilt leiate veebilinki selle seadme registreerimiseks EL EPREL-i andmebaasis. Hoidke energiamärgis koos kasutusjuhendi ja kõigi muude seadmega kaasas olnud dokumentidega alles.

Toote jõudlusega seotud teavet on võimalik leida EL EPREL-i

andmebaasist, kasutades linki <https://eprel.ec.europa.eu> ja toote mudelinime ja tootenumbrit, mille leiaste seadme andmesildilt. Vt jaotist "Toote kirjeldus".

Täpsema teabe saamiseks energiamärgise kohta külastage www.theenergylabel.eu.

14. JÄÄTMEKÄITLUS

Sümboliga  tähistatud materjalid võib ringlusse suunata. Selleks viige pakendid vastavatesse konteineritesse. Aidake hoida keskkonda ja inimeste tervist ja suunake elektri- ja elektroonilised jäätmed ringlusse. Ärge visake

sümboliga  tähistatud seadmeid muude majapidamisjäätmete hulka. Viige seade kohaliku ringluspunkti või pöörduge abi saamiseks kohaliku omavalitsusse.

SATURS

1. DROŠĪBAS INFORMĀCIJA.....	29
2. DROŠĪBAS NORĀDĪJUMI.....	30
3. PRODUKTA APRAKSTS.....	32
4. VADĪBAS PANELIS.....	33
5. PROGRAMMAS.....	34
6. IESPĒJAS.....	36
7. IESTATĪTIE PARAMETRI.....	37
8. PIRMS PIRMĀS IESLĒGŠANAS.....	40
9. IKDIENAS LIETOŠANA.....	41
10. PADOMI UN IETEIKUMI.....	43
11. APKOPE UN TĪRĪŠANA.....	45
12. TRAUCĒJUMMEKLĒŠANA.....	49
13. TEHNISKĀ INFORMĀCIJA.....	53
14. APSVĒRUMI PAR VIDES AIZSARDZĪBU.....	54

NEVAINOJAMIEM REZULTĀTIEM

Pateicamies, ka izvēlējāties AEG izstrādājumu! Esam to radījuši, lai nodrošinātu nevainojamu izpildi daudzu gadu garumā, izmantojot inovatīvas tehnoloģijas, kas palīdz vienkāršot dzīvi — iespējas, ko neatradīsiet parastās ierīcēs. Lūdzu, veltiet dažas minūtes tam, lai izlasītu šo materiālu un gūtu labākus rezultātus.

Apmeklējiet mūsu tīmekļa vietni, lai:



saņemtu lietošanas ieteikumus un brošūras, kā arī traucējummeklēšanas, servisa un remonta informāciju:

www.aeg.com/support



reģistrētu savu ierīci labāka servisa saņemšanai:

www.registreaeg.com



iegādātos savai ierīcei papildpiederumus, vienreizējas lietošanas materiālus un oriģinālās rezerves daļas:

www.aeg.com/shop

KLIENTU APKALPOŠANA UN SERVISS

Izmantojiet tikai oriģinālās rezerves daļas.

Sazinoties ar mūsu pilnvaroto servisa centru, nodrošiniet, lai jums būtu pieejami šādi dati: modelis, PNC, sērijas numurs.

Šī informācija ir norādīta uz datu plāksnītes.



Uzmanību / drošības informācija



Vispārīga informācija un ieteikumi



Ar vidi saistīta informācija

Izmaiņu tiesības rezervētas.

1. ⚠️ DROŠĪBAS INFORMĀCIJA

Pirms ierīces uzstādīšanas un lietošanas rūpīgi izlasiet pievienotos norādījumus. Ražotājs neatbild par savainojumiem un bojājumiem, kas radušies ierīces nepareizas uzstādīšanas vai izmantošanas rezultātā. Glabājiet šīs instrukcijas drošā, pieejamā vietā, lai tās varētu izmantot nākotnē.

1.1 Bērnu un nespējīgu cilvēku drošība

- Šo ierīci drīkst izmantot bērni no 8 gadu vecuma un cilvēki ar ierobežotām fiziskām, sensorām vai garīgām spējām vai pieredzes un zināšanu trūkumu atbildīgas personas uzraudzībā vai, ja tie ir informēti par ierīces drošu lietošanu un izprot potenciālos riskus.
- Bērniem vecumā no 3–8 gadiem un personām ar ļoti plašu un sarežģītu invaliditāti jāliedz piekļuve ierīcei, ja vien tie netiek pastāvīgi uzraudzīti.
- Neļaujiet bērniem trīs gadu vecumu nerasniegušiem bērniem tuvoties ierīcei, ja vien viņi netiek pastāvīgi uzraudzīti.
- Neļaujiet bērniem rotaļāties ar ierīci.
- Glabājiet mazgāšanas līdzekļus bērniem nepieejamās vietās.
- Neļaujiet bērniem atrasties ierīces tuvumā, ja ir atvērtas ierīces durvis.
- Bērni nedrīkst tīrīt ierīci un veikt tās apkopi bez uzraudzības.

1.2 Vispārīgā drošība

- Šī ierīce ir paredzēta lietošanai mājās un tamlīdzīgos apstākļos, piemēram:
 - lauku mājās, darbinieku virtuves zonās, veikalos, birojos un citās darba vietās;
 - viesu lietošanai viesnīcās, autoviesnīcās, pansijās un citās dzīvojama tipa vidēs.
- Nemainiet šī produkta specifikāciju.

- Darba ūdens spiedienam (minimālajam un maksimālajam) ir jābūt starp 0.5 (0.05) / 8 (0.8) bāriem (MPa)
- Ievērojiet maksimālo 15 vietu iestatījumu skaitu.
- Ja strāvas padeves vads ir bojāts, tas ir jānomaina ražotājam, autorizētajam servisa centram vai kvalificētam speciālistam, lai izvairītos no nelaiemes gadījuma.
- **UZMANĪBU!** Naži un citi asi priekšmeti jāievieto grozā ar asmeni uz leju vai jānovieto horizontālā pozīcijā.
- Neatstājiet ierīces durvis atvērtas, lai nejauši tām neuzkāptu.
- Pirms jebkādam apkopes darbībām izslēdziet ierīci un atvienojiet spraudkontaktu no elektrotīkla.
- Ierīces tīrīšanai neizmantojiet augstspiediena ūdens strūklu un/vai tvaiku.
- Ja ierīces pamatnē ir ventilācijas atveres, tās nedrīkst būt aizsegta, piemēram, ar paklāju.
- Ierīce ir jāpieslēdz ūdens padevei, izmantojot jaunas komplektācijā iekļautās šļūtenes. Vecās šļūtenes nedrīkst izmantot atkārtoti.

2. DROŠĪBAS NORĀDĪJUMI

2.1 Uzstādīšana



BRĪDINĀJUMS!

Ierīci drīkst uzstādīt tikai kvalificēta persona.

- Noņemiet visu iesaiņojumu.
- Neuzstādiet un nelietojiet bojātu ierīci.
- Nelietojiet ierīci, pirms ievietojat to iebūvētā struktūrā drošības izturēšanās dēļ.
- Ievērojiet kopā ar ierīci piegādātās uzstādīšanas norādes.
- Vienmēr uzmanīgi pārvietojiet ierīci, jo tā ir smaga. Vienmēr izmantojiet drošības cimdus un slēgtus apavus.
- Neuzstādiet un nelietojiet ierīci vietā, kur temperatūra ir zemāka par 0 °C.
- Uzstādiet ierīci drošā un atbilstošā vietā, kas atbilst uzstādīšanas prasībām.



www.youtube.com/electrolux
www.youtube.com/aeg

How to install your AEG
Semi Integrated Dishwasher



2.2 Pieslēgums elektrotīklam



BRĪDINĀJUMS!

Var izraisīt ugunsgrēku un elektrošoku.

- Ierīcei jābūt iezemētai.
- Pārliecinieties, ka tehnisko datu plāksnītē norādītie parametri atbilst elektrotīkla parametriem.
- Vienmēr izmantojiet pareizi uzstādītu un drošu kontaktligzdu.
- Nelietojiet daudzkontakta adapterus vai pagarinātājus.

- Rīkojieties uzmanīgi, lai nesabojātu kontaktspraudni un kabeli. Ja iekārtas elektropadeves kabeli nepieciešams nomainīt, to jāveic tuvākajā autorizētajā servisa centrā.
- Pieslēdziet kontaktspraudni kontaktligzdai tikai uzstādīšanas beigās. Pārbaudiet, vai pēc uzstādīšanas kontaktspraudnim var brīvi piekļūt.
- Nekad neatslēdziet ierīci no tīkla, velkot aiz strāvas kabelja. Vienmēr velciet aiz kontaktspraudņa.
- Šī ierīce ir aprīkota ar 13 A kontaktspraudni. Ja nepieciešams nomainīt kontaktspraudņa drošinātāju, izmantojiet tikai 13 ampēru ASTA (BS 1362) drošinātāju.

2.3 Ūdens padeves pieslēgšana

- Nebojājiet ūdens šļūtenes.
- Pirms pievienošanas jaunām caurulēm, ilgāku laiku neizmantotām caurulēm, labotām caurulēm vai caurulēm, kurām pievienotas jaunas ierīces (ūdens skaitītāji u.c.), ļaujiet ūdenim tecēt, līdz tas kļūst tīrs un dzidrs.
- Pārbaudiet, vai nav redzamas ūdens noplūdes ierīces pirmās lietošanas reizes laikā un pēc tās.
- Ūdens ieplūdes šļūtene aprīkota ar drošības vārstu un apšuvumu ar iekšēju elektrības kabeli.

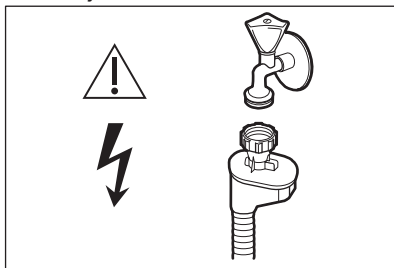

BRĪDINĀJUMS!

Bīstams spriegums.

- Ja ūdens ieplūdes šļūtene ir bojāta, nekavējoties aizveriet ūdens krānu un atvienojiet kontaktdakšu no elektroīkla kontaktligzdas. Sazinieties ar autorizētu servisa centru, lai nomainītu ūdens ieplūdes šļūteni.

2.4 Lietošana

- Neievietojiet ierīcē un neglabājiet tās tuvumā vai uz tās viegli uzliesmojošas vielas vai ar viegli uzliesmojošām vielām piesūcinātus priekšmetus.
- Trauku mazgājamo mašīnu mazgāšanas līdzekļi ir bīstami. Ievērojiet uz mazgāšanas līdzekļa iepakojuma sniegtos drošības norādījumus.
- Nedzeriet ierīcē esošo ūdeni un nerotaļājieties ar to.
- Neizņemiet no ierīces traukus pirms programma beigusi darboties. Uz traukiem var būt palicis neliels daudzums mazgājamā līdzekļa.
- Neglabājiet priekšmetus un neizdariet spiedienu uz atvērtām ierīces durvīm.
- Atverot ierīces durvis programmas darbības laikā, no ierīces var izplūst karsts tvaiks.

2.5 Serviss

- Lai salabotu ierīci, sazinieties ar pilnvarotu servisa centru. Izmantojiet tikai oriģinālās rezerves daļas.
- Lūdzu, ņemiet vērā, ka pašrocīgi veikti remontdarbi vai remontdarbi, kurus veikušas neprofesionālas personas, var radīt apdraudējumu, un garantija var zaudēt spēku.
- Turpmāk norādītās rezerves daļas būs pieejamas 7 gadus pēc modeļa ražošanas pārtraukšanas: motors, cirkulācijas un drenāžas sūkņi, sildītāji un sildelementi, tostarp siltumsūkņi, caurules un līdzaprikojums, tostarp caurules, vārsti, filtri un noplūdes aizturi, ar durvju montāžu saistītas strukturālas un iekšējās detaļas, mikroshēmas, elektroniskie displeji, spiediena slēdži, termoregulatori un sensori, programmatūra un programmaparatūra, tostarp atiestašanās programmatūra. Lūdzu, ņemiet vērā, ka dažas no šīm rezerves daļām ir pieejamas tikai profesionāliem remontētājiem un ka ne visas rezerves daļas der visiem modeļiem.
- Turpmāk norādītās rezerves daļas būs pieejamas 10 gadus pēc modeļa ražošanas pārtraukšanas: durvju

eņģes un blīvgumijas, citas blīvgumijas, sprauslas, drenāžas filtri, iekšējie balsti un plastmasas piederumi, piemēram, grozi un vāki.

- Informācija par šajā produktā esošo lampu (lampām) un atsevišķi nopērkamajām rezerves lampām: Šīs lampas ir paredzētas ekstremāliem fiziskajiem apstākļiem, piemēram, temperatūrai, vibrācijai, mitrumam, mājsaimniecības ierīcēs vai paredzētas informēšanai par ierīces darbības statusu. Tās nav paredzētas citiem lietošanas veidiem un nav

piemērotas mājsaimniecības telpu apgaismojumam.

2.6 Ierīces utilizācija



BRĪDINĀJUMS!

Pastāv savainošanās vai nosmakšanas risks.

- Atvienojiet ierīci no elektropadeves.
- Nogrieziet elektrisko kabeli un izmetiet to.
- Izņemiet durvju aizturi, lai novērstu bērnu vai dzīvnieku ieslēgšanu ierīcē.

3. PRODUKTA APRAKSTS

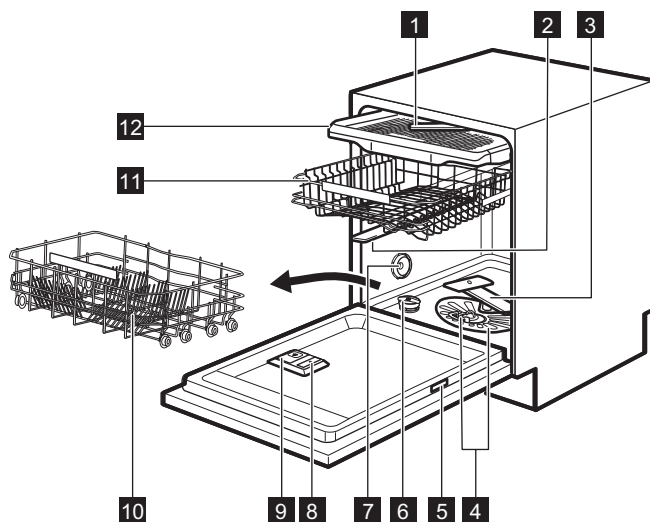





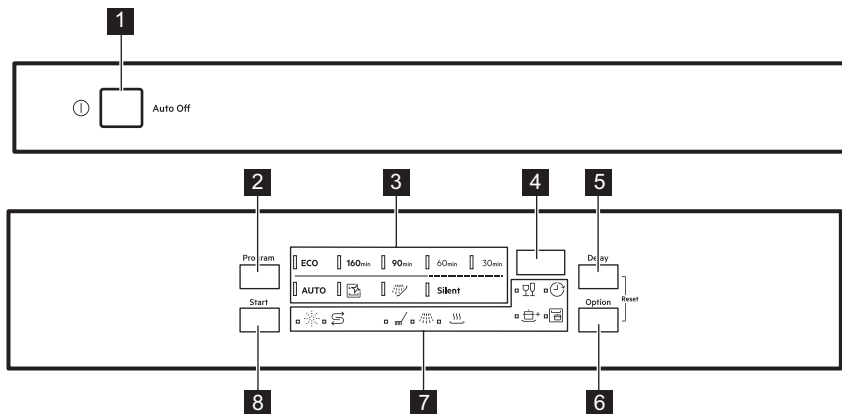



- | | |
|------------------------------------|---------------------------------------|
| 1 Griestu izsmidzinātājs | 8 Skalošanas līdzekļa dozators |
| 2 Augšējais izsmidzinātājs | 9 Mazgāšanas līdzekļa dozators |
| 3 Apakšējais izsmidzinātājs | 10 Apakšējais grozs |
| 4 Filtri | 11 Augšējais grozs |
| 5 Tehnisko datu plāksnīte | 12 Galda piederumu atvilktnē |
| 6 Sāls tvertne | |
| 7 Ventilācijas gaisa atvere | |

4. VADĪBAS PANELIS



- | | |
|---|----------------------|
| 1 Ieslēgšanas/izslēgšanas taustiņš | 6 Option poga |
| 2 Program poga | 7 Indikatori |
| 3 Programmu indikatori | 8 Start poga |
| 4 Displejs | |
| 5 Delay poga | |



4.1 Indikatori

Indikators	Apraksts
	Sāls indikators. Tas deg, kad nepieciešams uzpildīt sāls tvertni. Programmas darbības laikā tas vienmēr ir izslēgts.
	Skalošanas līdzekļa indikators. Tas deg, kad nepieciešams uzpildīt skalošanas līdzekļa tvertni. Programmas darbības laikā tas vienmēr ir izslēgts.
	Mazgāšanas fāzes indikators. Tas deg mazgāšanas fāzes darbības laikā.
	Skalošanas fāzes indikators. Tas deg skalošanas fāzes darbības laikā.
	Žāvēšanas fāzes indikators. Tas deg, kad izvēlēta programma ar žāvēšanas fāzi. Tas mirgo žāvēšanas fāzes darbības laikā.
	Delay indikators. Tas deg, kad tiek iestatīta atliktā starta funkcija.
	GlassCare indikators.
	ExtraPower indikators.
	SprayZone indikators.

5. PROGRAMMAS

Programmu secība tabulā var neatbilst to secībai vadības panelī.

Programma	Trauku mazgājamās mašīnas ielāde	Netīrības pakāpe	Programmas fāzes	Iespējas
ECO ¹⁾	Trauki, galda piederumi, katli, pannas	Normāli, nedaudz piekaltuši netīrumi	<ul style="list-style-type: none"> • Priekšmazgāšana • Trauku mazgāšana 50 °C • Starpskalošana • Pēdējā skalošana 55 °C • Žāvēšana • AirDry 	<ul style="list-style-type: none"> • ExtraPower • GlassCare • SprayZone
160min	Trauki, galda piederumi, katli, pannas	Normāli līdz liela daudzuma piekaltuši netīrumi	<ul style="list-style-type: none"> • Priekšmazgāšana • Trauku mazgāšana 60 °C • Starpskalošana • Pēdējā skalošana 60 °C • Žāvēšana • AirDry 	<ul style="list-style-type: none"> • ExtraPower • GlassCare • SprayZone
90min	Trauki, galda piederumi, katli, pannas	Normāli, nedaudz piekaltuši netīrumi	<ul style="list-style-type: none"> • Trauku mazgāšana 60 °C • Starpskalošana • Pēdējā skalošana 55 °C • Žāvēšana • AirDry 	<ul style="list-style-type: none"> • ExtraPower • GlassCare • SprayZone
60min	Māla trauki, galda piederumi	Svaigi, nedaudz piekaltuši netīrumi	<ul style="list-style-type: none"> • Trauku mazgāšana 60 °C • Starpskalošana • Pēdējā skalošana 50 °C • AirDry 	<ul style="list-style-type: none"> • ExtraPower • GlassCare • SprayZone
30min	Māla trauki, galda piederumi	Svaigs	<ul style="list-style-type: none"> • Trauku mazgāšana 50 °C • Starpskalošana • Pēdējā skalošana 45 °C • AirDry 	<ul style="list-style-type: none"> • ExtraPower • GlassCare • SprayZone

Programma	Trauku mazgājamās mašīnas ielāde	Netīrības pakāpe	Programmas fāzes	Iespējas
AUTO 2)	Trauki, galda piederumi, katli, pannas	Visi	<ul style="list-style-type: none"> • Priekšmazgāšana • Trauku mazgāšana 50–60 °C • Starpskalošana • Pēdējā skalošana 60 °C • Žāvēšana • AirDry 	
 3)	Nav	Ierīces iekšpusē tīrīšana	<ul style="list-style-type: none"> • Tīrīšana 70 °C • Starpskalošana • Pēdējā skalošana • AirDry 	
 4)	Visi	Visi	<ul style="list-style-type: none"> • Priekšmazgāšana 	
Silent 5)	Māla trauki, galda piederumi	Vidēji netīri	<ul style="list-style-type: none"> • Priekšmazgāšana • Trauku mazgāšana 60 °C • Starpskalošana • Pēdējā skalošana 60 °C • Žāvēšana • AirDry 	

1) Programma nodrošina visefektīvāko ūdens lietojumu un elektroenerģijas patēriņu, mazgājot vidēji netīrus galda piederumus un māla traukus. Šī ir standarta programma testēšanas iestādēm. Programma tiek izmantota, lai novērtētu ierīces atbilstību Eiropas Komisijas Ekodizaina Regulai (ES) Nr. 2019/2022.

2) Ierīce nosaka trauku netīrības pakāpi un grozos ievietoto priekšmetu daudzumu. Tā automātiski pielāgo ūdens temperatūru un daudzumu, elektroenerģijas patēriņu un programmas ilgumu.



3) Programma ir paredzēta efektīvai ierīces iekšpusē tīrīšanai. Tā likvidē uzkrājušās kaļķakmens nogulsnes un taukvielas. Programma ir jāizpilda vismaz reizi divos mēnešos, izmantojot kaļķakmens likvidēšanas līdzekli vai trauku mazgājamām mašīnām paredzētu tīrīšanas līdzekli, un bez traukiem.

4) Ar šo programmu Jūs varat ātri noskalot ēdiena atliekas no traukiem un novērst nepatīkama aromāta veidošanos ierīcē. Ar šo programmu neizmantojiet mazgāšanas līdzekli.

5) Programmai ir viszemākais trokšņa līmenis. Sūknis darbojas ļoti mazā ātrumā, lai samazinātu ierīces radīto troksni. Mazā ātruma dēļ programma darbojas ilgi.

5.1 Patēriņa dati

Programma 1) 2)	Ūdens (l)	Enerģija (kWh)	Ilgums (min)
ECO	11	0.757	240
160min	12.2	1.140	160
90min	11.9	0.970	90

Programma ^{1) 2)}	Ūdens (l)	Enerģija (kWh)	Ilgums (min)
60min	11.8	0.880	60
30min	10.9	0.610	30
AUTO	12.2	1.140	170
	10.5	0.590	60
	4.6	0.010	15
Silent	12.7	1.010	256

1) Vērtības var mainīties atkarībā no ūdens spiediena un temperatūras, ūdensapgādes svārstībām, izvēlētajām iespējām, kā arī no ievietoto trauku daudzuma un to neīrības pakāpes.

2) Pārējām lietojumprogrammas vērtībām, izņemot ECO, ir tikai informatīvs raksturs.

5.2 Informācija pārbaudes iestādēm

Lai saņemtu nepieciešamo informāciju veikspējas testu veikšanai (piemēram, saskaņā ar standartu EN60436), sūtiet e-pasta ziņojumu uz adresi:

info.test@dishwasher-production.com

Norādiet savā pieprasījumā produkta kodu (PNC), kas atrodams uz tehnisko datu plāksnītes.

Informāciju par visiem pārējiem jautājumiem saistībā ar jūsu trauku mazgājamo mašīnu meklējiet apkopes rokasgrāmatā, kas tiek piegādāta kopā ar ierīci.

6. IESPĒJAS

 Vēlamās iespējas jāaktivizē katru reizi pirms programmas palaišanas. Iespējas nav iespējams aktivizēt vai deaktivizēt programmas darbības laikā.

 Poga Option, kas pārslēdz starp pieejamām iespējām un to iespējamām kombinācijām.

 Ne visas iespējas ir savstarpēji saderīgas. Ja esat izvēlējis nesaderīgas iespējas, ierīce automātiski atslēdz vienu vai vairākas no tām. Paliek iedegti tikai aktīvo iespēju indikatori.

 Ja šī iespēja programmai nav spēkā, attiecīgais indikators neiedegas vai ātri mirgo dažas sekundes un tad nodziest.

 Iespēju ieslēgšana var ietekmēt ūdens un enerģijas patēriņu, kā arī programmas ilgumu.

6.1 GlassCare

Šī iespēja aizsargā delikātu saturu, it īpaši stikla traukus, no bojājumiem. Šī iespēja novērš straujas izmaiņas izvēlētajās programmas trauku mazgāšanas temperatūrā un samazina to līdz 45 °C.

Aktivizēšana GlassCare

Nospiediet **Option** līdz indikators  ieslēdzas. Displejā rāda atjauninātās programmas ilgumu.

6.2 ExtraPower

Šī iespēja uzlabo izvēlētās programmas trauku mazgāšanas rezultātus. Iespēja palielina mazgāšanas temperatūru un paildina programmas darbības laiku.

Aktivizēšana ExtraPower

Nospiediet **Option** līdz indikators  ieslēdzas. Displejā rāda atjauninātās programmas ilgumu.

6.3 SprayZone

Šī iespēja uzlabo trauku mazgāšanas rezultātus, palielinot ūdens spiedienu un

temperatūru, kā arī mazgāšanas laiku. Šī iespēja tiek darbojas atsevišķā apakšējā groza zonā. SprayZone piemērota piekaltušu trauku, tādu kā katli, pannas un sautējumu trauki, mazgāšanai.



UZMANĪBU!

Gādājiet, lai SprayZone zonā ievietotie trauki nenosprostotu augšējo izsmidzinātāju.

ieslēgšana SprayZone

Nospiediet **Option**, līdz iedegas  indikators. Displejā tiek parādīts atjaunināts programmas darbības laiks.

7. IESTATĪTIE PARAMETRI

7.1 Programmas izvēles režīms un lietotāja režīms

Kad ierīce ir programmas izvēles režīmā, ir iespējams iestatīt programmu un ieiet lietotāja režīmā.

Iestatījumi, ko var veikt lietotāja režīmā:

- Ūdens mīkstinātāja līmeni atbilstoši ūdens cietībai.
- Skalošanas līdzekļa līmenis atbilstoši nepieciešamajai devai.
- AirDry ieslēgšana vai izslēgšana.

Tā kā ierīce saglabā iestatījumus, tos nav nepieciešams konfigurēt atkārtoti pirms katra cikla.

Programmu izvēles režīma iestatīšana

Ierīce ir programmas izvēles režīmā, ja ir izgaismots **ECO** programmas indikators un displejā ir redzams programmas ilgums.

Pēc ieslēgšanas ierīce atrodas programmu izvēles režīmā pēc noklusējuma. Ja tā nav, iestatiet programmu izvēles režīmu šādi:

Vienlaicīgi nospiediet un turiet **Delay** un **Option**, kamēr ierīce ieslēdzas programmas izvēles režīmā.

Kā ieiet lietotāja režīmā

Pārliecinieties, ka ierīce ir programmu izvēles režīmā.

Lai ieietu lietotāja režīmā, vienlaikus nospiediet un turiet nospiešus **Delay** un **Option** līdz indikatori **ECO**, **160** min un **90** min mirgo un displejs ir tukšs.

7.2 Ūdens mīkstinātājs

Ūdens mīkstinātājs atdala ūdenī esošās minerālvielas, kas nelabvēlīgi ietekmē mazgāšanas rezultātus un ierīci.

Jo augstāks ir šo minerālvielu saturs ūdenī, jo tas ir cietāks. Ūdens cietība tiek mērīta skaitliskā izteiksmē.

Ierīce ūdens mīkstināšanai jānoregulē atbilstoši ūdens cietībai vietā, kur ierīce ir uzstādīta. Jūsu vietējais ūdens apgādes dienests varēs sniegt sīkāku informāciju par Jums piegādātā ūdens cietību.

Svarīgi iestatīt pareizu ūdens mīkstinātāja līmeni, lai nodrošinātu labus mazgāšanas rezultātus.

Ūdens cietība

Vācu pakāpes (°dH)	Franču pakāpes (°fH)	mmol/l	Klārka pakāpes	Ūdens mīkstinātāja līmenis
47 - 50	84 - 90	8,4 - 9,0	58 - 63	10
43 - 46	76 - 83	7,6 - 8,3	53 - 57	9
37 - 42	65 - 75	6,5 - 7,5	46 - 52	8
29 - 36	51 - 64	5,1 - 6,4	36 - 45	7
23 - 28	40 - 50	4,0 - 5,0	28 - 35	6
19 - 22	33 - 39	3,3 - 3,9	23 - 27	5 1)
15 - 18	26 - 32	2,6 - 3,2	18 - 22	4
11 - 14	19 - 25	1,9 - 2,5	13 - 17	3
4 - 10	7 - 18	0,7 - 1,8	5 - 12	2
<4	<7	<0,7	< 5	1 2)

1) Rūpnīcas iestatījumi.

2) Šajā līmenī nelietojiet sāli.

Neatkarīgi no izmantojamā mazgāšanas līdzekļa veida iestatiet atbilstošu ūdens cietības pakāpi, lai uzturētu specializētās sāls uzpildīšanas indikatoru aktīvu.



Kombinētās mazgāšanas līdzekļa tabletes, kas satur sāli, nav pietiekoši efektīvas, lai mīkstinātu cietu ūdeni.

Reģenerācijas process

Pareizai ūdens mīkstinātāja darbībai sveiki ūdens mīkstināšanas iekārtā regulāri jāreģenerē. Šis process ir automātisks un ir daļa no standarta trauku mazgājamās mašīnas darbības.

Kad noteiktais ūdens daudzums (skatīt vērtības tabulā) ir izlietots kopš pēdējā reģenerācijas procesa, jauns reģenerācijas process tiks sākts starp pēdējo skalošanu un programmas beigām.

Ūdens mīkstinātāja līmenis	Ūdens daudzums (l)
1	250
2	100
3	62
4	47
5	25
6	17
7	10
8	5
9	3
10	3

Augsta ūdens mīkstinātāja iestatījuma gadījumā tas var noritēt arī programmas vidū, pirms skalošanas (divreiz

programmas laikā). Reģenerācijas sākšana neietekmē cikla garumu, ja vien tā nenotiek programmas vidū vai programmas beigās ar īsu žāvēšanas fāzi. Tādā gadījumā reģenerācija pagarina kopējo programmas ilgumu par papildu 5 minūtēm.

Pēc tam var sākties ūdens mīkstinātāja skalošana, kas ilgst 5 minūtes, tajā pašā ciklā vai nākamās programmas sākumā. Šī darbība palielina programmas kopējo ūdens patēriņu par papildu 4 litriem un programmas kopējo enerģijas patēriņu par 2 Wh. Mīkstinātāja skalošana beidzas ar pilnīgu izsūkņēšanu.

Katra veiktā mīkstinātāja skalošana (iespējama vairāk par vienu viena cikla laikā) var pagarināt programmas ilgumu par papildu 5 minūtēm, kad tā notiek jebkurā brīdī programmas sākumā vai vidū.



Visas patēriņa vērtības, kas minētas šajā sadaļā, ir noteiktas atbilstoši piemērojamajiem standartiem laboratorijas apstākļos ar ūdens ciētību 2,5mmol/L saskaņā ar 2019/2022 regulu (ūdens mīkstinātājs: 3. līmenis). Ūdens spiediens un temperatūra, kā arī elektrofīkla novirzes var mainīt šīs vērtības.

Kā iestatīt ūdens mīkstinātāja līmeni

Pārlicinieties, ka ierīce ir lietotāja režīmā.

1. Nospiediet **Program**.
 - Indikators **ECO** joprojām mirgo.
 - Pārējie indikatori ir izslēgti.
 - Displejs rāda pašreizējo iestatījumu, piem., $5 \text{ L} = 5$. līmenis.
2. Nospiediet **Program** vairākas reizes, lai mainītu iestatījumu.
3. Nospiediet taustiņu ieslēgts/izslēgts, lai apstiprinātu iestatījumu.

7.3 Skalošanas līdzekļa līmenis

Skalošanas līdzeklis palīdz žāvēšanas laikā izvairīties no traipu un svītru veidošanās uz traukiem. Skalošanas līdzeklis tiek pievienots automātiski pēdējās skalošanas fāzes laikā.

Jūs varat mainīt padoto skalošanas līdzekļa daudzumu no 1. līmeņa (minimāls daudzums) līdz 6. līmenim (maksimāls daudzums). Rūpnīcas iestatījumi: 4. līmenis.

Kad skalošanas līdzekļa nodalījums ir tukšs, skalošanas līdzekļa indikators deg, ziņojot par nepieciešamību uzpildīt skalošanas līdzekli. Ja žāvēšanas rezultāts ir apmierinošs, lietojot tikai kombinētās mazgāšanas līdzekļa tabletes, var deaktivēt dozatoru un indikatoru. Tomēr labākam žāvēšanas rezultātam vienmēr izmantojiet skalošanas līdzekli un atstājiet skalošanas līdzekļa indikatoru aktīvu.

Lai deaktivizētu skalošanas līdzekļa dozatoru un indikatoru, iestatiet skalošanas līdzekļa līmeni uz 0.

Kā iestatīt skalošanas līdzekļa līmeni

Pārlicinieties, ka ierīce ir lietotāja režīmā.

1. Nospiediet **Start**.
 - Joprojām mirgo **160min** indikators.
 - Pārējie indikatori ir izslēgti.
 - Displejs rāda pašreizējo iestatījumu, piem., $4A = 4$. līmenis.
2. Nospiediet **Start** vairākas reizes, lai mainītu iestatījumu.
3. Nospiediet taustiņu ieslēgts/izslēgts, lai apstiprinātu iestatījumu.

7.4 AirDry

AirDry uzlabo žāvēšanas rezultātus ar mazāku elektroenerģijas patēriņu. Žāvēšanas fāzes laikā ierīces durvis atveras automātiski un paliek pavērtas.

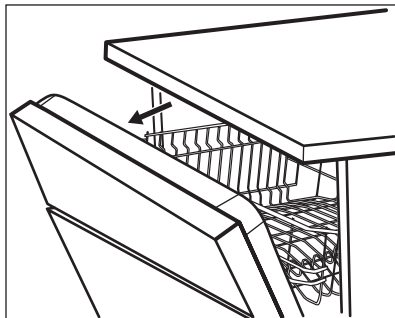

AirDry tiek automātiski aktivizēta visām programmām, izņemot  (ja attiecināmi).

Žāvēšanas fāzes ilgums un durvju atvēršanās laiks mainās atkarībā no izvēlētās programmas un iespējām.

Kad AirDry atver durvis, displejā ir redzams atlikušais programmas darbības ilgums.



UZMANĪBU!

Nemēģiniet aizvērt ierīces durvis divu minūšu laikā pēc to automātiskas atvēršanas. Tas var izraisīt ierīces bojājumus. Ja pēc tam durvis tiek aizvērtas vismaz trīs minūtes, programmas darbība beidzas.





UZMANĪBU!

Ja bērni var brīvi piekļūt ierīcei, iesakām deaktivizēt AirDry. Durvju automātiskā atvēršanās var radīt bīstamas situācijas.

Deaktivizēšana AirDry

Pārlicinieties, ka ierīce ir lietotāja režīmā.

1. Nospiediet **Delay**.
 - Indikators **90min** joprojām mirgo.
 - Pārējie indikatori ir izslēgti.
 - Displejs rāda pašreizējo iestatījumu:
 -  = AirDry ir deaktivizēts.
 -  = AirDry ir aktivizēts.
2. Nospiediet Delay, lai mainītu iestatījumu.
3. Nospiediet taustiņu ieslēgts/izslēgts, lai apstiprinātu iestatījumu.

8. PIRMS PIRMĀS IESLĒGŠANAS

1. Pārlicinieties, vai iestatītais ūdens mīkstinātāja līmenis atbilst ūdens cietības pakāpei. Ja tā nav, noregulējiet ūdens mīkstinātāja līmeni.
2. Uzpildiet specializētās sāls tvertni.
3. Piepildiet skalošanas līdzekļa dozatoru.
4. Atgrieziet ūdens krānu.
5. Palaidiet programmu, lai notīrītu visus apstrādes pārpalikumus, kas var būt palikuši ierīcē. Nelietojiet mazgāšanas līdzekli un neievietojiet grozos traukus.

Pēc programmas palaišanas ierīce, līdz 5 minūtēm, uzpilda ūdeni mīkstināšanas iekārtā. Mazgāšanas fāze sākas tikai pēc

šīs procedūras pabeigšanas. Šī procedūra tiek periodiski atkārtota.

8.1 Specializētās sāls tvertne



UZMANĪBU!

Izmantojiet tikai trauku mazgāšanas mašīnām paredzēto rupjo sāli. Smalkā sāls palielina korozijas risku.

Sāli izmanto ūdens mīkstinātāja sveķu atjaunošanai un labu ikdienas mazgāšanas rezultātu nodrošināšanai.

Kā uzpildīt specializētās sāls tvertni

1. Pagrieziet specializētās sāls tvertnes vāciņu pretēji pulksteņa rādītāja virzienam, lai to atvērtu.
2. Specializētās sāls tvertnē ielejiet 1 litru ūdens (tikai pirmajā lietošanas reizē).
3. Piepildiet specializētās sāls tvertni ar sāli trauku mazgāšanas mašīnām (līdz tā ir pilna).

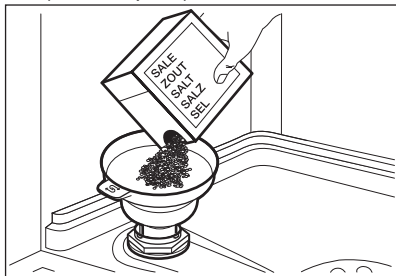

4. Pakratiet sāls iepakojumu aiz tā roktura, lai izbērtu visas sāls granulas.
5. Noīriiet specializētās sāls tvertnes uzpildes vietu.

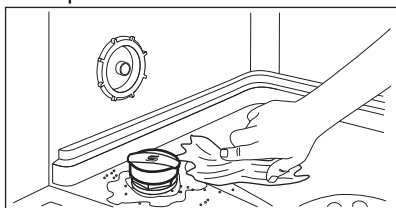

6. Pagrieziet specializētās sāls tvertnes vāciņu pulksteņa rādītāja virzienā, lai to aizvērtu.



UZMANĪBU!

Uzpildes laikā nā specializētās sāls tvertnes var izplūst ūdens un sāls. Pēc specializētās sāls tvertnes piepildīšanas nekavējoties palaidiet programmu, lai novērstu koroziju. Nelieciet traukus grozos.

8.2 Kā uzpildīt skalošanas līdzekļa dozatoru

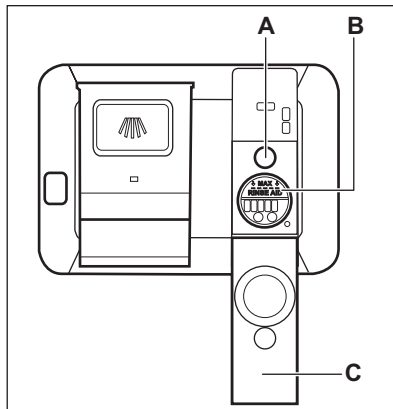

UZMANĪBU!

Nodalījums (B) ir paredzēts vienīgi skalošanas līdzekļiem. Nepildiet tajā mazgāšanas līdzekli.



UZMANĪBU!

Lietojiet vienīgi trauku mazgājamām mašīnām paredzētu skalošanas līdzekli.

1. Atveriet vāciņu (C).
2. Uzpildiet dozatoru (B) ar skalošanas līdzekli līdz atzīmei "MAX".
3. Lai neveidotos pārāk liels putu daudzums, notīriiet izlijušo skalošanas līdzekli ar absorbējošu drāniņu.
4. Aizveriet vāciņu. Pārlicinieties, ka vāciņš ir nofiksēts vietā.



Uzpildiet skalošanas līdzekļa dozatoru, kad indikators (A) ir tukšs.

9. IKDIENAS LIETOŠANA

1. Atveriet ūdens krānu.
2. Lai ieslēgtu ierīci, nospiediet taustiņu ieslēgt/izslēgt.

Pārlicinieties, ka ierīce darbojas programmu izvēles režīmā.

- Ja ir iedegts sāls indikators, uzpildiet sāls konteineru.
 - Ja ir iedegts skalošanas līdzekļa indikators, uzpildiet skalošanas līdzekļa dozatoru.
3. Ievietojiet traukus grozos.
 4. Pievienojiet trauku mazgāšanas līdzekli.
 5. Iestatiet un aktivizējiet programmu, kas piemērota grozos ievietotajam trauku daudzumam un netīrības līmenim.

9.1 Mazgāšanas līdzekļa lietošana

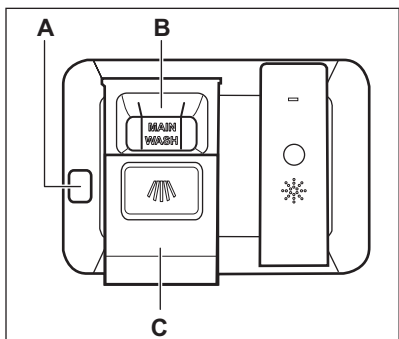

UZMANĪBU!

Lietojiet vienīgi trauku mazgājamajām mašīnām paredzētus mazgāšanas līdzekļus.

1. Nospiediet atbloķēšanas pogu (A), lai atvērtu vāciņu (C).
2. Iepildiet mazgāšanas līdzekli (želeju, pulveri vai tabletes) nodalījumā (B).
3. Ja programmai ir priekšmazgāšanas fāze, iepildiet nedaudz mazgāšanas līdzekļa ierīces durvju iekšpusē.
4. Aizveriet vāciņu. Pārlicinieties, ka vāciņš ir nofiksēts savā vietā.



Informāciju par mazgāšanas līdzekļa devām skatiet ražotāja norādījumos uz produkta iepakojuma. Vienas vidēji netīras partijas mazgāšanai parasti pietiek ar 20–25 ml mazgāšanas līdzekļa.



Divu vertikālo ribi augšējās malas nodalījuma iekšienē (B) norāda maksimālo līmeni dozatora uzpildīšanai ar želejveida mazgāšanas līdzekli (maks. 30 ml).

9.2 Programmas iestatīšana un aktivizēšana

Programmas ieslēgšana

1. Piespiediet ieslēgšanas/izslēgšanas taustiņu, lai ieslēgtu ierīci. Pārbaudiet, vai ierīce ir programmas izvēles režīmā un durvis aizvērtas.
2. Nospiediet taustiņu **Program** atkārtoti, līdz iedegas vēlamās programmas indikators. Displejā redzams programmas darbības ilgums.
3. Iestatiet pieejamās iespējas.
4. Nospiediet **Start**, lai sāktu programmu.
 - Iedegsies pašreiz aktīvās fāzes indikators.
 - Programmas ilgums sāk samazināties ar 1 minūtes soli.

Programmas aktivizēšana, izmantojot atlikto startu

1. Iestatiet programmu.
2. Atkārtoti nospiediet taustiņu **Delay**, līdz displejā redzams vajadzīgais atlikta starta laiks (no 1 līdz 24 stundām).
3. Piespiediet **Start**, lai sāktu laika atskaiti.
 - Deg  indikators.
 - Atlikušais laiks tiek skaitīts stundās. Pēdējā stunda tiek attēlota minūtēs.

Kad laika atskaite būs beigusies, programma automātiski aktivizēsies un iedegsies aktivizētās fāzes indikatora.

Indikators  ir nodzisis.

Durvju atvēršana, kad ierīce darbojas

Atverot durvis programmas darbības laikā, ierīce apstājas. Tas var ietekmēt enerģijas patēriņu un programmas ilgumu. Pēc durvju aizvēršanas ierīces darbība atsākas no tās vietas, kur tā tika pārtraukta.

 Ja žāvēšanas fāzes laikā durvis ir atvērtas ilgāk par 30 sekundēm, aktivizētā programma izslēgsies. Tas nenotiek, ja durvis tiek atvērtas, izmantojot AirDry funkciju.

 Nemēģiniet aizvērt ierīces durvis 2 minūšu laikā pēc tam, kad tās automātiski atvērusi AirDry funkcija, jo tā var izraisīt ierīces bojājumus. Ja pēc tam durvis tiek aizvērtas uz vismaz 3 minūtēm, programma izslēdzas.

Atliktā starta atcelšana laika atskaites laikā

Ja atceļ atliktā starta funkciju, programma un iespējas jāiestata no jauna.

Vienlaicīgi nospiediet **Delay** un **Option**, kamēr ierīce ieslēdzas programmas izvēles režīmā.

Programmas atcelšana

Vienlaicīgi nospiediet un turiet **Delay** un **Option**, līdz ierīce ir programmas izvēles režīmā.

Pirms jaunas programmas aktivizēšanas pārliecinieties, vai mazgāšanas līdzekļa dozatorā ir mazgāšanas līdzeklis.

Programmas beigas

Kad programma ir pabeigta, Automātiskā izslēgšana funkcija automātiski izslēdz ierīci.

Visi taustiņi, izņemot ieslēgšanas/izslēgšanas taustiņu, ir neaktīvi.

Aizveriet ūdens krānu.

Automātiskā izslēgšana funkcija

Šī funkcija samazina enerģijas patēriņu, automātiski izslēdzot ierīci, kad tā netiek lietota.

Funkcija ieslēdzas:

- kad programma pabeigta;
- pēc 5 minūtēm, ja nav palaista programma.

10. PADOMI UN IETEIKUMI

10.1 Vispārīga informācija

Tālāk sniegtie ieteikumi nodrošinās optimālus tīrīšanas un žāvēšanas rezultātus, lietojot ierīci ikdienā, kā arī aizsargās vidi.

- Trauku mazgāšana trauku mazgājamajā mašīnā atbilstoši lietošanas instrukcijā sniegtajiem norādījumiem parasti patērē mazāk ūdens un elektroenerģijas nekā trauku mazgāšana ar rokām.

- Pielādējiet trauku mazgājamo mašīnu pilnībā, lai taupītu ūdeni un elektroenerģiju. Labākiem mazgāšanas rezultātiem izkārojiet traukus grozos tā, kā norādīts lietošanas instrukcijā, un nepārkraujiet grozus.
- Neskalojiet traukus paši. Tas palielina ūdens un elektroenerģijas patēriņu. Ja nepieciešams, izvēlieties programmu ar mērcēšanas fāzi.

- Notīriet lielākas ēdienu atliekas no traukiem un iztukšojiet krūzes un glāzes pirms to ievietošanas ierīcē.
- Iemērciet vai nedaudz nomazgājiet traukus ar piederušu ēdienu pirms mazgāšanas ierīcē.
- Pārļiecinieties, ka trauki grozos neskaras un nepārsedz viens otru. Tikai tādējādi ūdens var pilnīgi nokļūt uz traukiem un mazgāt tos.
- Jūs varat lietot trauku mazgājamās mašīnas mazgāšanas līdzekli, skalošanas līdzekli un specializēto sāli atsevišķi, vai arī izmantot kombinētās mazgāšanas līdzekļa tabletes (piem., "Viss vienā"). Ievērojiet uz iepakojuma redzamās norādes.
- Izvēlieties programmu atbilstoši ielādes veidam un netīrības pakāpei.

ECO sniedz visefektīvāko ūdens un elektroenerģijas patēriņu.

- Lai novērstu kalķakmens veidošanos ierīcē:
 - Uzpildiet sāls tvertni, kad nepieciešams.
 - Izmantojiet ieteicamo mazgāšanas līdzekļa un skalošanas līdzekļa daudzumu.
 - Pārļiecinieties, vai iestatītais ūdens mīkstinātāja līmenis atbilst ūdens cietības pakāpei.
 - Ievērojiet norādījumus, kas sniegti sadaļā "**Kopšana un tīrīšana**".

10.2 Speciālās sāls, skalošanas līdzekļa un mazgāšanas līdzekļa lietošana

- Izmantojiet tikai trauku mazgājamai mašīnai paredzētu speciālo sāli, skalošanas līdzekli un mazgāšanas līdzekli. Citi izstrādājumi var radīt ierīces bojājumus.
- Vietās, kur ūdens ir ciets un ļoti ciets, mēs iesakām izmantot parastos trauku mašīnu mazgāšanas līdzekļus (pulveri, gelu, tabletes bez papildu īpašībām), skalošanas līdzekli un speciālo sāli atsevišķi, lai iegūtu optimālu mazgāšanas un žāvēšanas rezultātu.
- Mazgāšanas līdzekļa tabletes īso programmu laikā pilnībā neizšķīst. Lai nepieļautu mazgāšanas līdzekļa

nogulsnes uz traukiem, iesakām mazgāšanas līdzekļa tabletes izmantot garajās programmās.

- Vienmēr lietojiet pareizo daudzumu mazgāšanas līdzekļa. Nepietiekošs mazgāšanas līdzekļa daudzums var novest pie slihta mazgāšanas rezultāta un cieta ūdens paliekām vai traipiem uz traukiem. Lietojot pārāk daudz mazgāšanas līdzekļa mīksta vai mīkstinātā ūdens gadījumā, atstās mazgāšanas līdzekļa paliekas uz traukiem. Pielāgojiet mazgāšanas līdzekļa daudzumu atbilstoši ūdens cietībai. Skatiet norādes uz mazgāšanas līdzekļa iepakojuma.
- Vienmēr lietojiet pareizo daudzumu skalošanas līdzekļa. Nepietiekošs skalošanas līdzekļa daudzums samazina žāvēšanas rezultātu. Lietojot pārāk daudz skalošanas līdzekļa, atstāj zilganu slāni uz traukiem.
- Pārbaudiet, lai ūdens mīkstinātāja līmenis ir pareizs. Ja līmenis ir pārāk augsts, paaugstinātais sāls daudzums ūdenī var veidot rūsu uz galdā piederumiem.

10.3 Ja vēlaties pārtraukt izmantot kombinētās mazgāšanas līdzekļa tabletes

Pirms sākt atsevišķi izmantot mazgāšanas līdzekli, speciālo sāli un skalošanas līdzekli, rīkojieties šādi.

1. Iestatiet visaugstāko ūdens mīkstinātāja līmeni.
2. Pārļiecinieties, ka specializētās sāls un skalošanas līdzekļa tvertnes ir pilnas.
3. Iestatiet visīsāko programmu ar skalošanas fāzi. Nelietojiet mazgāšanas līdzekli un neievietojiet grozos traukus.
4. Kad programma ir beigusies, noregulējiet ūdens mīkstinātā līmeni atbilstoši ūdens cietībai jūsu apgabalā.
5. Noregulējiet skalošanas līdzekļa dozēšanas daudzumu.

10.4 Grozu piepildīšana

- Vienmēr izmantojiet visu groza ietilpību.
- Izmantojiet ierīci, lai mazgātu tikai tādus priekšmetus, kurus drīkst mazgāt trauku mazgājamajā mašīnā.
- Nemazgājiet ierīcē koka, raga, alumīnija, alvas un vara priekšmetus, jo tie var saplaisāt, savērties, mainīt krāsu vai tajos var izveidoties iedobumi.
- Nemazgājiet ierīcē priekšmetus, kas var uzsūkt ūdeni (sūkļus, mājsaimniecības drānas).
- Ievietojiet dobus priekšmetus (tases, glāzes un pannas) ar atvērumu uz leju.
- Pārliecinieties, ka stikla priekšmeti savstarpēji nesaskaras.
- Ievietojiet vieglus priekšmetus augšējā grozā. Pārbaudiet, vai priekšmeti brīvi nekustas.
- Ievietojiet galda piederumus un mazus priekšmetus galda piederumu atvilktnē.
- Pavirziet augšējo grozu uz augšu, lai varētu ievietot lielākus priekšmetus apakšējā grozā.
- Pirms aktivizējat programmu, pārliecinieties, ka nav traucēta izsmidzinātāju kustība.

10.5 Pirms programmas sākšanas

Pirms izvēlētās programmas palaišanas pārliecinieties, ka ievērots tālāk minētais.

- Filtri ir tīri un pareizi uzstādīti.
- Sāls tvertnes vāks ir cieši aizvērts.
- Nav aizsprostoti izsmidzinātāji.
- Specializētais sāls un skalošanas līdzeklis ir pietiekamā daudzumā (ja netiek izmantotas kombinētās mazgāšanas līdzekļa tabletes).
- Priekšmeti grozos ir izvietoti pareizi.
- Programma ir atbilstoša ievietotajam daudzumam un netīrības līmenim.
- Tiek izmantots atbilstošs mazgāšanas līdzekļa daudzums.

10.6 Grozu iztukšošana

1. Pirms trauku izņemšanas ļaujiet tiem atdzist. Karsti trauki var būt triecienneizturīgi.
2. Vispirms iztukšojiet apakšējo trauku grozu, tad augšējo.



Pēc programmas pabeigšanas ūdens joprojām var palikt uz ierīces iekšējām virsmām.

11. APKOPE UN TĪRĪŠANA



BRĪDINĀJUMS!

Pirms apkopes izslēdziet ierīci un atvienojiet elektrotilkla spraudni no elektrotilkla rozetes.



Netīri filtri un nosprostoti izsmidzinātāji pasliktina mazgāšanas rezultātus. Regulāri pārbaudiet šos elementus un nepieciešamības gadījumā tos iztīriet.

11.1 Iekšpusē tīrīšana

- Tīriet ierīces iekšpusi ar mīkstu mitru drānu.
- Neizmantojiet abrazīvus izstrādājumus, abrazīvus sūkļus, asus

instrumentus, spēcīgas ķīmikālijas vai šķīdinātājus.

- Reizi nedēļā noslaukiet ierīces durvis, tostarp gumijas blīvi.
- Lai saglabātu jūsu ierīces darbības efektivitāti, vismaz reizi divos mēnešos ir ieteicams izmantot trauku mazgājamajam mašīnām paredzētu tīrīšanas līdzekli. Rūpīgi ievērojiet uz produkta iepakojuma sniegtos norādījumus.
- Optimālam tīrīšanas rezultātam izmantojiet automātiskās tīrīšanas programmu.
- Ja regulāri izmantojat programmas ar mazu ilgumu, tās var izraisīt tauku un kaļķa uzkrāšanos ierīces iekšpusē. Vismaz divas reizes mēnesī izmantojiet ilgākas programmas, lai to novērstu.

11.2 Svešķermeņu izņemšana

Pārbaudiet filtrus un sifonu pēc katras trauku mazgājamās mašīnas lietošanas reizes. Svešķermeņi (piemēram, stikla gabali, kauli vai zobu bakstāmie kociņi, u.c.) pasliktina mazgāšanas rezultātu un var sabojāt drenāžas sūkni.



UZMANĪBU!

Ja nav iespējams izņemt no ierīces svešķermeņus, sazinieties ar pilnvaroto servisa centru.

1. Izjauciet filtrus, kā norādīts šajā sadaļā.
2. Manuāli izņemiet no ierīces visus svešķermeņus.
3. Salieciet atpakaļ filtrus, kā norādīts šajā sadaļā.

11.3 Ārpuses tīrīšana

- Tīriet ierīci ar mitru, mīkstu drānu.
- Izmantojiet tikai neitrālus mazgāšanas līdzekļus.
- Neizmantojiet abrazīvus izstrādājumus, abrazīvus sūkļus vai šķīdinātājus.

11.4 Filtru tīrīšana

Filtru sistēma sastāv no 3 komponentiem.

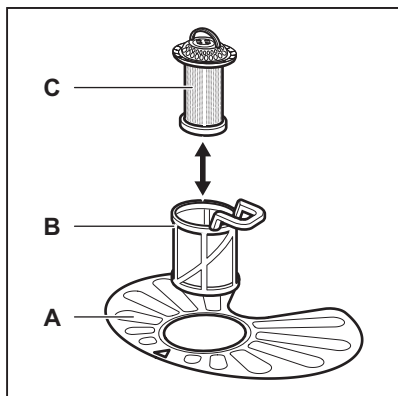

1. Pagrieziet filtru (B) pretēji pulksteņa rādītāja virzienam un izņemiet to.

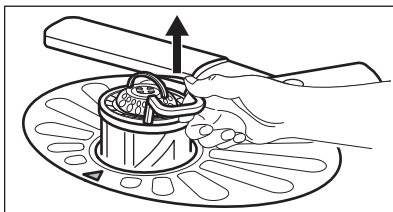
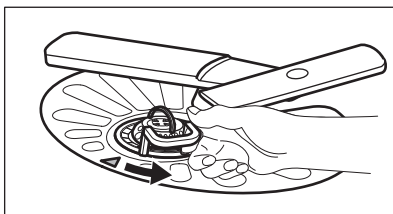

2. Izņemiet filtru (C) no filtra (B).
3. Izņemiet plakano filtru (A).

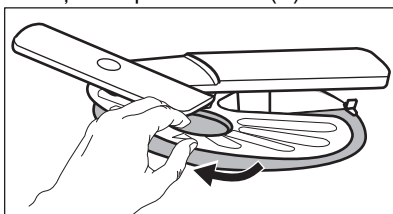

4. Nomazgājiet filtrus.

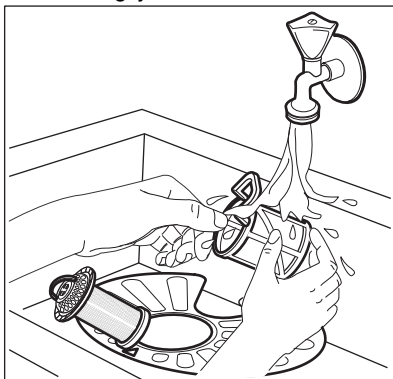

5. Pārliecinieties, ka nostādinātājā vai ap tā malām nav ēdiena atlieku un netīrumu.
6. Ievietojiet atpakaļ plakano filtru (A). Pārliecinieties, ka tas ir pareizi novietots zem abām vadīklām.

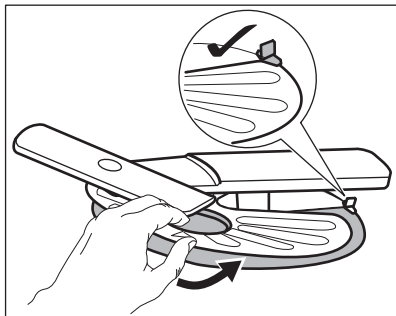

7. Salieciet atpakaļ filtrus (B) un (C).
8. Ievietojiet filtru (B) atpakaļ plakanajā filtrā (A). Grieziet to pulksteņa rādītāja virzienā, līdz tas nofiksējas.

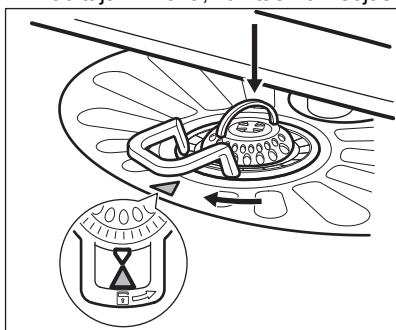

UZMANĪBU!

Nepareiza filtru pozīcija var izraisīt sliktus mazgāšanas rezultātus un ierīces bojājumus.

11.5 Apakšējā izsmidzinātāja tīrīšana

Iesakām regulāri tīrīt apakšējo izsmidzinātāju, lai neļautu netīrumiem aizsprostot atveres.

Aizsprostotas atveres var radīt neapmierinošus mazgāšanas rezultātus.

1. Lai noņemtu apakšējo izsmidzinātāju, pavelciet to uz augšu.

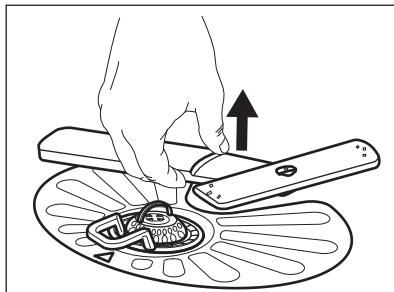

2. Nomazgājiet izsmidzinātāju zem tekoša ūdens. Lietojiet tievu, asu instrumentu, piem., zobu bakstāmo, lai iztīrītu no atverēm netīrumus.

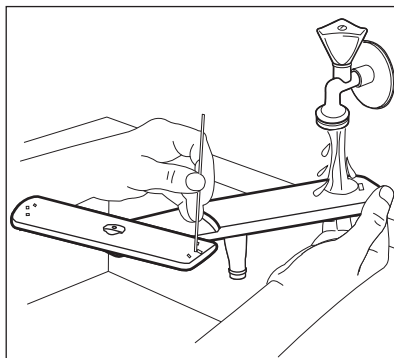

3. Lai uzstādītu izsmidzinātāju atpakaļ vietā, piespiediet to uz leju.

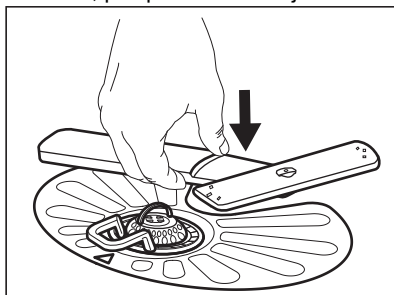

11.6 Augšējā izsmidzinātāja tīrīšana

Iesakām regulāri tīrīt augšējo izsmidzinātāju, lai neļautu netīrumiem aizsprostot atveres.

Aizsprostotas atveres var radīt neapmierinošus mazgāšanas rezultātus.

1. Izvelciet no ierīces augšējo grozu.

- Lai noņemt izsmidzinātāju no groza, spiediet izsmidzinātāju uz augšu, vienlaikus pagriežot to pulksteņa rādītāja virzienā.

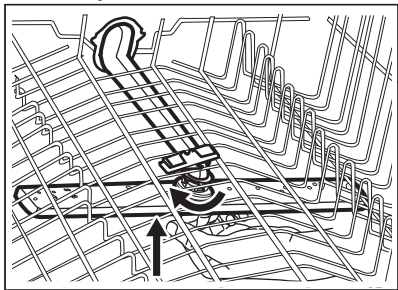

- Nomazgājiet izsmidzinātāju zem tekoša ūdens. Lietojiet tievu, asu instrumentu, piem., zobu bakstāmo, lai iztīrītu no atverēm netīrumus.

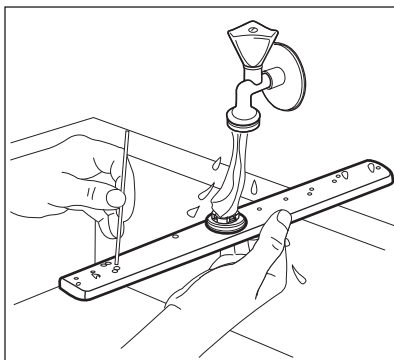

- Lai uzstādītu izsmidzinātāju atpakaļ, piespiediet izsmidzinātāju uz augšu un vienlaicīgi griežiet to pretēji pulksteņa rādītāja virzienam, līdz tas nofiksējas vietā.

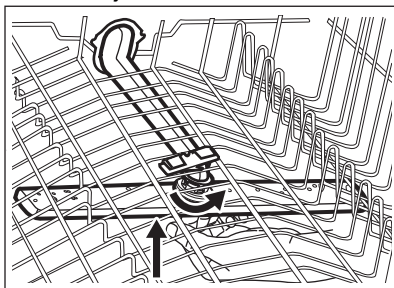

11.7 Griestu izsmidzinātāja tīrīšana

Iesakām regulāri tīrīt griestu izsmidzinātāju, lai nelautu netīrumiem aizsprostot atveres. Aizsprostotas atveres var radīt neapmierinošus mazgāšanas rezultātus.

Griestu izsmidzinātājs ir ievietots ierīces griestos. Izsmidzinātājs (C) ir uzstādīts ūdens padeves caurulē (A) ar stiprinājuma elementu (B).

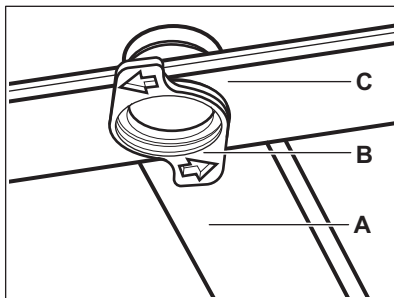

- Atbrīvojiet atdures galda piederumu atvilktnes sliežu abās pusēs un izņemiet atvilktni.

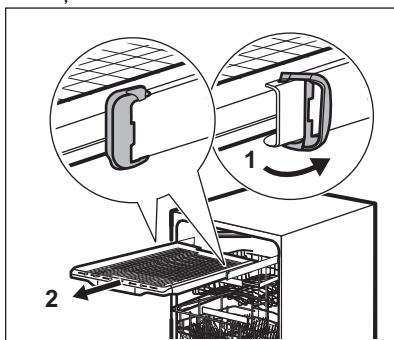

- Nolaidiet augšējo grozu līdz zemākajam līmenim, lai varētu ērtāk piekļūt izsmidzinātājam.
- Lai atvienotu izsmidzinātāju (C) no ūdens padeves caurules (A), pagriežiet stiprinājuma elementu (B) pretēji pulksteņa rādītāja virzienam un pavelciet izsmidzinātāju uz leju.
- Nomazgājiet izsmidzinātāju zem tekoša ūdens. Lietojiet tievu, asu instrumentu, piem., zobu bakstāmo, lai iztīrītu no atverēm netīrumus. Ļaujiet ūdenim tecēt caur atverēm, lai izskalotu netīrumus no iekšpusēs.

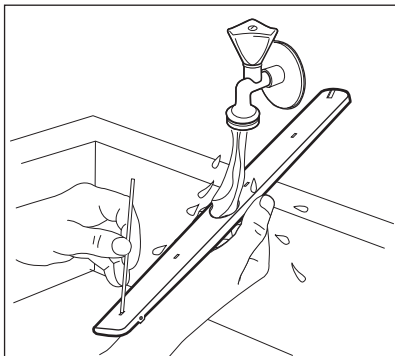

5. Lai uzstādītu izsmidzinātāju (C) atpakaļ, ievietojiet stiprinājuma elementu (B) izsmidzinātājā un nofiksējiet to ūdens padeves caurulē (A), pagriežot to pulksteņa rādītāja virzienā. Pārliecinieties, ka stiprinājuma elements nofiksējas vietā.
6. Novietojiet galda piederumu atvilktni uz izbīdāmajām sliedēm un attiecīgajās vietās ievietojiet atdures.

12. TRAUCĒJUMMEKLĒŠANA



BRĪDINĀJUMS!

Neatbilstoša ierīces labošana var apdraudēt lietotāja drošību. Visi remontdarbi jāveic kvalificētiem speciālistiem.

Informāciju par iespējamajām problēmām skatiet turpmāk esošajā tabulā.

Dažu problēmu gadījumā displejs rāda brīdinājuma kodu.

Lielāko daļu radušos problēmu var atrisināt, nesazinoties ar pilnvaroto servisa centru.

Problēma un brīdinājuma kods	Iespējamais iemesls un risinājums
Jūs nevarat aktivizēt ierīci.	<ul style="list-style-type: none"> • Pārbaudiet, vai ierīces kontaktspraudnis ir pieslēgts elektrofikla kontaktligzdai. • Pārbaudiet, vai drošinātāju kastē nav izdegušu drošinātāju.
Nevar palaist programmu.	<ul style="list-style-type: none"> • Pārbaudiet, vai ir aizvērts ierīces durvis. • Nospiediet Start. • Ja ir iestatīts atliktais starts, atceliet šo iestatījumu vai gaidiet laika atskaites beigas. • Ierīce papildina sveķus ūdens mīkstināšanas iekārtā. Šīs procedūras ilgums ir aptuveni piecas minūtes.
Ierīce neuzpildās ar ūdeni. Displejā redzams i10 vai i11 .	<ul style="list-style-type: none"> • Pārbaudiet, vai ir atvērts ūdens krāns. • Pārbaudiet, vai ūdens padeves spiediens nav pārāk zems. Lai saņemtu šo informāciju, sazinieties ar savu vietējo ūdensapgādes uzņēmumu. • Pārbaudiet, vai nav aizsprostots ūdens krāns. • Pārbaudiet, vai nav aizsprostots ūdens ievades lokanā savienojuma filtrs. • Pārbaudiet, vai nav salocījies vai saliekts ūdens padeves lokanais savienojums.

Problēma un brīdinājuma kods	Iespējamais iemesls un risinājums
Ierīce neizsūknē ūdeni. Displejā redzams i20 .	<ul style="list-style-type: none"> • Pārbaudiet, vai nav aizsprostots izlietnes sifons. • Pārbaudiet, vai nav aizsprostota iekšējā filtra sistēma. • Pārbaudiet, vai nav salocījies vai pārliekts ūdens izvades lokanais savienojums.
Ūdens pretnoplūdes sistēma ir ieslēgta. Displejā redzams i30 .	<ul style="list-style-type: none"> • Aizveriet ūdens krānu. • Pārbaudiet, vai ierīce ir uzstādīta pareizi. • Pārbaudiet, vai grozi ir piepildīti atbilstoši lietošanas instrukcijā sniegtajiem norādījumiem.
Ūdens līmeņa noteikšanas sensora kļūme. Displejā redzams i41 – i44 .	<ul style="list-style-type: none"> • Pārbaudiet, vai filtri ir tīri. • Ieslēdziet un izslēdziet ierīci.
Mazgāšanas sūkņa vai aizplūdes sūkņa kļūme. Displejā redzams i51 – i59 vai i5A – i5F .	<ul style="list-style-type: none"> • Ieslēdziet un izslēdziet ierīci.
Ierīces iekšienē esošā ūdens temperatūra ir pārāk augsta vai radusies temperatūras sensora kļūme. Displejā redzams i61 vai i69 .	<ul style="list-style-type: none"> • Pārbaudiet, vai ietilpdes ūdens temperatūra nepārsniedz 60 °C. • Izslēdziet un ieslēdziet ierīci.
Tehniski ierīces darbības traucējumi. Displejā redzams iC0 vai iC3 .	<ul style="list-style-type: none"> • Ieslēdziet un izslēdziet ierīci.
Ūdens līmenis ierīcē ir pārāk augsts. Displejā redzams iF1 .	<ul style="list-style-type: none"> • Ieslēdziet un izslēdziet ierīci. • Pārbaudiet, vai filtri ir tīri. • Pārbaudiet, vai ūdens izplūdes sistēmas caurule ir uzstādīta pareizā augstumā no grīdas. Skatiet uzstādīšanas norādes.
Darbības laikā ierīce vairākkārt apstājas un atsāk darbu.	<ul style="list-style-type: none"> • Tas ir normāli. Tas nodrošina optimālus tīrīšanas rezultātus un ietaupa elektroenerģiju.
Programma darbojas pārāk ilgi.	<ul style="list-style-type: none"> • Ja ir iestatīta atliktā starta iespēja, atceliet atlikšanas iestatījumu vai gaidiet laika atskaites beigas. • Aktivizētās iespējas var pagarināt programmas ilgumu.
Displejā norādītais programmas darbības ilgums atšķiras no patēriņa datu tabulā norādītā.	<ul style="list-style-type: none"> • Skatiet patēriņa datu tabulu nodaļā “Programmas”.

Problēma un brīdinājuma kods	Iespējamais iemesls un risinājums
Atlikušais laiks displejā palielinās un pārlec gandrīz līdz programmas laika beigām.	<ul style="list-style-type: none"> Tas nav defekts. Ierīce darbojas pareizi.
Neliela ūdens noplūde no ierīces durvīm.	<ul style="list-style-type: none"> Ierīce nav nolīmeņota. Atskrūvējiet vaļīgāk vai pievelciet regulējamās kājiņas (pēc nepieciešamības). Ierīces durvis un veļas tīrplūve nav vienā līmenī. Noregulējiet ierīces aizmugurējās kājiņas (pēc nepieciešamības).
Ierīces durvis ir grūti aizvērt.	<ul style="list-style-type: none"> Ierīce nav nolīmeņota. Atskrūvējiet vaļīgāk vai pievelciet regulējamās kājiņas (pēc nepieciešamības). Trauku daļas ir izvīrējušās ārpus groziem.
Ierīces durvis atveras mazgāšanas cikla laikā.	<ul style="list-style-type: none"> Aktivizēta funkcija AirDry. Tagad jūs varat deaktivizēt funkciju. Skatiet sadaļu “Iestatījumi”.
Graboša vai klauvējoša skaņa ierīces iekšpusē.	<ul style="list-style-type: none"> Trauki nav pareizi izvietoti grozos. Skatiet brošūru par priekšmetu ievietošanu grozā. Pārliedcinieties, ka izsmidzinātāji var brīvi rotēt.
Ierīce atslēdz drošinātāju.	<ul style="list-style-type: none"> Pieejamais strāvas stiprums nav pietiekams, lai apgādātu visas lietotās ierīces ar elektroenerģiju. Pārbaudiet kontaktligzdas strāvas stiprumu ampēros un skaitītāja jaudu vai izslēdziet vienu no lietotajām ierīcēm. Ierīces iekšējie elektriskie traucējumi. Sazinieties ar pilnvaroto servisa centru.
Ierīce ir ieslēgta, bet nedarbojas. Displejā redzams PF .	<ul style="list-style-type: none"> Barošanas avots ir ārpus darbības diapazona. Mazgāšanas cikls ir īslaicīgi pārtraukts un automātiski atsāksies pēc elektroenerģijas padeves atjaunošanas.
Ierīce izslēdzas darbības laikā.	<ul style="list-style-type: none"> Pilnīgs strāvas padeves pārtraukums. Mazgāšanas cikls ir īslaicīgi pārtraukts un automātiski atsāksies pēc elektroenerģijas padeves atjaunošanas.



Skatiet sadaļas **“Pirms pirmās lietošanas”**, **“Ikdienas lietošana”** vai **“Padomi un ieteikumi”**, lai noskaidrotu citus iespējamus iemeslus.

Pēc ierīces pārbaudīšanas izslēdziet un ieslēdziet to. Ja problēma atkārtojas, sazinieties ar pilnvaroto servisa centru.

Tabulā nenorādītu brīdinājuma kodu gadījumā sazinieties ar pilnvaroto servisa centru.





BRĪDINĀJUMS!

Iesakām nelietot ierīci, kamēr problēma nav pilnībā atrisināta. Atvienojiet ierīci no elektrotīkla un nepievienojiet to atpakaļ, līdz neesat pārliedcināts(-a), ka tā darbojas pareizi.

12.1 Trauku mazgāšanas un žāvēšanas rezultāti nav apmierinoši

Problēma	Iespējamais iemesls un risinājums
Slikti mazgāšanas rezultāti.	<ul style="list-style-type: none"> • Skatiet sadaļu „Ikdienas lietošana”, „Padomi un ieteikumi” un brošūru par priekšmetu ievietošanu grozā. • Lietojiet intensīvākas mazgāšanas programmu. • Aktivizējiet iespēju SprayZone, lai mazgātu nefirius traukus ar piekaltušām pārtikas atliekām. • Aktivizējiet iespēju ExtraPower, lai uzlabotu izvēlētās programmas mazgāšanas rezultātus. • Iztīriet izsmidzinātāja sprauslas un filtru. Skatiet sadaļu „Apkope un tīrīšana”.
Slikti žāvēšanas rezultāti.	<ul style="list-style-type: none"> • Galda piederumi pārāk ilgi bija atstāti aizvērtā ierīcē. Aktivizējiet funkciju AirDry, lai iestatītu durvju automātisko atvēršanos un uzlabotu žāvēšanas veikspēju. • Ierīcē nav skalošanas līdzekļa vai skalošanas līdzekļa deva nav pietiekama. Uzpildiet skalošanas līdzekļa devu vai iestatiet augstāku skalošanas līdzekļa līmeni. • Iemesls var būt skalošanas līdzekļa kvalitāte. • Vienmēr izmantojiet skalošanas līdzekli, pat ar daudzfunkcionālajām tabletēm. • Plastmasas priekšmetus var būt nepieciešams noslaucīt ar dvieli. • Programmai nav žāvēšanas fāzes. Skatiet sadaļu „Programmu pārskats”.
Uz glāzēm un traukiem ir bālas svītras vai zilganas nogulsnes.	<ul style="list-style-type: none"> • Pārāk liels padotā skalošanas līdzekļa daudzums. Pielāgojiet skalošanas līdzekļa devu zemākam līmenim. • Pārāk liels skalošanas līdzekļa daudzums.
Uz glāzēm un traukiem ir traipi un izžuvuši ūdens pilieni.	<ul style="list-style-type: none"> • Nepietiekams skalošanas līdzekļa daudzums. Pielāgojiet skalošanas līdzekļa devu augstākam līmenim. • Iemesls var būt skalošanas līdzekļa kvalitāte.
Ierīces iekšpuse ir mitra.	<ul style="list-style-type: none"> • Tas nav ierīces defekts. Mitrums kondensējas uz ierīces sienām.
Neparasts putu daudzums mazgāšanas laikā.	<ul style="list-style-type: none"> • Lietojiet trauku mazgājamajām mašīnām paredzētu mazgāšanas līdzekli. • Lietojiet cita ražotāja izgatavotu mazgāšanas līdzekli. • Iepriekš neskalojiet traukus zem tekoša ūdens.
Rūsas nogulsnes uz galda piederumiem.	<ul style="list-style-type: none"> • Mazgāšanai izmantotajā ūdenī ir pārāk augsts sāls saturs. Skatiet sadaļu „Ūdens mīkstinātājs”. • Ierīcē vienkopus tika ievietoti sudraba un nerūsējošā tērauda galda piederumi. Nenovietojiet tuvu sudraba un nerūsējošā tērauda priekšmetus.

Problēma	Iespējamais iemesls un risinājums
Programmas beigās dozatorā redzamas mazgāšanas līdzekļa atliekas.	<ul style="list-style-type: none"> Mazgāšanas līdzekļa tablete iesprūda dozatorā, un ūdens to neaizskaloja. Ūdens nevar aizskalot mazgāšanas līdzekli no dozatora. Pārbaudiet, vai izsmidzinātājs nav bloķēts vai aizsprostots. Pārliecinieties, ka grozos ievietotie priekšmeti netraucē atvērties mazgāšanas līdzekļa dozatora vākam.
Smaka ieļīces iekšpusē.	<ul style="list-style-type: none"> Skatiet sadaļu „lekšējā tīrīšana”. Aktivizējiet programmu  ar trauku mazgājamajam mašīnām paredzētu atkalķotāju vai tīrīšanas līdzekli.
Kaļķakmens atliekas uz galda piederumiem, kā arī uz tilpnes un durvju iekšpusēs.	<ul style="list-style-type: none"> Sāls līmenis ir zems, pārbaudiet uzpildīšanas indikatoru. Sāls tvertnes vāks ir pārāk vaļīgs. Krāna ūdens ir ciets. Skatiet sadaļu „Ūdens mīkstinātājs”. Izmantojiet sāli un iestatiet ūdens mīkstinātāja reģenerāciju, pat, ja lietojat kombinētās trauku mazgāšanas tabletes. Skatiet sadaļu „Ūdens mīkstinātājs”. Sāciet programmu  ar trauku mazgājamām mašīnām paredzētu atkalķošanas līdzekli. Ja joprojām parādās kaļķakmens nogulsnes, iztīriet ierīci ar piemērotiem mazgāšanas līdzekļiem. Izmēģiniet citu mazgāšanas līdzekli. Sazinieties ar mazgāšanas līdzekļa ražotāju.
Nespodri, krāsu zaudējuši vai ieplīsuši trauki.	<ul style="list-style-type: none"> Pārliecinieties, ka ierīcē tiek mazgāti tikai tādi trauki, kurus drīkst mazgāt trauku mazgājamajā mašīnā. Ievietojiet un izņemiet traukus no groza uzmanīgi. Aplūkojiet brošūru par priekšmetu ievietošanu grozā. Ievietojiet trauslus priekšmetus augšējā grozā. Aktivizējiet iespēju GlassCare, lai nodrošinātu īpašas rūpes stikla izstrādājumiem un trausliem priekšmetiem.



Skatiet sadaļas “**Pirms pirmās lietošanas**”, “**Ikdienas lietošana**” vai “**Padomi un ieteikumi**”, lai noskaidrotu citus iespējamus iemeslus.

13. TEHNISKĀ INFORMĀCIJA

Izmēri	Platums / augstums / dziļums (mm)	596 / 818 - 898 / 575
--------	--------------------------------------	-----------------------

Elektrofikla savienojums 1)	Spriegums (V)	200 - 240
	Frekvence (Hz)	50 - 60
Ūdens pievada spiediens	bāri (minimāli un maksimāli)	0.5 - 8
	MPa (minimāli un maksimāli)	0.05 - 0.8
Ūdens padeve	Aukstais ūdens vai karstais ūdens 2)	maks. 60°C
Kapacitāte	Vietas iestatījumi	15

1) Citas vērtības skatiet tehnisko datu plāksnītē.

2) Ja karstais ūdens tiek piegādāts, izmantojot alternatīvu enerģijas avotu (piemēram, saules paneļus), izmantojiet karstā ūdens piegādi, lai samazinātu elektroenerģijas patēriņu.

13.1 Saite uz ES EPREL datu bāzi

QR kods uz ierīces enerģijas marķējuma satur tīmekļa saiti uz šīs ierīces reģistrāciju ES EPREL datu bāzē.

Saglabājiet enerģijas marķējumu kopā ar lietotāja rokasgrāmatu un visiem pārējiem ierīces komplektācijā iekļautajiem dokumentiem.

Informāciju par produkta veiktspēju var atrast ES EPREL datu bāzē, izmantojot

saiti <https://eprel.ec.europa.eu> un modeļa nosaukumu un produkta numuru, kas atrodams uz ierīces datu plāksnītes. Skatiet sadaļu "Produkta apraksts".

Lai uzzinātu vairāk informācijas par enerģijas marķējumu, apmeklējiet www.theenergylabel.eu.

14. APSVĒRUMI PAR VIDES AIZSARDZĪBU

Nododiet otrreizējai pārstrādei materiālus ar simbolu . Ievietojiet iepakojuma materiālus atbilstošajos konteineros to otrreizējai pārstrādei. Palīdziet aizsargāt apkārtējo vidi un cilvēku veselību, atkārtoti pārstrādājot elektrisko un elektronisko iekārtu atkritumus.

Neizmetiet ierīces, kas apzīmētas ar šo simbolu , kopā ar mājsaimniecības atkritumiem. Nododiet izstrādājumu vietējā otrreizējās pārstrādes punktā vai sazinieties ar vietējo pašvaldību.

www.aeg.com/shop



117849080-A-382021



AEG