



LV Veļas mašīna
SL Pralni stroj

Lietošanas instrukcija
Navodila za uporabo

2
35



Electrolux

SATURS

1. DROŠĪBAS INFORMĀCIJA.....	3
2. DROŠĪBAS NORĀDĪJUMI.....	4
3. UZSTĀDĪŠANA.....	6
4. IZSTRĀDĀJUMA APRAKSTS.....	9
5. VADĪBAS PANELIS.....	10
6. TASTATŪRA UN POGAS.....	12
7. PROGRAMMAS.....	14
8. IESTATĪTIE PARAMETRI.....	18
9. PIRMS PIRMĀS IESLĒGŠANAS.....	19
10. IZMANTOŠANA IKDIENĀ.....	19
11. PADOMI UN IETEIKUMI.....	23
12. KOPŠANA UN TĪRĪŠANA.....	25
13. PROBLĒMRISINĀŠANA.....	29
14. PATĒRIŅA DATI.....	32
15. TEHNISKIE DATI.....	32
16. PIEDERUMI.....	33

MĒS DOMĀJAM PAR JUMS

Pateicamies, ka iegādājāties Electrolux ierīci. Ierīces ražošanā un modernizēšanā uzkrāta gadu desmitiem ilga pieredze. Tā radīta pārdomāta un mūsdienīga, tieši kā jums. Katru reizi to lietojot, varat būt pārliecināti, ka gūsiet labus rezultātus. Laipni lūdzam Electrolux!

Apmeklējiet mūsu mājas lapu:



Atradiet lietošanas padomus, brošūras, informāciju par traucējumu novēršanu un apkopi:

www.electrolux.com/webselfservice



Reģistrējiet savu produktu, lai uzlabotu pakalpojumu:

www.registerelectrolux.com



Iegādājieties ierīcei oriģinālās rezerves daļas, materiālus un piederumus:

www.electrolux.com/shop

KLIENTU APKALPOŠANA UN PAKALPOJUMI

Iesakām izmantot oriģinālās rezerves daļas.

Sazinoties ar apkopes dienestu, pārliecinieties, vai jums ir šādi dati: Modelis, izstrādājuma Nr., sērijas numurs.

Šo informāciju var atrast tehnisko datu plāksnītē.

 Drošības informācija brīdinājumam un piesardzībai

 Vispārēja informācija un padomi

 Informācija par apkārtējo vidi

Izmaiņu tiesības rezervētas.

1. ⚠️ DROŠĪBAS INFORMĀCIJA

Pirms ierīces uzstādīšanas un lietošanas rūpīgi izlasiet pievienotos norādījumus. Ražotājs neatbild par savainojumiem un bojājumiem, kas radušies ierīces nepareizas uzstādīšanas vai izmantošanas rezultātā. Glabājiet šīs instrukcijas drošā, pieejamā vietā, lai tās varētu izmantot nākotnē.

1.1 Bērnu un nespējīgu cilvēku drošība

- Šo ierīci drīkst izmantot bērni no 8 gadu vecuma un cilvēki ar ierobežotām fiziskām, sensorām vai garīgām spējām, vai pieredzes un zināšanu trūkumu atbildīgās personas uzraudzībā vai, ja tie ir informēti par ierīces drošu lietošanu un izprot potenciālos riskus.
- Neļaujiet bērniem rotaļāties ar ierīci.
- Bērni līdz 3 gadu vecumam nedrīkst tuvoties ierīcei tās darbības laikā.
- Neļaujiet bērniem tuvoties iepakojumam un atbrīvojieties no tā attiecīgi.
- Glabājiet mazgāšanas līdzekļus bērniem nepieejamās vietās.
- Neļaujiet bērniem un mājdzīvniekiem atrasties ierīces tuvumā, ja ierīces durvis ir atvērtas.
- Ja ierīcei ir bērnu drošības ierīce, tā jāaktivizē.
- Bērni nedrīkst tīrīt ierīci un veikt tās apkopi bez uzraudzības.

1.2 Vispārīgi drošības norādījumi

- Nemainiet šīs ierīces specifikācijas.
- Nepārsniedziet maksimālo ievietojamo veļas svaru – 8 kg (skatiet sadaļu "Programmu tabula").
- Ūdens spiedienam ūdens ieplūdes punktā no savienojuma ir jābūt no 0,5 bar (0,05 MPa) līdz 8 bar (0,8 MPa).
- Ventilācijas atveres pamatnē nedrīkst aizsegt ar paklāju vai citu grīdas segumu.

- Ierīci pievieno ūdens padevei ar komplektā iekļautajiem jaunajiem šļūteņu cauruļu komplektiem vai citiem pilnvarota servisa centra piegādātiem jauniem šļūteņu komplektiem.
- Jau lietotu cauruļu komplektus nedrīkst izmantot atkārtoti.
- Ja elektrības padeves vads ir bojāts, lai izvairītos no elektrības trieciena riska, to jānomaina ražotājam, autorizētajam servisa centram vai citam kvalificētam speciālistam.
- Pirms apkopes izslēdziet ierīci un atvienojiet spraudkontaktu no elektrotīkla.
- Ierīces tīrīšanai neizmantojiet augstspiediena ūdens strūklu un/vai tvaiku.
- Tīriet ierīci ar mitru drānu. Izmantojiet tikai neitrālus mazgāšanas līdzekļus. Neizmantojiet abrazīvus izstrādājumus, abrazīvus sūkļus, šķīdinātājus vai metāla priekšmetus.
- Ja veļas žāvētājs tiek novietots virs veļas mašīnas, pārliecinieties, ka izmantojat pareizu ELECTROLUX apstiprinātu uzstādīšanas komplektu (sīkāku informāciju skatīt sadaļā "Piederumi - uzstādīšanas komplekts").

2. DROŠĪBAS NORĀDĪJUMI

2.1 Uzstādīšana

- Noņemiet iesaiņojuma materiālus un transportēšanai paredzētās skrūves.
- Glabājiet transportēšanai paredzētās skrūves drošā vietā. Ja ierīce vēlāk jāpārvieta, tās atkārtoti jāievieto, lai nofiksētu tilpni, lai novērstu iekšējus ierīces bojājumus.
- Vienmēr uzmanīgi pārvietojiet ierīci, jo tā ir smaga. Vienmēr izmantojiet drošības cimdus un ierīces komplektācijā iekļautos apavus.
- Neuzstādiet un nelietojiet bojātu ierīci.
- Ievērojiet kopā ar ierīci piegādātos uzstādīšanas norādījumus.
- Neuzstādiet un nelietojiet ierīci vietā, kur temperatūra ir zemāka par 0 °C un kur tā ir pakļauta nokrišņu iedarbībai.
- Virsmai, uz kuras ierīci paredzēts uzstādīt, jābūt līdzenei, stabilai, karstumizturīgai un tīrai.
- Pārliecinieties, ka starp ierīci un grīdu cirkulē gaiss.
- Neuzstādiet ierīci virs grīdas noteces lūkas.
- Noregulējiet kājiņas, lai nodrošinātu nepieciešamo atstarpi starp ierīci un grīdas segumu.
- Neuzstādiet ierīci vietā, kur ierīces durvis nevar atvērt līdz galam.
- Nelieciet zem ierīces trauku ūdens savākšanai iespējamās noplūdes gadījumā. Sazinieties ar pilnvaroto

servisa centru, lai pārliecinātos, kādus piederumus var lietot.

2.2 Elektrības padeves pieslēgšana

- Ierīce jābūt iezemētai.
- Vienmēr izmantojiet pareizi uzstādītu, drošu kontaktlīdzdu.
- Pārliecinieties, ka tehnisko datu plāksnītē norādītie parametri atbilst elektrotilkla parametriem.
- Nelietojiet daudzkontakta adapterus vai pagarinātājus.
- Rīkojieties uzmanīgi, lai nesabojātu kontaktspraudni un strāvas vadu. Ja iekārtas elektropadeves kabeli nepieciešams nomainīt, to jāveic tuvākajā autorizētajā servisa centrā.
- Pieslēdziet kontaktspraudni kontaktlīdzdai tikai uzstādīšanas beigās. Pārbaudiet, vai pēc uzstādīšanas kontaktspraudnim var brīvi piekļūt.
- Neaiztieciot strāvas kabeli vai spraudkontakta ar slapjām rokām.
- Nekad neatslēdziet ierīci no tīkla, velkot aiz barošanas kabeļa. Vienmēr velciet aiz spraudkontakta.
- Ierīce atbilst Eiropas Savienības direktīvām.

2.3 Elektrības padeves pieslēgšana

- Nesabojājiet ūdens šļūtenes.
- Pirms pievienošanas jaunām caurulēm, ilgāku laiku neizmantojam caurulēm, labotām caurulēm vai caurulēm, kurām pievienotas jaunas ierīces (ūdens skaitītāji u.c.), ļaujiet ūdenim tecēt, kamēr tas ir tīrs un skaidrs.
- Pārbaudiet, vai nav redzamas ūdens noplūdes pirmās ierīces lietošanas reizes laikā un pēc tās.
- Neizmantojiet šļūtenes pagarinājumu, ja ieklūdes šļūtene ir pārāk īsa. Sazinieties ar servisa centru, lai saņemtu citu ieklūdes šļūteni.
- Jūs varat pagarināt noplūdes cauruli par ne vairāk kā 400 cm. Sazinieties ar servisa centru, lai saņemtu citu aizplūdes šļūteni un pagarinājumu.

2.4 Izmantošana



BRĪDINĀJUMS!

Pastāv risks gūt savainojumus, elektrošoku, izraisīt ugunsgrēku, apdegumus vai ierīces bojājumus.

- Šī iekārta paredzēta tikai izmantošanai mājās.
- Ievērojiet drošības norādījumus uz mazgāšanas līdzekļa iepakojuma.
- Neievietojiet ierīcē, neturiet tās tuvumā vai uz tās viegli uzliesmojošas vielas vai ar viegli uzliesmojošām vielām piesūcinātus priekšmetus.
- Pārliecinieties, ka no veļas ir izņemti visi metāla priekšmeti.
- Nedrīkst mazgāt audumus, kuri stipri sasmērēti ar eļļu, smērvielām vai citām taukainām vielām. Tādējādi var sabojāt veļas mašīnas gumijas daļas. Pirms šādu izstrādājumu ievietošanas veļas mašīnā, tie iepriekš jāmazgā ar rokām.
- Neaiztieciot stikla durvis, kamēr darbojas programma. Stikls var būt karsts.

2.5 Servisa izvēlne

- Lai salabotu ierīci, sazinieties ar pilnvarotu servisa centru.
- Lietojiet tikai oriģinālas rezerves daļas.

2.6 Ierīces utilizācija



BRĪDINĀJUMS!

Pastāv savainošanās vai nosmakšanas risks.

- Atvienojiet ierīci no elektropadeves un ūdens padeves.
- Nogrieziet strāvas kabeli netālu no ierīces un utilizējiet to.
- Noņemiet durvju fiksatoru, lai bērni vai mājdzīvnieki nevarētu ierāpties veļas žāvētāja tilpnē un tur sevi ieslēgt.
- Utilizējiet ierīci saskaņā ar WEEE Direktīvu par elektrisko un elektronisko iekārtu atkritumiem.

3. UZSTĀDĪŠANA



BRĪDINĀJUMS!
Skatiet sadaļu "Drošība".

3.1 Izpakošana

1. Noņemiet iepakojuma plēvi. Ja nepieciešams, izmantojiet nazi.

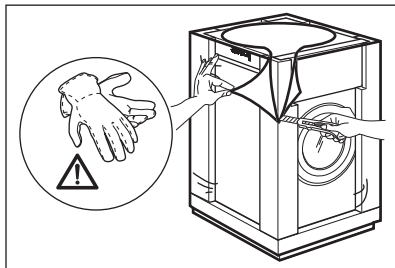

2. Noņemiet kartona virsmu un polistirola iepakojuma materiālus.

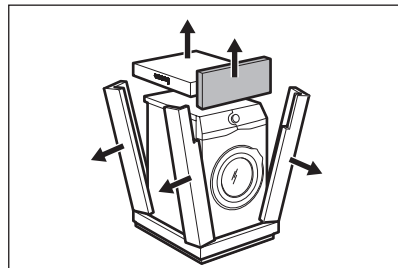

3. Atveriet durvis. Izņemiet visu no veļas tīltnes.

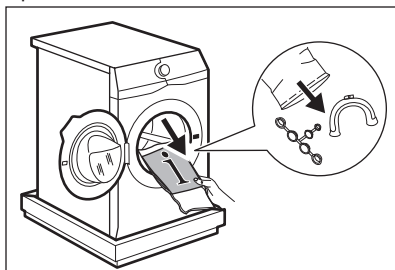

4. Novietojiet priekšējo polistirola iepakojuma daļu uz grīdas zem ierīces. Uzmanīgi novietojiet ierīci uz aizmugurējās sienas.

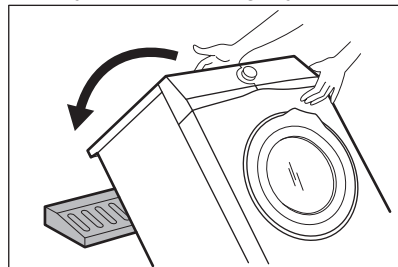

5. Noņemiet no apakšas polistirola pamatni. Novietojiet ierīci atpakaļ stāvus.

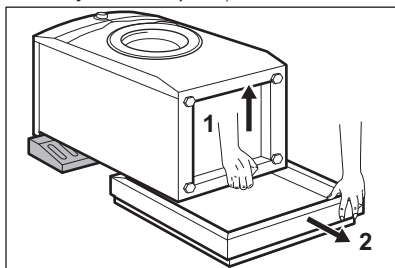

6. Atvienojiet strāvas padeves kabeli un aizplūdes šļūteni no šļūteņu turētājiem. *Iespējams, ka novērosiet ūdens izplūšanu no aizplūdes caurules. Tas ir tādēļ, ka mazgājamā mašīna ir pārbaudīta rūpnīcā.*

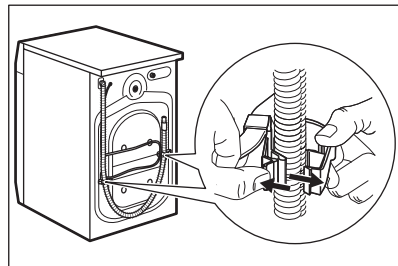

7. Izņemiet trīs pārvadāšanas skrūves un izvelciet plastmasas starplikas.

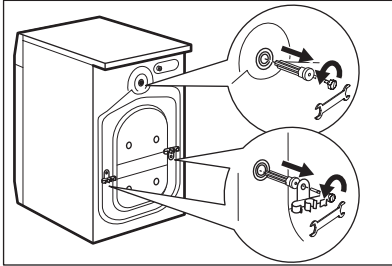

i Iesakām saglabāt iesaiņojuma materiālus un transportēšanai paredzētās skrūves gadījumam, ja ierīce būs jāpārvieta.

3.2 Uzstādīšanas informācija

1. Novietošana un līmeņošana

Pareiza ierīces noregulēšana, lai tā būtu nolīmeņota, novērš vibrācijas, trokšņus un ierīces pārvietošanos darbības laikā.

1. Uzstādiet ierīci uz cietas un līdzenas grīdas. Ierīcei jābūt nolīmeņotai un stabīlai. Pārlicinieties, ka ierīce nepieskaras sienai vai citiem priekšmetiem un ka zem ierīces ir gaisa cirkulācija.

2. Nedaudz atskrūvējiet vai piegrieziet kājiņas, lai noregulētu līmeni. Visām kājiņām jābalstās kārtīgi pret zemi.

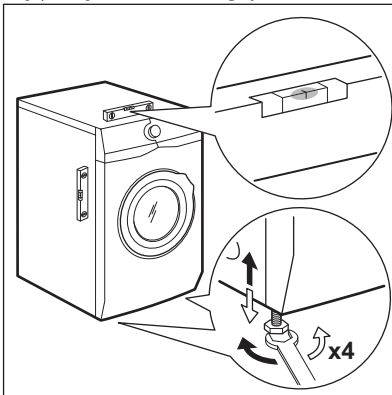

8. Ievietojiet atverēs plastmasas vāciņus, kas atrodami maisiņā ar lietotāja rokasgrāmatu.

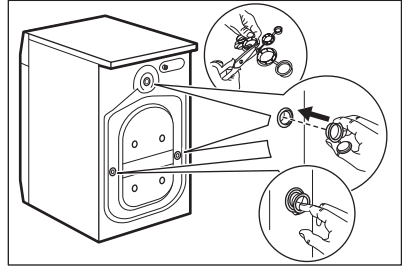

BRĪDINĀJUMS!

Nolīmeņojot ierīci, nenovietojiet zem tās kājiņām kartonu, koku vai līdzīgus materiālus.



Skatiet sadaļu "Līmeņošanas komplekts".



Kad veļas mazgājamā mašīna tiek uzstādīta uz paaugstināja vai ja veļas žāvētājs tiek novietots uz veļas mazgājamās mašīnas, izmantojiet sadaļā "Piederumi" aprakstītos piederumus. Uzmanīgi izlasiet ar ierīci un piederumu kopā piegādātas instrukcijas.

2. Ieplūdes šļūtene



UZMANĪBU!

Pārlicinieties, ka šļūtenes nav bojātas un savienojuma vietās nav noplūžu. Neizmantojiet šļūtenes pagarinājumu, ja ieplūdes šļūtene ir pārāk īsa. Sazinieties ar servisa centru, lai saņemtu citu ieplūdes šļūteni.

1. Pieslēdziet ūdens ieplūdes šļūteni ierīces aizmugurē.

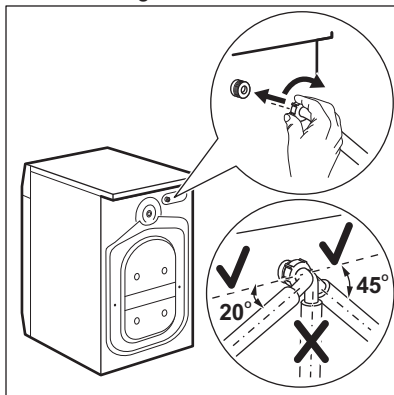

2. Novietojiet to pa labi vai kreisi atkarībā no ūdens krāna stāvokļa. Gādājiet, lai ieplūdes šļūtene neatrastos vertikālā stāvoklī.

3. Ja nepieciešams, atgrieziet gredzenveida uzgriezni, lai novietotu to pareizā pozīcijā.

4. Pievienojiet ūdens ieplūdes šļūteni aukstā ūdens krānam ar 3/4" vītņi.

3. Ūdens izsūkņēšana

Noplūdes šļūtenei jāpaliek augstumā, kas nav mazāks par 60 cm un nav lielāks par 100 cm.

i Jūs varat pagarināt noplūdes cauruli par ne vairāk kā 400 cm. Sazinieties ar pilnvarotu servisa centru, lai saņemtu citu aizplūdes šļūteni un pagarinājumu.

Noplūdes šļūteni iespējams pievienot dažādos veidos:

1. Izveidojiet U formu ar noplūdes šļūteni, un aplieciet to apkārt plastmasas šļūtenes vadīklai.

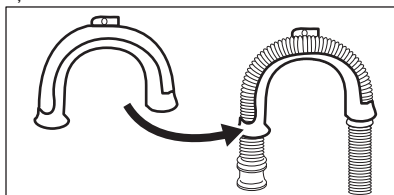

2. **Izlietnes malā** - piestipriniet vadīklu ūdens krānam vai sienai.

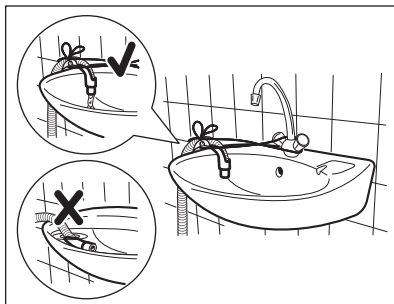

i Pārļiecinieties, ka plastmasas vadītka nekustās, kad ierīce izsūknē ūdeni un ka izplūdes šļūtenes gals nav iemērķts ūdenī. Šādi ierīcē var atpakaļ ieplūst netīrs ūdens.

3. Ja noplūdes šļūtenes gals izskatās šādi (skatiet attēlu), jūs to varat iebīdīt uzreiz stāvvadā.

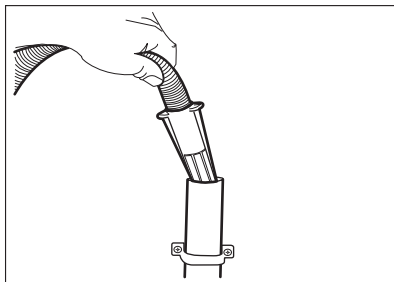

4. **Pie stāvvada ar ventilācijas atveri** - ievietojiet noplūdes šļūteni pašā novadcaurulē. Skatiet attēlu.

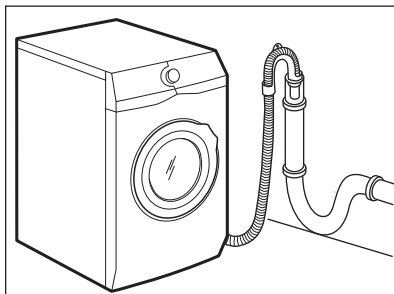

- i** Aizplūdes šļūtenes galu vienmēr jānodrošina ar atbilstošu ventilāciju, t.i., izlietnes novadcaurules diametram (min. 38 mm - min. 1,5") jābūt platākam nekā ūdens aizplūdes šļūtenes ārējam diametram.

5. Bez plastmasas šļūtenes vadīklas uz izlietnes sifonu- uzbīdīet izvades šļūteni uz sifona pieslēgvietas un nostipriniet ar skavu. Skatiet attēlu.

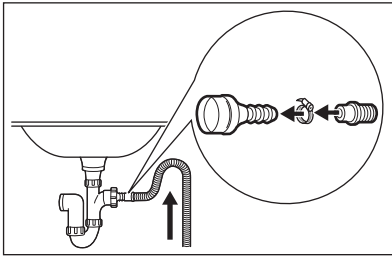

Pārliecinieties, ka aizplūdes šļūtene veido cilpu, lai neļautu nefurumiem no ierīces nokļūt izlietnē.

6. Novietojiet šļūteni tieši uz iebūvētas novadcaurules istabas sienā, piestiprinot to ar skavu.

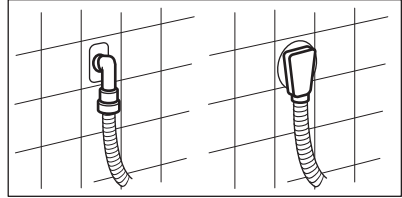

4. IZSTRĀDĀJUMA APRAKSTS

4.1 Ierīces kopskats

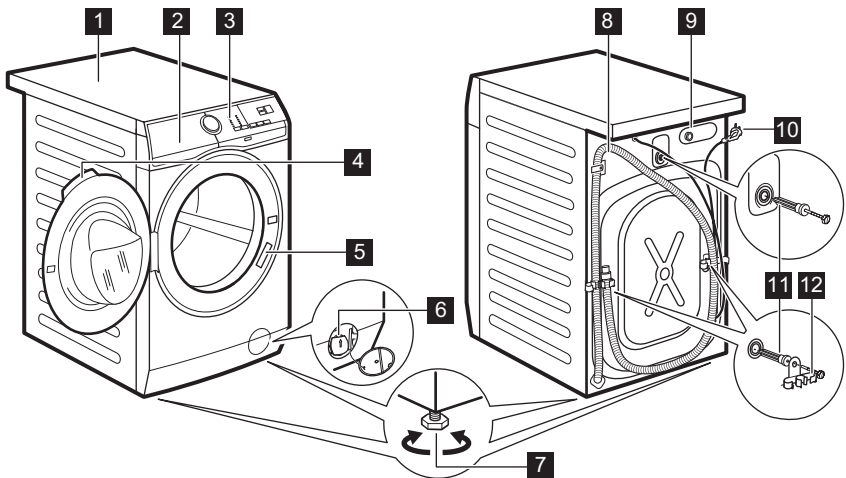

- | | |
|---------------------------------------|--------------------------------------|
| 1 Darba virsma | 5 Datu plāksnīte |
| 2 Mazgāšanas līdzekļa dozators | 6 Ūdens izsūknēšanas sūknis |
| 3 Vadības panelis | 7 Kājiņas ierīces līmeņošanai |
| 4 Durvju rokturis | 8 Noplūdes šļūtene |

- 9 Ieplūdes šļūtenes savienojums
- 10 Strāvas kabelis
- 11 Transportēšanai paredzētās skrūves

- 12 Šļūtenes balsts

5. VADĪBAS PANELIS

5.1 Īpašas funkcijas

Jūsu jaunā veļas mazgājamā mašīna atbilst visjaunākajām prasībām efektīvai veļas apstrādei ar zemu ūdens, enerģijas un mazgāšanas līdzekļu patēriņu, kā arī labai audumu aprūpei.

- **SensiCare sistēma** automātiski noregulē programmas ilgumu neregulē programmas ilgumu atbilstoši veļas tilpnē ievietotās veļas daudzumam, lai panāktu nevainojamu mazgāšanas rezultāti visīsākajā iespējamajā laikā.



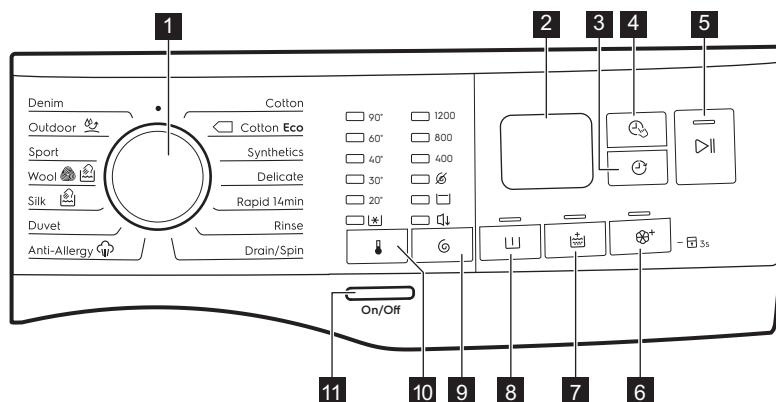



5.2 Vadības paneļa apraksts

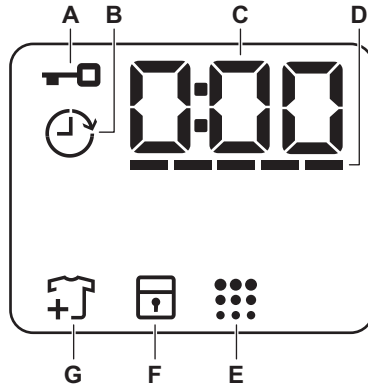

- 1 Programmu pārslēgš
- 2 Displejs
- 3 Atliktais starts skārientaustiņš
- 4 Laika pārvaldnieks skārientaustiņš
- 5 Sākt/pauze skārientaustiņš
- 6 Soft Plus skārientaustiņš
- 7 Papildus skalošana skārientaustiņš
- 8 Mērcēšana skārientaustiņš
- 9 Veļas izgriešana apgriezianu samazināšanas skārientaustiņš
 - Bez veļas izgriešanas iespēja
 - Skalošanas pauzes iespēja
 - Nakts iespēja
- 10 Temperatūra skārientaustiņš
- 11 Ieslēgt/Izslēgt taustiņš

5.3 Displejs



A		Durvju bloķēšanas indikators.
B		Atliktā starta indikators.
C		Digitālais indikators var rādīt: <ul style="list-style-type: none"> • Programmas ilgumu (piem., 2:40). • Atlikto laiku (piem, 2h). • Cikla beigas (0:00). • Brīdinājuma kodu (piem., E20).
D		Laika pārvaldnieka joslu līmeņa indikators.
E		Veļas tilpnes tīrīšanas indikators.
F		Bērnu drošības slēdža indikators.
G		Apģērbu pievienošanas indikators. Iedegas mazgāšanas fāzes sākumā, kamēr lietotājs vēl var nopauzēt ierīci un pievienot apģērbus.

6. TASTATŪRA UN POGAS

6.1 Ievads

 Iespējas/funkcijas nav pieejamas ar visām mazgāšanas programmām. Pārbaudiet iespēju/funkciju un mazgāšanas programmu saderību, aplūkojot "Programmu tabulu". Iespēja/funkcija var izslēgt citu, šajā gadījumā ierīce neļaus jums iestatīt nesavienojamas iespējas/funkcijas.

6.2 Ieslēgt/Izslēgt

Piespiediet šo taustiņu dažas sekundes, lai aktivizētu vai deaktivizētu ierīci. Ieslēdzot vai izslēdzot ierīci, atskan dažādas melodijas.

Tā kā gaidstāves funkcija automātiski deaktivizēs ierīci pēc dažām minūtēm, lai samazinātu elektroenerģijas patēriņu jums, iespējams, vajadzēs atkal aktivizēt ierīci.

Lai iegūtu papildinformāciju, skatiet rindkopu par gaidstāvi sadaļā "Lietošana ikdienā".

6.3 Temperatūra

Izvēloties mazgāšanas programmu, ierīce automātiski iesaka noklusējuma temperatūru.

Indikators M. aukstā ūdenī  = auksts ūdens.

Iestatītās temperatūras indikators iedegas.



6.4 Veļas izgriešana



Iestatot programmu, ierīce automātiski iestata maksimālo izgriešanas ātrumu, izņemot Denim programmu.

Veļas izgriešanas papildiespējas:

- **Bez veļas izgriešanas** . Iedegsies attiecīgais indikators. Iestatiet šo iespēju visu veļas izgriešanas fāžu deaktivizēšanai.

Ierīce veic tikai izvēlētās mazgāšanas programmas ūdens izsūknēšanas fāzi. Iestatiet šo iespēju ļoti smalkiem audumiem. Skalošanas fāzē patērē vairāk ūdens dažām mazgāšanas programmām.

- **Skalošanas pauze** . Iedegsies attiecīgais indikators. Pēdējā skalošana netiks veikta. Pēdējās skalošanas laikā ūdens no veļas mašīnas netiks izsūknēts, lai pasargātu veļu no krokošanās. Mazgāšanas programma tiek pārtraukta ar ūdeni veļas tilpnē. Durvis paliek aizslēgtas un veļas tilpne griežas regulāri, lai samazinātu burzīšanos. Lai atvērtu durvis, nepieciešams izsūknēt ūdeni. Ja pieskarsieties Sākt/pauze  taustiņam, ierīce veiks veļas izgriešanas fāzi un izsūknēs ūdeni.

- **Nakts** . Iedegsies attiecīgais indikators. Visas starposma un beigu veļas izgriešanas fāzes tiek atceltas, un programmas beigās veļas tilpnē paliek ūdens. Tas palīdz samazināt burzīšanos. Durvis paliek bloķētas. Veļas tilpne griežas regulāri, lai samazinātu burzīšanos. Lai atvērtu durvis, nepieciešams izsūknēt ūdeni. Tā kā programma ir ļoti klusa, tā ir piemērota naktī, kad pieejami lētāki enerģijas tarifi. Dažās programmās skalošana tiks veikta, izmantojot lielāku ūdens daudzumu. Ja pieskarsieties Sākt/pauze  taustiņam, ierīce veiks tikai ūdens izsūknēšanas fāzi.

-  Ierīce izsūknē ūdeni un izgriež veļu automātiski pēc aptuveni 18 stundām.

6.5 Mērcēšana

Ar šo iespēju var pievienot mazgāšanas programmai priekšmazgāšanas fāzi.

Nospiediet šo pogu atkārtoti, lai aktivizētu šo iespēju.

Iedegas attiecīgais indikators.

- Izmantojiet šo iespēju, lai aktivizētu priekšmazgāšanas fāzi 30 °C temperatūrā pirms mazgāšanas fāzes.
Šo iespēju ieteicams izmantot ļoti netīrai veļai, it īpaši, ja tajā atrodamas smiltis, putekli, dubļi un citas cietas daļiņas.

 Iespējas var pagarināt programmas ilgumu.

6.6 Pastāvīgi Papildus skalošana

Izmantojot šo iespēju, jūs varat pievienot izvēlētajai mazgāšanas programmai papildu skalošanas ciklus.

Izmantojiet šo iespēju cilvēkiem ar alerģijām pret mazgāšanas līdzekļa atliekām.

 Šī iespēja pagarina programmas ilgumu.

Iedegas attiecīgais indikators virs skārienaustiņa.

6.7 Pastāvīgi Soft Plus

Iestatiet šo iespēju, lai optimizētu auduma mīkstinātāja izplatību un uzlabotu auduma mīkstumu.



Ieteicama, lietojot auduma mīkstinātāju.

 Šī iespēja pagarina programmas ilgumu.

6.8 Atliktais starts

Ar šo iespēju jūs varat atlikt programmas startu uz ērtāku laiku.

Pieskarieties taustiņam vairākkārt, lai iestatītu nepieciešamo atliktā starta laiku. Laika pieauguma solis no 1stundas līdz pat 20 stundām.

Pēc pieskaršanās Sākt/pauze  taustiņam, displejā redzams indikators  un izvēlētais atliktā starta laiks, un izvēle uzsāk laika atskaiti.

6.9 Laika pārvaldnieks

Ar šo iespēju jūs varat samazināt programmas ilgumu atkarībā no veļas ielādes daudzuma un netīrības pakāpes.

Iestatot mazgāšanas programmu, displejā parādās noklusējuma ilgums un ----- defises.

Pieskarieties Laika pārvaldnieks  taustiņam, lai samazinātu programmas ilgumu pēc jūsu vajadzībām. Displejā redzams jaunais programmas ilgums un defišu skaits attiecīgi samazināsies:

----- piemērots maksimālas ielādes vidēji netīras veļas mazgāšanai;

---- ātrais cikls maksimālas ielādes nedaudz netīras veļas mazgāšanai;

-- ļoti ātrs cikls mazākas ielādes nedaudz netīras veļas mazgāšanai (ieteicama maks. puse ielādes);

- īsākais cikls, lai atsvaidzinātu nelielu veļas daudzumu.

Laika pārvaldnieks ir pieejams tikai tabulas programmās.

indikators	Cotton	Cotton Eco 	Synthetics
----- 1)	■	■	■
----	■	■	■
---	■	■	■
--	■	■	■
-	■	■	■

1) Noklusējuma darbības ilgums visām programmām.



6.10 Sākt/pauze





Pieskarieties Sākt/pauze taustiņam, lai iedarbinātu, nopauzētu ierīci vai pārtrauktu ieslēgto programmu.

7. PROGRAMMAS

7.1 Programmu tabula

Programma Noklusējuma temperatūra Temperatūras diapazons	Maksimā- lais veļas izgrieša- nas ātrums Veļas iz- griešanas ātruma diapazons [apgr./ min]	Maksi- mālais veļas daudz- ums	Programmas apraksts (Veļas un netīrības pakāpes veids)
Cotton 40°C 90°C - mazgā- šana aukstā ūdenī	1200 apgr./min. (1200- 400)	8 kg	Balti kokvilnas audumi un krāsnoturīgi ko- kvilnas audumi. Vidēji netīri un nedaudz netī- ri.
 Cotton Eco ¹⁾ 40°C 60°C - 40°C	1200 apgr./min. (1200- 400)	8 kg	Balti kokvilnas audumi un krāsnoturīgi ko- kvilnas audumi. Vidēji netīri. Samazinās enerģijas patēriņš un palielinās mazgāšanas programmas ilgums.
Synthetics 40°C 60°C - mazgā- šana aukstā ūdenī	1200 apgr./min. (1200 - 400)	3 kg	Sintētikas vai jauktu audumu apģērbi. Vi- dēji netīri.
Delicate 40°C 40°C - mazgā- šana aukstā ūdenī	1200 apgr./min. (1200- 400)	3 kg	Smalki audumi, tādi kā akrils, viskoze un jaukta veida audumi, kam nepieciešama saudzīga mazgāšana. Vidēji netīri.
Rapid 14min 30°C	800 apgr./ min. (800- 400)	2 kg	Sintētikas un jauktu audumu apģērbi. Ne- daudz netīri apģērbi un apģērbu atsvaidzinā- šana.

Programma Noklusējuma temperatūra Temperatūras diapazons	Maksimā- lais veļas izgrieša- nas ātrums Veļas iz- griešanas ātruma diapazons [apgr./ min]	Maksi- mālais veļas dauz- ums	Programmas apraksts (Veļas un netīrības pakāpes veids)
Rinse	1200 apgr./min. (1200- 400)	2 kg	Visi audumi, izņemot vilnas izstrādājumus un smalkveļu. Programma veļas skalošanai un izgriešanai. Noklusējuma izgriešanas ātrums ir kokvilnas izstrādājumu programmām paredzētais ātrums. Samaziniet izgriešanas ātrumu atbilstoši veļas veidam. Ja nepieciešams, iestatiet Papildus skalošana iespēju, lai palielinātu skalošanas reižu skaitu. Izvēloties zemu izgriešanas ātrumu, ierīce veic saudzīgu skalošanu un īslaicīgu izgriešanu.
Drain/Spin	1200 apgr./min. (1200 -400)	8 kg	Lai izgrieztu veļu un izsūknētu ūdeni no veļas tilpnes. Visi audumi, izņemot vilnas izstrādājumus un smalkos audumus.
Anti-Allergy  60°C	1200 apgr./min. (1200 - 400)	8 kg	Baltiem kokvilnas izstrādājumiem. Šī programma likvidē mikroorganismus, pateicoties mazgāšanas fāzei, kurā temperatūra dažas minūtes ir augstāka par 60 °C. Tas palīdz mazināt mikrobus, baktērijas, mikroorganismus un daļiņas. Papildu skalošanas fāze palīdzēs pilnīgi likvidēt mazgāšanas līdzekļa atliekas un ziedputekšņus/alergēnus. Tas padara mazgāšanu efektīvāku.
Duvet 40°C 60°C - mazgā- šana aukstā ūdenī	800 apgr./ min. (800 - 400)	3 kg	Viena sintētiskā sega, drēbes ar polsterējumu, segas, dūnu jakas un līdzīgi priekšmeti.
Silk  30°C	800 apgr./ min. (800 - 400)	1 kg	Saudzīga mazgāšanas programma, kas piemērota zīdam un audumiem, kuru sastāvā ir sintētika.
Wool  40°C 40°C - mazgā- šana aukstā ūdenī	1200 apgr./min. (1200- 400)	2 kg	Veļas mazgājamā mašīnā mazgājami vilnas, ar rokām mazgājami vilnas un citi audumi ar kopšanas simbolu "mazgāt ar rokām" ²⁾ .

Programma Noklusējuma temperatūra Temperatūras diapazons	Maksimā- lais veļas izgrieša- nas ātrums Veļas iz- griešanas ātruma diapazons [apgr./ min]	Maksi- mālais veļas daudz- ums	Programmas apraksts (Veļas un netīrības pakāpes veids)
Sport 30°C 40°C - mazgā- šana aukstā ūdenī	1200 apgr./min. (1200 - 400)	2,5 kg	Jauktu audumu sporta apģērbi. Nedaudz netīri apģērbi vai apģērbu atsvaidzināšana.
Outdoor  30°C 40°C - mazgā- šana aukstā ūdenī	1200 apgr./min. (1200- 400)	2,5 kg ³⁾ 1 kg ⁴⁾	 Nelietojiet auduma mīkstinātāju un gādājiet, lai mazgāšanas līdzekļa dozatorā nebūtu veļas mīkstinātāja atlieku. <p>Sintētisku audumu sporta apģērbi. Programma paredzēta, lai maigi mazgātu modernus āra sporta apģērbus, kā arī ir piemērota tādiem sporta apģērbiem, kurus lieto sporta zālē, riteņbraukšanā, skriešanā u.c. Ieteicamā veļas ielāde ir 2,5 kg.</p> <p>Ūdensnecaurļaidīgi, ūdensnecaurļaidīgi un gaidū caurlaidīgi audumi, un ūdensizturīgi audumi. Šo programmu var arī lietot ūdensizturības atjaunošanai. Tā ir īpaši paredzēta drēbju ar hidrofobisko pārklājumu apstrādei. Lai veiktu šo ūdensizturības atjaunošanas ciklu, rīkojieties šādi:</p> <ul style="list-style-type: none"> • Ielejiet nodalījumā mazgāšanas līdzekli . • Ielejiet speciālu audumu ūdensizturības atjaunošanas līdzekli atvilktnes veļas mīkstinātāja nodalījumā . • Samaziniet veļas ielādi līdz 1 kg. <p> Lai vēl vairāk uzlabotu ūdensizturības atjaunošanas darbību, žāvējiet veļu žāvētājā, iestatot Outdoor žāvēšanas programmu (ja tā pieejama un ja veļas informatīvās etiķetes norādīts, ka apģērbu var žāvēt žāvētājā).</p>

Programma Noklusējuma temperatūra Temperatūras diapazons	Maksimā- lais veļas izgrieša- nas ātrums Veļas iz- griešanas ātruma diapazons [apgr./ min]	Maksi- mālais veļas daudz- ums	Programmas apraksts (Veļas un netīrības pakāpes veids)
Denim 30°C 40°C - mazgā- šana aukstā ūdenī	1200 apgr./min. (1200 - 400)	3 kg	Īpaša programma džinsa apģērbiem ar saudzīgu mazgāšanas fāzi, lai samazinātu krāsas izbalēšanu un plankumus. Labākiem rezultātiem ir ieteicama mazāka veļas ielāde.

1) **Standarta programmas enerģijas patēriņa uzlīmei.** Saskaņā ar regulu 1061/2010 šīs programmas attiecīgi apzīmē par "Standarta 60 °C kokvilnas programmu" un "Standarta 40 °C kokvilnas programmu". Tās ir visefektīvākās programmas attiecībā uz enerģijas un ūdens patēriņu nedaudz netīras kokvilnas veļas mazgāšanai.



Mazgāšanas fāzes ūdens temperatūra var atšķirties no atlasītajai programmai norādītās temperatūras.



2) Šī cikla laikā veļas tīpne griežas lēnām, lai nodrošinātu saudzīgu mazgāšanu. Var šķist, ka veļas tīpne negriežas vai negriežas pietiekami, bet tas ir normāli šai programmai.

3) Mazgāšanas programma.

4) Mazgāšanas programma un ūdensnecaurlaidības atjaunošanas fāze.

Programmu iespēju saderība

Programma									
Cotton	■	■	■	■	■	■	■	■	■
Cotton	■	■	■		■	■	■	■	■
Synthetics	■	■	■	■	■	■	■	■	■
Delicate	■	■	■	■	■	■	■	■	■
Rapid 14min	■	■	■					■	
Rinse	■	■	■			■		■	
Drain/Spin	■	■						■	
Anti-Allergy	■	■	■		■	■	■	■	
Duvet	■	■					■	■	

Programma									
Silk 	■	■							■
Wool 	■	■	■						■
Sport	■	■	■		■	■			■
Outdoor 	■	■	■			■			■
Denim	■	■	■	■		■	■		■

7.2 Woolmark Apparel Care - Zīls



Uzņēmums "Woolmark Company" ir pārbaudījis šīs mašīnas vilnas

mazgāšanas programmu un atzinis to par piemērotu vilnas apģērbiem, kuriem uz etiķetes norādīts, ka tie jāmazgā ar rokām, mazgāšanai ar nosacījumu, ka šie apģērbi tiek mazgāti saskaņā ar norādēm uz apģērbi etiķetēm un veļas mašīnas ražotāja norādījumiem. Ievērojiet apģērba kopšanas etiķetes žāvēšanai un citas veļas instrukcijas. M1511

Apvienotajā Karalistē, Īrijā, Honkongā un Indijā Woolmark simbols ir sertifikācijas zīme.



8. IESTATĪTIE PARAMETRI

8.1 Skaņas signāli

Šai ierīcei ir dažādi skaņas signāli, kas darbojas, kad:

- jūs aktivizējat ierīci (īpaša īsa melodija);
- jūs deaktivizējat ierīci (īpaša īsa melodija);
- jūs pieskaraties taustiņiem (klikšķis);
- jūs veicat nepareizu izvēli (3 īsi klikšķi);
- programma ir beigusies (secīgas skaņas, kas dzirdamas aptuveni 2 minūtes);
- ierīces darbībā radušies traucējumi (secīgas skaņas, kas dzirdamas aptuveni 5 minūtes).

Lai **deaktivizētu/aktivizētu** skaņas signālus, kad programma ir pabeigta, vienlaikus pieskarieties taustiņiem



Temperatūra  un Veļas izgriešana 

un turiet tos piespiestus sešas sekundes. Displejā redzams leslēgt/lzslēgt

-  Ja deaktivizējat skaņas signālus, ierīces darbības traucējumu gadījumā tie turpina skanēt.

8.2 Bērnu drošības ierīce

Šī iespēja neļauj bērniem spēlēt ar vadības paneli.

- Lai **aktivizētu/deaktivizētu** šo iespēju, turiet nospiestu  taustiņu, līdz  parādās displejā/nodzieist no displeja.

Ierīce pāries uz šīs iespējas izvēli pēc tam, kad to izslēdz.

-  Bērnu drošības funkcija nav pieejama 8 sekunžu laikā pēc ierīces ieslēgšanas.

9. PIRMS PIRMĀS IESLĒGŠANAS

1. Pārliecinieties, ka pieejama elektropadeve un ūdens krāns ir atvērts.
2. Ielejiet nelielu mazgāšanas līdzekļa daudzumu nodalījumā, kas apzīmēts ar .
3. Iestatiet un iedarbiniet kokvilnas programmu ar augstāko temperatūru, neievietojot veļas tilpnē veļu. Šādi no veļas tilpnes tiek iztīrīti visi iespējamie netīrumi.

10. IZMANTOŠANA IKDIENĀ



BRĪDINĀJUMS!
Skatiet sadaļu "Drošība".

10.1 Ierīces ieslēgšana

1. Pievienojiet kontaktdakšu kontaktligzdai.
2. Atgrieziet ūdens krānu.
3. Dažas sekundes piespiediet taustiņu ieslēgt/izslēgt, lai ieslēgtu ierīci. Atskan īss skaņas signāls. Displejā redzams cikla ilgums.

10.2 Veļas ievietošana

1. Atveriet ierīces durvis.
2. Izpuriniet drēbes pirms to ievietošanas ierīcē.
3. Ievietojiet veļu veļas tilpnē, liekot katru apģērba gabalu atsevišķi. Neievietojiet veļas tilpnē pārāk daudz veļas.
4. Cieši aizveriet durvis.

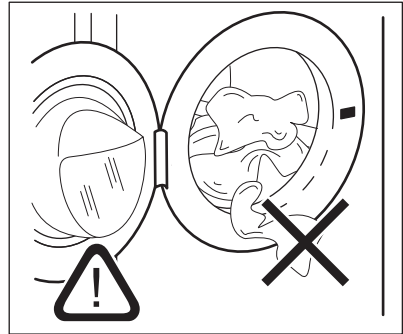

UZMANĪBU!





Pārliecinieties, ka neviens apģērba gabals netiek iespiests starp blīvējumu un durvīm, lai izvairītos no ūdens noplūdes riska un veļas sabojāšanas.



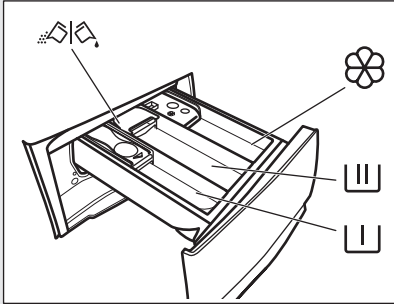

Mazgājot ļoti netīru veļu ar eļļas traipiem, var nodarīt bojājumus veļas mašīnas gumijas daļām.

10.3 Mazgāšanas līdzekļa un papildlīdzekļu uzpilde



	Nodalījums priekšmazgāšanas fāzei, mērcēšanas programmai vai traupu tīrīšanas līdzeklim.
	Nodalījums mazgāšanas fāzei.
	Šķidro veļas kopšanas līdzekļu (auduma mīkstinātājs, cietinātājs) nodalījums.
MAX	Šķidro veļas kopšanas līdzekļu daudzuma maksimālais līmenis.
	Aizbīdnis pulverveida vai šķīdram mazgāšanas līdzeklim.

-  Vienmēr ievērojiet norādījumus uz mazgāšanas līdzekļa iepakojuma, taču mēs iesakām nepārsniegt maksimālo norādīto līmeni (**MAX**). Šis daudzums tomēr garantēs labākos mazgāšanas rezultātus.
-  Pēc mazgāšanas cikla, ja nepieciešams, notīriet mazgāšanas līdzekļa atliekas no mazgāšanas līdzekļa dozatora.

10.4 Pārbaudiet mazgāšanas līdzekļa aizbīdņa pozīciju

1. Izvelciet mazgāšanas līdzekļa dozatoru līdz galam.

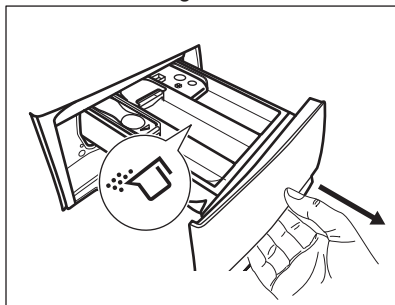

2. Nospiediet sviru uz leju, lai izņemtu dozatoru.
3. Lai lietotu pulverveida mazgāšanas līdzekli, pagrieziet aizbīdni uz augšu.
4. Lai lietotu šķidro mazgāšanas līdzekli, pagrieziet aizbīdni uz leju.

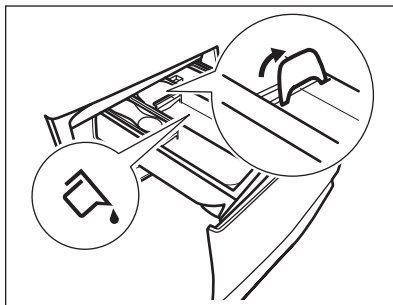

Kad aizbīdnis vērsts **UZ LEJU**:

- Neļietojiet želatīnveida vai biezus šķidros mazgāšanas līdzekļus;
 - Nepārsniedziet šķidrā mazgāšanas līdzekļa devu, kas norādīta uz aizbīdņa.
 - Neiestatiet priekšmazgāšanas fāzi;
 - Neiestatiet atliktā starta funkciju.
5. Mazgāšanas līdzekļa un auduma mīkstinātāja iepildīšana.
 6. Rūpīgi aizveriet mazgāšanas līdzekļa dozatoru.

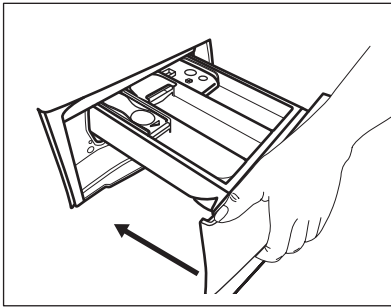

Gādājiet, lai aizbīdnis netraucētu, aizverot atvilktni.

10.5 Programmas iestatīšana

1. Pagrieziet programmu izvēles pārlēgu izvēlētajās mazgāšanas programmas pozīcijā.

Mirgo taustiņa Sākt/pauze▷|| indikatoris. Displejā redzams norādošs programmas ilgums.

2. Lai mainītu temperatūru un/vai izgriešanas ātrumu, piespiediet attiecīgos taustiņus.
3. Ja vēlaties, iestatiet vienu vai vairākas iespējas, pieskaroties attiecīgajiem taustiņiem. Saistītie indikatori iedegas displeja un norādītā informācija attiecīgi mainās.

i Ja izvēle **nav iespējama**, atskan skaņas signāls.

10.6 Programmas ieslēgšana

Pieskaroties pie Sākt/pauze▷|| taustiņa, lai ieslēgtu programmu.

Attiecīgais indikators pārtrauc mirgot un paliek degam.

Programma sākas, durvis ir nobloķētas.

Displejā redzams indikators ◀-□.

i Ūdens izsūkņēšanas sūkņis darbojas īsu brīdi, pirms ierīcē ieplūst ūdens.

10.7 Programmas aktivizēšana, izmantojot atlikto startu

1. Vairākkārt piespiediet taustiņu Atliktais starts▷||, līdz displejā redzams vēlamais

atlikta starta laiks. Displejā indikators

rāda ⌚

2. Pieskaroties taustiņam Sākt/pauze

▷||. Ierīces durvis nobloķējas un sākas atlikta starta laika atskaite. Displejā

redzams indikators ◀-□.

Kad laiks ir pagājis, programma automātiski aktivizējas.

Atlikta starta atcelšana laika atskaites laikā

Lai atceltu atlikto startu:

1. Vairākkārt piespiediet taustiņu Atliktais starts⌚, līdz displejā redzams vēlamais atlikta starta laiks. Displejā indikators rāda ⌚

Pieskaroties taustiņam Sākt/pauze▷||. Ierīces durvis nobloķējas un sākas atlikta starta laika atskaite. Displejā redzams

indikators ◀-□.

Kad laiks ir pagājis, programma automātiski aktivizējas.

2. Piespiediet taustiņu Sākt/pauze▷||, lai nopauzētu ierīci. Sāk mirgot attiecīgais indikators.
3. Vairākkārt piespiediet taustiņu Atliktais starts⌚, līdz displejā redzams ◀ un indikators ⌚ nodziest.
4. Piespiediet taustiņu Sākt/pauze▷|| atkārtoti, lai nekadējoties aktivizētu programmu.

Atlikta starta mainīšana laika atskaites laikā

Lai mainītu atlikto startu:

1. Piespiediet taustiņu Sākt/pauze▷||, lai nopauzētu ierīci. Sāk mirgot attiecīgais indikators.
2. Vairākkārt piespiediet taustiņu Atliktais starts⌚, līdz displejā redzams vēlamais atlikta starta laiks.
3. Vēlreiz piespiediet taustiņu Sākt/pauze▷||, lai aktivizētu jauno laika atskaiti.

10.8 SensiCare sistēmas veļas daudzuma noteikšana

Pēc pieskaršanās taustiņam Sākt/pauze .

1. SensiCare sistēma sāk noteikt veļas daudzumu, lai aprēķinātu patieso programmas ilgumu. Šīs fāzes laikā Laika pārvaldnieka joslas ---- zem laika cipariem attēlo vienkāršu animāciju.
2. Pēc aptuveni 15-20 minūtēm Laika pārvaldnieka joslas pazūd un parādās cikla ilgums. Ierīce automātiski pielāgo programmas ilgumu veļas daudzumam, lai iegūtu izcilu mazgāšanas rezultātu mazākajā iespējamajā laikā.

10.9 Programmas pārtraukšana un iespēju maiņa

Kad programma darbojas, mainīt var **tikai dažas** iespējas:

1. Pieskarieties taustiņam Sākt/pauze .

Sāk mirgot attiecīgais indikators.

2. Mainiet iespējas. Displejā norādītā informācija attiecīgi mainās.

3. Nospiediet taustiņu Sākt/pauze  vēlreiz.

Mazgāšanas programmas darbība turpinās.

10.10 Aktivizētās programmas atcelšana

1. Piespiediet taustiņu Ieslēgt/Izslēgt, lai atceltu programmu un izslēgtu ierīci.
2. Vēlreiz piespiediet taustiņu Ieslēgt/Izslēgt, lai ieslēgtu ierīci.

 Ja SensiCare sistēma ir beigusies un ūdens iepilde ir jau sākusies, jaunā programma sākas **bez SensiCare sistēmas** atkārtotības. Ūdens un mazgāšanas līdzeklis netiek izsūkņēti, lai izvairītos no liekas resursu izšķiešanas.

Ir arī alternatīvs atcelšanas veids:

1. Pagrieziet pārlēgu "Reset" (Atiestatīt) pozīcijā .
2. Nogaidiet 1 sekundes. Displejā tiks parādīts ---- . Tagad varat iestatīt jaunu mazgāšanas programmu.

10.11 Durvju atvēršana - apgērbu pievienošana

 Ja temperatūra vai ūdens līmenis veļas tīlnē ir pārāk augsti un/vai veļas tīlnē joprojām griežas, durvis atvērt nav iespējams.

Kad darbojas programma vai atliktais starts, ierīces durvis ir bloķētas.

1. Pieskarieties taustiņam Sākt/pauze .

Attiecīgo durvju bloķēšanas indikators nodziest displejā.

2. Atveriet ierīces durvis. Ja nepieciešams, ievietojiet vai izņemiet priekšmetus.

3. Aizveriet durvis un pieskarieties pie Sākt/pauze  taustiņa.

Programma vai atliktais starts turpina darbību.

10.12 Programmas pabeigšana

Kad programmas darbība beigusies, ierīce automātiski izslēdzas. Atskan skaņas signāli, ja tie ir aktivizēti. Displejā redzams .

Taustiņa Sākt/pauze  indikators izdziest.

Durvis tiek atbloķētas, un indikators  izdziest.

1. Piespiediet leslēgt/lzslēgt taustiņu, lai izslēgtu ierīci.

Piecas minūtes pirms programmas beigām enerģijas taupīšanas funkcija automātiski deaktivizēs ierīci.





Kad atkal aktivizējat programmu, displejā redzamas iepriekšējās programmas beigas. Pagrieziet programmu pārslēgu, lai iestatītu jaunu ciklu.



2. Izņemiet veļu no ierīces.
3. Pārlicinieties, ka veļas tilpne ir tukša.
4. Turiet durvis un mazgāšanas līdzekļa dozatoru pusvirus, lai ierīcē neveidotos pelējums un smakas.
5. Aizgrieziet ūdens krānu.

10.13 Ūdens izsūkņēšana cikla beigās

Izvēloties programmu vai iespēju, kura neizsūknē ūdeni pēc pēdējās skalošanas reizes, programma ir pabeigta, taču:

- Laika joslā redzams  un displejā redzams, ka durvis ir nobloķētas .
 - Veļas tilpne regulāri griežas pēc regulāriem intervāliem, lai novērstu veļas burzīšanos.
 - Durvis paliek bloķētas.
 - lai atvērtu durvis, nepieciešams izsūknēt ūdeni:
1. Ja nepieciešams, pieskarieties taustiņam Veļas izgriešana , lai samazinātu ierīces ierosināto veļas izgriešanas ātrumu.

2. Nospiediet Sākt/pauze  taustiņu:

- ja ir iestatīts Skalošanas pauze , ierīce izsūknē ūdeni un izgriez veļu;
- ja ir iestatīts Nakts , ierīce tikai izsūknē ūdeni.

Iespējas indikators Skalošanas pauze  pazūd.

3. Kad programmas darbība beigusies un lūkas bloķēšanas indikators  ir izdzisis, jūs varat atvērt durvis.
4. Dažas sekundes piespiediet taustiņu leslēgt/lzslēgt, lai izslēgtu ierīci.

10.14 Gaidstāves iespēja

Gaidstāves funkcija automātiski izslēdz ierīci, lai samazinātu enerģijas patēriņu, ja:

- Neizmantojat ierīci 5 minūtes. Piespiediet taustiņu leslēgt/lzslēgt, lai atkal ieslēgtu ierīci;
- Piecas minūtes pēc mazgāšanas programmas beigām. Piespiediet taustiņu leslēgt/lzslēgt, lai atkal ieslēgtu ierīci. Displejs rāda beidzamās iestatītās mazgāšanas programmas beigu laiku. Pagrieziet programmu pārslēgu, lai iestatītu jaunu ciklu.

Ja pārslēgs ir pagriezts "Reset"

(Atiestatīt) pozīcijā , ierīce automātiski izslēdzas pēc 30 sekundēm.



Ja iestatāt programmu vai iespēju, kas beidzas ar ūdeni tilpnē, gaidstāves funkcija **neieslēdz** ierīci, lai atgādinātu, ka jāizsūknē ūdens.

11. PADOMI UN IETEIKUMI



BRĪDINĀJUMS!
Skatiet sadaļu "Drošība".

11.1 Veļas ielāde

- Sadaliet veļu šādi: balta, krāsaina, sintētika, smalkveļa un vilna.

- Ievērojiet uz veļas etiķetēm norādītās mazgāšanas norādes.
- Nemazgājiet kopā baltus un krāsainus apģērbus.
- Daži krāsoti apģērbi var zaudēt krāsu pirmās mazgāšanas laikā. Mēs iesakām sākumā dažas reizes mazgāt tos atsevišķi.

- Aizpogājiet spilvendrānas, aiztaisiet rāvējslēdzējus, aķīšus un spiedpogas. Sasieniet jostas.
- Iztukšojiet kabatas un atlokiet atloces.
- Izgrieziet uz āru daudzslāņu audumus, vilnu un drēbes ar uzkrāsotām ilustrācijām.
- Iepriekš apstrādājiet grūti iztīrāmus traipus.
- Izmazgājiet nopietnus traipus ar īpašu mazgāšanas līdzekli.
- Rīkojieties uzmanīgi ar aizkariem. Noņemiet āķus vai ielieciet aizkarus mazgāšanas maisā vai spilvendrānā.
- Nemazgājiet apģērbus bez vīlēm un apģērbus ar iegriezumiem. Izmantojiet speciālo veļas mazgāšanas maisu maziem un/vai smalkiem apģērbiem (piem., krūšturus ar stīpām, jostas, zeķbikses u.c.).
- Īpaši neliels veļas daudzums var radīt līdzsvara problēmas izgriešanas fāzes laikā, kas izraisa pārmērīgas vibrācijas. Ja tas notiek:
 - a. apstādiniet programmu un atveriet durvis (skatiet "Durvju atvēršana programmas vai atliktā starta darbības laikā");
 - b. izkārtojiet veļu ar rokām, lai apģērba gabali būtu vienmērīgi izklāti veļas tīlnē;
 - c. piespiediet Sākt/pauze taustiņu. Veļas izgriešanas fāze turpinās.

11.2 Nopietni traipi

Dažiem traipiem ar ūdeni un mazgāšanas līdzekli nepietiks.

Mēs iesakām iepriekš apstrādāt šos traipus pirms drēbju ievietošanas ierīcē.

Jūs varat iegādāties īpašus traipu noņēmējus. Izmantojiet īpašos traipu noņēmējus, kas piemēroti traipa un auduma veidam.

11.3 Mazgāšanas un citi līdzekļi

- Lietojiet tikai veļas mazgājamām mašīnām paredzētos mazgāšanas un citus līdzekļus:
 - veļas pulverus visu veidu audumiem, izņemot smalkveļai. Dodiet priekšroku veļas pulverim

ar balinātāju baltajiem apģērbiem un veļas dezinfekcijai.

- Šķidrās mazgāšanas līdzekļus programmām mazgāšanai zemās temperatūrās (60 °C maks.) visu veidu audumiem, vai īpaši tikai vilnai.
- Nejauciet kopā dažādus mazgāšanas līdzekļu veidus.
- Lai saudzētu vidi, neizmantojiet vairāk par ieteikto mazgāšanas līdzekļa daudzumu.
- Ievērojiet norādījumus uz mazgāšanas līdzekļu vai citu līdzekļu iepakojuma, nepārsniedzot maksimālo norādīto līmeni (**MAX**).
- Izmantojiet auduma veidam un krāsai, programmas temperatūrai un neitīrības pakāpei ieteiktos mazgāšanas līdzekļus.

11.4 Ieteikumi vides aizsardzībai

- Iestatiet programmu bez priekšmazgāšanas fāzes, lai mazgātu vidēji netīru veļu.
- Vienmēr ieslēdziet mazgāšanas programmu, kad veļas mašīna ir pilna.
- Iepriekš apstrādājot traipus vai izmantojiet traipu tīrīšanas līdzekli, iestatiet programmu ar zemu temperatūru.
- Lai izmantotu pareizo mazgāšanas līdzekļa daudzumu, noskaidrojiet ūdens cietību savā mājoklī. Skatiet sadaļu "Ūdens cietība".

11.5 Ūdens cietība

Ja ūdens jūsu rajonā ir ciets vai vidēji ciets, mēs iesakām izmantot veļas mazgājamām mašīnām paredzēto ūdens mīkstināšanas līdzekli. Rajonos, kur ūdens ir mīksts, ūdens mīkstināšanas līdzekli lietot nav nepieciešams.

Lai noskaidrotu ūdens cietības pakāpi savā rajonā, sazinieties ar savu vietējo ūdens piegādes uzņēmumu.

Lietojiet pareizu ūdens mīkstinātāja daudzumu. Ievērojiet instrukcijas, kas norādītas uz produktu iepakojuma.

12. KOPŠANA UN TĪRĪŠANA



BRĪDINĀJUMS!
Skatiet sadaļu "Drošība".

12.1 Ārpuses tīrīšana

Tīriet ierīci tikai ar maigām ziepēm un siltu ūdeni. Pilnībā nosusiniet visas virsmas.



UZMANĪBU!
Nelietojiet alkoholu, šķīdinātājus vai ķīmikālijas.



UZMANĪBU!
Netīriet metāla virsmas ar tīrīšanas līdzekļiem uz hlora bāzes

12.2 Atkaļķošana



Ja ūdens jūsu rajonā ir ciets vai vidēji ciets, mēs iesakām izmantot veļas mazgājamām mašīnām paredzēto ūdens atkaļķošanas līdzekli.

Regulāri pārbaudiet veļas tilpni, lai pamanītu katlakmens veidošanos.

Parastie mazgāšanas līdzekļi jau satur ūdens mazgāšanas līdzekļus, taču mēs iesakām laiku pa laikam ieslēgt ciklu ar tukšu veļas tilpni un atkaļķošanas līdzekli.



Vienmēr ievērojiet instrukcijas, kas norādītas uz produktu iepakojuma.

12.3 Apkopes mazgāšana

Atkārtoti un ilgstoši lietojot programmas ar zemu temperatūru, veļas tilpnē un tvertnē var rasties mazgāšanas līdzekļa atliekas, pūkas un baktērijas. Tas var izraisīt sliktas smakas un pelējumu. Lai likvidētu šīs atliekas un iztīrītu ierīces iekšpusi, regulāri ieslēdziet apkopes mazgāšanas ciklu (vismaz reizi mēnesī):



Skatiet sadaļu "Veļas tilpnes tīrīšana".

12.4 Durvju blīvējums

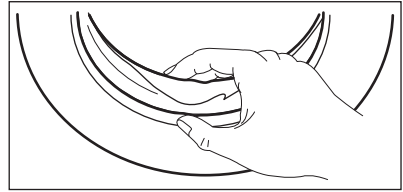

Regulāri pārbaudiet blīvējumu un izņemiet svešķermeņus no iekšējām detaļām.

12.5 Veļas tilpnes tīrīšana

Regulāri pārbaudiet veļas tilpni, lai novērstu rūsas veidošanos.

Iztīriet tilpni, izmantojot nerūsējošam tēraudam īpaši paredzētiem līdzekļiem.



Vienmēr ievērojiet instrukcijas, kas norādītas uz produktu iepakojuma.

Rūpīgai tīrīšanai:

- Izņemiet veļu no veļas tilpnes.
- Iestatiet kokvilnas programmu ar visaugstāko temperatūras iestatījumu un Pievienojiet nelielu daudzumu pulverveida mazgāšanas līdzekļa tukšā veļas tilpnē, lai izskalotu palikušās atliekas.



Reizēm cikla beigās displejā var parādīties ikona . Tas ir ieteikums veikt veļas tilpnes tīrīšanu.

12.6 Mazgāšanas līdzekļa dozatora tīrīšana

Lai to novērstu izkaltošu mazgāšanas līdzekļa vai sarecējuša auduma mīkstinātāja un/vai pelējuma veidošanos mazgāšanas līdzekļa dozatorā, laiku pa laikam rīkojieties šādi:

1. Atveriet atvilktni. Piespiediet atduri uz leju, kā tas norādīts attēlā, un izvelciet to.

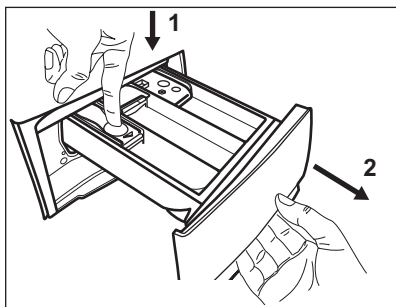

padziļinājuma augšējās un apakšējās daļas. Padziļinājuma tīrīšanai izmantojiet nelielu suku.

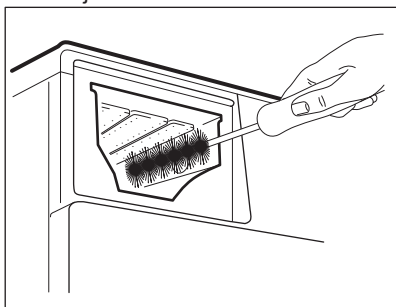

2. Lai atvieglotu tīrīšanu, noņemiet papildpiedeļu nodalījuma augšdaļu un izskalojiet to zem tekoša silta ūdens, likvidējot visas uzkrātā mazgāšanas līdzekļa atliekas. Pēc tīrīšanas uzstādiet detaļu atpakaļ.

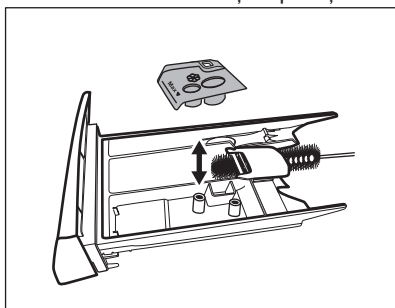

4. Ievietojiet mazgāšanas līdzekļa dozatoru vadotnēs un aizveriet to. Ieslēdziet skalošanas programmu, neievietojot veļu tilpnē.

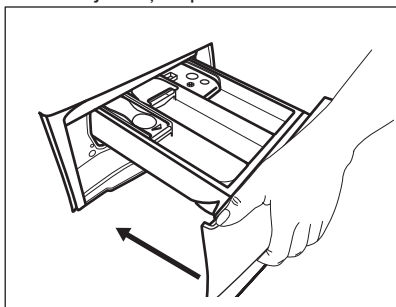

3. Pārbaudiet, vai visas mazgāšanas līdzekļa atliekas tiek izņemtas no

12.7 Ūdens izsūkņēšanas sūkņa tīrīšana

Regulāri pārbaudiet aizplūdes filtru un pārliecinieties, ka tas ir tīrs.

Tīriet sūkni, ja:

- Ierīce neizsūknē ūdeni.
- veļas tilpne negriežas;
- no ierīces atskan neparasts troksnis, kuru rada aizsērējis sūknis;
- ekrānā parādās kļūmes kods . E20



BRĪDINĀJUMS!

- Atvienojiet kontaktdakšu no kontaktligzdas.
- Neizņemiet filtru, kamēr ierīce darbojas.
- Neīrīriet sūkni, ja ūdens ierīcē ir karsts. Nogaidiet, līdz ūdens ir atdzisis.
- Atkārtojiet 3. soli vairākas reizes, aizverot un atverot vārstu, līdz ūdens beidz izplūst.

Vienmēr turiet pa rokai lupatu, jo, izņemot filtru, var izplūst ūdens.

Lai iztīrītu sūkni, rīkojieties šādi:

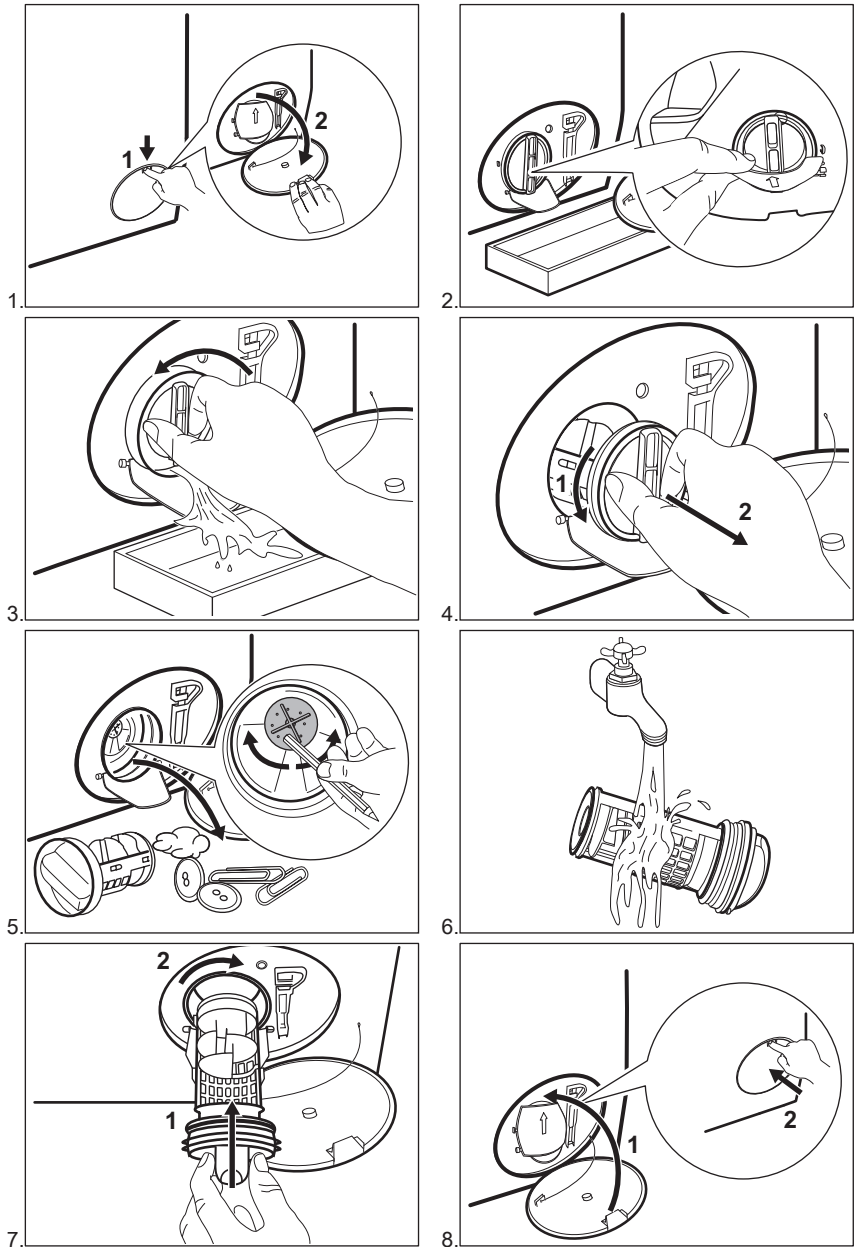

**BRĪDINĀJUMS!**

Pārlicinieties, ka sūkņa lāpstņiritenis griežas. Ja tas negriežas, sazinieties ar pilnvaroto apkopes centru. Pārlicinieties, ka filtrs pareizi piegriezts, lai novērstu ūdens noplūdes.

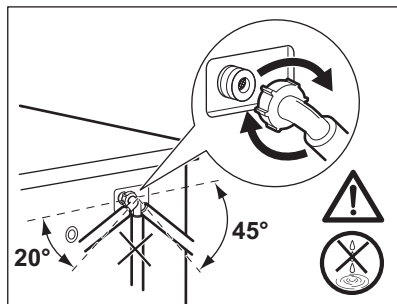
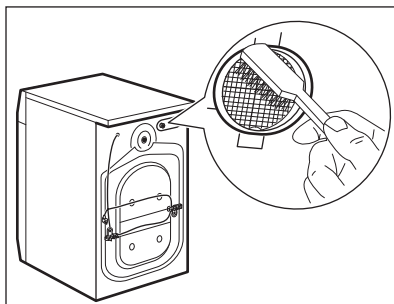
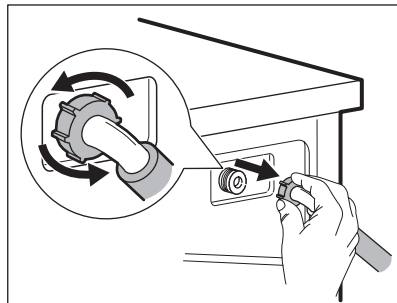
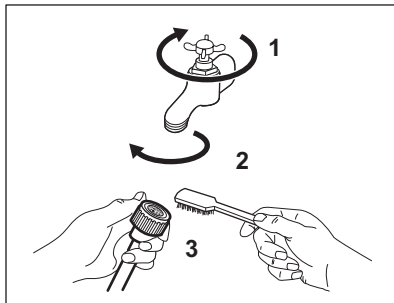
12.8 Ieplūdes šļūtenes un filtra vārsta tīrīšana**12.9 Avārijas ūdens izsūkņēšana**

Ja ierīce neizsūknē ūdeni, veiciet to pašu procedūru, kas aprakstīta rindkopā "Noplūdes filtra tīrīšana". Ja nepieciešams, izīriiet sūkni.

12.10 Brīdinājumi par salu

Ja ierīce uzstādīta vietā, kur gaisa temperatūra var sasniegt 0 °C vai zemāku temperatūru, izlaidiet atlikušo ūdeni no ieplūdes šļūtenes un izsūkņējiet to no sūkņa.

1. Atvienojiet kontaktdakšu no kontaktligzdas.

2. Aizgrieziet ūdens krānu.
3. Ielieciet ieplūdes šļūtenes divus galus konteinerā un ļaujiet ūdenim izplūst no šļūtenes.
4. Iztukšojiet sūkni. Skatiet ārkārtas ūdens izvadīšanas procedūru.
5. Kad sūknis ir tukšs, uzstādiet atpakaļ ieplūdes šļūteni.

**BRĪDINĀJUMS!**

Pārlicinieties, ka temperatūra ir augstāka par 0 °C, pirms atkal lietojat ierīci.

Ražotājs neatbild par bojājumiem, kas radušies zemas temperatūras rezultātā.

13. PROBLĒMRISINĀŠANA



BRĪDINĀJUMS!
Skatiet sadaļu "Drošība".

13.1 Ievads

Ierīce neieslēdzas vai apstājas darbības laikā.

Vispirms mēģiniet atrast problēmas risinājumu (skatiet tabulu). Ja problēma atkārtojas, sazinieties ar pilnvaroto servisa centru.

Nopietnu problēmu gadījumā atskan skaņa signāli, displejā redzams brīdinājuma kods un Sākt/pauze ►|| taustiņš var mirgot nepārtraukti:

- **E10** - Ierīce kārtīgi nepiepildās ar ūdeni. No jauna iedarbiniet ierīci, nospiežot Sākt/pauze ►|| taustiņu. Pēc 5 sekundēm durvis atbloķēsies.
- **E20** - Ierīce neizsūknē ūdeni.
- **E40** - Ierīces durvis ir atvērtas vai nav aizvērtas pareizi. Lūdzu, pārbaudiet durvis!



Ja ierīcē ir ievietots par daudz veļas, izņemiet dažus apģērba gabalus no veļas tīlpnes un/vai turiet durvis piespiestas, pieskaroties Sākt/pauze ►|| taustiņam, līdz indikators  pārstāj mirgot (skat. attēlu zemāk).

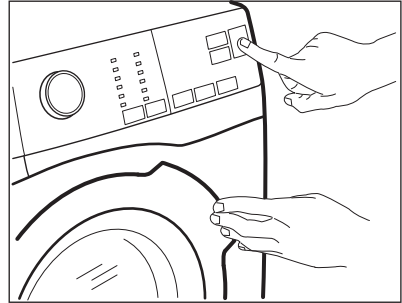

- **E40** - Strāvas padeve ir nestabila. Pagaidiet, līdz strāvas padeve ir stabila.
- **E91** - nenotiek komunikācija starp ierīces elektroniskajiem elementiem. Izslēdziet to un ieslēdziet atkārtoti; Programma netika pabeigta pareizi vai ierīce pārāk ātri pārtrauca darbību. Ja brīdinājuma kods atkārtojas, sazinieties ar pilnvaroto servisa centru.



BRĪDINĀJUMS!

Pirms pārbaudes veikšanas atvienojiet ierīci no elektrotīkla.

13.2 Iespējamās kļūmes

Problēmas	Iespējamais risinājums
Programma neieslēdzas.	<ul style="list-style-type: none"> • Pārbaudiet, vai kontaktdakša pieslēgta kontaktligzdai. • Pārliedzinieties, ka ierīces durvis ir aizvērtas. • Pārliedzinieties, vai nav bojāti drošinātāji drošinātāju blokā. • Pārliedzinieties, vai pieskārties Sākt/pauze . • Ja iestatīts atliktais starts, atceliet iestatījumu vai gaidiet laika atskaites beigas. • Izslēdziet Bērnu drošības funkciju, ja tā ir ieslēgta. • Pārbaudiet izvēlētās programmas regulatoru.
Ierīce kārtīgi nepieplūdas ar ūdeni.	<ul style="list-style-type: none"> • Pārbaudiet, vai ūdens krāns ir atvērts. • Pārliedzinieties, vai ūdens piegādes spiediens nav pārāk zems. Lai iegūtu šo informāciju, sazinieties ar vietējo ūdens apgādes dienestu. • Pārbaudiet, vai ūdens krāns nav aizsērējis. • Pārbaudiet, vai ūdens noplūdes šļūtene nav salocījusies, bojāta vai saliekta. • Pārliedzinieties, vai ūdens ieplūdes šļūtenes pieslēgums ir pareizs.
Ierīce pieplūdas ar ūdeni un tad uzreiz to izsūknē	<ul style="list-style-type: none"> • Pārliedzinieties, ka izvades šļūtene ir pareizā pozīcijā. Iespējams, šļūtene atrodas pārāk zemu. Skatiet sadaļu "Uzstādīšanas norādes".
Ierīce neizsūknē ūdeni.	<ul style="list-style-type: none"> • Pārbaudiet, vai izlietnes sifons nav aizsērējis. • Pārbaudiet, vai ūdens izvades šļūtene nav sagriezusies vai saliekta. • Pārbaudiet, vai ūdens noplūdes filtrs nav aizsērējis. Tīriet filtru, ja nepieciešams. Skatiet sadaļu "Kopšana un tīrīšana". • Pārliedzinieties, vai ūdens noplūdes šļūtenes pieslēgums ir pareizs. • Iestatiet programmu bez ūdens izsūknēšanas fāzes, iestatiet ūdens izsūknēšanas programmu. • Ja izvēlēta iespēja, kuras beigās ūdens netiek izvadīts no veļas tīlpnes, iestatiet ūdens izsūknēšanas programmu.
Nedarbojas veļas izgriešanas fāze, vai mazgāšanas cikls noris ilgāk nekā parasti.	<ul style="list-style-type: none"> • Iestatiet izgriešanas programmu. • Pārbaudiet, vai ūdens noplūdes filtrs nav aizsērējis. Tīriet filtru, ja nepieciešams. Skatiet sadaļu "Kopšana un tīrīšana". • Ar rokām izkārtējiet drēbes tīlpnē un iedarbiniet izgriešanas fāzi no sākuma. Šī problēma, iespējams, radusies līdzsvara trūkuma dēļ.

Problēmas	Iespējamais risinājums
Uz grīdas ir ūdens.	<ul style="list-style-type: none"> Pārbaudiet, vai ūdens šļūteņu savienotājdetaļas ir cieši pievilktas un nav ūdens noplūdes. Pārbaudiet, vai ūdens ieplūdes šļūtene vai ūdens izsūkņēšanas šļūtene nav bojātas. Pārliecinieties, vai izmantots pareizais mazgāšanas līdzeklis un pareizā daudzumā.
Ierīces durvis nevar atvērt.	<ul style="list-style-type: none"> Pārliecinieties, ka ir izvēlēta mazgāšanas programma, kuras beigās ūdens paliek veļas tilpnē. Pārbaudiet, vai mazgāšanas programma beigusies. Ja ceļas tilpnē palicis ūdens iestatiet ūdens izsūkņēšanas vai veļas izgriešanas programmu. Pārliecinieties, vai ierīce ir pieslēgta barošanai. Šo problēmu, iespējams, radījusi ierīces darbības kļūme. Sazinieties ar pilnvaroto servisa centru.
Mašīna rada neparastus trokšņus un vibrē.	<ul style="list-style-type: none"> Pārbaudiet, vai ierīce ir pareizi nolīmeņota. Skatiet sadaļu "Uzstādīšanas norādes". Pārliecinieties, ka noņemti visi iesaiņojuma materiāli un/vai izņemtas visas pārvietošanas laikā izmantotās skrūves. Skatiet sadaļu "Uzstādīšanas norādes". Ielieciet tilpnē vairāk veļas. Veļas var būt par maz.
Programmas darbības ilgum pieaug vai samazinās programmas darbības laikā.	<ul style="list-style-type: none"> SensiCare sistēma var noregulēt programmas darbības ilgumu atbilstoši veļas veidam un daudzumam. Skatiet rindkopu " SensiCare sistēmas veļas daudzuma noteikšana" sadaļā "Lietošana ikdienā".
Mazgāšanas rezultāti nav apmierinoši.	<ul style="list-style-type: none"> Palieliniet mazgāšanas līdzekļa daudzumu vai izmantojiet citu mazgāšanas līdzekli. Pirms veļas mazgāšanas izmantojiet īpašus izstrādājumus, lai likvidētu grūti izfīrāmus traipus. Pārliecinieties, ka iestatījāt pareizu temperatūru. Samaziniet veļas daudzumu.
Pārāk daudz putu veļas tilpnē mazgāšanas cikla laikā.	<ul style="list-style-type: none"> Samaziniet mazgāšanas līdzekļa daudzumu.
Pēc mazgāšanas cikla mazgāšanas līdzekļa dozatorā ir mazgāšanas līdzekļa atliekas.	<ul style="list-style-type: none"> Pārliecinieties, ka aizdare ir pareizā pozīcijā (UZ AUGŠU veļas pulverim, UZ LEJU šķidram mazgāšanas līdzeklim). Pārliecinieties, ka izmantojāt mazgāšanas līdzekļa dozatoru atbilstoši šajā rokasgrāmatā sniegtajiem norādījumiem.

Pēc pārbaudes ielēdziet ierīci. Programma atsāksies no tās vietas, kur tā tika pārtraukta.

Ja problēma atkārtojas, sazinieties ar pilnvaroto servisa centru.

Ja ekrānā redzami citi brīdinājuma kodi, ielēdziet un izslēdziet ierīci. Ja problēma atkārtojas, sazinieties ar pilnvaroto servisa centru.

14. PATĒRIŅA DATI



Norādītās vērtības ir iegūtas laboratorijas apstākļos atbilstoši standartiem. Datus var mainīt dažādi cēloņi: vejas daudzums un veids un apkārtējās vides temperatūra. Ūdens spiediens, barošanas spriegums un iepildes ūdens temperatūra arī var ietekmēt mazgāšanas programmas ilgumu.



Tehniskie parametri var tikt mainīti bez iepriekšēja brīdinājuma, lai uzlabotu produkta kvalitāti.

Programmas	Ielāde (kg)	Enerģijas patēriņš (kWh)	Ūdens patēriņš (litri)	Aptuvenais programmas ilgums (minūtēs)	Atlikušais mitrums (%) ¹⁾
Cotton 60°C	8	1,40	70	210	53
Cotton 40°C	8	1,2	69	205	53
Synthetics 40°C	3	0,60	56	140	35
Delicate 40°C	3	0,55	59	95	35
Wool 30°C	2	0,45	62	75	30
Standarta kokvilnas programmas					
Standarta 60°C kokvilna	8	0,80	52	275	53
Standarta 60°C kokvilna	4	0,56	40	228	53
Standarta 40°C kokvilna	4	0,50	40	226	53

1) Izgriešanas programmas beigās.

Izslēgtā režīmā (W)	Atstāts ieslēgtā režīmā (W)
0,30	0,30

Tabulā iepriekš minētā informācija ir saskaņā ar ES Komisijas regulu 1015/2010, ar ko īsteno direktīvu 2009/125/EK.

15. TEHNISKIE DATI

Izmērs	Platums / augstums / dziļums / kopējais dziļums	600 mm/ 850 mm/ 571 mm/ 600 mm
--------	-------------------------------------------------	--------------------------------

Elektrības padeves pieslēgums	Spriegums Vispārējā jauda Drošinātājs Frekvence	230 V 2200 W 10 A 50 Hz
Aizsardzības pakāpe pret cieto daļiņu un mitruma izplatīšanos, kuru nodrošina aizsargapvalks, izņemot gadījumus, kad zemsprieguma ierīcēm nav aizsardzības no mitruma		IPX4
Ūdens padeves spiediens	Minimums Maksimums	0,5 bāri (0,05 MPa) 8 bāri (0,8 MPa)
Ūdens padeve ¹⁾		Auksts ūdens
Maksimālais veļas daudzums	Kokvilna	8 kg
Elektroenerģijas patēriņa klase		A+++ -20%
Izgriešanas ātrums	Maksimums	1200 apgr./min.

¹⁾ Pievienojiet ūdens ieplūdes šļūteni ūdens krānam ar 3/4" vītni.

16. PIEDERUMI

16.1 Montāžas plāksņu komplekts (4055171146)

Var iegādāties pie pilnvarotā izplatītāja.

Uzstādot ierīci uz pamatnes, nostipriniet to ar montāžas plāksnēm.

Uzmanīgi izlasiet ar piederumu kopā piegādātas instrukcijas.

16.2 Komplekts žāvētāja novietošanai uz veļas mazgājamās mašīnas

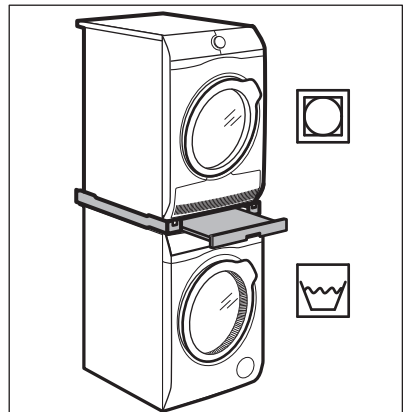

Žāvētāju var novietot uz veļas mazgājamās mašīnas, **tikai izmantojot pareizo komplektu žāvētāja novietošanai uz veļas mazgājamās mašīnas, kuru ražoji un apstiprinājis ELECTROLUX.**



Pārbaudiet saderīgo komplektu žāvētāja novietošanai uz veļas mazgājamās mašīnas, pārbaudot jūsu ierīču dziļumu.

Komplektu žāvētāja novietošanai uz veļas mašīnas var izmantot tikai kopā ar ierīcēm, kas norādītas tā brošūrā.

Uzmanīgi izlasiet ar ierīci un piederumu kopā piegādātas instrukcijas.

**BRĪDINĀJUMS!**

Nenovietojiet veļas žāvētāju zem veļas mašīnas.

Lai paceltu ierīci augstāk un atvieglotu veļas ielādi un izņemšanu.

Atvilktni var izmantot veļas glabāšanai, piem., lai glabātu dvieļus, tīrīšanas izstrādājumus u.c.

Uzmanīgi izlasiet ar piederumu kopā piegādātas instrukcijas.

16.3 Pamatne ar atvilktni

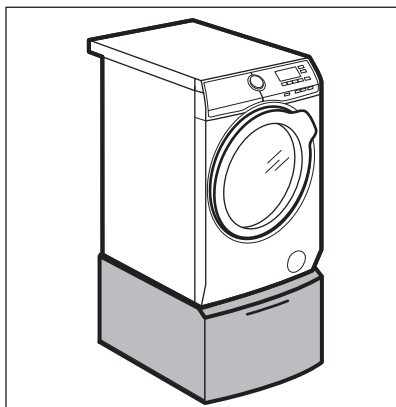



16.4 Pieejama <https://shop.electrolux.com.au/> vai pie oficiāla izplatītāja



Tikai papildpiederumi, kurus apstiprinājis ELECTROLUX, nodrošina ierīces drošības standartus. Ja tiks izmantotas neapstiprinātas detaļas, jebkādas prasības būs spēkā neesošas.

17. APSVĒRUMI PAR VIDES AIZSARDŽĪBU

Nododiet otrreizējai pārstrādei materiālus ar simbolu . Ievietojiet iepakojuma materiālus atbilstošajos konteineros to otrreizējai pārstrādei. Palīdziet aizsargāt apkārtējo vidi un cilvēku veselību, atkārtoti pārstrādājot elektrisko un elektronisko iekārtu atkritumus.

Neizmetiet ierīces, kas apzīmētas ar šo simbolu , kopā ar mājāsaimniecības atkritumiem. Nododiet izstrādājumu vietējā otrreizējās pārstrādes punktā vai sazinieties ar vietējo pašvaldību.

KAZALO

1. VARNOSTNA INFORMACIJE.....	36
2. VARNOSTNA NAVODILA.....	37
3. NAMESTITEV.....	39
4. OPIS IZDELKA.....	42
5. UPRAVLJALNA PLOŠČA.....	43
6. VRTLJIV GUMB IN TIPKE.....	45
7. PROGRAMI	47
8. NASTAVITVE.....	51
9. PRED PRVO UPORABO.....	51
10. VSAKODNEVNA UPORABA.....	52
11. NAMIGI IN NASVETI.....	56
12. VZDRŽEVANJE IN ČIŠČENJE.....	57
13. ODPRAVLJANJE TEŽAV.....	61
14. VREDNOSTI PORABE.....	64
15. TEHNIČNI PODATKI.....	65
16. PRIPOMOČKI.....	65

MISLIMO NA VAS

Zahvaljujemo se vam za nakup Electroluxove naprave. Izbrali ste izdelek, ki vključuje desetletja profesionalnih izkušenj in izboljšav. Inovativen in eleganten je bil zasnovan z mislijo na vas. Kadarkoli ga boste uporabili, ste lahko prepričani v zagotovitev odličnih rezultatov.

Dobrodošli pri Electroluxu.

Obiščite naše spletno mesto za:



pridobitev nasvetov glede uporabe, brošure, odpravljanje težav, servisne informacije:

www.electrolux.com/webselfservice



Registrirajte svoj izdelek za boljši servis:

www.registerelectrolux.com



Kupite dodatke, potrošni material in originalne nadomestne dele za vašo napravo:

www.electrolux.com/shop

POMOČ STRANKAM IN SERVIS

Priporočamo uporabo originalnih nadomestnih delov.

Ko kličete servis, imejte pri roki naslednje podatke: model, številko izdelka, serijsko številko.

Podatke najdete na ploščici za tehnične navedbe.

 Opozorilo/Pozor - Varnostne informacije

 Splošne informacije in nasveti

 Okoljske informacije.

Pridržujemo si pravico do sprememb.

1. ⚠ VARNOSTNA INFORMACIJE

Pred namestitvijo in uporabo naprave natančno preberite priložena navodila. Proizvajalec ni odgovoren za poškodbe ali škodo, nastalo zaradi nepravilne namestitve ali uporabe. Navodila vedno shranite na varnem in dostopnem mestu za poznejšo uporabo.

1.1 Varnost otrok in ranljivih oseb

- To napravo lahko uporabljajo otroci od osmega leta naprej ter osebe z zmanjšanimi telesnimi, čutnimi ali razumskimi sposobnostmi ali s pomanjkanjem izkušenj ter znanja le pod nadzorom ali če so dobile ustrezna navodila glede varne uporabe naprave in če se zavedajo nevarnosti, ki obstajajo.
- Preprečite, da bi se otroci igrali z napravo.
- Otrokom do tretjega leta starosti vedno preprečite dostop do delujoče naprave.
- Vso embalažo hranite zunaj dosega otrok in jo ustrezno zavržite.
- Pralna sredstva hranite zunaj dosega otrok.
- Ko so vrata naprave odprta, poskrbite, da bodo otroci in hišni ljubljenci dovolj oddaljeni od naprave.
- Če ima naprava varovalo za otroke, ga je treba vklopiti.
- Čiščenja naprave in uporabniškega vzdrževanja na njej ne smejo izvajati otroci brez nadzora.

1.2 Splošna varnostna navodila

- Ne spreminjajte specifikacij te naprave.
- Ne prekoračite največje količine perila 8 kg (oglejte si poglavje »Razpredelnica programov«).
- Delovni tlak vode na vhodnem mestu vode od priključka za odvod mora biti med 0,5 bara (0,05 MPa) in 8 bari (0,8 MPa).
- Prezračevalnih odprtih na dnu ne sme ovirati preproga, predpražnik ali katera koli druga talna obloga.

- Napravo je treba priključiti na vodovodni sistem z novim priloženim kompletom cevi ali drugimi kompleti cevi, ki jih priskrbi pooblaščen servisni center.
- Štarih kompletov cevi ne smete ponovno uporabiti.
- Če je napajalni kabel poškodovan, ga mora zamenjati predstavnik proizvajalca, pooblaščenega servisnega centra ali druga strokovno usposobljena oseba, da se izognete nevarnosti električnega udara.
- Pred vzdrževanjem izklopite napravo in iztaknite vtič iz vtičnice.
- Za čiščenje naprave ne uporabljajte visokotlačnega vodnega pršca in/ali pare.
- Napravo očistite z vlažno krpo. Uporabljajte samo nevtralna čistilna sredstva. Za čiščenje ne uporabljajte abrazivnih čistil, grobih gobic, topil ali kovinskih predmetov.
- Če sušilni stroj postavite na pralni stroj, pri tem uporabite pravi komplet za namestitev na pralni stroj, odobren s strani podjetja ELECTROLUX (dodatne podrobnosti si oglejte v poglavju »Dodatna oprema - Komplet za namestitev na pralni stroj«).

2. VARNOSTNA NAVODILA

2.1 Namestitev

- Odstranite vso embalažo in transportne vijake.
- Transportne vijake hranite na varnem. Če boste napravo v prihodnje premikali, jih morate ponovno namestiti, da zaklenete boben in preprečite poškodbe notranjosti.
- Pri premikanju naprave bodite pazljivi, ker je težka. Vedno uporabljajte zaščitne rokavice in priloženo obutev.
- Ne nameščajte ali uporabljajte poškodovane naprave.
- Upoštevajte navodila za namestitev, priložena napravi.
- Naprave ne nameščajte ali uporabljajte na mestu, kjer lahko temperatura pade pod 0 °C ali kjer je izpostavljena vremenskim vplivom.
- Tla, kjer bo stala naprava, morajo biti ravna, stabilna, odporna na toploto in čista.
- Poskrbite za kroženje zraka med napravo in tlemi.
- Naprave ne nameščajte neposredno čez talni odtok.
- Nastavite noge, tako da bo med napravo in tlemi potreben razmik.
- Naprave ne postavljajte na mesto, kjer njenih vrat ne morete povsem odpreti.
- Pod napravo ne postavljajte posode za zbiranje morebitne iztekajoče vode. V pooblaščenem servisnem centru preverite, katere pripomočke lahko uporabite.

2.2 Priključitev na električno napetost

- Naprava mora biti ozemljena.
- Vedno uporabite pravilno nameščeno varnostno vtičnico.
- Preverite, ali so parametri s ploščice za tehnične navedbe združljivi z električno napetostjo omrežja.
- Ne uporabljajte razdelilnikov in podaljškov.
- Pazite, da ne poškodujete vtiča in kabla. Če je treba kabel zamenjati, mora to storiti oseba pooblaščenega servisnega centra.
- Vtič vtaknite v vtičnico šele ob koncu nameščanja. Poskrbite, da bo vtič dosegljiv tudi po namestitvi.
- Priključnega kabla ali vtiča se ne dotikajte z mokrimi rokami.
- Ne vlecite za električni priključni kabel, če želite izključiti napravo. Vedno povlecite za vtič.
- Naprava je izdelana v skladu z direktivami EGS.

2.3 Vodovodna napeljava

- Ne poškodujte cevi za vodo.
- Pred priključitvijo na nove cevi, cevi, ki že dolgo niso bile v uporabi, tam, kjer so bila izvedena popravila ali nameščene nove naprave (vodni števcji itd.), naj voda teče toliko časa, da bo čista in prozorna.
- Med in po prvi uporabi naprave se prepričajte, da ni prisotnih vidnih iztekanj vode.
- Če je cev za dovod vode prekratka, ne uporabite cevnega podaljška. Obrnite se na servisni center za zamenjavo cevi za dovod vode.
- Cev za odvod vode lahko podaljšate do največ 400 cm. Za drugo cev za odvod vode in podaljšek se obrnite na servisni center.

2.4 Uporaba



OPOZORILO!

Nevarnost telesnih poškodb, električnega udara, požara, opeklin ali poškodb naprave.

- Naprava je namenjena samo za uporabo v gospodinjstvu.
- Upoštevajte varnostna navodila z embalaže pralnega sredstva.
- V napravo, njeno bližino ali nanjo ne postavljajte vnetljivih izdelkov ali mokrih predmetov z vnetljivimi izdelki.
- S perila odstranite vse kovinske predmete.
- Ne perite perila, močno umazanega od olja, maščobe ali druge mastne snovi. Lahko se poškodujejo gumijasti deli pralnega stroja. Takšno perilo operite ročno, preden ga daste v pralni stroj.
- Med izvajanjem programa se ne dotikajte steklenih vrat. Steklo se lahko močno segreje.

2.5 Servis

- Za popravilo naprave se obrnite na pooblaščen servisni center.
- Uporabljajte samo originalne nadomestne dele.

2.6 Odstranjevanje



OPOZORILO!

Nevarnost poškodbe ali zadušitve.

- Napravo izključite iz napajanja in vodovodnega sistema.
- Odrežite električni priključni kabel tik ob napravi in napravo zavržite.
- Odstranite zapah in na ta način preprečite, da bi se otroci ali živali zaprli v boben.
- Napravo odstranite v skladu s krajevnimi zahtevami za odstranjevanje odpadne električne in elektronske opreme (OEEO).

3. NAMESTITEV



OPOZORILO!
Oglejte si poglavja o
varnosti.

3.1 Odstranjevanje embalaže

1. Odstranite zunanji ovoj. Po potrebi uporabite nož.

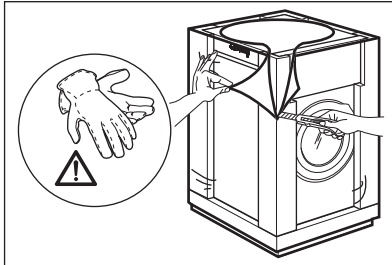

2. Odstranite kartonast pokrov in polistirensko embalažo.

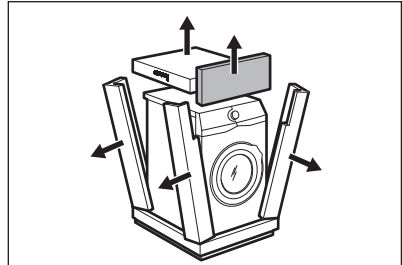

3. Odprite vrata. Iz bobna odstranite vse perilo.

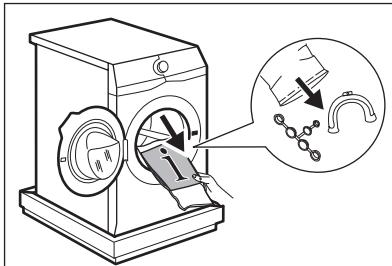

4. Sprednji del polistirenske embalaže položite na tla pod napravo. Napravo previdno nagnite na hrbtno stran.

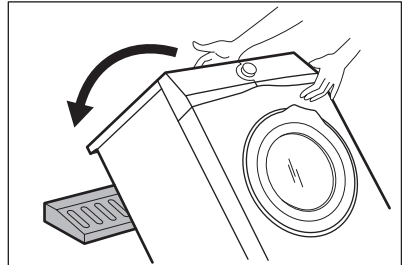

5. Z dna naprave odstranite polistirensko zaščito. Napravo postavite v pokončni položaj.

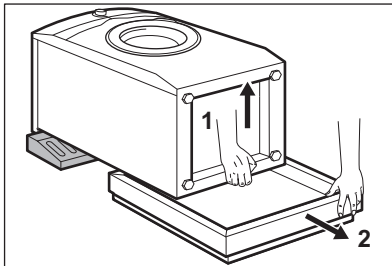

6. Iz držal za cevi odstranite napajalni kabel in cev za odvod vode.

Lahko vidite iztekanje vode iz cevi za odvod vode. To je zato, ker je bil pralni stroj preizkušen v tovarni.

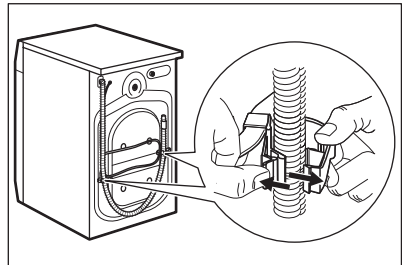

7. Odstranite tri transportne vijake in izvlecite plastične distančnike.

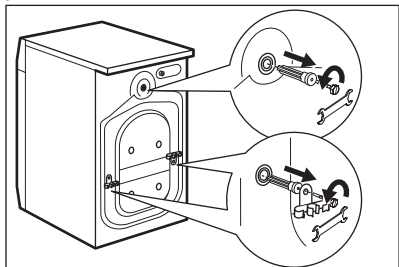

8. V odprtine vstavite plastične čepi iz vrečke z navodili za uporabo.

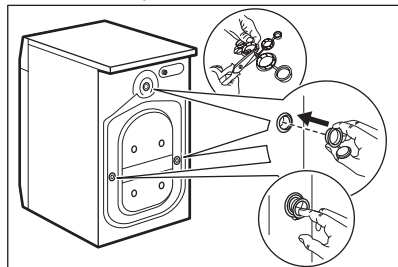

i Priporočamo, da embalažo in transportne vijake shranite za taktat, ko boste premikali napravo.

! **OPOZORILO!**
Za poravnavo pod noge naprave ne polagajte kartona, lesa ali podobnih materialov.

3.2 Informacije za namestitev

1. Postavitev in namestitev v vodoraven položaj

Pravilna namestitev naprave v vodoravni položaj preprečuje tresenje, hrup in premikanje med delovanjem.

1. Napravo namestite na ravno trdno podlago. Naprava mora stati naravnost in stabilno. Naprava se ne sme dotikati stene ali drugih delov, pod napravo pa mora biti omogočeno kroženje zraka.

2. Popustite ali privijte nogi, da poravnate napravo. Vse noge morajo biti trdno na tleh.

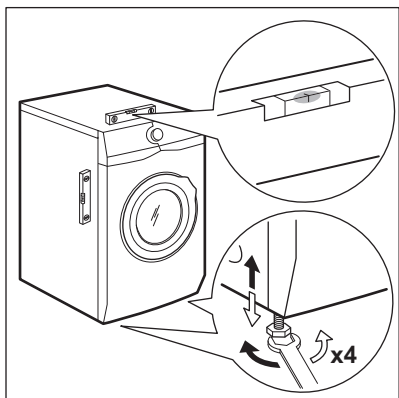

i Oglejte si poglavje Komplet za namestitev na pralni stroj.

i Ko je stroj nameščen na podstavek ali če pralno-sušilni stroj postavite na pralni stroj, uporabite dodatno opremo, opisano v poglavju »Dodatna oprema«. Pazljivo preberite navodila, priložena napravi in dodatni opremi.

2. Cev za dovod vode

! **POZOR!**
Prepričajte se, da cevi niso poškodovane in da na priključkih ne prihaja do iztekanja. Če je cev za dovod vode prekratka, ne uporabite cevnega podaljška. Obrnite se na servisni center za zamenjavo cevi za dovod vode.

1. Cev za dovod vode priključite na hrbtno stran naprave.

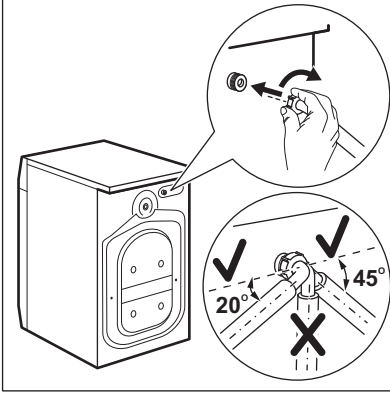

2. Usmerite jo v levo ali desno, odvisno od položaja pipe za vodo. Cev za dovod vode ne sme biti v navpičnem položaju.

3. Po potrebi popustite matico, da jo namestite v pravi položaj.

4. Cev za dovod vode priključite na pipo za mrzlo vodo s 3/4-colsko spojko.

3. Izčrpavanje vode

Cev za odvod vode mora ostati na višini med 60 cm in 100 cm.

- i** Cev za odvod vode lahko podaljšate do največ 400 cm. Za drugo cev za odvod vode in podaljšek se obrnite na pooblaščen servisni center.

Cev za odvod vode je mogoče priključiti na različne načine:

1. Naredite U-obliko s cevjo za odvod vode in jo speljite okrog plastičnega vodila za cev.

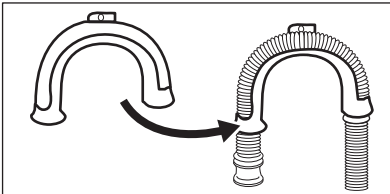

2. **Na rob umivalnika** - Pritrdite vodilo na pipo ali steno.

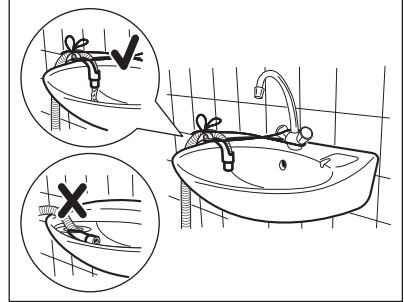

- i** Poskrbite, da se plastično vodilo ne bo moglo premikati, ko bo naprava izčrpavala vodo, in da konec cevi za odvod vode ne bo potopljen v vodo. Lahko pride do povratnega toka umazane vode v napravo.

3. Če je konec cevi za odvod vode videti tako (oglejte si sliko), jo lahko potisnete neposredno v fiksno odvodno cev.

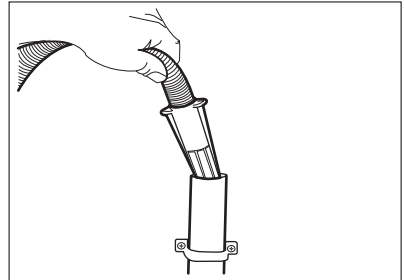

4. **Na fiksno odvodno cev s prežračevalno odprtino** - Cev za odvod vode vstavite neposredno v odtočno cev. Oglejte si sliko.

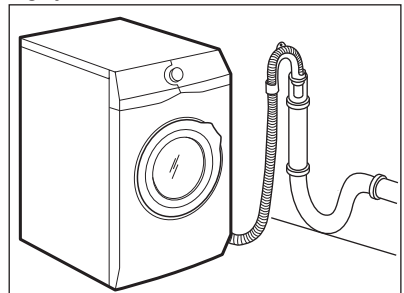

- i** Zagotovljeno mora biti odzračevanje konca cevi za odvod vode. Notranji premer odtočne cevi (najmanj 38 mm) mora biti večji od zunanjšega premera cevi za odvod vode.

5. Brez plastičnega vodila za cev na sifon - Cev za odvod vode namestite na sifon in jo pritrdite z objemko. Oglejte si sliko.

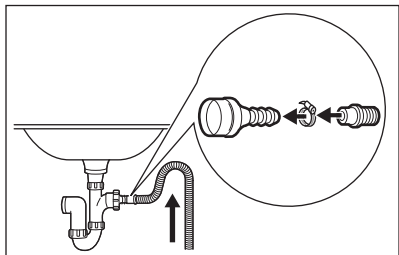

Poskrbite, da bo cev za odvod vode obrnjena navzgor, da umazanija iz umivalnika ne bi prišla v napravo.

6. Cev namestite neposredno v vgrajeno odtočno cev v steni in jo pritrdite z objemko.

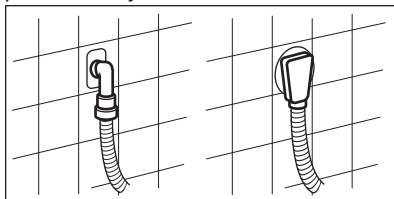

4. OPIS IZDELKA

4.1 Pregled naprave

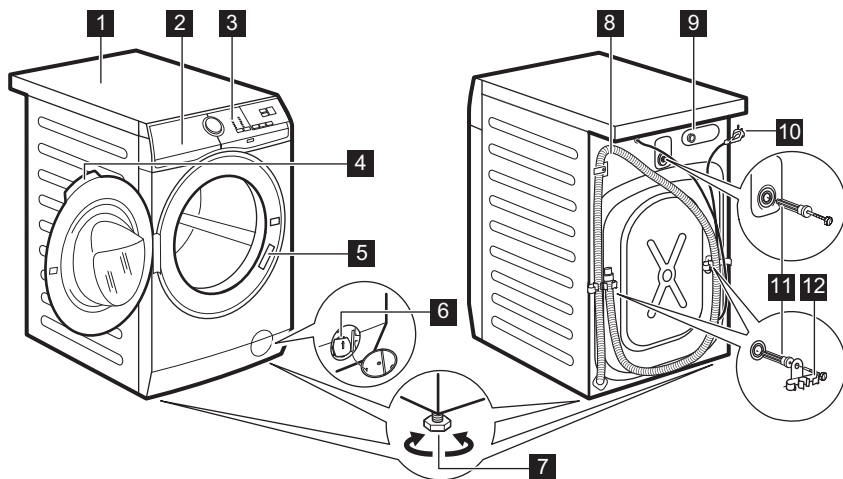

- | | |
|---------------------------------------|----------------------------------------|
| 1 Delovna površina | 6 Filter odtočne črpalke |
| 2 Predal za pomivalno sredstvo | 7 Nogi za izravnavo naprave |
| 3 Upravljalna plošča | 8 Cev za odvod vode |
| 4 Ročaj vrat | 9 Priključek cevi za dovod vode |
| 5 Ploščica za tehnične navedbe | 10 Napajalni kabel |

11 Transportni vijaki

12 Nosilec cevi

5. UPRAVLJALNA PLOŠČA

5.1 Posebne značilnosti

Vaš novi pralni stroj je izdelan v skladu z vsemi sodobnimi zahtevami za učinkovito pranje perila z nizko porabo vode, energije in pralnih sredstev ter skrbi za ustrezno nego perila.

- Sistem **SensiCare** samodejno prilagodi trajanje programa perilu v bobnu za doseg odličnih rezultatov pranja v najkrajšem možnem času.

5.2 Opis upravljalne plošče

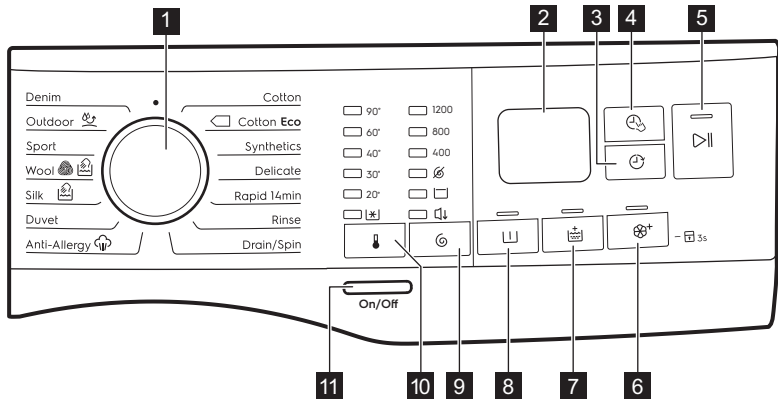

1 Gumb za izbiro programa

2 Prikazovalnik

3 Funkcija Zamik vklopa

4 Funkcija Upravljanje časa

5 Tipka Začetek/Prekinitiv

6 Tipka Dodatna mehkoba

7 Tipka Dodatno izpiranje

8 Tipka Predpranje

9 Tipka za funkcije znižanja hitrosti ožemanja Ožemanje





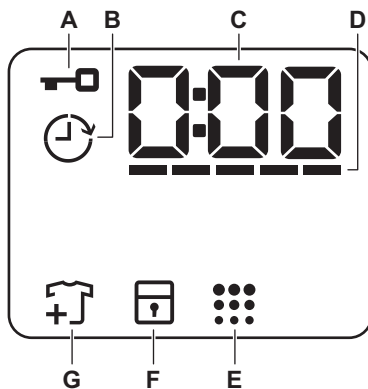

- Funkcija Brez ožemanja
- Funkcija Zadržano izpiranje
- Funkcija Nočno

10 Tipka Temperatura

11 Tipka Vklop/Izklop

5.3 Prikazovalnik



A		Indikator zaklenjenih vrat.
B		Indikator zamika vklopa.
C		Digitalni indikator lahko pokaže: <ul style="list-style-type: none"> • Trajanje programa (npr. 2:40). • Zamik vklopa (npr. 2h). • Konec programa (0:00). • Opozorilno kodo (npr. E20).
D		Indikator stopnje upravljanja časa.
E		Indikator čiščenja bobna.
F		Indikator varovala za otroke.
G		Indikator dodajanja oblačil. Zasveti na začetku faze pranja, ko lahko uporabnik še vedno prekine delovanje naprave in doda še več perila.

6. VRTLJIV GUMB IN TIPKE

6.1 Uvod

i Možnosti/funkcije niso na voljo pri vseh programih pranja. Preverite združljivost možnosti/funkcij s programi pranja v »Razpredelnici programov«. Možnost/funkcija lahko izključuje drugo, v tem primeru vam naprava ne dopušča nastaviti nezdružljivih možnosti/funkcij.

6.2 Vkllop/Izklop

Nekaj sekund pritisčajte to tipko, da vklopite ali izklopite napravo. Ob vklopu ali izklopu naprave se oglasita dva različna zvočna signala.

Ker funkcija stanja pripravljenosti samodejno izklopi napravo po nekaj minutah za zmanjšanje porabe energije, boste morda morali ponovno vklopiti napravo.

Za dodatne podrobnosti si oglejte odstavek Stanje pripravljenosti v poglavju Vsakodnevna uporaba.

6.3 Temperatura

Ko izberete program pranja, naprava samodejno predlaga privzeto temperaturo.

Indikator Hladno  = hladna voda.

Zasveti indikator nastavljen temperature.





6.4 Ožemanje

Ko nastavite program, naprava samodejno nastavi najvišje dovoljeno število vrtljajev centrifuge, razen pri programu Denim.

Dodatne funkcije ožemanja:

- **Brez ožemanja** . Zasveti ustrezní indikator.
To funkcijo nastavite za izklop vseh faz ožemanja. Naprava izvede samo fazo črpanja izbranega programa

pranja. To funkcijo nastavite za zelo občutljive tkanine. Pri fazi izpiranja je uporabljene več vode za nekatere programe pranja.

- **Zadržano izpiranje** . Zasveti ustrezní indikator.
Končno ožemanje se ne izvede. Voda zadnjega izpiranja se ne izčrpa in s tem prepreči mečkanje perila.
Program pranja se konča z vodo v bobnu.
Vrata ostanejo zaklenjena, boben pa se občasno obrne in na ta način zmanjša zmečkanost perila. Če želite vrata odkleniti, morate izčrpati vodo.
Če se dotaknete tipke Začetek/Prekinitve , naprava izvede fazo ožemanja in izčrpa vodo.
- **Nočno** . Zasveti ustrezní indikator.
Vmesne faze in faza končnega ožemanja so ukinjene, program pa se konča z vodo v bobnu. To pomaga zmanjšati mečkanje. Vrata ostanejo zaklenjena. Boben se občasno obrne in na ta način zmanjša zmečkanost perila. Če želite vrata odkleniti, morate izčrpati vodo.
Ker je program zelo tih, je primeren za uporabo ponoči, ko je električna energija cenejša. Pri nekaterih programih se izpiranje izvaja z večjo količino vode.
Če se dotaknete tipke Začetek/Prekinitve , naprava izvede samo fazo črpanja.

i Naprava samodejno izčrpa vodo po približno 18 urah.

6.5 Predpranje

S to funkcijo lahko programu pranja dodate fazo predpranja.

To tipko pritisnite večkrat zapored, da vklopite funkcijo.

Zasveti ustrezní indikator.

- To funkcijo uporabite za dodajanje faze predpranja pri 30 °C pred pranjem.
Ta funkcija je priporočljiva za močno umazano perilo, še posebej, če

vsebuje pesek, prah, blato in druge trdne delce.

 Te funkcije lahko podaljšajo trajanje programa.

6.6 Trajno Dodatno izpiranje

S to funkcijo lahko dodate nekaj izpiranj glede na izbrani program pranja.

To funkcijo uporabite za ljudi, ki so alergični na ostanke pralnih sredstev.

 Ta funkcija podaljša trajanje programa.

Zasveti ustrezni indikator nad tipko.

6.7 Trajno Dodatna mehkoča

Nastavite to funkcijo za optimizirano porazdelitve mehčalca in bolj mehko perilo.



Priporočljivo pri uporabi mehčalca.

 Ta funkcija podaljša trajanje programa.

6.8 Zamik vklopa

S to funkcijo lahko vklop programa premaknete na ustrežnejši čas.

Pritiskajte tipko za nastavev zelenega zamika. Čas narašča v korakih po eno uro do 20 ur.

Po pritisku tipke Začetek/Prekinitev  se na prikazovalniku prikažeta indikator  in izbrana vrednost zamika vklopa, naprava začne z odštevanjem, vrata pa so zaklenjena.

6.9 Upravljanje časa

S to funkcijo lahko skrajšate trajanje programa glede na količino perila in stopnjo umazanije.

Ko nastavite program pranja, se na prikazovalniku prikažejo privzeto trajanje in pomišljaji -----.

Dotaknite se tipke Upravljanje časa , da skrajšate trajanje programa glede na vaše potrebe. Na prikazovalniku se prikaže novo trajanje programa, število pomišljajev pa se skladno s tem zmanjša:

-----, primerno za poln stroj običajno umazanega perila.

----, hiter program za poln stroj malo umazanega perila.

---, zelo hiter program za manjšo količino malo umazanega perila (priporočena največ polovična napolnjenost stroja).

--, najkrajši program za osveževanje majhne količine perila.

Funkcija »Upravljanje časa« je na voljo le pri programih iz razpredelnice.

Indikator	Cotton	Cotton Eco 	Synthetics
----- 1)	■	■	■
----	■	■	■
---	■	■	■
--	■	■	■
-	■	■	■

1) Privzeto trajanje za vse programe.



6.10 Začetek/Prekinitev





Dotaknite se tipke Začetek/Prekinitev za začetek, zaustavitev naprave ali prekinitev trenutnega programa.

7. PROGRAMI

7.1 Razpredelnica programov

Program Privzeta tem- peratura Temperaturni razpon	Najvišje število vr- tljajev centrifuge : razpon hitrosti ožemanja [vrt./min.]	Naj- večja količi- na pe- rila	Opis programa (Vrsta perila in stopnja umazanosti)
Cotton 40 °C 90 °C - hladno	1200 vrt./ min. (1200- 400)	8 kg	Belo in barvno bombažno perilo. Običajno in malo umazano.
 Cotton Eco ¹⁾ 40 °C 60 °C - 40 °C	1200 vrt./ min. (1200- 400)	8 kg	Belo in barvno obstojno bombažno perilo. Običajno umazano. Poraba energije se zmanjša, trajanje programa pranja pa podaljša.
Synthetics 40 °C 60 °C - hladno	1200 vrt./ min. (1200 - 400)	3 kg	Sintetično ali mešano perilo. Običajno umazano.
Delicate 40 °C 40 °C - hladno	1200 vrt./ min. (1200- 400)	3 kg	Občutljivo perilo, kot je perilo iz akrila, viskoze in mešano perilo, ki zahteva bolj nežno pranje. Običajno umazano.
Rapid 14min 30 °C	800 vrt./ min. (800- 400)	2 kg	Sintetično in mešano perilo. Malo umazano perilo in perilo za osvežitev.
Rinse	1200 vrt./ min. (1200- 400)	2 kg	Vse tkanine razen volnenih in zelo občutljivih. Program za izpiranje in ožemanje perila. Privzeto število vrtljajev centrifuge se uporablja za bombažna oblačila. Znižajte število vrtljajev centrifuge glede na vrsto perila. Po potrebi nastavite funkcijo Dodatno izpiranje, da dodate izpiranja. Ob nizkem številu vrtljajev centrifuge naprava izvede nežna izpiranja in kratko ožemanje.
Drain/Spin	1200 vrt./ min. (1200 -400)	8 kg	Za ožemanje perila in črpanje vode iz bobna. Vse tkanine razen volnenih in občutljivih.

Program Privzeta temperatura Temperaturni razpon	Najvišje število vrtljajev centrifuge : razpon hitrosti ožemanja [vrt./min.]	Največja količina perila	Opis programa (Vrsta perila in stopnja umazanosti)
Anti-Allergy  60 °C	1200 vrt./min. (1200 - 400)	8 kg	Bela bombažna oblačila. Ta program odstrani mikroorganizme, zahvaljujoč fazi pranja z nekajminutnim ohranjanjem temperature nad 60 °C. To pomaga zmanjšati količino mikrobov, bakterij, mikroorganizmov in delcev. Dodatna faza izpiranja zagotavlja temeljito odstranitev ostankov pralnega sredstva in cvetnega prahu/alergenov. Pranje je na ta način bolj učinkovito.
Duvel 40 °C 60 °C - hladno	800 vrt./min. (800 - 400)	3 kg	Odeja iz sintetike, podložena oblačila, prešite odeje, puhovke in podobno perilo.
Silk  30 °C	800 vrt./min. (800 - 400)	1 kg	Poseben program za svileno in mešano sintetično perilo.
Wool  40 °C 40 °C - hladno	1200 vrt./min. (1200-400)	2 kg	Volneno perilo za strojno pranje, volneno perilo za ročno pranje in druge tkanine s simbolom za »ročno pranje« ²⁾
Sport 30 °C 40 °C - hladno	1200 vrt./min. (1200 - 400)	2,5 kg	Mešana športna oblačila. Malo umazano perilo ali perilo za osvežitev.

Program Privzeta temperatura Temperaturni razpon	Najvišje število vrtljajev centrifuge : razpon hitrosti ožemanja [vrt./min.]	Največja količina perila	Opis programa (Vrsta perila in stopnja umazanosti)
Outdoor  30 °C 40 °C - hladno	1200 vrt./min. (1200-400)	2,5 kg ³⁾ 1 kg ⁴⁾	 Ne uporabljajte mehčalca in se prepričajte, da v predalu za pralno sredstvo ni ostankov mehčalca. <p>Sintetična športna oblačila. Ta program je zasnovan za nežno pranje sodobnih športnih oblačil za dejavnosti na prostem in je primeren tudi za oblačila za telovadbo, kolesarjenje ali tek ter podobna oblačila. Priporočena količina perila je 2,5 kg.</p> <p>Vodoodporno, vodoodporno-zrakoprepustno in vodoodbojno perilo. Ta program je mogoče uporabiti tudi kot obnovitveni cikel za vodoodbojna oblačila, posebej zasnovan za oblačila s hidrofobno prevleko. Za izvedbo obnovitvenega cikla za vodoodbojna oblačila nadaljujte na naslednji način:</p> <ul style="list-style-type: none"> • Pralno sredstvo nalijte v predelek . • V predelek za mehčalec predala  nalijte posebno sredstvo za obnovitev vodoodbojnih oblačil. • Zmanjšajte količino perila na 1 kg. <p> Za še boljši učinek sredstva za obnovitev vodoodbojnih oblačil oblačila posušite v sušilnem stroju, tako da nastavite program sušenja Outdoor (če je na voljo in če je na etiketi za nego perila navedeno, da je dovoljeno sušenje v sušilnem stroju).</p>

Program Privzeta temperatura Temperaturni razpon	Najvišje število vrtljajev centrifuge : razpon hitrosti ožemanja [vrt./min.]	Največja količina perila	Opis programa (Vrsta perila in stopnja umazanosti)
Denim 30 °C 40 °C - hladno	1200 vrt./min. (1200 - 400)	3 kg	Poseben program za oblačila iz denima z nežno fazo pranja za zmanjšanje bledenja barv in madežev. Za boljše nego je priporočena manjša količina perila.

1) Standardni programi za vrednosti porabe po energijskem razredu. Glede na predpis 1061/2010 sta ta programa »Standardni program za bombaž 60 °C « in »Standardni program za bombaž 40 °C«. Sta najučinkovitejša programa v smislu porabe energije in vode za pranje običajno umazanega bombažnega perila.



Temperatura vode pri fazi pranja se lahko razlikuje od temperature, navedene za izbrani program.

2) Med tem programom se bobnen obračaja počasi, da je zagotovljeno nežno pranje. Morda bo videti, kot da se bobnen ne obračaja ali se ne obračaja pravilno, a to je normalno za ta program.

3) Program pranja.

4) Program pranja in impregnacijska faza.

Združljivost programskih možnosti

Program									
Cotton	■	■	■	■	■	■	■	■	■
Cotton	■	■	■		■	■	■	■	■
Synthetics	■	■	■	■	■	■	■	■	■
Delicate	■	■	■	■	■	■	■	■	■
Rapid 14min	■	■	■					■	
Rinse	■	■	■			■		■	
Drain/Spin	■	■						■	
Anti-Allergy	■	■	■		■	■	■	■	
Duvel	■	■					■	■	
Silk	■	■						■	
Wool	■	■	■					■	

Program									
Sport	■	■	■		■	■		■	
Outdoor 	■	■	■			■		■	
Denim	■	■	■	■		■	■	■	

7.2 Woolmark Apparel Care - Modra



Postopek pranja volne tega stroja so odobrili pri podjetju Wool Company za pranje oblačil, ki vsebujejo volno in imajo oznako za »ročno pranje«, pod pogojem, da so oblačila oprana v skladu z navodili, ki jih je izdal proizvajalec tega pralnega stroja. Upoštevajte navodila z etikete za sušenje perila in druga navodila za nego perila. M1511

V VB, na Irskem, v Hongkongu in Indiji je Woolmarkov simbol certifikacijska blagovna znamka.



8. NASTAVITVE

8.1 Zvočni signali

Ta naprava ima različne zvočne signale, ki se oglasijo:

- Ob vklopu naprave (poseben kratek zvok).
- Ob izklopu naprave (poseben kratek zvok).
- Ob dotiku tipk (klik).
- Ob napačni izbiri (3 kratki zvoki).
- Ob koncu programa (zaporedje zvokov približno dve minuti).
- V primeru napake v delovanju naprave (zaporedje kratkih zvokov približno 5 minut).

Za **izklop/vklop** zvočnih signalov ob zaključku programa se za približno dve sekundi sočasno dotaknite tipk



Temperatura  in Ožemanje . Na prikazovalniku se prikaže Vkllop/Izklop.



Če izklopite zvočne signale, ti še naprej delujejo v primeru napake v delovanju naprave.

8.2 Varovalo za otroke

S to funkcijo lahko otrokom preprečite igranje z upravljalno ploščo.

- Za **vklop/izklop** te funkcije držite pritisnjeno tipko , dokler se na prikazovalniku ne **prikaže/izgine** z njega .

Naprava po izklopu privzeto izbere to funkcijo.



Funkcija varovala za otroke ni na voljo osem sekund po vklopu naprave.

9. PRED PRVO UPORABO

1. Prepričajte se, da je na voljo električno napajanje in da je pipa odprta.
2. V predelek, označen z , vlijte majhno količino pralnega sredstva.

3. Nastavite in vklopite program za bombaž pri najvišji temperaturi brez perila v bobnu.

Na ta način iz bobna in kadi odstranite vso morebitno umazanijo.

10. VSAKODNEVNA UPORABA



OPOZORILO!

Oglejte si poglavja o varnosti.

10.1 Vklop naprave

1. Vtaknite vtič v vtičnico.
2. Odprite pipo.
3. Nekaj sekund pritiskajte tipko **Vklop/** **Izklop**, da vklopite napravo. Oglasi se kratek zvočni signal.

Prikazovalnik prikazuje trajanja programa.

10.2 Vstavljanje perila

1. Odprite vrata naprave.
 2. Oblačila stresite, preden jih daste v napravo.
 3. Posamezne kose perila enega za drugim vstavite v boben.
- V boben ne dajajte preveč perila.
4. Dobro zaprite vrata.

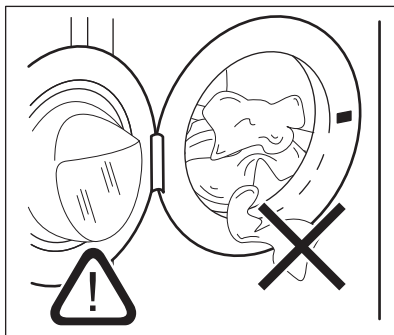

POZOR!

Pazite, da se perilo ne bo ujelo med tesnilo in vrata, da preprečite nevarnost iztekanja vode in poškodbe perila.



Zaradi pranja zelo mastnih madežev se lahko poškodujejo gumijasti deli pralnega stroja.

10.3 Dodajanje pralnega sredstva in dodatkov

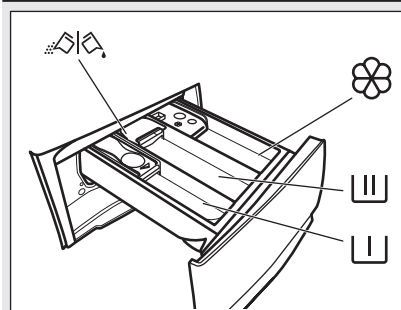

Predelek za predpranje, program namakanja ali sredstvo za odstranjevanje madežev.



Predelek za fazo pranja.



Predelek za tekoče dodatke (mehčalec, škrob).



Najvišja raven za tekoče dodatke.



Loputa za pralni prašek ali tekoče pralno sredstvo.



Vedno upoštevajte navodila z embalaže pralnih sredstev, a priporočamo, da ne prekoračite najvišje navedene ravni (**MAX**). Ta količina zagotavlja najboljše rezultate pranja.

- i** Po potrebi po pranju iz predala za pralno sredstvo odstranite ostanke pralnega sredstva.

10.4 Preverjanje položaja lopute za pralno sredstvo

1. Predal za pralno sredstvo izvlačite, dokler se ne ustavi.

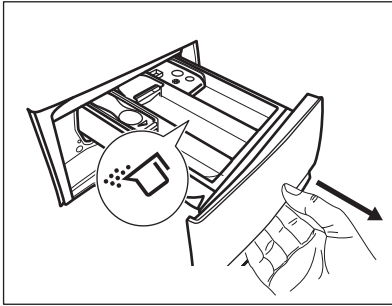

2. Ročico potisnite navzdol, da odstranite predal.
3. Če želite uporabiti prašek, obrnite loputo navzgor.
4. Če želite uporabiti tekoče pralno sredstvo, obrnite loputo navzdol.

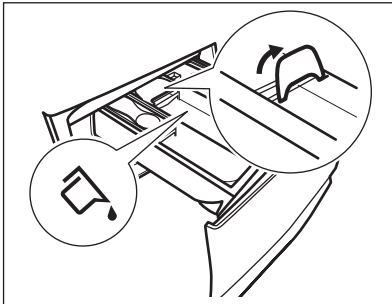

Ko je loputa v položaju **NAVZDOL**:

- Ne uporabljajte želatinastih ali gostih tekočih pralnih sredstev.
 - Ne prekoračite količine tekočega pralnega sredstva, označene na loputi.
 - Ne nastavite faze predpranja.
 - Ne nastavite funkcije zamika vklopa.
5. Izmerite ustrezno količino pralnega sredstva in mehčalca.
 6. Pazljivo zaprite predal za pralno sredstvo.

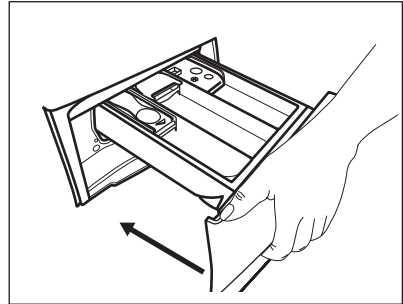

Loputa se med zapiranjem predala ne sme zatikati.

10.5 Nastavitev programa

1. Obrnite gumb za izbiro programa, da izberete želeni program pranja.

Indikator tipke Začetek/Prekinitev  utripa.

Prikazovalnik prikazuje trajanje programa.

2. Če želite spremeniti temperaturo in/ali število vrtljajev centrifuge, se dotaknite ustrezne tipke.
3. Po potrebi z dotikom ustreznih tipk nastavite eno ali več funkcij. Na prikazovalniku zasvetijo ustrezni indikatorji, informacije pa se skladno spremenijo.

- i** Če izbira **ni mogoča**, se oglasi zvočni signal.

10.6 Vklon programa

Dotaknite se tipke Začetek/Prekinitev

, da vklopite program.

Ustrezni indikator preneha utripati in sveti.





Program se zažene, vrata do zaklenjena.

Na prikazovalniku se prikaže indikator





- i** Preden naprava začne polniti vodo, lahko kratek čas deluje odtočna črpalka.



10.7 Zagon programa z zamikom vklopa





1. Pritiskajte tipko Zamik vklopa , dokler se na prikazovalniku ne prikaže zeleni zamik vklopa. Na prikazovalniku se prikaže indikator .
2. Dotaknite se tipke Začetek/Prekinitiev . Vrata naprave se zaklenejo in začne se odštevanje časa zamika vklopa. Na prikazovalniku se prikaže indikator . Po koncu odštevanja se program zažene samodejno.

Preklic zamika vklopa po začetku odštevanja

Za preklic zamika vklopa:

1. Pritiskajte tipko Zamik vklopa , dokler se na prikazovalniku ne prikaže zeleni zamik vklopa. Na prikazovalniku se prikaže indikator .



Dotaknite se tipke Začetek/Prekinitiev . Naprava zaklene vrata in začne z odštevanjem časa zamika vklopa. Na prikazovalniku se prikaže indikator . Po koncu odštevanja se program zažene samodejno.

2. Dotaknite se tipke Začetek/Prekinitiev , da prekinete delovanje naprave. Utripa ustrezní indikator.
3. Pritiskajte tipko Zamik vklopa , dokler se na prikazovalniku ne prikaže  in indikator  ugasne.
4. Ponovno se dotaknite tipke Začetek/Prekinitiev , da takoj zaženete program.

Sprememba zamika vklopa po začetku odštevanja

Za spremembo zamika vklopa:

1. Dotaknite se tipke Začetek/Prekinitiev , da prekinete delovanje naprave. Utripa ustrezní indikator.

2. Pritiskajte tipko Zamik vklopa , dokler se na prikazovalniku ne prikaže zeleni zamik vklopa.
3. Ponovno se dotaknite tipke Začetek/Prekinitiev , da začnete novo odštevanje.



10.8 Zaznavanje količine perila sistema SensiCare

Po dotiku tipke Začetek/Prekinitiev :

1. Sistem SensiCare začne s preverjanjem teže perila za izračun dejanskega trajanja programa. Med to fazo črtice upravljanja časa  pod časovnimi števčkami predvajajo preprosto animacijo.
2. Po pribl. 15-20 minutah črtice upravljanja časa izginejo in prikaže se novo trajanje programa. Naprava samodejno prilagodi trajanje programa količini perila za doseg odličnih rezultatov pranja v najkrajšem možnem času.

10.9 Prekinitiev programa in spreminjanje funkcij

Med izvajanjem programa lahko spremenite **samo nekatere** funkcije:



1. Dotaknite se tipke Začetek/Prekinitiev . Utripa ustrezní indikator.
2. Spremenite funkcije. Informacije na prikazovalniku se skladno spreminjajo.
3. Ponovno se dotaknite tipke Začetek/Prekinitiev . Program pranja se nadaljuje.

10.10 Preklic trenutnega programa

1. Pritisnite tipko Vklop/Izklop za preklic programa in izklop naprave.
2. Ponovno pritisnite tipko Vklop/Izklop za vklop naprave.

i Če je sistem SensiCare končal in se je točenje vode že začelo, se novi program zažene, **tudi če ne ponovite delovanja sistema SensiCare**. Voda in pralno sredstvo se ne izčrpata, da se prepreči odpad.

Za preklic obstaja tudi druga možnost:

1. Obrnete gumb za izbiro programa v položaj »Reset« (Ponastavitev) .
2. Počakajte eno sekundo. Na prikazovalniku se prikaže . Sedaj lahko nastavite nov program pranja.

10.11 Odpiranje vrat - Dodajanje oblačil

i Če sta temperatura in raven vode v bobnu previsoki in/ali se boben še vedno vrti, ne morete odpreti vrat.

Med izvajanjem programa ali zamika vklopa so vrata naprave zaklenjena.

1. Dotaknite se tipke Začetek/Prekinitev .

Na prikazovalniku ustrezen indikator zaklenjenih vrat ugasne.

2. Odprite vrata naprave. Po potrebi dodajte ali odstranite perilo.
3. Zaprite vrata in se dotaknite tipke Začetek/Prekinitev .

Izvajanje programa ali zamika vklopa se nadaljuje.

10.12 Konec programa

Ob koncu programa se naprava samodejno izklopi. Oglasijo se zvočni signali (če so vklopljeni). Na prikazovalniku se prikaže .

Indikator tipke Začetek/Prekinitev  ugasne.

Vrata se odklenejo, indikator  pa ugasne.

1. Pritisnite tipko Vklop/Izklop  za izklop naprave.







Pet minut po koncu programa funkcija varčevanja z energijo samodejno izklopi napravo.

i Ob ponovnem vklopu naprave se na prikazovalniku prikaže konec prejšnjega programa. Z obračanjem gumba za izbiro programa nastavite nov program.



2. Iz naprave odstranite perilo.
3. Preverite, ali je boben prazen.
4. Vrata in predal za pralno sredstvo pustite priprta, da preprečite nastajanje plesni in neprijetnih vonjav.
5. Zaprite pipo.

10.13 Izčrpanje vode po koncu programa

Če ste izbrali program ali funkcijo, ki ne izčrpa vode zadnjega izpiranja, je program končan, a:

- Časovno področje prikazuje , prikazovalnik pa zaklenjena vrata .
 - Boben se še vedno obrača v rednih intervalih in na ta način prepreči mečkanje perila.
 - Vrata ostanejo zaklenjena.
 - Če želite odpreti vrata, morate izčrpati vodo:
1. Po potrebi se dotaknite tipke Ožemanje , da znižate število vrtiljajev centrifuge, ki ga predlaga naprava.
 2. Pritisnite tipko Začetek/Prekinitev :
 - Če ste nastavili Zadržano izpiranje , naprava izčrpa vodo in zažene centrifugo.
 - Če ste nastavili Nočno , naprava samo izčrpa vodo.

Indikator funkcije Zadržano izpiranje  izgine.

3. Ko je program zaključen in indikator zaklenjenih vrat  ugasne, lahko odprete vrata.
4. Nekaj sekund pritiskajte tipko Vklop/Izklop , da izklopite napravo.

10.14 Funkcija stanja pripravljenosti

Funkcija stanja pripravljenosti samodejno izklopi napravo za zmanjšanje porabe energije v naslednjih primerih:

- Ko naprave ne uporabljate pet minut. Pritisnite tipko Vklop/Izklop za ponoven vklop naprave.
- Pet minut od konca programa pranja. Pritisnite tipko Vklop/Izklop za ponoven vklop naprave. Na prikazovalniku se prikaže konec zadnjega nastavljenega programa.

Z obračanjem gumba za izbiro programa nastavite nov program. Če gumb obrnete v položaj »Reset« (Ponastavitev) * , se naprava po 30 sekundah samodejno izklopi.



Če nastavite program ali funkcijo, ki se konča z vodo v bobnu, funkcija stanja pripravljenosti **ne izklopi** naprave in vas na ta način opozori, da je treba izčrpati vodo.

11. NAMIGI IN NASVETI



OPOZORILO!

Oglejte si poglavja o varnosti.

11.1 Vstavljanje perila

- Perilo razdelite na: belo, barvno, sintetično, občutljivo in volneno.
- Upoštevajte navodila za pranje, ki se nahajajo na etiketah za vzdrževanje perila.
- Belega in barvnega perila ne perite skupaj.
- Nekatero barvno perilo se pri prvem pranju razbarva. Priporočamo, da ga prvih nekaj pranj perete ločeno.
- Zapnite gumbe na prevlekah za blazine, zadrge, sponke in kaveljčke. Zapnite pasove.
- Izpraznite žepe in razgrnite oblačila.
- Večslojno, volneno perilo in perilo s poslikavami obrnite z notranjo stranjo navzven.
- Predhodno poskrbite za trdovratne madeže.
- Izredno umazano perilo operite s posebnim pralnim sredstvom.
- Bodite previdni z zavesami. Snemite kaveljčke in dajte zaveso v pralno vrečo ali prevleko za blazino.
- Ne perite nezarobljenega ali strganega perila. Za pranje majhnih predmetov in/ali občutljivega perila (npr. nedrčkov z lokom, pasov, hlačnih nogavic itd.) uporabite pralno vrečo.

- Zelo majhna količina perila lahko povzroči težave z uravnoteženostjo pri centrifugi, kar vodi do prekomernih tresljajev. Če pride do tega:
 - a. prekinite program in odprite vrata (oglejte si »Odpiranje vrat med izvajanjem programa ali zamika vklopa«);
 - b. ročno porazdelite perilo, tako da bodo kosi perila enakomerno porazdeljeni po kadi;
 - c. pritisnite tipko Začetek/Prekinitev. Centrifuga se nadaljuje.

11.2 Trdovratni madeži

Za nekatere madeže voda in pralno sredstvo nista dovolj.

Priporočamo, da te madeže odstranite, preden daste perilo v napravo.

Na voljo so posebna sredstva za odstranjevanje madežev. Uporabite posebno sredstvo za odstranjevanje madežev, ki je primerno za vrsto madeža in tkanine.

11.3 Pralna in druga sredstva

- Uporabljajte samo pralna in druga sredstva, ki so posebej namenjena pranju v pralnem stroju:
 - pralne praške za vse vrste tkanin, razen občutljivih. Za belo perilo in razkuževanje perila uporabljajte pralni prašek, ki vsebuje belilo.

- tekoča pralna sredstva, po možnosti za programe pranja pri nižjih temperaturah (največ 60 °C) za vse vrste tkanin ali posebne samo za volno.
- Ne mešajte različnih vrst pralnih sredstev.
- Zaradi varovanja okolja uporabljajte le predpisano količino pralnega sredstva.
- Upoštevajte navodila z embalaže pralnih ali drugih sredstev in pazite, da ne prekoračite najvišje navedene ravni (**MAX**).
- Uporabljajte priporočena pralna sredstva za vrsto in barvo perila, temperaturo programa in stopnjo umazanosti.

11.4 Ekološki nasveti

- Za pranje običajno umazanega perila nastavite program brez predpranja.
- Program pranja vedno vklopite, ko bo pralni stroj povsem poln.

- Če predhodno obdelate madeže ali uporabite sredstvo za odstranjevanje madežev, nastavite program z nizko temperaturo.
- Za pravilno količino pralnega sredstva preverite trdoto vode vašega domačega sistema. Oglejte si »Trdota vode«.

11.5 Trdota vode

Če je trdota vode na vašem območju visoka ali srednja, priporočamo, da uporabite sredstvo za mehčanje vode za pralne stroje. Na območjih, kjer je voda bolj mehka, uporaba sredstva za mehčanje vode ni potrebna.

Za informacije o trdoti vode v vašem kraju se obrnite na krajevno vodovodno podjetje.

Uporabite pravo količino sredstva za mehčanje vode. Upoštevajte navodila z embalaže izdelka.

12. VZDRŽEVANJE IN ČIŠČENJE



OPOZORILO!
Oglejte si poglavja o varnosti.

12.1 Čiščenje zunanjih površin

Napravo čistite le z blagim milom in toplo vodo. Povsem posušite vse površine.



POZOR!
Ne uporabljajte alkohola, topil ali kemičnih izdelkov.



POZOR!
Kovinskih površin ne čistite s čistili na osnovi klora.

12.2 Odstranjevanje vodnega kamna



Če je trdota vode na vašem območju visoka ali srednja, priporočamo, da uporabite sredstvo za odstranjevanje vodnega kamna za pralne stroje.

Redno pregledujte bobn, da preverite morebitno prisotnost vodnega kamna.

Običajna pralna sredstva že vsebujejo sredstva za mehčanje vode, a priporočamo, da občasno zaženete program s praznim bobnom in sredstvom za odstranjevanje vodnega kamna.



Vedno upoštevajte navodila z embalaže izdelka.

12.3 Vzdrževalno pranje

Ponavljajoča in dolgotrajna uporaba programov z nizko temperaturo lahko povzroči kopičenje pralnega sredstva, ostankov kosmov in rast bakterij v bobnu in kadi. Zaradi tega lahko nastanejo neprijetne vonjave in plesen. Če želite odstraniti te ostanke in očistiti notranjost naprave, redno izvajajte vzdrževalno pranje (vsaj enkrat na mesec).



Oglejte si poglavje »Čiščenje bobna«.

12.4 Tesnilo na vratih

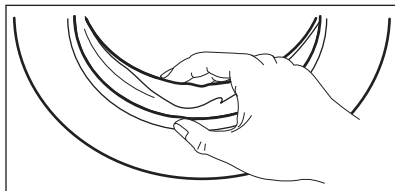

Redno pregledujete tesnilo in povsem izpraznite notranjost.

12.5 Čiščenje bobna

Redno pregledujte boben, da preprečite nastajanje rje.

Očistite boben s posebnim čistilom za nerjavno jeklo.

i Vedno upoštevajte navodila z embalaže izdelka.

Za temeljito čiščenje:

- Iz bobna odstranite vse perilo.
- Izberite program za bombaž z najvišjo temperaturo. V prazen boben natresite majhno količino praška, da izperete morebitne ostanke.

i Občasno se lahko ob koncu programa na prikazovalniku prikaže ikona . To je priporočilo za »čiščenje bobna«.

12.6 Čiščenje predala za pralno sredstvo

Za preprečitev morebitnih ostankov praška ali strjenega mehčalca in/ali tvorbe plesni v predalu za pralno sredstvo občasno opravite naslednji postopek čiščenja:

1. Odprite predal. Pritisnite jeziček navzdol, kot prikazuje slika, in ga izvlecite.

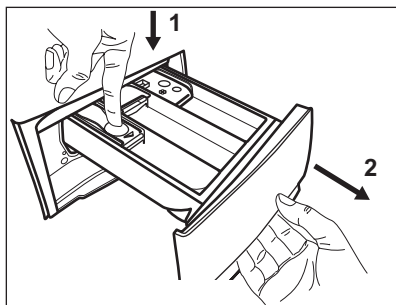

2. Za pomoč pri čiščenju odstranite zgornji del predelka za dodatke in ga izperite pod tekočo toplo vodo, da odstranite morebitne ostanke nakopičenega pralnega sredstva. Po čiščenju zgornji del namestite nazaj.

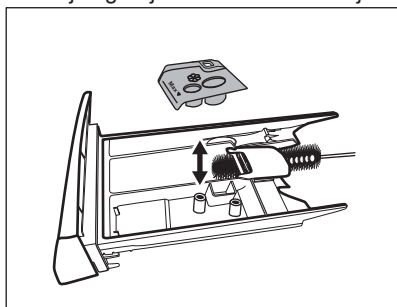

3. Prepričajte se, da so z zgornjega in spodnjega dela odprtine odstranjeni vsi ostanke pralnega sredstva. Odprtino očistite z majhno krtačko.

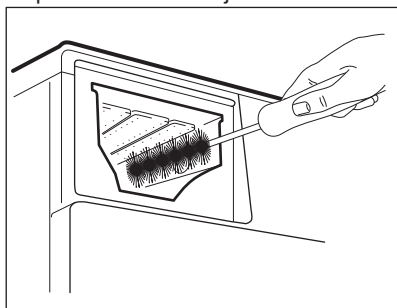

4. Predal za pralno sredstvo vstavite v vodila in ga zaprite. Zaženite program izpiranja brez perila v bobnu.

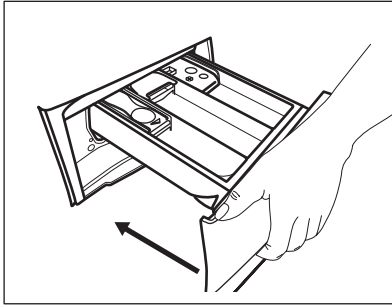

12.7 Čiščenje odtočne črpalke

Redno pregledujte filter odtočne črpalke in poskrbite, da bo čist.

Odtočno črpalko očistite, če:

- Naprava ne izčrpa vode.
- Se bobnenje obrača.
- Naprava oddaja nenavadne zvoke zaradi blokade odtočne črpalke.
- Se na prikazovalniku izpiše opozorilna koda **E20**.



OPOZORILO!

- Iztaknite vtič iz omrežne vtičnice.
- Filtra ne odstranjujte, medtem ko naprava deluje.
- Črpalke ne čistite, če je voda v napravi vroča. Počakajte, da se voda ohladi.
- Večkrat ponovite 3. korak, tako da zapirate in odpirate ventil, dokler voda ne preneha iztekati.

V bližini imejte krpo za brisanje vode, ki bo iztekla ob odstranitvi filtra.

Črpalko očistite na naslednji način:

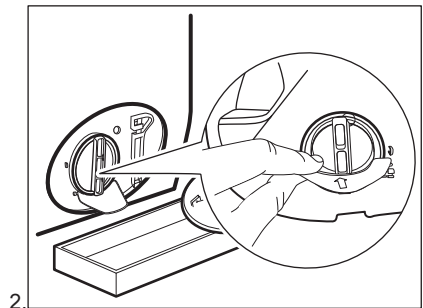
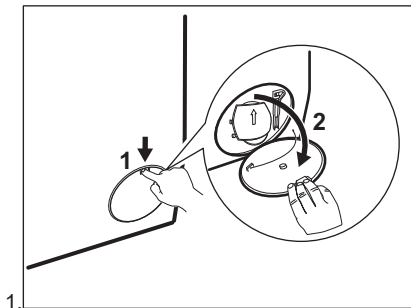

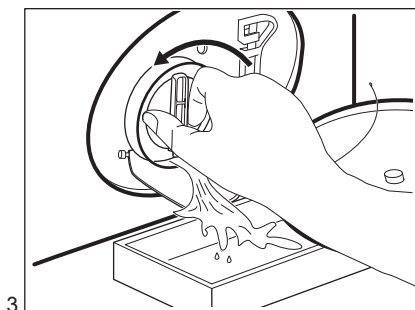

3.

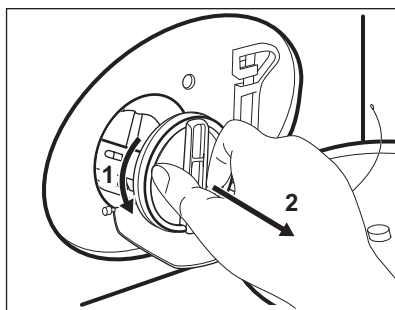

4.

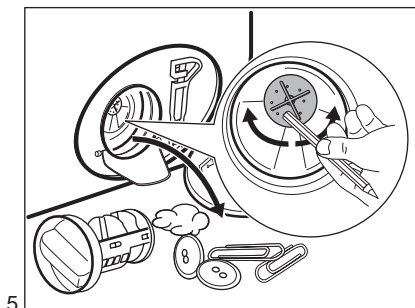

5.

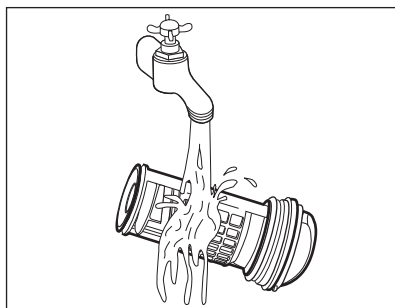

6.

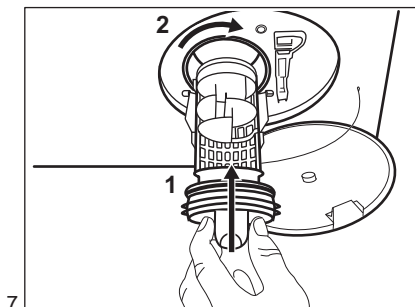

7.

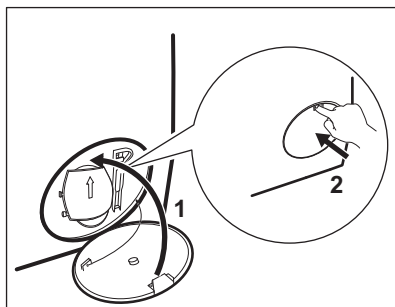

8.



OPOZORILO!

Preverite, ali se rotor črpalke vrti. Če se ne, se obrnite na pooblaščen servisni center. Filter morate priviti pravilno, da preprečite iztekanja.

12.8 Čiščenje filtra v cevi za dovod vode in filtra v ventilu

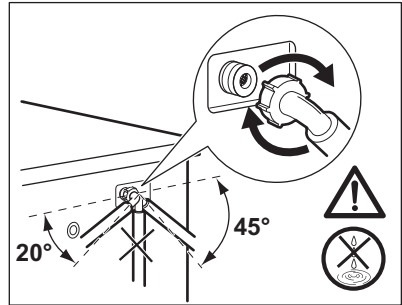
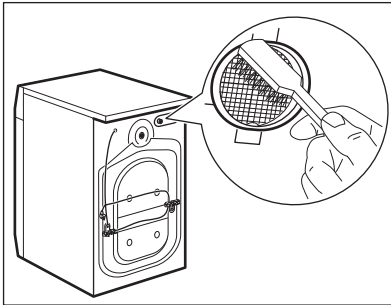
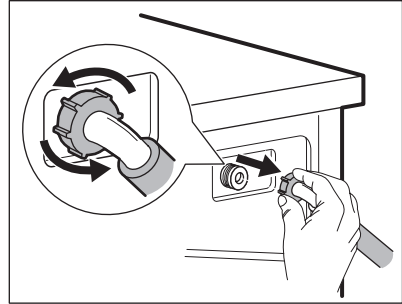
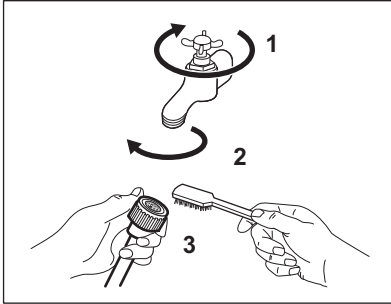

12.9 Črpanje v silo

Če naprava ne more izčrpati vode, opravite isti postopek, ki je opisan v odstavku »Čiščenje filtra na odtoku«. Po potrebi očistite črpalko.

12.10 Zaščita pred zmrzaljo

Če je naprava nameščena na mestu, kjer je lahko temperatura okrog 0 °C ali pade pod ničlo, odstranite preostalo vodo iz cevi za dovod vode in odtočne črpalke.

1. Iztaknite vtič iz omrežne vtičnice.
2. Zaprite pipo.

3. Konca cevi za dovod vode položite v posodo in pustite, da voda odteče iz cevi.
4. Izpraznite odtočno črpalko. Oglejte si postopek za črpanje v silo.
5. Ko je odtočna črpalka prazna, znova namestite cev za dovod vode.



OPOZORILO!

Pred ponovno uporabo naprave se prepričajte, da je temperatura višja od 0 °C. Proizvajalec ni odgovoren za škodo, nastalo zaradi nizkih temperatur.

13. ODPRAVLJANJE TEŽAV



OPOZORILO!

Oglejte si poglavja o varnosti.

13.1 Uvod

Naprava se ne zažene oz. se ustavi med delovanjem.



Najprej poskusite najti rešitev težave (oglejte si razpredelnico). Če se težava nadaljuje, se obrnite na pooblaščen servisni center.

V primeru večjih težav se oglasi zvočni signal, na prikazovalniku se prikaže opozorilna koda, tipka

Začetek/Prekinitev  pa lahko utripa nepretrgoma:

- **E10** - Naprava se ne napolni z vodo pravilno. Ponovno zaženite napravo s pritiskom tipke Začetek/Prekinitve . Po 5 sekundah se vrata odklenejo.
- **E20** - Naprava ne izčrpa vode.
- **E40** - Vrata naprave so odprta ali niso pravilno zaprta. Preverite vrata!



Če je naprava preveč napolnjena, iz bobna odstranite nekaj oblačil in/ali pustite vrata zaprta, medtem pa pritisčajte tipko Začetek/Prekinitve , dokler indikator  ne neha utripati (oglejte si spodnjo sliko).

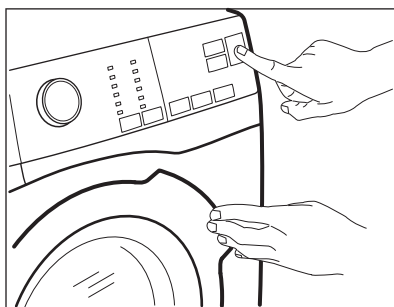

- **E40** - Električno napajanje je nestabilno. Počakajte, da se električno napajanje stabilizira.
- **E91** - Ni komunikacije med elektronskimi elementi naprave. Izklopite in ponovno vklopite. Program se ni zaključil pravilno ali pa se je naprava prezgodaj ustavila. Če se ponovno prikaže opozorilna koda, se obrnite na pooblaščen servisni center.



OPOZORILO!

Pred kakršnimi koli preverjanji izklopite napravo.

13.2 Možne okvare

Težava	Možna rešitev
Program se ne zažene.	<ul style="list-style-type: none"> • Poskrbite, da bo vtič vtaknjen v vtičnico. • Poskrbite, da bodo vrata naprave zaprta. • Prepričajte se, da v omarici z varovalkami ni poškodovane varovalke. • Morate se dotakniti tipke Začetek/Prekinitve . • Če je nastavljen zamik vklopa, nastavitev preključite ali počakajte, da se odštevanje konča. • Izklopite funkcijo Varovalo za otroke, če je vklopljena. • Preverite položaj gumba pri izbranem programu.
Naprava se ne napolni z vodo pravilno.	<ul style="list-style-type: none"> • Preverite, ali je pipa odprta. • Prepričajte se, da tlak dovoda vode ni prenizek. Za te informacije se obrnite na krajevno vodovodno podjetje. • Prepričajte se, da pipa ni zamašena. • Prepričajte se, da cev za dovod vode ni prepognjena, poškodovana ali ukrivljena. • Preverite, ali je cev za dovod vode pravilno priključena.

Težava	Možna rešitev
Naprava se napolni z vodo in jo takoj izčrpa.	<ul style="list-style-type: none"> • Poskrbite, da bo cev za odvod vode v pravem položaju. Cev je morda nameščena prenizko. Oglejte si »Navodila za namestitev«.
Naprava ne izčrpa vode.	<ul style="list-style-type: none"> • Prepričajte se, da sifon ni zamašen. • Prepričajte se, da cev za odvod vode ni prepognjena ali ukrivljena. • Prepričajte se, da filter na odtoku ni zamašen. Po potrebi očistite filter. Oglejte si »Vzdrževanje in čiščenje«. • Preverite, ali je cev za odvod vode pravilno priključena. • Nastavite program črpanja, če ste nastavili program brez faze črpanja. • Nastavite program črpanja, če ste nastavili funkcijo, ki se zaključí z vodo v kadi.
Centrifuga ne deluje ali pa pranje traja dlje kot običajno.	<ul style="list-style-type: none"> • Nastavite program ožemanja. • Prepričajte se, da filter na odtoku ni zamašen. Po potrebi očistite filter. Oglejte si »Vzdrževanje in čiščenje«. • Ročno porazdelite perilo v kadi in ponovno vklopite centrifugo. To težavo lahko povzročajo težave z uravnoteženostjo.
Na tleh je voda.	<ul style="list-style-type: none"> • Preverite, ali priključki cevi za vodo tesnijo in da voda ne izteka. • Poskrbite, da na cevi za dovod in cevi za odvod vode ne bo poškodb. • Poskrbite za uporabo pravega pralnega sredstva in zadostne količine.
Vrat naprave ne morete odpreti.	<ul style="list-style-type: none"> • Poskrbite za izbiro programa pranja, ki se zaključí z vodo v kadi. • Preverite, ali je program pranja končan. • Nastavite program črpanja ali ožemanja, če je voda v bobnu. • Prepričajte se, da naprava dobiva električno energijo. • To težavo lahko povzroča okvara naprave. Obrnite se na pooblaščen servisni center.
Naprava povzroča neobičajen hrup in se tresse.	<ul style="list-style-type: none"> • Preverite, ali je naprava pravilno poravnana. Oglejte si »Navodila za namestitev«. • Poskrbite za odstranitev embalaže in/ali transportnih vijakov. Oglejte si »Navodila za namestitev«. • V boben dodajte še perila. Količina perila je verjetno premajhna.
Trajanje programa se podaljša ali skrajša med izvajanjem programa.	<ul style="list-style-type: none"> • Sistem SensiCare lahko nastavi trajanje programa glede na vrsto in količino perila. Oglejte si »Zaznavanje količine perila sistema SensiCare« v poglavju »Vsakodnevna uporaba«.

Težava	Možna rešitev
Rezultati pranja niso zadovoljivi.	<ul style="list-style-type: none"> • Povečajte količino pralnega sredstva ali uporabite drugega. • Pred pranjem perila uporabite posebne izdelke za odstranitev trdovratnih madežev. • Poskrbite, da boste nastavili pravo temperaturo. • Zmanjšajte količino perila.
Preveč pene v bobnu med pranjem.	<ul style="list-style-type: none"> • Zmanjšajte količino pralnega sredstva.
Po pranju se v predalu za pralno sredstvo nahajajo ostanki pralnega sredstva.	<ul style="list-style-type: none"> • Poskrbite, da bo loputa v pravem položaju (GOR za prašek - DOL za tekoče pralno sredstvo). • Prepričajte se, da ste predal za pralno sredstvo uporabili v skladu z navodili za uporabo.

Po opravljenem pregledu vklopite napravo. Program se nadaljuje od trenutka prekinitve.

Če se težava ponovi, se obrnite na pooblaščen servisni center.

Če se na prikazovalniku prikažejo druge opozorilne kode. Izklopite in vklopite napravo. Če se težava nadaljuje, se obrnite na pooblaščen servisni center.

14. VREDNOSTI PORABE



Navedene vrednosti so dosežene v laboratorijskih pogojih z ustreznimi standardi. Različni vzroki lahko spremenijo podatke: količina in vrsta perila ter temperatura v prostoru, tlak vode, napajalna napetost in temperatura dovodne vode lahko tudi vplivajo na čas trajanja programa pranja.



Tehnične podatke lahko spremenimo brez predhodnega obvestila za izboljšanje kakovosti izdelka.

Programi	Količina (kg)	Poraba energije (kWh)	Poraba vode (v litrih)	Približno trajanje programa (v minutah)	Preostala vlaga (%) ¹⁾
Cotton 60 °C	8	1,40	70	210	53
Cotton 40 °C	8	1,2	69	205	53
Synthetics 40 °C	3	0,60	56	140	35
Delicate 40 °C	3	0,55	59	95	35
Wool 30 °C	2	0,45	62	75	30
Standardni programi za bombaž					
Standardno 60 °C bombaž	8	0,80	52	275	53

Programi	Količina (kg)	Poraba energije (kWh)	Poraba vode (v litrih)	Približno trajanje programa (v minutah)	Preostala vlaga (%) ¹⁾
Standardno 60 °C bombaž ◁	4	0,56	40	228	53
Standardno 40 °C bombaž ◁	4	0,50	40	226	53

1) Ob koncu ožemanja.

Način izklopa (W)	Način stanja vklopa (W)
0,30	0,30

Podatki iz zgornje razpredelnice so skladni z uredbo Evropske komisije 1015/2010 izvedbene direktive 2009/125/ES.

15. TEHNIČNI PODATKI

Mera	Širina/višina/globina/ skupna globina	600 mm/850 mm/571 mm/600 mm
Električna povezava	Napetost Skupna moč Varovalka Frekvenca	230 V 2200 W 10 A 50 Hz
Stopnja zaščite pred vstopom trdih delcev in vlage, kar zagotavlja zaščitni pokrov, razen v primeru, kjer nizkonapetostna oprema nima zaščite pred vlago.		IPX4
Tlak vode	Najmanj Največ	0,5 bara (0,05 MPa) 8 barov (0,8 MPa)
Dovod vode ¹⁾		Hladna voda
Največja količina perila	Bombaž	8 kg
Razred energijske učinkovitosti		A+++ -20%
Hitrost ožemanja	Največ	1200 vrt./min.

1) Cev za dovod vode priključite na pipo s spojko 3/4" .

16. PRIPOMOČKI

16.1 Komplet pritrditvenih plošč (4055171146)

Na voljo pri vašem pooblaščenem prodajalcu.

Če napravo postavite na podstavek, jo pritrdite na pritrditvene plošče.

Pazljivo preberite navodila, priložena dodatni opremi.

16.2 Komplet za namestitev na pralni stroj

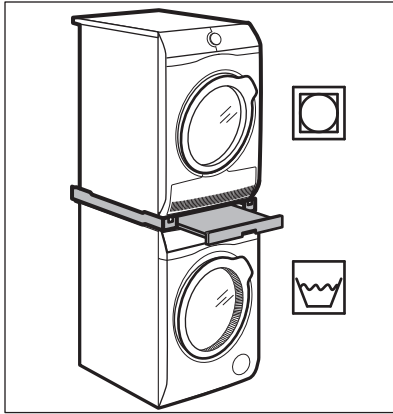

Sušilni stroj lahko postavite na pralni stroj **samo s pravim kompletom za namestitev na pralni stroj, ki ga je izdelalo in odobrilo podjetje ELECTROLUX.**

- i** Preverite združljiv komplet za namestitev na pralni stroj, tako da preverite globino vaših naprav.

Komplet za namestitev na pralni stroj lahko uporabljate samo pri napravah, navedenih na listu, priloženem dodatni opremi.

16.4 Na voljo na <https://shop.electrolux.com.au/> ali pri pooblaščenem trgovcu

- i** Samo ustrezna dodatna oprema, ki jo je odobrilo podjetje ELECTROLUX, zagotavlja varnostne standarde naprave. Če uporabite neodobrene dele, reklamacijski zahtevki ne bodo veljavni.

17. SKRB ZA OKOLJE

Reciklirajte materiale, ki jih označuje simbol . Embalažo odložite v ustrezne zabojnike za reciklažo. Pomagajte zaščititi okolje in zdravje ljudi ter reciklirati odpadke električnih in elektronskih naprav. Naprav, označenih

Pazljivo preberite navodila, priložena napravi in dodatni opremi.



OPOZORILO!

Sušilnega stroja ne postavljajte pod pralni stroj.

16.3 Podstavek s predalom

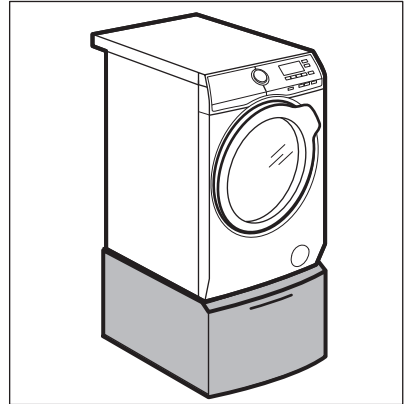

Za dvig naprave in lažje polnjenje in praznjenje stroja.

Predal lahko uporabljate za shranjevanje perila, npr.: brisač, čistilnih sredstev in še več.

Pazljivo preberite navodila, priložena dodatni opremi.

s simbolom , ne odstranjujte z gospodinjskimi odpadki. Izdelek vrnite na krajevno zbirališče za recikliranje ali se obrnite na občinski urad.

www.electrolux.com/shop



192944800-A-282017

