



ET Nõudepesumasin
LV Trauku mazgājamā mašīna

Kasutusjuhend 2
Lietošanas instrukcija 28

SISUKORD

1. OHUTUSINFO.....	2
2. OHUTUSJUHISED.....	4
3. SEADME KIRJELDUS.....	6
4. JUHTPANEEL.....	7
5. PROGRAMMI VALIMINE.....	8
6. ÜLDSEADED	10
7. ENNE ESMAKORDSET KASUTAMIST.....	14
8. IGAPÄEVANE KASUTAMINE.....	15
9. VIHJEID JA NÄPUNÄITEID.....	17
10. PUHASTUS JA HOOLDUS.....	19
11. VEAOTSING.....	22
12. TEHNILISED ANDMED.....	26

MÕELDES SINULE

Täname teid selle Electroluxi seadme ostmise eest. Olete valinud toote, mille loomisel on rakendatud pikaajalist professionaalset kogemust ja innovatsiooni. Nutika ja stiilse disaini kõrval ei ole unustatud ka teid. Ükskõik, millal Te seda ka ei kasuta – suurepärase tulemuse võite Te alati alati kindel olla.

Teretulemast Electroluxi!

Külastage meie veebisaiti:



Nõuandeid, brošüüre, veaotsingu, teavet teeninduse ja parandusvõimaluste kohta:

www.electrolux.com/support



Registreerige oma toote parema teeninduse saamiseks:

www.registerelectrolux.com



Ostke lisaseadmeid, tarvikuid ja originaalvaruosi:

www.electrolux.com/shop

KLIENDITEENINDUS

Soovitame alati kasutada originaalvaruosi.

Teenindusse pöördumisel peaksid teil olema varuks järgmised andmed: Mudel, tootenumber (PNC), seerianumber.

Andmed leiate seadme andmesildilt.

 Hoiatus / oluline ohutusinfo

 Üldine informatsioon ja nõuanded

 Keskkonnateave

Jäetakse õigus teha muutusi.

1. OHUTUSINFO

Enne seadme paigaldamist ja kasutamist lugege kaasasolev juhend tähelepanelikult läbi. Tootja ei võta endale vastutust vigastuste või varalise kahju eest, mis

on tingitud paigaldusnõuete eiramisest või väärast kasutusest. Hoidke kasutusjuhend kindlas kohas alles, et saaksite seda vajadusel vaadata.

1.1 Laste ja ohustatud inimeste turvalisus

- Üle 8-aastased lapsed ning füüsilise, sensoorse või vaimse erivajadusega või oskuste ja teadmisteta inimesed võivad seda seadet kasutada vaid järelvalve olemasolul ja juhul, kui neid on õpetatud seadet turvaliselt kasutama ning nad mõistavad seadme kasutamisega kaasnevaid ohte.
- Lapsed vanuses 3 kuni 8 aastat ning raske või keerulise puudega isikud tuleks hoida seadmest eemal, kui neil ei saa pidevalt silma peal hoida.
- Alla 3-aastased lapsed tuleks seadmest eemal hoida, kui täiskasvanu nende tegevust ei jälgi.
- Ärge lubage lastel seadmega mängida.
- Hoidke pesuained lastele kättesaamatuks.
- Hoidke lapsed ja väikesed koduloomad seadmest eemal, kui selle uks on lahti.
- Ilma järelvalveta ei tohi lapset seadet puhastada ega hooldustoiminguid läbi viia.

1.2 Üldine ohutus

- See seade on mõeldud kasutamiseks koduses majapidamises või muudes sarnastes kohtades, näiteks:
 - talumajapidamistes, personalile mõeldud köökides kauplustes, kontorites ja mujal;
 - hotellides, motellides ja muudes majutuskohtades.
- Ärge muutke seadme tehnilisi omadusi.
- Kasutatava vee surve (minimaalne ja maksimaalne) peab jääma vahemikku 0.5 (0.05) / 8 (0.8) bar (MPa)
- Järgige maksimaalset 14 nõudekomplektide arvu.
- Kui toitejuhe on vigastatud, laske see ohutuse mõttes välja vahetada tootja, selle volitatud hooldekeskuses või lihtsalt kvalifitseeritud isiku poolt.

- Pange söögiriistad söögiriistade korvi teravama otsaga allapoole või horisontaalasendis söögiriistade sahtlisse teravama servaga allapoole.
- Ärge jätke seadme ust lahti, kui selle juurest ära lähete, sest keegi võib kogemata ukse taha komistada.
- Enne mis tahes hooldust lülitage seade alati välja ja eemaldage toitepistik pistikupesast.
- Ärge kasutage seadme puhastamiseks survestatud vee- ega aurupihustit.
- Kui seadme põhjas on ventilatsiooniaugud, ei tohi need olla tõkestatud (nt vaibaga).
- Seade tuleb veevarustusega ühendada kaasasolevate uute voolikukomplektide abil. Vanu voolikukomplekte kasutada ei tohi.

2. OHUTUSJUHISED

2.1 Paigaldamine



HOIATUS!

Seadet tohib paigaldada ainult kvalifitseeritud tehnik.

- Eemaldage kõik pakkematerjalid.
- Kahjustatud seadet ei tohi paigaldada ega kasutada.
- Ohutuse tagamiseks ärge kasutage seadet enne, kui see on köögmööblisse paigaldatud.
- Järgige seadmega kaasasolevaid paigaldusjuhiseid.
- Kuna seade on raske, olge selle liigutamisel ettevaatlik. Kasutage töökindaid ja kinnisi jalanõusid.
- Ärge paigaldage seadet ruumi, mille temperatuur on alla 0 °C.
- Paigaldage seade ohutusse ja sobivasse kohta, mis vastab paigaldusnõuetele.



YouTube

www.youtube.com/electrolux
www.youtube.com/aeg

How to install your 60 cm
Dishwasher Sliding Hinge



2.2 Elektriühendus



HOIATUS!

Tulekahju- ja elektrilöögioht!

- Seade peab olema maandatud.
- Kontrollige, kas andmeplaadil olevad elektriandmed vastavad teie kohaliku vooluvõrgu näitajatele.
- Kasutage alati nõuetekohaselt paigaldatud elektriohutut pistikupesa.
- Ärge kasutage mitmikpistikuid ega pikenduskaableid.
- Veenduge, et te ei vigastaks toitepistikut ega -juhet. Kui seadme toitekaabel tuleb välja vahetada, siis pöörduge meie hoolduskeskuse.
- Ühendage toitepistik seinakontakti alles pärast paigalduse lõpuleviimist. Veenduge, et pärast paigaldamist säilib juurdepääs toitepistikule.
- Seadet vooluvõrgust eemaldades ärge tõmmake toitekaablist. Võtke alati kinni pistikust.
- Selle seadme juurde kuulub 13 A toitepistik. Kui on vaja vahetada toitepistikus olevat kaitset, kasutage 13 A ASTA (BS 1362) kaitset (ainult UK ja Iirimaa).

2.3 Veeühendus

- Vältige veevoolikute kahjustamist.
- Enne ühendamist uute või pikalt kasutamata torudega või pärast parandustöid või uute seadeldiste (nt veemõõdikute) paigaldamist laske veel mõnda aega voolata, kuni see on puhas ja selge.
- Seadme esmakordsel kasutamisel ja pärast seda kontrollige, ega kuskil pole lekkeid.
- Vee sisselaskevoolikul on kaitseklapp ja kattega sisemine toitejuhe.

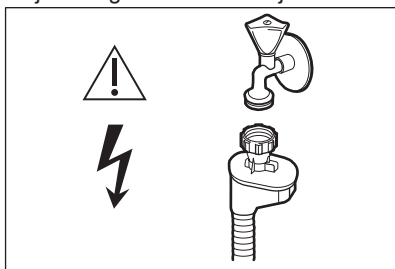

HOIATUS!
Ohtlik pinge.

- Kui vee sisselaskevoolik on kahjustada saanud, sulgege kohe veekraan ja eemaldage pistik seinakontaktist. Vee sisselaskevooliku asendamiseks võtke ühendust hoolduskeskusega.

2.4 Kasutamine

- Ärge pange süttivaid või süttiva ainega määratud esemeid seadmesse, selle lähedusse või peale.
- Nõudepesumasina pesuained on ohtlikud. Järgige pesuainepakendil olevaid ohutusjuhiseid.
- Ärge jooge ega kasutage seadmes olnud vett.
- Ärge eemaldage nõusid seadmest enne, kui programm on lõppenud. Nõudele võib jääda veidi pesuainet.
- Ärge asetage avatud uksele mingeid esemeid ega avaldage sellele survet.
- Kui avate ukse pesuprogrammi töötamise ajal, võib ukse vahelt välja paiskuda kuuma auru.

2.5 Sisevalgustus



HOIATUS!
Vigastusohut!

- Teave selles seadmes olevate lampide ja eraldi müüdavate varulampide kohta: Need lambid taluvad ka koduste majapidamisseadmete äärmuslikumaid tingimusi, näiteks temperatuuri, vibratsiooni, niiskust või on mõeldud edastama infot seadme tööoleku kohta. Need pole mõeldud kasutamiseks muudes rakendustes ega sobi ruumide valgustamiseks.
- Sisevalgustuse vahetamiseks võtke ühendust teeninduskeskusega.

2.6 Teenindus

- Seadme parandamiseks võtke ühendust volitatud teeninduskeskusega. Kasutage ainult originaalvaruosi.
- Pidage meeles, et kui olete parandanud seadet ise või lasknud seda teha ebapädeval isikul, võib see kahjustada seadme ohutust ja muuta garantii kehtetuks.
- Pärast mudeli tootmise lõpetamist on 7 aasta jooksul saadaval järgmised tagavaraosad: mootor, tsirkulatsiooni- ja tühjendusump, kuumutusseadmed ja kuumutuselemendid, sealhulgas soojuspumbad, torud ja nende juurde kuuluvad seadmed, sealhulgas voolikud, ventiilid, filtrid ja veesulgurid, ukse juurde kuuluvad osad, trükkplaadid, elektroonilised näidikud, surveülilid, termostaadid ja andurid, tarkvara ja püsivara koos eelseadistatud tarkvaraga. Pidage meeles, et mõned tagavaraosad on saadaval ainult ametlikele parandajatele ning et mõned tagavaraosad ei pruugi kõigile mudelitele sobida.
- Pärast mudeli tootmise lõpetamist on 10 aasta jooksul saadaval järgmised tagavaraosad: uksehing ja tihendid, muud tihendid, pihustikonsoolid, tühjendusfiltrid, sisemised restid ja plastikust osad nagu korvid ja kaaned.

2.7 Jäätmekäitus



HOIATUS!
Lämbumis- või vigastusoht!

- Eemaldage seade vooluvõrgust.

- Lõigake toitekaabel seadme küljest lahti ja visake ära.
- Eemaldage seadme ukse fiksaator, et vältida laste ja loomade seadmesse lõksujäämist.

3. SEADME KIRJELDUS



Alltoodud joonisel näete toote üldist ülevaadet. Täpsema teabe saamiseks lugege käesoleva seadmega kaasasolevat juhendit ja/või dokumente.

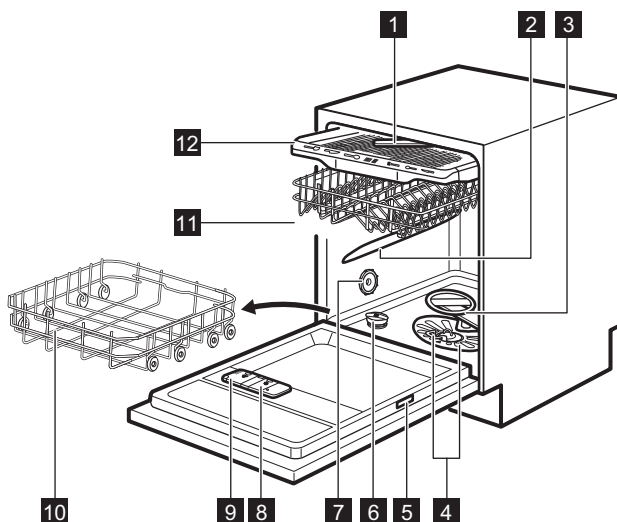

- | | |
|---------------------------------|--------------------------------|
| 1 Lae-pihustikonsool | 8 Loputusvahendi jaotur |
| 2 Ülemine pihustikonsool | 9 Pesuaine jaotur |
| 3 Alumine pihustikonsool | 10 Alumine korv |
| 4 Filtrid | 11 Ülemine korv |
| 5 Andmeplaat | 12 Söögiiristade sahtel |
| 6 Soolamahuti | |
| 7 Ventilatsiooniaava | |

4. JUHTPANEEL

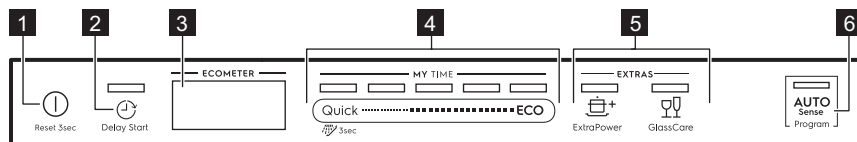

- 1** Sisse/välja-nupp
- 2** Delay Start-nupp
- 3** Ekraan
- 4** MY TIME valikuriba
- 5** EXTRAS nupud
- 6** AUTO Sense-nupp

4.1 Ekraan

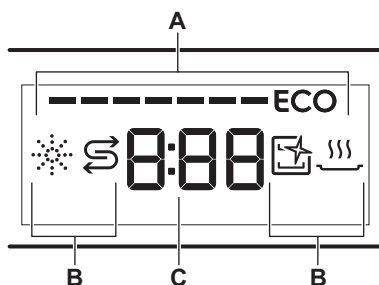

- A. ECOMETER
- B. Indikaatorid
- C. Ajaindikaator

4.3 Indikaatorid

Indikaator	Kirjeldus
	Loputusvahendi indikaator. Põleb, kui loputusvahendi jaotur vajab täitmist. Vt "Enne esimest kasutamist" .
	Soolaindikaator. Põleb, kui soolamahuti vajab täitmist. Vt "Enne esimest kasutamist" .
	Machine Care-indikaator. See põleb, kui seadme sisemus vajab puhastamist programmiga Machine Care. Vt "Hooldus ja puhastamine" .
	Kuivatusfaasi indikaator. Põleb, kui valitud on kuivatustsükliga programm. Vilgub kuivatustsükli ajal. Vt "Programmi valimine" .

4.2 ECOMETER



ECOMETER näitab, kuidas mõjutab programmivalik energia- ja veetarbimist. Mida rohkem ribasid põleb, seda madalam on tarbimine.

ECO tähistab kõige keskkonnasõbralikumat programmi tavalise määrdumisastmega nõude jaoks.

5. PROGRAMMI VALIMINE

5.1 MY TIME

Kasutades MY TIME valikuriba, võite valida sobiva pesutsükli vastavalt programmi kestusele alates 30 minutist kuni nelja tunnini.

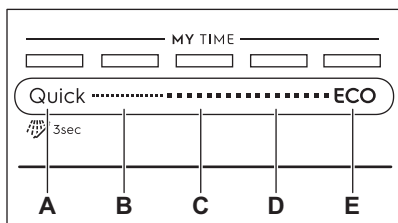

- A. • **Quick** on kõige lühem programm (**30min**), mis on sobiv värskelt ja kergelt määratud nõude pesemiseks.
- **Eelloputus (15min)** on programm nõudelt toidujäätmete mahaloputamiseks. See hoiab ära halva lõhna tekkimise seadmes. Ärge kasutage selle programmi puhul pesuainet.
- B. **1h** on programm värskelt ja kergelt määratud ja veidi kuivanud nõude pesemiseks.
- C. **1h 30min** on programm tavaliselt määratud nõude pesemiseks ja kuivatamiseks.
- D. **2h 40min** on programm tugevalt määratud nõude pesemiseks ja kuivatamiseks.
- E. **ECO** on kõige pikem programm (**4h**), mis tarbib tavalise

määrumisastmega lauanõude ja söögiriistade pesemiseks vett ja energiat kõige efektiivsemalt. See on standardprogramm testimisasutustele. ¹⁾

5.2 EXTRAS

Programmivalikut saate vastavalt vajadusele muuta, lülitades sisse EXTRAS.

ExtraPower

 ExtraPower parandab valitud programmi pesutulemusi. Valik tõstab pesemise temperatuuri ja kestust.

GlassCare

 GlassCare pakub õrnade esemete erihoolust. See valik hoiab ära valitud programmi pesutemperatuuri kiireid kõikumisi ja vähendab seda tasemeni 45 °C. See kaitseb eeskätt klaase kahjustuste eest.

5.3 AUTO Sense

Programm AUTO Sense kohandab pesutsükli automaatselt vastavalt nõude tüübile.

Seade tunneb ära korvides olevate esemete määrumisastme ja koguse. Vee temperatuuri ja kogust ja programmi kestust reguleeritakse vastavalt.

5.4 Programmide ülevaade

Programm	Nõude tüüp	Määrumisaste	Programmi faasid	EXTRAS
Quick	<ul style="list-style-type: none"> Lauanõud Söögiriistad 	<ul style="list-style-type: none"> Värsked 	<ul style="list-style-type: none"> Pesu 50 °C Vaheloputus Lõpulooputus 45 °C AirDry 	<ul style="list-style-type: none"> ExtraPower GlassCare

¹⁾ Seda programmi kasutatakse vastavuse hindamiseks komisjoni ökodisaini määrusele (EL) 2019/2022.

Programm	Nõude tüüp	Määrdu- saste	Programmi faasid	EXTRAS
 Eelloputus	<ul style="list-style-type: none"> Kõik nõudetüübid 	<ul style="list-style-type: none"> Kõik määrdu- sastmed 	<ul style="list-style-type: none"> Eelpesu 	EXTRAS ei ole selle programmiga kasutatavad.
1h	<ul style="list-style-type: none"> Lauanõud Söögiiristad 	<ul style="list-style-type: none"> Värske Kergelt kuivanud 	<ul style="list-style-type: none"> Pesu 60 °C Vaheloputus Lõpuloputus 50 °C AirDry 	<ul style="list-style-type: none"> ExtraPower GlassCare
1h 30min	<ul style="list-style-type: none"> Lauanõud Söögiiristad Potid Pannid 	<ul style="list-style-type: none"> Tavaline Kergelt kuivanud 	<ul style="list-style-type: none"> Pesu 60 °C Vaheloputus Lõpuloputus 55 °C Kuivatamine AirDry 	<ul style="list-style-type: none"> ExtraPower GlassCare
2h 40min	<ul style="list-style-type: none"> Lauanõud Söögiiristad Potid Pannid 	<ul style="list-style-type: none"> Tavaline kuni tugev Kuivanud 	<ul style="list-style-type: none"> Eelpesu Pesu 60 °C Vaheloputus Lõpuloputus 60 °C Kuivatamine AirDry 	<ul style="list-style-type: none"> ExtraPower GlassCare
ECO	<ul style="list-style-type: none"> Lauanõud Söögiiristad Potid Pannid 	<ul style="list-style-type: none"> Tavaline Kergelt kuivanud 	<ul style="list-style-type: none"> Eelpesu Pesu 50 °C Vaheloputus Lõpuloputus 55 °C Kuivatamine AirDry 	<ul style="list-style-type: none"> ExtraPower GlassCare
AUTO Sense	<ul style="list-style-type: none"> Lauanõud Söögiiristad Potid Pannid 	Programm sobib kõigi määrdu- sastmetega.	<ul style="list-style-type: none"> Eelpesu Pesu 50 - 60 °C Vaheloputus Lõpuloputus 60 °C Kuivatamine AirDry 	EXTRAS ei ole selle programmiga kasutatavad.
Machine Care	<ul style="list-style-type: none"> Ilma nõudeta 	Programm puhastab seadme sisemust.	<ul style="list-style-type: none"> Pesu 70 °C Vaheloputus Viimane loputus AirDry 	EXTRAS ei ole selle programmiga kasutatavad.

Tarbimisväärtused

Programm 1)	Vesi (l)	Energia (kWh)	Kestus (min)
Quick	9.9 - 12.1	0.56 - 0.69	30
Eelloputus	4.1 - 5.0	0.01 - 0.04	15
1h	10.4 - 12.7	0.83 - 0.96	60
1h 30min	10.3 - 12.6	0.96 - 1.09	90

Programm 1)	Vesi (l)	Energia (kWh)	Kestus (min)
2h 40min	9.8 - 12.0	1.05 - 1.18	160
ECO	10.5	0.832 ²⁾ /0.848 ³⁾	240 ²⁾ /240 ³⁾
AUTO Sense	8.7 - 12.0	0.75 - 1.18	120 - 170
Machine Care	8.9 - 10.9	0.60 - 0.72	60

1) Veesurve ja -temperatuur, elektripinge kõikumine, erinevad valikud ja nõude kogus võivad tarbimisväärtusi mõjutada.

2) Vastavalt määrusele 1016/2010

3) Vastavalt määrusele 2019/2022

Teave testimisasutustele

Vajaliku teabe saamiseks testide läbiviimise kohta (nt vastavalt standardile EN60436) saate e-kiri aadressil:

info.test@dishwasher-production.com

Lisage oma taotlusse ka tootenumber (PNC), mille leiate andmesildilt.

Kui teil on oma nõudepesumasina kohta muid küsimusi, vaadake seadmega kaasasolevat hooldusjuhendit.

6. ÜLDSEADED

Seade tuleb seadistada ja põhiseadeid muuta vastavalt vajadustele.

Number	Seadistused	Väärtused	Kirjeldus ¹⁾
1	Vee karedus	Alates 1L kuni 10L (vaikeväärtus: 5L)	Valige veepehmedaja tase vastavalt oma piirkonna vee karedusele.
2	Loputusvahendi lõppemise märguanne	On (vaikeväärtus) Off	Lülitage loputusvahendi indikaator sisse või välja.
3	Heli peatamine	On Off (vaikeväärtus)	Programmi lõppu tähistavate helisignaalide sisse- või väljalülitamine.
4	Automaatnukse avamine	On (vaikeväärtus) Off	AirDry sisse- või väljalülitamine.
5	Nuputoonid	On (vaikeväärtus) Off	Nuppude vajutamisel kõlava heli sisse- või väljalülitamine.
6	Viimane programmivalik	On Off (vaikeväärtus)	Viimati kasutatud programmi ja valikute automaatse valimise lubamine või keelamine.

Number	Seadistused	Väärtused	Kirjeldus ¹⁾
7	Kuva pörandal	On (vaikeväärtus) Off	TimeBeam sisse- või väljalülitamine.

1) Täpsema teabe saamiseks lugege käesolevat peatükki.

Üldseadeid saate muuta seadistusrežiimis.

Kui seade on seadistusrežiimis, tähistavad ECOMETER ribad saadaolevaid seadeid. Iga seade puhul vilgub ECOMETER määratud riba.

Tabelis toodud üldseadete järjekord vastab ka ECOMETER seadete järjekorrale:

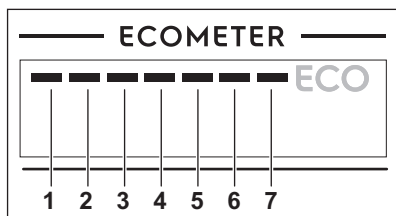

6.1 Veepehmedaja

Veepehmedaja eemaldab vees olevad mineraalid, mis ei mõju hästi ei pesutulemusele ega seadmele endale.

Mida kõrgem on mineraalide tase, seda karedam on vesi. Vee karedust mõõdetakse vastavate skaaladega.

Veepehmedajat tuleks reguleerida vastavalt teie piirkonna vee karedusele. Teavet oma piirkonna vee kareduse kohta saate kohalikult vee-ettevõttelt. Heade pesutulemuste saamiseks tuleb kindlasti valida õige veepehmedaja tase.

Vee karedus

Saksa kraadid (°dH)	Prantsuse kraadid (°fH)	mmol/l	Clarke'i kraadid	Veepehmedaja tase
47 - 50	84 - 90	8.4 - 9.0	58 - 63	10
43 - 46	76 - 83	7.6 - 8.3	53 - 57	9
37 - 42	65 - 75	6.5 - 7.5	46 - 52	8
29 - 36	51 - 64	5.1 - 6.4	36 - 45	7
23 - 28	40 - 50	4.0 - 5.0	28 - 35	6
19 - 22	33 - 39	3.3 - 3.9	23 - 27	5 1)
15 - 18	26 - 32	2.6 - 3.2	18 - 22	4
11 - 14	19 - 25	1.9 - 2.5	13 - 17	3
4 - 10	7 - 18	0.7 - 1.8	5 - 12	2
<4	<7	<0.7	< 5	1 2)

1) Tehaseseade.

2) Selle taseme puhul ärge soola kasutage.

Olenemata kasutatavast pesuainest valige õige veekareduse tase, et hoida

soolamahuti täitmise indikaatorit sisselülitatult.



Soola sisaldavad multitabletid ei ole kareda vee pehendamiseks piisavalt tõhusad.

Regenereerimisprotsess

Veepehmendaja õige toimimise tagamiseks tuleb veepehmenti seadmes olevat vaiku regulaarselt uuendada. Tegemist on automaatse toiminguga ja see kuulub nõudepesumasina töö juurde.

Kui eelmisest regenereemisest alates on kasutatud ette nähtud koguses vett, käivitab seade uue regenereerimistoimingu, mis viiakse läbi viimase loputusfaasi ja programmi lõpu vahel.

Veepehmendaja tase	Vee kogus (l)
1	250
2	100
3	62
4	47
5	25
6	17
7	10
8	5
9	3
10	3

Kui veepehmenti seade on kõrgemal tasemel, võidakse see toiming läbi viia ja programmi keskel, enne loputamist (kaks korda programmi jooksul).

Regenereerimise käivitamine ei mõjuta tsükli pikkust, välja arvatud juhul, kui see viiakse läbi programmi keskel või programmi lõpus, kui kasutatakse lühikest kuivatusfaasi. Sel juhul pikendab regenereerimistoiming programmi kogupikkust 5 minuti võrra.

Seega võib 5 minutit kestv veepehmendaja loputamine alata sama tsükli jooksul või järgmise programmi alguses. See toiming suurendab programmi käigus tarbitava vee hulka 4

liitri võrra ja programmi jooksul kasutatava energia hulka täiendava 2 Wh võrra. Veepehmendaja loputamine lõpeb veest tühjendamisega.

Iga teostatud veepehmendaja loputus (mis võib toimuda rohkem kui üks kord sama tsükli jooksul) võib pikendada programmi kestust täiendava 5 minuti võrra, kui see leiab aset kas programmi alguses või keskel.



Kõik käesolevas jaotises toodud tarbimisväärtused on määratud vastavalt sobivale standardile laboritingimustes, mille puhul vee karedus vastavalt määrusele 2019/2022 on 2,5 mmol/L (veepehmendaja: 3. tase).

Vee surve ja temperatuur ning erinevused elektrivarustuses võivad neid väärtusi muuta.

6.2 Loputusvahendi puudumise märguanne

Loputusvahend võimaldab nõusid kuivatada ilma triipude ja plekkideta. Loputusvahendi eraldamine toimub automaatselt kuuma loputustsükli ajal.

Kui loputusvahendi mahuti on tühi, süttib loputusvahendi indikaator, andes märku täitmise vajadusest. Kui üksnes multitablettide kasutamine tagab rahuldavad kuivatustulemused, võib loputusvahendi lisamise märguande ka välja lülitada. Parima kuivatustulemuse tagab siiski loputusvahendi kasutamine.

Kui te kasutate tavapärasest pesuainet või loputusvahendit mitte sisaldavaid multitablette, lülitage loputusvahendi täitmise märguanne sisse, et see oleks pidevalt saadaval.

6.3 Heli peatamine

Programmi lõppedes kostab helisignaali, mille saate soovi korral sisse lülitada.



Helisignaaliid kõlavad ka siis, kui seadmel tekib rike. Neid helisignaale ei ole võimalik välja lülitada.

6.4 AirDry

AirDry tõhustab kuivatustulemusi. Kuivatusfaasi ajal avaneb seadme uks automaatselt ja jääb paokile.

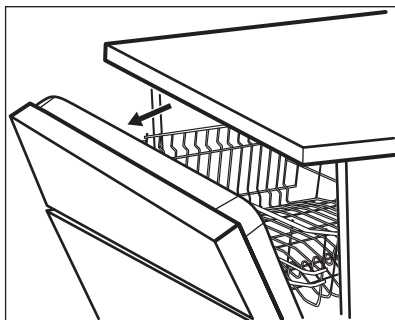

AirDry lülitub automaatselt sisse kõigi programmidega, välja arvatud Eelloputus.



ETTEVAATUST!

Pärast ukse automaatset avanemist ärge üritage seda esimese 2 minuti jooksul sulgeda. See võib seadet kahjustada.



ETTEVAATUST!

Kui lastel on seadmele juurdepääs, soovitame valiku AirDry välja lülitada. Ukse automaatne avanemine võib olla ohtlik.

6.5 Nuputoonid

Juhtpaneeli nupud teevad vajutamisel klõpsuvat heli. Selle heli saate välja lülitada.

6.6 Viimane programmivalik

Viimati kasutatud programmi ja valikute automaatse valimise määramine.

Salvestatakse viimane, enne seadme väljalülitamist lõpetatud programm. Seadme sisselülitamisel valitakse see siis automaatselt.

Kui viimase programmi valik on välja lülitatud, on vaikeprogrammiks ECO.

6.7 TimeBeam

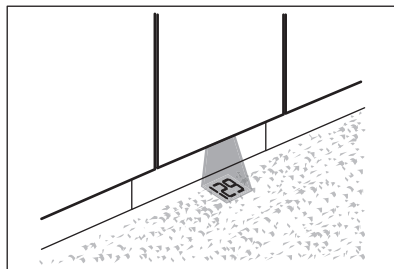

TimeBeam kuvab seadme ette põrandale järgmise teabe:

- Programmi kestuse, kui programm käivitub.
- **0:00** ja **CLEAN**, kui programm on lõppenud.
- **DELAY** ja pöördloenduse kestuse, kui viitkäivitus algab.
- Häirekoodi seadme rikke korral.



Kui AirDry avab ukse, on TimeBeam kustunud. Käimasoleva programmi järelejäänud aega näete juhtpaneeli näidikult.

6.8 Seadistusrežiim

Kuidas seadistusrežiimis navigeerida

Seadistusrežiimis saate navigeerida MY TIME valikuriba abil.

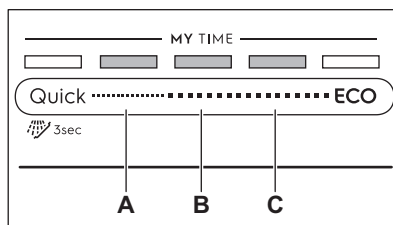

A. Eelmine-nupp

B. OK-nupp

C. Järgmine-nupp

Kasutage **Eelmine** ja **Järgmine**, et üldseadeid vahetada ja nende väärtusi muuta.

Kasutage **OK**, et siseneda valitud seadesse ja väärtuse muutmist kinnitada.

Seadistusrežiimi sisenemine

Seadistusrežiimi saate siseneda enne programmi käivitamist. Seadistusrežiimi ei saa siseneda ajal, kui programm töötab.

Seadistusrežiimi sisenemiseks vajutage ja hoidke korraga Quick ja **ECO** vähemalt 3 sekundit.

Valikutele **Eelmine**, **OK** ja **Järgmine** vastavad märgutuled põlevad.

Seade muutmine

Veenduge, et seade on seadistusrežiimis.

1. Kasutage **Eelmine** või **Järgmine**, et valida soovitud seadele määratud ECOMETER riba.
 - Valitud seadele määratud ECOMETER riba vilgub.

- Ekraanil kuvatakse kehtiv seade väärtus.

2. Seade avamiseks vajutage **OK**.
 - Valitud seadele määratud ECOMETER riba põleb. Teised ribad on kustunud.
 - Praeguse seade väärtus vilgub.
3. Vajutage **Eelmine** või **Järgmine** väärtuse muutmiseks.
4. Valiku kinnitamiseks vajutage **OK**.
 - Uus seade on salvestatud.
 - Seade naaseb põhiseadete loendisse.
5. Seadete režiimist väljumiseks vajutage ja hoidke 3 sekundit korraga Quick ja **ECO**.

Seade pöörduv tagasi programmi valimise režiimi.

Salvestatud seaded kehtivad seni, kuni te neid uuesti muudate.

7. ENNE ESMAKORDSET KASUTAMIST

1. **Kontrollige, kas veepihendaja on reguleeritud vastavalt teie piirkonna vee karedusele. Kui mitte, reguleerige veepihendaja taset.**
2. Täitke soolamahuti.
3. Täitke loputusvahendi jaotur.
4. Keerake veekraan lahti.
5. Käivitage programm Quick, et eemaldada seadmesse jäänud võimalikud tootmisjääd. Ärge kasutage pesuainet ega pange korvidesse nõusid.

Pärast programmi käivitamist aktiveerib seade kuni 5 minutiks veepihendajas oleva vaigu. Pesutsükel käivitub alles pärast selle toimingut lõppemist. Toimingut viiakse läbi regulaarselt.

7.1 Soolamahuti



ETTEVAATUST!

Kasutage ainult nõudepesumasinale mõeldud jämedat soola. Peenike sool suurendab korrosiooniõhtu.

Soola kasutatakse veepihendaja vaigu aktiveerimiseks ja igapäevases kasutuses heade pesutulemuste tagamiseks.

Soolamahuti täitmine

1. Keerake soolamahuti korki vastupäeva ja võtke see välja.
2. Valage soolamahutisse 1 liiter vett (ainult esimesel korral).
3. Kallake soolamahutisse 1 kg soola (kuni see on täis).

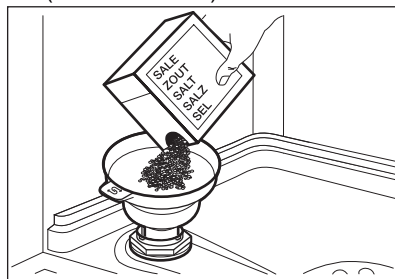

4. Raputage kergelt lehrtit, et kõik soolagraanulid mahutisse juhtida.
5. Eemaldage sool soolamahuti avause ümbert.

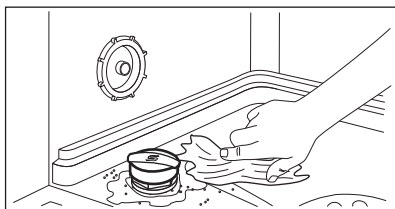

6. Soolamahuti sulgemiseks keerake soolamahuti korki päripäeva.



ETTEVAATUST!

Vesi ja sool võivad soolamahutist täitmise ajal välja tulla. Rooste ärahoidmiseks käivitage programm kohe pärast soolamahuti täitmist.

7.2 Loputusvahendi jaoturi täitmine

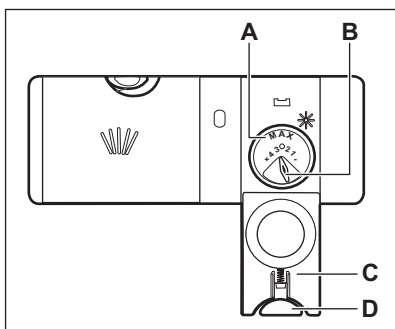

ETTEVAATUST!

Kasutage vaid nõudepesumasina jaoks mõeldud loputusvahendit.

1. Vajutage avamisnuppu (D), et avada kaas (C).
2. Kallake loputusvahend jaoturisse (A), kuni vedelik jõuab tasemeni "max".
3. Eemaldage mahaläinud loputusvahend imava lapiga, et ei tekiks liiga palju vahtu.
4. Sulgege kaas. Veenduge, et vabastusnupp lukustub asendisse.



Aine eraldumiskogust määravad valikunuppu (B) saate keerata asendite 1 (väiksem kogus) ja 4 või 6 (suurim kogus) vahel.

8. IGAPÄEVANE KASUTAMINE

1. Keerake veekraan lahti.
2. Vajutage ja hoidke (1), kuni seade sisse lülitub.
3. Täitke soolamahuti, kui see on tühi.
4. Täitke loputusvahendi jaotur, kui see on tühi.
5. Pange nõud korvidesse.
6. Lisage pesuaine.
7. Valige ja käivitage programm.
8. Kui programm on lõppenud, sulgege veekraan.

8.1 Pesuaine kasutamine

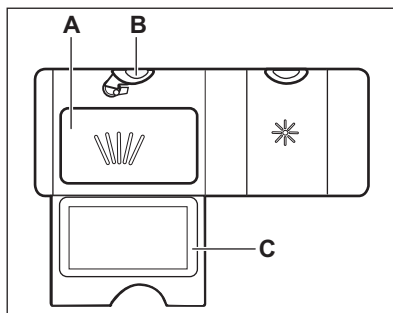

1. Vajutage avamisnuppu (B), et avada kaas (C).

2. Pange pesuaine (pulber või tabletid) lahtrisse (A).
3. Kui pesuprogramm sisaldab ka eelpesu, pange väike kogus pesuainet seadme ukse sisemisele küljele.
4. Sulgege kaas. Veenduge, et vabastusnupp lukustub asendisse.

8.2 Kuidas valida ja käivitada programmi MY TIME valikuriba abil

1. Libistage sõrmega üle MY TIME valikuriba, et valida sobiv programm.
 - Valitud programmile vastav märgutuli põleb.
 - ECOMETER tähistab energia- ja veetarbimise taset.
 - Ekraanil kuvatakse programmi kestus.
2. Soovi korral valige sobivad EXTRAS.
3. Programmi käivitamiseks sulgege seadme uks.

8.3 Kuidas valida ja käivitada programmi Eelloputus

1.  Eelloputus valimiseks vajutage ja hoidke 3 sekundit Quick .
 - Nupule vastav märgutuli põleb.
 - ECOMETER on kustunud.
 - Ekraanil kuvatakse programmi kestus.
2. Programmi käivitamiseks sulgege seadme uks.

8.4 EXTRAS sisselülitamine

1. Valige programm MY TIME valikuriba abil.
2. Vajutage käivitatavale valikule vastavat nuppu.
 - Nupule vastav märgutuli põleb.
 - Ekraan näitab programmi uuendatud kestust.
 - ECOMETER tähistab uuendatud energia- ja veetarbimise taset.

 Vaikimisi tuleb valikud sisse lülitada iga kord, kui te programmi käivate. Kui viimane programmivalik käivitatakse, lülituvad salvestatud valikud koos programmiga automaatselt sisse.

 Programmi töösoleku ajal valikuid sisse ega välja lülitada ei saa.

 Kõik valikud omavahel ei sobi.

 Valikute sisselülitamine võib sageli mõjutada vee- ja energiatarvet ja programmi kestust.

8.5 Kuidas käivitada AUTO Sense programm

1. Vajutage  .
 - Nupule vastav märgutuli põleb.
 - Ekraanil kuvatakse pikima võimaliku programmi kestus.

 MY TIME ja EXTRAS ei ole selle programmiga kasutatavad.

2. Programmi käivitamiseks sulgege seadme uks.

Seade tunnetab, millist tüüpi pesuga on tegu, ja valib sobiva pesutsükli. Tsükli ajal lülituvad andurid korduvalt sisse ja esialgne programmikestus võib lüheneda.

8.6 Programmi alguse edasilükkamine

1. Valige programm.
2. Vajutage korduvalt  -nuppu, kuni ekraanil kuvatakse soovitud viitkäivituse aeg (1 kuni 24 tundi). Nupule vastav märgutuli põleb.
3. Pöördloenduse käivitamiseks sulgege seadme uks. Pöördloenduse ajal ei saa viivituse aega ega valitud programmi muuta.

Kui pöördloendus on lõppenud, käivitub programm.

8.7 Viitkäivituse tühistamine pöördloenduse ajal

Vajutage ja hoidke umbes 3 sekundit . Seade pöördub tagasi programmi valimise režiimi.

 Viitkäivituse tühistamisel tuleb programm uuesti valida.

8.8 Käimasoleva programmi tühistamine

Vajutage ja hoidke umbes 3 sekundit . Seade pöördub tagasi programmi valimise režiimi.

 Enne uue programmi käivitamist veenduge, et pesuaine jaoturis on pesuainet.

8.9 Ukse avamine seadme töö ajal

Avades ukse programmi töösoleku ajal, peatub seadme töö. See võib

suurendada energiatarbimist ja pikendada programmi kestust. Kui ukse uuesti sulgete, jätkub seadme töö kohast, kus see katkes.

 Kui kuivatusfaasi ajal avatakse uks kauemaks kui 30 sekundit, lülitub käimasolev programm välja. Seda ei juhtu juhul, kui uks avatakse funktsiooniga AirDry.

8.10 Funktsioon Auto Off

See funktsioon säästab energiat, lülitades seadme välja, kui seda ei kasutata.

Funktsioon käivitub automaatselt, kui:

- Pesuprogramm on lõppenud.
- 5 minutit ei ole programmi käivitatud.

8.11 Programmi lõpp

Kui programm on lõppenud, kuvatakse ekraanil 0:00.

Funktsioon Auto Off lülitab seadme automaatselt välja.

Kõik nupud on passiivsed (välja arvatud sisse/välja-nupp).

9. VIHJEID JA NÄPUNÄITEID

9.1 Üldteave

Järgmisi näpunäiteid järgides saavutate igapäevasel kasutamisel parimad pesu- ja kuivatustulemused ning aitate säästa keskkonda.

- Kasutusjuhendis toodud juhiseid järgides on nõude pesemine nõudepesumasinas tunduvalt vee- ja energiasäästlikum kui nende käsitsi pesemine.
- Vee ja energia kokkuhoidmiseks pange masin täis. Parimate tulemuste saavutamiseks sättige nõud korvidesse nii, nagu kasutusjuhendis kirjeldatud; ärge masinat liiga täis pange.
- Ärge loputage nõusid eelnevalt käsitsi. See suurendab vee- ja energiatarbimist. Vajadusel valige eelpesufaasiga programm.

- Eemaldage suuremad toidujäägid ja kallake tassid ja klaasid tühjaks, enne kui need masinasse panete.
- Kinnikõrbenud või liiga kuivanud toiduga nõusid võib enne masinasse panemist eelnevalt veidi leotada või puidust labidaga puhastada.
- Kontrollige, et nõud ei puutu üksteise vastu ega ole üksteise peal. Vaid nii saavad nad veega täielikult kokku puutuda ja puhtaks.
- Pesemisel võib kasutada eraldi nõudepesumasina-pesuainet, loputusvahendit ja -soola, või ka multitablette (nt "All in 1"). Järgige pakendil olevaid juhiseid.
- Valige nõude tüübile ja määrumisastmele vastav programm. ECO tarbib vett ja energiat kõige efektiivsemalt.
- Et vältida katlakivi tekkimist seadmes:

- Täitke vajadusel soolamahuti.
- Kasutage soovitatud koguses pesuainet ja loputusvahendit.
- Kontrollige, kas veepehmedaja on reguleeritud vastavalt teie piirkonna vee karedusele.
- Järgige juhiseid peatükis "Puhastus ja hooldus".

9.2 Soola, loputusvahendi ja pesuaine kasutamine

- Kasutage ainult nõudepesumasina jaoks mõeldud soola, loputusvahendit ja pesuvahendit. Teised tooted võivad seadet kahjustada.
- Kareda ja väga kareda vee korral soovitage optimaalsete puhastamis- ja kuivatamistulemuste saamiseks kasutada tavalist nõudepesuvahendit (pulber, geel, tabletid, mis ei sisalda täiendavaid aineid), loputusvahendeid ja soola eraldi.
- Lühikeste programmidega ei jõua pesuainetabletid täielikult lahustuda. Nõudele pesuvahendi jääkide tekkimise vältimiseks soovitage kasutada tablette pikkade programmidega.
- Kasutage alati õiges koguses pesuainet. Ebapiisav pesuainekogus võib põhjustada mitterahuldavaid pesutulemusi ja tekitada nõudele karedast veest tingitud kihi või plekid. Liiga suur pesuainekogus pehme või pehmedatud veega jätab nõudele pesuainejäägid. Kasutage pesuainet vastavalt vee kareduse tasemele. Vt pesuaine pakendil olevaid juhiseid.
- Kasutage alati õiges koguses loputusvahendit. Liiga väheses koguses loputusvahendit halvendab kuivatustulemusi. Liiga suures koguses loputusvahendit jätab nõudele sinaka kihi.
- Veenduge, et veepehmedaja tase oleks õige. Kui kogus on liiga suur, võib üleliigne soolakogus vees tekitada söögiriistadel roostet.

9.3 Kuidas lõpetada multitablettide kasutamine

Enne pesuaine, soola ja loputusvahendi eraldi kasutamist tehke järgmist.

1. Valige kõrgeim veepehmedaja tase.

2. Veenduge, et soolamahuti ja loputusvahendi jaotur on täis.
3. Käivitage programm Quick. Ärge kasutage pesuainet ega pange korvidesse nõusid.
4. Kui pesuprogramm on lõppenud, kohandage veepehmedaja vastavalt oma piirkonna vee karedusele.
5. Reguleerige eraldatava loputusvahendi kogust.

9.4 Enne programmi käivitamist

Enne valitud programmi käivitamist veenduge järgmises:

- Filtrid on puhtad ja õigesti paigaldatud.
- Soolamahuti kork on kindlalt kinni.
- Pihustuskonsoolid ei ole ummistunud.
- Nõudepesusoola ja loputusvahendi kogus on piisav (juhuks, kui te ei kasuta multitablette).
- Esemete paigutus korvides on õige.
- Valitud programm sobib pestavate esemete tüübi ja määrdumisastmega.
- Kasutatav pesuainekogus on õige.

9.5 Korvide täitmine

- Kasutage alati ära kogu korvide ruum.
- Kasutage seadet ainult nõudepesumasinakindlate esemete pesemiseks.
- Ärge peske nõudepesumasinas puidust, sarvest, alumiiniumist, tinast või vasest esemeid, sest need võivad möraneda, värvi kaotada või mõlki minna.
- Ärge peske seadmes vett imavaid esemeid (käsnu või lappe).
- Asetage õõnsad esemed (tassid, klaasid ja pannid) masinasse avausega allapoole.
- Veenduge, et klaasid ei puutuks omavahel kokku.
- Pange kerged esemed ülemisse korvi. Veenduge, et esemed liikuma ei pääseks.
- Pange söögiriistad ja väiksemad esemed söögiriistade sahtlisse.
- Enne programmi käivitamist veenduge, et pihustikonsool saab vabalt liikuda.

9.6 Korvide tühjendamine

1. Enne seadme väljavõtmist laske nõudel jahtuda. Tulised nõud purunevad kergesti.
2. Võtke kõigepealt välja esemed alumisest korvist, seejärel ülemisest.



Ka pärast programmi lõppemist võib seadme sisepindadel siiski olla vett.

10. PUHASTUS JA HOOLDUS



HOIATUS!

Enne mis tahes hooldust välja arvatud programmi Machine Care käivitamine, lülitage seade välja ja eemaldage tootepistik pistikupesast.



Mustad filtrid ja ummistunud pihustikonsoolid halvendavad pesemistulemusi. Kontrollige nende seisukorda regulaarselt; vajadusel puhastage.

10.1 Machine Care

Machine Care on programm, mis puhastab seadme sisemust parimate tulemustega. Eemaldatakse ka katlakivi ja rasvajäägid.



Kui seade tuvastab puhastusvajaduse, süttib indikaator . Käivitage Machine Care programm, et puhastada seadme sisemus.

Kuidas käivitada Machine Care programmi



Enne Machine Care programmi käivitamist puhastage filtrid ja pihustikonsoolid.

1. Kasutage spetsiaalselt nõudepesumasinal mõeldud katlakivieemaldit või puhastusvahendit. Järgige pakendil olevaid juhiseid. Ärge pange masinasse nõusid.
2. Vajutage ja hoidke 3 sekundit korraka  ja AUTO Sense.

Indikaatorid  ja  vilguvad. Ekraanil kuvatakse programmi kestus.

3. Programmi käivitamiseks sulgege seadme uks.

Kui programm on lõppenud, siis indikaator  kustub.

10.2 Sisemuse puhastamine

- Puhastage seadet, sealhulgas ukse kummist tihendit, pehme niiske lapiga.
- Ärge kasutage abrasiivseid puhastuslappe, teravaid esemeid, tugevaid kemikaale, küürimisšvamme ega lahusteid.
- Hea töö säilitamiseks puhastage seadet vähemalt kord kahe kuu jooksul spetsiaalselt nõudepesumasina puhastamiseks mõeldud tootega. Lugege tähelepanelikult tootepakendil olevat juhendit.
- Parimate pesutulemuste saamiseks käivitage Machine Care programm.

10.3 Lahtiste detailide eemaldamine

Pärast iga kasutamist kontrollige nõudepesumasina filtreid ja äravooluosa. Lahtised detailid (nt klaasi-, plast-, luutükid, hambaorgid jms) halvendavad pesutulemusi ja võivad seadme tühjenduspumpa kahjustada.

1. Võtke filtrisüsteem lahti nii, nagu käesolevas jaotises näidatud.
2. Eemaldage lahtised detailid käsitsi.



ETTEVAATUST!

Kui te ei saa neid kätte, pöörduge volitatud teeninduskeskuse poole.

3. Pange filtrisüsteem kokku nii, nagu käesolevas jaotises näidatud.

10.4 Välispinna puhastamine

- Puhastage seadet pehme niiske lapiga.
- Kasutage ainult neutraalseid pesuaineid.
- Ärge kasutage abrasiivseid tooteid, küürimisvammu ega lahusteid.

10.5 Filtrite puhastamine

Filtrisüsteem koosneb kolmest osast.

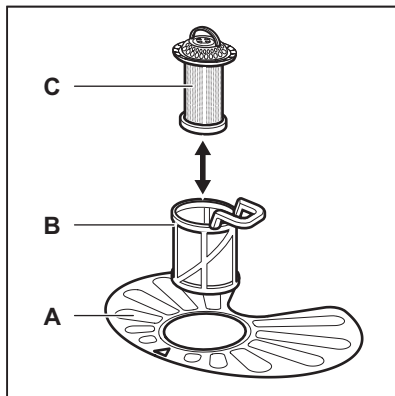

1. Pöörake filtrit (B) vastupäeva ja võtke välja.

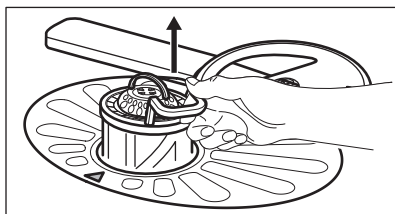
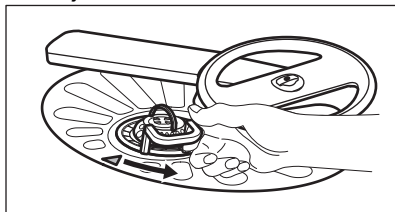

2. Eemaldage filter (C) filtrist (B).
3. Eemaldage lame filter (A).

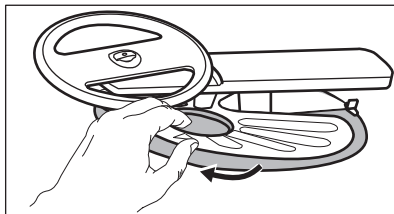

4. Peske filtrid puhtaks.

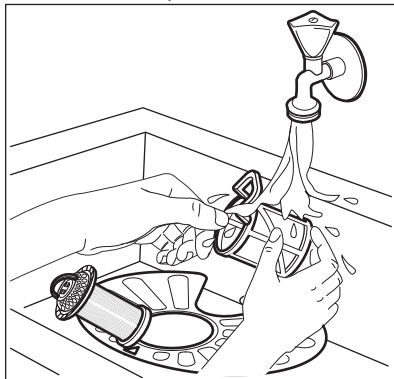

5. Veenduge, ega settevanni äärte ümber pole kogunenud toidujäämeid või mustust.
6. Asetage lame filter (A) tagasi. Veenduge, et see paikneb õigesti kahe juhiku all.

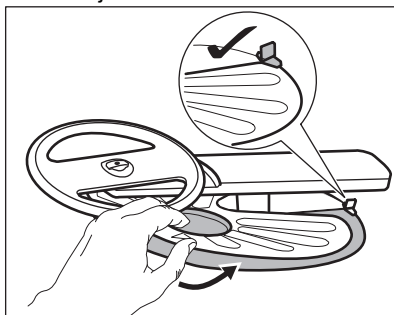

7. Pange uuesti kokku filtrid (B) ja (C).
8. Pange tagasi filter (B) lameda filtri sees (A). Keerake päripäeva, kuni see kohale lukustub.

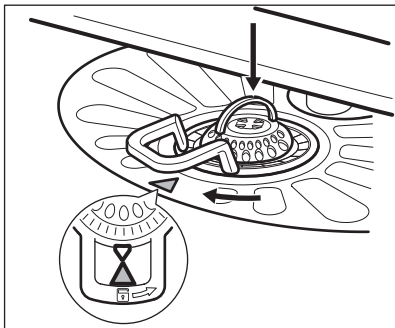

ETTEVAATUST!

Filtri ebaõige asend võib põhjustada keha pesutulemust ja kahjustada seadet.

10.6 Alumise pihustikonsooli puhastamine

Alumist pihustikonsooli on soovitatav regulaarselt puhastada, et vältida avade ummistumist.

Ummistunud avad võivad olla kehvade pesutulemuste põhjuseks.

1. Alumise pihustikonsooli eemaldamiseks tõmmake seda ülespoole.

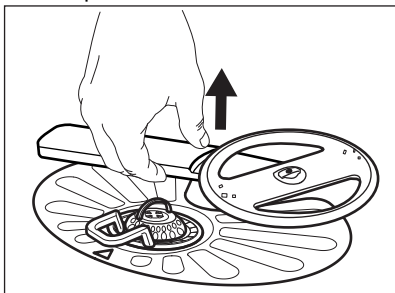

2. Peske pihustikonsool jooksva vee all puhtaks. Kasutage peenikest teravat eset (nt hambaorki), et eemaldada avadesse kogunenud sodi.

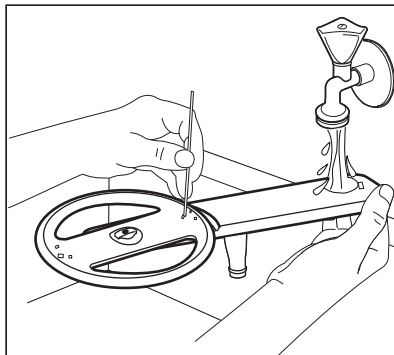

3. Pihustikonsooli tagasipanemiseks vajutage seda allapoole.

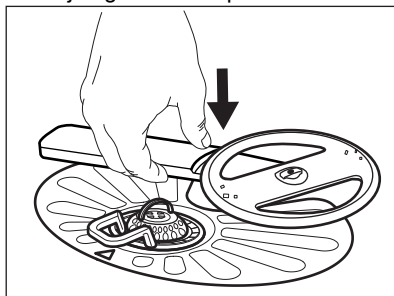

10.7 Lae-pihustikonsooli puhastamine

Lae-pihustikonsooli on soovitatav regulaarselt puhastada, et vältida avade ummistumist. Ummistunud avad võivad olla kehvade pesutulemuste põhjuseks.

Lae-pihustikonsooli asub seadme laes. Pihustikonsool (C) on paigaldatud sisselasketoru (A) külge kinnituselemendi abil (B).

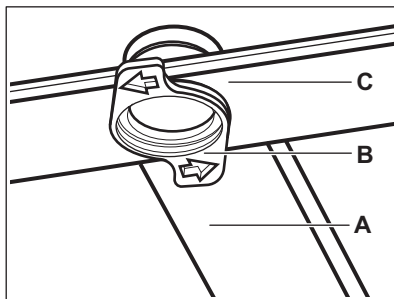

1. Vabastage söögiriistade sahtli liugsiinidel olevad tõkised ja tõmmake sahtel välja.

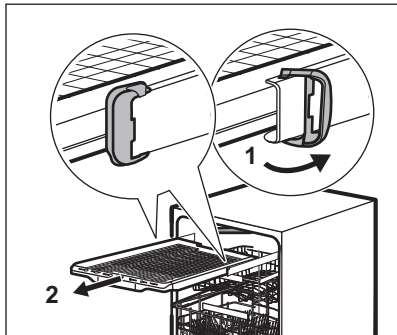

2. Viige ülemine korv madalamale tasemele, et pääseda pihustikonsoolile paremini ligi.
3. Et pihustikonsooli (C) sisselasketoru (A) küljest eemaldada, keerake kinnituselementi (B) vastupäeva ja tõmmake pihustikonsooli allapoole.
4. Peske pihustikonsool jooksva vee all puhtaks. Kasutage peenikest teravat eset (nt hambaorki), et eemaldada avadesse kogunenud sodi. Laske

veel läbi avade joosta, et ka seespool olev mustus välja uhtuda.

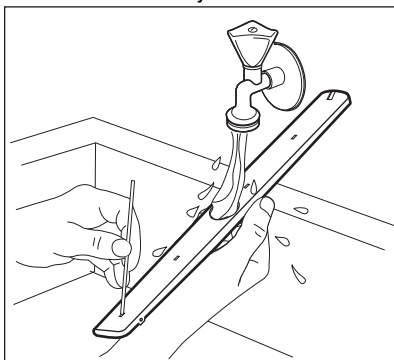

5. Pihustikonsooli (C) tagasiasetamiseks lükake kinnituselement (B) pihustikonsooli ja kinnitage seejärel päripäeva keerates sisselasketoru (A) külge. Veenduge, et kinnituselement lukustub oma kohale.
6. Lükake söögiriistade sahtel liugsiinidele ja kinnitage tõkised.

11. VEAOTSING



HOIATUS!

Oskamatud parandustööd võivad kujutada ohtu seadme kasutajale. Parandustöid tohib teha ainult kvalifitseeritud töötaja.

Vaadake alltoodud tabelit, et leida teavet võimalike probleemide kohta.

Mõne probleemi puhul kuvatakse ekraanil veakoodid.

Enamiku probleemide lahendamiseks pole teeninduskeskuse poole pöörduda tarvis.

Probleem ja veakood	Võimalik põhjus ja lahendus
Seade ei käivitu.	<ul style="list-style-type: none"> • Veenduge, et pistik on pistikupesasse ühendatud. • Veenduge, et kaitsmekapis ei ole kaitse läbi läinud.
Programm ei käivitu.	<ul style="list-style-type: none"> • Veenduge, et seadme uks on suletud. • Kui olete valinud viitkäivituse, siis tühistage see või oodake pöördloenduse lõppemiseni. • Seade aktiveerib veepehmendajas leiduvat vaiku. Selle toimingu kestus on umbes 5 minutit.

Probleem ja veakood	Võimalik põhjus ja lahendus
Seade ei täitu veega. Ekraanil kuvatakse i10 või i11 .	<ul style="list-style-type: none"> • Veenduge, et veekraan on lahti. • Veenduge, et veevarustuse surve ei ole liiga väike. Selle teabe saamiseks pöörduge kohaliku vee-ettevõtte poole. • Veenduge, et veekraan ei ole ummistunud. • Veenduge, et sisselaskevooliku filter ei ole ummistunud. • Veenduge, et sisselaskevoolik ei oleks muljutud ega väänatud.
Seade ei tühjene veest. Ekraanil kuvatakse i20 .	<ul style="list-style-type: none"> • Veenduge, et valamü äravool ei ole ummistunud. • Veenduge, et sisemine filtrisüsteem ei ole ummistunud. • Veenduge, et tühjendusvoolik ei ole muljutud ega väänatud.
Üleujutusvastane seade töötab. Ekraanil kuvatakse i30 .	<ul style="list-style-type: none"> • Sulgege veekraan. • Veenduge, et seade oleks õigesti paigaldatud. • Jälgige, et nõud asetseksid korvides nii, nagu kasutusjuhendis näidatud.
Veetaseme tuvastusanduri rike. Ekraanil kuvatakse i41 - i44 .	<ul style="list-style-type: none"> • Veenduge, et filtrid on puhtad. • Lülitage seade välja ja sisse.
Vee- või tühjenduspumba rike. Ekraanil kuvatakse i51 - i59 või i5A - i5F .	<ul style="list-style-type: none"> • Lülitage seade välja ja sisse.
Seadmes oleva vee temperatuur on liiga kõrge või on tegu veeanduri rikkega. Ekraanil kuvatakse i61 või i69 .	<ul style="list-style-type: none"> • Jälgige, et sissetuleva vee temperatuur ei ületaks 60°C. • Lülitage seade välja ja sisse.
Seadmel on tehniline rike. Ekraanil kuvatakse iC0 või iC3 .	<ul style="list-style-type: none"> • Lülitage seade välja ja sisse.
Seadmes oleva vee tase on liiga kõrge. Ekraanil kuvatakse iF1 .	<ul style="list-style-type: none"> • Lülitage seade välja ja sisse. • Veenduge, et filtrid on puhtad. • Kontrollige, kas tühjendusvoolik on paigaldatud põranda suhtes õigele kõrgusele. Vt paigaldusjuhiseid.
Seade jääb pesemise käigus korduvalt seisma ja hakkab uuesti tööle.	<ul style="list-style-type: none"> • Viga ei ole. See tagab parimad pesutulemused ja energia kokkuhoiu.
Programm kestab liiga kaua.	<ul style="list-style-type: none"> • Kui olete valinud viitkäivituse, siis tühistage see või oodake pöördloenduse lõppemiseni. • Need valikud võivad pikendada programmi kestust.

Probleem ja veakood	Võimalik põhjus ja lahendus
Ekraanil olev järelejäänud aeg pikeneb ja liigub edasi hüplikult kuni programmi lõpuni.	<ul style="list-style-type: none"> Tegu ei ole rikkega. Seade töötab õigesti.
Väike leke seadme uksest.	<ul style="list-style-type: none"> Seade on loodist väljas. Reguleerige tugijalgu vastavalt vajadusele (kui see võimalus on olemas). Seadme uks ei ole paagi suhtes õigesti. Reguleerige tagumisi jalgu (kui see võimalus on olemas).
Seadme ust on raske sulgeda.	<ul style="list-style-type: none"> Seade on loodist väljas. Reguleerige tugijalgu vastavalt vajadusele (kui see võimalus on olemas). Nõude osad ulatuvad korvidest väljapoole.
Seadme sisemusest kostab klirinat või koputusi.	<ul style="list-style-type: none"> Nõud ei ole korvidesse paigutatud õigesti. Vaadake korvide täitmise infolehte. Veenduge, et pihustikonsool saab vabalt pöörelda.
Seade põhjustab kaitsme väljalülitumise.	<ul style="list-style-type: none"> Saadaolevad amprid ei võimalda kõigi kasutatavate seadmete üheaegset kasutamist. Kontrollige saadaolevate amprite mahtu ja lülitage vajadusel mõni kasutatavatest seadmetest välja. Seadme sisemine elektririke. Võtke ühendust hoolduskeskusega.

Kui olete seadme üle vaadanud, lülitage see välja ja siis uuesti sisse. Kui rike ilmneb uuesti, pöörduge hoolduskeskuse.

Tabelis mitte leiduvate veakoodide puhul võtke ühendust hoolduskeskusega.







HOIATUS!

Me ei soovita toote kasutamist jätkata enne probleemi täielikku kõrvaldamist. Eemaldage seade vooluvõrgust ja ärge seda enne sisse lülitage, kui olete kindel, et seade on korras.

PNC asub seadme ukse küljes asuval andmeplaadil. Samuti võite kontrollida juhtpaneelil olevat PNC.

Enne PNC kontrollimist veenduge, et seade on programmi valimise režiimis.

- Vajutage ja hoidke 3 sekundit korruga  ja .
 - Ekraanil kuvatakse teie seadme PNC.
 - Et väljuda PNC esitamise režiimist, vajutage ja hoidke korruga umbes 3 sekundit  ja .
- Seade pöördub tagasi programmi valimise režiimi.

11.1 Toote numbriline kood (PNC)

Volitatud hoolduskeskusesse pöördumisel peab toote numbriline kood olema käepärast.

11.2 Pesu- ja kuivatustulemused ei ole rahuldavad

Probleem	Võimalik põhjus ja lahendus
Kehvad pesutulemused.	<ul style="list-style-type: none"> Vt "Igapäevane kasutamine", "Vihjeid ja näpunäiteid" ja infolehte korvide täitmise kohta. Kasutage tõhusamaid pesuprogramme. Aktiveerige valik ExtraPower, et tõhustada valitud programmi pesutulemusi. Puhastage pihustikonsool ja filter. Vt "Hooldus ja puhastamine".
Kehvad kuivatustulemused.	<ul style="list-style-type: none"> Nõud on jäänud suletud seadmesse liiga kauaks. Aktiveerige AirDry, et valida ukse automaatne avanemine ja tõhustada kuivatamist. Loputusvahendit pole kasutatud või on seda lisatud liiga vähe. Täitke loputusvahendi jaotur või seadke loputusvahendi tase kõrgemaks. Põhjuseks võib olla loputusvahendi kvaliteet. Soovitame alati kasutada loputusvahendit, ka koos multitablettidega. Plastist esemed tuleks rätikuga üle kuivatada. Programmil ei ole kuivatustsükli. Vt "Programmi- de ülevaade".
Valged jooned ja plekid või sinakas kiht klaasidel ja nõudel.	<ul style="list-style-type: none"> Eraldatava loputusvahendi kogus on liiga suur. Seadke loputusvahendi jaotur madalamale tasemele. Pesuaine kogus on liiga suur.
Plekid ja kuivanud veetilka- de jäljed nõudel ja klaasidel.	<ul style="list-style-type: none"> Eraldatava loputusvahendi kogus on liiga väike. Seadke loputusvahendi jaotur kõrgemale tasemele. Põhjuseks võib olla loputusvahendi kvaliteet.
Seadme sisemus on märg.	<ul style="list-style-type: none"> Tegemist on seadme normaalse tööga. Niiske õhk kondenseerub seadme seintele.
Pesemisel tekib liiga palju vahtu.	<ul style="list-style-type: none"> Kasutage ainult nõudepesumasinate jaoks mõeldud pesuainet. Loputusvahendi jaotur lekib. Võtke ühendust hoolduskeskusega.
Söögiriistadel on roostejäljed.	<ul style="list-style-type: none"> Pesemiseks kasutatav vesi sisaldab liiga palju soola. Vt jaotist "Veepehmedaja". Hõbedast ja roostevabast terasest söögiriistad on pandud kokku. Ärge pange hõbedast ja roostevabast terasest söögiriistu liiga lähestikku.
Programmi lõpus on pesuainejaoturis pesuainejäägid.	<ul style="list-style-type: none"> Pesutablett on jäänud jaoturisse kinni ja pole seetõttu veega täielikult ära uhtunud. Vesi ei suuda jaoturis olevat pesuainet välja uhtuda. Vaadake, ega pihustikonsool pole blokeeritud või ummistunud. Kontrollige, ega korvides olevad esemed ei takista pesuainejaoturi kaane avanemist.

Probleem	Võimalik põhjus ja lahendus
Seadmes on lõhnad.	<ul style="list-style-type: none"> Vt "Sisemuse puhastamine". Käivitage programm Machine Care koos katlakiviemaldi või nõudepesumasinate puhastusvahendiga.
Katlakivijäägid nõudel, sisemusel ja ukse siseküljel.	<ul style="list-style-type: none"> Soola tase on madal, kontrollige soola lisamise indikaatorit. Soolamahuti kork pole korralikult kinni. Kohalik kraanivesi on kare. Vt jaotist "Veepehmedaja". Kasutage soola ja määrake veepehmedaja ka siis, kui kasutate multitablette. Vt jaotist "Veepehmedaja". Käivitage programm Machine Care koos nõudepesumasinate katlakivivahendiga. Kui vaatamata sellele näete lubjasetet, kasutage seadmes selleks otstarbeks mõeldud puhastusvahendeid. Katsetage teist pesuainet. Pöörduge pesuaine tootja poole.
Tuhmid, värvi muutnud või pragunenud nõud.	<ul style="list-style-type: none"> Veenduge, et pesete masinas ainult nõudepesumasinakindlaid nõusid. Täitke ja tühjendage korve ettevaatlikult. Vaadake korvide täitmise infolehte. Pange õrnemad esemed ülemisse korvi. Aktiveerige valik GlassCare, et tagada spetsiaalhooldus klaasidele ja õrnadele nõudele.



Vt jaotisi "**Enne esimest kasutamist**", "**Igapäevane kasutamine**" või "**Vihjeid ja näpunäiteid**", et leida muid võimalikke põhjusi.

12. TEHNILISED ANDMED

Mõõdud	Laius / kõrgus / sügavus (mm)	596 / 818 - 898 / 550
Elektriühendus ¹⁾	Pinge (V)	220 - 240
	Sagedus (Hz)	50
Veevarustuse surve	Min. / maks. bar (MPa)	0.5 (0.05) / 8 (0.8)
Veevarustus	Külm või kuum vesi ²⁾	maks. 60 °C
Mahutavus	Nõudekomplektid	14

Energiaatarve	Ooterežiim (W)	5.0
	Väljas-režiim (W)	0.50

1) Muud andmed leiata andmeplaadilt.

2) Kui kuum vesi tuleb alternatiivsest energiaallikast (nt päikesepaneelid), kasutage energia-kulu vähendamiseks neid kuumaveeallikaid.

12.1 Link EL EPREL-i andmebaasile

Seadme energiamärgisel olevalt QR-koodilt leiata veebilingi selle seadme registreerimiseks EL EPREL-i andmebaasis. Hoidke energiamärgis koos kasutusjuhendi ja kõigi muude seadmega kaasas olnud dokumentidega alles.

Toote jõudlusega seotud teavet on võimalik leida EL EPREL-i

andmebaasist, kasutades linki <https://eprel.ec.europa.eu> ja toote mudelinime ja tootenumbrit, mille leiata seadme andmesildilt. Vt jaotist "Toote kirjeldus".

Täpsema teabe saamiseks energiamärgise kohta külastage www.theenergylabel.eu.

13. JÄÄTMEKÄITLUS

Sümboliga  tähistatud materjalid võib ringlusse suunata. Selleks viige pakendid vastavatesse konteineritesse. Aidake hoida keskkonda ja inimeste tervist ja suunake elektri- ja elektroonilised jäätmed ringlusse. Ärge visake

sümboliga  tähistatud seadmeid muude majapidamisjäätmete hulka. Viige seade kohaliku ringluspunkti või pöörduge abi saamiseks kohalikku omavalitsusse.

SATURS

1. DROŠĪBAS INFORMĀCIJA.....	28
2. DROŠĪBAS NORĀDĪJUMI.....	30
3. PRODUKTA APRAKSTS.....	32
4. VADĪBAS PANELIS.....	33
5. PROGRAMMU IZVĒLE.....	34
6. PAMATA IESTATĪJUMI.....	36
7. PIRMS PIRMĀS IESLĒGŠANAS.....	41
8. IERĪCES IZMANTOŠANA IKDIENĀ.....	42
9. PADOMI UN IETEIKUMI.....	44
10. KOPŠANA UN TĪRĪŠANA.....	46
11. PROBLĒMRISINĀŠANA.....	49
12. TEHNISKĀ INFORMĀCIJA.....	54

MĒS DOMĀJAM PAR JUMS

Pateicamies, ka iegādājāties Electrolux ierīci. Ierīces ražošanā un modernizēšanā uzkrāta gadu desmitiem ilga pieredze. Tā radīta pārdomāta un mūsdienīga, tieši kā jums. Katru reizi to lietojot, varat būt pārliecināti, ka gūsiet labus rezultātus. Laipni lūdzam Electrolux pasaulē!

Apmeklējiet mūsu vietni, lai:



saņemtu padomus par lietošanu, brošūras, problēmrisināšanas informāciju un informāciju par apkopi un remontu:

www.electrolux.com/support



Lai saņemtu labāku servisu, reģistrējiet savu izstrādājumu:

www.registerelectrolux.com



iegādājieties piederumus, vienreizējās lietošanas detaļas un oriģinālās rezerves daļas savai ierīcei:

www.electrolux.com/shop

KLIENTU APKALPOŠANA UN PAKALPOJUMI

Lietojiet tikai oriģinālas rezerves daļas.

Sazinoties ar apkopes dienestu, pārliecinieties, vai jums ir šādi dati: modelis, PCK, sērijas numurs.

Šī informācija atrodama uz tehnisko datu plāksnītes.

⚠ Drošības informācija brīdinājumam un piesardzībai

ℹ Vispārēja informācija un padomi

📄 Informācija par apkārtējo vidi

Izmaiņu tiesības rezervētas.

1. ⚠ DROŠĪBAS INFORMĀCIJA

Pirms ierīces uzstādīšanas un lietošanas rūpīgi izlasiet pievienotos norādījumus. Ražotājs neatbild par savainojumiem un bojājumiem, kas radušies ierīces

nepareizas uzstādīšanas vai izmantošanas rezultātā. Glabājiet šīs instrukcijas drošā, pieejamā vietā, lai tās varētu izmantot nākotnē.

1.1 Bērnu un nespējīgu cilvēku drošība

- Šo ierīci drīkst izmantot bērni no 8 gadu vecuma un cilvēki ar ierobežotām fiziskām, sensorām vai garīgām spējām, vai pieredzes un zināšanu trūkumu atbildīgās personas uzraudzībā vai, ja tie ir informēti par ierīces drošu lietošanu un izprot potenciālos riskus.
- Bērniem no 3 līdz 8 gadu vecumam un personām ar ļoti plašu un sarežģītu invaliditāti jāliedz piekļuve ierīcei, ja vien tos nepārtraukti neuzrauga.
- Neļaujiet bērniem jaunākiem par 3 gadiem tuvoties ierīcei, ja vien viņi netiek nepārtraukti uzraudzīti.
- Neļaujiet bērni rotaļāties ar ierīci.
- Glabājiet mazgāšanas līdzekļus bērniem nepieejamās vietās.
- Neļaujiet bērniem un mājdzīvniekiem atrasties ierīces tuvumā, ja ierīces durvis ir atvērtas.
- Bērni nedrīkst tīrīt ierīci un veikt tās apkopi bez uzraudzības.

1.2 Vispārīgi drošības norādījumi

- Ierīce paredzēta izmantošanai mājāsaimniecībā un līdzīgiem mērķiem, piemēram:
 - lauku mājās, darbinieku virtuves zonās veikalos, birojos un citās darba vietās;
 - viesu lietošanai viesnīcās, moteļos, privātajās viesnīcās un citās apdzīvojamās vidēs.
- Nemainiet šīs ierīces specifikācijas.
- Ūdens darba spiedienam (minimālajam un maksimālajam) ir jābūt starp 0.5 (0.05) / 8 (0.8) bāriem (MPa)
- Ievērojiet maksimālo 14 vietu iestatījumu skaitu.
- Ja elektrības padeves vads ir bojāts, lai izvairītos no nelaimes gadījumiem, to jānomaina ražotājam,

autorizētajam servisa centram vai kvalificētam speciālistam.

- Galda piederumus ievietojiet galda piederumu grozā ar asajiem galiem uz leju vai galda piederumu atvilktnē horizontālā stāvoklī ar asajām malām uz leju.
- Neatstājiet ierīces durvis atvērtas, lai nejauši uz tām neuzkāptu.
- Pirms apkopes izslēdziet ierīci un atvienojiet spraudkontakta no elektrotīkla.
- Ierīces tīrīšanai neizmantojiet augstspiediena ūdens strūklu un/vai tvaiku.
- Ja ierīces pamatnē ir ventilācijas atveres, tās nedrīkst būt aizsegta, piemēram, ar paklāju.
- Ierīci pievieno ūdens padevei ar pievienotajiem jaunajiem šļūteņu cauruļu komplektiem. Jau lietotu cauruļu komplektus nedrīkst izmantot atkārtoti.

2. DROŠĪBAS NORĀDĪJUMI

2.1 Uzstādīšana



BRĪDINĀJUMS!

Ierīci drīkst uzstādīt tikai kvalificēta persona.

- Noņemiet visu iesaiņojumu.
- Neuzstādiet un nelietojiet bojātu ierīci.
- Nelietojiet ierīci, pirms ievietojat to iebūvētā struktūrā drošības izturēšanās dēļ.
- Ievērojiet kopā ar ierīci piegādātās uzstādīšanas norādes.
- Vienmēr uzmanīgi pārvietojiet ierīci, jo tā ir smaga. Vienmēr izmantojiet drošības cimdus un slēgtus apavus.
- Neuzstādiet un nelietojiet ierīci vietā, kur temperatūra ir zemāka par 0 °C.
- Uzstādiet ierīci drošā un atbilstošā vietā, kas atbilst uzstādīšanas prasībām.



www.youtube.com/electrolux
www.youtube.com/aeg

How to install your 60 cm
Dishwasher Sliding Hinge



2.2 Elektriskais savienojums



BRĪDINĀJUMS!

Var izraisīt ugunsgrēku un elektrošoku.

- Ierīcei jābūt iezemētai.
- Pārliecinieties, ka tehnisko datu plāksnītē norādītie parametri atbilst elektrotīkla parametriem.
- Vienmēr izmantojiet pareizi uzstādītu un drošu kontaktligzdu.
- Nelietojiet daudzkontakta adapterus vai pagarinātājus.
- Rīkojieties uzmanīgi, lai nesabojātu kontaktspraudni un kabeli. Ja iekārtas elektropadeves kabeli nepieciešams nomainīt, to jāveic tuvākajā autorizētajā servisa centrā.
- Pieslēdziet kontaktspraudni kontaktligzdai tikai uzstādīšanas beigās. Pārbaudiet, vai pēc uzstādīšanas kontaktspraudnim var brīvi piekļūt.
- Nekad neatslēdziet ierīci no tīkla, velkot aiz strāvas kabeļa. Vienmēr velciet aiz kontaktspraudņa.
- Šī ierīce ir aprīkota ar 13 A kontaktspraudni. Ja nepieciešams

nomainīt kontaktspraudņa drošinātāju, izmantojiet tikai 13 ampēru ASTA (BS 1362) drošinātāju.

2.3 Ūdens padeves pieslēgšana

- Nesabojājiet ūdens šļūtenes.
- Pirms pievienošanas jaunām caurulēm, ilgāku laiku neizmantojam caurulēm, labotām caurulēm vai caurulēm, kurām pievienotas jaunas ierīces (ūdens skaitītāji u.c.), ļaujiet ūdenim tecēt, kamēr tas ir tīrs un skaidrs.
- Pārbaudiet, vai nav redzamas ūdens noplūdes pirmās ierīces lietošanas reizes laikā un pēc tās.
- Ūdens ieplūdes šļūtene aprīkota ar drošības vārstu un apšuvumu ar iekšēju elektrības kabeli.

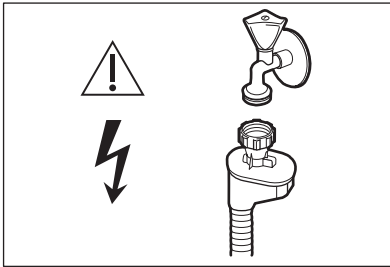

BRĪDINĀJUMS!

Bīstams spriegums.

- Ja ūdens ieplūdes šļūtene ir bojāta, nekavējoties aizveriet ūdens krānu un atvienojiet kontaktdakšu no elektrotilkla kontaktligzdas. Sazinieties ar autorizētu servisa centru, lai nomainītu ūdens ieplūdes šļūteni.

2.4 Lietošana

- Neievietojiet ierīcē, neturiet tās tuvumā vai uz tās viegli uzliesmojošas vielas vai ar viegli uzliesmojošām vielām piesūcinātus priekšmetus.
- Trauku mazgājamās mašīnas mazgāšanas līdzekļi ir bīstami. Ievērojiet drošības norādījumus uz mazgāšanas līdzekļa iepakojuma.
- Nedzeriet un nespēlējiet ar ierīcē esošo ūdeni.
- Neizņemiet no ierīces traukus, kamēr programma nav beigusies. Uz

traukiem var būt palicis mazgājamais līdzeklis.

- Nenovietojiet uz atvērtām ierīces durvīm priekšmetus un nespiediet tās.
- Programmas izpildes laikā, atverot ierīces durvis, pa tām var izplūst karsts tvaiks.

2.5 Iekšējais apgaismojums



BRĪDINĀJUMS!

Pastāv savainošanās risks.

- Informācija par šajā produktā esošo lampu (lampām) un atsevišķi nopērkamajām rezerves lampām: Šīs lampas ir paredzētas ekstremāliem fiziskajiem apstākļiem, piemēram, temperatūrai, vibrācijai, mitrumam, mājsaimniecības ierīcēs vai paredzētas informēšanai par ierīces darbības statusu. Tās nav paredzētas citiem lietošanas veidiem un nav piemērotas mājsaimniecības telpu apgaismojumam.
- Lai nomainītu iekšējā apgaismojuma spuldzi, sazinieties ar pilnvarotu servisa centru.

2.6 Serviss

- Lai salabotu ierīci, sazinieties ar pilnvarotu servisa centru. Lietojiet tikai oriģinālas rezerves daļas.
- Lūdzam ņemt vērā, ka pašrocīgi veikti remontdarbi vai remontdarbi, kurus veikušas neprofesionālas personas, var radīt ar drošību saistītas sekas un garantija var zaudēt spēku.
- Tālāk norādītās rezerves daļas būs pieejamas 7 gadus pēc modeļa ražošanas pārtraukšanas: motors, cirkulācijas un drenāžas sūkņi, sildītāji un sildelementi, tostarp siltumsūkņi, caurules un līdzaprīkojums, tostarp caurules, vārsti, filtri un noplūdes aizturi, ar durvju montāžu saistītas struktūras un iekšpusē detaļas, shēmas, elektroniskie displeji, spiediena slēdži, termostati un sensori, programmatūra un programmaparatūra, tostarp atiestatīšanas programmatūra. Lūdzam ņemt vērā, ka dažas no šīm rezerves daļām ir pieejamas tikai profesionāliem remontētājiem un ka

ne visas rezerves daļas der visiem modeļiem.

- Tālāk norādītās rezerves daļas būs pieejamas 10 gadus pēc modeļa ražošanas pārtraukšanas: durvju eņģes un blīvgumijas, citas blīvgumijas, sprauslas, drenāžas filtri, iekšpuses balsti un plastmasas aksesuāri, piemēram, grozi un vāki.

2.7 Ierīces utilizācija



BRĪDINĀJUMS!

Pastāv savainošanās vai nosmakšanas risks.

- Atvienojiet ierīci no elektropadeves.
- Nogrieziet elektrisko kabeli un izmetiet to.
- Izņemiet durvju aizturi, lai novērstu bērnu vai dzīvnieku ieslēgšanu ierīcē.

3. PRODUKTA APRAKSTS



Zemāk esošais attēls ir tikai vispārīgs produkta kopskats. Detalizētāku informāciju skatiet pārējās nodaļās un/vai ierīcei pievienotajos dokumentos.

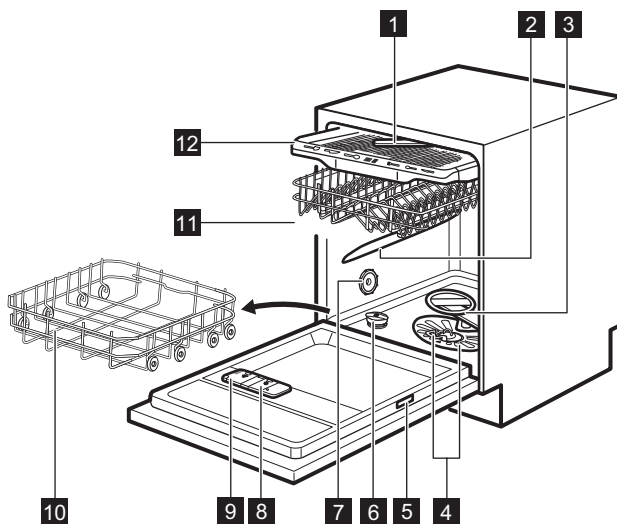

- | | |
|-------------------------------------|---------------------------------------|
| 1 Griestu izsmidzinātājs | 8 Skalošanas līdzekļa dozators |
| 2 Augšējais izsmidzinātājs | 9 Mazgāšanas līdzekļa dozators |
| 3 Apakšējais izsmidzinātājs | 10 Apakšējais grozs |
| 4 Filtri | 11 Augšējais grozs |
| 5 Datu plāksnīte | 12 Galda piederumu atvilktnē |
| 6 Specializētās sāls tvertne | |
| 7 Gaisa atvere | |

4. VADĪBAS PANELIS

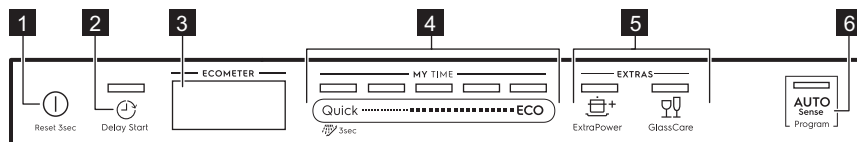

- 1** Ieslēgšanas/izslēgšanas taustiņš
- 2** Delay Start taustiņš
- 3** Displejs
- 4** MY TIME izvēles josla
- 5** EXTRAS taustiņi
- 6** AUTO Sense taustiņš

4.1 Displejs

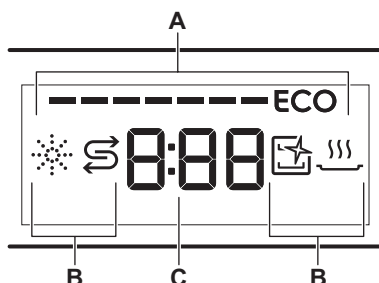

- A. ECOMETER
- B. Indikatori
- C. Laika indikators

4.3 Indikatori

Indikators	Apraksts
	Skalošanas līdzekļa indikators. Tas deg, kad nepieciešams uzpildīt skalošanas līdzekļa tvertni. Skatiet "Pirms pirmās lietošanas" .
	Sāls indikators. Tas deg, kad nepieciešams uzpildīt sāls tvertni. Skatiet "Pirms pirmās lietošanas" .
	Machine Care indikators. tas deg, kad ierīces iekšpusi nepieciešams tīrīt, izmantojot Machine Care programmu. Skatiet sadaļu "Kopšana un tīrīšana" .
	Žāvēšanas fāzes indikators. Tas deg, kad izvēlēta programma ar žāvēšanas fāzi. Tas mirgo žāvēšanas fāzes darbības laikā. Skatiet sadaļu "Programmas izvēle" .

4.2 ECOMETER



Programma ECOMETER norāda, kā izvēlēta programma ietekmē enerģijas un ūdens patēriņu. Jo vairāk joslu, jo zemāks patēriņš.

ECO norāda videi draudzīgāko programmas izvēli parastiem netīriem traukiem.

5. PROGRAMMU IZVĒLE

5.1 MY TIME

Izmantojot MY TIME izvēles joslu, jūs varat izvēlēties piemērotu mazgāšanas ciklu pēc programmas ilguma, sākot ar 30 minūtēm, beidzot ar četrām stundām.

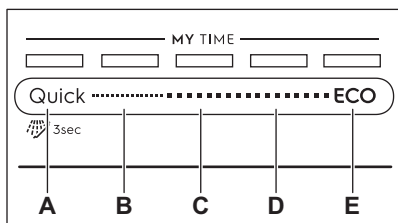

- A. • **Quick** ir visīsākā programma (**30min**), kas piemērota svaigu vai nedaudz netīru trauku mazgāšanai.
-  **Iepriekšēja skalošana** (**15min**) ir programma, kas paredzēta ēdiena atlieku noskalošanai. Tā novērš smaku veidošanos ierīcē. Izvēloties šo programmu, neizmantojiet mazgāšanas līdzekli.
- B. **1h** ir programma, kas piemērota svaigu vai nedaudz piekaltušu trauku mazgāšanai.
- C. **1h 30min** ir programma, kas piemērota vidēji netīru trauku mazgāšanai un žāvēšanai.
- D. **2h 40min** ir programma, kas piemērota ļoti netīru trauku mazgāšanai un žāvēšanai.
- E. **ECO** ir visgarākā programma (**4h**), kas nodrošina visefektīvāko enerģijas

un ūdens patēriņu, mazgājot vidēji netīrus traukus un galda piederumus. Šī ir standarta programma pārbaudes institūcijām. ¹⁾

5.2 EXTRAS

Jūs varat pēc vajadzības noregulēt programmas izvēli, aktivizējot EXTRAS.

ExtraPower

 ExtraPower uzlabo izvēlētajā programmas mazgāšanas rezultātus. Iespēja palielina mazgāšanas temperatūru un laiku.

GlassCare

 GlassCare nodrošina īpašu aprūpi traušiem traukiem. Iespēja novērš spējas izvēlētajā programmas mazgāšanas temperatūras svārstības un samazina to līdz 45 °C. Tas pasargā no bojājumiem it īpaši stikla traukus.

5.3 AUTO Sense

Programma AUTO Sense automātiski noregulē mazgāšanas ciklu atbilstoši ievietoto trauku veidam.

Ierīce nosaka netīrības pakāpi un grozos ievietoto priekšmetu daudzumu. Tā regulē ūdens temperatūru un daudzumu, kā arī mazgāšanas ilgumu.

5.4 Programmu pārskats

Programma	Ielādes veids	Netīrības pakāpe	Programmas fāzes	EXTRAS
Quick	<ul style="list-style-type: none"> Trauki Galda piederumi 	<ul style="list-style-type: none"> Svaigi 	<ul style="list-style-type: none"> Mazgāšana 50 °C Starpskalošana Pēdējā skalošana 45 °C AirDry 	<ul style="list-style-type: none"> ExtraPower GlassCare

¹⁾ Šo programmu izmanto, lai novērtētu atbilstību Komisijas Ekodizaina regulai (EU) 2019/2022.

Programma	Ielādes veids	Netīrības pakāpe	Programmas fāzes	EXTRAS
 Iepriekšēja skalošana	<ul style="list-style-type: none"> • Visu veidu trauki 	<ul style="list-style-type: none"> • Visu veidu netīrības pakāpes 	<ul style="list-style-type: none"> • Priekšmazgāšana 	EXTRAS uz šo programmu neatiecas.
1h	<ul style="list-style-type: none"> • Trauki • Galda piederumi 	<ul style="list-style-type: none"> • Svaigi • Viegli piekaltuši 	<ul style="list-style-type: none"> • Mazgāšana 60 °C • Starpskalošana • Pēdējā skalošana 50 °C • AirDry 	<ul style="list-style-type: none"> • ExtraPower • GlassCare
1h 30min	<ul style="list-style-type: none"> • Trauki • Galda piederumi • Katli • Pannas 	<ul style="list-style-type: none"> • Vidēji • Viegli piekaltuši 	<ul style="list-style-type: none"> • Mazgāšana 60 °C • Starpskalošana • Pēdējā skalošana 55 °C • Žāvēšana • AirDry 	<ul style="list-style-type: none"> • ExtraPower • GlassCare
2h 40min	<ul style="list-style-type: none"> • Trauki • Galda piederumi • Katli • Pannas 	<ul style="list-style-type: none"> • Normāli vai ļoti netīri • Piekaltuši 	<ul style="list-style-type: none"> • Priekšmazgāšana • Mazgāšana 60 °C • Starpskalošana • Pēdējā skalošana 60 °C • Žāvēšana • AirDry 	<ul style="list-style-type: none"> • ExtraPower • GlassCare
ECO	<ul style="list-style-type: none"> • Trauki • Galda piederumi • Katli • Pannas 	<ul style="list-style-type: none"> • Vidēji • Viegli piekaltuši 	<ul style="list-style-type: none"> • Priekšmazgāšana • Mazgāšana 50 °C • Starpskalošana • Pēdējā skalošana 55 °C • Žāvēšana • AirDry 	<ul style="list-style-type: none"> • ExtraPower • GlassCare
AUTO Sense	<ul style="list-style-type: none"> • Trauki • Galda piederumi • Katli • Pannas 	Programma pielāgojas visām netīrības pakāpēm.	<ul style="list-style-type: none"> • Priekšmazgāšana • Mazgāšana 50–60 °C • Starpskalošana • Pēdējā skalošana 60 °C • Žāvēšana • AirDry 	EXTRAS uz šo programmu neatiecas.
Machine Care	<ul style="list-style-type: none"> • Bez traukiem 	Programma tīra ierīces iekšpusi.	<ul style="list-style-type: none"> • Mazgāšana 70 °C • Starpskalošana • Beigu skalošana • AirDry 	EXTRAS uz šo programmu neatiecas.

Patēriņa dati

Programma 1)	Ūdens (l)	Elektroenerģija (kWh)	Ilgums (min.)
Quick	9.9 - 12.1	0.56 - 0.69	30
Iepriekšēja skalošana	4.1 - 5.0	0.01 - 0.04	15
1h	10.4 - 12.7	0.83 - 0.96	60
1h 30min	10.3 - 12.6	0.96 - 1.09	90
2h 40min	9.8 - 12.0	1.05 - 1.18	160
ECO	10.5	0.832 ²⁾ /0.848 ³⁾	240 ²⁾ /240 ³⁾
AUTO Sense	8.7 - 12.0	0.75 - 1.18	120 - 170
Machine Care	8.9 - 10.9	0.60 - 0.72	60

1) Lielumi var mainīties atkarībā no ūdens spiediena un temperatūras, strāvas padeves parametriem, izvēlētajām iespējām, kā arī no ievietotā trauku daudzuma.

2) Saskaņā ar 1016/2010 regulu//

3) Saskaņā ar 2019/2022 regulu

Informācija pārbaudes iestādēm

Lai saņemtu nepieciešamo informāciju veikspējas testu izpildei (piem., saskaņā ar standartu EN60436), sūtiet e-pastu uz:

info.test@dishwasher-production.com

Savā pieprasījumā, lūdzu, iekļaujiet izstrādājuma kodu (PNC), kas atrodams uz tehnisko datu plāksnītes.

Par visiem citiem jautājumiem attiecībā uz jūsu trauku mazgāšanas mašīnu skatiet apkopes rokasgrāmatu, kas tiek piegādāta kopā ar ierīci.

6. PAMATA IESTATĪJUMI

Ierīci var konfigurēt, pēc vajadzības mainot pamata iestatījumus.

Numurs	Iestatījumi	Vērtības	Apraksts ¹⁾
1	Ūdens cietība	No līmeņa 1L līdz līmenim 10L (pēc noklusējuma: 5L)	Noregulējiet ūdens mīkstinātāja līmeni atbilstoši ūdens cietībai jūsu rajonā.

Numurs	Iestatījumi	Vērtības	Apraksts ¹⁾
2	Paziņojums par tukšu skalošanas līdzekļa tvertni	On (pēc noklusējuma) Off	Aktivizējiet vai deaktivizējiet skalošanas līdzekļa indikatoru.
3	Beigu skaņa	On Off (pēc noklusējuma)	Aktivizējiet vai deaktivizējiet skaņas signālu pēc programmas beigām.
4	Autom. atvērt durtiņas	On (pēc noklusējuma) Off	Aktivizējiet vai deaktivizējiet AirDry.
5	Taustiņu skaņa	On (pēc noklusējuma) Off	Aktivizējiet un deaktivizējiet taustiņu skaņu, kas atskan, tos nospiežot.
6	Pēdējās programmas atlaise	On Off (pēc noklusējuma)	Aktivizējiet vai deaktivizējiet pēdējās izmantotās programmas un iespēju automātisko atlasī.
7	Rādīt uz grīdas	On (pēc noklusējuma) Off	Aktivizējiet vai deaktivizējiet TimeBeam.

1) Sīkāk skatiet šajā nodaļā sniegto informāciju.

Pamata iestatījumus var mainīt iestatīšanas režīmā.

Kad ierīce ir iestatīšanas režīmā, ECOMETER joslas norāda pieejamos iestatījumus. Katram iestatījumam mirgo attiecīgā ECOMETER josla.

Tabulā norādīto pamata iestatījumu secība ir arī ECOMETER iestatījumu secība:

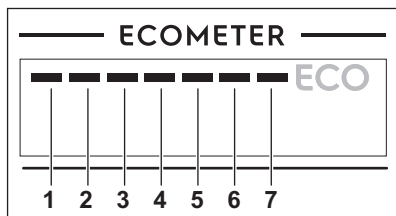

6.1 Ūdens mīkstinātājs

Ūdens mīkstinātājs atdala ūdenī esošās minerālvielas, kas nelabvēlīgi ietekmē mazgāšanas rezultātus un ierīci.

Jo augstāks ir šo minerālvielu saturs ūdenī, jo tas ir cietāks. Ūdens cietība tiek mērīta skaitliskā izteiksmē.

Ierīce ūdens mīkstināšanai jāneregulē atbilstoši ūdens cietībai vietā, kur ierīce ir uzstādīta. Jūsu vietējais ūdens apgādes dienests varēs sniegt sīkāku informāciju par Jums piegādātā ūdens cietību. Svarīgi iestatīt pareizu ūdens mīkstinātāja līmeni, lai nodrošinātu labus mazgāšanas rezultātus.

Ūdens cietība

Vācu pakāpes (°dH)	Franču pakāpes (°fH)	mmol/l	Klārka pakāpes	Ūdens mīkstinātāja līmenis
47 - 50	84 - 90	8,4 - 9,0	58 - 63	10

Vācu pakāpes (°dH)	Franču pakāpes (°fH)	mmol/l	Klārka pakāpes	Ūdens mīkstinātāja līmenis
43 - 46	76 - 83	7,6 - 8,3	53 - 57	9
37 - 42	65 - 75	6,5 - 7,5	46 - 52	8
29 - 36	51 - 64	5,1 - 6,4	36 - 45	7
23 - 28	40 - 50	4,0 - 5,0	28 - 35	6
19 - 22	33 - 39	3,3 - 3,9	23 - 27	5 1)
15 - 18	26 - 32	2,6 - 3,2	18 - 22	4
11 - 14	19 - 25	1,9 - 2,5	13 - 17	3
4 - 10	7 - 18	0,7 - 1,8	5 - 12	2
<4	<7	<0,7	< 5	1 2)

1) Rūpnīcas iestatījumi.

2) Šajā līmenī nelietojiet sāli.

Neatkarīgi no izmantojamā mazgāšanas līdzekļa veida iestatiet atbilstošu ūdens cietības pakāpi, lai uzturētu specializētās sāls uzpildīšanas indikatoru aktīvu.



Kombinētās mazgāšanas līdzekļa tabletes, kas satur sāli, nav pietiekoši efektīvas, lai mīkstinātu cietu ūdeni.

Reģenerācijas process

Pareizai ūdens mīkstinātāja darbībai sveķi ūdens mīkstināšanas iekārtā regulāri jāreģenerē. Šis process ir automātisks un ir daļa no standarta trauku mazgājamās mašīnas darbības.

Kad noteiktais ūdens daudzums (skatīt vērtības tabulā) ir izlietots kopš pēdējā reģenerācijas procesa, jauns reģenerācijas process tiks sākts starp pēdējo skalošanu un programmas beigām.

Ūdens mīkstinātāja līmenis	Ūdens daudzums (l)
1	250
2	100
3	62

Ūdens mīkstinātāja līmenis	Ūdens daudzums (l)
4	47
5	25
6	17
7	10
8	5
9	3
10	3

Augsta ūdens mīkstinātāja iestatījuma gadījumā tas var noritēt arī programmas vidū, pirms skalošanas (divreiz programmas laikā). Reģenerācijas sākšana neietekmē cikla garumu, ja vien tā nenotiek programmas vidū vai programmas beigās ar īsu žāvēšanas fāzi. Tādā gadījumā reģenerācija pagarina kopējo programmas ilgumu par papildu 5 minūtēm.

Pēc tam var sākties ūdens mīkstinātāja skalošana, kas ilgst 5 minūtes, tajā pašā ciklā vai nākamās programmas sākumā. Šī darbība palielina programmas kopējo ūdens patēriņu par papildu 4 litriem un programmas kopējo enerģijas patēriņu

par 2 Wh. Mīkstinātāja skalošana beidzas ar pilnīgu izsūkņēšanu.

Katra veiktā mīkstinātāja skalošana (iespējama vairāk par vienu viena cikla laikā) var pagarināt programmas ilgumu par papildu 5 minūtēm, kad tā notiek jebkurā brīdī programmas sākumā vai vidū.

i Visas patēriņa vērtības, kas minētas šajā sadaļā, ir noteiktas atbilstoši piemērojamajiem standartiem laboratorijas apstākļos ar ūdens cietību 2,5mmol/L saskaņā ar 2019/2022 regulu (ūdens mīkstinātājs: 3. līmenis). Ūdens spiediens un temperatūra, kā arī elektrotīkla novirzes var mainīt šīs vērtības.

6.2 Paziņojums par tukšu skalošanas līdzekļa nodalījumu

Lietojot skalošanas līdzekli, uz traukiem neparādīsies traipi un svītras. Tas automātiski izdalās karstās skalošanas fāzes laikā.

Kad skalošanas līdzekļa nodalījums ir tukšs, skalošanas līdzekļa indikators ieslēdzas, ziņojot par nepieciešamību uzpildīt skalošanas līdzekli. Ja žāvēšanas rezultāts ir apmierinošs, lietojot tikai kombinētās mazgāšanas līdzekļa tabletes, var deaktivizēt skalošanas līdzekļa uzpildes brīdinājumu. Tomēr labākam žāvēšanas rezultātam vienmēr izmantojiet skalošanas līdzekli.

Ja izmantojat standarta mazgāšanas līdzekli vai kombinētā mazgāšanas līdzekļa tabletes bez skalošanas līdzekļa, aktivizējiet paziņošanu, lai skalošanas līdzekļa uzpildīšanas indikators būtu aktīvs.

6.3 Beigu signāls

Jūs varat aktivizēt skaņas signālu, kas atskan, programmai beidzoties.

i Skaņas signāli atskan arī tad, kad ierīces darbībā rodas traucējumi. Šos skaņas signālus nevar deaktivizēt.

6.4 AirDry

AirDry uzlabo žāvēšanas rezultātus. Ierīces durvis žāvēšanas fāzes laikā atveras automātiski un paliek pavērtas.

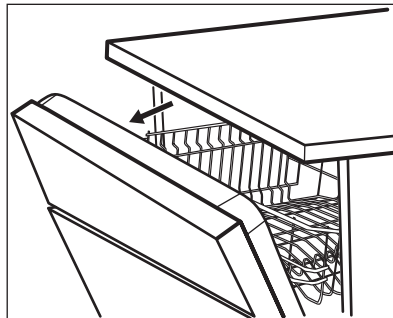

AirDry tiek automātiski ieslēgta ar visām programmām, izņemot iepriekšēja skalošana.



UZMANĪBU!

Nemēģiniet aizvērt ierīces durvis 2 minūšu laikā pēc to automātiskas atvēršanas. Tas var radīt ierīces bojājumus.



UZMANĪBU!

Ja ierīce pieejama bērniem, mēs iesakām deaktivizēt funkciju AirDry. Durvju automātiskā atvēršana var radīt bīstamas situācijas.

6.5 Taustiņu skaņa

Piespiežat taustiņus uz vadības paneļa, no tiem atskan klikšķoša skaņa. Šo skaņu iespējams deaktivizēt.

6.6 Pēdējās programmas atlase

Ir iespējams iestatīt pēdējās izmantotās programmas un iespēju automātisko atlasi.

Pēdējā programma, kas tika pabeigta pirms ierīces izslēgšanas, tiek saglabāta atmiņā. Tā tiek automātiski izvēlēta, kad jūs ieslēdzat ierīci.

Ja pēdējās programmas izvēle ir atspējota, noklusējuma programma ir ECO.

6.7 TimeBeam

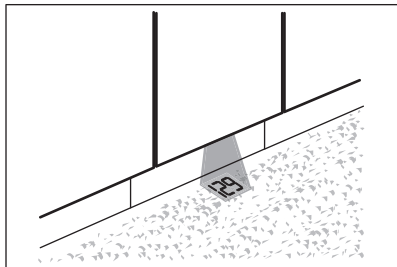

TimeBeam attēlo šādu informāciju uz grīdas zem ierīces durvīm:

- Programmas ilgumu, programmai sākoties.
- **0:00** un **CLEAN**, kad programma ir beigusies.
- **DELAY** un laika atskaites ilgumu, sākoties atliktajam startam.
- Brīdinājuma kodu ierīces nepareizas darbības gadījumā.



Kad funkcija AirDry atver durvis, funkcija TimeBeam ir izslēgta. Aktivizētās programmas atlikušo laiku var redzēt uz vadības paneļa displeja.

6.8 Iestatīšanas režīms

Iestatīšanas režīma izvēlne

Pa iestatīšanas režīma izvēlni var pārvietoties, izmantojot MY TIME izvēles joslu.

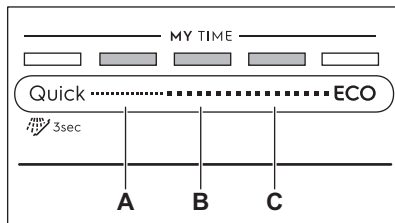

A. Iepriekšējais taustiņš

B. Labi taustiņš

C. Nākamais taustiņš

Lietojiet **Iepriekšējais** un **Nākamais**, lai pārslēgtos starp pamata iestatījumiem un mainītu to vērtības.

Lietojiet **Labi**, lai atvērtu izvēlēto iestatījumu un apstiprinātu tā vērtības mainīšanu.

Iestatīšanas režīma atvēršana

Pirms programmas palaišanas iespējams atvērt iestatīšanas režīmu. Programmas darbības laikā iestatīšanas režīmu atvērt nav iespējams.

Lai atvērtu iestatīšanas režīmu, vienlaicīgi nospiediet un turiet Quick un **ECO** aptuveni 3 sekundes.

Ar **Iepriekšējais**, **Labi** un **Nākamais** saistītie indikatori deg.

Kā mainīt iestatījumu

Pārbaudiet, vai ierīce ir iestatīšanas režīmā.

1. Izmantojiet **Iepriekšējais** vai **Nākamais**, lai izvēlētos vēlamajam iestatījumam atbilstošo ECOMETER joslu.
 - Izvēlētajam iestatījumam atbilstošā ECOMETER josla mirgo.
 - Displejs rāda pašreizējo iestatījuma vērtību.
2. Nospiediet **Labi**, lai atvērtu iestatījumu.
 - Izvēlētajam iestatījumam atbilstošā ECOMETER josla ir aktivizēta. Pārējās joslas ir izslēgtas.
 - Mirgo pašreizējā iestatījuma vērtība.

3. Piespiediet **Iepriekšējais** vai **Nākamais**, lai mainītu vērtību.
4. Piespiediet **Labī**, lai apstiprinātu iestatījumu.
 - Jaunais iestatījums ir saglabāts atmiņā.
 - Ierīcē redzams pamata iestatījumu saraksts.
5. Piespiediet vienlaicīgi **Quick** un **ECO** un turiet tos piespiestus

aptuveni 3 sekundes, lai aizvērtu iestatīšanas režīmu.
 Programma atgriežas pie programmu izvēles režīma.
 Saglabātie iestatījumi darbojas, līdz tos atkal maina.

7. PIRMS PIRMĀS IESLĒGŠANAS

1. **Pārlicinieties, vai iestatītais ūdens mīkstinātāja līmenis atbilst ūdens cietības pakāpei. Ja tā nav, noregulējiet ūdens mīkstinātāja līmeni.**
2. Uzpildiet specializētās sāls tvertni.
3. Piepildiet skalošanas līdzekļa dozatoru.
4. Atgrieziet ūdens krānu.
5. Palaidiet programmu **Quick**, lai iztīrītu visus ražošanas procesa pārpalikumus. Nelietojiet mazgāšanas līdzekli un neievietojiet grozos traukus.

Pēc programmas palaišanas ierīce, līdz 5 minūtēm, uzpilda ūdeni mīkstināšanas iekārtā. Mazgāšanas fāze sākas tikai pēc šīs procedūras pabeigšanas. Šī procedūra tiek periodiski atkārtota.

7.1 Specializētās sāls tvertne



UZMANĪBU!

Izmantojiet tikai trauku mazgāšanas mašīnām paredzēto rupjo sāli. Smalkā sāls palielina korozijas risku.

Sāli izmanto ūdens mīkstinātāja sveķu atjaunošanai un labu ikdienas mazgāšanas rezultātu nodrošināšanai.

Kā uzpildīt specializētās sāls tvertni

1. Pagrieziet specializētās sāls tvertnes vāciņu pretēji pulksteņa rādītāja virzienam, lai to atvērtu.
2. Specializētās sāls tvertnē ielejiet 1 litru ūdens (tikai pirmajā lietošanas reizē).

3. Piepildiet sāls tvertni ar 1 kg sāls (līdz tā ir pilna).



4. Pakratiet sāls iepakojumu aiz tā roktura, lai izbērtu visas sāls granulas.
5. Notīriet specializētās sāls tvertnes uzpildes vietu.

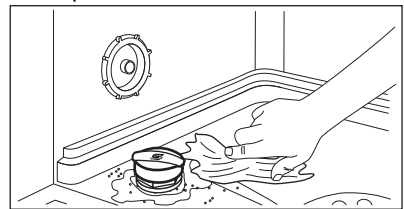

6. Pagrieziet specializētās sāls tvertnes vāciņu pulksteņa rādītāja virzienā, lai to aizvērtu.



UZMANĪBU!

Uzpildes laikā no specializētās sāls tvertnes var izplūst ūdens un sāls. Pēc specializētās sāls tvertnes piepildīšanas nekavējoties palaidiet programmu, lai novērstu koroziju.

7.2 Kā piepildīt skalošanas līdzekļa dozatoru

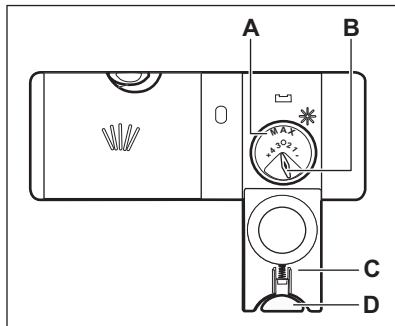

UZMANĪBU!

Lietojiet tikai trauku mazgājamām mašīnām īpaši paredzētu skalošanas līdzekli.

1. Piespiediet atbloķēšanas taustiņu (D), lai atvērtu vāku (C).
2. Ielejiet skalošanas līdzekli dozatorā (A), līdz šķidruma līmenis sasniedz "max" atzīmi.
3. Lai neveidotos pārāk daudz putu, notīriet izlijušo skalošanas līdzekli ar absorbējošu drāniņu.
4. Aizveriet vāku. Pārliecinieties, vai bloķēšanas taustiņš nokļūst slēgtā pozīcijā.



Atļautā daudzuma izvēles slēdzi (B) varat pagriezt starp pozīcijām 1 (mazākais daudzums) un 4 vai 6 (lielākais daudzums).

8. IERĪCES IZMANTOŠANA IKDIENĀ

1. Atgrieziet ūdens krānu.
2. Nospiediet un turiet nospiestu ①, līdz ierīce ieslēdzas.
3. Uzpildiet specializētās sāls tvertni, ja tā ir tukša.
4. Uzpildiet skalošanas līdzekļa dozatoru, ja tas ir tukšs.
5. Ievietojiet grozus.
6. Uzpildiet mazgāšanas līdzekli.
7. Izvēlieties un aktivizējiet programmu.
8. Aizveriet ūdens krānu, kad programma pabeigta.

8.1 Mazgāšanas līdzekļa izmantošana

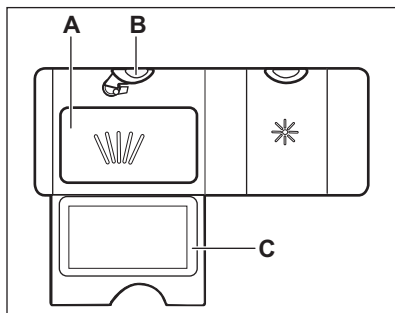

1. Piespiediet atbloķēšanas taustiņu (B), lai atvērtu vāku (C).
2. Ievietojiet mazgāšanas līdzekļa pulveri vai tabletes nodalījumā (A).
3. Ja programmai ir priekšmazgāšanas fāze, ievietojiet nelielu daudzumu mazgāšanas līdzekļa attiecīgajā mazgājamā līdzekļa dozatora nodalījumā.
4. Aizveriet vāku. Pārliecinieties, vai bloķēšanas taustiņš nokļūst slēgtā pozīcijā.

8.2 Programmas izvēle un aktivizēšana, izmantojot MY TIME izvēles joslu

1. Velciet pirkstu pa MY TIME izvēles joslu, lai izvēlētos piemērotu programmu.
 - Iedegas ar izvēlēto programmu saistītais indikators.
 - ECOMETER uzrāda enerģijas un ūdens patēriņa apjomu.
 - Displejā redzams programmas darbības ilgums.
2. Ieslēdziet pieejamās EXTRAS iespējas, ja vēlaties.
3. Lai sāktu programmu, aizveriet ierīces durvis.

8.3 Iepriekšēja skalošana programmas izvēle un aktivizēšana

1. Lai izvēlētos  iepriekšēja skalošana, nospiediet QUICK un turiet piespiestu 3 sekundes.
 - Iedegas ar taustiņu saistītais indikators.
 - ECOMETER ir izslēgts.
 - Displejā redzams programmas darbības ilgums.
2. Lai sāktu programmu, aizveriet ierīces durvis.

8.4 EXTRAS ieslēgšana

1. Izvēlieties programmu, izmantojot MY TIME izvēles joslu.
2. Piespiediet tās iespējas taustiņu, kuru vēlaties ieslēgt.
 - Iedegas ar taustiņu saistītais indikators.
 - Displejā redzams precizētais programmas darbības ilgums.
 - ECOMETER uzrāda enerģijas un ūdens patēriņa atjaunināto apjomu.

 Pēc noklusējuma iespējas jāaktivizē katru reizi pirms programmas ieslēgšanas. Ja tiek iespējota pēdējā programmas izvēle, kopā ar programmu automātiski tiek aktivizētas atmiņā saglabātās iespējas.

 Iespējas nav iespējams aktivizēt vai deaktivizēt programmas darbības laikā.

 Ne visas iespējas ir savstarpēji saderīgas.

 Iespēju aktivizēšana bieži var palielināt ūdens un enerģijas patēriņu, kā arī programmas ilgumu.

8.5 Kā palaist AUTO Sense programmu

1. Nospiediet .

- Iedegas ar taustiņu saistītais indikators.
- Displejā redzams programmas maksimālais iespējamais darbības ilgums.

 MY TIME un EXTRAS uz šo programmu neattiecas.

2. Lai sāktu programmu, aizveriet ierīces durvis.

Ierīce nosaka ievietoto trauku veidu un noregulē piemērotu mazgāšanas ciklu. Cikla laikā vairākas reizes nostrādā sensori, tādēļ sākotnējais programmas ilgums var samazināties.

8.6 Kā atlikt programmas startu

1. Izvēlieties programmu.
2. Atkārtoti nospiediet taustiņu , līdz displejā redzams vajadzīgais atliktā starta laiks (no 1 līdz 24 stundām). Iedegas ar taustiņu saistītais indikators.
3. Lai sāktu laika atskaiti, aizveriet ierīces durvis.

Laika atskaites laikā atliktā starta laiku un programmas izvēli mainīt nav iespējams,

Kad laika atskaite beigusies, programma aktivizējas.

8.7 Kā atcelt atlikto startu laika atskaites laikā

Piespiediet  un turiet piespiestu 3 sekundes.

Programma atgriežas pie programmu izvēles režīma.

 Ja atcel atliktā starta funkciju, programma jāizvēlas no jauna.

8.8 Aktivizētas mazgāšanas programmas atcelšana

Piespiediet  un turiet piespiestu 3 sekundes.

Programma atgriežas pie programmu izvēles režīma.



Pirms jaunas programmas aktivizēšanas pārliecinieties, vai mazgāšanas līdzekļa dozatorā ir mazgāšanas līdzeklis.

8.9 Durvju atvēršana, kad ierīce darbojas

Atverot durvis programmas darbības laikā, ierīce apstājas. Tas var ietekmēt enerģijas patēriņu un programmas ilgumu. Pēc durvju aizvēršanas ierīces darbība atsākas no tās vietas, kur tā tika pārtraukta.



Ja žāvēšanas fāzes laikā durvis ir atvērtas ilgāk par 30 sekundēm, aktivizētā programma izslēgsies. Tas nenotiek, ja durvis tiek atvērtas, izmantojot AirDry funkciju.

8.10 Funkcija Auto Off

Šī funkcija ietaupa enerģiju, izslēdzot ierīci, ja tā netiek lietota.

Funkcija ieslēdzas automātiski.

- kad programma pabeigta;
- pēc 5 minūtēm, ja nav palaista programma.

8.11 Programmas beigas

Kad mazgāšanas programma ir pabeigta, displejā redzams 0:00.

Auto Off funkcija automātiski izslēdz ierīci.

Visi taustiņi, izņemot ieslēgšanas/izslēgšanas taustiņu, ir neaktīvi.

9. PADOMI UN IETEIKUMI

9.1 Vispārīga informācija

Tālāk sniegtie ieteikumi nodrošinās optimālus tīrīšanas un žāvēšanas rezultātus, lietojot ierīci ikdienā, kā arī aizsargās vidi.

- Trauku mazgāšana trauku mazgājamajā mašīnā atbilstoši lietošanas instrukcijā sniegtajiem norādījumiem parasti patērē mazāk ūdens un elektroenerģijas nekā trauku mazgāšana ar rokām.
- Pielādējiet trauku mazgājamo mašīnu pilnībā, lai taupītu ūdeni un elektroenerģiju. Labākiem mazgāšanas rezultātiem izkārtojiet traukus grozos tā, kā norādīts lietošanas instrukcijā, un nepārkraujiet grozus.
- Neskalojiet traukus paši. Tas palielina ūdens un elektroenerģijas patēriņu. Ja nepieciešams, izvēlieties programmu ar mērcēšanas fāzi.
- Noīrieti lielākas ēdiena atliekas no traukiem un iztukšojiet krūzes un glāzes pirms to ievietošanas ierīcē.
- Iemērciet vai nedaudz nomazgājiet traukus ar piedegušu ēdiena pirms mazgāšanas ierīcē.

- Pārliecinieties, ka trauki grozos neskaras un nepārsedz viens otru. Tikai tādējādi ūdens var pilnīgi nokļūt uz traukiem un mazgāt tos.
- Jūs varat lietot trauku mazgājamās mašīnas mazgāšanas līdzekli, skalošanas līdzekli un specializēto sāli atsevišķi, vai arī izmantot kombinētās mazgāšanas līdzekļa tabletes (piem., "Viss vienā"). Ievērojiet uz iepakojuma redzamās norādes.
- Izvēlieties programmu atbilstoši ielādes veidam un netīrības pakāpei. ECO sniedz visefektīvāko ūdens un elektroenerģijas patēriņu.
- Lai novērstu kaļķakmens veidošanos ierīcē:
 - Uzpildiet sāls tvertni, kad nepieciešams.
 - Izmantojiet ieteicamo mazgāšanas līdzekļa un skalošanas līdzekļa daudzumu.
 - Pārliecinieties, vai iestaftais ūdens mīkstinātāja līmenis atbilst ūdens cietības pakāpei.
 - Ievērojiet norādījumus, kas sniegti sadaļā "**Kopšana un tīrīšana**".

9.2 Speciālās sāls, skalošanas līdzekļa un mazgāšanas līdzekļa lietošana

- Izmantojiet tikai trauku mazgājamai mašīnai paredzētu speciālo sāli, skalošanas līdzekli un mazgāšanas līdzekli. Citi izstrādājumi var radīt ierīces bojājumus.
- Vietās, kur ūdens ir ciets un ļoti ciets, mēs iesakām izmantot parastos trauku mašīnu mazgāšanas līdzekļus (pulveri, gelu, tabletes bez papildu īpašībām), skalošanas līdzekli un speciālo sāli atsevišķi, lai iegūtu optimālu mazgāšanas un žāvēšanas rezultātu.
- Mazgāšanas līdzekļa tabletes īso programmu laikā pilnībā neizšķīst. Lai nepieļautu mazgāšanas līdzekļa nogulsnes uz traukiem, iesakām mazgāšanas līdzekļa tabletes izmantot garajās programmās.
- Vienmēr lietojiet pareizo daudzumu mazgāšanas līdzekļa. Nepietiekošs mazgāšanas līdzekļa daudzums var novest pie sliktā mazgāšanas rezultāta un cieta ūdens paliekām vai traipiem uz traukiem. Lietojot pārāk daudz mazgāšanas līdzekļa mīksta vai mīkstinātā ūdens gadījumā, atstās mazgāšanas līdzekļa paliekas uz traukiem. Pielāgojiet mazgāšanas līdzekļa daudzumu atbilstoši ūdens cietībai. Skatiet norādes uz mazgāšanas līdzekļa iepakojuma.
- Vienmēr lietojiet pareizo daudzumu skalošanas līdzekļa. Nepietiekošs skalošanas līdzekļa daudzums samazina žāvēšanas rezultātu. Lietojot pārāk daudz skalošanas līdzekļa, atstāj zilganu slāni uz traukiem.
- Pārbaudiet, lai ūdens mīkstinātāja līmenis ir pareizs. Ja līmenis ir pārāk augsts, paaugstinātais sāls daudzums ūdenī var veidot rūsu uz galda piederumiem.

9.3 Ja vēlaties pārtraukt izmantot kombinētās mazgāšanas līdzekļa tabletes

Pirms sākt atsevišķi izmantot mazgāšanas līdzekli, speciālo sāli un skalošanas līdzekli, rīkojieties šādi.

1. Iestatiet visaugstāko ūdens mīkstinātāja līmeni.
2. Pārlicinieties, ka specializētās sāls un skalošanas līdzekļa tvertnes ir pilnas.
3. Aktivizējiet programmu Quick Nepievienojiet mazgāšanas līdzekli un neievietojiet grozos traukus.
4. Kad programma ir beigusies, noregulējiet ūdens mīkstinātā līmeni atbilstoši ūdens cietībai jūsu apgabalā.
5. Noregulējiet skalošanas līdzekļa dozēšanas daudzumu.

9.4 Pirms programmas palaišanas

Pirms izvēlētas programmas startēšanas pārlicinieties, vai:

- Filtri ir tīri un pareizi uzstādīti.
- Specializētās sāls tvertnes vāks ir cieši noslēgts.
- Izsmidzinātāji nav nosprostoti.
- Specializētā sāls un skalošanas līdzeklis ir pietiekamā daudzumā (ja netiek izmantotas kombinētās mazgāšanas līdzekļa tabletes).
- Priekšmeti grozos izvietoti pareizi.
- Programma ir atbilstoša ievietotajam daudzumam un nefīrības līmenim.
- Izmantots noteiktais mazgāšanas līdzekļa daudzums.

9.5 Grozu ievietošana

- Vienmēr izmantojiet visu grozu platību.
- Ierīcē mazgājiet tikai priekšmetus, kas paredzēti mazgāšanai trauku mazgājamajā mašīnā.
- Nemazgājiet ierīcē no koka, kaula, alumīnija, misiņa un vara priekšmetus, jo tie var saplaisāt, deformēties, mainīt krāsu vai tikt bojāti.
- Nemazgājiet ierīcē priekšmetus, kas var uzsūkt ūdeni (sūkļus, lupatiņas).

- Ievietojiet dobus priekšmetus, piemēram, tases, glāzes un pannas, ar atveri uz leju.
- Pārliecinieties, vai glāzes nesaskaras.
- Vieglus priekšmetus ievietojiet augšējā grozā. Pārbaudiet, lai priekšmeti brīvi nekustētos.
- Galda piederumus un mazus priekšmetus ievietojiet galda piederumu atvilktnē.
- Pirms programmas palaišanas pārliecinieties, vai netiek traucēta izsmidzinātāju kustība.

10. KOPŠANA UN TĪRĪŠANA



BRĪDINĀJUMS!

Pirms apkopes, izņemot programmas Machine Care palaišanu, izslēdziet ierīci un atvienojiet spraudkontakta no elektrotīkla.



Neīri filtri un nosprostotas izsmidzinātāju atveres pasliktina mazgāšanas rezultātus. Pārbaudiet šos elementus regulāri un, ja nepieciešams, notīriet.

10.1 Machine Care

Machine Care ir programma, kas paredzēta optimālai ierīces iekšpuses tīrīšanai. Tā likvidē kaļķakmens nogulšņu un taukvielu uzkrāšanos.

Ja ierīce nosaka, ka nepieciešama tīrīšana, iedegas indikators . Ieslēdziet programmu Machine Care, lai tīrītu ierīces iekšpusi.

Kā palaist Machine Care programmu



Pirms programmas Machine Care aktivizēšanas notīriet filtrus un izsmidzinātājus.



1. Lietojiet atkaļķošanas vai tīrīšanas līdzekļus, kas paredzēti tieši trauku mazgājamām mašīnām. Ievērojiet uz iepakojuma redzamās norādes. Nelieciet traukus grozos.



9.6 Grozu iztukšošana

1. Pirms trauku izņemšanas ļaujiet tiem atdzist. Karsti trauki var būt triecienneizturīgi.
2. Vispirms iztukšojiet apakšējo trauku grozu, tad augšējo.



Pēc programmas pabeigšanas ūdens joprojām var palikt uz ierīces iekšējām virsmām.

2. Piespiediet vienlaicīgi  un  un turiet tos piespiestus aptuveni 3 sekundes.

 un  indikatori mirgo. Displejā ir redzams programmas ilgums.

3. Lai sāktu programmu, aizveriet ierīces durvis.

Kad programma ir pabeigta,  indikators nodzies.

10.2 Iekšpuses tīrīšana

- Rūpīgi notīriet ierīci, tostarp durvju gumijas blīvi, ar mīkstu, mitru drānu.
- Neizmantojiet abrazīvus izstrādājumus, abrazīvus sūkļus, asus instrumentus, spēcīgas ķīmikālijas vai šķīdinātājus.
- Lai saglabātu jūsu ierīces veiktspēju, vismaz reizi divos mēnešos ir ieteicams izmantot īpaši trauku mazgājamajām mašīnām paredzētu tīrīšanas produktu. Rūpīgi ievērojiet norādījumus uz produkta iepakojuma.
- Lai gūtu optimālus rezultātus, aktivizējiet Machine Care programmu.

10.3 Svešķermeņu izņemšana

Pārbaudiet filtrus un sifonu pēc katras trauku mazgājamās mašīnas lietošanas reizes. Svešķermeņi (piem., stikla gabali, kauli vai zobu bakstāmie kociņi u.c.) samazina mazgāšanas rezultātu un var sabojāt drenāžas sūkni.

1. Izjauciet filtrus, kā norādīts šajā sadaļā.
2. Jebkādus svešķermeņus izņemiet ar roku.

**UZMANĪBU!**

Ja nav iespējams izņemt, sazinieties ar autorizēto servisa centru.

3. Salieciet atpakaļ filtrus, kā norādīts šajā sadaļā.

10.4 Ārpuses tīršana

- Tīriet ierīci ar mitru, mīkstu drānu.
- Izmantojiet tikai neitrālus mazgāšanas līdzekļus.
- Neizmantojiet abrazīvus izstrādājumus, abrazīvus sūkļus vai šķīdinātājus.

10.5 Filtru tīršana

Filtru sistēma sastāv no 3 komponentiem.

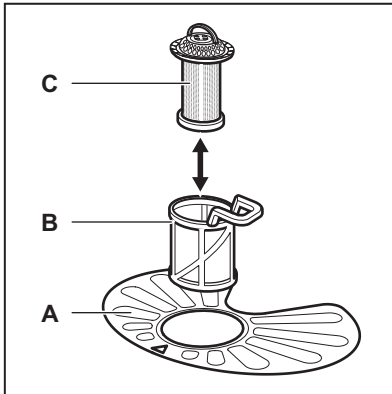

1. Pagrieziet filtru (B) pretēji pulksteņa rādītāja virzienam un izņemiet to.

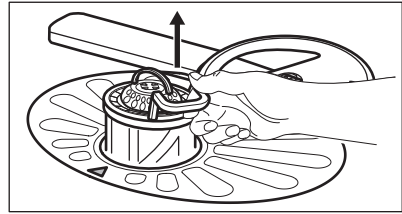
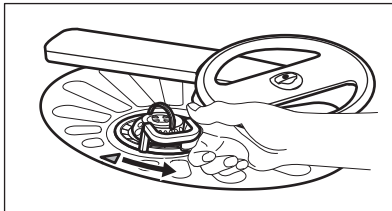

2. Izņemiet filtru (C) no filtra (B).
3. Izņemiet plakano filtru (A).

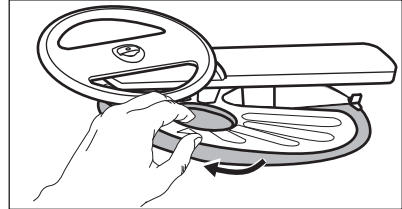

4. Nomazgājiet filtrus.

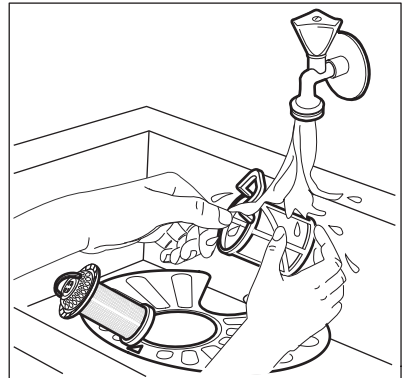

5. Pārlicinieties, ka nostādinātājā vai ap tā malām nav ēdiena atlieku un netīrumu.
6. Ievietojiet atpakaļ plakano filtru (A). Pārlicinieties, ka tas ir pareizi novietots zem abām vadīklām.

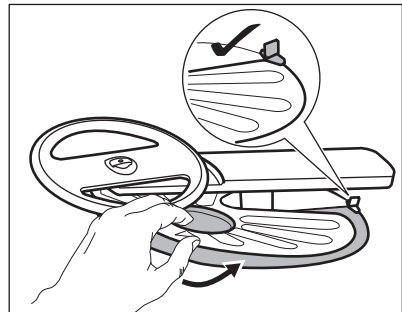

7. Salieciet atpakaļ filtrus (B) un (C).

8. Ievietojiet filtru (B) atpakaļ plakanajā filtrā (A). Grieziet to pulksteņa rādītāja virzienā, līdz tas nofiksējas.

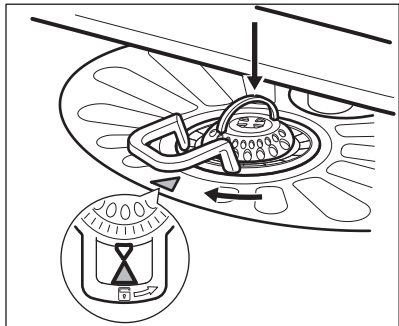

UZMANĪBU!

Nepareiza filtru pozīcija var izraisīt sliktus mazgāšanas rezultātus un ierīces bojājumus.

10.6 Zemākais izsmidzinātāja tīršana

Mēs iesakām regulāri tīrīt zemākais izsmidzinātāju, lai neļautu netīrumiem nobloķēt atveres.

Aizsērējušas atveres var radīt neapmierinošus mazgāšanas rezultātus.

1. Lai noņemtu apakšējo izsmidzinātāju, pavelciet to uz augšu.

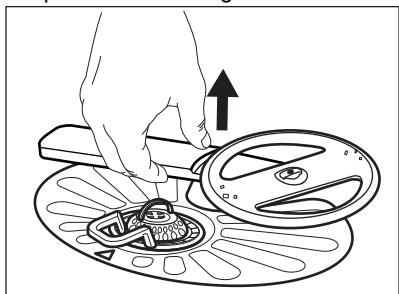

2. Nomazgājiet izsmidzinātāju zem tekoša ūdens. Lietojiet tievu, asu instrumentu, piem., zobu bakstāmo, lai izņemtu no atverēm netīrumus.

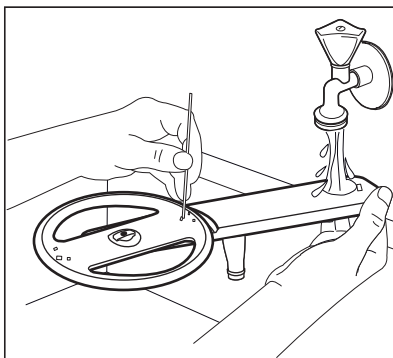

3. Lai uzstādītu izsmidzinātāju atpakaļ vietā, piespiediet to uz leju.

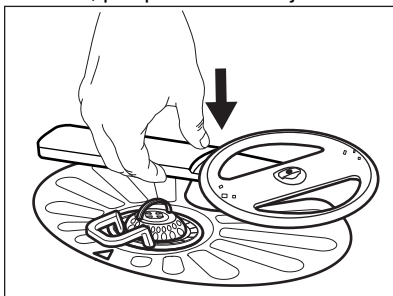

10.7 Griestu izsmidzinātāja tīršana

Mēs iesakām regulāri tīrīt griestu izsmidzinātāju, lai neļautu netīrumiem nobloķēt atveres. Aizsērējušas atveres var radīt neapmierinošus mazgāšanas rezultātus.

Griestu izsmidzinātājs ir ievietots ierīces griestos. Izsmidzinātājs (C) ir uzstādīts padeves caurulē (A) ar stiprinājuma elementu (B).

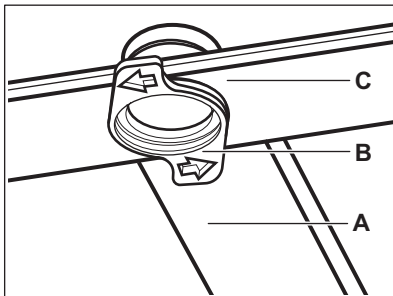

1. Atbrīvojiet atdures galda piederumu atvilktnes sliežu abās pusēs un izņemiet atvilktni.

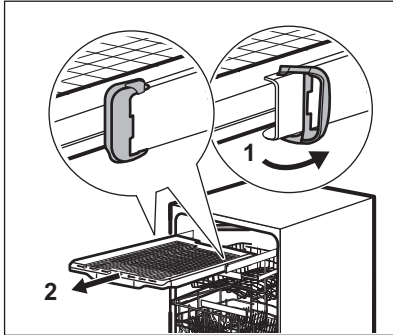

2. Nolaidiet augšējo grozu līdz zemākajam līmenim, lai varētu vieglāk piekļūt izsmidzinātājam.
3. Lai atvienotu izsmidzinātāju (C) no padeves caurules (A), pagrieziet stiprinājuma elementu (B) pretēji pulksteņa rādītāja virzienam un pavelciet izsmidzinātāju uz leju.
4. Nomazgājiet izsmidzinātāju zem tekoša ūdens. Lietojiet tievu, asu instrumentu, piem., zobu bakstāmo, lai izņemtu no atverēm netīrumus.

Ļaujiet ūdenim tecēt caur atverēm, lai izskalotu netīrumus no iekšpuses.

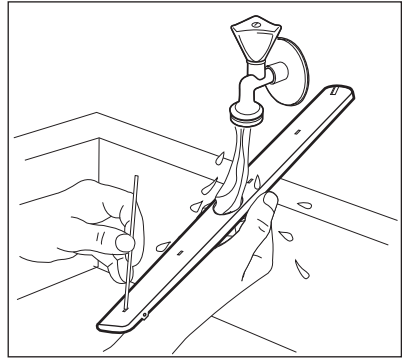

5. Lai uzstādītu izsmidzinātāju (C) atpakaļ, ievietojiet stiprinājuma elementu (B) izsmidzinātājā un nofiksējiet to padeves caurulē (A), pagriežot to pulksteņa rādītāja virzienā. Pārliecinieties, ka stiprinājuma elements nofiksējas vietā.
6. Uzlieciet galda piederumu atvilktni uz sliedēm un ievietojiet atdures.

11. PROBLĒMRISINĀŠANA



BRĪDINĀJUMS!

Neatbilstoša ierīces labošana var radīt risku lietotāja drošībai. Visi remontdarbi jāveic kvalificētiem darbiniekiem.

Lielāko daļu problēmu var atrisināt, nesazinoties ar autorizētu servisa centru.

Informāciju par iespējamām problēmām skatiet zemāk esošajā tabulā.

Dažu problēmu gadījumā displejā redzams brīdinājuma kods.

Problēma un brīdinājuma kods	Iespējamais cēlonis un risinājums
Ierīci nevar ieslēgt.	<ul style="list-style-type: none"> • Pārbaudiet, vai kontaktspraudnis pieslēgts kontaktligzdai. • Pārliecinieties, vai nav bojāti drošinātāji drošinātāju blokā.

Problēma un brīdinājuma kods	Iespējamais cēlonis un risinājums
Programma neaktivizējas.	<ul style="list-style-type: none"> • Pārlicinieties, ka ierīces durvis ir aizvērtas. • Ja iestatīts atliktais starta, atceliet iestatījumu vai gaidiet laika atskaites beigas. • Ierīce uzpilda sveķus ūdens mīkstināšanas iekārtā. Procedūra ilgst aptuveni 5 minūtes.
Ierīce nepiepildās ar ūdeni. Displejā redzams i10 vai i11 .	<ul style="list-style-type: none"> • Pārbaudiet, vai ūdens krāns ir atvērts. • Pārlicinieties, vai ūdens piegādes spiediens nav pārāk zems. Lai iegūtu šo informāciju, sazinieties ar vietējo ūdens apgādes dienestu. • Pārbaudiet, vai ūdens krāns nav aizsprostots. • Pārbaudiet, vai ieplūdes šļūtenes filtrs nav aizsprostots. • Pārbaudiet, vai ūdens ieplūdes šļūtene nav salocījusies.
Ierīce neizsūknē ūdeni. Displejā tiks parādīts i20 .	<ul style="list-style-type: none"> • Pārbaudiet, vai izlietnes sifons nav aizsērējis. • Pārbaudiet, vai iekšējā filtra sistēma nav aizsērējusi. • Pārbaudiet, vai ūdens izplūdes šļūtene nav sagriezusies vai saliekta.
Aktivizējusies ierīce pret ūdens noplūdēm. Displejā tiks parādīts i30 .	<ul style="list-style-type: none"> • Aizgrieziet ūdens krānu. • Pārlicinieties, ka ierīce ir pareizi uzstādīta. • Pārlicinieties, ka grozi ir piepildīti saskaņā ar lietotāja rokasgrāmatas norādījumiem.
Ūdens līmeņa noteikšanas sensora darbības traucējums. Displejā tiek attēlots i41 - i44 .	<ul style="list-style-type: none"> • Pārlicinieties, ka filtri ir tīri. • Izslēdziet un ieslēdziet ierīci.
Mazgāšanas sūkņa vai ūdens izlaišanas sūkņa darbības traucējumi. Displejā tiek attēlots i51 - i59 vai i5A - i5F .	<ul style="list-style-type: none"> • Izslēdziet un ieslēdziet ierīci.
Ūdens temperatūra ierīcē ir pārāk augsta, vai radušies temperatūras sensora darbības traucējumi. Displejā redzams i61 vai i69 .	<ul style="list-style-type: none"> • Pārlicinieties, ka ieplūdes ūdens temperatūra nepārsniedz 60 °C. • Izslēdziet un ieslēdziet ierīci.
Tehniski ierīces darbības traucējumi. Displejā redzams iC0 vai iC3 .	<ul style="list-style-type: none"> • Izslēdziet un ieslēdziet ierīci.

Problēma un brīdinājuma kods	Iespējamais cēlonis un risinājums
Ūdens līmenis ierīcē ir pārāk augsts. Displejā tiks parādīts IF1 .	<ul style="list-style-type: none"> Izslēdziet un ieslēdziet ierīci. Pārliecinieties, ka filtri ir tīri. Pārliecinieties, ka izplūdes šļūtene ir uzstādīta pareizā augstumā virs grīdas. Skatiet uzstādīšanas norādes.
Ierīce darbības laikā vairākas reizes apstājas un atkal atsāk darbību.	<ul style="list-style-type: none"> Tas ir normāli. Tas nodrošina optimālus tīrīšanas rezultātus un ietaupa enerģiju.
Programma darbojas pārāk ilgi.	<ul style="list-style-type: none"> Ja iestatīta atliktā starta iespēja, atceliet atlikšanas iestatījumu vai gaidiet laika atskaites beigas. Aktivizētās iespējas var pagarināt programmas ilgumu.
Atlikušais laiks displejā palielinās un pārlec gandrīz līdz programmas laika beigām.	<ul style="list-style-type: none"> Tas nav defekts. Ierīce darbojas pareizi.
Neliela ūdens noplūde no ierīces durvīm.	<ul style="list-style-type: none"> Ierīce nav nolīmeņota. Atlaidiet vaļīgāk vai pievelciet regulējamās kājiņas (ja tas atbilst situācijai). Ierīces durvis un veļas tilpne nav vienā līmenī. Noregulējiet aizmugurējo kājiņu (ja tas atbilst situācijai).
Ierīces durvis ir grūti aizvērt.	<ul style="list-style-type: none"> Ierīce nav nolīmeņota. Atlaidiet vaļīgāk vai pievelciet regulējamās kājiņas (ja tas atbilst situācijai). Daļa no traukiem lien ārā no groziem.
Graboša vai klauvējoša skaņa no ierīces iekšpusēs.	<ul style="list-style-type: none"> Trauki nav pareizi izvietoti grozos. Aplūkojiet brošūru par priekšmetu ievietošanu grozā. Pārliecinieties, ka izsmidzinātāji var brīvi rotēt.
Ierīce liek nostrādāt drošinātājam.	<ul style="list-style-type: none"> Ampēru skaits nav pietiekams, lai apgādātu visas lietotās ierīces ar elektrību. Pārbaudiet kontaktligzdas strāvas stiprumu ampēros un skaitītāja jaudu vai izslēdziet vienu no lietotajām ierīcēm. Ierīces iekšējie elektriskie traucējumi. Sazinieties ar pilnvarotu servisa centru.

Kad ierīce ir pārbaudīta, izslēdziet to un ieslēdziet no jauna. Ja problēma atkārtojas, sazinieties ar autorizēto servisa centru.

Ja brīdinājuma kodi nav atrodamī tabulā, sazinieties ar autorizēto servisa centru.



BRĪDINĀJUMS!



Mēs iesakām nelietot ierīci, kamēr problēma nav pilnībā atrisināta. Atvienojiet ierīci no elektrotīkla un nepievienojiet to atpakaļ, kamēr neesat pārliecinājies, ka tā darbojas pareizi.

11.1 Izstrādājuma ciparu kods (PNC)



Sazinoties ar pilnvarotu servisa centru, jums nepieciešams norādīt savas ierīces izstrādājuma ciparu kodu.

PNC norādīts uz datu plāksnītes, kura atrodama uz ierīces durvīm. PNC var arī pārbaudīt uz vadības paneļa.

Pirms pārbaudāt PNC, pārlicinieties, ka ierīce ir programmu izvēles režīmā.

1. Piespiediet vienlaicīgi  un  ^{AUTO Sense} un turiet tos piespiestus aptuveni 3 sekundes.

Displejs rāda ierīces PNC.

2. Lai izietu no PNC skata, vienlaicīgi nospiediet  un  ^{AUTO Sense} un turiet tos piespiestus aptuveni 3 sekundes. Programma atgriežas pie programmu izvēles režīma.

11.2 Mazgāšanas un žāvēšanas rezultāti nav apmierinoši

Problēma	Iespējamais cēlonis un risinājums
Slikti mazgāšanas rezultāti.	<ul style="list-style-type: none"> • Skatiet „Izmantošana ikdienā”, „Padomi un ieteikumi” brošūru par priekšmetu ievietošanu grozā. • Lietojiet intensīvākas mazgāšanas programmu. • Aktivizējiet ExtraPower iespēju, lai uzlabotu izvēlētas programmas mazgāšanas rezultātus. • Izfīriet izsmidzinātāju sprauslas un filtru. Skatiet sadaļu „Kopšana un tīrīšana”.
Slikti žāvēšanas rezultāti.	<ul style="list-style-type: none"> • Galda piederumi atstāti aizvērtā ierīcē pārāk ilgi. Aktivizējiet AirDry, lai iestatītu durvju automātisko atvēršanos un uzlabotu žāvēšanas veiktspēju. • Ierīcē nav skalošanas līdzekļa vai skalošanas līdzekļa deva nav pietiekama. Uzpildiet skalošanas līdzekļa dozatoru vai iestatiet augstāku skalošanas līdzekļa līmeni. • lemesls var būt skalošanas līdzekļa kvalitāte. • Ieteicam vienmēr izmantot skalošanas līdzekli, kopā ar kombinētā mazgāšanas līdzekļa tabletēm. • Plastmasas priekšmetus var būt nepieciešams noslaucīt ar dvieli. • Šai programmai nav žāvēšanas fāzes. Skatiet sadaļu „Programmu pārskats”.
Uz glāzēm un traukiem ir gaišas svītras vai zilgani slāņi.	<ul style="list-style-type: none"> • Pārāk liels skalošanas līdzekļa daudzums. Noregulējiet skalošanas līdzekļa izvēles slēdzi uz mazāku daudzumu. • Pārāk liels mazgāšanas līdzekļa daudzums.
Uz glāzēm un traukiem ir izžuvušu ūdens pilieni un traipi.	<ul style="list-style-type: none"> • Nepietiekams atļautā skalošanas līdzekļa daudzums. Noregulējiet skalošanas līdzekļa izvēles slēdzi uz augstāku daudzumu. • lemesls var būt skalošanas līdzekļa kvalitāte.
Ierīces iekšpuse ir slapja.	<ul style="list-style-type: none"> • Tas nav ierīces defekts. Mitrais gaiss kondensējas uz ierīces sienām.

Problēma	Iespējamais cēlonis un risinājums
Neparastas putas mazgāšanas laikā.	<ul style="list-style-type: none"> Lietojiet trauku mazgājamām mašīnām paredzētu mazgāšanas līdzekli. Skalošanas līdzekļa dozatorā radusies sūce. Sazinieties ar pilnvarotu servisa centru.
Nedaudz rūsas uz galda piederumiem.	<ul style="list-style-type: none"> Mazgāšanai izmantotajā ūdenī ir pārāk daudz sāls. Skatiet sadaļu „Ūdens mīkstinātājs”. Sudraba un nerūsējošā tērauda galda piederumi tiķa ievietoti kopā. Nenovietojiet sudraba un nerūsējošā tērauda priekšmetus pārāk tuvu.
Programmas beigās dozatorā redzamas mazgāšanas līdzekļa atliekas.	<ul style="list-style-type: none"> Mazgāšanas līdzekļa tablete iesprūda dozatorā un ūdens to neaizskaloja pilnībā. Ūdens nevar aizskalot mazgāšanas līdzekli no dozatora. Pārbaudiet, vai izsmidzinātājs nav bloķēts vai aizsērējis. Pārliecinieties, ka grozos ievietotie priekšmeti ne-traucē mazgāšanas līdzekļa dozatora vākam atvērties.
Smakas ierīces iekšpusē.	<ul style="list-style-type: none"> Skatiet sadaļu „lekšējā tīrīšana”. Sāciet Machine Care programmu ar trauku mazgājamām mašīnām paredzētu atkaļķotāju vai tīrīšanas līdzekli.
Kaļķakmens atliekas uz galda piederumiem, uz tilpnes un durvju iekšpusēs.	<ul style="list-style-type: none"> Sāls līmenis ir zems, pārbaudiet uzpildīšanas indikatoru. Specializētās sāls tvertnes vāks ir vaļģgs. Jūsu krāna ūdens ir ciets. Skatiet sadaļu „Ūdens mīkstinātājs”. Izmantojiet speciālo sāli un uzstādiet ūdens mīkstinātāja reģenerāciju, pat tad, ja tiek izmantotas kombinētās tabletes. Skatiet sadaļu „Ūdens mīkstinātājs”. Sāciet Machine Care programmu ar trauku mazgājamām mašīnām paredzētu atkaļķošanas līdzekli. Ja kaļķakmens tomēr neizzūd, izfīriet ierīci ar ierīces tīrītājiem, kas paredzēti šim nolūkam. Pamēģiniet citu mazgāšanas līdzekli. Sazinieties ar mazgāšanas līdzekļa ražotāju.
Nespodri, krāsu zaudējuši vai ieplīsuši trauki.	<ul style="list-style-type: none"> Pārliecinieties, ka ierīcē tiek mazgāti tikai tādi trauki, kurus drīkst mazgāt trauku mazgājamajā mašīnā. Ievietojiet un izņemiet traukus no groza uzmanīgi. Aplūkojiet brošūru par priekšmetu ievietošanu grozā. Trauslus priekšmetus ievietojiet augšējā grozā. Aktivizējiet GlassCare iespēju, lai nodrošinātu īpašu aprūpi stikla izstrādājumiem un trausliem priekšmetiem.



Skatiet „Pirms pirmās lietošanas”, „Izmantošana ikdienā” vai „Padomi un ieteikumi”, lai noskaidrotu citus iespējamus iemeslus.

12. TEHNISKĀ INFORMĀCIJA

Izmēri	Platums / augstums / dziļums (mm)	596 / 818 - 898 / 550
Elektrības padeves pieslēgšana ¹⁾	Spriegums (V)	220 - 240
	Frekvence (Hz)	50
Ūdens pievada spiediens	Min. / maks. bāri (MPa)	0.5 (0.05) / 8 (0.8)
Ūdens pievads	Auksts ūdens vai karsts ūdens ²⁾	maks. 60 °C
Ietilpība	Vietas iestatījumi	14
Energijas patēriņš	Atstāts leslēgtā režīmā (W)	5.0
	Izslēgtā režīmā (W)	0.50

1) Pārējos lielumus skatiet datu plāksnītē.

2) Ja karstais ūdens tiek sildīts ar alternatīvu enerģijas avotu (piem., saules paneļu), izmantojiet karsto ūdeni, lai tādējādi samazinātu elektroenerģijas patēriņu.

12.1 Saite uz ES EPREL datu bāzi

QR kods uz ierīces enerģijas marķējuma satur tīmekļa saiti uz šīs ierīces reģistrāciju ES EPREL datu bāzē. Saglabājiet enerģijas marķējumu kopā ar lietotāja rokasgrāmatu un visiem pārējiem ierīces komplektācijā iekļautajiem dokumentiem.

Informāciju par produkta veiktspēju var atrast ES EPREL datu bāzē, izmantojot

saiti <https://eprel.ec.europa.eu> un modeļa nosaukumu un produkta numuru, kas atrodams uz ierīces datu plāksnītes. Skatiet sadaļu "Produkta apraksts".

Lai uzzinātu vairāk informācijas par enerģijas marķējumu, apmeklējiet www.theenergylabel.eu.

13. APSVĒRUMI PAR VIDES AIZSARDZĪBU

Nododiet otrreizējai pārstrādei materiālus ar simbolu . Ievietojiet iepakojuma materiālus atbilstošajos konteineros to otrreizējai pārstrādei. Palīdziet aizsargāt apkārtējo vidi un cilvēku veselību, atkārtoti pārstrādājot elektrisko un elektronisko iekārtu atkritumus.

Neizmetiet ierīces, kas apzīmētas ar šo simbolu kopā ar mājsaimniecības atkritumiem. Nododiet izstrādājumu vietējā otrreizējās pārstrādes punktā vai sazinieties ar vietējo pašvaldību.

www.electrolux.com/shop



156802030-A-402020

