

the Smart Grinder™ Pro

SCG820



LV LIETOŠANAS PAMĀCĪBA

EE KASUTUSJUHEND

LT NAUDOJIMO INSTRUKCIJA

RU РУКОВОДСТВО ПО ЭКСПЛУАТАЦИИ

Sage®

- 2 Mūsu prioritāte ir drošība
- 5 Iepazīšanās ar jauno ierīci
- 6 Ierīces darbība
- 11 Apkope un tīrīšana
- 12 Bojājumu novēršana

SAGE® PRIORITĀTE IR DROŠĪBA

Mēs, Sage®, vienmēr domājam par drošību. Mēs izstrādājam un ražojam patēriņa preces, domājot par jūsu drošību. Turklāt mēs lūdzam jūs uzmanīgi lietot jebkuras elektroierīces, ievērojot tālāk sniegtos piesardzības pasākumus.

SVARĪGI DROŠĪBAS PASĀKUMI

PIRMS LIETOŠANAS IZLASIET VISUS NORĀDĪJUMUS UN SAGLABĀJIET TURPMĀKAI UZZIŅAI

- Rokasgrāmata ar pilnīgu informāciju ir pieejama vietnē: sageappliances.com.
- Pirms pirmās izmantošanas pārlicinieties, vai jūsu elektrotīkla spriegums atbilst spriegumam, kas norādīts uz datu plāksnītes ierīces apakšā.
- Pirms pirmās lietošanas noņemiet un drošā veidā atbrīvojieties no jebkura iepakojuma.
- Lai nepieļautu nosmakšanas risku maziem bērniem, drošā veidā atbrīvojieties no elektrības kontaktdakšas aizsargplēves.
- Šī ierīce ir paredzēta tikai lietošanai mājāsaimniecībā. Neizmantojiet ierīci citiem mērķiem, izņemot paredzēto lietojumu. Nelietojiet to transportlīdzekļos vai laivās, kas atrodas kustībā. Nelietojiet ārpus telpām. Nepareiza lietošana var radīt traumas.
- Pirms lietošanas pilnībā iztīniet elektrības vadu.
- Novietojiet ierīci uz stabilas, karstumizturīgas, līdzenas un sausas virsmas pietiekamā attālumā no malas, kā arī nedarbiniet to uz karstuma avota, piemēram, uz plītnes, krāsns, gāzes plīts, vai tās tuvumā.

MŪSU PRIORITĀTE IR DROŠĪBA

- Nepieļaujiet, lai elektrības vads nokārtos pāri letes vai galda malai, pieskartos karstai virsmai vai samezglotos.
- Lietošanas laikā neatstājiet ierīci bez uzraudzības.
- Pirms tīrīšanas, pārvietošanas vai uzglabāšanas vienmēr pārbaudiet, vai ierīce ir pārslēgta stāvoklī OFF (izslēgts), atvienota no elektrotīkla un atdzisusi.
- Kad ierīce netiek lietota, tai vienmēr ir jābūt izslēgtai, atslēgtai pie kontaktligzdas un atvienotai no elektrotīkla.
- Nelietojiet ierīci, ja elektrības vads, elektrības kontaktdakša vai ierīce ir jebkādā veidā bojāta. Ja ierīce ir bojāta vai nepieciešama apkope (izņemot tīrīšanu), lūdzu, sazinieties ar Sage klientu servisu vai dodieties uz vietni: sageappliances.com.
- Jebkuru apkopi, izņemot tīrīšanu, jāveic Sage® pilnvarotajam servisa centram.
- Bērni nedrīkst rotaļāties ar ierīci.
- Ierīci drīkst tīrīt bērni, kas ir vecāki par 8 gadiem, un tikai pieaugušo uzraudzībā.
- Ierīcei un tās elektrības vadam jāatrodas bērniem, kas jaunāki par 8 gadiem, nesasniedzamā vietā.
- Lietojot elektroierīces, iesakām uzstādīt diferenciālās aizsardzības slēdži, lai garantētu papildu drošību. Iesakām izmantot drošības slēdži ar darba strāvu, kas nepārsniedz 30 mA. Lai saņemtu kvalificētu padomu, sazinieties ar elektriķi.
- Neizmantojiet citus piederumus, izņemot tos, kas ietilpst ierīces komplektācijā.
- Nemēģiniet izmantot ierīci citādi, izņemot, kā aprakstīts šajā instrukcijā.
- Nepārvietojiet ierīci, kamēr tā darbojas.
- Nepieskarieties karstām virsmām. Ļaujiet ierīcei atdzist, pirms pārvietojat vai tīrāt tās detaļas.
- Šo ierīci nedrīkst lietot bērni. Ierīci un tās elektrības vadu uzglabājiet bērniem nepieejamā vietā.

- Šo ierīci var lietot personas ar pazeminātām fiziskām, sensorām vai garīgām spējām vai personas bez pieredzes un zināšanām, ja tās tiek uzraudzītas vai tām tiek sniegti norādījumi attiecībā uz ierīces drošu lietošanu un tās apzinās ar lietošanu saistītos riskus.
- Nedarbiniet dzirnaviņas, ja piltuves vāks nav uzlikt vietā. Eksploatācijas laikā pirkstus, rokas, matus, apģērbu un virtuves piederumus turiet atbilstošā attālumā no piltuves.



Attēlotais simbols nozīmē, ka šo ierīci nedrīkst izmest ar standarta sadzīves atkritumiem. Tā jānogādā vietējās pašvaldības atkritumu savākšanas centrā, kas paredzēts šim mērķim, vai pie izplatītāja, kas nodrošina šādu pakalpojumu. Lai iegūtu papildu informāciju, lūdzu, sazinieties ar vietējo pašvaldību.



Lai izvairītos no elektrotraumas, neiegremdējiet ūdenī vai citā šķidrumā kontaktdakšu, elektrības vadu vai ierīci.

TIKAI LIETOŠANAI MĀJSAIMNIECĪBĀ SAGLABĀJIET ŠĪS INSTRUKCIJAS

IEPAZIŠANĀS AR JAUNO IERĪCI

- A. Pupiņu piltuves vāks
- B. Pupiņu piltuve
- C. Rūdīta nerūsējoša tērauda malšanas konusi
- D. LCD ekrāns ar izgaismojumu no aizmugures
- E. Vadības ritenis
- F. GRIND AMOUNT/PROGRAM (maluma apjoms/programma)
- G. Poga SHOTS/CUPS (glāzītes/krūzes)
- H. Maltās kafijas izvade
- I. Maltās kafijas paplāte
- J. Maluma lieluma ritenis
- K. Poga START/PAUSE/CANCEL (sākt/pauze/atcelt)
- L. Portafiltra aktivizācijas slēdzis

PIEDERUMI

- L. Portafiltra turētājs 50–54 mm
- M. Portafiltra turētājs 58 mm
- N. Malšanas konusu tīrīšanas birste
- O. Maltās kafijas tvertne
- Oi – Tvertnes uzdeva
- Oii – Tvertnes vāks

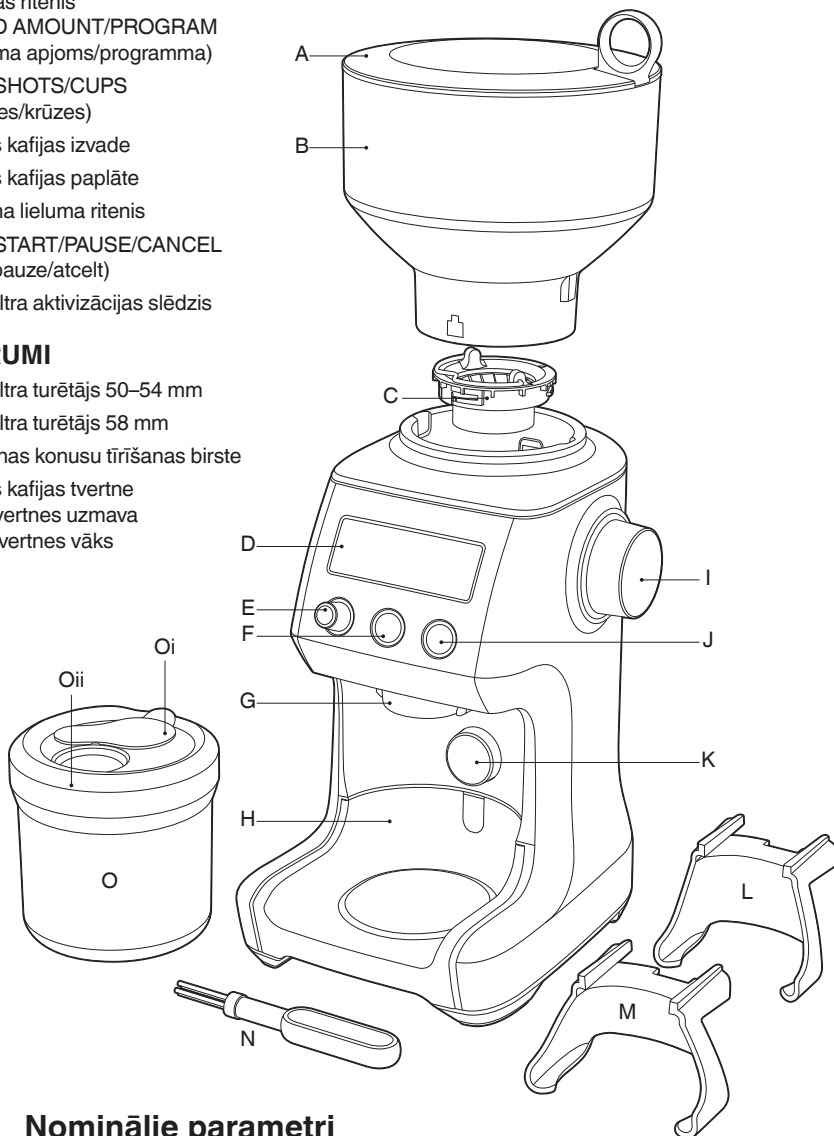

CE Nominālie parametri
220–240V ~ 50-60Hz 165W

IERĪCES DARBINĀŠANA

PIRMS PIRMĀS LIETOŠANAS

Noņemiet un drošā veidā atbrīvojieties no visām reklāmas uzlīmēm un iepakojuma materiāliem, kas atrodas uz jūsu Sage® izstrādājuma.

Nomazgājiet piltuvi, turētājus, maltās kafijas tvertni, tvertnes vāku un tīrīšanas birsti ar siltu ziepjūdeni un rūpīgi nosusiniet. Dzirnaviņu ārpusi noslaukiet ar mitru, slapju lupatiņu, bet pēc tam rūpīgi nosusiniet. Dzirnaviņas novietojiet uz līdzenas virsmas, elektrības vadu pieslēdziet 230–240 V padevei, bet jaudas slēdzi ieslēdziet pozīcijā "ON" (ieslēgts).

ELEKTROENERĢIJAS TAUPIŠANAS FUNKCIJA

Ja dzirnaviņas netiks lietotas, tās automātiski izslēgsies pēc 5 minūtēm.

SAGE SMART GRINDER™ PRO MONTĀŽA

Pupiņu piltuve

Nocentrējiet izciļņus uz pupiņu piltuves pamatnes un ievietojiet piltuvi vietā. Pagrieziet pupiņu piltuves vadības riteni par 90°, lai tā nofiksētos. Iepildiet svaigas kafijas pupiņas un nostipriniet vāku uz pupiņu tvertnes.

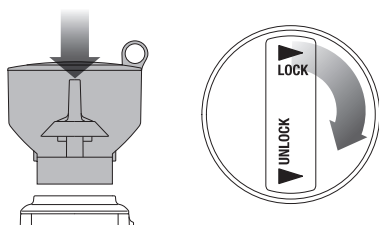

KAFIJAS VEIDU TABULA

GATAVOŠANAS VEIDS	ESPRESSO	PERKOLATORS	PILIENU FILTRS	VIRZULIS
MALUMA IESTĀTĪJUMS	SMALKS	VIDĒJS	VIDĒJI RUPJŠ	RUPJŠ
MALUMA LIELUMS	1-30	31-45	46-54	55-60
APJOMS	NO 1 LĪDZ 8 GLĀZĪTĒM	NO 1 LĪDZ 12 TASĒM	NO 1 LĪDZ 12 TASĒM	NO 1 LĪDZ 12 TASĒM

ESPRESSO KAFIJAS MALŠANA

Maļot svaigas kafijas pupiņas, izmantojiet vienslāņa filtra grozu. Izmantojiet smalkākus 1–30 iestatījumus ESPRESSO režīmā.

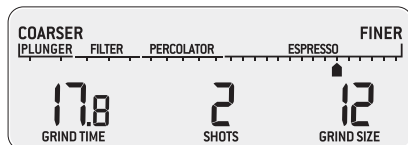

1. SOLIS:

ievietojiet atbilstoša izmēra portafiltra turētāju. Turētājā ielieciet portafiltru.

TURĒTĀJI

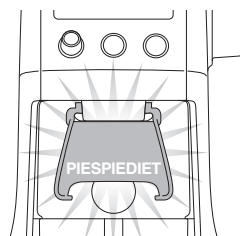
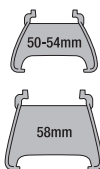

PIEZĪME

Maksimālais glāziņu skaits, ko var iegūt, izmantojot turētāju, ir 2.

IERĪCES DARBINĀŠANA

2. SOLIS:

SHOTS/CUPS (glāzītes/tases) atlasīšana

Atlasiet nepieciešamo maltās kafijas daudzumu, nospiežot pogu SHOTS/CUPS (glāzītes/tases).

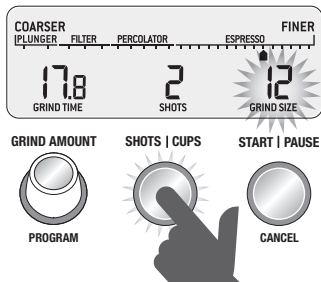

Pagrieziet maluma apjoma riteņi, lai noregulētu malšanas laiku un iegūtu pareizu kafijas daudzumu.

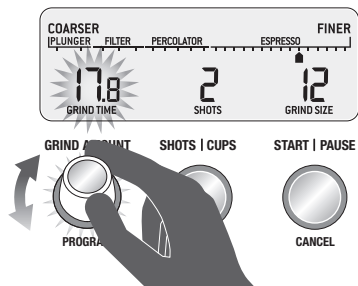

3. SOLIS:

Atlasiet maluma lielumu

Lai iegūtu espresso, sākumā iesakām atlasīt maluma lielumu 12. Iestatījumu, bet pēc tam maluma lieluma riteņi pārvietojot pozīcijā Coarser (rupjāks) vai Finer (smalkāks), lai pēc nepieciešamības regulētu espresso plūsmu.

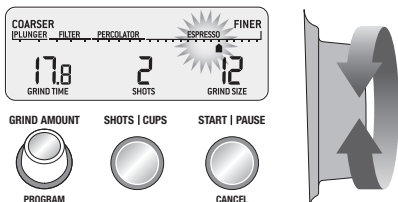

PIEZĪME

Ja maluma lieluma riteņi ir cieši pievilkti, darbiniet dzirnaviņas, nospiežot pogu START/PAUSE/CANCEL (sākt/pauze/atcelt), vienlaicīgi griežot maluma lieluma riteņi. Tas atbrīvos kafiju, kas būs iestrēgusi starp malšanas konusiem.

MALŠANA MALTĀS KAFIJAS TVERTNĒ VAI KAFIJAS FILTRĀ

1. SOLIS:

Izņemiet turētāju, izvelkot to no vietas, kas atrodas zem maltās kafijas izvades.

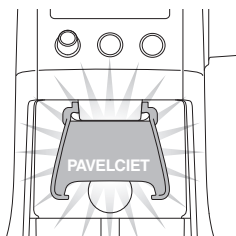

Iestumiet maltās kafijas tvertni ar atvērtu uznavu vai kafijas filtru tieši zem maltās kafijas izvades.

ATVERIET TVERTNES VĀCIŅU

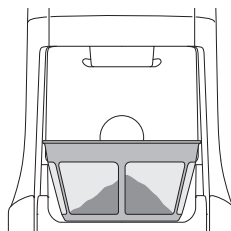
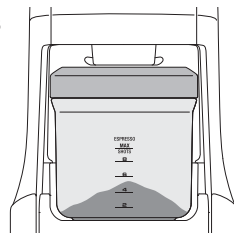
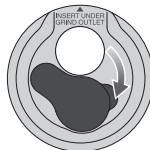

IERĪCES DARBINĀŠANA

- Atlasiet nepieciešamo maltās kafijas daudzumu, nospiežot pogu SHOTS/CUPS (glāzītes/tases).
- Nospiediet pogu START/PAUSE/CANCEL (sākt/pauze/atcelt), lai uzsāktu malšanu.

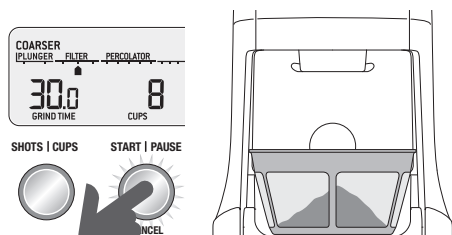
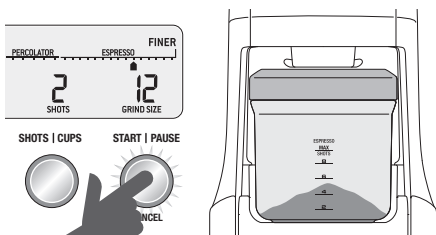

SAGE SMART GRINDER™ PRO FUNKCIJAS

Automātiskā malšana

Automātiskās malšanas funkcija ļauj jums malt kafiju "brīvroku" režīmā.

- Nospiediet un atbrīvojiet pogu START/PAUSE/CANCEL (sākt/pauze/atcelt) vai vienu reizi nospiediet portafiltra rokturi. Tādējādi tiks aktivizēts PORTAFILTRA SLĒDZIS.
- Malšana tiks automātiski apturēta, kad esošais apjoms būs samalts.

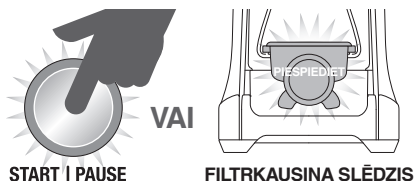

PIESPIEDIET UN ATLAIDIET

PIEZĪME

Pielāgotā maluma apjoma/laika programmēšana iestata ierīci uz noteiktu gatavošanas metodi. Tā nemaina citus iestatījumus Shots (glāzītes) vai Cups (tases).

Pauzes funkcija

Darbības laikā jūs varat uz laiku apturēt malšanu, ļaujot saplakt vai nosēsties kafijai portafiltrā.

- Nospiediet un atbrīvojiet pogu START/PAUSE/CANCEL (sākt/pauze/atcelt), lai uzsāktu malšanu.
- Malšanas laikā vēlreiz nospiediet pogu START/PAUSE/CANCEL (sākt/pauze/atcelt), lai apturētu darbību uz 10 sekundēm.
- Šī laika ietvaros nospiediet vēlreiz, lai atjaunotu atlikušā kafijas apjoma malšanu.

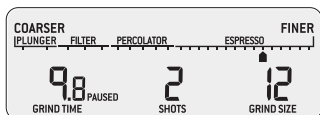

PIESPIEDIET UN ATLAIDIET

IERĪCES DARBINĀŠANA

Programmas funkcija

Kad būsiet iestatījuši nepieciešamo apjomu, jūs varat ieprogrammēt glāzīšu skaitu, kas tiks attēlots uz LCD ekrāna. Nospiežot un turot nospiestu pogu PROGRAM (programma), dzirnaviņas nopīkstēsies divreiz, lai apstiprinātu izvēli. Tiks ieprogrammēts tikai attēlotais glāzīšu skaits, pārējās glāzītes paliks nemainīgas.

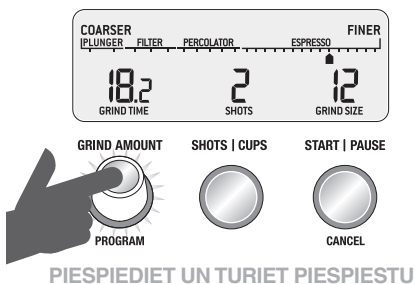

Manuāla malšana

Manuāla malšana ļauj jums pilnībā kontrolēt to, kādu kafijas apjomu jūs gatavojat.

- Nospiediet un turiet nospiestu pogu START/PAUSE/CANCEL (sākt/pauze/atcelt) vai nospiediet portafiltra rokturi, lai aktivizētu PORTAFILTRA SLĒDZI, cik ilgi nepieciešams.
- Atbrīvojiet pogu START/PAUSE/CANCEL (sākt/pauze/atcelt) vai PORTAFILTRA SLĒDZI, un malšana tiks apturēta.

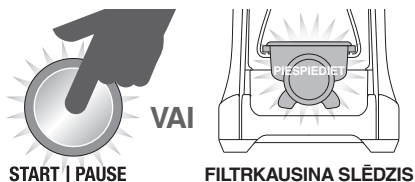

PIESPIEDIET, TURĪET PIESPIESTU UN ATLAIDIET

MALUMA APJOMA PIELĀGOŠANA

Maluma apjoma palielināšana

Lai palielinātu vēlamu maluma apjomu, MALUMA APJOMA rīteni pagrieziet pa labi.

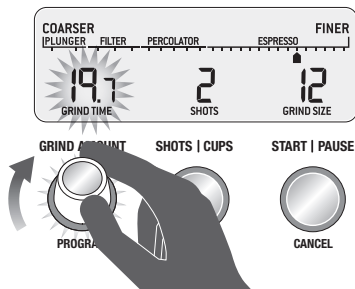

Maluma apjoma samazināšana

Lai samazinātu vēlamu maluma apjomu, MALUMA APJOMA rīteni pagrieziet pa kreisi.

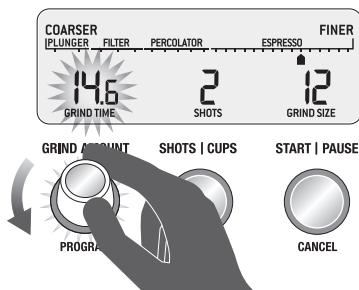

PIEZĪME

Lai ATĪESTATĪTU maluma apjomu/laiku uz noklusējuma iestatījumiem, nospiediet un turiet nospiestu pogu SHOTS/CUPS (glāzītes/tases), līdz atskan nepārtraukts skaņas signāls.

KONISKO ASMEŅU PIELĀGOŠANA

Dažiem kafijas veidiem nepieciešams platāks maluma diapazons, lai panāktu ideālu aromātu vai stiprumu. Smart Grinder™ Pro ir aprīkots ar iespēju paplašināt šo diapazonu, izmantojot pielāgojamu augšējo malšanas konusu. Vienlaicīgi iesakām veikt vienu regulējumu.

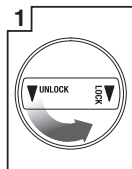

1 Atbloķējiet piltuvi

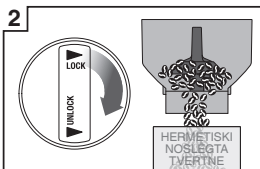

2 Turiet piltuvi virs tvertnes un pagrieziet rīteni, lai iebērtu pupiņas tvertnē

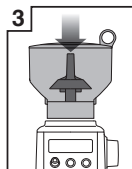

3 Centrējiet piltuvi vietā



4 Darbiniet dzirnaviņas, līdz tvertne ir tukša

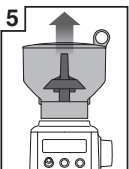

5 Izņemiet piltuvi



6 Izņemiet augšējo malšanas konusu

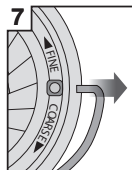

7 Noņemiet drāšu rokturi malšanas konusa abās pusēs



8 Regulējamo augšējo malšanas konusu pārvietojiet par 1 pozīciju uz rupjāku vai smalkāku malumu

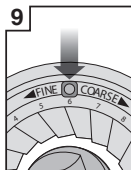

9 Centrējiet numuru pret roktura atvērumu

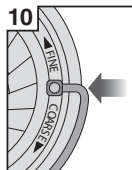

10 Ievietojiet drāšu rokturi malšanas konusa abās pusēs



11 Augšējo malšanas konusu iespiediet cieši vietā



12 Nobloķējiet augšējo malšanas konusu

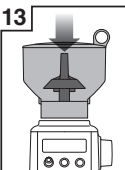

13 Centrējiet piltuvi vietā



14 Nobloķējiet piltuvi



15 Pārbaudiet aromāta ekstrakcijas intensitāti

APKOPE, TĪRĪŠANA UN UZGLABĀŠANA

APKOPE, TĪRĪŠANA UN UZGLABĀŠANA

1. Iztukšojiet pupiņas no piltuves un samaliet atlikušās pupiņas (skatīt tālāk).
2. Pirms tīrīšanas elektrības vadu atvienojiet no elektrības kontaktligzdas.
3. Nomazgājiet maltās kafijas tvertni, pupiņu piltuvi un vāku siltā ziepjūdenī, noskalojiet un rūpīgi nosusiniet.
4. Noslaukiet un nopolējiet ierīces ārpusi, izmantojot mīkstu, slapju lupatu.

PIEZĪME

Nelietojiet sārmainus vai abrazīvus tīrīšanas līdzekļus, tērauda vati vai abrazīvu sūkli, jo tas var bojāt virsmu.

PIEZĪME

Dzirnaviņu detaļas vai piederumus nekad nemazgājiet trauku mazgājamā mašīnā.

MALŠANAS KONUSU TĪRĪŠANA

Regulāra tīrīšana ļauj malšanas konusiem nodrošināt nemainīgu malšanas rezultātu, kas ir īpaši svarīgs, maļot kafiju espresso pagatavošanai.

<p>1 Atbloķējiet piltuvi</p>	<p>2 Turiet piltuvi virs tvertnes un pagrieziet riteni, lai iebērtu pupiņas tvertnē</p>	<p>3 Centrējiet piltuvi vietā</p>	<p>4 Darbiniet dzirnaviņas, līdz tvertne ir tukša</p>	<p>5 Izņemiet piltuvi</p>	<p>6 Izņemiet augšējo malšanas konusu</p>	
<p>7 Notīriet augšējo malšanas konusu, izmantojot tīrīšanas birsti</p>	<p>8 Notīriet apakšējo malšanas konusu, izmantojot tīrīšanas birsti</p>	<p>9 Notīriet ar birsti maluma izvadi</p>	<p>10 Augšējo malšanas konusu iespiediet cieši vietā</p>	<p>11 Nobloķējiet augšējo malšanas konusu</p>	<p>12 Centrējiet piltuvi vietā</p>	<p>13 Nobloķējiet piltuvi</p>

TRAUCĒJUMMEKLĒŠANA

PROBLĒMA	IESPĒJAMĀIS IEMESLS	KO DARĪT
Dzirnaviņas neapstājas, kad ir nospiesta poga START/PAUSE/CANCEL (sākt/pauze/atcelt)	<ul style="list-style-type: none"> Dzirnaviņas nav pieslēgtas elektrotīklam. Dzirnaviņas ir pārķarsušas. Pupiņu piltuve nav pareizi pievienota. Uz LCD ekrāna tiks attēlots PLEASE LOCK HOPPER (lūdzu, nofiksējiet piltuvi). 	<ul style="list-style-type: none"> Elektrības kontaktdakšu ievietojiet kontaktligzdā. Elektrības kontaktdakšu izņemiet no kontaktligzdas. Pirms atkārtotas lietošanas ļaujiet atdzist 20 minūtes. Nobloķējiet vietā pupiņu piltuvi.
Motors darbojas, bet no maltas kafijas izvades nebirst samalta kafija	<ul style="list-style-type: none"> Nospiesta nepareiza poga. Pupiņu piltuvē nav pupiņu. Dzirnaviņas/pupiņu piltuve ir nosprostojusies. 	<ul style="list-style-type: none"> Nospiediet START/PAUSE/CANCEL (sākt/pauze/atcelt) vai PORTAFILTRA SLĒDZI, lai aktivizētu. Pupiņu piltuvē ieberiet svaigas kafijas pupiņas. Izņemiet pupiņu piltuvi. Pārbaudiet pupiņu piltuvi un malšanas konusus, vai tie nav nosprostojušies. Ievietojiet detaļas atpakaļ un mēģiniet vēlreiz.
Motors darbojas, bet darbojams skaļš troksnis	<ul style="list-style-type: none"> Dzirnaviņas ir nosprostotas ar svešķermeni vai tekne ir nobloķējusies. Dzirnaviņas ir nosprostojušās mitruma rezultātā 	<ul style="list-style-type: none"> Izņemiet pupiņu piltuvi, pārbaudiet malšanas konusus un likvidējiet svešķermeņus. Notīriet malšanas konusus un tekni (skatīt sadaļu "Apkope un tīrīšana" 11. lappusē). Pirms salikšanas atpakaļ ļaujiet malšanas konusiem pilnībā nožūt. Jūs varat izmantot matu fēnu, lai pūstu gaisu dzirnaviņu ieejā (uz apakšējo malšanas konusu) un palīdzētu tam nožūt.
Nespēj nofiksēt vietā pupiņu piltuvi.	<ul style="list-style-type: none"> Kafijas pupiņas nosprosto pupiņu piltuves fiksācijas ierīci. 	<ul style="list-style-type: none"> Izņemiet pupiņu piltuvi. Atbrīvojiet malšanas konusu virspusi no pupiņām. Nofiksējiet piltuvi atpakaļ vietā un mēģiniet vēlreiz.
Par maz/par daudz maltas kafijas	<ul style="list-style-type: none"> Maluma apjomu nepieciešams noregulēt. 	<ul style="list-style-type: none"> Nospiediet pogu SHOTS/CUPS (glāzītes/tases), lai mainītu maluma apjomu. Izmantojot maluma apjoma riteni, precīzi noregulējiet apjomu pozīcijās "vairāk" vai "mazāk".
Portafiltrs ir pārpildīts		<ul style="list-style-type: none"> Ja šķiet, ka pareizs kafijas apjoms pārplūda portafiltru, tā ir normāla parādība. Nenobļīvētas kafijas apjoms ir apmēram trīs reizes lielāks nekā nobļīvētas kafijas apjoms.
Avārijas apturēšana?		<ul style="list-style-type: none"> Nospiediet pogu START/PAUSE/CANCEL (sākt/pauze/atcelt), lai apturētu ierīces darbību. Atvienojiet elektrības vadu no elektrības kontaktligzdas.

TURINYS

- 13 Rekomenduojame: visų pirma – sauga
- 16 Susipažinkite su naujuoju prietaisu
- 17 Naujo prietaiso naudojimas
- 22 Valymas ir priežiūra
- 23 Trikčių diagnostika

SAGE® REKOMENDUOJA: VISŲ PIRMA – SAUGA

„Sage“ labai rūpinasi sauga. Gaminius projektuojame ir gaminame, pirmiausia galvodami apie jūsų saugą. Mes taip pat prašome naudojantis elektros prietaisais būti atidiems bei imtis toliau nurodytų atsargumo priemonių.

SVARBI SAUGOS INFORMACIJA

**PRIEŠ PRADĖDAMI
NAUDOTIS PRIETAISU,
PERSKAITYKITE VISĄ
NAUDOJIMO INSTRUKCIJĄ
IR IŠSAUGOKITE JĄ
ATEIČIAI**

- Išsami instrukcija pateikta sageappliances.com

- Prieš naudojant prietaisą pirmą kartą, įsitikinkite, kad elektros tinklo įtampa tokia pati, kokia nurodyta prietaiso techninių duomenų plokštelėje, esančioje prietaiso apačioje.
- Prietaisą naudodami pirmą kartą, nuimkite ir saugiai pašalinkite visas pakuočių medžiagas.
- Kad išvengtumėte mažų vaikų užspringimo pavojaus, saugiai nuimkite ant šio prietaiso maitinimo laido kištuko uždėtą apsauginį užvalkalą.
- Šis prietaisas skirtas naudoti tik buityje. Prietaisą naudokite tik pagal paskirtį. Nenaudokite prietaiso judančiose automobiliuose ar valtyse. Nenaudokite lauke. Netinkamai naudojantis prietaisu, galima susižeisti.
- Prieš naudodami prietaisą, išvyniokite visą maitinimo laidą.
- Prietaisą pastatykite ant stabilaus, karščiui atsparaus, lygaus, sauso paviršiaus, toliau nuo krašto ir šilumos šaltinio, pvz., kaitlentės, orkaitės ar dujinės viryklės.

- Saugokite, kad maitinimo laidas nebūtų nusiųs per stalviršio ar stalo kraštą, nesiliestų prie įkaitusių paviršių, nesusimazgytų.
- Nepalikite įjungto prietaiso be priežiūros.
- Prieš perkeldami prietaisą ar ruošiatės jį valyti ar padėti jį saugojimo vietą, jį išjunkite ir iš elektros tinklo lizdo ištraukite kištuką.
- Prietaisą išjunkite ir ištraukite kištuką iš elektros lizdo, jei jo kurį laiką nenaudosite.
- Nenaudokite prietaiso, jeigu pažeistas maitinimo laidas, kištukas ar pats prietaisas. Jei prietaisas pažeistas arba reikalinga priežiūra, išskyrus valymą, kreipkitės į „Sage“ klientų aptarnavimo centrą arba apsilankykite sageappliances.com
- Bet kokią priežiūrą, išskyrus valymą, turi atlikti įgaliotasis „Sage“ aptarnavimo centras.
- Neleiskite vaikams žaisti su prietaisu.
- Prietaisą valyti gali tik prižiūrimi 8 metų ir vyresni vaikai.
- Nepalikite prietaiso ir maitinimo laido jaunesniems nei 8 metų vaikams pasiekiamoje vietoje.
- Siekiant užtikrinti didesnę saugą, naudojantis elektros prietaisais, rekomenduojama sumontuoti nuotėkio srovės relę (apsauginį jungiklį). Prietaisą maitinančioje elektros grandinėje patartina sumontuoti ne didesnės nei 30 mA nuotėkio srovės relę. Profesionalaus patarimo kreipkitės į elektriką.
- Naudokite tik su prietaisu tiekiamus priedus.
- Nebandykite prietaiso naudoti kitaip, nei aprašyta šioje instrukcijoje.
- Nejudinkite prietaiso jam veikiant.
- Nelieskite karštų paviršių. Prieš nuimdami ar valydami kokias nors prietaiso dalis, palaukite, kol jis atvės.
- Šiuo prietaisu negali naudotis vaikai. Saugokite prietaisą ir jo maitinimo laidą nuo vaikų.

REKOMENDUOJAME: VISŲ PIRMA – SAUGA

- Šį gaminį gali naudoti asmenys, kurių fizinės, jutimo arba protinės savybės yra sutrikusios, arba nėra patirties ir žinių, kai jie naudoja prietaisą prižiūrėti ar patariami dėl saugaus prietaiso naudojimo ir supranta su tuo susijusius pavojus.
- Nejunkite malūnėlio, jei neuždengtas piltuvo dangtelis. Prietaisui veikiant, saugokite rankas, plaukus, drabužius, taip pat virtuvės įrankius nuo piltuvo.



Šis simbolis nurodo, kad prietaiso negalima išmesti su įprastomis buitinėmis atliekomis. Jį reikia nugabenti į šiam tikslui vietinės savivaldybės įsteigtą atitinkamą atliekų tvarkymo centrą arba tokią paslaugą teikiančiam prekybos atstovui. Jei pageidaujate daugiau informacijos, susisiekite su vietos savivaldybe.



Kad išvengtumėte elektros smūgio, nemerkite maitinimo laido, kištuko ar viso prietaiso į vandenį ar kokį kitą skystį.

ŠIS GAMINYS SKIRTAS TIK BUITINIAM NAUDOJIMUI IŠSAUGOKITE ŠIĄ NAUDOJIMO INSTRUKCIJĄ

SUSIPAŽINKITE SU NAUJUOJU PRIETAISU

- A. Kavos pupelių piltuvo dangtelis
- B. Kavos pupelių piltuvas
- C. Grūdinto nerūdijančiojo plieno kūginės gimelės
- D. Apšviečiamas LCD ekranas
- E. MALINIO KIEKIO/PROGRAMAVIMO rankenėlė
- F. DOZAVIMO/PUODELIŲ mygtukas
- G. Malinio išėjimo kanalas
- H. Malinio padėklas
- I. Malinio rupumo rankenėlė
- J. PALEIDIMO/PAUZĖS/ATŠAUKIMO mygtukas
- K. Filtravimo rankenėlės aktyvinimo jungiklis

REIKMENYS

- L. Filtravimo rankenėlės dėklai – 50–54mm
- M. Filtravimo rankenėlės dėklas – 58mm
- N. Kūginės gimelės valymo šepetėlis
- O. Malinio talpa.
Oi – Talpos gaubtelis
Oii – Talpos dangtelis

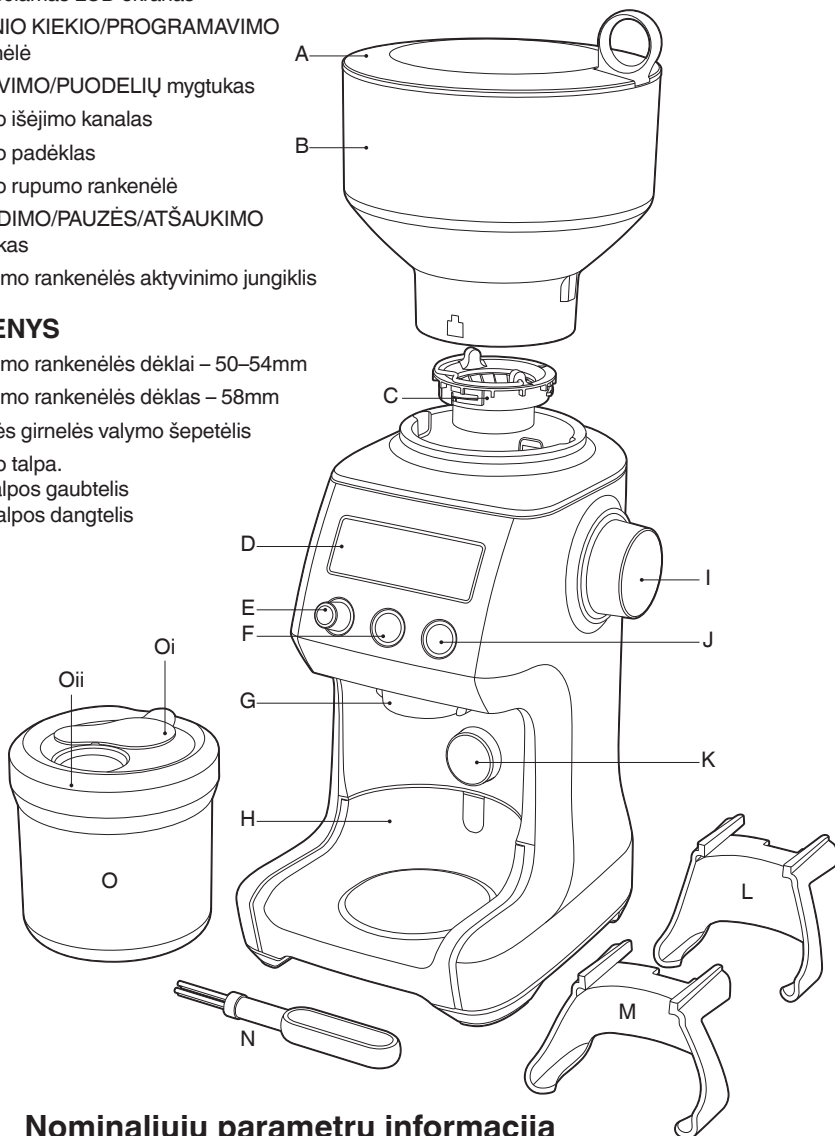

CE Nominaliųjų parametų informacija
220–240V ~ 50-60Hz 165W

NAUJO PRIETAISO NAUDOJIMAS

PRIEŠ NAUDOJANT PIRMĄ KARTĄ

Nuo Sage® aparato nuimkite visas prie jo priklijuotas etiketes bei pakuotės medžiagas ir išmeskite jas.

Išplaukite piltuvą, dėklus, malinio talpą, talpos dangtelį ir valymo šepetėlį šiltu muiluotu vandeniu ir kruopščiai išdžiovinkite. Malūnėlio korpusą nuvalykite drėgna šluoste ir gerai nusausinkite. Padėkite malūnėlį ant lygaus paviršiaus ir įkiškite kištuką į 230–240V elektros lizdą. Įjunkite prietaisą.

ENERGIJOS TAUPYMO FUNKCIJA

Jei malūnėlio nenaudosite 5 minutes, jis automatiškai išsijungs.

SAGE SMART GRINDER™ PRO SURINKIMAS

Kavos pupelių piltuvai

Sureguliuokite ašeles, esančias ant pupelių piltuvo pagrindo ir įstatykite piltuvą. Pasukite pupelių piltuvo rankenėlę 90°, kad užfiksuotumėte padėtį. Įpilkite šviežių kavos pupelių ir užsukite dangtelį.

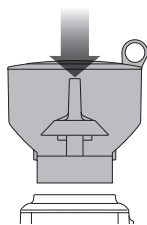

PUPELIŲ MALIMAS PRIEŠ RUOŠIANT ESPRESSO KAVĄ

Maldami šviežias kavos pupeles, naudokite filtravimo krepšelius viengubomis sienelėmis. Naudokite 1–30 ESPRESSO skalės rupumo nustatymus.

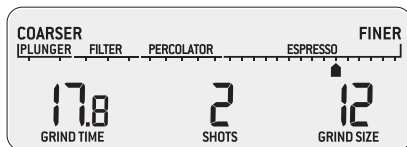

1 VEIKSMAS:

Įstatykite tinkamą filtravimo rankenėlės dėklą. Įstatykite filtravimo rankenėlę į dėklą.

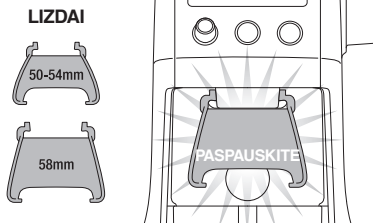

PASTABA

Didžiausias galimas dozavimas, įstačius dėklą – 2 puodeliai.

KAVOS SCHEMA

PLIKYMO METODAS	ESPRESSO	KAVAVIRĖ SU SIETELIU	KAVAVIRĖ SU FILTRU	PLUNŽERIS
MALINIO PARAMETRAS	SMULKUS	VIDUTINIS	VIDUTINIŠKAI RUPUS	RUPUS
MALINIO DYDIS	1-30	31-45	46-54	55-60
KIEKIS	1-8 DOZĖS	1-12 PUODELIŲ	1-12 PUODELIŲ	1-12 PUODELIŲ

NAUJO PRIETAISO NAUDOJIMAS

2 VEIKSMAS:

DOZIŲ/PUODELIŲ pasirinkimas

Pasirinkite norimą maltos kavos kiekį, paspaudę DOZIŲ/PUODELIŲ mygtuką.

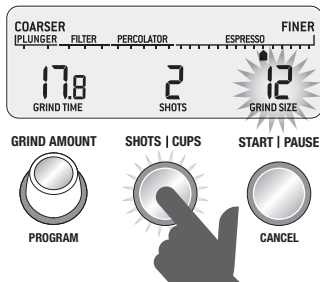

Pagrieziet maluma apjoma ritei, lai noregulētu mašinas laiku un iegūtu pareizu kafijas daudzumu.

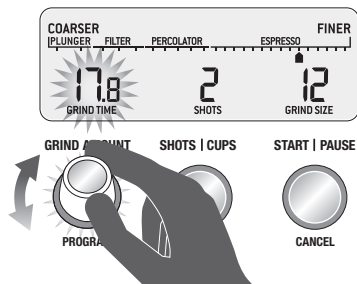

3 VEIKSMAS:

MALINIO RUPUMO PASIRINKIMAS

Ruošiant espresso, rekomenduojame pasirinkti 12 malinio rupumo dydį ir vėliau reguliuoti, pasirenkant rupesnę ar smulkesnę malinį pagal poreikį.

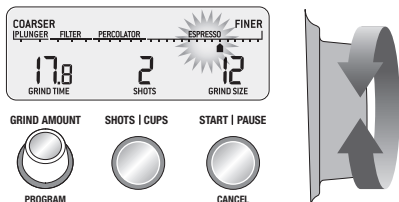

PASTABA

Jei malinio rupumo rankenėlė įstrigo, paleiskite malūnėlį, paspaudę PALEIDIMO/PAUZĖS/ATŠAUKIMO mygtuką, tuo pačiu metu sukdami malinio rupumo rankenėlę. Taip išvalysite kavos malinį, įstrigusį tarp girmelių.

MALIMAS Į MALINIO TALPĄ AR KAVOS FILTRĄ

1 VEIKSMAS:

Nuimkite dėklą, išstumdami jį iš po malinio išleidimo angos.

Pasukite malinio kiekio rankenėlę, akd nustatytumėte malimo laiką ir pasiektumėte reikiamą kavos kiekį.

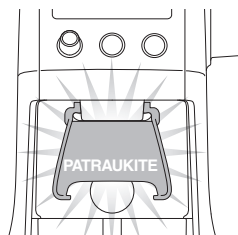

Įstumkite atvirą malinio talpą arba kavos filtrą po malinio išleidimo anga.

ATIDARYKITE INDO KAMŠTELĮ

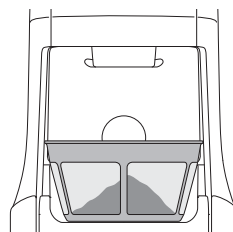
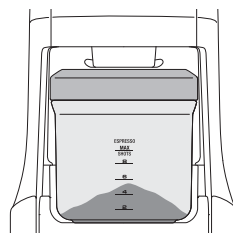
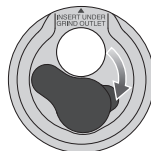

NAUJO PRIETAISO NAUDOJIMAS

- Pasirinkite norimą maltos kavos kiekį, paspaudę DOZIŲ/PUODELIŲ mygtuką.
- Paspauskite PALEIDIMO/PAUZĖS/ ATŠAUKIMO mygtuką, kad pradėtumėte malimą.

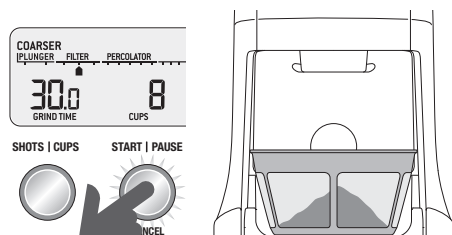
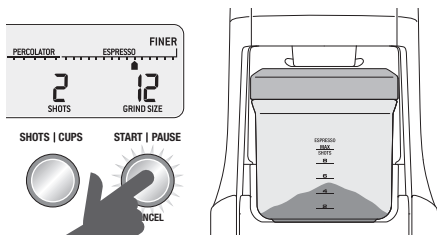

SAGE SMART GRINDER™ PRO FUNKCIJOS

Automatinis malimas

Automatinio malimo funkcija leidžia malti nenaudojant rankų jėgos.

- Paspauskite ir atleiskite PALEIDIMO/PAUZĖS/ATŠAUKIMO mygtuką arba vieną kartą pastumkite filtravimo rankenėlę. Taip aktyvinsite FILTRAVIMO RAJNKENĖLĖS JUNGIKLĮ.
- Malimas išjungiamas automatiškai, išleidus nustatytą kiekį.

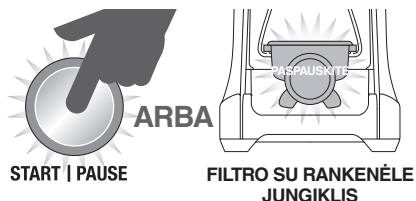

PASPAUSKITE IR ATLEISKITE

PASTABA

Užprogramavus specialų malinio kiekį/laiką leidžia pasirinkti specifinį kavos ruošimo metodą. Ši funkcija nepakeičia kitų puodelių ar dozavimo funkcijų.

Paузės funkcija

Galite sustabdyti malūnėlį jam veikiant, kad galėtumėte suspausti kavą filtravimo rankenėlėje.

- Paspauskite PALEIDIMO/PAUZĖS/ ATŠAUKIMO mygtuką, kad pradėtumėte malimą.
- Malūnėliui malant, vėl paspauskite PALEIDIMO/PAUZĖS/ATŠAUKIMO mygtuką, kad sustabdytumėte veikimą 10 s.
- Šiuo laikotarpiu paspauskite mygtuką dar kartą, kad sumaltumėte likusią dozę.

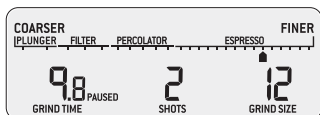

PASPAUSKITE IR ATLEISKITE

Programavimo funkcija

Nustatę reikiamą dozę, galite užprogramuoti LCD ekrane rodomų dozių laikotarpį. Palaikykite paspaudę PROGRAMAVIMO mygtuką; pasigirs dvigubo pyptelėjimo signalas, patvirtinantis nustatymą. Tik ekrane rodoma dozė bus programuojama, kiti nustatymai išliks nepakitę.



Rankinis malimas

Rankinio malimo funkcija leidžia visiškai kontroliuoti išleidžiamos kavos kiekį.

- Palaikykite paspaustą PALEIDIMO/PAUZĖS/ ATŠAUKIMO mygtuką arba pastumkite filtravimo rankenėlę, kad aktyvintumėte FILTRAVIMO RANKENĖLĖS JUNGIKLĮ pageidaujama laikui.
- Atleiskite PALEIDIMO/PAUZĖS/ATŠAUKIMO mygtuką arba FILTRAVIMO RANKENĖLĖS JUNGIKLĮ ir malimas bus sustabdytas.

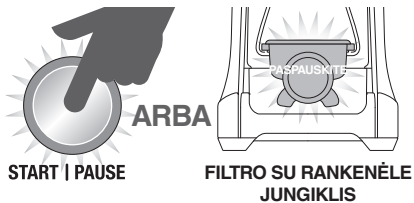

PASPUSKITE, PALAIKYKITE IR ATLEISKITE

MALINIO KIEKIO REGULIAVIMAS

Malinio kiekio didinimas

Norėdami padidinti malinio kiekį, apskukite MALINIO KIEKIO rankenėlę dešinėn.

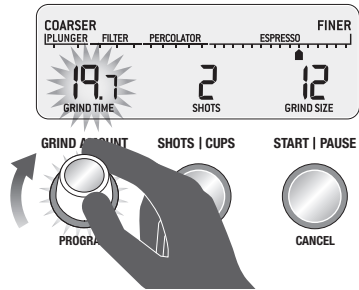

Malinio kiekio mažinimas

Norėdami sumažinti malinio kiekį, apskukite MALINIO KIEKIO rankenėlę kairėn.

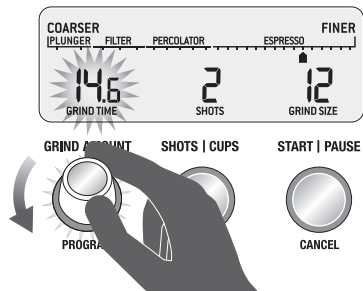

PASTABA

Norėdami ATKURTI malinio kiekio/laiko gamyklinius nustatymus, palaikykite paspaustą DOZIŲ/PUODELIŲ mygtuką, kol išgirsite ilgą pypsėjimą.

NAUJO PRIETAISO NAUDOJIMAS

KŪGINIŲ GIRNELIŲ REGULIAVIMAS

Dažiem kafijas veidiem nepieciešams platāks maluma diapazons, lai panāktu ideālu aromātu vai stiprumu. Naudojant tam tikras kavos rūšis, reikalinga platesnė malinio skalė, siekiant užtikrinti ideālų ekstrahavimą ar plikymą.

Smart Grinder™ Pro funkcija – galimybė išplėsti skalę, naudojant reguliuojamą viršutinę girnelę.

Rekomenduojame reguliuoti tik vieną parametrą vienu metu.

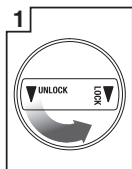

1 Atpalaiduokite piltuvą.

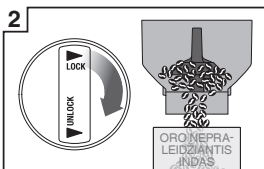

2 Piltuvą laikydami virš rezervuaro, pasukite rankenėlę ir indą išpilkite pupeles.

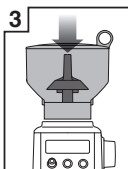

3 Piltuvą įstatykite į jam skirtą vietą.



4 Įjunkite malūnėlį ir palaukite, kol jis ištuštės.

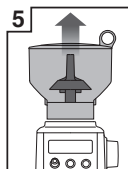

5 Nuimkite piltuvą.



6 Nuimkite viršutinę girnelę.

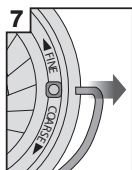

7 Nuo abiejų girnelės pusių nuimkite vielinį laikiklį.

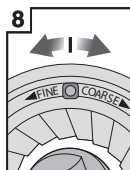

8 Viršutinę girnelę per 1 padėtį nustatykite grubesniai ar smulkesniai malimui.

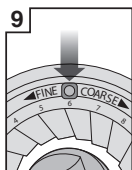

9 Numerį sutapdinkite su laikiklio anga.

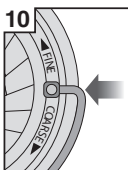

10 Abiejose girnelės pusėse įstatykite vielinį laikiklį.



11 Viršutinę girnelę tvirtai įstatykite į jai skirtą vietą.

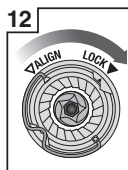

12 Užfiksuokite viršutinę girnelę.

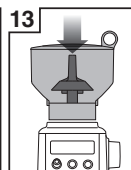

13 Piltuvą įstatykite į jam skirtą vietą.



14 Užfiksuokite piltuvą.

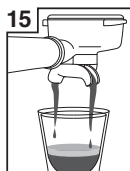

15 Patikrinkite ekstrahavimą.

PRIEŽIŪRA, VALYMAS IR SANDĖLIAVIMAS

PRIEŽIŪRA, VALYMAS IR SANDĖLIAVIMAS

1. Išpilkite pupeles iš piltuvo ir sumalkite visas likusias pupeles (žr. toliau).
2. Prieš valydami prietaisą, iš elektros tinklo lizdo ištraukite kištuką.
3. Malinio talpą ir dangtelį, pupelių piltuvą ir dangtelį plaukite šiltu muiliniu vandeniu, gerai praskalaukite ir kruopščiai išdžiovinkite.
4. Nuvalykite paviršių švelnia drėgna šluoste.

PASTABA

Nenaudokite šarminių arba abrazyvinių valymo priemonių, plieno vilnos ar šveitimo kempinėlių, nes jie gali sugadinti paviršių.

PASTABA

Jokių dalių ar priedų neplaukite indaplovėje.

KŪGINIŲ GIRNELIŲ VALYMAS

Reguliarus valymas padės užtikrinti stabilius malimo rezultatus, kurie yra ypač svarbūs malant espresą.

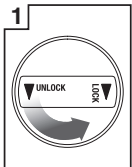

1
Atpalaiduokite piltuvą.

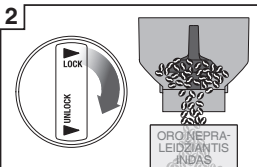

2
Piltuvą laikydami virš rezervuaro, pasukite rankenėlę ir indą išpilkite pupeles.

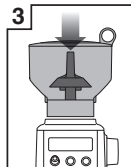

3
Piltuvą įstatykite į jam skirtą vietą.



4
Įjunkite malūnėlį ir palaukite, kol jis išuštės.

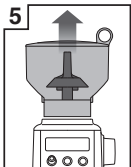

5
Nuimkite piltuvą.



6
Nuimkite viršutinę girnelę.



7
Valomuoju šepetėliu išvalykite viršutinę girnelę.

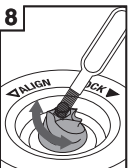

8
Valomuoju šepetėliu išvalykite apatinę girnelę.

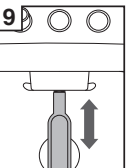

9
Šepetėliu išvalykite išvalykite malūnėlio išėjimą.

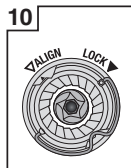

10
Viršutinę girnelę tvirtai įstatykite į jai skirtą vietą.



11
Užfiksuokite viršutinę girnelę.

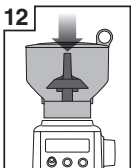

12
Piltuvą įstatykite į jam skirtą vietą.



13
Užfiksuokite piltuvą.

TRIKDŽIŲ ŠALINIMAS

PROBLEMA	GALIMA PRIEŽASTIS	KĄ DARYTI
Paspaudus PALEIDIMO/PAUZĖS/ATŠAUKIMO mygtuką malūnėlis neįsijungia	<ul style="list-style-type: none"> • Malūnėlis neįjungtas į elektros tinklą. • Malūnėlis perkaity. • Netinkamai pritvirtintas pupelių piltuvus. LCD ekrane rodomas pranešimas „PRAŠOME PRITVIRTINTI PILTUVĄ“. 	<ul style="list-style-type: none"> • Įkiškite kištuką į elektros tinklo lizdą. • Iš elektros tinklo lizdo ištraukite kištuką. Leiskite atvėsti 20 minučių. • Pupelių piltuvą užfiksukite jam skirtoje vietoje.
Variklis veikia, bet iš malūnėlio išėjimo kanalo kava nebyra	<ul style="list-style-type: none"> • Paspauistas ne tas mygtukas. • Pupelių piltuve nėra kavos pupelių. • Užsikišo malūnėlis ar pupelių piltuvus. 	<ul style="list-style-type: none"> • Paspauskite PALEIDIMO/PAUZĖS/ATŠAUKIMO mygtuką arba FILTRAVIMO RANKENĖLĖS JUNGIKLĮ, kad įjungtumėte. • Į pupelių piltuvą pripilkite šviežių kavos pupelių. • Nuimkite pupelių piltuvą. Patikrinkite, ar neužsikišęs pupelių piltuvus ir girmelės. Dalis sudėkite atgal ir vėl pabandykite.
Variklis veikia garsiai „braškėdamas“	<ul style="list-style-type: none"> • Malūnėlyje arba išėjimo kanale užstrigo pašalinis daiktas. • Malūnėlis užsikišo dėl drėgmės. 	<ul style="list-style-type: none"> • Nuimkite pupelių piltuvą, apžiūrėkite girmelės ir išimkite visus pašalinius daiktus. • Išvalykite girmelės ir kanalą (žr. „Priežiūra ir valymas“, 22 psl.). • Prieš surinkdami girmelės, palaukite, kol jos gerai išdžius. Tam tikslui galite naudoti plaukų džiovintuvą (džiovindami apatinę girmelę).
Pupelių piltuvo nepavyksta užfiksuoti jam skirtoje vietoje	<ul style="list-style-type: none"> • Piltuvo fiksavimo įtaise yra kavos pupelių. 	<ul style="list-style-type: none"> • Nuimkite pupelių piltuvą. Nuvalykite kavos pupeles nuo girmelių viršaus. Užfiksukite piltuvą jo vietoje ir pabandykite dar kartą.
Nepakanka/per daug kavos malinio	<ul style="list-style-type: none"> • Reikia reguliuoti malinio kiekį. 	<ul style="list-style-type: none"> • Paspauskite DOZIŲ/PUODELIŲ mygtuką, kad pakeistumėte malinio kiekį. • Malinio kiekio rankenėlę pareguliuokite kiekį (nustatykite „mažiau“ ar „daugiau“).
Filtravimo rankenėlė perspildo		<ul style="list-style-type: none"> • Visiškai normalu, kad filtravimo rankenėlyje yra kavos perviršis. Nesuplūktos kavos apimtis yra maždaug tris kartus didesnė nei suplūktos kavos.
Avarinis sustabdymas?		<ul style="list-style-type: none"> • Paspauskite PALEIDIMO/PAUZĖS/ATŠAUKIMO mygtuką, kad sustabdytumėte prietaisą. • Iš elektros tinklo lizdo ištraukite kištuką.

- 24 Me peame kõige olulisemaks ohutust
- 27 Seadme tundmaõppimine
- 28 Seadme kasutamine
- 33 Hooldustööd ja puhastamine
- 34 Veatsing

SAGE® PEAB KÕIGE OLULISEMAKS OHUTUST

Sage® töötajad on väga ohuteadlikud. Oma seadmete disainimisel ja tootmisel peame ennekõike silmas teie turvalisust. Palume teil siiski olla elektriseadmete kasutamisel teatud määral ettevaatlik ning järgida alltoodud ettevaatusabinõusid.

OLULISED OHUTUSJUHISED

**LUGEGE ENNE SEADME
KASUTUSELEVÕTTU
LÄBI KÕIK JUHISED
NING HOIDKE NEED
EDASPIDISEKS
KASUTAMISEKS ALLES**

- Täisteksti leiate veebilehelt sageappliances.com

- Enne esimest kasutuskorda kontrollige, et vooluvõrge pinge vastaks seadme all asuval andmeplaadil toodud pingele.
- Eemaldage kõik pakkematerjalid ja kõrvaldage need kasutuselt keskkonnale ohutult.
- Eemaldage seadme voolupistikute kaitsekate ning visake see ära. Lapsed võivad selle suhu panna ja lämbuda.
- Seade on mõeldud kasutamiseks ainult kodumajapidamises. Kasutage seadet ainult sihtotstarbeliselt. Ärge kasutage seadet liikuvates sõidukites või veesõidukites. Seade ei sobi kasutamiseks välistingimustes. Valesti kasutamine võib põhjustada vigastusi.
- Kerige toitejuhe enne kasutamist täielikult lahti.
- Asetage seade stabiilsele, kuumakindlale, ühetasasele, kuivale pinnale, servast eemale. Ärge kasutage seadet kuumusallikate nagu pliidiplaat, ahi või gaasipliiti peal ega lähedal.

ME PEAME KÕIGE OLULISEMAKS OHUTUST

- Ärge laske juhtmel vabalt laua või leti servalt alla rippuda, kuumade pindadega kokku puutuda või keerdu minna.
- Ärge jätke seadet töötamise ajal järelevalveta.
- Enne puhastamist, kohalt liigutamist või hoiule panekut veenduge, et seade on välja lülitatud ja pistik on seinapistikupesast välja tõmmatud ning laske seadmel jahtuda.
- Kui seadet ei kasutata, lülitage see alati välja ja tõmmake pistik seinapistikupesast välja.
- Ärge kasutage seadet, kui selle toitejuhe, pistik või seade ise on mingil viisil kahjustada saanud. Kui seade on saanud kahjustada või vajab muid hooldustöid peale puhastamise, võtke ühendust Sage klienditeenindusega või külastage meie veebilehte sageappliances.com.
- Kogu hoolduse (v.a puhastamine) peab läbi viima selleks volitatud Sage® teeninduskeskus.
- Ärge lubage lastel seadmega mängida.
- Alla 8-aastased lapsed seadet puhastada ega selle hooldustöid ei tohi. Vanemad kui 8-aastased lapsed tohivad seadet puhastada ja hooldustöid teha ainult järelevalve all.
- Hoidke seade ja selle toitejuhe alla 8-aastastele lastele kättesaamatult.
- Täiendava kaitse tagamiseks elektriseadmete kasutamisel on soovitatav paigaldada ohutuslüli, mille rakendumisvool ei ületa 30 mA. Küsige nõu elektrikult.
- Kasutage ainult seadmega kaasas olevaid tarvikuid.
- Ärge kasutage seadet viisil, mida selles kasutusjuhendis kirjeldatud ei ole.
- Ärge teisaldage töötavat seadet.
- Ärge puudutage kuumi pindu. Enne seadme kohalt liigutamist või osade puhastamist laske seadmel jahtuda.
- Lapsed ei tohi seadet kasutada. Hoidke seade ja selle toitejuhe lastele kättesaamatult.

- Isikud, kellel on tavapärasest väiksemad füüsilised, sensoorsed või vaimsed võimed või kellel puuduvad piisavad kogemused ja teadmised, tohivad seadet kasutada järelevalve all või juhul, kui neile on antud juhised seadme ohutuks kasutamiseks ja nad mõistavad sellega kaasnevat ohtusid.
- Ärge kasutage jahvatusseadist ilma kohviubade anuma kaaneta. Hoidke sõrmed, käed, juuksed, rõivad ja söögiriistad töötava seadme kohviubade anumast eemal.



See sümbol näitab, et seadet ei tohi visata tavalise olmeprügi hulka.

Viige kasutuskõlbmatuks muutunud seade vastavasse kohalikku kogumispunkti või sellekohast teenust pakkuvale edasimüüjale. Lisateavet saate kohalikust omavalitsusest.



Elektrilöögi ohu vältimiseks ärge pange toitejuhet, pistikut ega seadet vette ega muusse vedelikku.

MÕELDUD KASUTAMISEKS AINULT KODUMAJAPIDAMISES HOIDKE NEED JUHISED ALLES

SEADME TUNDMAÕPPIMINE

- A. Kohviubade anuma kaas
- B. Kohviubade anum
- C. Tugevdatud roostevabast terasest koonusekujulised veskid
- D. Taustavalgustusega LCD-ekraan
- E. Jahvatuskoguse / programmi valikuketas
GRIND AMOUNT/PROGRAM
- F. Tassitäite nupp SHOTS/CUPS
- G. Jahvatatud kohvipulbri väljumisava
- H. Jahvatatud kohvipulbri kogumisalus
- I. Jahvatusastme valikuketas
- J. Käivitamise / katkestamise / tühistamise nupp START/PAUSE/CANCEL
- K. Portafiltri lüliti

TARVIKUD

- L. Portafiltri raam 50-54 mm
- M. Portafiltri raam 58 mm
- N. Koonusekujulise veski puhastushari
- O. Kohvipulbri anum
O*i* – Anuma kaas
O*ii* – Anuma kaas

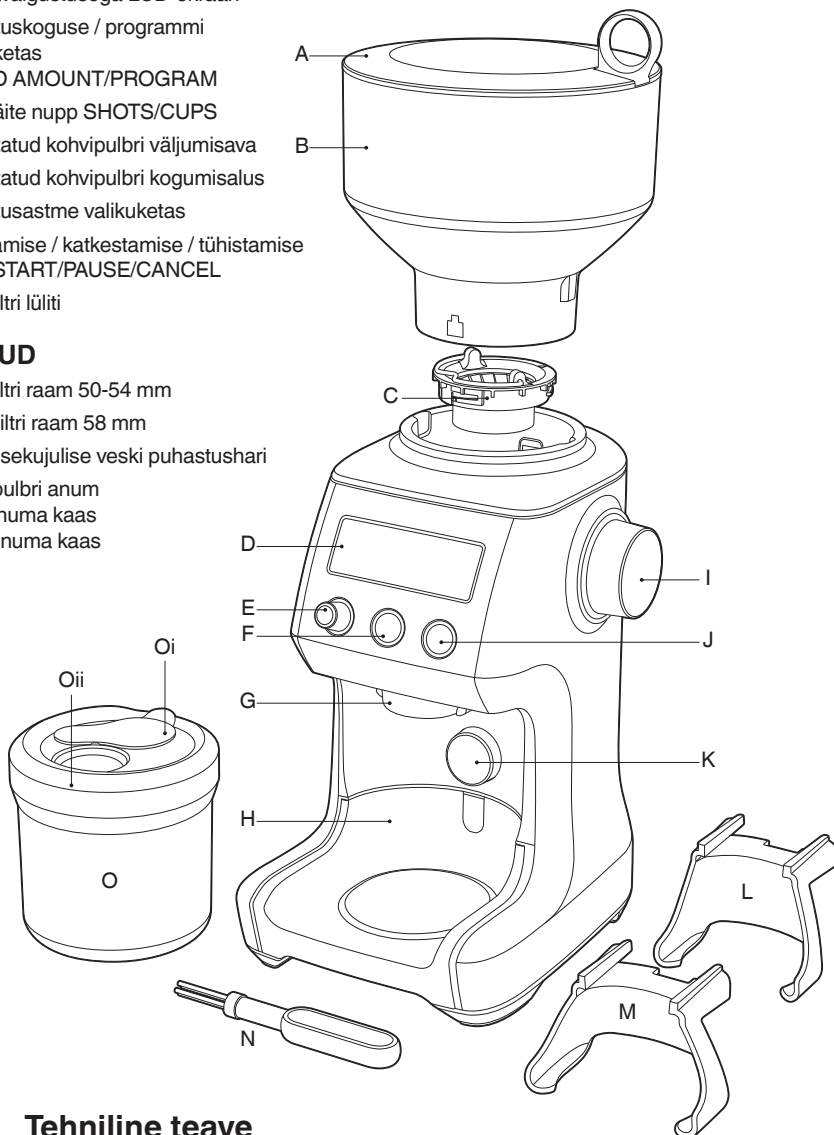

Tehniline teave
220-240V ~ 50-60Hz 165W

SEADME KASUTAMINE

ENNE ESIMEST KASUTUSKORDA

Eemaldage seadmelt kõik etiketid ja pakkematerjalid ning visake need ära.

Peske kohviubade anum, raame, kohvipulbri anum, selle kaant ja puhastusharja sooja seebivahuse veega, loputage ja kuivatage hoolikalt. Pühkige seadme välispinda pehme niiske lapiga. Kuivatage hoolikalt. Asetage seade lamedale ühetasasele pinnale, ühendage seadme toitejuhtme pistik 230-240 V pistikupessa ja lülitage seade sisse.

ENERGIASÄÄSTUFUNKTSIOON

Seade lülitub automaatselt välja, kui seda viie minuti jooksul ei kasutata.

STOLLAR SMART GRINDER™ PRO KOKKUPANEK

Kohviubade anum

Pange kohviubade anuma põhjas olevad sakid kohakuti ja sisestage kohviubade anum oma kohale. Keerake kohviubade anuma valikuketast 90°, et anum oma kohale lukustada.

Täitke kohviubade anum värskete kohviubadega ja pange sellele tugevasti kaas peale.

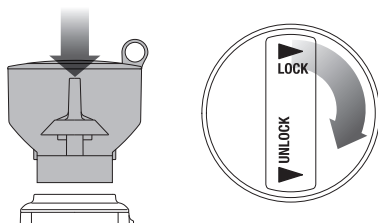

KOHVIPULBRI JAHVATAMINE ESPRESSO VALMISTAMISEKS

Kasutage värskete kohviubade jahvatamisel ühekordse seinaga filtrikorve. Kasutage kõige peenemaid 1–30 seadistusi ESPRESSO valikus.

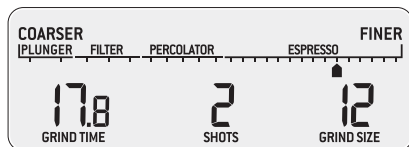

ESIMENE SAMM:

Sisestage sobiva suurusega portafiltri raam. Sisestage portafilter raami.

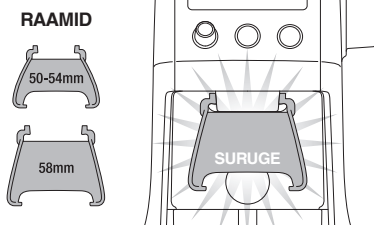

MÄRKUS

Sisestatud raami korral on võimalik valmistada kuni kaks tassitäit espressot.

KOHVITABEL

VALMISTUSVIIS	ESPRESSO	KANNUKOHV	FILTRIKOHV	PRESSKANNUKOHV
JAHVATUSASTE	PEEN	KESKMINE	KESKMISELT JÄME	JÄME
JAHVATUSSEA DISTUS	1-30	31-45	46-54	55-60
KOGUS	1-8 TASSITÄIT	1-12 TASSITÄIT	1-12 TASSITÄIT	1-12 TASSITÄIT

SEADME KASUTAMINE

TEINE SAMM:

Tassitäite valimine

Valige soovitud kohvipulbri kogus, vajutades nuppu SHOTS/CUPS.

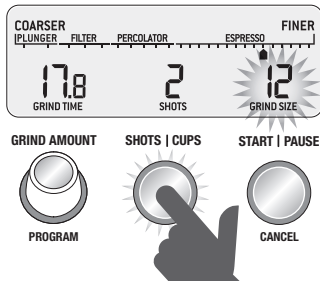

Õige koguse saavutamiseks keerake jahvatuskoguse valikuketast, et jahvatusaega reguleerida.

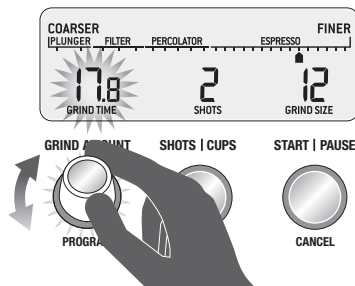

KOLMAS SAMM:

Jahvatusastme valimine

Espresso valmistamisel soovime alustuseks valida jahvatusastme seadistuse 12 ja seda hiljem vastavalt isikiikule maitse-eelistusele jämedamaks või peenemaks reguleerida.

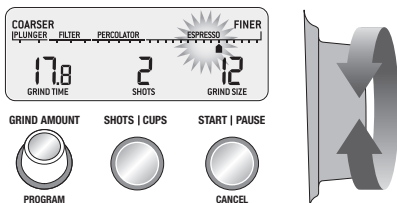

MÄRKUS

Kui jahvatusastme valikuketast liigub raskelt, käivitage samaaegselt jahvatusastme valikuketast vajutamise ja jahvataja, vajutades nuppu START/PAUSE/CANCEL. Nii puhastate veskid sinna vahele jäänud kohvipurust.

KOHVIUBADE JAHVATAMINE KOHVIPULBRI ANUMASSE VÕI KOHVIFILTRISSE

ESIMENE SAMM:

Eemaldage raam, lükates selle kohvipulbri väljumisava alt välja.

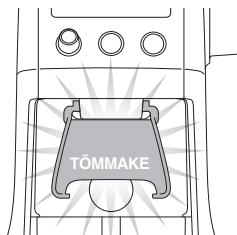

Lükake avatud kaanega kohvipulbri anum või kohvifilter otse kohvipulbri väljumisava alla.

AVAGE KOHVIUBADE ANUMA KAAS

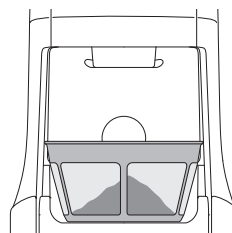
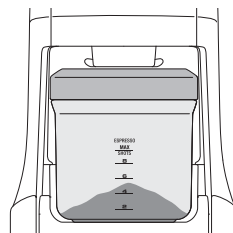
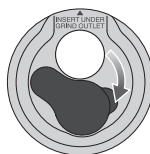

SEADME KASUTAMINE

- Valige soovitud kohvipulbri kogus, vajutades nuppu SHOTS/CUPS.
- Jahvatamise käivitamiseks vajutage nuppu START/PAUSE/CANCEL.

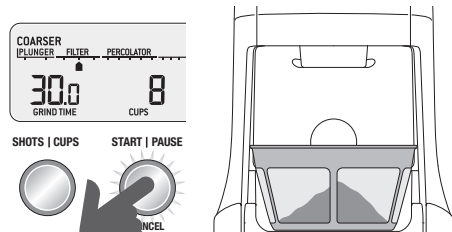
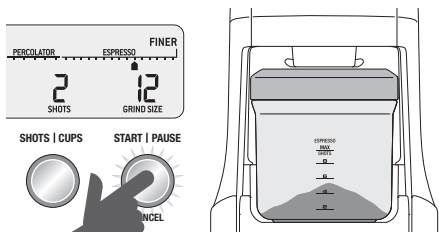

SAGE SMART GRINDER™ PRO FUNKTSIOONID

Automaatne jahvatamine

Automaatne jahvatamine võimaldab jahvatada käed-vabalt.

- Vajutage korraks nuppu START/PAUSE/CANCEL ja laske nupp lahti või vajutage korraks portafiltrit käepidet. See aktiveerib portafiltrit lüliti.
- Jahvatamine lõpeb automaatselt, kui valitud kohvipulbri kogus on jahvatatud.

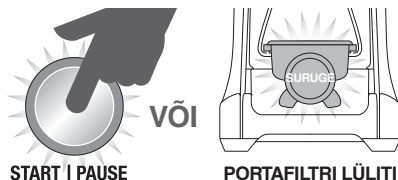

VAJUTAGE JA LASKE LAHTI

MÄRKUS

Jahvatuskoguse ja -aja programmeerimisel kohandatakse seda ainult valmistusviisi suhtes. Tassitāisi jms seadistusi ei muudeta.

Katkestamise funktsioon

Jahvatamist on võimalik katkestada, et jahvatatud kohvipulbril portafiltrisse kukkuda lasta või seda seal kohendada.

- Jahvatamise käivitamiseks vajutage nuppu START/PAUSE/CANCEL ja laske nupp lahti.
- Kui soovite jahvatamise 10 sekundiks katkestada, vajutage jahvatamise ajal uuesti nuppu START/PAUSE/CANCEL.
- Järelejäanud koguse jahvatamiseks vajutage seda nuppu uuesti.

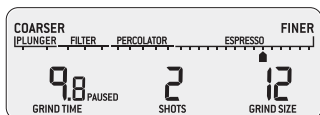

VAJUTAGE JA LASKE LAHTI

SEADME KASUTAMINE

Programmifunktsioon

Kohe pärast soovitud seadistamist saate programmeerida selle aja LCD-ekraanil kuvatavatele tassitäitele. Vajutage nuppu PROGRAM ja hoidke seda all. Seade teeb valiku kinnitamiseks kaks piiksu. Programmivalik kehtib ainult ekraanil kuvatud tassitäite kohta. Kõik muud tassitäite seadistused jäävad muutmataks.

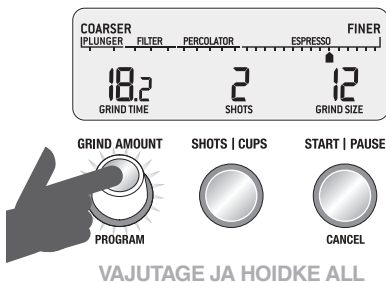

Käsitsi jahvatamine

Käsitsi jahvatamine võimaldab kohvipulbri kogust täpselt reguleerida.

- Vajutage ja hoidke all nuppu START/PAUSE/CANCEL või vajutage portafiltri käepidet, et aktiveerida portafiltri lüliti soovitud ajaks.
- Nupu START/PAUSE/CANCEL või portafiltri lüliti lahtilaskmisel jahvatamine peatub.

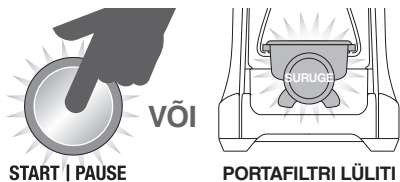

VAJUTAGE, HOIDKE ALL JA LASKE LAHTI

JAHVATUSKOGUSE REGULEERIMINE

Jahvatuskoguse suurendamine

Jahvatuskoguse suurendamiseks keerake GRIND AMOUNT valikuketast paremale.

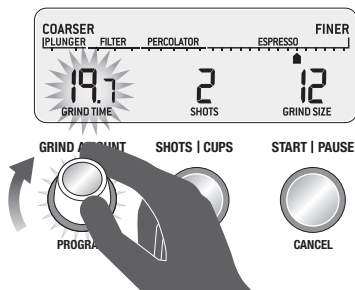

Jahvatuskoguse vähendamine

Jahvatuskoguse vähendamiseks keerake GRIND AMOUNT valikuketast vasakule.

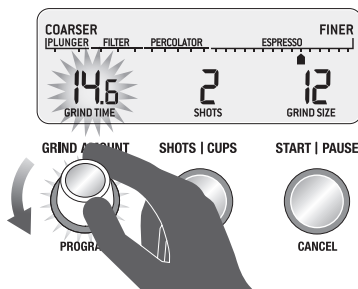

MÄRKUS

Jahvatuskoguse ja jahvatusaja lähtestamiseks vaikimisi valitud seadistustele vajutage ja hoidke nuppu SHOTS/CUPS all, kuni kõlab pikk helisignaal.

KOONUSEKUJULISTE VESKITE REGULEERIMINE

Erinevat tüüpi kohvi valmistamiseks tuleb kohvioad jahvatada erineva jahvatusastmega.

Smart Grinder™ Pro jahvatusastet on võimalik reguleerida, muutes ülemise veski seadistust. Soovitame seadistust korraga muuta ainult ühe astme võrra.

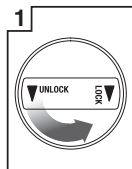

1 Lukustage kohviubade anum lahti

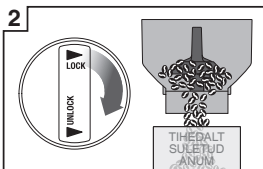

2 Hoidke kohviubade anumat hoiuanuma kohal ja keerake valikuketast, et kohvioad hoiuanumasse valada

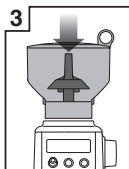

3 Pange kohviubade anum oma kohale



4 Jahvatage, kuni anum on tühjaks saanud

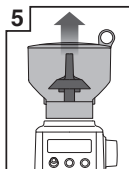

5 Eemaldage kohviubade anum

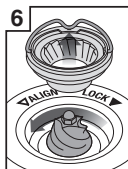

6 Eemaldage ülemine veski

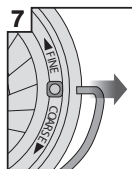

7 Eemaldage veski külgedelt traadist käepide

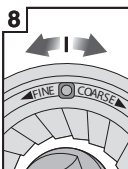

8 Liigutage reguleeritavat ülemist veskit ühe astme võrra jämedamaks või peenemaks



9 Pange number kohakuti käepideme avaga

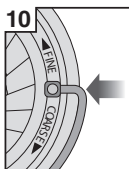

10 Sisestage traadist käepide veski mõlemale küljele



11 Pange kohviubade anum oma kohale



12 Lukustage ülemine veski

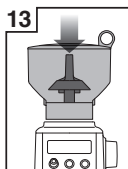

13 Vajutage ülemine veski kindlalt oma kohale



14 Lukustage kohviubade anum



15 Kontrollige tulemust

HOOLDAMINE, PUHASTAMINE JA HOIULEPANEK

HOOLDAMINE, PUHASTAMINE JA HOIULEPANEK

1. Tühjendage kohviubade anum ja jahvataja järelejäänud kohviubadest (vt allpool).
2. Enne puhastamist tõmmake seadme toitejuhtme pistik seinapistikupesast välja.
3. Peske kohvipulbri anumat ja kohviubade anumat ning nende kaasi sooja seebivahuse veega, loputage ja kuivatage hoolikalt.
4. Pühkige seadme välispinda pehme, niiske lapiga.

MÄRKUS

Ärge kasutage aluselisi ega abrasiivseid puhastusvahendeid, terasest küürimisnuustikuid ega villaseid lappe, sest need võivad seadme pealispinda kahjustada.

MÄRKUS

Ärge peske seadme osi ega tarvikuid nõudepesumasinas.

KOONUSEKUJULISE VESKI PUHASTAMINE

Regulaarne puhastamine aitab saavutada ühtlaseid jahvatustulemusi, mis on eriti oluline espresso valmistamiseks kasutatava kohvipulbri jahvatamisel.

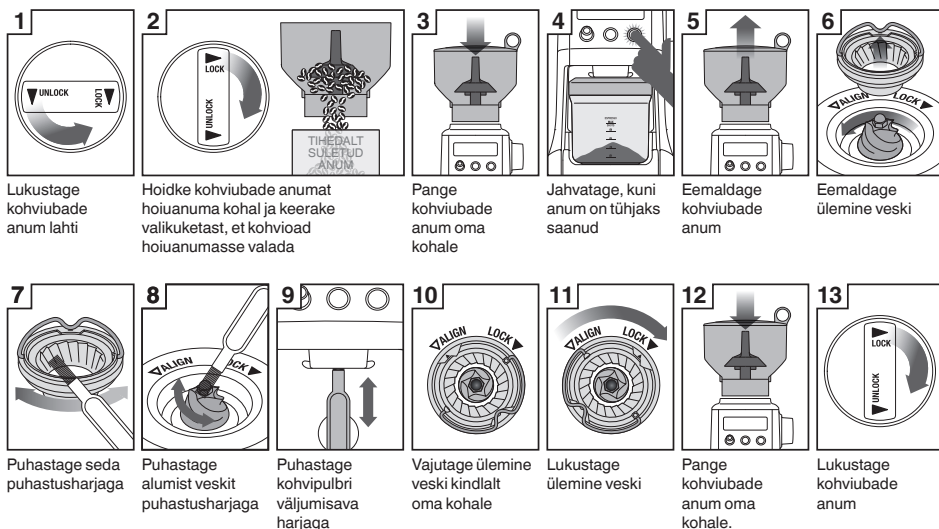

PROBLEEM	VÕIMALIK PÕHJUS	KUIDAS TOIMIDA
Seade ei käivitu nupu START/ PAUSE/CANCEL vajutamisel.	<ul style="list-style-type: none"> • Seadme pistik ei ole pistikupesasse ühendatud. • Seade on üle kuumenenud. • Kohviubade anum ei ole korralikult oma kohal. LCD-ekraanil kuvatakse kiri 'PLEASE LOCK HOPPER'. 	<ul style="list-style-type: none"> • Ühendage pistik pistikupesasse. • Tõmmake pistik pistikupesast välja. Laske seadmel 20 minutit jahtuda. • Lukustage kohviubade anum oma kohale.
Mootor käivitub, kuid kohvipulbri väljumisavast ei tule pulbrit.	<ul style="list-style-type: none"> • Vajutatud on valet nuppu. • Kohviubade anum ei ole ube. • Jahvataja / kohviubade anum on ummistunud. 	<ul style="list-style-type: none"> • Vajutage tööle lülitamiseks nuppu START/ PAUSE/CANCEL või PORTAFILTER. • Täitke kohviubade anum värskete kohviubadega. • Eemaldage kohviubade anum. Kontrollige, ega kohviubade anum ja veskid ole blokeeritud. Vahetage need välja ja proovige uuesti.
Mootor käivitub, kuid töötab valju ragiseva häällega	<ul style="list-style-type: none"> • Jahvatajas on võõrkeha või kaldrenni on blokeeritud. • Jahvatajas on niiskus, mis tekitab ummistusi. 	<ul style="list-style-type: none"> • Eemaldage kohviubade anum, kontrollige veskid ning eemaldage võõrkehad. • Puhastage veskid ja kaldrenni (vt lk 33 hooldus- ja puhastusjuhiseid). • Laske veskitel enne seadme uuesti kokkupanemist täielikult jahtuda. Jahvataja sisendisse (alumisse veskisse) võib fooniga õhku puhuda, et seda kiiremini kuivatada.
Kohviubade anum ei lukustu oma kohale.	<ul style="list-style-type: none"> • Kohvioad takistavad anuma lukustusmehhanismi. 	<ul style="list-style-type: none"> • Eemaldage kohviubade anum. Eemaldage kohvioad veskite pealt. Asetage kohviubade anum tagasi oma kohale ning proovige uuesti.
Kohvipulbrit ei ole piisavalt / on liiga palju.	<ul style="list-style-type: none"> • Jahvatuskogus vajab reguleerimist. 	<ul style="list-style-type: none"> • Vajutage jahvatuskoguse muutmiseks nuppu SHOTS/CUPS. • Keerake GRIND AMOUNT nupust kogust väiksemaks või suuremaks.
Portafilter ajab üle ääre.		<ul style="list-style-type: none"> • See on normaalne, et õige kogus kohvi tundub olevat portafiltri jaoks liiga palju. Kokkusurumata kohvil on surutud kohvist kolm korda suurem maht.
Kuidas seadet hädaolukorras seisata?		<ul style="list-style-type: none"> • Vajutage seadme töö lõpetamiseks nuppu START/PAUSE/CANCEL. • Tõmmake seadme toitejuhtme pistik seinapistikupesast välja.

СОДЕРЖАНИЕ

- 35 Наша рекомендация – безопасность на первом месте
- 38 Знакомство с прибором
- 39 Использование нового прибора
- 44 Уход и очистка
- 45 Поиск и устранение неисправностей

РЕКОМЕНДАЦИЯ SAGE® – БЕЗОПАСНОСТЬ НА ПЕРВОМ МЕСТЕ

Sage® очень серьезно относится к безопасности. Мы разрабатываем и производим приборы с учетом обеспечения вашей безопасности. Кроме того, мы просим вас соблюдать известную осторожность при использовании любых электроприборов и следовать нижеизложенным инструкциям.

ВАЖНО!

ПРОЧИТАЙТЕ ВСЕ ИНСТРУКЦИИ ДО НАЧАЛА ПОЛЬЗОВАНИЯ ПРИБОРОМ И НА ВСЯКИЙ СЛУЧАЙ СОХРАНИТЕ ИХ

- Полное руководство по эксплуатации доступно на веб-сайте: sageappliances.com.
- Перед первым использованием убедитесь, что параметры электроснабжения соответствуют указанным на табличке на днище прибора.
- Перед первым использованием удалите и с надлежащими мерами предосторожности выбросьте все упаковочные материалы.
- Чтобы защитить маленьких детей от опасности удушья, с надлежащими мерами предосторожности выбросьте защитную оболочку со штекера питания.
- Этот прибор предназначен только для бытового использования. Не используйте прибор в каких-либо иных целях, кроме его назначения. Не используйте в движущихся транспортных средствах или на лодках. Используйте только в помещениях. Неправильное использование может привести к травмам.
- Полностью размотайте шнур питания перед использованием.

- Поставьте прибор подальше от края на устойчивую, термостойкую, горизонтальную и сухую поверхность. Не используйте на каком-либо источнике тепла, например электрической или газовой плите или печке, или вблизи него.
- Не допускайте, чтобы шнур питания свисал с края стола, касался горячих поверхностей или завязывался узлами.
- Не оставляйте прибор без присмотра во время работы.
- Перед очисткой, перемещением или уборкой на хранение обязательно убедитесь, что прибор выключен, отсоединен от розетки и полностью остыл.
- Всегда выключайте прибор и отсоединяйте шнур питания от розетки, когда прибор не используется.
- Не используйте прибор, если шнур питания, штекер или прибор повреждены каким-либо образом. Если прибор поврежден или требуется какое-либо обслуживание, кроме очистки, обращайтесь в службу поддержки Sage или зайдите на веб-сайт: sageappliances.com.
- Любое обслуживание, помимо очистки, должно выполняться в авторизованном сервисном центре Sage®.
- Не допускайте, чтобы дети играли с прибором.
- Очистка и обслуживание не могут производиться детьми младше 8 лет и без надзора.
- Держите прибор и его шнур недоступными для детей младше 8 лет.
- Рекомендуется установить устройство дифференциальной защиты для дополнительной защиты при использовании электроприборов. Рекомендуется использовать защитные выключатели с расчетным рабочим током не более 30 мА. Обратитесь к электрику за профессиональной консультацией.
- Не используйте никакие другие принадлежности, кроме поставляемых вместе с прибором.
- Не пытайтесь использовать прибор каким-либо методом, не описанным в этом буклете.
- Не передвигайте прибор, когда он работает.

НАША РЕКОМЕНДАЦИЯ – БЕЗОПАСНОСТЬ НА ПЕРВОМ МЕСТЕ

- Не дотрагивайтесь до горячих поверхностей. Дайте прибору остыть, прежде чем снимать или чистить какие-либо части.
- Прибор не должен использоваться детьми. Держите прибор и его шнур недоступными для детей.
- Этот прибор может использоваться людьми с ограниченными физическими, сенсорными или умственными способностями, только если они находятся под наблюдением или им были даны указания относительно безопасного использования прибора и они понимают возможные опасности.
- Никогда не включайте кофемолку без крышки в надлежащем положении. Не касайтесь воронки пальцами, руками одеждой или столовыми приборами во время работы.



Показанный символ означает, что этот прибор не может утилизироваться с бытовыми отходами. Его необходимо сдать в специализированный муниципальный центр сбора отходов или дилеру, предоставляющему такую услугу. За более подробной информацией обращайтесь в местный муниципалитет.



Чтобы избежать поражения электрическим током, не погружайте прибор, шнур питания или штекер питания в воду или какую-либо другую жидкость.

**ТОЛЬКО ДЛЯ БЫТОВОГО
ПРИМЕНЕНИЯ
СОХРАНИТЕ ЭТО РУКОВОДСТВО**

ЗНАКОМСТВО С ПРИБОРОМ

- A. Крышка воронки для зерен
- B. Воронка для зерен
- C. Конические жернова из закаленной нержавеющей стали
- D. ЖК-дисплей с подсветкой
- E. Ручка GRIND AMOUNT/PROGRAM (ОБЪЕМ ПОМОЛА/ПРОГРАММА)
- F. Кнопка SHOTS/CUPS (ПОРЦИИ/ЧАШКИ)
- G. Выход кофемолки
- H. Поддон кофемолки
- I. Ручка регулировки размера помола
- J. Кнопка START/PAUSE/CANCEL (ПУСК/ПАУЗА/ОТМЕНА)
- K. Выключатель розжка

АКСЕССУАРЫ

- L. Гнездо розжка 50–54 мм
- M. Гнездо розжка 58 мм
- N. Щетка для очистки конических жерновов
- O. Контейнер для молотых зерен
O*i* – колпачок контейнера
O*ii* – крышка контейнера



CE Технические параметры
220-240 В, ~50-60 Гц, 165 Вт

ИСПОЛЬЗОВАНИЕ ПРИБОРА

ПЕРЕД ПЕРВЫМ ИСПОЛЬЗОВАНИЕМ

Удалите и с надлежащими мерами предосторожности выбросьте все упаковочные материалы и рекламные ярлыки, находящиеся на изделии Sage®.

Вымойте воронку, рожки, контейнер для молотого кофе, крышку контейнера и щетку теплой мыльной водой и как следует высушите. Протрите внешние поверхности влажной тканью и тщательно высушите. Поместите кофемолку на плоскую горизонтальную поверхность, подсоедините шнур питания в розетку 230–240 В и включите питания.

ФУНКЦИЯ ЭКОНОМИИ ЭНЕРГИИ

Кофемолка отключается автоматически через 5 минут после окончания использования.

СБОРКА SAGE SMART GRINDER™ PRO

Воронка для зерен

Совместите выступы на основании воронки и установите воронку на место. Поверните ручку воронки на 90°, чтобы зафиксировать ее на месте. Заполните воронку свежими кофейными зернами и закройте ее крышкой.

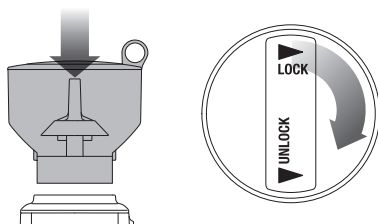

ПОМОЛ ДЛЯ ЭСПРЕССО

Используйте одностенные фильтры при помоле свежих кофейных зерен. Используйте настройки более мелкого помола 1–30 в диапазоне ESPRESSO (ЭСПРЕССО).

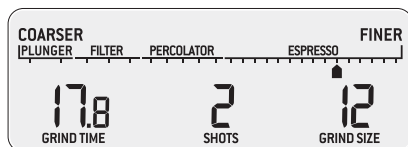

ШАГ 1:

Вставьте гнездо рожка соответствующего размера. Вставьте рожок в гнездо.

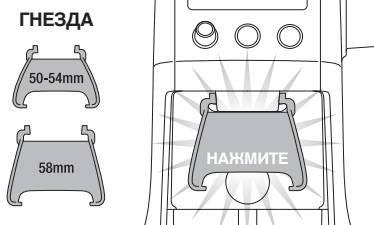

ПРИМЕЧАНИЕ

Максимальное количество порций, которые можно выбрать при вставленном гнезде рожка: 2.

ТАБЛИЦА КОФЕ

МЕТОД ВАРКИ	ЭСПРЕССО	ПЕРКОЛЯЦИЯ	КАПЕЛЬНЫЙ ФИЛЬТР	ФРЕНЧ-ПРЕСС
НАСТРОЙКА ПОМОЛА	МЕЛКИЙ	СРЕДНИЙ	СРЕДНЕ-КРУПНЫЙ	КРУПНЫЙ
РАЗМЕР ПОМОЛА	1-30	31-45	46-54	55-60
ОБЪЕМ	1-8 ПОРЦИЙ	1-12 ЧАШЕК	1-12 ЧАШЕК	1-12 ЧАШЕК

ИСПОЛЬЗОВАНИЕ ПРИБОРА

ШАГ 2:

Выбор SHOTS/CUPS (ПОРЦИИ/ЧАШКИ)

Выберите желаемый объем молотого кофе, нажав кнопку SHOTS/CUPS (ПОРЦИИ/ЧАШКИ).

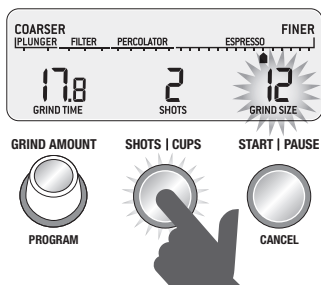

Поворачивайте ручку регулировки объема помола, чтобы скорректировать время помола и получить нужную дозу.

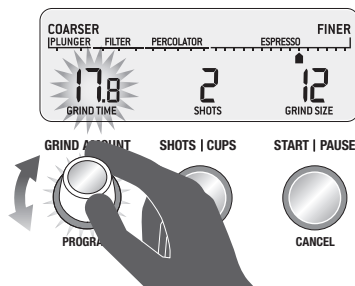

ШАГ 3:

Выбор размера помола

Для эспрессо рекомендуем выбирать размер помола 12 в качестве точки отсчета, а затем менять настройку на более крупную или мелкую, чтобы получить желаемый эспрессо.

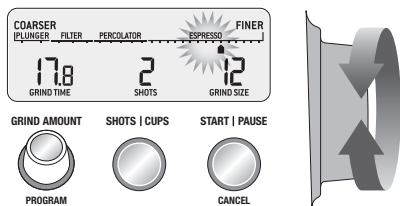

ПРИМЕЧАНИЕ

Если ручка регулировки размера помола поворачивается туго, включите кофемолку, нажав на кнопку START/PAUSE/CANCEL (ПУСК/ПАУЗА/ОТМЕНА), поворачивая при этом ручку регулировки размера помола. При этом освободятся зерна кофе, застрявшие в жерновах.

ПОМОЛ В КОНТЕЙНЕР ДЛЯ МОЛОТОГО КОФЕ ИЛИ В КОФЕЙНЫЙ ФИЛЬТР

ШАГ 1:

Удалите гнездо, выдвинув его из-под выхода кофемолки.

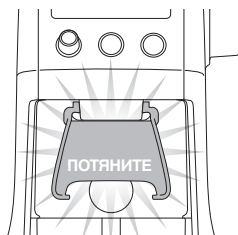

Вставьте контейнер для молотого кофе с открытой крышкой или кофейный фильтр непосредственно под выход кофемолки.

ОТКРОЙТЕ КРЫШКУ КОНТЕЙНЕРА

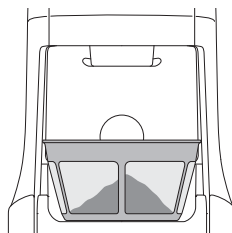
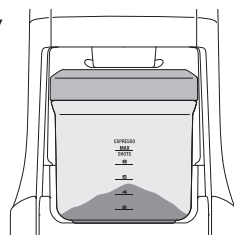
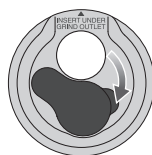

ИСПОЛЬЗОВАНИЕ ПРИБОРА

- Выберите требуемый объем молотого кофе, нажав кнопку SHOTS/CUPS (ПОРЦИИ/ЧАШКИ).
- Чтобы начать молоть кофе, нажмите кнопку START/PAUSE/CANCEL (ПУСК/ПАУЗА/ОТМЕНА).

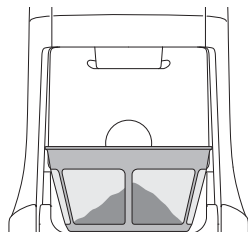
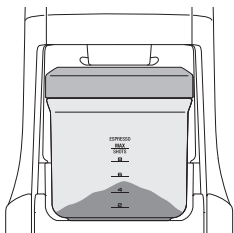
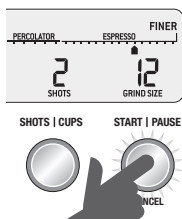

ФУНКЦИИ SAGE SMART GRINDER™ PRO

Автоматический помол

Автоматический помол позволяет молоть кофе без необходимости ручного управления.

- Нажмите и отпустите кнопку START/PAUSE/CANCEL (ПУСК/ПАУЗА/ОТМЕНА) или один раз толкните ручку рожка. Это активирует выключатель рожка.
- Кофемолка автоматически остановится, когда будет выдана заданная доза кофе.



ИЛИ

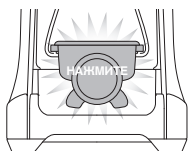

ВЫКЛЮЧАТЕЛЬ РОЖКА

НАЖМИТЕ И ОТПУСТИТЕ

ПРИМЕЧАНИЕ

Программирование пользовательского объема помола/времени устанавливает эти настройки только для этого конкретного метода варки. Это не изменит другие настройки порций или чашек.

Функция паузы

Можно приостановить кофемолку во время работы, что позволяет вам утрамбовать или утрясти кофе в рожке.

- Чтобы начать молоть кофе, нажмите кнопку START/PAUSE/CANCEL (ПУСК/ПАУЗА/ОТМЕНА).
- Во время помола нажмите кнопку START/PAUSE/CANCEL (ПУСК/ПАУЗА/ОТМЕНА), чтобы приостановить кофемолку на 10 секунд.

В течение этого времени нажмите эту кнопку еще раз, чтоб продолжить помол оставшейся порции кофе.

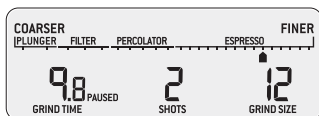

GRIND AMOUNT

SHOTS | CUPS

START | PAUSE



НАЖМИТЕ И ОТПУСТИТЕ

ИСПОЛЬЗОВАНИЕ ПРИБОРА

Функция программирования

Когда вы установите необходимую дозу, вы можете запрограммировать это время для количества порций, отображаемого в текущий момент на дисплее. Нажмите и удерживайте кнопку PROGRAM (ПРОГРАММА). Кофемолка выдаст двойной сигнал подтверждения. Программирование относится только к отображаемой порции. Все остальные порции останутся без изменений.



Ручной помол

Ручной помол позволяет вам иметь полный контроль над дозированием кофе.

- Нажмите и удерживайте кнопку START/PAUSE/CANCEL (ПУСК/ПАУЗА/ОТМЕНА) или нажмите и удерживайте ручку рожка в течение требуемого времени.
- Отпустите кнопку START/PAUSE/CANCEL (ПУСК/ПАУЗА/ОТМЕНА) или ручку рожка, и кофемолка остановится.

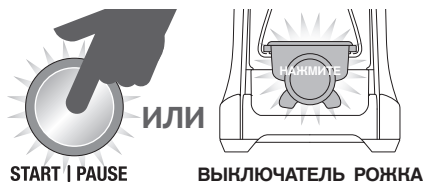

НАЖМИТЕ, УДЕРЖИВАЙТЕ И ОТПУСТИТЕ

РЕГУЛИРОВКА ОБЪЕМА ПОМОЛА

Увеличение объема помола

Чтобы увеличить выбранный объем помола, поверните ручку регулировки объема помола вправо.

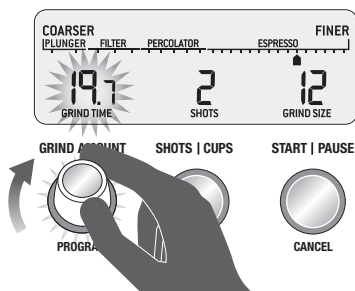

Уменьшение объема помола

Чтобы уменьшить выбранный объем помола, поверните ручку регулировки объема помола влево.

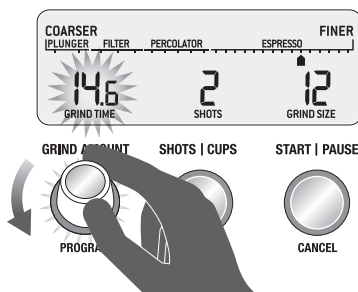

ПРИМЕЧАНИЕ

Чтобы вернуть установки объема помола/времени по умолчанию, нажмите и удерживайте кнопку SHOTS/CUPS (ПОРЦИИ/ЧАШКИ) до тех пор, пока не раздастся длинный сигнал.

ИСПОЛЬЗОВАНИЕ ПРИБОРА

РЕГУЛИРОВКА КОНИЧЕСКИХ ЖЕРНОВ

Некоторым типам кофе требуется более широкий диапазон помола для достижения идеальной экстракции. Smart Grinder™ Pro позволяет увеличить этот диапазон при помощи регулируемого верхнего жернова. Рекомендуем одновременно регулировать только одну настройку.

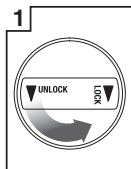

1 Освободите воронку.

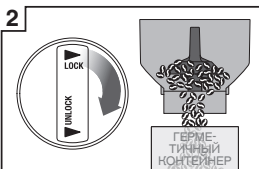

2 Держите воронку над контейнером и поверните ручку, чтобы высыпать зерна в контейнер.

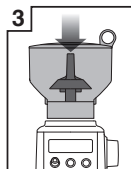

3 Установите воронку на место.



4 Включите кофемолку и дайте ей опорожниться.

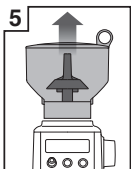

5 Снимите воронку.



6 Снимите верхний жернов.

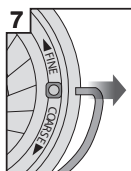

7 Снимите проволочные ручки с обеих сторон жернова.

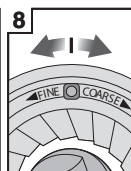

8 Переместите регулируемый верхний жернов на 1 цифру для более крупного или мелкого помола соответственно.

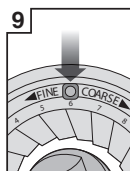

9 Совместите номер с отверстием ручки.

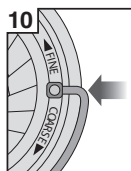

10 Вставьте проволочные ручки с обеих сторон жернова.



11 Надежно установите верхний жернов на место.



12 Зафиксируйте верхний жернов.

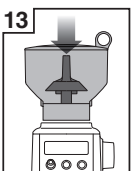

13 Установите воронку на место.



14 Зафиксируйте воронку.



15 Проверьте экстракцию.

УХОД, ОЧИСТКА И ХРАНЕНИЕ

1. Удалите зерна из воронки и смелите оставшиеся зерна (см. ниже).
2. Перед очисткой отсоедините шнур питания от розетки.
3. Вымойте контейнер для молотого кофе, воронку и крышку теплой мыльной водой и как следует просушите.
4. Протрите и отполируйте внешние поверхности прибора мягкой влажной тканью.

ПРИМЕЧАНИЕ

Не используйте щелочные или абразивные чистящие средства, стальные мочалки или абразивные губки, так как они могут повредить поверхность.

ПРИМЕЧАНИЕ

Не мойте никакие части и принадлежности кофемолки в посудомоечной машине.

ОЧИСТКА КОНИЧЕСКИХ ЖЕРНОВ

Регулярная очистка позволяет добиваться стабильного помола, что особенно важно в случае эспрессо.

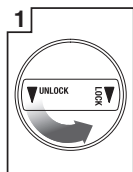

1 Освободите воронку.

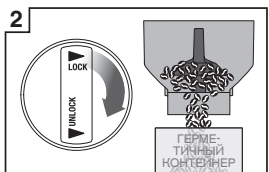

2 Держите воронку над контейнером и поверните ручку, чтобы высыпать зерна в контейнер.

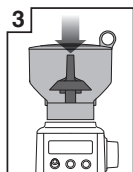

3 Установите воронку на место.



4 Включите кофемолку и дайте ей опорожниться.

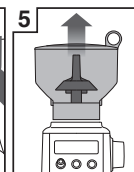

5 Снимите воронку.



6 Снимите верхний жернов.



7 Очистите верхний жернов щеткой.



8 Очистите нижний жернов щеткой.

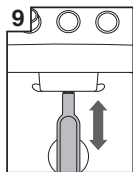

9 Очистите выход кофемолки щеткой.

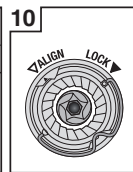

10 Надежно установите жернов на место.

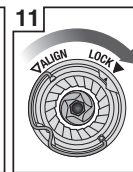

11 Зафиксируйте верхний жернов.

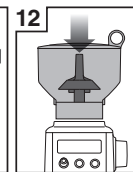

12 Установите воронку на место.



13 Зафиксируйте воронку.

ПОИСК И УСТРАНЕНИЕ НЕИСПРАВНОСТЕЙ

НЕИСПРАВНОСТЬ	ВОЗМОЖНАЯ ПРИЧИНА	ЧТО ДЕЛАТЬ
Кофемолка не запускается после нажатия кнопки START/PAUSE/CANCEL (ПУСК/ПАУЗА/ОТМЕНА)	<ul style="list-style-type: none"> • Кофемолка не подключена к розетке. • Кофемолка перегрелась. • Воронка установлена неправильно. В таком случае на дисплее отображается PLEASE LOCK HOPPER (ЗАФИКСИРУЙТЕ ВОРОНКУ). 	<ul style="list-style-type: none"> • Подключите шнур питания к розетке. • Отсоедините штекер от розетки питания. Дайте прибору остыть в течение 20 минут перед дальнейшим использованием. • Зафиксируйте воронку на месте.
Мотор запускается, но молотый кофе не поступает из выхода кофемолки	<ul style="list-style-type: none"> • Нажата не та кнопка. • В воронке нет зерен. • Кофемолка/воронка засорилась. 	<ul style="list-style-type: none"> • Нажмите кнопку START/PAUSE/CANCEL (ПУСК/ПАУЗА/ОТМЕНА) или ВЫКЛЮЧАТЕЛЬ РОЖКА, чтобы активировать. • Заполните воронку свежими кофейными зернами. • Снимите воронку. Проверьте воронку и жернова на предмет засоров. Установите детали на место и повторите попытку.
Мотор запускается, но работает с грохочущим звуком	<ul style="list-style-type: none"> • В кофемолку попал посторонний предмет, или канал засорен. • Влажность не позволяет кофемолке работать. 	<ul style="list-style-type: none"> • Снимите воронку, проверьте жернова и удалите посторонний предмет. • Очистите жернова и канал (см. «Уход и очистка» на стр. 44). • Перед установкой на место как следует высушите жернова. Для сушки можно использовать фен, направив его во вход (нижний жернов) кофемолки.
Невозможно зафиксировать воронку на месте	<ul style="list-style-type: none"> • Кофейные зерна мешают механизму фиксации воронки. 	<ul style="list-style-type: none"> • Снимите воронку. Удалите кофейные зерна, находящиеся наверху жерновов. Зафиксируйте воронку на месте и повторите попытку.
Недостаточно/слишком много молотого кофе	<ul style="list-style-type: none"> • Требуется регулировка объема помола. 	<ul style="list-style-type: none"> • Нажмите кнопку SHOTS/CUPS (ПОРЦИИ/ЧАШКИ), чтобы изменить объем помола. • Используйте ручку регулировки объема помола для точной настройки объема (больше/меньше).
Рожок переполняется		<ul style="list-style-type: none"> • Обычно правильная доза кофе выглядит в рожке чрезмерной. Объем неутрамбованного кофе в три раза превышает объем утрамбованного кофе.
Аварийная остановка?		<ul style="list-style-type: none"> • Нажмите кнопку START/PAUSE/CANCEL (ПУСК/ПАУЗА/ОТМЕНА), чтобы остановить работу. • Отсоедините шнур питания от розетки.

LV

“B.T.U. Company” SIA
Dārzaugļu iela 1-207, Rīga, LV-1012, Latvija
sage@btu.lv

Lai sazinātos ar klientu servisu, lūdzu, apmeklējiet vietni: sage.lv

Reģistrēts Latvijā № 50003873791.

Tā kā mēs nepārtraukti cenšamies uzlabot savu produkciju, šajā dokumentā attēlotie produkti vai to fotogrāfijas var nedaudz atšķirties no produktu faktiskā izskata.

LT

“B.T.U. Company” SIA
Darzaugļu iela 1-207, Ryga, LV-1012, Latvija
sage@btu.lv

Pirkējiem priekšroku, lūdzam, apsilankyt svetainėje sage.lv

Užregistruota Latvijoje № 50003873791.

Kadangi gaminiai nuolat tobulinami, tai šiame dokumente pateiktos gaminių iliustracijos ar nuotraukos gali šiek tiek skirtis nuo tikrojo gaminių.

EE

“B.T.U. Company” SIA
Darzaugļu iela 1-207, Riia, LV-1012, Lāti
sage@btu.lv

Klienditeeninduse leiate aadressilt sage.lv

Registreeritud Lätis № 50003873791.

Pidevate täienduste tõttu võivad joonistel või fotodel olevad tooted tegelikest toodetest veidi erineda.

The logo for Sage, featuring the word "Sage" in a bold, black, sans-serif font with a registered trademark symbol (®) to the upper right of the 'e'.

www.sageappliances.com

Registered in England & Wales No. 8223512.

Copyright BRG Appliances 2017.

SCG820 A18