

▶ L6SNE47SE

LT	Naudojimo instrukcija Skalbyklė	2
LV	Lietošanas instrukcija Veļas mašīna	42

USER MANUAL

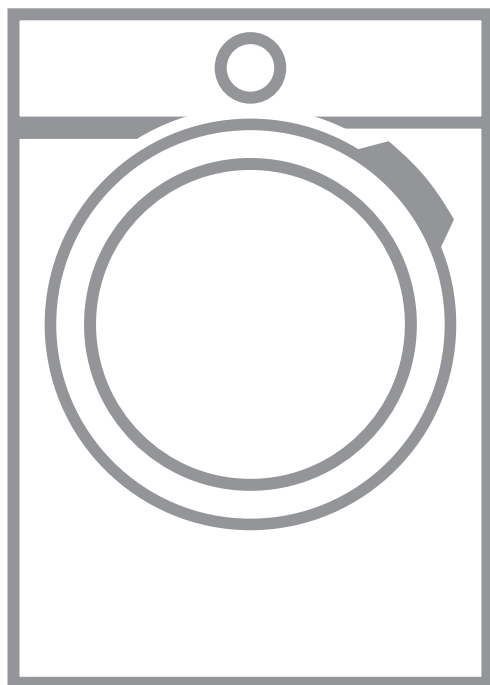

AEG

TURINYS

1. SAUGOS INFORMACIJA.....	3
2. SAUGOS INSTRUKCIJOS.....	4
3. GAMINIO APRAŠYMAS.....	6
4. TECHNINIAI DUOMENYS.....	7
5. ĮRENGIMAS.....	8
6. PRIEDAI.....	12
7. VALDYMO SKYDELIS.....	12
8. RATUKAS IR MYGTUKAI.....	14
9. PROGRAMOS.....	17
10. NUOSTATOS.....	22
11. PRIEŠ NAUDOJANTIS PIRMAKART.....	22
12. KASDIENIS NAUDOJIMAS.....	22
13. PATARIMAI.....	27
14. VALYMAS IR PRIEŽIŪRA.....	29
15. TRIKČIŲ ŠALINIMAS.....	34
16. SAŃAUDŲ VERTĖS.....	37
17. TRUMPASIS VADOVAS.....	39
18. APLINKOS APSAUGA.....	41

PUIKIEMS REZULTATAMS

Ačiū, kad pasirinkote šį AEG gaminį. Mes jį sukūrėme taip, kad nepriekaištingai veiktų daugelį metų – jame naudojamos pažangios technologijos ir naudingos unikalios funkcijos, kurios palengvins jūsų kasdienybę. Skirkite kelias minutes šiai instrukcijai perskaityti, kad pasinaudotumėte visais joje pateiktais patarimais. Apsilankykite mūsų interneto svetainėje.



Čia rasite naudojimo patarimų, brošiūrų, informacijos apie trikčių šalinimą, aptarnavimą ir remontą:

www.aeg.com/support



Užregistruokite savo gaminį ir naudokitės papildomomis paslaugomis:

www.registeraeg.com



Jūsų prietaisui skirtų priedų, nusidėvinčių ir originalių atsarginių dalių ieškokite čia:

www.aeg.com/shop

KLIENTŲ APTARNAVIMAS IR TECHNINĖ PRIEŽIŪRA

Visada naudokite originalias atsargines dalis.

Kreipdamiesi į įgaliojantį aptarnavimo centrą įsitinkinkite, kad galite nurodyti šią informaciją: prietaiso modelis, PNC, serijos numeris.

Šią informaciją galima rasti techninių duomenų plokštėje.

⚠ Įspėjimo / perspėjimo ir saugos informacija

ℹ Bendroji informacija ir patarimai

♻ Aplinkosaugos informacija

Galimi pakeitimai.

1. ⚠ SAUGOS INFORMACIJA



Prieš įrengdami ir naudodami prietaisą, atidžiai perskaitykite pateiktą instrukciją.

Gamintojas neatsako už sužalojimus ar nuostolius, patirtus dėl netinkamo prietaiso įrengimo ar naudojimo. Instrukciją visada laikykite saugioje ir pasiekiamoje vietoje, kad prireikus galėtumėte ja pasinaudoti.

1.1 Vaikų ir pažeidžiamų žmonių sauga

- Vyresni nei 8 metų vaikai ir asmenys, kurių fiziniai, jutimo arba protiniai gebėjimai riboti, arba kuriems trūksta patirties ir žinių, šį prietaisą gali naudoti tik tuomet, jei jie prižiūrimi arba jiems buvo suteikti nurodymai, kaip saugiai naudoti prietaisą, ir jei jie supranta su prietaiso naudojimu susijusius pavojus.
- Nuo 3 iki 8 metų vaikų ir asmenų, turinčių labai sunkią ir sudėtingą negalią, negalima prileisti prie prietaiso, jeigu jie nuolat nėra prižiūrimi.
- Mažesnių nei 3 metų vaikų negalima prileisti prie prietaiso, jeigu jie nuolat nėra prižiūrimi.
- Neleiskite vaikams žaisti šiuo prietaisu.
- Visas pakuotės medžiagas saugokite nuo vaikų ir tinkamai pašalinkite.
- Ploviklius laikykite vaikams nepasiekiamoje vietoje.
- Neleiskite vaikams ir naminiams gyvūnams būti šalia, kai prietaiso durelės atviros.
- Jeigu prietaise yra apsaugos nuo vaikų įtaisas, jį reikia suaktyvinti.
- Vaikai be priežiūros negali atlikti prietaiso valymo ir naudotojo priežiūros darbų.

1.2 Bendrieji saugos reikalavimai

- Šis buitinis prietaisas skirtas skalbti tik tokius skalbinius, kurie yra tinkami skalbti skalbyklėse.
- Tai buitinis prietaisas, skirtas naudoti patalpose, vienam šeimos ūkiui.

- Šį prietaisą galima naudoti biuruose, viešbučių kambariuose, nakvynės ar svečių namuose ir kitoje panašioje aplinkoje, kur prietaiso naudojimo intensyvumas neviršija įprasto buitinio naudojimo.
- Nebandykite pakeisti šio prietaiso techninių savybių.
- Didžiausia leistina prietaiso apkrova – 7 kg. Neviršykite maksimalaus kiekvienai programai numatyto skalbinių kiekio (žr. skyrių „Programos“).
- Darbinis vandens slėgis vandens tiekimo taške turi būti nuo 0,5 baro (0,05 MPa) iki 10 barų (1,0 MPa).
- Pasirūpinkite, kad apatinių ventiliacijos angų neblokotų kilimai ar kitos grindų dangos.
- Prietaisą prie vandentiekiojunkite naujomis kartu su prietaisu gautomis arba įgaliotojo techninės priežiūros centro patvirtintomis žarnomis.
- Nenaudokite senų žarnų.
- Jei būtų pažeistas maitinimo laidas, jį gali pakeisti tik gamintojas, jo įgaliotasis techninės priežiūros centras arba panašios kvalifikacijos asmenys– antraip gali kilti elektros pavojus.
- Prieš bet kokius techninės priežiūros darbus išjunkite prietaisą ir ištraukite maitinimo laido kištuką iš elektros lizdo.
- Nevalykite prietaiso didelio slėgio vandens purkštuvais ir (arba) garais.
- Išvalykite prietaisą drėgna šluoste. Naudokite tik neutralius ploviklius. Nenaudokite šveičiamųjų produktų, šveitimo kempinių, tirpiklių arba metalinių grandyklių.

2. SAUGOS INSTRUKCIJOS

2.1 Įrengimas



Įrengimas turi atitikti galiojančias nacionalines taisykles.

- Nuimkite visas pakuotės medžiagas ir gabenimo varžtus, įskaitant guminę įvorę su plastikiniu tarpikliu.
- Gabenimo varžtus laikykite saugioje vietoje. Jeigu prietaisą ateityje reikės perkelti, juos reikia įsukti, kad būgnas būtų užfiksuotas ir apsaugotas nuo vidinio sugadinimo.
- Visada būkite atsargūs, kai perkeliate prietaisą, nes jis yra sunkus. Visada mėvėkite apsaugines pirštines ir avėkite uždara avalynę.

- Vadovaukitės su prietaisu pateiktomis įrengimo instrukcijomis.
- Neįrenkite ir nenaudokite sugadinto prietaiso.
- Neįrenkite ir nenaudokite prietaiso ten, kur temperatūra gali būti žemesnė nei 0 °C, arba ten, kur jis gali būti veikiamas oro sąlygų.
- Grindys, ant kurių bus įrengtas prietaisas, turi būti plokščios, stabilios, atsparios karščiui ir švarios.
- Pasirūpinkite, kad tarp prietaiso ir grindų vyktų oro cirkuliacija.
- Pastatę prietaisą į nuolatinę jo vietą, gulsčiuu patikrinkite, ar jis stovi lygiai. Jei jis stovi nelygiai, atitinkamai sureguliuokite jo kojeles.
- Neįrenkite prietaiso tiesiai virš grindyse esančio kanalizacijos vamzdžio.
- Nepurškite ant prietaiso vandens ir saugokite jį nuo pernelyg didelės drėgmės poveikio.
- Nestatykite prietaiso ten, kur prietaiso durelių negalima atidaryti iki galo.
- Nedėkite po prietaisu uždaro talpyklės ištekėjusiam vandeniui surinkti. Kreipkitės į įgaliotąjį techninės priežiūros centrą, kad išsiaiškintumėte, kokius priedus galite naudoti.

2.2 Elektros prijungimas



ĮSPĖJIMAS!

Gaisro ir elektros smūgio pavojus.

- DĖMESIO! Šį prietaisą reikia jungti prie įžeminto lizdo.
- Visada naudokite tinkamai įrengtą įžemintą saugųjį elektros lizdą.
- Įsitinkite, kad parametrai techninių duomenų plokštelėje atitinka maitinimo tinklo elektros vardinius duomenis.
- Nenaudokite daugiakanalių adapterių ir ilginamųjų laidų.
- Būkite atsargūs, kad nesugadintumėte elektros kištuko ir maitinimo laido. Jei reikėtų pakeisti maitinimo laidą, tai turi padaryti mūsų įgaliotasis techninės priežiūros centras.
- Elektros kištuką į tinklo lizdą junkite tik tuomet, kai visiškai pabaigsite

įrengimą. Įsitinkite, kad įrengus prietaisą, elektros laido kištuką būtų lengva pasiekti.

- Nelieskite maitinimo laido arba elektros kištuko šlapiomis rankomis.
- Norėdami išjungti prietaisą, netraukite už maitinimo laido. Visada traukite paėmę už elektros kištuko.

2.3 Vandens jungtis

- Tiekiamo vandens temperatūra neturi viršyti 25 °C.
- Nepažeiskite vandens žarnų.
- Prieš jungdami prietaisą prie naujų ar ilgai nenaudotų vamzdžių, remontuotų arba naujų prietaisų (vandens skaitiklių ir pan.), palaukite kol pradės tekėti švarus ir skaidrus vanduo.
- Pirmą kartą naudodami prietaisą ir juo pasinaudoję patikrinkite, ar nėra vandens nuotėkio.
- Nenaudokite ilginamųjų žarnų vandens išleidimo žarnai pailginti. Dėl vandens tiekimo žarnos keitimo kreipkitės į įgaliotąjį techninės priežiūros atstovą.
- Išpakavę prietaisą galite pamatyti iš vandens išleidimo žarnos ištekantį vandenį. Taip yra todėl, kad gamykloje prietaisas buvo bandomas naudojant vandenį.
- Vandens išleidimo žarną galima pailginti iki 400 cm. Dėl kitos vandens išleidimo žarnos arba jos ilginamosios dalies kreipkitės į įgaliotąjį techninės priežiūros atstovą.
- Pasirūpinkite, kad įrengus prietaisą liktų prieiga prie čiaupo.

2.4 Naudojimas



ĮSPĖJIMAS!

Sužeidimo, elektros smūgio, gaisro, nudegimų arba prietaiso sugadinimo pavojus.

- Laikykitės ant ploviklio pakuotės pateiktų saugos nurodymų.
- Šalia prietaiso, į prietaisą arba ant jo nedėkite degių medžiagų arba degiomis medžiagomis sudrėkintų daiktų.
- Neskalkbkite stipriai alyva, tepalu ar kitomis riebiomis medžiagomis suteptų audinių. Jos gali sugadinti

skalbyklės gumines dalis. Tokius audinius, prieš dėdami į skalbyklę, išskalbkite rankomis.

- Programai veikiant nelieskite durelių stiklo. Stiklas gali įkaisti.
- Pasirūpinkite, kad nuo skalbinių būtų pašalinti visi metaliniai objektai.

2.5 Techninė priežiūra

- Dėl prietaiso remonto kreipkitės į įgaliotąjį techninės priežiūros centrą. Naudokite tik originalias atsargines dalis.
- Atkreipkite dėmesį, kad pačių arba neprofesionalus remontas gali turėti pasekmių saugai ir panaikinti garantiją.
- Šių atsarginių dalių bus galima įsigyti 10 metų nutraukus modelio gamybą: variklį ir variklio šepetėlius, transmisiją tarp variklio ir būgno, siurblių, amortizatorių ir spyruoklių, skalbimo būgną, būgno kryžmę ir susijusius rutulinius guolius, šildytuvus ir kaitinimo elementus, įskaitant šildymo siurblius, vamzdžius ir susijusią įrangą, įskaitant žarnas, vožtuvus, filtrus ir hermetikus, spausdintines plokštes, elektroninius ekranus,

slėginius jungiklius, termostatus ir jutiklius, programinę ir aparatinę programinę įrangą, įskaitant atkūrimo programinę įrangą, dureles, durelių lankstus ir sandariklius, kitus sandariklius durelių užrakinimo mazgą, plastikines detales, pavyzdžiui, skalbimo priemonių dozatorius. Įsidėmėkite, kad tam tikros šios atsarginės dalys yra prieinamos tik profesionaliems remonto specialistams ir kad ne visos atsarginės dalys yra aktualios visiems modeliams.

2.6 Šalinimas



ĮSPĖJIMAS!

Pavojus susižeisti arba uždusti.

- Atjunkite prietaisą nuo tinklo maitinimo ir vandentiekio.
- Nupjaukite maitinimo laidą arti prietaiso ir pašalinkite jį.
- Išimkite durų užraktą, kad vaikai arba naminiai gyvūnai neįstrigtų būgne.
- Prietaisą šalinkite pagal vietinius elektrinės ir elektroninės įrangos atliekų šalinimo reikalavimus.

3. GAMINIO APRAŠYMAS

3.1 Specialios savybės

Jūsų nauja skalbyklė atitinka visus šiuolaikinius veiksmingo skalbinių apdorojimo reikalavimus ir naudoja mažai vandens, energijos ir skalbimo priemonių bei tinkamai pasirūpina audiniais.

- Technologija „**ProSense**“ automatiškai

pakoreguoja programos trukmę pagal skalbinių kiekį būgne, kad būtų gauti puikūs skalbimo rezultatai per minimalų galimą laiką.

- Dėl parinktės „**Soft Plus**“ audinių minkštiklis vienodai pasiskirsto skalbiniuose ir giliai prisiskverbia į audinio pluoštą bei suteikia tobulą minkštumą.

3.2 Prietaiso apžvalga

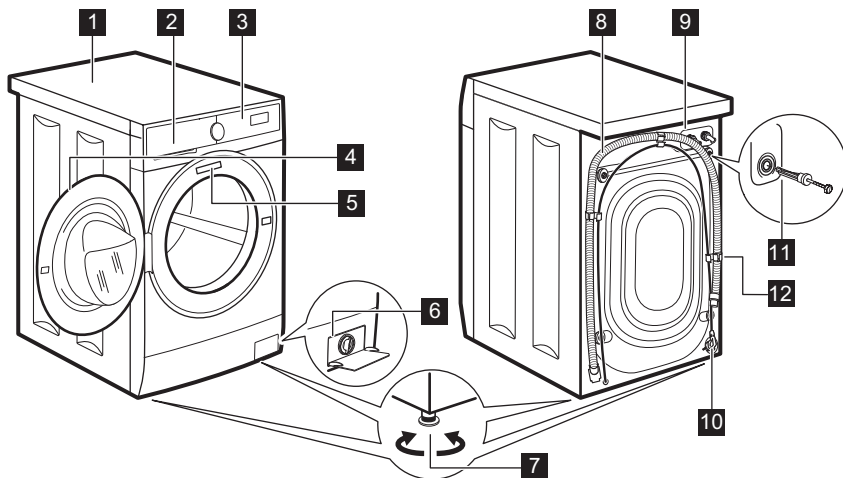

- | | |
|---|--|
| 1 Darbastalis | 8 Vandens išleidimo žarna |
| 2 Skalbiškio dalytuvas | 9 Vandens įleidimo žarnos jungtis |
| 3 Valdymo skydelis | 10 Maitinimo kabelis |
| 4 Durelių rankena | 11 Gabenimo varžtai |
| 5 Techninių duomenų plokštelė | 12 Žarnos atrama |
| 6 Vandens išleidimo siurblio filtras | |
| 7 Kojelės prietaisui išlyginti | |

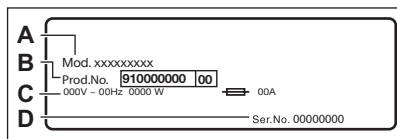

Techninių duomenų lentelėje nurodomas modelio pavadinimas (A), gaminio numeris (B), elektros parametrai (C) ir serijos numeris (D).

4. TECHNINIAI DUOMENYS

Matmenys	Plotis / aukštis / bendras gylis	59.5 cm / 84.3 cm / 48.7 cm
Elektros prijungimas	Įtampa Bendroji galia Saugiklis Dažnis	230 V 2 200 W 10 A 50 Hz
Apsaugos klasė. Apsauginis dangtis prietaisą apsaugo nuo kietųjų dalelių ir drėgmės, išskyrus nuo drėgmės neapsaugotą žemos įtampos įrangą.		IPX4

Tiekiamo vandens slėgis	Mažiausias Didžiausias	0,5 baro (0,05 MPa) 10 bar (1,0 MPa)
Vandens tiekimas ¹⁾		Šaltas vanduo
Didžiausias kiekis	„Cotton“	7 kg
Gręžimo greitis	Didžiausias gręžimo greitis	1351 aps./min.

1) Prijunkite vandens įleidimo žarną prie vandens čiaupo su 3/4" sriegiu.

5. ĮRENGIMAS

⚠️ ĮSPĖJIMAS!
Žr. saugos skyrius.

5.1 Išpakavimas

1. Nuimkite išorinę plėvelę. Jeigu reikia, naudokite pjovimo įrankį.

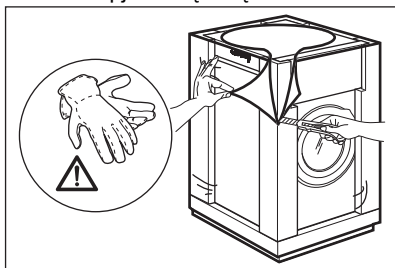

2. Nuimkite nuo viršaus kartoną ir polistirolo pakavimo medžiagas.

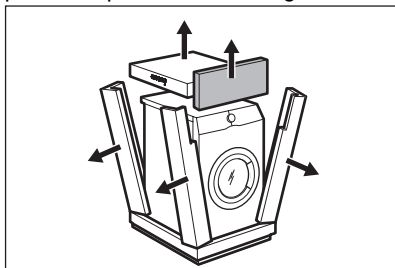

3. Atidarykite dureles. Išimkite visus skalbinius iš būgno.

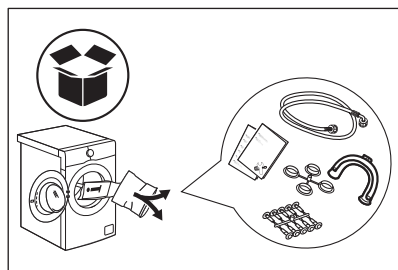

4. Dėkite vieną iš polistirolo pakavimo dalių ant grindų už prietaiso. Atsargiai paguldykite prietaisą ant jo galinės pusės.

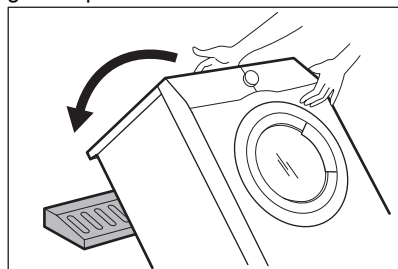

5. Nuimkite nuo apačios polistirolo apsaugą.

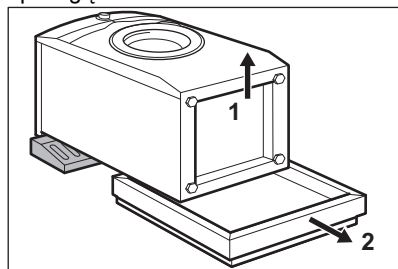

6. Vėl pastatykite prietaisą stačiai.
Nuimkite maitinimo kabelį ir vandens išleidimo žarną nuo žarnos laikiklio.

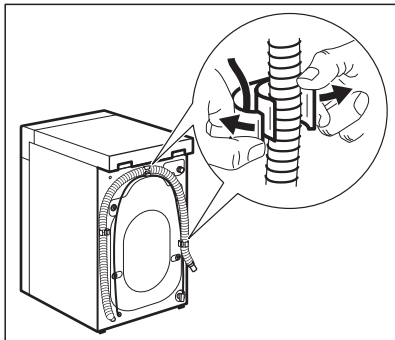

ĮSPĖJIMAS!

Galima matyti, kaip vanduo teka iš vandens išleidimo žarnos. Taip yra todėl, kad skalbyklė buvo išbandyta gamykloje.

7. Išsukite keturis gabenimo varžtus ir ištraukite plastikinius tarpiklius.

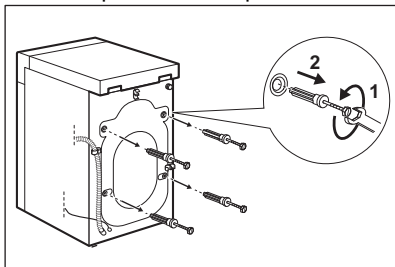

8. Į angas įdėkite plastikinius gaubteliuos, kuriuos rasite naudotojo vadovo maišelyje.

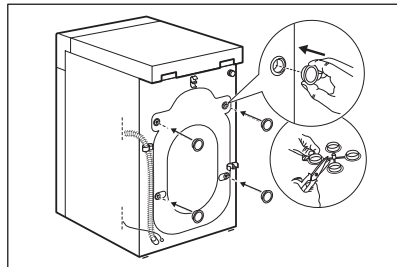

Rekomenduojame išsaugoti pakuotę ir gabenimui skirtus varžtus tam atvejui, jeigu ateityje prietaisą tektų gabenti.

5.2 Pastatymas ir išlygiavimas

Tinkamai sureguliuokite prietaisą, kad jis veikdamas nevibruotų, nekeltų triukšmo ir nejudėtų.

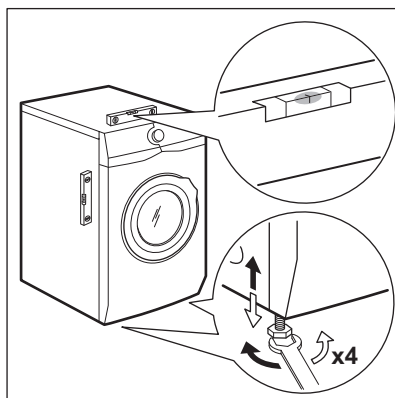

1. Įrenkite prietaisą ant lygių ir kietų grindų. Prietaisas turi stovėti lygiai ir stabiliai. Patikrinkite, ar prietaisas neličia sienos ar kitų baldų ir po prietaisu yra oro cirkuliacija.
2. Norėdami pareguliuoti lygį, atlaisvinkite arba priveržkite kojeles. Visos kojelės turi tvirtai stovėti ant grindų.



ĮSPĖJIMAS!

Nedėkite po prietaiso kojelėmis kartono, medinių kaladėlių ar panašių daiktų, norėdami, kad prietaisas stovėtų lygiai.

5.3 Vandens įleidimo žarna

1. Prijunkite vandens įleidimo žarną prie prietaiso galo.
2. Nukreipkite ją kairėn ar dešinėn, atsižvelgdami į vandens čiaupo padėtį.

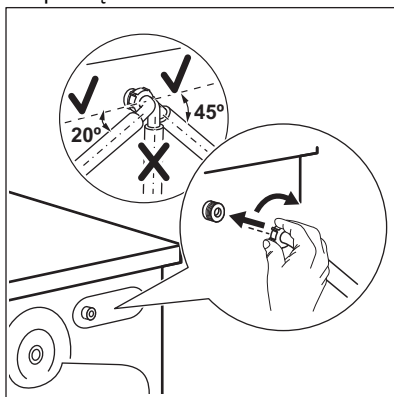

Įsitinkinkite, kad vandens įleidimo žarna nebūtų vertikaloje padėtyje.

3. Jeigu reikia, atsukite veržlę, kad galėtumėte nustatyti jos tinkamą padėtį.
4. Prijunkite vandens įleidimo žarną prie šalto vandens čiaupo, kurio sriegis 3/4 colio.

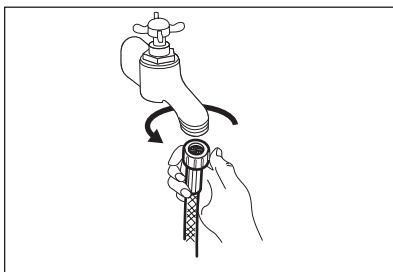

DĖMESIO

Patikrinkite, ar jungtys sandarios.



Nenaudokite ilginimo žarnų per trumpai vandens įleidimo žarna pailginti. Susisiekite su techninės priežiūros centru, kad vandens įleidimo žarna būtų pakeista ilgesne.

5.4 Vandens išleidimas

Vandens išleidimo žarna turi būti ne žemiau kaip 600 mm ir ne aukščiau kaip 1000 mm aukštyje.



Vandens išleidimo žarną galima pailginti daugiausiai iki 4000 mm. Jeigu reikia ilgesnės žarnos, susisiekite su įgaliotuoju techninės priežiūros centru.

Vandens išleidimo žarną galima prijungti skirtingais būdais:

1. Iš vandens išleidimo žarnos sudarykite U formą ir užvyniokite ją aplink plastikinį žarnos kreiptuvą.

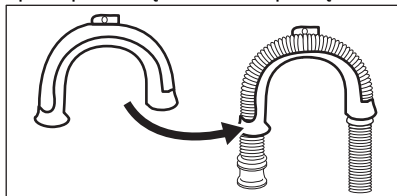

2. Pakabinant ant kriauklės krašto. Pritvirtinkite kreiptuvą prie vandens

čiaupo arba sienos.

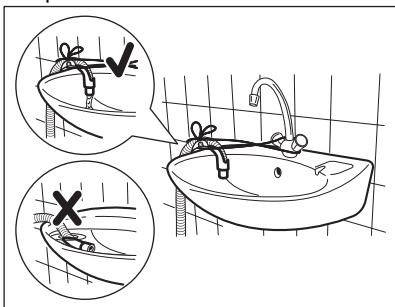

- i** Patikrinkite, ar plastikinis kreiptuvas negali judėti, kai prietaisas išleidžia vandenį, ir ar vandens išleidimo žarnos galas nėra panardintas į vandenį. Nešvarus vanduo gali grįžti į prietaisą.

3. Jeigu išleidimo žarnos galas atrodo taip (žr. paveikslėlių), jūs galite jį įstumti tiesiai į nuotekų vamzdį.

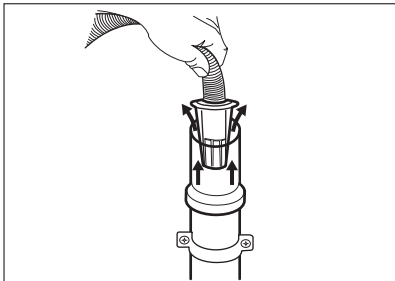

4. Prijungiant prie nuotekų vamzdžio su alsuokliu. Įkiškite išleidimo žarną tiesiai į nuotekamąjį vamzdį. Žr. paveikslėlių.

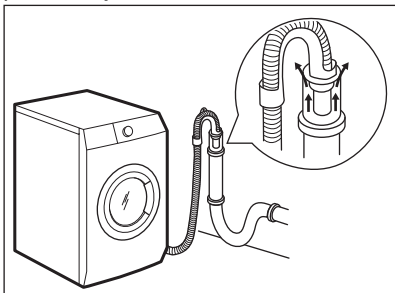

- i** Vandens išleidimo žarnos galas turi būti nuolat vėdinamas, t. y., nutekamojo vamzdžio vidinis skersmuo (min. 38 mm – 1,5 col.) turi būti didesnis už vandens išleidimo žarnos išorinį skersmenį.

5. Be plastikinio žarnos kreiptuvo, prie kriauklės sifono. Įdėkite vandens išleidimo žarną į sifoną ir pritvirtinkite spaustu. Žr. paveikslėlių.

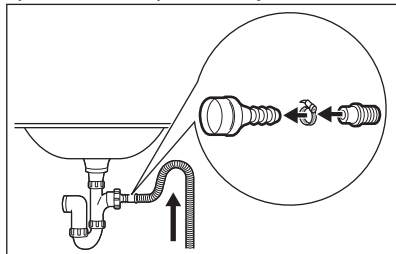

Vandens išleidimo žarna būtinai turi sudaryti kilpą, kad į prietaisą nepakliūtų dalelės iš kriauklės.

6. Įdėkite žarną tiesiai į patalpos sienoje įrengtą nuotekamąjį vamzdį ir pritvirtinkite ją spaustu.

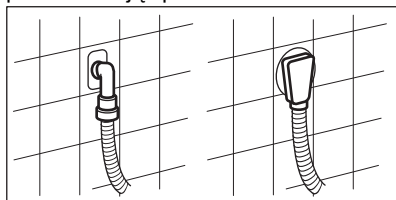

5.5 Elektros prijungimas

Baigę instaliacijos darbus, galite prijungti maitinimo kištuką prie maitinimo lizdo.

Techninių duomenų lentelėje ir skyriuje „Techniniai duomenys“ nurodyti reikalingi elektros parametrai. Įsitinkinkite, kad jie atitinka maitinimo tinklo parametrus.

Patikrinkite, ar jūsų namų elektros tinklas yra pakankamo galingumo, turint omenyje, kad yra įjungti ir kiti prietaisai.

Junkite prietaisą į žemintą elektros lizdą.

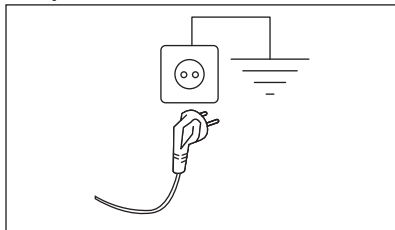

Elektros kabelis po prietaiso prijungimo turi būti lengvai prieinamas.

Dėl šiam prietaisui įrengti reikalingų elektros darbų kreipkitės į mūsų įgaliotąjį techninės priežiūros centrą.

Gamintojas neatsako už žalą arba sužeidimus, kuriuos sukėlė pirmiau išvardytų saugos nurodymų nesilaikymas.

6. PRIEDAI

6.1 Galima įsigyti www.aeg.com/shop arba iš įgaliotojo prekybos atstovo

Atidžiai perskaitykite su priedu pateiktą instrukciją.



Tik tinkami, AEG patvirtinti priedai užtikrina prietaiso saugos standartus. Jeigu naudojamos nepatvirtintos dalys, visos pretenzijos bus pripažintos negaliojančiomis.

6.2 Tvirtinimo plokštelių komplektas

Jeigu prietaisą įrengiate ant grindjuostės, kuri nėra AEG pateiktas priedas, prietaisą pritvirtinkite tvirtinimo plokštelėse.

Atidžiai perskaitykite su priedu pateiktą instrukciją.

7. VALDYMO SKYDELIS

7.1 Valdymo skydelio aprašas

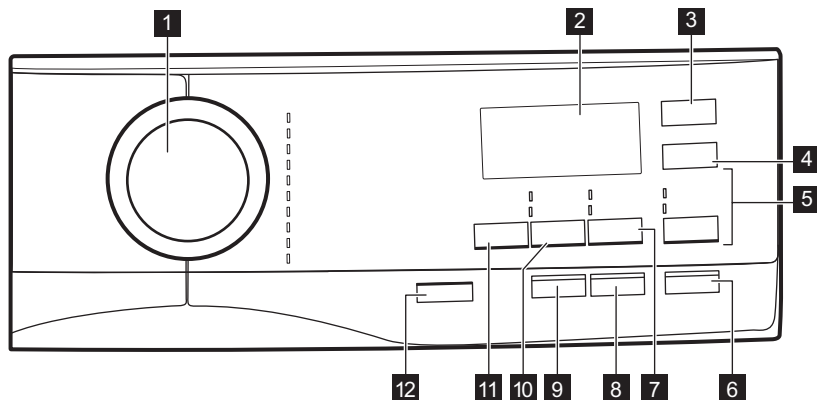













1 Programų pasirinkimo ratukas

2 Rodinys

3 Pradėti po jutiklinis mygtukas







4 Laiko taupymas jutiklinis mygtukas

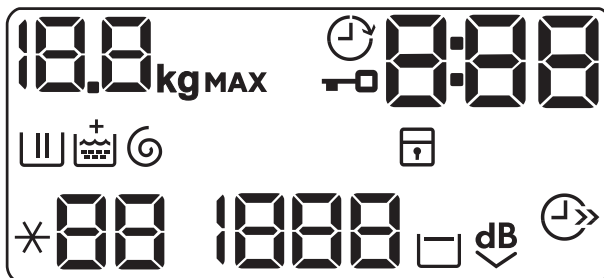







5 Skalavimas jutiklinis mygtukas

- Papildomas skalavimas parinktis 
- Skalavimo fazės praleidimas – Tik skalavimas 
- 6** Paleidimas / pristabdymas jutiklinis mygtukas 
- 7** Dėmių šalinimas / pirminis skalbimas jutiklinis mygtukas  
 - Dėmių šalinimas parinktis 
 - Pirminis skalbimas parinktis 
- 8** Antialerginis jutiklinis mygtukas (Antialerginė) 
- 9** „Soft Plus“ jutiklinis mygtukas
- 10** Grežimas jutiklinis mygtukas 
 - Fazių praleidimas – Tik vandens išleidimas 
 - Fazių praleidimas – Tik grežimas 
- 11** Temperatūra jutiklinis mygtukas 
- 12** Įjungti / išjungti mygtukas 

7.2 Rodinys



	Maksimalaus skalbinių kiekio indikatorius. Piktograma kg mirksi nustatant programos trukmę (žr. paragrafą „PROSENSE skalbinių kiekio nustatymas“).
	Atidėto paleidimo indikatorius.
	Užrakintų durelių indikatorius.
	Skaitmeninis indikatorius gali rodyti: <ul style="list-style-type: none"> • programos trukmę (pvz. 2:40); • atidėto paleidimo laiką (pvz. 30' arba 2h); • ciklo pabaigą ; • įspėjamasis kodas (pvz. E20).
	Skalbimo fazės indikatorius: mirksi pirminio skalbimo ir skalbimo fazės metu.
	Skalbimo fazės indikatorius: mirksi skalavimo fazės metu.

	Indikatorius \oplus rodomas, kai suaktyvinta parinktis „Soft Plus“.
	Gręžimo ir vandens išleidimo indikatorius. Mirksi gręžimo ir vandens išleidimo fazės metu.
	Apsaugos nuo vaikų užrakto indikatorius.
	Laiko taupymo indikatorius.
	Temperatūros indikatorius. Indikatorius *-- rodomas, kai nustatytas skalbimas šaltu vandeniu.
	Gręžimo greičio indikatorius.
	Skalavimo sulaikymo indikatorius.
	Funkcijos „Itin tyli“ indikatorius.

8. RATUKAS IR MYGTUKAI

8.1 Įjungti / išjungti

Palaikius nuspaudus šį mygtuką kelias sekundes, prietaisas įjungiamas arba išjungiamas. Įjungiant arba išjungiant prietaisą girdėsis du skirtingi garso signalai.

Kadangi budėjimo funkcija automatiškai išjungia prietaisą siekiant sumažinti energijos sąnaudas, keliais atvejais jums gali tekti vėl įjungti prietaisą.

Išsamesnės informacijos rasite skyriaus „Kasdienis naudojimas“ paragrafe „Budėjimo funkcija“.

8.2 Įžanga



Parinkty / funkcijos negali būti pasirenkamos su visomis skalbimo programomis. Patikrinkite parinkčių / funkcijų ir skalbimo programų suderinamumą programų lentelėje. Parinktis / funkcija gali pašalinti viena kitą; šiuo atveju prietaisas neleis jums nustatyti kartu nesuderinamų parinkčių / funkcijų. Ekranu ir jutikliniai mygtukai visada privalo būti švarūs ir sausi.

8.3 Temperatūra

Pasirinkus skalbimo programą, prietaisas automatiškai nustato numatytąją temperatūrą.

Pakartotinai lieskite šį mygtuką, kol ekrane bus rodoma pageidaujamos temperatūros vertė.

Jeigu ekrane rodomi indikatoriai  ir $-$, prietaisas nešildo vandens.

8.4 Gręžimas

Kai nustatote programą, prietaisas automatiškai parenka maksimalų leistiną gręžimo greitį.

Pakartotinai lieskite šį mygtuką, kad:

- **sumažintumėte gręžimo greitį.**



Ekranu rodomos tik pasirinktai programai leistinos gręžimo greičio nuostatos.

- **Įjunkite skalavimo sulaikymo parinktį.**

Galutinis gręžimas nevykdomas. Paskutinio skalavimo vanduo iš būgno neišleidžiamas, tad skalbyklėje palikti skalbiniai nesusiglamžo. Skalavimo programa baigiama paliekant vandenį būgne.

Ekrane rodomas indikatorius . Durelės lieka užrakintos, o būgnas reguliariai pasukamas, kad būtų sumažintas susiglamžymas.

Norėdami atidaryti dureles, privalote išleisti vandenį.

Jeigu paliesite mygtuką **Paleidimas / pristabdymas**, prietaisas vykdys gręžimo fazę ir išleis vandenį.

-  Prietaisas automatiškai išleidžia vandenį maždaug po 18 valandų.

- **Suaktyvinkite parinktį „Itin tyli“.** Tarpinė ir galutinė gręžimo fazės nevykdomos ir programa baigiama paliekant vandenį būgne. Tai padeda sumažinti susiglamžymą.

Ekrane rodomas indikatorius ^{dB}. Durelės lieka užrakintos. Būgnas reguliariai sukasi, kad sumažintų susiglamžymą. Norėdami atidaryti dureles, privalote išleisti vandenį. Kadangi programa yra labai tyli, ją galima naudoti naktį, kai elektros energija yra pigesnė. Pasirinkus kai kurias programas, skalavimui naudojama daugiau vandens. Jeigu paliesite mygtuką **Paleidimas / pristabdymas**, prietaisas vykdys tik vandens išleidimo fazę.

-  Prietaisas automatiškai išleidžia vandenį maždaug po 18 valandų.

- **Aktyvinkite tik gręžimo parinktį (praleidžiamos skalbimo, skalavimo ir gręžimo fazės):** Tik vandens išleidimas.

Prietaisas vykdo tik pasirinktos skalbimo programos vandens išleidimo fazę.

Ekrane rodomas indikatorius – – (šaltas vanduo), indikatorius – – – (be gręžimo) ir indikatorius .

- **Aktyvinkite tik gręžimo parinktį (praleidžiamos skalbimo ir skalavimo fazės):** Tik gręžimas.

-  Prieš nustatydami šią parinktį, pasirinkite drabužiams tinkamą programą. Prietaisas atliks tinkamiausią jūsų drabužiams gręžimo ciklą (pvz., sintetiniams gaminiais pirmiausiai pasirinkite Sintetika skalbimo programą, o po to parinktį Tik gręžimas).

Prietaisas vykdo tik pasirinktos skalbimo programos gręžimo fazę.



Ekrane rodomas indikatorius – –

(šaltas vanduo), fazės indikatorius  ir gręžimo greitis.

8.5 Dėmių šalinimas / pirminis skalbimas

Pakartotinai spauskite šį mygtuką, kad įjungtumėte vieną iš dviejų parinkčių.

Ekrane rodomas atitinkamas indikatorius.

- **Dėmių šalinimas **
Pasirinkite šią parinktį, kad pridėtumėte prie programos dėmių šalinimo fazę ir apdorotumėte labai nešvarius ar dėmėtus skalbinius dėmių šalinimo priemone. Įpilkite dėmių šalinimo priemonės į skyrelį . Dėmių šalinimo priemonė bus pridėta atitinkamoje skalbimo programos fazėje.

-  Šios funkcijos negalima pasirinkti skalbiant žemesnėje kaip 40 °C temperatūroje.

- **Pirminis skalbimas **
Naudokite šią parinktį, norėdami pridėti pirminio skalbimo fazę skalbiant 30 °C temperatūroje prieš skalbimo fazę. Ši parinktis rekomenduojama labai nešvariems skalbiniams, ypač jeigu juose yra smėlio, dulkių, purvo ir kitų kietųjų dalelių.

-  Naudojant šias parinktis gali pailgėti programos trukmė.

8.6 „Soft Plus“

Nustatykite parinktį „Soft Plus“, kad užtikrintumėte gerą audinių minkštiklio pasiskirstymą ir audiniai būtų minkštesni.



Ši parinktis šiek tiek pailgina programos trukmę.

8.7 Pradėti po

Šia parinktimi galite atidėti programos paleidimą patogesniai laikui.

Pakartotinai lieskite mygtuką, kad nustatytumėte reikiamą atidėta paleidimą. Laikas didinamas 30 minučių intervalais iki 90 minučių ir nuo 2 val. iki 20 val.

Palietus mygtuką Paleidimas / pristabdymas, ekrane rodomas indikatorius  ir pasirinktas atidėtas paleidimo laikas, o prietaisas pradeda atgalinę atskaitą.

8.8 Skalavimas

Šiuo mygtuku galite pasirinkti vieną šių parinkčių:

- Papildomas skalavimas Parinktis  Šia parinktimi prie pasirinktos skalavimo programos pridėdamos kelios skalavimo fazės. Naudokite šią parinktį, skalbdami skalavimo priemonių likučiams alergiškų žmonių drabužius, arba tu atveju, jeigu vanduo yra minkštas.



Ši parinktis šiek tiek pailgina programos trukmę.

- Skalavimo fazės praleidimas – parinktis Tik skalavimas  Prietaisas vykdo tik pasirinktos programos skalavimo fazę, gręžimo ir vandens išleidimo fazes.

Įsijungia atitinkamas indikatorius virš jutiklinio mygtuko.

8.9 Laiko taupymas



Naudodami šią parinktį, galite sutrumpinti programos laiką.

- Jeigu jūsų skalbiniai normaliai ar mažai sutepti, rekomenduojama sutrumpinti skalbimo programą. Palieskite šį mygtuką **vieną kartą**, kad sumažintumėte trukmę.
- Jeigu mažesnis skalbinių kiekis, palieskite šį mygtuką **du kartus**, kad nustatytumėte itin trumpą programą.

Ekrane rodomas indikatorius .

8.10 Antialerginė

Nustatykite šią parinktį, naudodami baltų Medvilnė skalbinių programą. Kai pasirinkta ši parinktis, negalima pakeisti nei temperatūros, nei ciklo trukmės.

Parinktis Laiko taupymas  ir itin tyli  yra neprieinamos.

Įsijungia atitinkamas indikatorius virš jutiklinio mygtuko.

Šia parinktimi dėl skalavimo fazės, kurioje kelias minutes palaikoma aukštesnė nei 60 °C temperatūra, pašalinami mikroorganizmai. Tai padeda iš skalbinių pašalinti bakterijas, mikroorganizmus ir daleles. Garai su papildomo skalavimo faze garantuoja tinkamą ploviklio likučių ir žiedadulkių / alergenų pašalinimą, todėl tinka naudoti žmonėms, kurių oda yra gležna ir jautri.









8.11 Paleidimas / pristabdymas







Palieskite mygtuką Paleidimas / pristabdymas, kad paleistumėte, pristabdytumėte prietaisą arba pertrauktumėte vykdomą programą.

9. PROGRAMOS

9.1 Programų lentelė

Skalbimo programos

Programa	Programos aprašas
Skalbimo programos	
Eco 40-60	Balta ir neblunkanti spalvota medvilnė. Vidutiniškai sutepti skalbiniai. Energijos sąnaudos sumažėja ir pailgėja skalbimo programos trukmė taip užtikrinant gerus skalbimo rezultatus.
 Medvilnė	Balta ir spalvota medvilnė. Vidutiniškai, labai ir mažai sutepti skalbiniai.
 Sintetika	Sintetiniai arba mišrių audinių skalbiniai. Vidutiniškai sutepti skalbiniai.
 Ploni audiniai	Plonų audinių, pavyzdžiui, akrilo, viskozės ir mišrių audinių skalbiniai, kuriuos reikia skalbti švelniau. Vidutiniškai ir mažai sutepti skalbiniai.
Vilna / šilkas   	Skalbyklėje skalbiami vilnoniai, rankomis skalbiami vilnoniai ir kiti audiniai su skalbimo rankomis priežiūros simboliu.¹⁾
 20 min. – 3 kg	Medvilniniai ir sintetiniai skalbiniai mažai sutepti arba kartą dėvėti.
 Lengvas lyginimas	Sintetiniai skalbiniai, kurie turi būti skalbiami švelniai. Vidutiniškai ir mažai sutepti skalbiniai. ²⁾
 Pūkinės striukės	Skalbimo programa vienai pūkinei striukei, sintetinei antklovei, užtiesalui, paklodei ir pan. skalbti.











Programa	Programos aprašas
 Lauko drabužiai	<p> Nenaudokite audinių minkštiklio ir patikrinkite, ar ploviklio dalytuve nėra audinių minkštiklio likučių.</p> <p>Viršutiniai drabužiai, speciali apranga, sporto drabužiai, vandens nepraleidžiančios, orui pralaidžios striukės, žeminės striukės su išimamu multino arba išsegamu pamušalu. Rekomenduojamas skalbinių kiekis – 2 kg.</p> <p>Šią programą taip pat galima naudoti kaip vandens nepralaidumo atkūrimo ciklą, specialiai sukurtą drabužiams su hidrofobine danga apdoroti. Norėdami atlikti vandens nepralaidumo atkūrimo ciklą, atlikite šiuos veiksmus:</p> <ul style="list-style-type: none"> • Pripilkite skalbiklio į skyrelį . • Į audinių minkštiklio skyrelį įpilkite specialios audinių vandens nepralaidumo savybes atkuriančios priemonės . • Sumažinkite skalbinių kiekį iki 1 kg. <p> Norėdami pagerinti vandens nepralaidumo savybes atkuriančios priemonės poveikį, džiovinkite skalbinius džiovyklėje, nustatę Lauko drabužiai džiovinimo programą (jeigu ji yra ir jeigu pagal drabužių priežiūros etiketę galima džiovinti džiovyklėje).</p>
 Džinsiniai skalbiniai	<p>Skalbiniai iš denimo ir džersio. Vidutiniškai sutepti skalbiniai. Naudojant šią programą vykdoma švelni skalavimo fazė, skirta džinsams, sumažinanti blukimą ir pašalinanti skalbimo miltelių likučius nuo audinių.</p>

1) Per šį ciklą būgnas lėtai sukasi, kad būtų švelniai skalbiama. Gali atrodyti, kad būgnas nesisuka arba tinkamai nesisuka, bet tai normalu veikiant šiai programai.

2) Siekiant sumažinti susiglamžymą, šis ciklas reguliuoja vandens temperatūrą ir vykdo švelnaus skalbimo ir gręžimo fazę. Prietaisas papildomai skalauja skalbinius.

Programos temperatūra, didžiausias gręžimo greitis ir skalbinių kiekis

Programa	Numatytoji temperatūra Temperatūros intervalas	Etaloninis gręžimo greitis Gręžimo greičio intervalas	Maksimalus skalbinių kiekis
Skalbimo programos			
Eco 40-60	40 °C ¹⁾	1400 aps./min 1400 – 400 aps./min	7 kg
 Medvilnė	40 °C 95 °C – šaltas	1400 aps./min 1400 – 400 aps./min	7 kg

Programa	Numatytoji temperatūra Temperatūros intervalas	Etaloninis gręžimo greitis Gręžimo greičio intervalas	Maksimalus skalbinių kiekis
 Sintetika	40 °C 60 °C – šaltas	1200 aps./min 1200 – 400 aps./min	3 kg
 Ploni audiniai	30 °C 40 °C – šaltas	1200 aps./min 1200 – 400 aps./min	1,5 kg
Vilna / šilkas   	40 °C 40 °C – šaltas	1200 aps./min 1200 – 400 aps./min	1,5 kg
 20 min. – 3 kg	30 °C 40–30 °C	1200 aps./min 1200 – 400 aps./min	3 kg
 Lengvas lyginimas	40 °C 60 °C – šaltas	800 aps./min 800 – 400 aps./min	3 kg
 Pūkinės striukės	40 °C 60 °C – šaltas	800 aps./min 800 – 400 aps./min	2 kg
 Lauko drabužiai	30 °C 40 °C – šaltas	1200 aps./min 1200 – 400 aps./min	2 kg ²⁾ 1 kg ³⁾
 Džinsiniai skalbiniai	30 °C 40 °C – šaltas	800 aps./min 1200 – 400 aps./min	2 kg

¹⁾ Pagal Komisijos reglamentą ES 2019/2023 šia 40 °C programa galima išplauti vidutiniškai suteptus medvilninius skalbinius, kuriuos reikia skalbti 40 °C ar 60 °C temperatūroje, kartu tame pačiame cikle.



Informaciją apie pasiekiamą temperatūrą skalbiniuose, programos trukmę ir kitus duomenis rasite skyriuje „Sąnaudų vertės“.

Energijos sąnaudų atžvilgiu veiksmingiausios programos paprastai yra tos, kurioms naudojama žemesnė temperatūra ir kurių ilgesnė trukmė.

²⁾ Skalavimo programa.

³⁾ Skalavimo programa ir vandeniui nepralaidžių drabužių gaivinimo fazė.

Programos parinkčių suderinamumas



	Eco 40-60 	Medvilnė 	Sintetika 	Ploni audiniai 	Vilna / šilkas 	20 min. – 3 kg 	Lengvas lyginimas 	Pūkinės striukės 	Lauko drabužiai 	Džinsiniai skalbiniai 
Gręžimas 	■	■	■	■	■	■	■	■	■	■
Skalavimo sulaikymas 	■	■	■	■	■		■		■	■
Ypač tylus 	■	■	■	■						■
Tik vandens išleidimas 	■	■	■	■	■	■	■	■	■	■
Tik gręžimas 1) 	■	■	■	■	■	■	■	■	■	■
Dėmių šalinimas 2) 	■	■	■				■			■
Pirminis skalbimas 	■	■	■				■			
Papildomas skalavimas 	■	■	■	■			■		■	■
Tik skalavimas 	■	■	■	■	■	■	■	■	■	■
Antialerginė 		■								
Laiko taupymas 3) 	■	■	■	■			■			
Pradėti po 	■	■	■	■	■	■	■	■	■	■
„Soft Plus“	■	■	■	■			■			■

1) Prieš nustatydami šią parinktį, pasirinkite drabužiams tinkamą programą. Prietaisas atliks tinkamiausią jūsų drabužiams gręžimo ciklą (pvz., sintetiniams gaminiams pirmiausiai pasirinkite Sintetika skalbimo programą, o po to parinktį Tik gręžimas).

2) Šios parinktys negalima pasirinkti skalbiant žemesnėje nei 40 °C temperatūroje.

3) Jeigu nustatysite trumpiausią trukmę, rekomenduojame sumažinti skalbinių kiekį. Galima skalbti ir didžiausią skalbinių kiekį, tačiau skalbimo kokybė gali mažiau tenkinti.

Skalbimo programos atitinkančios skalbimo priemonės

Programa	Universalūs milteliai ¹⁾	Universali skysta skalbimo priemonė	Skysta skalbimo priemonė spalvotiems drabužiams	Gležni vilniniai skalbiniai	Speciali
Eco 40-60	▲	▲	▲	--	--
Medvilnė	▲	▲	▲	--	--
Sintetika	▲	▲	▲	--	--
Ploni audiniai	--	--	--	▲	▲
 Vilna / šilkas	--	--	--	▲	▲
20 min. – 3 kg	--	▲	▲	--	--
 Lengvas lyginimas	▲	▲	▲	--	--
 Pūkinės striukės	--	--	--	▲	▲
Lauko drabužiai	--	--	--	▲	▲
Džinsiniai skalbiniai	--	--	▲	▲	▲

¹⁾ Skalbiant aukštesnėje kaip 60 °C temperatūroje, rekomenduojama naudoti skalbiamuosius miltelius.

▲ = rekomenduojama

-- = nerekomenduojama

9.2 Woolmark Wool Care - Mėlynas





Bendrovė „The Woolmark Company“ patvirtino šios skalbyklės vilnos skalbimo ciklą gaminiams, kurių sudėtyje yra vilnos ir kurių etiketėse nurodyta „skalbti rankomis“, su sąlyga, kad tokie gaminiai bus skalbiami laikantis jų etiketėse ir šios skalbyklės gamintojo pateiktų nurodymų. M1460

„Woolmark“ simbolis daugelyje šalių yra sertifikavimo ženklas.

WOOL HAND WASH SAFE

10. NUOSTATOS



10.1 Įžanga



Kai spaudžiate mygtukų derinį, **nepakreipkite** savo pirštų žemyn. Po mygtukais esantys jutikliai yra jautrūs ir gali kliudyti jums pasirinkti.

10.2 Vaikų saugos užraktas

Naudodami šią parinktį, galite apsaugoti prietaisą, kad vaikai nežaistų valdymo skydeliu.

- Norėdami **įjungti / išjungti** šią parinktį, vienu metu palieskite ir palaikykite  ir  mygtukus, kol  užsidegs / užges indikatorius ekrane.

Šią parinktį galite įjungti:



- Palietę mygtuką Paleidimas / pristabdymas: visi mygtukai ir programų pasirinkimo ratukas išjungiami (išskyrus mygtuką įjungti / išjungti).
- Prieš paliesdami mygtuką Paleidimas / pristabdymas: prietaiso paleisti negalėsite.

Prietaisas išlaiko šios parinkties pasirinkimą ir jį išjungus.

10.3 Garso signalai

Prietaise yra skirtingi garso signalai, kurie veikia, kai:

- įjungiate prietaisą (specialus trumpas signalas);
- išjungiate prietaisą (specialus trumpas signalas);
- liečiate mygtukus (spragtelėjimo garsas);
- netinkamai pasirenkate (3 trumpi garsai);
- programa baigiama (maždaug 2 minučių trukmės garsų seka);
- prietaisas sugedo (maždaug 5 minučių trukmės trumpų garsų seka).



Norėdami **išjungti / įjungti** garso signalus, kurie skamba programai pasibaigus, vienu metu lieskite ir maždaug 6 sekundes palaikykite mygtukus   ir .



Išjungus garso signalus, įvykus prietaiso veikimo sutrikimui jie vis tiek veiks.

10.4 Nuolatinis papildomas skalavimas

Ši parinktis leidžia jums pastoviai naudoti papildomą skalavimą su kiekviena naujai nustatyta programa.

- Norėdami **įjungti / išjungti** šią parinktį, vienu metu palieskite mygtuką   ir , kol Papildomas skalavimas užsidegs / užges **mygtuko indikatorius**.

11. PRIEŠ NAUDOJANTIS PIRMAKART

- Patikrinkite, ar yra elektros maitinimas ir atsuktas vandens čiaupas.
- Į skalbimo priemonių skyrelį, pažymėtą **2**, įpilkite 2 litrus vandens. Taip suaktyvinsite vandens išleidimo sistemą.
- Į skyrelį, pažymėtą **2**, įpilkite nedidelį kiekį skalbimo priemonės.

- Nustatykite ir paleiskite programą medvilnei skalbti, parinkę aukščiausią temperatūrą, bet skalbinių į būgną nedėkite. Taip iš būgno ir korpuso bus pašalinti visi galimi nešvarumai.

12. KASDIENIS NAUDOJIMAS



ISPĖJIMAS!

Žr. saugos skyrius.

12.1 Prietaiso įjungimas

1. Įjunkite maitinimo laido kištuką į elektros lizdą.
2. Atsukite vandens čiaupą.
3. Norėdami įjungti prietaisą, spauskite kelias sekundes mygtuką Įjungti / išjungti.

Girdimas trumpas signalas (jeigu įjungtas). Prietaisas automatiškai pasiūlo numatytąją programą. Užsidegs atitinkamas indikatorius.

Ekране rodomas maksimalus skalbinių kiekis, numatytoji temperatūra, numatytasis gręžimo greitis, programą sudarančių fazių indikatoriai ir ciklo trukmė.

12.2 Skalbinių dėjimas

1. Atidarykite prietaiso dureles.
2. Prieš dėdami skalbinius į prietaisą, juos pakratykite.
3. Po vieną skalbinius sudėkite į būgną. Nepridėkite per daug skalbinių į būgną.
4. Tvirtai uždarykite dureles.

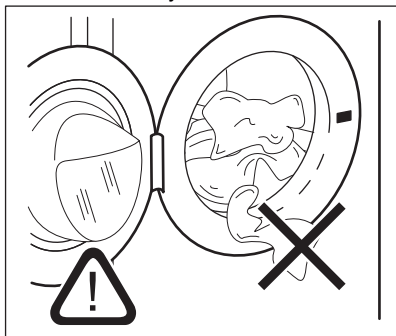

DĖMESIO

Įsitinkinkite, kad nebūtų skalbinių tarp sandariklio ir durelių. Tokiu atveju gali pratekėti vanduo arba gali būti sugadinti skalbiniai.



DĖMESIO

Skalbiančios alyvos, tepalo dėmės gali susigadinti skalbyklės guminės dalys.

12.3 Skalavimo priemonių ir priedų naudojimas

1. Pripilkite reikiamą skalbiklio ir audinių minkštiklio kiekį.
2. Pilkite skalavimo priemonės ir audinių minkštiklio į atitinkamus skyrius.
3. Atsargiai uždarykite skalbiklio stalčių.

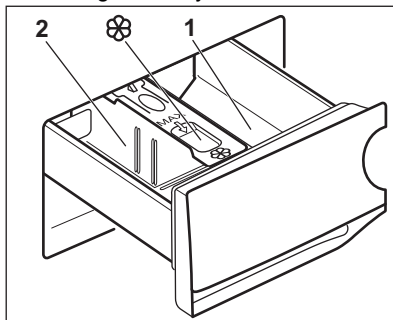

DĖMESIO

Naudokite tik skalbyklei nurodytas skalavimo priemones.



Visuomet vadovaukitės nurodymais, pateiktais ant skalavimo priemonių pakuočių.

1	Skalavimo priemonės skyrelis pirminio skalavimo fazei arba mirkymo programai (jeigu yra). Prieš paleisdami pirminio skalavimo ir mirkymo programą, pripilkite skalavimo priemonės.
2	Skalavimo priemonės skyrelis skalavimo fazei. Jeigu naudojate skystą skalbiklį, jo pilkite prieš pat paleisdami programą.
	Skystųjų skalavimo priedų (audinių minkštiklio ar standiklio) skyrelis. Įpilkite priemonių į skyrelį, prieš paleisdami programą.

Po skalavimo ciklo, jeigu reikia, pašalinkite visus skalavimo priemonių likučius iš ploviklio dalytuvo.

12.4 Skalbiklio skyriklio padėties keitimas

1. Ištraukite skalbiklio skyriklį. Skalbiklio skyriklio padėtis **A** yra skirta skalbiamiesiems milteliams (gamyklinė nuostata).

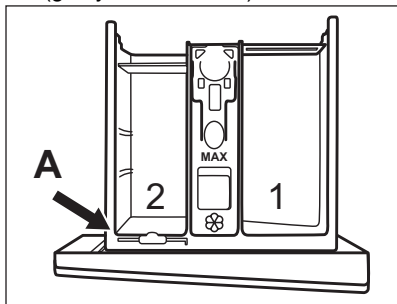

2. **Norėdami naudoti skystą skalbiklį / priedą ar baliklį:** Išimkite skalbiklio skyriklį iš padėties **A** ir įdėkite jį padėtyje **B**.

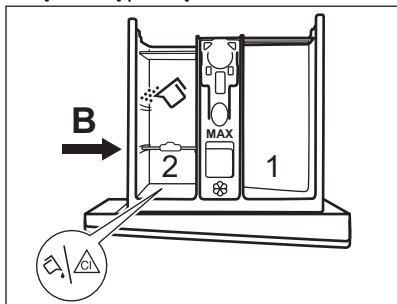

Skalbiklio skyriklio padėtis **B** yra skirta skalbiamiesiems milteliams galiniame skyrelyje ir skystam skalbikliui / priedui ar balikliui priekiniame skyrelyje.

3. **Norėdami naudoti tik skystą skalbiklį:** Įdėkite skalbiklio skyriklį į padėtį **C**.

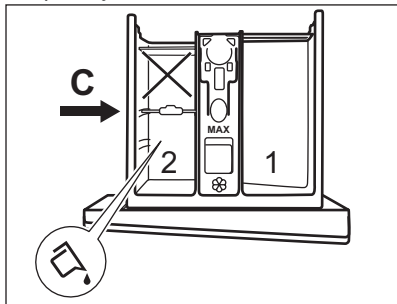

- Nenaudokite želatinos pavidalo arba tirštų skalbiklių.
 - Neviršykite maksimalios skystojo skalbiklio dozės.
 - Nenaudokite pirminio skalbimo fazės.
 - Nenustatykite atidėto paleidimo funkcijos.
4. Išmatuokite skalbiklį ir audinių minkštiklį ir kruopščiai uždarykite skalbiklio dalytuvą.

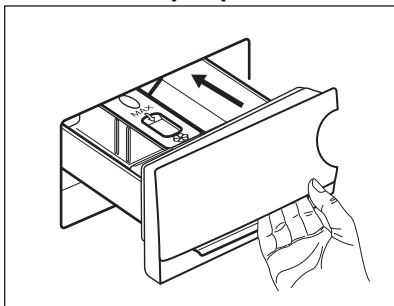

Įsitinkinkite, kad skalbiklio skyriklis yra tinkamai įdėtas ir nestringa uždarant stalčių.

12.5 Programos nustatymas

1. Pasukite programų pasirinkimo ratuką, kad pasirinktumėte norimą skalbimo programą. Užsideds atitinkamas programos indikatorius. Mirksi mygtuko Paleidimas / pristabdymas indikatorius. Ekrane rodomas maksimalus programai nurodytas skalbinių kiekis, numatytoji temperatūra, numatytasis gręžimo greitis, skalbimo fazės indikatoriai (kai galimi) ir orientacinė programos trukmė.
2. Norėdami pakeisti temperatūros ir (arba) gręžimo greičio nuostata, palieskite atitinkamus mygtukus.
3. Jeigu norite, nustatykite vieną arba daugiau parinkčių, palietę atitinkamus mygtukus. Ekrane įsijungs susiję indikatoriai ir atitinkamai pasikeis pateikiama informacija.

i Jeigu pasirinkimas **negalimas**, neišjungs joks indikatorius ir neskambės garso signalas.

12.6 Programos paleidimas

Programą paleiskite palietę mygtuką **Paleidimas / pristabdymas**. Atitinkamas indikatorius nustoja mirksėti ir pradeda šviesti nepertraukiamai. Ekране pradeda mirksėti vykdomos fazės indikatorius. Programa paleidžiama, duralės užrakinamos. Ekране rodomas indikatorius .

 Vandens išleidimo siurblys trumpai veikia, prieš prietaisą pripildant vandeniu.

12.7 Programos paleidimas su atidėtu paleidimu

1. Pakartotinai lieskite mygtuką **Pradėti** po, kol ekrane bus rodomas norimas atidėto paleidimo laikas. Užsidega indikatorius .
2. Palieskite mygtuką **Paleidimas / pristabdymas**.

Prietaise pradeda atidėto paleidimo atgalinė laiko atskaita. Pasibaigus atgalinei atskaitai, programa paleidžiama.

 PROSENSE koregavimas pradamas pasibaigus atgalinei atskaitai.

Atidėto paleidimo atšaukimas prasidėjus atgalinei atskaitai

Norėdami atidėtą paleidimą atšaukti:

1. Palieskite mygtuką **Paleidimas / pristabdymas** prietaisui pristabdyti. Mirksi atitinkamas indikatorius.
2. Pakartotinai lieskite mygtuką **Pradėti** po, kol ekrane bus rodoma .
3. Norėdami nedelsiant paleisti programą, dar kartą palieskite mygtuką **Paleidimas / pristabdymas**.

Atidėto paleidimo pakeitimas prasidėjus atgalinei atskaitai



Norėdami atidėtą paleidimą pakeisti:

1. Palieskite mygtuką **Paleidimas / pristabdymas** prietaisui pristabdyti. Mirksi atitinkamas indikatorius.

2. Pakartotinai lieskite mygtuką **Pradėti** po, kol ekrane bus rodomas norimas atidėto paleidimo laikas.
3. Norėdami pradėti naują atgalinę atskaitą, dar kartą palieskite mygtuką **Paleidimas / pristabdymas**.

12.8 ProSense skalbinių kiekio nustatymas

Palietus mygtuką **Paleidimas / pristabdymas**:

1. Mirksi indikatorius .
2. „ProSense“ pradeda nustatyti skalbinių kiekį ir skaičiuoti tikrą programos trukmę. Mirksi indikatorius **kg** ir laiko taškai .
3. Maždaug po 15 minučių ekrane rodoma nauja programos trukmė: indikatorius **kg** išsijungia ir laiko taškai  nustoja mirksėti. Prietaisas automatiškai pakoreguoja programos trukmę pagal skalbinių kiekį, kad būtų gauti puikūs skalbimo rezultatai per minimalią trukmę. Programos trukmė gali pailgėti arba sutrumpėti.

 ProSense nustatymas vykdomas tik su visomis skalbimo programomis (kai nepasirinkta paleisti fazę).

12.9 Programos fazės indikatoriai

Kai paleidžiama programa, mirksi vykdomos fazės indikatorius, o kitų fazių indikatoriai šviečia.

Pavyzdžiui, vykdoma skalbimo arba

pirminio skalbimo fazė: .

Kai fazė baigiama, atitinkamas indikatorius nustoja mirksėti ir pradeda šviesti. Pradeda mirksėti kitos fazės indikatorius.

Pavyzdžiui, vykdoma skalavimo fazė:



12.10 Programos pertraukimas ir parinkčių keitimas

Kai programa vykdoma, galite keisti **tik kelias** parinktis:

1. Palieskite mygtuką Paleidimas / pristabdymas.
2. Pakeiskite parinktį. Ekране pateikiama informacija atitinkamai pasikeičia.
3. Dar kartą palieskite mygtuką Paleidimas / pristabdymas.

Skalbimo programa tęsiama toliau.

12.11 Veikiančios programos atšaukimas

1. Norėdami atšaukti programą ir išjungti prietaisą, paspauskite mygtuką Įjungti / išjungti.
2. Norėdami vėl įjungti prietaisą, paspauskite mygtuką Įjungti / išjungti.

Dabar galite nustatyti naują skalbimo programą.

i Jeigu ProSense fazė jau įvykdyta ir jau pilamas vanduo, nauja programa paleidžiama **nekartojant ProSense fazės**. Vanduo ir skalbimo priemonė neišleidžiami, kad būtų išvengta švaistymo.

12.12 Durelių atidarymas. Drabužių įdėjimas

Veikiant programai arba atidėto paleidimo funkcijai, prietaiso durelės yra užrakintos.

i Jeigu temperatūra yra per aukšta, per daug vandens būgne ir (arba) būgnas vis dar sukasi, jūs negalėsite atidaryti durelių.

1. Palieskite mygtuką Paleidimas / pristabdymas.

Ekране išsijungia susijęs durelių užrakinimo indikatorius.

2. Atidarykite prietaiso dureles. Jeigu reikia, pridėkite arba išimkite skalbinius.
3. Uždarykite dureles ir palieskite mygtuką Paleidimas / pristabdymas. Programa arba atidėto paleidimo funkcija tęsiama toliau.

12.13 Programos pabaiga

Programai pasibaigus, prietaisas išjungiamas automatiškai. Girdimi garso signalai (jeigu jie įjungti).

Ekrane įsižiebia visi skalbimo fazės indikatoriai ir laiko srityje rodoma .

Užgęsta mygtuko Paleidimas / pristabdymas indikatorius.

Durelės atrakinamos ir užgęsta indikatorius .





1. Norėdami išjungti prietaisą, paspauskite mygtuką Įjungti / išjungti. Pasibaigus programai, po penkių minučių energijos taupymo funkcija automatiškai išjungia prietaisą.

i Vėl įjungus prietaisą, ekrane rodoma paskutinį kartą pasirinktos programos pabaiga. Norėdami nustatyti naują ciklą, pasukite programų pasirinkimo ratuką.



2. Išimkite skalbinius iš prietaiso.
3. Patikrinkite, ar būgnas yra tuščias.
4. Palikite dureles ir ploviklio dalytuvą pravirą, kad nesusidarytų pelėsių ir nemalonių kvapų.
5. Užsukite vandens čiaupą.

12.14 Vandens išleidimas pasibaigus ciklui

Jeigu pasirinkote programą arba parinktį, kai paskutinio skalavimo vanduo neišleidžiamas, programa yra baigta, bet:

- Ekране rodomas indikatorius , parinkties indikatorius  arba  ir užrakintų durelių indikatorius . Mirksi vykdomos fazės indikatorius .
- Būgnas vis dar reguliariai pasukamas, kad skalbiniai nesusiglamžytų.

- Durelės lieka užrakintos.
- Norėdami atidaryti dureles, privalote išleisti vandenį:

1. Jeigu reikia, palieskite mygtuką **Grėžimas**, kad sumažintumėte prietaiso rekomenduojamą grėžimo greitį.
2. Palieskite mygtuką **Paleidimas / pristabdymas**:
 - Jeigu nustatėte , prietaisas išleidžia vandenį ir grėžia.
 - Jeigu nustatėte  ^{dB}, prietaisas tik išleidžia vandenį.

Parinkties indikatorius  arba  ^{dB}

išsijungia, o indikatorius  mirksi ir po to išsijungia.

3. Programai pasibaigus ir užrakintų durelių indikatoriumi  užgęsus, galite atidaryti dureles.
4. Norėdami išjungti prietaisą, spauskite kelias sekundes mygtuką **Ijungti / išjungti**.



Bet kuriuo atveju, prietaisas automatiškai išleidžia vandenį maždaug po 18 valandų.

12.15 Budėjimo parinktis

Budėjimo funkcija automatiškai išjungia prietaisą, kad sumažėtų energijos sąnaudos, kai:

- Nenaudojate prietaiso 5 minutes prieš paliesdami mygtuką **Paleidimas / pristabdymas**.
Norėdami vėl įjungti prietaisą, paspauskite mygtuką **Ijungti / išjungti**.
- Praėjus 5 minutėms nuo skalbimo programos pabaigos
Norėdami vėl įjungti prietaisą, paspauskite mygtuką **Ijungti / išjungti**.
Ekране rodoma paskutinį kartą nustatytos programos pabaiga.
Norėdami nustatyti naują ciklą, pasukite programų pasirinkimo ratuką.



Jeigu nustatėte programą ar parinktį, kuriai pasibaigus vanduo paliekamas būgne, budėjimo funkcija **neišjungs** prietaiso, kad primintų jums išleisti vandenį.

13. PATARIMAI



[SPĖJIMAS!]

Žr. saugos skyrius.

13.1 Skalbinių sudėjimas

- Suskirstykite skalbinius į baltus, spalvotus, sintetinius, plonų audinių ir vilnonius.
- Vadovaukitės skalbimo nurodymais, pateiktais skalbinių priežiūros etiketėse.
- Neskalkbkite kartu baltų ir spalvotų gaminių.
- Kai kurie spalvoti gaminiai pirmo skalbimo metu gali pakeisti spalvą. Rekomenduojame juos pirmą porą kartų skalbti atskirai.
- Daugiasluoksnius audinius, vilnonius ir išmargintus gaminius išverskite.
- Apdorokite sunkiai įveikiamas dėmes.
- Sunkiai pašalinamoms dėmėms skalbti naudokite specialią skalbimo priemonę.

- Atsargiai elkitės su užuolaidomis. Nuimkite kabliukus ir sudėkite užuolaidas į skalbimo maišelį arba pagalvės užvalkalą.
- Jeigu skalbinių labai mažai, grėžimo metu gali kilti balanso problemų ir pernelyg didelė vibracija. Jeigu taip nutiktų:
 - a. pertraukite programą ir atidarykite dureles (žr. skyrių „Kasdienis naudojimas“);
 - b. rankomis paskirstykite skalbinius, kad visi daiktai būtų vienodai pasiskirstę būgne;
 - c. paspauskite mygtuką **Paleidimas / pristabdymas**. Grėžimo fazė tęsiama.
- Užsekite užvalkalus, užtraukite užtrauktukus, užsekite kilpas ir spaustukus. Suriškite diržus, raiščius, batų raištelius, kaspinus ir visus kitus laisvus elementus.

- Neskalbkite skalbinių be apsiuvimų arba su prakirpimais. Naudokite skalbimo maišelį mažiems ir (arba) ploniems daiktams (pvz., vielutėmis sutvirtintoms liemenėlėms, diržams, pėdkelnėms, batų raišteliams, kaspinams ir pan.) skalbti.

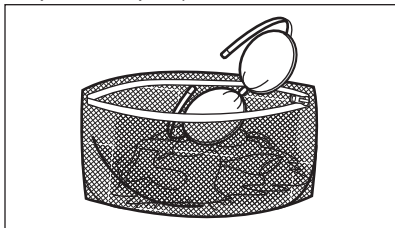

- Ištuštinkite kišenes ir skalbinius išlankstykite.

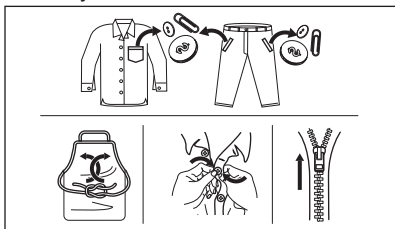

13.2 Sunkiai įveikiamos dėmės

Kai kurių dėmių vien vandeniu ir skalbimo priemone pašalinti nepavyksta.

Rekomenduojame prieš dedant skalbinius į prietaisą iš anksto apdoroti šias dėmes.

Galima naudoti specialius dėmių valiklius. Naudokite specialų, dėmės ir audinio rūšiai tinkamą dėmių valiklį.

13.3 Skalbimo priemonės rūšis ir kiekis

Skalbimo priemonės pasirinkimas ir tinkamo kiekio naudojimas turi poveikio ne tik skalbimo rezultatams, bet taip pat padeda išvengti švaistymo ir saugoti aplinką:

- Naudokite tik specialiai skalbyklėms skirtas skalbimo ir kitas priemones: Visų pirma, laikykitės šių bendro pobūdžio taisyklių:
 - skalbiamieji milteliai, skirti visų tipų audiniams, išskyrus plonus

audinius. Geriau naudokite skalbiamuosius miltelius su balikliu baltiems skalbiniams ir skalbinių dezinfekavimui,

- skystus skalbiklius, skirtus skalbti ne itin karštame vandenyje (iki 60 °C) visų tipų audiniams arba tik vilnai.

- Skalbimo priemonės pasirinkimas ir kiekis priklausys nuo audinio rūšies (plonas, vilnonis, medvilnė ir pan.), drabužių spalvos, skalbinių kiekio, nešvarumo laipsnio, skalbimo temperatūros ir naudojamo vandens kietumo.
- Laikykitės ant šių skalbiklių ar kitų priemonių pakuočių pateiktų nurodymų, neviršydami nurodyto maksimalaus kiekio (**MAX**).
- Nemaišykite skirtingų rūšių skalbiklių.
- Naudokite mažiau skalbiklio, jei:
 - skalbiate nedidelį kiekį;
 - skalbiniai nėra labai nešvarūs;
 - skalbiant susidaro daug putų.
- Kai naudojate skalbimo tabletes arba kapsules, visada dėkite jas į būgną, o ne skalbimo priemonės dalytuvą.

Nepakankamas skalbimo priemonės kiekis gali lemti:

- netenkinančius skalbimo rezultatus;
- skalbiniai gali papilkėti;
- riebaluotus drabužius;
- pelėsius prietaise.

Per didelis skalbimo priemonės kiekis gali lemti:

- pernelyg didelį putojimą;
- blogesnį skalbimo poveikį;
- nepakankamą skalavimą;
- didesnį poveikį aplinkai.

13.4 Ekologiniai patarimai

Siekiant taupyti vandenį, elektros energiją ir saugoti aplinką, rekomenduojame laikytis šių patarimų:

- Prietaiso prikrovimas iki **maksimalaus pajėgumo, nurodyto kiekvienai programai, padeda sumažinti energijos ir vandens sąnaudas.**
- Prieš skalbimą tinkamai apdorotos dėmės ir dauguma nešvarumų pašalinami; skalbinius galima skalbti žemesnės temperatūros vandenyje.

- Laikykitės ploviklio gamintojo rekomendacijų dėl tinkamo ploviklio kiekio naudojimo ir patikrinkite savo sistemos vandens kietumą. Žr. „Vandens kietumas“.
- Nustatykite **maksimalų galimą gręžimo greitį** pasirinktai skalbimo programai, **prieš džiovindami skalbinius džiovyklėje**. Taip sutaupysite energijos džiovindami!

13.5 Vandens kietumas

Jeigu jūsų vietovėje vanduo yra didelio arba vidutinio kietumo, rekomenduojame

naudoti skalbyklėms skirtą vandens minkštiklį. Vietovėse, kur vanduo yra minkštas, vandens minkštiklio naudoti nebūtina.

Norėdami sužinoti savo vietovės vandens kietumą, susisieki su vietos vandentiekio tarnyba.

Naudokite tinkamą vandens minkštiklio kiekį. Visuomet vadovaukitės nurodymais, pateiktai ant šios priemonės pakuotės.

14. VALYMAS IR PRIEŽIŪRA



ISPĖJIMAS!

Žr. saugos skyrius.

14.1 Reguliarus valymo grafikas

Reguliarus valymas padeda pailginti prietaiso naudojimo trukmę.

Po kiekvieno ciklo, palikite dureles ir ploviklio dozatorių šiek tiek pravirus, kad oras galėtų cirkuliuoti ir išdžiūtų prietaiso viduje esanti drėgmė – taip neatsiras pelėsių ir blogų kvapų.

Jeigu prietaisas ilgą laiką nenaudojamas, užsukite vandens čiaupą ir atjunkite prietaisą nuo maitinimo tinklo.

Orientacinis reguliarus valymo grafikas:

Kalkių nuosėdų šalinimas	Du kartus per metus
Techninis skalbyklės plovimas	Vieną kartą per mėnesį
Valyti durelių tarpiklį	Kas du mėnesius
Valyti būgną	Kas du mėnesius
Valyti skalbimo priemonės dalytuvą	Kas du mėnesius
Valyti vandens įleidimo žarnos ir sklendės filtrą	Du kartus per metus

Šiuose paragrafuose paaiškinama, kaip turėtumėte valyti kiekvieną dalį.

14.2 Pašalinių daiktų išėmimas



Prieš vykdydami ciklą, įsitikinkite, kad kišenės būtų tuščios, o visi laisvi elementai surišti. Žr. „Patarimai“, „Skalbinių kiekis“.

14.3 Valymas iš išorės

Prietaisą valykite tik švelniu muilu ir šiltu vandeniu. Kruopščiai nusauskite visus paviršius.

Nenaudokite šveitimo kempinių arba bet kokios braižančios medžiagos.



DĖMESIO

Valymui nenaudokite alkoholio, tirpiklių arba cheminių priemonių.



DĖMESIO

Nevalykite metalinių paviršių chloro pagrindo plovikliu.

14.4 Kalkių nuosėdų šalinimas



Jeigu jūsų vietovėje vanduo yra didelio arba vidutinio kietumo, rekomenduojame naudoti skalbyklėms skirtą kalkių šalinimo priemonę.

Reguliariai tikrinkite, ar būgne nėra kalkių nuosėdų.

Įprastose skalbimo priemonėse jau yra vandens minkštinimo medžiagų, bet mes rekomenduojame kartkartėmis atlikti ciklą su tuščiu būgnu ir kalkių nuosėdų šalinimo priemone.



Visuomet vadovaukitės nurodymais, pateiktais ant šios priemonės pakuotės.

14.5 Techninis skalbyklės plovimas

Dėl kartotinio ir ilgalaikio žemos temperatūros programų naudojimo gali susidaryti skalbimo priemonių nuosėdų, likti pūku, būgno viduje pradėti augti bakterijos. Dėl to gali atsirasti blogas kvapas ir pelėsis.

Norėdami pašalinti šias nuosėdas ir išvalyti prietaiso vidų, reguliariai atlikite techninės priežiūros skalbimo ciklą (bent kartą per mėnesį):

1. Išimkite visus skalbinius iš būgno.
2. Vykdykite programą medvilnei skalbti, parinkę aukščiausią temperatūrą ir pripylę nedaug skalbiamųjų miltelių arba, jeigu yra, vykdykite programą Skalbyklės valymas.

14.6 Durelių tarpiklis

Šis prietaisas suprojektuotas su **savaime išsivalančia vandens išleidimo sistema**, leidžiančia nuo drabužių atsiskyrusius pūkelius išleisti kartu su vandeniu. Reguliariai tikrinkite sandariklį. Ciklo pabaigoje galima atgauti monetas, sagas, kitus mažus daiktus.

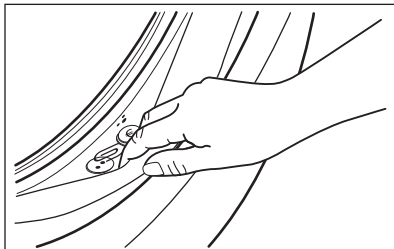

Valykite jį, kai reikia, naudodami kreminę valymo priemonę su amoniaku, nebraižydami sandariklio paviršiaus.



Visuomet vadovaukitės nurodymais, pateiktais ant šios priemonės pakuotės.

14.7 Būgno valymas

Reguliariai tikrinkite būgną, kad nesusidarytų nepageidaujamų nuosėdų. Rūdžių nuosėdų ant būgno gali atsirasti dėl rūdijančių svetimkūnių, kurių yra geležingame vandentiekio vandenyje

Išvalykite būgną nerūdijančiajam plienui valyti skirtais specialiais valikliais.



Visuomet vadovaukitės nurodymais, pateiktais ant šios priemonės pakuotės. Nevalykite būgno rūgštiniais kalkių šalinimo gaminiiais, abrazyvinėmis priemonėmis su chloru arba plieniniais šveitikliais.

Kruopštus valymas:

1. Išvalykite būgną nerūdijančiajam plienui valyti skirtais specialiais valikliais.



Visuomet vadovaukitės nurodymais, pateiktais ant šios priemonės pakuotės.

2. Vykdykite trumpą programą medvilnei skalbti tuščiu būgnu, parinkę aukščiausią temperatūrą ir pripylę nedaug skalbiamųjų miltelių arba, jeigu yra, vykdykite programą Skalbyklės valymas.

14.8 Skalbimo priemonės dalytuvo valymas

Norėdami išvengti galimų sudžiūvusių skalbimo priemonių nuosėdų ar audinių minkštiklio gumulėlių ir (arba) pelėsių susidarymo skalbimo priemonių stalčiuoke, kartkartėmis atlikite šiuos valymo veiksmus:

1. Atidarykite stalčių. Paspauskite skląstį žemyn, kaip parodyta paveikslėlyje, ir ištraukite jį.

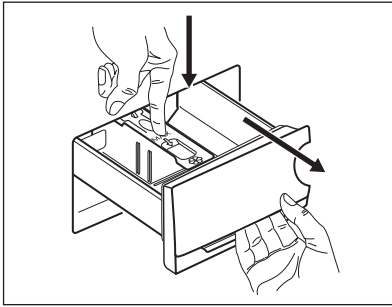

2. Nuimkite viršutinę priedų skyriaus dalį, kad būtų lengviau valyti. Viršutinėje ir apatinėje griovelio dalyje neturi likti nė trupučio skalavimo priemonės. Išėmai valyti naudokite mažą šepetėlį.

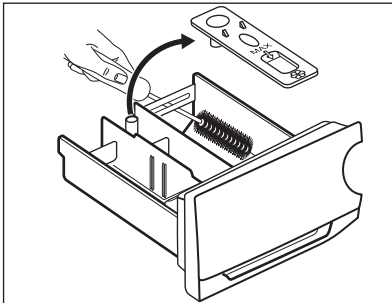

3. Praplaukite skalavimo priemonių stalčių po tekančiu šiltu vandeniu, kad pašalintumėte visus

susikaupusius skalavimo priemonės likučius. Išvalę vėl įdėkite viršutinę dalį į savo vietą.

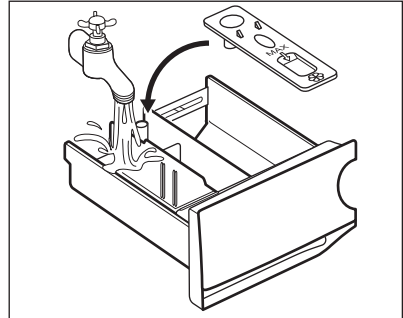

4. Įdėkite skalavimo priemonių stalčių ir kreipiamuosius bėgelius ir jį uždarykite. Paleiskite skalavimo programą su tuščiu būgnu.

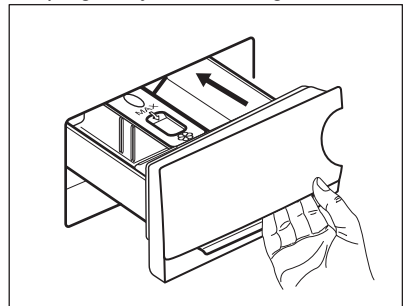

14.9 Išleidimo siurblio valymas

Reguliariai tikrinkite vandens išleidimo siurblio filtrą ir įsitikinkite, kad jis švarus.

Išvalykite vandens išleidimo siurblį, jeigu:

- Iš prietaiso neišleidžiamas vanduo.
- Būgnas nesisuka.
- Prietaisas kelia neįprastą triukšmą dėl užkimšto vandens išleidimo siurblio.
- Ekrane rodomas pavojaus kodas **E20**



ĮSPĖJIMAS!

- Ištraukite maitinimo kištuką iš maitinimo lizdo.
- Neiškirkite filtro prietaisui veikiant.
- Nevalykite siurblio, jeigu prietaise esantis vanduo yra karštas. Palaukite, kol vanduo atvės.
- Kelis kartus pakartokite 3 veiksmą – uždarykite ir atidarykite vožtuvą, kol vanduo nustos tekėti.

Išimdami filtrą, turėkite šluostę, kuria galėtumėte iškart iššluostyti vandenį, jei išbėgs.

Atlikite šiuos siurblio valymo veiksmus:

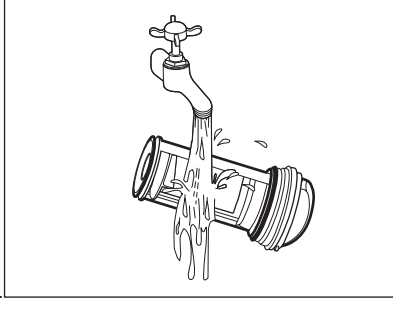
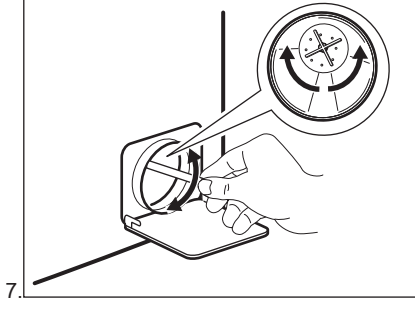
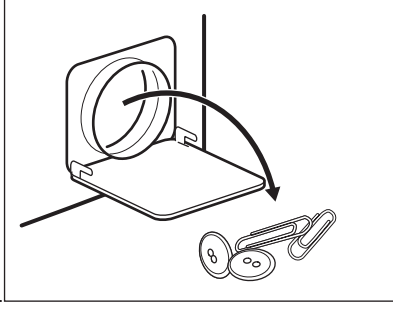
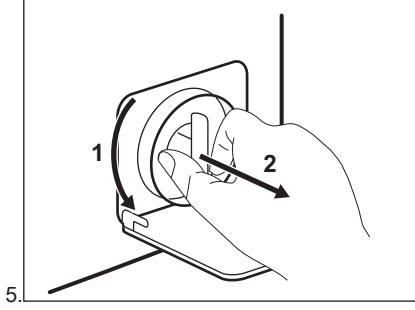
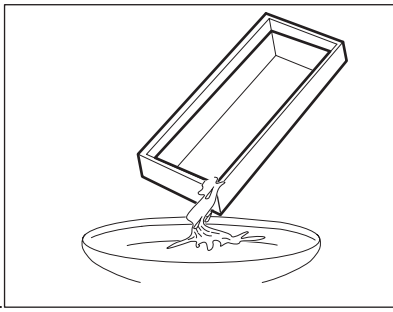
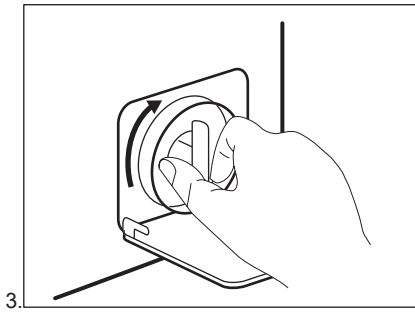
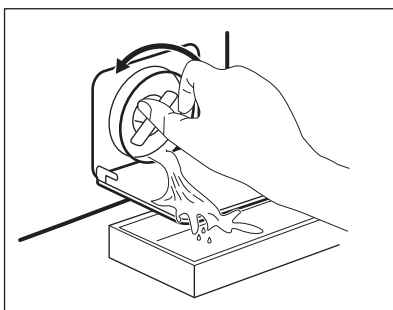
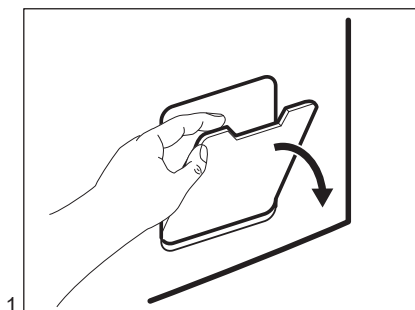

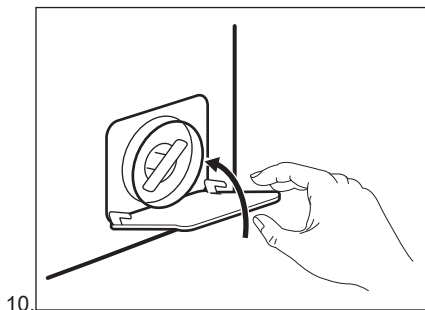
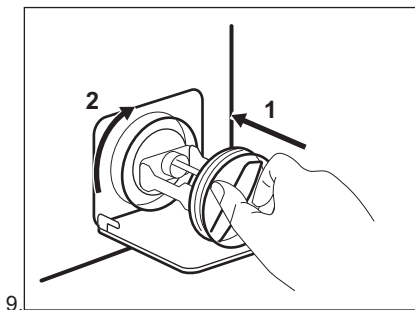

ĮSPĖJIMAS!

Patikrinkite, ar siurblio sparnuotė gali sukis. Jeigu ne, kreipkitės į įgaliotąjį techninės priežiūros centrą. Būtinai taip pat tinkamai užveržkite filtrą, kad nebūtų nuotėkio.

Išleidę vandenį avariniu būdu, privalote vėl įjungti vandens išleidimo sistemą:

1. Pilkite 2 litrus vandens į ploviklio dalytuvo pagrindinį skalbimo skyrių.
2. Paleiskite programą, kad vanduo būtų išleistas.

14.10 Vandens įleidimo žarnos ir sklendės filtro valymas

Kartkartėmis rekomenduojama valyti abu įleidimo žarnos ir vožtuvo filtrus, kad būtų pašalintos per laiką susikaupusios nuosėdos:

1. Nuimkite vandens įleidimo žarną nuo čiaupo ir išvalykite filtrą.

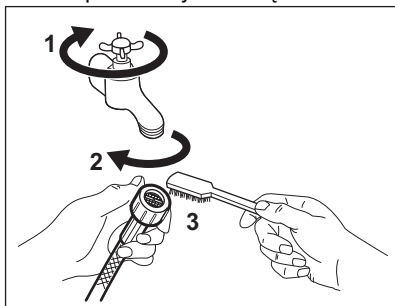

2. Nuimkite vandens įleidimo žarną nuo prietaisą, atsukę veržlę.

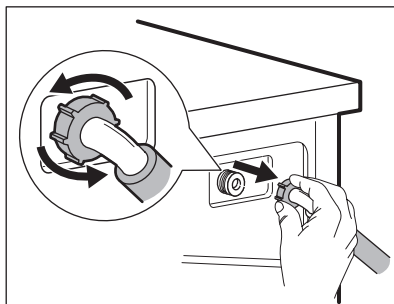

3. Prietaiso gale esantį vožtuvo filtrą valykite dantų šepetėliu.

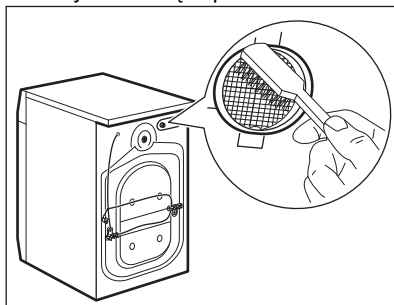

4. Kai vėl jungsitė žarną prie prietaiso galo, pasukite ją kairėn arba dešinėn (ne vertikaliajoje padėtyje), atsižvelgdami į savo vandens čiaupo padėtį.

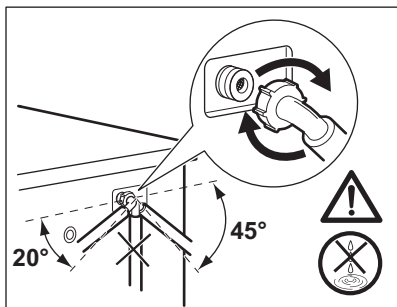

14.11 Avarinis vandens išleidimas

Jeigu prietaisas negali išleisti vandens, atlikite tą patį procesą, aprašytą paragrafe „Vandens išleidimo siurblio valymas“. Jeigu reikia, išvalykite siurblį.

Išleidę vandenį avariniu būdu, privalote vėl įjungti vandens išleidimo sistemą:

1. Pilkite 2 litrus vandens į ploviklio dalytuvo pagrindinį skalbimo skyrių.
2. Paleiskite programą, kad vanduo būtų išleistas.

14.12 Apsauga nuo užšalimo

Jeigu prietaisas įrengtas tokioje vietoje, kur temperatūra gali nukristi apie 0 °C ir

žemiau, išleiskite vandens išleidimo žarnoje ir vandens išleidimo siurblyje likusį vandenį.

1. Ištraukite maitinimo laido kištuką iš elektros lizdo.
2. Užsukite vandens čiaupą.
3. Įdėkite abu vandens išleidimo žarnos galus į indą ir palaukite, kol vanduo ištekės iš žarnos.
4. Išvalykite vandens išleidimo siurblį. Žr. skyrių, kaip išleisti vandenį avariniu būdu.
5. Kai vandens išleidimo siurblys tuščias, vėl prijunkite vandens išleidimo žarną.



ĮSPĖJIMAS!

Jeigu vėl norėsite naudoti prietaisą, įsitinkite, kad aplinkos temperatūra būtų aukštesnė nei 0 °C. Gamintojas neatsako už žalą, padarytą dėl žemos temperatūros.

15. TRIKČIŲ ŠALINIMAS



ĮSPĖJIMAS!

Žr. saugos skyrius.

15.1 Įspėjamieji kodai ir galimi gedimai

Prietaisas nepasileidžia arba sustoja veikiant. Iš pradžių pabandykite problemos sprendimą rasti patys (žr. lenteles).



ĮSPĖJIMAS!

Prieš atlikdami bet kokią patikrą, išjunkite prietaisą.

Esant tam tikroms problemoms, ekrane rodomas įspėjamasis kodas ir nuolat gali mirksėti Paleidimas / pristabdymas mygtukas:

Trikitis	Galimas sprendimas
----------	--------------------

<p>E10 Į prietaisą tinkamai nepatenka vanduo.</p>	<ul style="list-style-type: none"> • Patikrinkite, ar atsuktas vandens čiaupas. • Patikrinkite, ar ne per mažas vandentiekio sistemos slėgis. Norėdami gauti šią informaciją, kreipkitės į vietos vandentiekio įmonę. • Patikrinkite, ar vandens čiaupas neužsikimšęs. • Patikrinkite, ar įleidimo žarna nesumazgyta, nepažeista ir neužlenkta. • Patikrinkite, ar tinkamai prijungta vandens įleidimo žarna. • Patikrinkite, ar neužsikimšę įleidimo žarnos ir sklendės filtrai. Žr. skyrių „Valymas ir priežiūra“.
<p>E20 Iš prietaiso neišleidžiamas vanduo.</p>	<ul style="list-style-type: none"> • Patikrinkite, ar neužsikimšęs kriauklės sifonas. • Patikrinkite, ar nesusiraizgiusi ir nesulenкта vandens išleidimo žarna. • Patikrinkite, ar vandens išleidimo filtras neužsikimšęs. Jei reikia, išvalykite filtrą. Žr. skyrių „Valymas ir priežiūra“. • Patikrinkite, ar tinkamai prijungta vandens išleidimo žarna. • Nustatykite vandens išleidimo programą, jeigu buvote pasirinkę programą be vandens išleidimo fazės. • Nustatykite vandens išleidimo programą, jeigu buvote nustatę parinktį, kurios pabaigoje vanduo paliekamas būgne.
<p>E40 Prietaiso durelės atidarytos arba netinkamai uždarytos.</p>	<ul style="list-style-type: none"> • Patikrinkite, ar tinkamai uždarytos durelės
<p>E91 Vidinė triktis. Nėra ryšio tarp prietaiso elektroninių elementų.</p>	<ul style="list-style-type: none"> • Programa nebuvo tinkamai baigta arba prietaisas per anksti išsijungė. Išjunkite ir vėl įjunkite prietaisą. • Jeigu vėl rodomas įspėjamasis kodas, kreipkitės į įgaliotąjį techninės priežiūros centrą.
<p>EKO Nestabilus elektros tiekimas.</p>	<ul style="list-style-type: none"> • Palaukite, kol elektros tiekimas stabilizuosis.

Jeigu ekrane rodomi kiti įspėjamieji kodai, išjunkite ir įjunkite prietaisą. Jeigu problema tęsiasi, kreipkitės į įgaliotąjį techninės priežiūros centrą.

Jeigu skalbyklei kyla kitokių problemų, galimų sprendimų ieškokite toliau lentelėje.

Triktis	Galimas sprendimas
Programa nepasileidžia.	<ul style="list-style-type: none"> • Patikrinkite, ar maitinimo laido kištukas įkištas į elektros tinklo lizdą. • Patikrinkite, ar uždarytos prietaiso durelės. • Įsitinkite, kad nepažeistas saugiklis saugiklių dėžėje. • Įsitinkite, kad buvo paliestas Paleidimas / pristabdymas . • Jeigu nustatyta atidėto paleidimo funkcija, atšaukite šią nuostatą arba palaukite, kol bus baigta atgalinė laiko atskaita. • Išjunkite apsaugos nuo vaikų užrakto funkciją, jeigu ji įjungta. • Patikrinkite rankenėlės padėtį ant pasirinktos programos.
Prietaisas pripildomas vandens, bet jis tuoj pat išleidžiamas.	<ul style="list-style-type: none"> • Įsitinkite, kad vandens išleidimo žarna yra tinkamoje padėtyje. Galbūt per žemai įrengta žarna. Žr. skyrių „Įrengimo instrukcija“.
Neveikia gręžimo fazė arba skalbimo ciklas trunka ilgiau nei įprastai.	<ul style="list-style-type: none"> • Pasirinkite gręžimo programą. • Patikrinkite, ar vandens išleidimo filtras neužsikimšęs. Jei reikia, išvalykite filtrą. Žr. skyrių „Valymas ir priežiūra“. • Rankomis išskirstykite skalbinius būgne ir iš naujo paleiskite gręžimo fazę. Šią problemą gali sukelti balanso problemos.
Ant grindų yra vandens.	<ul style="list-style-type: none"> • Įsitinkite, kad vandens žarnų jungtys yra tinkamai užveržtos, jog vanduo negalėtų pratekėti. • Patikrinkite, ar nepažeistos vandens įleidimo ir vandens išleidimo žarnos. • Būtinai naudokite tinkamas skalbimo priemones bei tinkamą jų kiekį.
Nepavyksta atidaryti prietaiso durelių.	<ul style="list-style-type: none"> • Įsitinkite, kad nebuvo pasirinkta skalbimo programa, kuri baigiama paliekant vandenį būgne. • Įsitinkite, kad skalbimo programa yra baigta. • Jeigu būgne yra vandens, nustatykite vandens išleidimo arba gręžimo programą. • Patikrinkite, ar prietaisas gauna elektros maitinimą. • Problema galėjo atsirasti dėl prietaiso gedimo. Kreipkitės į įgaliotąjį techninės priežiūros centrą.
Prietaisas kelia neįprastą triukšmą ir vibruoja.	<ul style="list-style-type: none"> • Įsitinkite, kad prietaisas pastatytas lygiai. Žr. skyrių „Įrengimo instrukcija“. • Būtinai pašalinkite pakavimo medžiagas ir (arba) gabenimui skirtus varžtus. Žr. skyrių „Įrengimo instrukcija“. • Pridėkite į būgną daugiau skalbinių. Galbūt pridėjote per mažai skalbinių.
Vykdant programą programos trukmė pailgėja arba sutrumpėja.	<ul style="list-style-type: none"> • Funkcija SensiCare System gali koreguoti programos trukmę pagal skalbinių rūšį ir kiekį. Žr. skyriaus „Kasdienis naudojimas“ paragrafą „SensiCare System skalbinių kiekio nustatymas“.

Triktis	Galimas sprendimas
Nepatenkinami skalbimo rezultatai.	<ul style="list-style-type: none"> Naudokite daugiau skalbimo priemonės arba kitą skalbimo priemonę. Prieš skalbdami skalbinius, specialiomis dėmių valymo priemonėmis pašalinkite sunkiai įveikiamas dėmes. Įsitikinkite, kad nustatėte tinkamą temperatūrą. Sumažinkite skalbinių kiekį.
Skalbimo ciklo metu būgne per daug putų.	<ul style="list-style-type: none"> Sumažinkite skalbimo priemonės kiekį.
Po skalbimo ciklo dalytuvo stalčiuje yra skalbimo priemonės likučių.	<ul style="list-style-type: none"> Patikrinkite, ar sklendė yra tinkamoje padėtyje (AUKŠTYN – skalbiamiesiems milteliams, ŽEMYN – skystai skalbimo priemonei). Įsitikinkite, kad skalbimo priemonės dalytuvą naudojote pagal šiame naudotojo vadove pateiktus nurodymus.

Patikrinę įjunkite prietaisą. Programa tęsiama nuo pertraukimo momento.

Jeigu problema kartojasi, kreipkitės į įgaliotąjį techninės priežiūros centrą.

Duomenys, kuriuos būtina pateikti techninės priežiūros centrui, nurodyti techninių duomenų lentelėje.

16. SAŃAUDŲ VERTĖS

16.1 Įžanga



Išsamesnės informacijos apie energijos plokštelę rasite svetainėje www.theenergylabel.eu.



Su prietaisu pateiktoje energijos plokštelėje nurodytas QR kodas suteikia žiniatinklio nuorodą į informaciją, susijusią su šio prietaiso veikimu, ES EPREL duomenų bazėje. Išsaugokite energijos plokštelę kartu su naudotojo vadovu ir visais kitais su šiuo prietaisu pateiktais dokumentais, kad galėtumėte pasižiūrėti ateityje. Tą pačią informaciją taip pat galima rasti EPREL naudojant nuorodą <https://eprel.ec.europa.eu> bei modelio pavadinimą ir gaminio numerį, kuriuos rasite prietaiso techninių duomenų lentelėje. Padėtis techninių duomenų lentelėje nurodyta skyriuje „Gaminio aprašas“.

16.2 Paaškinimas

kg	Skalbinių kiekis.	h:mm	Programos trukmė.
kWh	Energijos sąnaudos.	°C	Skalbinių temperatūra.
Litrai	Vandens sąnaudos.	aps./min.	Gręžimo greitis.
%	Likusi drėgmė gręžimo fazės pabaigoje. Kuo didesnis gręžimo greitis, tuo didesnis triukšmas ir mažesnė likusi drėgmė.		



Vertės ir programos trukmė gali skirtis, atsižvelgiant į skirtingas sąlygas (pvz., kambario temperatūrą, vandens temperatūrą ir slėgį, skalbinių kiekį ir rūšį, maitinimo įtampą) ir taip pat, jei pakeisite programos numatytąją nuostatą.

16.3 Pagal Komisijos reglamentą (ES) 2019/2023

Eco 40-60 programa	kg	kWh	Litrai	h:mm	%	°C	aps./min. ¹⁾
Pilnas būgnas	7	0.940	58	3:25	53.00	46	1351
Pusė kiekio	3,5	0.465	40	2:40	53.00	28	1351
Ketvirtis kiekio	2	0.230	31	2:25	54.00	23	1351

¹⁾ Maksimalus gręžimo greitis.

Energijos sąnaudos skirtingais režimais

Išjungimas (W)	Budėjimas (W)	Atidėtas paleidimas (W)
0.50	0.50	4.00

Laikas iki išjungimo / budėjimo režimas yra daugiausiai 15 minučių.

16.4 Įprastos programos



Šios vertės yra tik orientacinio pobūdžio.

Programa	kg	kWh	Litrai	h:mm	%	°C	aps./min.1)
Medvilnė ²⁾ 95 °C	7	2.25	85	4:05	52.00	85	1400
Medvilnė 60 °C	7	1.65	80	3:50	52.00	55	1400
Medvilnė ³⁾ 20 °C	7	0.35	80	2:50	52.00	20	1400
Sintetika 40 °C	3	0.75	65	2:10	35.00	40	1200
Ploni audiniai ⁴⁾ 30 °C	1,5	0.40	50	1:05	35.00	30	1200
Vilna / šilkas 30 °C	1,5	0.25	50	1:05	30.00	30	1200

1) Gręžimo greičio indikatorius.

2) Tinka skalbti labai suteptus tekstilės gaminius.

3) Tinka skalbti mažai suteptus medvilnės gaminius.

4) Skalavimo ciklas atliekamas taip pat greitai, kaip ir mažai suteptų skalbinių.

17. TRUMPASIS VADOVAS

17.1 Kasdienis naudojimas

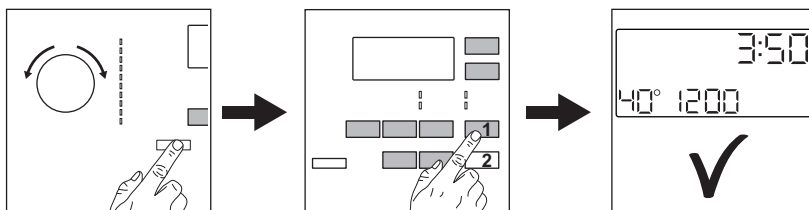

Ijunkite maitinimo laido kištuką į elektros lizdą.

Atsukite vandens čiaupą.

Sudėkite skalbinius.

Ipilkite skalavimo priemonės ir kitų apdorojimo priemonių į tinkamą skalbiklio dozatoriaus skyrelį.

1. Paspauskite mygtuką Įjungti / Išjungti, kad įjungtumėte prietaisą. Pasukite programų pasirinkimo

ratuką, kad nustatytumėte norimą programą.

2. Nustatykite reikiamas funkcijas, paspausdami atitinkamus jutiklinius mygtukus.
3. Norėdami įjungti programą, palieskite mygtuką **Paleidimas / pristabdymas** .





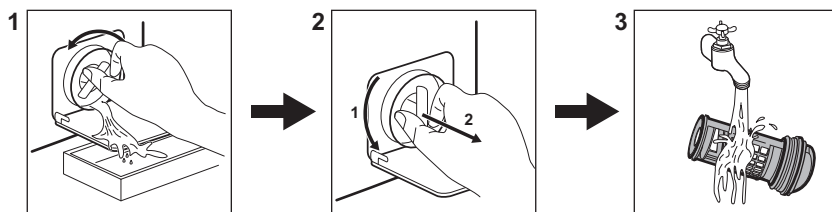





Programos pabaigoje išimkite skalbinius.

17.2 Išleidimo siurblio filtro valymas



Reguliariai išvalykite filtrą ir, ypač, jei ekrane rodomas įspėjamasis kodas **E20**.

17.3 Programos

Programos	Skalbinių kiekis	Gaminio aprašas
Eco 40-60	7 kg	Balta ir spalvota medvilnė. Vidutiniškai sutepti drabužiai.
Medvilnė 	7 kg	Balta ir spalvota medvilnė.
Sintetika 	3 kg	Sintetiniai arba mišrių audinių skalbiniai.
Ploni audiniai 	1,5 kg	Plonų audinių, pavyzdžiui, akrilo, viskozės, poliesterio skalbiniai.
Vilna / šilkas   	1,5 kg	Skalbyklėje skalbiami vilnoniai ir rankomis skalbiami vilnoniai bei plonų audinių skalbiniai.
20 min. – 3 kg 	3 kg	Sintetika ir mišrūs audiniai. Mažai sutepti skalbiniai ir drabužiai, kuriuos reikia atnaujinti.
Lengvas lyginimas 	2 kg	Sintetiniai skalbiniai, kurie turi būti skalbiami švelniai.
Pūkinės striukės 	2 kg	Vienas sintetinis užklotas, drabužiai su paminkštinimais, antklodės, pūkinės striukės.
Lauko drabužiai 	2 kg ¹⁾ 1 kg ²⁾	Šiuolaikiški lauko sportiniai drabužiai.
Džinsiniai skalbiniai 	2 kg	Skalbiniai iš denimo ir džersio.

1) Skalbimo programa.

2) Skalbimo programa ir vandeniui nepralaidžių drabužių gaivinimo fazė.

18. APLINKOS APSAUGA

Atiduokite perdirbti medžiagas, pažymėtas šiuo ženklu . Išmeskite pakuotę į atitinkamą atliekų surinkimo konteinerį, kad ji būtų perdirbta. Padėkite saugoti aplinką bei žmonių sveikatą ir surinkti bei perdirbti elektros ir elektronikos prietaisų atliekas.

Neišmeskite šiuo ženklu  pažymėtų prietaisų kartu su kitomis buitinėmis atliekomis. Atiduokite šį gaminį į vietos atliekų surinkimo punktą arba susisiekite su vietos savivaldybe dėl papildomos informacijos.

SATURS

1. DROŠĪBAS NORĀDĪJUMI.....	43
2. DROŠĪBAS NORĀDĪJUMI.....	45
3. IZSTRĀDĀJUMA APRAKSTS.....	46
4. TEHNISKIE DATI.....	47
5. UZSTĀDĪŠANA.....	48
6. PIEDERUMI.....	52
7. VADĪBAS PANELIS.....	53
8. TASTATŪRA UN POGAS.....	54
9. PROGRAMMAS.....	57
10. IESTATĪTIE PARAMETRI.....	62
11. PIRMS PIRMĀS IESLĒGŠANAS.....	62
12. IZMANTOŠANA IKDIENĀ.....	63
13. PADOMI UN IETEIKUMI.....	67
14. KOPŠANA UN TĪRĪŠANA.....	69
15. PROBLĒMRISINĀŠANA.....	74
16. PATĒRIŅA DATI.....	77
17. ĪSA PAMĀCĪBA.....	79
18. APSVĒRUMI PAR VIDES AIZSARDZĪBU.....	81

NEVAINOJAMIEM REZULTĀTIEM

Pateicamies, ka izvēlējāties AEG izstrādājumu! Esam to radījuši, lai nodrošinātu nevainojamu izpildi daudz u gadu garumā, izmantojot inovatīvas tehnoloģijas, kas palīdz vienkāršot dzīvi — iespējas, ko neatradīsiet parastās ierīcēs. Lūdzu, veltiet dažas minūtes tam, lai izlasītu šo materiālu un gūtu labākus rezultātus.

Apmeklējiet mūsu tīmekļa vietni, lai:



saņemtu lietošanas ieteikumus un brošūras, kā arī traucējummeklēšanas, servisa un remonta informāciju:

www.aeg.com/support



reģistrētu savu ierīci labāka servisa saņemšanai:

www.registreaeg.com



iegādātos savai ierīcei papildpiederumus, vienreizējas lietošanas materiālus un oriģinālās rezerves daļas:

www.aeg.com/shop

KLIENTU APKALPOŠANA UN SERVISS

Izmantojiet tikai oriģinālas rezerves daļas.

Sazinoties ar mūsu pilnvaroto servisa centru, nodrošiniet, lai jums būtu pieejami šādi dati: modelis, PNC, sērijas numurs.

Šī informācija ir norādīta uz datu plāksnītes.

 Uzmanību / drošības informācija

 Vispārīga informācija un ieteikumi

 Ar vidi saistīta informācija

Izmaiņu tiesības rezervētas.

1. DROŠĪBAS NORĀDĪJUMI



Pirms šīs ierīces uzstādīšanas un lietošanas rūpīgi izlasiet pievienotos norādījumus.

Ražotājs neatbild par savainojumiem un bojājumiem, kas radušies ierīces nepareizas uzstādīšanas vai izmantošanas rezultātā. Vienmēr glabājiet šīs instrukcijas drošā, pieejamā vietā, lai tās varētu izmantot nākotnē.

1.1 Bērnu un nespējīgu cilvēku drošība

- Šo ierīci drīkst izmantot bērni no 8 gadu vecuma un cilvēki ar ierobežotām fiziskām, sensorām vai garīgām spējām, vai pieredzes un zināšanu trūkumu atbildīgās personas uzraudzībā vai, ja tie ir informēti par ierīces drošu lietošanu un izprot potenciālos riskus.
- Bērniem no 3 līdz 8 gadu vecumam un personām ar ļoti plašu un sarežģītu invaliditāti jāliedz piekļuve ierīcei, ja vien tos nepārtraukti neuzrauga.
- Bērni līdz 3 gadu vecumam nedrīkst atrasties ierīces tuvumā bez pastāvīgas uzraudzības.
- Neļaujiet bērniem rotaļāties ar ierīci.
- Neļaujiet bērniem tuvojies iepakojumam un atbrīvojieties no tā attiecīgi.
- Glabājiet mazgāšanas līdzekļus bērniem nepieejamās vietās.
- Neļaujiet bērniem un mājdzīvniekiem atrasties ierīces tuvumā, ja ierīces durvis ir atvērtas.
- Ja ierīcei ir bērnu drošības ierīce, tā jāaktivizē.
- Bērni nedrīkst tīrīt ierīci un veikt tās apkopi bez uzraudzības.

1.2 Vispārīgā drošība

- Šī ierīce ir paredzēta veļas mazgāšanai mājas apstākļos, tikai tādai veļai, kuru ir atļauts mazgāt veļas mašīnā.

- Šī ierīce ir izstrādāta tikai izmantošanai mājas apstākļos un telpās.
- Šo ierīci var izmantot birojos, viesnīcu viesu numuriņos, pansiju viesu numuriņos, lauku viesu mājās un citās līdzīgās uzturēšanās vietās, kurās izmantošana nepārsniedz (vidējo) mājsaimniecības lietošanas intensitāti.
- Nemainiet šī produkta specifikāciju.
- Ierīces maksimālā veļas ietilpība ir 7 kg. Nepārsniedziet ierīces maksimālo veļas ietilpību (skatiet nodaļu "Programmu tabula").
- Ūdens spiedienam ūdens ieplūdes punktā no savienojuma ir jābūt no 0,5 bāri (0,05 MPa) līdz 10 bāri (1,0 MPa).
- Ventilācijas atveri pamatnē nedrīkst aizsegt ar paklāju vai citu grīdas segumu.
- Ierīce jāpievieno ūdens padevei, izmantojot komplektācijā iekļautos jaunus šļūteņu cauruļu komplektus vai citus pilnvarota servisa centra piegādātus jaunus šļūteņu komplektus.
- Vecās šļūtenes nedrīkst izmantot atkārtoti.
- Ja elektrības padeves vads ir bojāts, lai izvairītos no elektrības trieciena riska, tas jānomaina ražotājam, autorizētajam servisa centram vai citam kvalificētam speciālistam.
- Pirms jebkādām apkopes darbībām izslēdziet ierīci un atvienojiet spraudkontakta no elektrotīkla.
- Ierīces tīrīšanai neizmantojiet augstspiediena ūdens strūklu un/vai tvaiku.
- Tīriet ierīci ar mitru mīkstu drānu. Izmantojiet tikai neitrālus mazgāšanas līdzekļus. Neizmantojiet abrazīvus izstrādājumus, abrazīvus sūkļus, šķīdinātājus vai metāla priekšmetus.

2. DROŠĪBAS NORĀDĪJUMI

2.1 Uzstādīšana



Uzstādīšanai jāatbilst attiecīgajiem valsts noteikumiem.

- Noņemiet visu iepakojumu un pārvadāšanas skrūves, ieskaitot gumijas ieliktni ar plastmasas starpliku.
- Glabājiet transportēšanai paredzētās skrūves drošā vietā. Ja ierīce vēlāk jāpārvieto, tās atkārtoti jāievieto, lai nofiksētu tilpni, lai novērstu iekšējus ierīces bojājumus.
- Vienmēr uzmanīgi pārvietojiet ierīci, jo tā ir smaga. Vienmēr izmantojiet drošības cimdus un slēgtus apavus.
- Ievērojiet kopā ar ierīci piegādātās uzstādīšanas norādes.
- Neuzstādiet un nelietojiet bojātu ierīci.
- Neuzstādiet un nelietojiet ierīci vietā, kur temperatūra ir zemāka par 0 °C un kur tā ir pakļauta nokrišņu iedarbībai.
- Virsmai, uz kuras ierīci paredzēts uzstādīt, jābūt līdzenai, stabīlai, karstumizturīgai un tīrai.
- Pārliecinieties, ka starp ierīci un grīdu cirkulē gaiss.
- Kad ierīce novietota pastāvīgajā vietā, pārbaudiet, vai tā ir pareizi nolīmeņota, izmantojot spirta līmeņrādi. Ja nepieciešams, noregulējiet kājiņas attiecīgi.
- Neuzstādiet ierīci virs grīdas noteces lūkas.
- Nešļakstiet ūdeni uz ierīci un nepakļaujiet to pārmērīgam mitrumam.
- Neuzstādiet ierīci vietā, kur ierīces durvis nevar atvērt līdz galam.
- Nelieciet zem ierīces slēgtu trauku ūdens savākšanai iespējamās noplūdes gadījumā. Sazinieties ar pilnvaroto servisa centru, lai pārliecinātos, kādus piederumus var lietot.

2.2 Pieslēgums elektrotīklam



BRĪDINĀJUMS!

Var izraisīt ugunsgrēku un elektrošoku.

- **UZMANĪBU:** Šī ierīce ir paredzēta uzstādīšanai/pievienošanai ēkas zemējuma savienojumam.
- Vienmēr izmantojiet pareizi uzstādītu un drošu kontaktligzdu.
- Pārliecinieties, ka tehnisko datu plāksnītē norādītie parametri atbilst elektrotīkla parametriem.
- Nelietojiet daudzkontakta adapterus vai pagarinātājus.
- Rīkojieties uzmanīgi, lai nesabojātu kontaktspraudni un kabeli. Ja iekārtas elektropadeves kabeli nepieciešams nomainīt, to jāveic tuvākajā autorizētajā servisa centrā.
- Pieslēdziet kontaktspraudni kontaktlīgzdai tikai uzstādīšanas beigās. Pārbaudiet, vai pēc uzstādīšanas kontaktspraudnim var brīvi piekļūt.
- Neaiztieciot strāvas kabeli vai kontaktspraudni ar slapjām rokām.
- Nekad neatslēdziet ierīci no tīkla, velkot aiz strāvas kabeļa. Vienmēr velciet aiz kontaktspraudņa.

2.3 Ūdens pieslēgums

- Ieplūdes ūdens temperatūra nedrīkst pārsniegt 25 °C.
- Nebojājiet ūdens šļūtenes.
- Pirms pievienošanas jaunām caurulēm, ilgāku laiku neizmantojam caurulēm, labotām caurulēm vai caurulēm, kurām pievienotas jaunas ierīces (ūdens skaitītāji u.c.), ļaujiet ūdenim tecēt, līdz tas kļūst tīrs un dzidrs.
- Pārbaudiet, vai nav redzamas ūdens noplūdes ierīces pirmās lietošanas reizes laikā un pēc tās.
- Neizmantojiet lokanā savienojuma pagarinājumu, ja ūdens ievada lokanais savienojums ir pārāk īsa. Sazinieties ar servisa centru, lai saņemtu jaunu ieplūdes šļūteni.
- Iespējams, ka izsaiņošanas laikā novērosiet ūdens izplūšanu no

aižplūdes caurules. Tas ir rūpnīcā veiktās ierīces pārbaudes ar ūdeni dēļ.

- Ūdens novadīšanas šļūteni var pagarināt maksimāli par 400 cm. Sazinieties ar pilnvarotu servisa centru par otru ūdens novadīšanas šļūteni un tās pagarinājumu.
- Pārbaudiet, vai pēc uzstādīšanas var brīvi piekļūt ūdens krānam.

2.4 Izmantošana



BRĪDINĀJUMS!

Pastāv risks gūt savainojumus, elektrošoku, izraisīt ugunsgrēku, apdegumus vai ierīces bojājumus.

- Ievērojiet drošības norādījumus uz mazgāšanas līdzekļa iepakojuma.
- Neievietojiet ierīcē un neglabājiet tās tuvumā vai uz tās viegli uzliesmojošas vielas vai ar viegli uzliesmojošām vielām piesūcinātus priekšmetus.
- Nedrīkst mazgāt audumus, kuri stipri sasmērēti ar eļļu, smērvielām vai citām taukainām vielām. Tādējādi var sabojāt veļas mašīnas gumijas daļas. Pirms šādu izstrādājumu ievietošanas veļas mašīnā, tie iepriekš jāmazgā ar rokām.
- Programmas darbības laikā nepieskarieties stikla durvīm. Stikls var sakarst.
- Pārliecinieties, ka no veļas ir izņemti visi metāla priekšmeti.

2.5 Serviss

- Lai salabotu ierīci, sazinieties ar pilnvarotu servisa centru. Lietojiet tikai oriģinālas rezerves daļas.
- Lūdzam ņemt vērā, ka pašrocīgi veikti remontdarbi vai remontdarbi, kurus

veikušas neprofesionālas personas, var radīt ar drošību saistītas sekas un garantija var zaudēt spēku.

- Tālāk norādītās rezerves daļas būs pieejamas 10 gadus pēc modeļa ražošanas pārtraukšanas. motors un motora kontakti, transmisija starp motoru un veļas tilpni, sūkņi, amortizatori un atsperes, veļas tilpne, veļas tilpnes zvaigzne un tās lodīšu gultņi, sildītāji un sildelementi, ieskaitot siltumsūkņus, cauruļvadi un to apriņķojums, ieskaitot šļūtenes, vārstus, filtrus un ūdens noslēgvārstus, iespaidshēmas plates, elektroniskie displeji, spiediena slēdži, termostati un sensori, programmatūra un aparātprogrammatūra, ieskaitot programmatūras atiestatīšanu, durvis, durvju eņģes un blīves, citas blīves, durvju slēdžu mehānismi, plastmasas piederumi, piemēram, mazgāšanas līdzekļa dozatori. Lūdzam ņemt vērā, ka dažas no šīm rezerves daļām ir pieejamas tikai profesionāliem remontētājiem un ka ne visas rezerves daļas der visiem modeļiem.

2.6 Ierīces utilizācija



BRĪDINĀJUMS!

Pastāv savainošanās vai nosmakšanas risks.

- Atvienojiet ierīci no elektropadeves un ūdens padeves.
- Nogrieziet strāvas kabeli netālu no ierīces un utilizējiet to.
- Noņemiet durvju fiksatoru, lai bērni vai mājdzīvnieki nevarētu ierāpties veļas žāvētāja tilpnē un tur sevi ieslēgt.
- Utilizējiet ierīci saskaņā ar WEEE Direktīvu par elektrisko un elektronisko iekārtu atkritumiem.

3. IZSTRĀDĀJUMA APRAKSTS

3.1 Īpašas funkcijas

Jūsu jaunā veļas mašīna atbilst visjaunākajām prasībām efektīvai veļas apstrādei ar zemu ūdens, enerģijas un mazgāšanas līdzekļu patēriņu, kā arī labai audumu aprūpei.

- **ProSense tehnoloģija** automātiski noregulē programmas ilgumu atbilstoši veļas tilpnē ievietotās veļas daudzumam, lai panāktu nevainojamu mazgāšanas rezultāti visīsākajā iespējamajā laikā.

- Pateicoties **Soft Plus iespējai**, veļas mīkstinātājs tiek vienmērīgi izplatīts visā veļā un iekļūst dziļi auduma

šķiedrās, nodrošinot nevainojami mīkstu veļu.

3.2 Ierīces kopskats

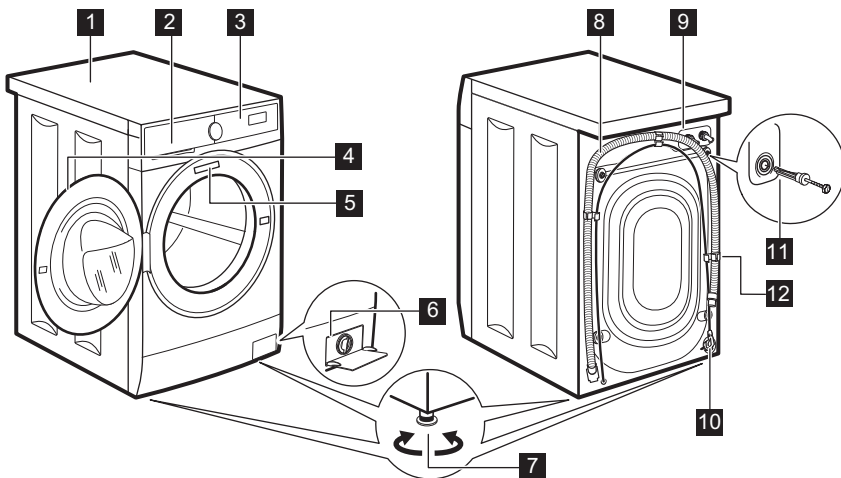

- 1** Darba virsma
- 2** Mazgāšanas līdzekļa dozators
- 3** Vadības panelis
- 4** Durvju rokturis
- 5** Datu plāksnīte
- 6** Ūdens izsūkņēšanas sūknis
- 7** Kājiņas ierīces līmeņošanai

- 8** Noplūdes šļūtene
- 9** Iepļūdes šļūtenes savienojums
- 10** Strāvas kabelis
- 11** Transportēšanai paredzētās skrūves
- 12** Šļūtenes balsts

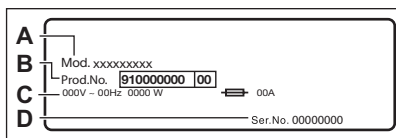

Tehnisko datu plāksnītē norādīts modeļa nosaukums (A), produkta numurs (B), elektriskie parametri (C) un sērijas numurs (D).

4. TEHNISKIE DATI

Izmēri	Platums/augstums/kopējais dziļums	59.5 cm / 84.3 cm / 48.7 cm
Pieslēgums elektroīklam	Spriegums	230 V
	Kopējā jauda	2200 W
	Drošinātājs	10 A
	Frekvence	50 Hz

Aizsargapvalka nodrošinātais aizsardzības līmenis pret cieto daļiņu un mitruma iedarbību, izņemot gadījumus, kad zemsprieguma ierīcēm nav aizsardzības pret mitrumu		IPX4
Ūdens pievada spiediens	Minimālais Maksimālais	0,5 bar (0,05 MPa) 10 bar (1,0 MPa)
Ūdens padeve ¹⁾		Aukstais ūdens
Maksimālais veļas daudzums	Cotton (Kokvilna)	7 kg
Veļas izgriešanas ātrums	Maksimālais veļas izgriešanas ātrums	1351 aprg./min

1) Pievienojiet ūdens ieklūdes šļūteni ūdens krānam ar 3/4" vītņi.

5. UZSTĀDĪŠANA



BRĪDINĀJUMS!
Skatiet sadaļu "Drošība".

5.1 Izpakošana

1. Noņemiet iepakojuma plēvi. Ja nepieciešams, izmantojiet nazi.

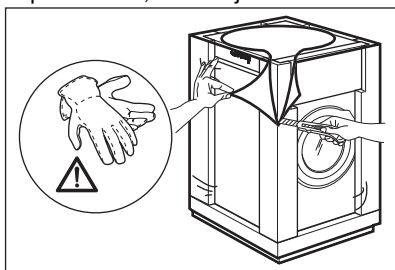

2. Noņemiet kartona virsmu un polistirola iepakojuma materiālus.

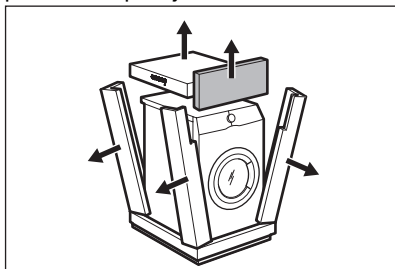

3. Atveriet lūku. Izņemiet visu no veļas tilpnes.

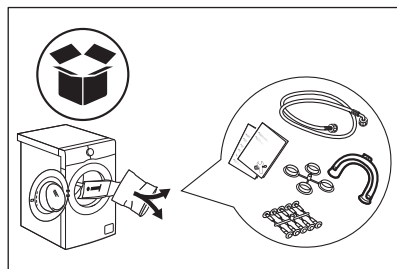

4. Novietojiet priekšējo polistirola iepakojuma daļu uz grīdas aiz ierīces. Uzmanīgi novietojiet ierīci uz aizmugurējās sienas.

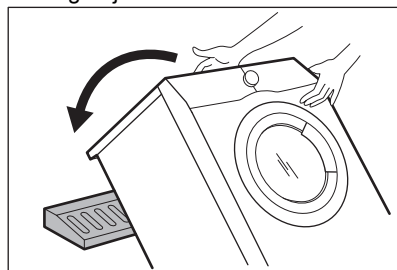

5. Noņemiet no apakšas polistirola pamatni.

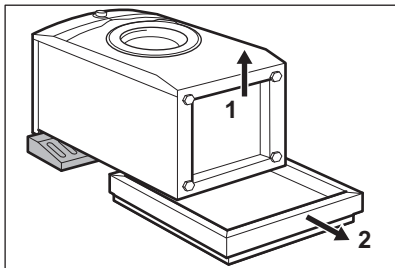

6. Novietojiet ierīci atpakaļ stāvus. Atvienojiet strāvas padeves kabeli un aizplūdes šļūteni no šļūtenes turētāja.

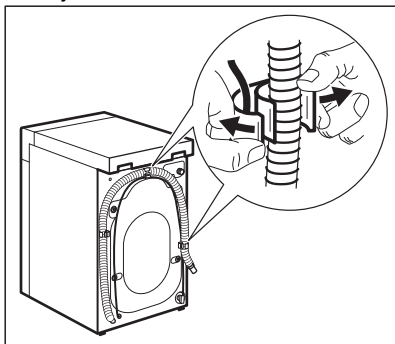

BRĪDINĀJUMS!

Iespējams, ka novērosiet ūdens izplūšanu no aizplūdes šļūtenes. Tas ir tādēļ, ka mazgājamā mašīna ir pārbaudīta rūpnīcā.

7. Izņemiet četras pārvadāšanas skrūves un izvelciet plastmasas starplikas.

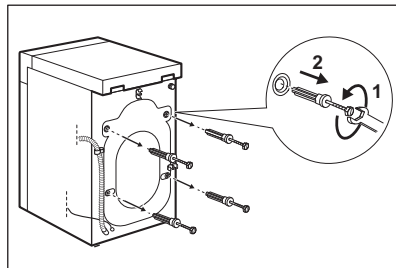

8. Ievietojiet atverēs plastmasas vāciņus, kas atrodami maisīnā ar lietotāja rokasgrāmatu.

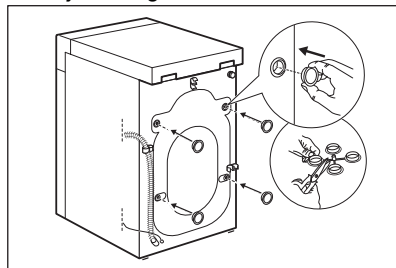

iesakām saglabāt iesaiņojuma materiālus un transportēšanai paredzētās skrūves gadījumam, ja ierīce būs jāpārvieta.

5.2 Novietošana un līmeņošana

Noregulējiet ierīci pienācīgi, lai novērstu vibrāciju, troksni vai tās izkustēšanos darbības laikā.

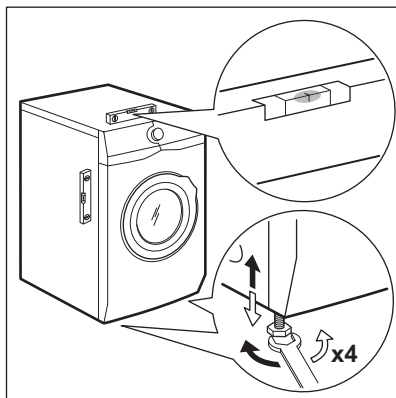

1. Uzstādiet ierīci uz cietas un līdzenas grīdas. Ierīcei jābūt nolīmeņotai un stabilai. Pārlicinieties, ka ierīce nepieskaras sienai vai citiem priekšmetiem un ka zem ierīces ir gaisa cirkulācija.
2. Nedaudz atskrūvējiet vai piegrieziet kājiņas, lai noregulētu līmeni. Visām kājiņām jābalstās kārtīgi pret zemi.



BRĪDINĀJUMS!

Nolīmeņojot ierīci, nenovietojiet zem tās kājiņām kartonu, koku vai līdzīgus materiālus.

5.3 Ieplūdes šļūtene

1. Pieslēdziet ūdens ieplūdes šļūteni ierīces aizmugurē.
2. Novietojiet to pa labi vai kreisi atkarībā no ūdens krāna stāvokļa.

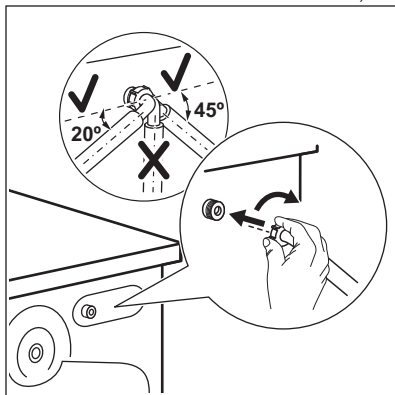

Gādāriet, lai ieplūdes šļūtene neatrastos vertikālā stāvoklī.

3. Ja nepieciešams, atgrieziet gredzenveida uzgriezni, lai novietotu to pareizā pozīcijā.
4. Pievienojiet ūdens ieplūdes šļūteni aukstā ūdens krānam ar 3/4" vītņi.

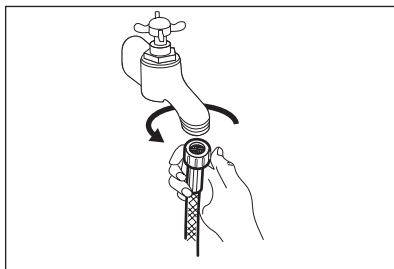

UZMANĪBU!

Pārlicinieties, ka savienotājdetaļās nav sūces.



Neizmantojiet šļūtenes pagarinājumu, ja ieplūdes šļūtene ir pārāk īsa. Sazinieties ar servisa centru, lai saņemtu citu ieplūdes šļūteni.

5.4 Ūdens izsūkņēšana

Noplūdes šļūtenei jāpaliek augstumā, kas nav mazāks par 600 mm un nav lielāks par 1000 mm.

- i** Jūs varat pagarināt noplūdes šļūteni par ne vairāk kā 4000 mm. Sazinieties ar pilnvarotu servisa centru, lai saņemtu citu noplūdes šļūteni un pagarinājumu.

Noplūdes šļūteni iespējams pievienot dažādos veidos:

1. Izveidojiet U formu ar noplūdes šļūteni, un aplieciet to apkārt plastmasas šļūtenes vadīklai.

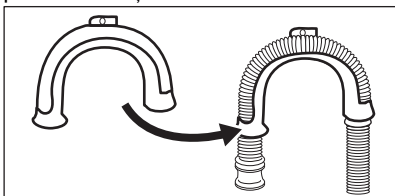

2. Izlietnes malā - piestipriniet vadīklu ūdens krānam vai sienai.

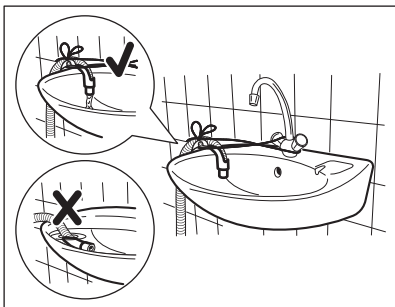

- i** Pārliecinieties, ka plastmasas vadīkla nekustās, kad ierīce izsūknē ūdeni un ka izplūdes šļūtenes gals nav iemērķts ūdenī. Šādi ierīcē var atpakaļ ieplūst neīrs ūdens.
3. Ja noplūdes šļūtenes gals izskatās šādi (skatiet attēlu), jūs to varat iebīdīt uzreiz stāvvadā.

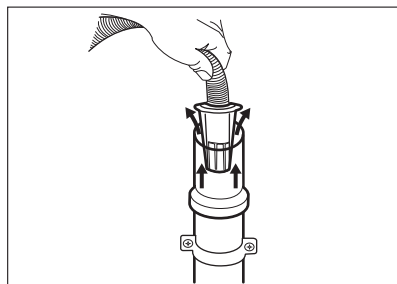

4. Pie stāvvada ar ventilācijas atveri - ievietojiet noplūdes šļūteni pašā novadcaurulē. Skatiet attēlu.

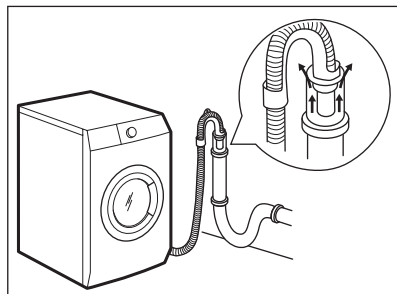

- i** Noplūdes šļūtenes galu vienmēr jānodrošina ar atbilstošu ventilāciju, t.i., izlietnes novadcaurules diametram (min. 38 mm - min. 1,5") jābūt platākam nekā ūdens noplūdes šļūtenes ārējais diametrs.

5. Bez plastmasas šļūtenes vadīklas uz izlietnes sifonu- uzbīdīet izvades šļūteni uz sifona pieslēgvietas un nostipriniet ar skavu. Skatiet attēlu.

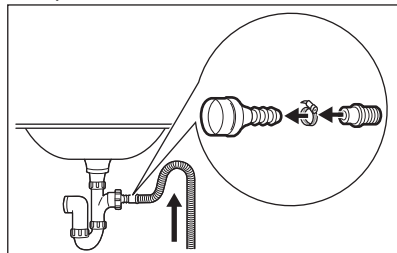

Pārliecinieties, ka noplūdes šļūtene veido cilpu, lai neļautu netīrumiem no ierīces nokļūt izlietnē.

6. Novietojiet šļūteni tieši uz iebūvētas novadcaurules istabas sienā,

piestiprinot to ar savilci.

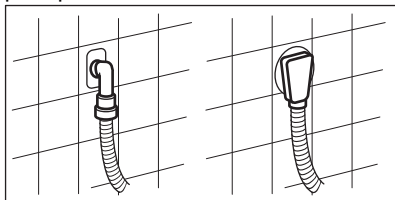

Pievienojiet ierīci sazemētai kontaktligzdai.

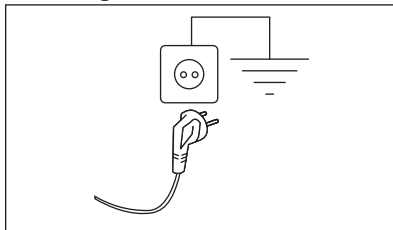

5.5 Elektriskais pieslēgums

Uzstādīšanas beigās varat pieslēgt spraudkontakta kontaktligzdai.

Nepieciešamie elektroenerģijas parametri ir norādīti datu plāksnītē un sadaļā "Tehniskie dati". Pārbaudiet, vai tie atbilst elektrotīkla parametriem.

Pārliecinieties, ka mājas elektotīkls ir piemērots ierīces maksimālajai jaudai, ņemot vērā arī citas lietotās elektroierīces.

Strāvas padeves kabelim pēc ierīces uzstādīšanas jābūt viegli sniedzamam

Lai veiktu jebkādas elektriskos darbus, kas saistīti ar šīs ierīces uzstādīšanu, sazinieties ar mūsu pilnvaroto servisa centru.

Ražotājs neuzņemas atbildību par bojājumiem vai nelaimes gadījumiem, kas radušies šo drošības noteikumu neievērošanas rezultātā.

6. PIEDERUMI

6.1 Pieejams www.aeg.com/shop vai pie oficiāla izplatītāja

Uzmanīgi izlasiet ar piederumu kopā piegādātas instrukcijas.



Tikai papildpiederumi, kurus apstiprinājis AEG, nodrošina ierīces drošības standartus.

Ja tiks izmantotas neapstiprinātas detaļas, jebkādas prasības būs spēkā neesošas.

6.2 Montāžas plāksņu komplekts

Uzstādot ierīci uz pamatnes, kas nav AEG piederums, nostipriniet to ar montāžas plāksnēm.

Uzmanīgi izlasiet ar piederumu kopā piegādātas instrukcijas.

7. VADĪBAS PANELIS



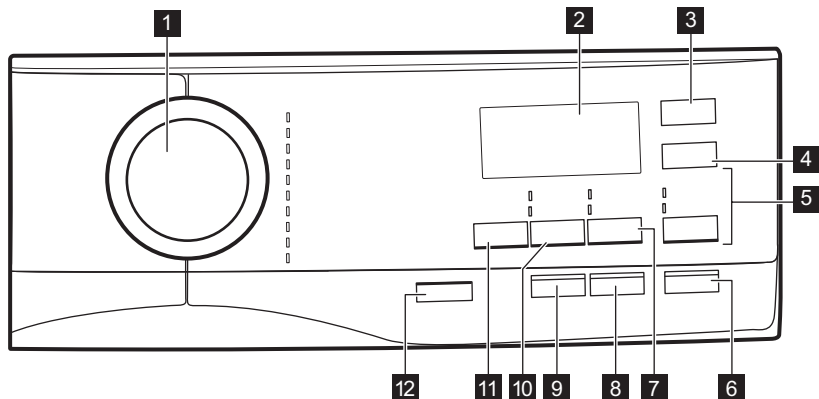





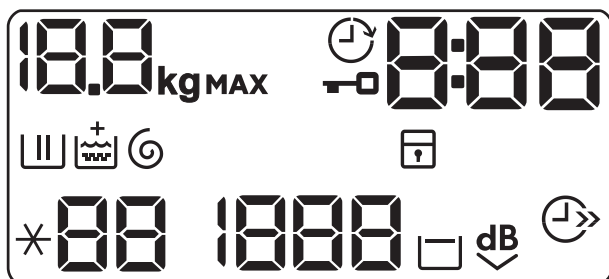





7.1 Vadības paneļa apraksts



- | | |
|--|--|
| <p>1 Programmu pārlēgšana</p> <p>2 Displejs</p> <p>3 Atliktais starts skārietaustiņš </p> <p>4 Laika taupīšana skārietaustiņš </p> <p>5 Skalošana skārietaustiņš </p> <ul style="list-style-type: none"> • Papildus skalošana iespēja • Mazgāšanas fāzes izlaišana - Tikai skalošana <p>6 Sākt/Pauze skārietaustiņš </p> <p>7 Traipu tīrīšana/priekšmazgāšana skārietaustiņš </p> <ul style="list-style-type: none"> • Traips iespēja | <ul style="list-style-type: none"> • Priekšmazgāšana iespēja <p>8 Pretalerģijas skārietaustiņš (Pretalerģiskais) </p> <p>9 Soft Plus skārietaustiņš</p> <p>10 Veļas izgriešana skārietaustiņš </p> <ul style="list-style-type: none"> • Fāžu izlaišana - Tikai ūdens izsūkņēšana • Fāžu izlaišana - Tikai veļas izgriešana <p>11 Temperatūra skārietaustiņš </p> <p>12 Ieslēgt/Izslēgt spiedpoga </p> |
|--|--|

7.2 Displejs



	Maksimālās ielādes indikators. Ikona kg mirgo programmas laika noteikšanas laikā (skatīt sadaļu "PROSENSE veļas daudzuma noteikšana").
	Atliktā starta indikators.
	Durvju bloķēšanas indikators.
	Digitālais indikators var rādīt: <ul style="list-style-type: none"> • Programmas ilgumu (piem., 2:40). • Atliktais laiks (piem., 30' vai 2h). • Cikla beigas (U). • Brīdinājuma kods (piem., E20).
	Mazgāšanas fāzes indikators: tas mirgo priekšmazgāšanas un mazgāšanas fāzes laikā.
	Skalošanas fāzes indikators: tas mirgo skalošanas fāzes laikā.
	+ indikators parādās, kad ir aktivizēta Soft Plus iespēja.
	Veļas izgriešanas un ūdens izsūkņēšanas fāzes indikators. Tas mirgo veļas izgriešanas un ūdens izsūkņēšanas fāzes laikā.
	Bērnu drošības slēdža indikators.
	Laika ietaupīšanas indikators.
	Temperatūras indikators. *-- indikators parādās, kad ir iestatīta mazgāšana aukstā ūdenī.
	Veļas izgriešanas ātruma indikators.
	Skalošanas pauzes indikators.
	Īpaši klusās funkcijas indikators.

8. TASTATŪRA UN POGAS

8.1 Ieslēgt/Izslēgt ①

Piespiežot šo taustiņu dažas sekundes, jūs varat aktivizēt vai deaktivizēt ierīci. Ieslēdzot vai izslēdzot ierīci, atskan dažādas melodijas.

Tā kā gaidstāves funkcija automātiski deaktivizēs ierīci, lai samazinātu elektroenerģijas patēriņu atsevišķos gadījumos, jums, iespējams, vajadzēs atkal aktivizēt ierīci.

Lai iegūtu papildinformāciju, skatiet rindkopu par gaidstāvi sadaļā "Lietošana ikdienā".

8.2 Ievads

- i** Iespējas/funkcijas nevar izvēlēties ar visām mazgāšanas programmām. Pārbaudiet iespēju/funkciju un mazgāšanas programmu saderību, aplūkojot "Programmu tabulu". Iespēja/funkcija var izslēgt citu, šajā gadījumā ierīce neļaus jums iestatīt nesavienojamas iespējas/funkcijas kopā. Pārliecinieties, ka ekrāns un skārienjutīgie taustiņi vienmēr ir tīri un sausi.

8.3 Temperatūra

Izvēloties mazgāšanas programmu, ierīce automātiski iesaka noklusējuma temperatūru.

Nospiediet šo taustiņu vairākkārt, līdz vēlamā temperatūra parādās displejā.

Kad displejā redzami indikatori ***** un **-**, ierīce nesilda ūdeni.

8.4 Veļas izgriešana

Iestatot programmu, ierīce automātiski iestata maksimālo izgriešanas ātrumu.

Vairākkārt piespiediet taustiņu, lai:

- **samazinātu izgriešanas ātrumu.**

- i** Displejā redzami tikai izgriešanas ātrumi, kas darbojas ar iestatīto programmu.

- **aktivizētu skalošanas pauzes iespēju.**
Pēdējā skalošana netiks veikta. Pēdējās skalošanas laikā ūdens no veļas mašīnas netiks izsūknēts, lai pasargātu veļu no krokošanās. Mazgāšanas programma tiek pārtraukta ar ūdeni veļas tīlņā.
Displejā redzams indikators . Durvis paliek aizslēgtas un veļas tīlņne griežas regulāri, lai samazinātu burzīšanos. Lai atvērtu durvis, nepieciešams izsūknēt ūdeni.

Ja pieskarsieties Sākt/Pauze taustiņam, ierīce veiks veļas izgriešanas fāzi un izsūknē ūdeni.

- i** Ierīce izsūknē ūdeni un izgriež veļu automātiski pēc aptuveni 18 stundām.

- **Aktivizējiet īpaši kluso iespēju.** Visas starpposma un beigu veļas izgriešanas fāzes tiek atceltas, un programmas beigās veļas tīlņne paliek ūdens. Tas palīdz samazināt burzīšanos.

Displejā redzams indikators **dB**. Durvis paliek bloķētas. Veļas tīlņne griežas regulāri, lai samazinātu burzīšanos. Lai atvērtu durvis, nepieciešams izsūknēt ūdeni.

Tā kā programma ir ļoti klusa, tā ir piemērota naktī, kad pieejami lētāki enerģijas tarifi. Dažās programmās skalošana tiks veikta, izmantojot lielāku ūdens daudzumu
Pieskaroties Sākt/Pauze taustiņam, ierīce veiks tikai ūdens izsūknēšanas fāzi.

- i** Ierīce izsūknē ūdeni un izgriež veļu automātiski pēc aptuveni 18 stundām.

- **Aktivizējiet iespēju "tikai ūdens izsūknēšana" (Izlaižot mazgāšanas, skalošanas un veļas izgriešanas fāzes)**. Tikai ūdens izsūknēšana.
Ierīce veid tikai izvēlētās mazgāšanas programmas ūdens izsūknēšanas fāzi.
Displejā redzams indikators **--** (auksts), indikators **---** (bez izgriešanas) un indikators .
• **Aktivizējiet iespēju "tikai izgriešana" (Izlaižot mazgāšanas un skalošanas fāzes)**. Tikai veļas izgriešana.

i Pirms šīs iespējas iestatīšanas, atlasiet piemērotu mazgāšanas programmu apģērbiem. Ierīce veic jūsu apģērbiem vispiemērotāko izgriešanas ciklu (piemēram, sintētikas apģērbiem vispirms atlasiet Sintētika mazgāšanas programmu un tad Tikai veļas izgriešana iespēju).

Ierīce veic tikai izvēlētajā mazgāšanas programmas veļas izgriešanas programmu.

Displejā redzams indikators — — (auksts), fāzes indikators  un izgriešanas ātrums.

8.5 Traipu tīrīšana/ priekšmazgāšana

Piespiediet šo taustiņu vairākkārt, lai aktivizētu vienu no divām iespējām.

Displejā iedegsies attiecīgais indikators.

- **Traips** 

Izvēlieties šo iespēju, lai pievienotu prettraipu fāzi programmai, kas apstrādās ļoti netīru vai netīru veļu ar traipu noņēmēju. Ielejiet traipu noņēmēju nodalījumā . Traipu noņēmējs tiks pievienots atbilstošajā mazgāšanas programmas fāzē.

i Šī iespēja nav pieejama temperatūrai, kas zemāka par 40 °C.

- **Priekšmazgāšana** 

Izmantojiet šo iespēju, lai aktivizētu priekšmazgāšanas fāzi 30 °C temperatūrā pirms mazgāšanas fāzes. Šo iespēju ieteicams izmantot ļoti netīrai veļai, it īpaši, ja tajā atrodamas smiltis, putekli, dubļi un citas cietas daļiņas.

i Iespējas var pagarināt programmas ilgumu.

8.6 Soft Plus

Iestatiet Soft Plus iespēju, lai nodrošinātu izcilu veļas mīkstinātāja izplatību un uzlabotu auduma mīkstumumu.

i Šī iespēja nedaudz pagarina programmas ilgumu.

8.7 Atliktais starts

Ar šo iespēju jūs varat atlikt programmas startu uz ērtāku laiku.

Pieskarieties taustiņam vairākkārt, lai iestatītu nepieciešamo atliktā starta laiku. Laiks palielinās par 30 minūtēm līdz pat 90 minūtēm un no 2 stundām līdz 20 stundām.

Pēc pieskaršanās Sākt/Pauze taustiņam, displejā redzams indikators  un izvēlētais atliktā starta laiks, un izvēle uzsāk laika atskaiti.

8.8 Skalošana

Izmantojot šo taustiņu, jūs varat izvēlēties kādu no šādām iespējām:

- Papildus skalošana  iespēja

Šī iespēja pievieno izvēlētajai mazgāšanas programmai papildu skalošanas ciklus. Izmantojiet šo iespēju, mazgājot veļu personām, kurām ir alerģija pret mazgāšanas līdzekļu atliekām, un rajonos ar mīkstu ūdeni.

i Šī iespēja nedaudz pagarina programmas ilgumu.

- Mazgāšanas fāzes izlaišana - Tikai skalošana  iespēja

Ierīce veic tikai izvēlētajā programmas skalošanas, izgriešanas un ūdens izsūkņšanas fāzes.

Iedegas attiecīgais indikators virs skārientaustiņa.

8.9 Laika taupīšana

Ar šo iespēju var samazināt programmas ilgumu.



- Ja jūs veļu ir vidēji vai nedaudz netīra, ieteicams saīsināt mazgāšanas programmu. Pieskarieties šim

taustiņam **vienu reizi**, lai samazinātu ilgumu.

- Mazgājot mazāku veļas daudzumu, pieskarieties šim taustiņam **divas reizes**, lai iestatītu īpaši ātru programmu.

Displejā redzams indikators .

8.10 Pretalerģiskais

Iestatiet šo iespēju ar baltu Kokvilna apģērbu programmu. Izvēloties šo iespēju, nav iespējams mainīt ne temperatūru, ne cikla laiku. Iespēja Laika taupīšana  un Ļoti klusa  nav pieejama.

Iedegas attiecīgais indikators virs skārientaustiņa.

Šī iespēja likvidē mikroorganismus, pateicoties mazgāšanas fāzei, kurā temperatūra dažas minūtes ir augstāka par 60 °C. Tas palīdz likvidēt mikrobus, baktērijas, mikroorganismus un daļiņas. Tvaika un papildu skalošanas fāzes pievienošana nodrošina pienācīgu mazgāšanas līdzekļa atlieku un ziedputekšņu/alerģijas veicinošu vielu likvidēšanu, padarot izmazgāto apģērbu piemērotu maigai un jutīgai ādai.









8.11 Sākt/Pauze







Pieskarieties Sākt/Pauze taustiņam, lai iedarbinātu, nopauzētu ierīci vai pārtrauktu ieslēgto programmu.











9. PROGRAMMAS

9.1 Programmu tabula

Mazgāšanas programmas

Programma	Programmas apraksts
Mazgāšanas programmas	
Eco 40-60	Balti kokvilnas audumi un krāsnoturīgi kokvilnas audumi. Vidēji neīra veļa. Samazinās enerģijas patēriņš un palielinās mazgāšanas programmas ilgums, nodrošinot labus mazgāšanas rezultātus.
 Kokvilna	Balti kokvilnas audumi un krāsnoturīgi kokvilnas audumi. Vidēji, ļoti un nedaudz neīra veļa.
 Sintētika	Sintētikas vai jauktu audumu apģērbi. Vidēji neīra veļa.
 Smalkā veļa	Smalka veļa, piemēram, akrila, viskozes un jaukti audumi, kam nepieciešama saudzīgāka mazgāšana. Vidēji un nedaudz neīra veļa.
Vilna/zīds   	Veļas mazgājamā mašīnā mazgājamiem vilnas, ar rokām mazgājamiem vilnas un citiem audumiem Apģērbiem ar kopšanas simbolu "mazgāt ar rokām" ¹⁾ .
 20 min. - 3kg	Nedaudz neīri vai vienreiz valkāti kokvilnas un sintētikas izstrādājumi.
 Viegli gludināt	Sintētikas apģērbam, kam nepieciešama saudzīga mazgāšana. Vidēji un nedaudz neīri apģērbi. ²⁾

Programma	Programmas apraksts		
 Dūnu jakas	<p>Īpaša programma vienai dūnu jakai, sintētikas segai, bieza- jai segai, gultas pārklājam u.tml.</p>		
 Āra apgērbs	 <p>Nelietojiet auduma mīkstinātāju un gādāriet, lai mazgāšanas līdzekļa dozatorā nebūtu veļas mīkstinātāja atlieku.</p> <p>Sauss āra apgērbs, tehniskais, sporta apgērbs, ūdensnecaurlaidīgas un gaisu caurlaidīgas jakas, īsi virssvārki ar izņemamu vilnas vai iekšējo silto oderi. Ieteicamais veļas ielādes daudzums ir 2 kg.</p> <p>Šo programmu var izmantot arī kā ūdensizturības atjaunošanas ciklu, kas īpaši paredzēts apgērbiem ar hidrofobu pārklājumu. Lai veiktu šo ūdensizturības atjaunošanas ciklu, rīkojieties šādi:</p> <ul style="list-style-type: none"> • Ielejiet mazgāšanas līdzekli nodalījumā . • Ielejiet īpašu ūdensizturības atjaunošanas līdzekli veļas mīkstinātāja dozatorā . • Samaziniet veļas daudzumu līdz 1 kg. <p> Lai vēl vairāk uzlabotu ūdensizturības atjaunošanas darbību, žāvējiet veļu žāvētājā, iestatot Āra apgērbs žāvēšanas programmu (ja tā pieejama un ja veļas informatīvās etiķetes norādīts, ka apgērbu var žāvēt žāvētājā).</p>		
 Džinsi	<p>Džinsu un trikotāžas apgērbi. Vidēji netīri. Šī programma veic saudzīgu skalošanas fāzi, kas paredzēta džinsu audumiem, samazina izbalēšanu un neļauj veļas pulvera atliekām nosēsties uz šķiedrām.</p>		
<p>1) Šī cikla laikā veļas tilpne griežas lēnām, lai nodrošinātu saudzīgu mazgāšanu. Var šķist, ka veļas tilpne negriežas vai negriežas pietiekami, taču tas šai programmai ir normāli.</p> <p>2) Lai samazinātu auduma burzīšanos, šis cikls regulē ūdens temperatūru un veic saudzīgu mazgāšanas un izgriešanas fāzi. Ierīce veic papildu skalošanas ciklus.</p>			
<p>Programmas temperatūra, maksimālais veļas izgriešanas ātrums un maksimālais veļas daudzums</p>			
Programma	Noklusējuma temperatūra Temperatūras diapazons	Atsauces veļas izgriešanas ātrums Veļas izgriešanas ātruma diapazons	Maksimālais veļas daudzums
Mazgāšanas programmas			
Eco 40-60	40 °C ¹⁾	1400 apgr./min 1400 apgr./min – 400 apgr./min	7 kg

Programma	Noklusējuma temperatūra Temperatūras diapazons	Atsauces veļas iz- griešanas ātrums Veļas izgriešanas ātruma diapazons	Maksimālais veļas daudzums
 Kokvilna	40 °C 95 °C – auksts	1400 apgr./min 1400 apgr./min – 400 apgr./min	7 kg
 Sintētika	40 °C 60 °C – auksts	1200 apgr./min 1200 apgr./min – 400 apgr./min	3 kg
 Smalkā veļa	30 °C 40 °C – auksts	1200 apgr./min 1200 apgr./min – 400 apgr./min	1,5 kg
Vilna/zīds   	40 °C 40 °C – auksts	1200 apgr./min 1200 apgr./min – 400 apgr./min	1,5 kg
 20 min. - 3kg	30 °C 40 °C – 30 °C	1200 apgr./min 1200 apgr./min – 400 apgr./min	3 kg
 Viegli gludināt	40 °C 60 °C – auksts	800 apgr./min 800 apgr./min – 400 apgr./min	3 kg
 Dūnu jakas	40 °C 60 °C – auksts	800 apgr./min 800 apgr./min – 400 apgr./min	2 kg
 Āra apģērbs	30 °C 40 °C – auksts	1200 apgr./min 1200 apgr./min – 400 apgr./min	2 kg ²⁾ 1 kg ³⁾
 Džinsi	30 °C 40 °C – auksts	800 apgr./min 1200 apgr./min – 400 apgr./min	2 kg

¹⁾ Saskaņā ar Komisijas regulu ES 2019/2023 šī programma 40 °C temperatūrā vienā ciklā ļauj izmazgāt vidēji nefīru kokvilnas veļu, kam norādīts, ka tā jāmazgā 40 °C vai 60 °C temperatūrā.



















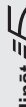





Veļas sasniegto temperatūru, programmas ilgumu un citus datus skatiet sadaļā "Patēriņa vērtības".

Visefektīvākās programmas enerģijas patēriņa ziņā parasti ir tās, kas darbojas ar zemāku temperatūru un ilgāk.

²⁾ Mazgāšanas programma.

³⁾ Mazgāšanas programma un ūdensnecaurlaidības atjaunošanas fāze.

Programmu iespēju saderība



	Eco 40-60 	Kokvilna 	Sintētika 	Smaikā veļa 	Vilna/zīds 	20 min. - 3kg 	Viegli gludināt 	Dūnu jakas 	Āra apģērbs 	Džinsi 
Veļas izgriešana 	■	■	■	■	■	■	■	■	■	■
Skalošanas pauze 	■	■	■	■	■		■		■	■
Īpaši klusa ^{dB} 	■	■	■	■						■
Tikai ūdens izsūkņēšana 	■	■	■	■	■	■	■	■	■	■
Tikai veļas izgriešana 1) 	■	■	■	■	■	■	■	■	■	■
Traips 2) 	■	■	■				■			■
Priekšmazgāšana 	■	■	■				■			
Papildus skalošana 	■	■	■	■			■		■	■
Tikai skalošana 	■	■	■	■	■	■	■	■	■	■
Pretalerģiskais 		■								
Laika taupīšana 3) 	■	■	■	■			■			
Atliktais starts 	■	■	■	■	■	■	■	■	■	■
Soft Plus	■	■	■	■			■			■

1) Pirms šīs iespējas iestatīšanas, atlasiet piemērotu mazgāšanas programmu apģērbiem. Ierīce veic jūsu apģērbiem vispiemērotāko izgriešanas ciklu (piemēram, sintētikas apģērbiem vispirms atlasiet Sintētika mazgāšanas programmu un tad Tikai veļas izgriešana iespēju).

2) Šī iespēja nav pieejama temperatūrai, kas zemāka par 40 °C.

3) Ja iestatāt visīsāko darbības ilgumu, iesakām samazināt mazgājamās veļas daudzumu. Ierīcē var arī ievietot maksimālo veļas daudzumu, taču mazgāšanas rezultāts pasliktināsies.

Mazgāšanas programmām piemēroti veļas mazgāšanas līdzekļi

Programma	Universāls pulveris ¹⁾	Šķidrās universālais mazgāšanas līdzeklis	Šķidrās mazgāšanas līdzeklis krāsainiem audumiem	Smalkveļa, vilnas izstrādājumi	Īpašs
Eco 40-60	▲	▲	▲	--	--
Kokvilna	▲	▲	▲	--	--
Sintētika	▲	▲	▲	--	--
Smalkā veļa	--	--	--	▲	▲
 Vilna/zīds	--	--	--	▲	▲
20 min. - 3kg	--	▲	▲	--	--
 Viegli gludināt	▲	▲	▲	--	--
 Dūnu jakas	--	--	--	▲	▲
Āra apģērbs	--	--	--	▲	▲
Džinsi	--	--	▲	▲	▲

¹⁾ Temperatūrā, kas pārsniedz 60 °C, ieteicams lietot pulverveida mazgāšanas līdzekli.

▲ = ieteicams

-- = nav ieteicams

9.2 Woolmark Wool Care — Zils



Uzņēmums "Woolmark Company" ir pārbaudījis šīs mašīnas vilnas mazgāšanas programmu un atzinis to par piemērotu vilnu saturošu apģērbu, kuriem uz etiķetes norādīts, ka tie jāmazgā ar rokām, mazgāšanai ar nosacījumu, ka šie apģērbi tiek mazgāti saskaņā ar norādēm uz apģērbu etiķetēm un veļas mašīnas ražotāja norādījumiem. M1460 Woolmark simbols daudzās valstīs ir atzīts par sertifikācijas zīmi.



10. IESTATĪTIE PARAMETRI

10.1 Ievads

-  Nospiežot taustiņu kombināciju, **nelieciet** pirkstus uz leju. Apakšējo taustiņu sensori ir jutīgi un var traucēt jūsu izvēli.

10.2 Bērnu drošības ierīce

Šī iespēja neļauj bērniem spēlēties ar vadības paneli.

- Lai **aktivizētu/deaktivizētu** šo funkciju, vienlaikus pieskarieties  un  taustiņiem, līdz indikators  **iedegas/izdziest displejā**.

Jūs varat aktivizēt šo iespēju:

- pēc tam, kad pieskarieties taustiņam **Sākt/Pauze**: visi taustiņi un programmu pārslēgs ir deaktivizēti (izņemot taustiņu **Ieslēgt/Izslēgt**);
- pirms jūs pieskarieties taustiņam **Sākt/Pauze**: ierīce nevar sākt darbību;



Ierīce saglabā šīs iespējas izvēli pēc tam, kad to izslēdz.

10.3 Skaņas signāli

Šī ierīce ir aprīkota ar dažādiem skaņas signāliem, kas darbojas, kad:

- jūs aktivizējat ierīci (īpaša īsa melodija);

- jūs deaktivizējat ierīci (īpaša īsa melodija);
- jūs pieskarieties taustiņiem (klikšķis);
- jūs veicat nepareizu izvēli (3 īsi klikšķi);
- programma ir beigusies (secīgas skaņas, kas dzirdamas aptuveni 2 minūtes);
- ierīces darbībā radušies traucējumi (secīgas skaņas, kas dzirdamas aptuveni 5 minūtes).

Lai **deaktivizētu/aktivizētu** skaņas signālus, kad programma ir pabeigta, vienlaikus pieskarieties taustiņiem   un  un turiet tos piespiestus sešas sekundes.

-  Ja deaktivizējat skaņas signālus, ierīces darbības traucējumu gadījumā tie turpina skanēt.

10.4 Pastāvīgā papildu skalošanas funkcija

Iestatot jaunu programmu, šī iespēja pastāvīgi nodrošinās papildu skalošanu.

- Lai **aktivizētu/deaktivizētu** šo iespēju, vienlaikus pieskarieties   un  taustiņiem, līdz taustiņa **Papildus skalošana** indikators **iedeg/izdziest**.

11. PIRMS PIRMĀS IESLĒGŠANAS

- Pārliecinieties, ka pieejama elektropadeve un ūdens krāns ir atvērts.
- Ielejiet 2 litrus ūdens mazgāšanas līdzekļa nodaļumā, kas apzīmēts ar **2**.

Šī darbība aktivizē ūdens izsūkņēšanas sistēmu.

- Ielejiet nelielu mazgāšanas līdzekļa daudzumu nodaļumā, kas apzīmēts ar **2**.

- Iestatiet un iedarbiniet kokvilnas programmu ar augstāko temperatūru, neievietojot veļas tīlnē veļu. Šādi no veļas tīlpnes tiek iztīrīti visi iespējamie netīrumi.

12. IZMANTOŠANA IKDIENĀ



BRĪDINĀJUMS!
Skatiet sadaļu "Drošība".

12.1 Ierīces ieslēgšana

1. Pievienojiet kontaktdakšu kontaktligzdai.
2. Atgrieziet ūdens krānu.
3. Dažas sekundes piespiediet taustiņu ieslēgt/Izslēgt, lai ieslēgtu ierīci.

Atskan īss skaņas signāls (ja tas ir aktivizēts). Ierīce automātiski piedāvā noklusējuma programmu. Iedegas attiecīgais indikators.

Displejā redzams maksimālais veļas daudzums, noklusējuma temperatūra, noklusējuma veļas izgriešanas ātrums, fāžu, kas veido programmu, indikatori un cikla ilgums.

12.2 Veļas ievietošana

1. Atveriet ierīces durvis.
2. Izpuriniet drēbes, pirms ieliekat tās ierīcē.
3. Ievietojiet veļu tilpnē, liekot katru apģērba gabalu atsevišķi.
4. Nelieciet tilpnē pārāk daudz veļas.
4. Cieši aizveriet durvis.

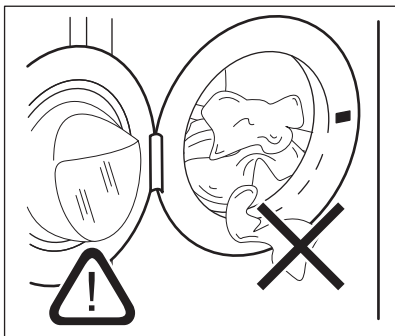

UZMANĪBU!
Pārliecinieties, ka veļa neiesprūst starp blīvi un durvīm. Pretējā gadījumā var rasties ūdens noplūdes un veļas bojājumi.



UZMANĪBU!
Mazgājot ļoti netīru veļu ar eļļas traipiem, var nodarīt bojājumus veļas mašīnas gumijas daļām.

12.3 Mazgāšanas līdzekļa un papildlīdzekļu lietošana

1. Mazgāšanas līdzekļa un auduma mīkstinātāja iepildīšana.
2. Ielieciet mazgāšanas līdzekli un auduma mīkstinātāju attiecīgajos nodaļījumos.
3. Rūpīgi aizveriet mazgāšanas līdzekļa atvilktni

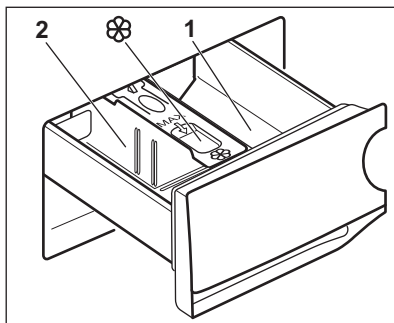

UZMANĪBU!
Izmantojiet veļas mazgājamai mašīnai piemērotus mazgāšanas līdzekļus.



Vienmēr ievērojiet instrukcijas, kas norādītas uz mazgāšanas līdzekļu iepakojuma.

1

Mazgāšanas līdzekļa nodaļījums priekšmazgāšanas fāzei vai mērcēšanas programmai (ja pieejams). Pirms programmas sākuma uzpildiet mazgāšanas līdzekli priekšmazgāšanas un mērcēšanas fāzei.

- 2 Mazgāšanas līdzekļa nodalījums mazgāšanas fāzei. Lietojot šķidro mazgāšanas līdzekli, uzpildiet to uzreiz pirms programmas sākuma.



Šķidro veļas kopšanas līdzekļu (auduma mīkstinātājs, cietinātājs) nodalījums. Ielejiet izstrādājumu nodalījumā pirms programmas sākuma.

Pēc mazgāšanas cikla, ja nepieciešams, noīriet mazgāšanas līdzekļa atliekas no mazgāšanas līdzekļa dozatora.

12.4 Mazgāšanas līdzekļa atdalītāja pozīcijas maiņa

1. Izvelciet mazgāšanas līdzekļa dozatoru. Mazgāšanas līdzekļa atdalītāja **A** stāvoklis paredzēts **pulverim** (rūpnīcas iestatījums).

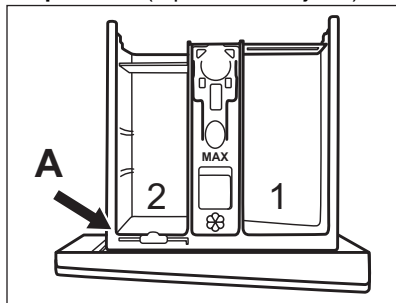

2. Lai izmantotu arī šķidro mazgāšanas līdzekli/piedevu vai balinātāju: Izņemiet mazgāšanas līdzekļa atdalītāju no **A** stāvokļa un ievietojiet **B** stāvoklī.

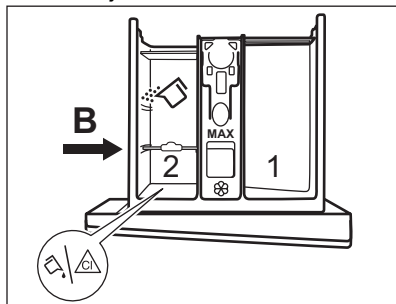

Mazgāšanas līdzekļa atdalītāja **B** stāvoklis ir paredzēts pulverim

aizmugurējā nodalījumā un šķidrajam mazgāšanas līdzeklim/piedevai vai balinātājam priekšējā nodalījumā.

3. **Lai izmantotu tikai šķidros mazgāšanas līdzekļus:** Noregulējiet atdalītāju uz **C** stāvokli.

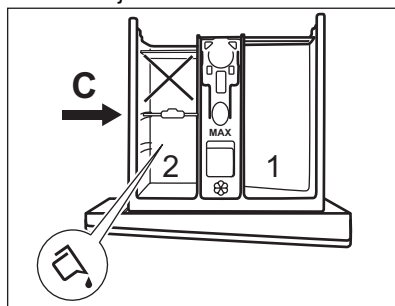

- Nelietojiet želatīnveida vai biezus šķidros mazgāšanas līdzekļus;
 - Nepārsniedziet maksimālo šķidrā mazgāšanas līdzekļa devu.
 - Neiestatiet priekšmazgāšanas fāzi;
 - Neiestatiet atliktā starta funkciju.
4. Nomēriet mazgāšanas līdzekli un auduma mīkstinātāju un uzmanīgi aizveriet mazgāšanas līdzekļa dozatoru.

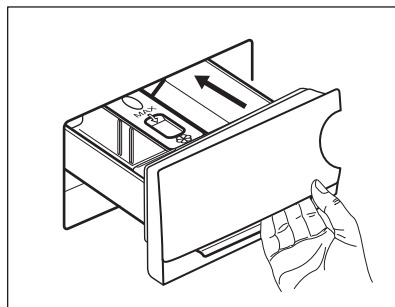

Gādājiet, lai mazgāšanas līdzekļa atdalītājs ir kārtīgi ievietots un tas netraucē, aizverot atvilktni.

12.5 Programmas iestatīšana

1. Pagrieziet programmu izvēles pārslēgu izvēlētajā mazgāšanas programmas pozīcijā. Iedegsies attiecīgās programmas indikators. Mirgo taustiņa Sākt/Pauze indikators. Displayā redzams maksimālā norādītā ielāde programmai, noklusējuma temperatūra, noklusējuma veļas

izgriešanas ātrums, mazgāšanas fāzes indikatori (kad tādi ir) un orientējošs programmas ilgums.

2. Lai mainītu temperatūru un/vai izgriešanas ātrumu, piespiediet attiecīgos taustiņus.
3. Ja vēlaties, iestatiet vienu vai vairākas iespējas, pieskaroties attiecīgajiem taustiņiem. Saistītie indikatori iedegas displeja un norādītā informācija attiecīgi mainās.



Ja izvēle **nav iespējama**, neiedegas neviens indikators un atskan skaņas signāls.

12.6 Programmas ieslēgšana

Pieskarieties Sākt/Pauze taustiņam, lai ieslēgtu programmu.

Attiecīgais indikators pārtrauc mirgot un paliek degam.

Displejā sāk mirgot darbojošās fāzes indikators.

Programma sākas, durvis ir nobloķētas.

Displejā redzams indikators .



Ūdens izsūkņēšanas sūkņis darbojas īsu brīdi, pirms ierīcē ieplūst ūdens.

12.7 Programmas aktivizēšana, izmantojot atlikto startu

1. Vairākkārt piespiediet taustiņu Atliktais starts, līdz displejā redzams vēlamais atlikta starta laiks. Iedegas indikators .
2. Pieskarieties taustiņam Sākt/Pauze. Displejā tiek parādīta atlikta starta laika atskaite.

Kad laika atskaite beigusies, programma automātiski aktivizējas.



PROSENSE aprēķins sākas laika atskaites beigās.

Atlikta starta atcelšana laika atskaites laikā

Lai atceltu atlikto startu:

1. Piespiediet taustiņu Sākt/Pauze, lai nopauzētu ierīci. Sāk mirgot attiecīgais indikators.

2. Vairākkārt piespiediet taustiņu Atliktais starts, līdz displejā parādās .
3. Piespiediet taustiņu Sākt/Pauze atkārtoti, lai nekvēloties aktivizētu programmu.



Atlikta starta mainīšana laika atskaites laikā

Lai mainītu atlikto startu:

1. Piespiediet taustiņu Sākt/Pauze, lai nopauzētu ierīci. Sāk mirgot attiecīgais indikators.
2. Vairākkārt piespiediet taustiņu Atliktais starts, līdz displejā redzams vēlamais atlikta starta laiks.
3. Vēlreiz piespiediet taustiņu Sākt/Pauze, lai aktivizētu jauno laika atskaiti.

12.8 ProSense ielādes noteikšana

Pēc pieskaršanās taustiņam Sākt/Pauze:

1. Mirgo  indikators.
2. ProSense sāk veļas ielādes noteikšanu, lai aprēķinātu patieso programmas ilgumu. Indikators **kg** un laika punkti  mirgo.
3. Pēc aptuveni 15 minūtēm displejā parādās jaunais programmas ilgums: indikators **kg** un laika punkti  pārstāj mirgot. Ierīce automātiski pielāgo programmas ilgumu veļas daudzumam, lai iegūtu izcilu mazgāšanas rezultātu mazākajā iespējamajā laikā. Programmas ilgums var palielināties vai samazināties.



ProSense noteikšana tiek veikta tikai ar pilnu mazgāšanas programmu (neizlaižot fāzes).

12.9 Programmas fāžu indikatori

Kad programma sāk darboties, darbojošās fāzes indikators mirgo, un citi fāzes indikatori deg nepārtraukti.

Piem., darbojas mazgāšanas vai

priekšmazgāšanas fāze:



Kad fāze beidzas, attiecīgais indikators pārstāj mirgot un deg nepārtraukti. Sāk mirgot nākamās fāzes indikators.

Piem., darbojas skalošanas fāze:



12.10 Programmas pārtraukšana un iespēju maiņa

Kad programma darbojas, mainīt var tikai dažas iespējas:

1. Pieskarities taustiņam Sākt/Pauze. Sāk mirgot attiecīgais indikators.
2. Mainiet iespējas. Displejā norādītā informācija attiecīgi mainās.
3. Nospiediet taustiņu Sākt/Pauze vēlreiz.

Mazgāšanas programmas darbība turpinās.

12.11 Aktivizētās programmas atcelšana

1. Piespiediet taustiņu Ieslēgt/Izslēgt, lai atceltu programmu un izslēgtu ierīci.
2. Vēlreiz piespiediet taustiņu Ieslēgt/Izslēgt, lai ieslēgtu ierīci.

Tagad varat iestāfīt jaunu mazgāšanas programmu.



Ja ProSense fāze jau darbojas un ūdens sāk ieplūst veļas tilpnē, jaunā programma aktivizētas, **neatkārtojot ProSense fāzi**. Ūdens un mazgāšanas līdzeklis netiek izsūkņēti, lai izvairītos no liekas resursu izšķiešanas.

12.12 Durvju atvēršana - apģērbu pievienošana

Kad darbojas programma vai atliktais starts, ierīces durvis ir bloķētas.



Ja temperatūra vai ūdens līmenis veļas tilpnē ir pārāk augsti un/vai veļas tilpne joprojām griežas, durvis atvērt nav iespējams.

1. Pieskarities taustiņam Sākt/Pauze. Attiecīgo durvju bloķēšanas indikators nodziest displejā.
2. Atveriet ierīces durvis. Ja nepieciešams, ievietojiet vai izņemiet priekšmetus.
3. Aizveriet durvis un pieskarities taustiņam Sākt/Pauze. Programma vai atliktais starts turpina darbību.

12.13 Programmas beigas

Kad programmas darbība beigusies, ierīce automātiski izslēdzas. Atskan skaņas signāli, ja tie ir aktivizēti.

Displejā deg visi mazgāšanas fāzes indikatori un redzama laika zona

Taustiņa Sākt/Pauze indikators izdziest.

Durvis tiek atbloķētas, un indikators

1. Piespiediet taustiņu Ieslēgt/Izslēgt, lai izslēgtu ierīci.

Piecas minūtes pirms programmas beigām enerģijas taupīšanas funkcija automātiski deaktivizēs ierīci.







Kad atkal aktivizējat programmu, displejā redzamas pēdējās izvēlētās programmas beigas. Pagrieziet programmu pārslēgu, lai iestāfītu jaunu ciklu.



2. Izņemiet veļu no ierīces.
3. Pārliecinieties, ka veļas tilpne ir tukša.
4. Turiet durvis un mazgāšanas līdzekļa dozatoru pusvīrus, lai ierīcē neveidotos pelējums un smakas.
5. Aizgrieziet ūdens krānu.



12.14 Ūdens izsūknēšana cikla beigās

Izvēloties programmu vai iespēju, kura neizsūknē ūdeni pēc pēdējās skalošanas reizes, programma ir pabeigta, taču:

- displejā redzams indikators , iespējas indikators  vai  un bloķētu durvju indikators . Aktīvās programmas indikators  mirgo;
- tilpne regulāri griežas pēc regulāriem intervāliem, lai novērstu veļas burzīšanos;
- durvis paliek bloķētas.
- lai atvērtu durvis, nepieciešams izsūknēt ūdeni:

1. Ja nepieciešams, pieskarieties taustiņam Veļas izgriešana, lai samazinātu ierīces ierosināto veļas izgriešanas ātrumu.
2. Pieskarieties taustiņam Sākt/Pauze:

- ja ir iestatīts , ierīce izsūknē ūdeni un izgriež veļu;
- ja ir iestatīts , ierīce tikai izsūknē ūdeni.

Iespējas indikators  vai  izdziest, kamēr indikators  mirgo un tad izdziest.

3. Kad programmas darbība beigusies un lūkas bloķēšanas indikators  ir izdzisis, jūs varat atvērt durvis.

4. Dažas sekundes piespiediet taustiņu Ieslēgt/Izslēgt, lai izslēgtu ierīci.



Jebkurā gadījumā ierīce izsūknē ūdeni automātiski pēc aptuveni 18 stundām.

12.15 Gaidstāves iespēja

Gaidstāves funkcija automātiski izslēdz ierīci, lai samazinātu enerģijas patēriņu, ja:

- ierīce netiek lietota piecas minūtes pirms taustiņa Sākt/Pauze piespiešanas.
 - Piespiediet taustiņu Ieslēgt/Izslēgt, lai atkal ieslēgtu ierīci;
 - piecas minūtes pēc mazgāšanas programmas beigām.
- Piespiediet taustiņu Ieslēgt/Izslēgt, lai atkal ieslēgtu ierīci. Displejs rāda beidzamās iestatītās mazgāšanas programmas beigu laiku. Pagrieziet programmu pārslēgu, lai iestatītu jaunu ciklu.



Ja iestatāt programmu vai iespēju, kas beidzas ar ūdeni tilpnē, gaidstāves funkcija **neieslēdz** ierīci, lai atgādinātu, ka jāizsūknē ūdens.

13. PADOMI UN IETEIKUMI



BRĪDINĀJUMS!
Skatiet sadaļu "Drošība".

13.1 Veļas ielāde

- Sašķirojiet veļu šādi: baltā veļa, krāsainā veļa, sintētika, smalkveļa un vilnas izstrādājumi.
- Ievērojiet uz veļas etiķetēm norādītās mazgāšanas norādes.
- Nemazgājiet kopā baltus un krāsainus apģērbus.
- Daži krāsaini apģērbi var zaudēt krāsu pirmajā mazgāšanas reizē. Ieteicam tos mazgāt atsevišķi dažas pirmās reizes.

- Izgrieziet uz āru daudzslāņu audumus, vilnu un drēbes ar uzkrāsotām ilustrācijām.
- Iepriekš apstrādājiet grūti iztīrāmus traukus.
- Grūti noņemamus traipus mazgājiet ar īpašu veļas mazgāšanas līdzekli.
- Rīkojieties uzmanīgi ar aizkariem. Noņemiet āķus vai ielieciet aizkarus mazgāšanas maisā vai spilvendrānā.
- Īpaši neliels veļas daudzums var radīt līdzsvara problēmas izgriešanas fāzes laikā, kas izraisa pārmērīgas vibrācijas. Ja tas notiek:
 - a. pārtrauciet programmu un atveriet durvis (skatiet sadaļu "Ikdienas lietošana");

- b. izkārtojiet veļu ar rokām, lai apgērba gabali būtu vienmērīgi izklāti veļas tilpnē;
- c. nospiediet Sākt/Pauze taustiņu. Veļas izgriešanas fāze turpinās.
- Aizpogājiet spilvendrānas, aiztaisiet rāvējslēdzējus, āķišus un spiedpogas. Sasieniet jostas, auklas, korpju šņores, lentes un jebkādu citu vaļīgus elementus.
- Nemazgājiet apģērbu bez vilēm un apģērbu ar iegriezumiem. Izmantojiet speciālo veļas mazgāšanas maisu maziem un/vai smalkiem apģērbiem (piem., krūšturus ar stīpām, jostas, zeķbikses, korpju šņores, lentes u.c.).

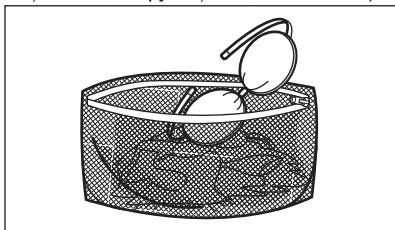

- Iztukšojiet kabatas un atlokiet atloces.

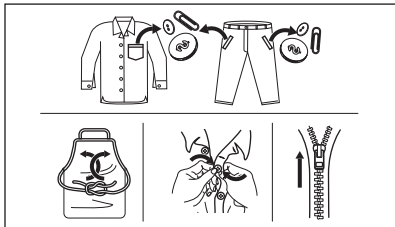

13.2 Grūti iztīrāmi traipi

Dažiem traipiem ar ūdeni un mazgāšanas līdzekli nepietiks.

Mēs iesakām iepriekš apstrādāt šos traipus pirms drēbju ievietošanas ierīcē.

Jūs varat iegādāties īpašus traipu noņēmējus. Izmantojiet īpašos traipu noņēmējus, kas piemēroti traipa un auduma veidam.

13.3 Mazgāšanas līdzekļa veids un daudzums

Mazgāšanas līdzekļa izvēle un pareiza daudzuma izmantošana ne tikai ietekmē veļas mazgāšanas rezultātu, bet arī palīdz izvairīties no liekas resursu izšķiešanas, kā arī pasargāt vidi:

- Lietojiet tikai veļas mazgājamām mašīnām paredzētos mazgāšanas un citus līdzekļus. Vispirms ievērojiet šādus vispārējus noteikumus:
 - veļas pulverus visu veidu audumiem, izņemot smalkveļai. Dodiet priekšroku veļas pulverim ar balinātāju baltajiem apģērbiem un veļas dezinfekcijai,
 - šķidrās mazgāšanas līdzekļus programmām mazgāšanai zemās temperatūrās (60 °C maks.) visu veidu audumiem, vai īpaši tikai vilnai.
- Veļas mazgāšanas līdzekļa izvēle un daudzums atkarīgs no: auduma veida (smalkveļa, vilnas izstrādājumi, kokvilna u.t.t.), apģērba krāsas, veļas daudzuma, netīrības pakāpes, mazgāšanas temperatūras un izmantotā ūdens cietības pakāpes.
- Ievērojiet norādījumus uz mazgāšanas līdzekļu vai citu līdzekļu iepakojuma, nepārsniedzot maksimālo norādīto līmeni (**MAX**).
- Nejauciet kopā dažādus mazgāšanas līdzekļu veidus.
- Izmantojiet mazāk mazgāšanas līdzekļa:
 - mazgājot nelielu daudzumu veļas;
 - ja veļa ir nedaudz netīra;
 - ja mazgāšanas laikā veidojas daudz putu.
- Izmantojot mazgāšanas līdzekli tablešu formā, vienmēr ielieciet to veļas tilpnē nevis mazgāšanas līdzekļa dozatorā.

Nepietiekams mazgāšanas līdzekļa daudzums var izraisīt:

- neapmierinošus mazgāšanas rezultātus;
- mazgājamā veļa var palikt pelēka;
- taukainas drēbes;
- pelējumu ierīcē.

Pārmērīgs mazgāšanas līdzekļa daudzums var izraisīt:

- putas;
- sliktāku mazgāšanas rezultātu;
- nepietiekamu skalošanu;
- lielāku ietekmi uz vidi.

13.4 Ieteikumi vides aizsardzībai

Lai ekonomētu ūdens un strāvas patēriņu, kā arī palīdzētu aizsargāt vidi, mēs iesakām ievērot šādus padomus:

- Ievietojot ierīcē veļu līdž **maksimālajai norādītajai ietilpībai katrai programmai, jūs samazināsiet enerģijas un ūdens patēriņu.**
- Traipus un koncentrētus nefirmus var noņemt, izmantojot atbilstošu pirmapstrādi; tad veļu var mazgāt arī zemākā temperatūrā.
- Lai izmantotu pareizo mazgāšanas līdzekļa daudzumu, skatiet mazgāšanas līdzekļa ražotāja ieteikto daudzumu, kā arī noskaidrojiet ūdens cietību savā mājoklī. Skatiet sadaļu "Ūdens cietība".

- Iestatiet **maksimālo iespējamo veļas izgriešanas ātrumu** izvēlētajai programmai, **pirms žāvējat veļu veļas žāvētājā.** Jūs ietaupīsiet enerģiju žāvēšanas laikā!

13.5 Ūdens cietība

Ja ūdens jūsu rajonā ir ciets vai vidēji ciets, mēs iesakām izmantot veļas mazgājamām mašīnām paredzēto ūdens mīkstināšanas līdzekli. Rajonos, kur ūdens ir mīksts, ūdens mīkstināšanas līdzekli lietot nav nepieciešams.

Lai noskaidrotu ūdens cietības pakāpi savā rajonā, sazinieties ar savu vietējo ūdens piegādes uzņēmumu.

Lietojiet pareizu ūdens mīkstinātāja daudzumu. Ievērojiet instrukcijas, kas norādītas uz produktu iepakojuma.

14. KOPŠANA UN TĪRĪŠANA



BRĪDINĀJUMS!
Skatiet sadaļu "Drošība".

14.1 Periodiskas tīrīšanas grafiks

Periodiska tīrīšana palīdz pagarināt ierīces mūžu.

Pēc katra atstājiet durvis un mazgāšanas līdzekļa dozatoru nedaudz vaļā, lai ierīcē cirkulētu gaiss un izžūtu mitrums — tas novērsīs pelējumu un smakas.

Ja ierīce netiek izmantota ilgāku laiku: aizgrieziet ūdens krānu un atvienojiet ierīci no elektrotīkla.

Orientējošs periodiskas tīrīšanas grafiks:

Atkaļķošana	Divas reizes gadā
Apkopes mazgāšana	Reizi mēnesī
Durvju blīves tīrīšana	Reizi divos mēnešos
Veļas tilpnes tīrīšana	Reizi divos mēnešos

Mazgāšanas līdzekļa dozatora tīrīšana	Reizi divos mēnešos
Iepļūdes šļūtenes un vārsta filtra tīrīšana	Divas reizes gadā

Turpmākos paragrāfos paskaidrots, kā katra daļa jātīra.

14.2 Svešķermeņu izņemšana



Pirms cikla aktivizēšanas gādājiet, lai visas kabatas būtu tukšas un viss, kas kustās, piesiets. Skatiet sadaļu "Veļas ielāde" nodaļā "Padomi un ieteikumi".

14.3 Ārpuses tīrīšana

Tīriet ierīci tikai ar maigām ziepēm un siltu ūdeni. Pilnībā nosusiniet visas virsmas.

Nelietojiet abrazīvus sūkļus vai citus skrāpējošus materiālus.

**UZMANĪBU!**

Nelietojiet alkoholu, šķīdinātājus vai ķīmikālijas.

**UZMANĪBU!**

Neīriet metāla virsmas ar tīrīšanas līdzekļiem uz hlora bāzes.

14.4 Katlakmens noņemšana



Ja ūdens jūsu rajonā ir ciets vai vidēji ciets, mēs iesakām izmantot veļas mazgājamām mašīnām paredzēto ūdens atkaļķošanas līdzekli.

Regulāri pārbaudiet veļas tilpni, lai pamanītu katlakmens veidošanos.

Parastie mazgāšanas līdzekļi jau satur ūdens mazgāšanas līdzekļus, taču mēs iesakām laiku pa laikam ieslēgt ciklu ar tukšu veļas tilpni un atkaļķošanas līdzekli.



Vienmēr ievērojiet instrukcijas, kas norādītas uz produktu iepakojuma.

14.5 Apkopes mazgāšana

Atkārtoti un ilgstoši lietojot programmas ar zemu temperatūru, veļas tilpnē un tvertnē var rasties mazgāšanas līdzekļa atliekas, pūkas un baktērijas. Tas var izraisīt sliktas smakas un pelējumu.

Lai likvidētu šīs atliekas un higiēniski iztīrītu ierīces iekšpusi, regulāri ieslēdziet apkopes mazgāšanas ciklu (vismaz reizi mēnesī):

1. Izņemiet veļu no veļas tilpnes.
2. Ieslēdziet kokvilnas programmu ar visaugstāko temperatūras iestatījumu un nelielu pulverveida mazgāšanas līdzekļa daudzumu, vai ja pieejams, palaidiet ierīces tīrīšana programmu.

14.6 Durvju blīvējums

Šai ierīcei ir **pasattīroša ūdens iztukšošanas sistēma**, kas ļauj no apgērba atdalījušās nelielas pūkas izvadīt kopā ar ūdeni. Regulāri pārbaudiet blīvējumu. Cikla beigās var

izvērt monētas, pogas un citus mazus priekšmetus.

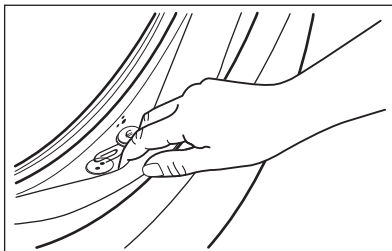

Notīriet to nepieciešamības gadījumā, izmantojot amonjaka krēma tīrīšanas līdzekli, nesaskrāpējot blīvējuma virsmu.



Vienmēr ievērojiet instrukcijas, kas norādītas uz produktu iepakojuma.

14.7 Veļas tilpnes tīrīšana

Regulāri pārbaudiet veļas tilpni, lai novērstu nevēlamu nogulšņu veidošanos.

Veļas tilpnē var veidoties rūsa, ko izraisa oksidējoši svešķermeņi vai dzelzi saturošs krāna ūdens

Iztīriet tilpni, izmantojot nerūsējošam tēraudam īpaši paredzētiem līdzekļiem.



Vienmēr ievērojiet instrukcijas, kas norādītas uz produktu iepakojuma. Nekādā gadījumā neīriet veļas tilpni ar katlakmens noņemšanas līdzekļiem, tīrīšanas līdzekļiem, kas satur hloru vai dzelzi, vai tēraudu.

Rūpīgi tīrīšanai:

1. Izīriet tilpni, izmantojot nerūsējošam tēraudam īpaši paredzētiem līdzekļiem.



Vienmēr ievērojiet instrukcijas, kas norādītas uz produktu iepakojuma.

2. Ieslēdziet īsu kokvilnas programmu ar augstu temperatūru, neievietojot veļu un izmantojot nelielu veļas pulvera daudzumu, vai, ja pieejams, palaidiet ierīces tīrīšana programmu.

14.8 Mazgāšanas līdzekļa dozatora tīrīšana

Lai novērstu sakaltuša mazgāšanas līdzekļa vai sarecējuša auduma mīkstinātāja nosēdumu veidošanos un/vai pelējuma veidošanos mazgāšanas līdzekļa dozatora atvilktnē, laiku pa laikam veiciet šādu tīrīšanas procedūru:

1. Atveriet atvilktni. Piespiediet uz leju fiksatoru, kā parādīts attēlā, un izvelciet atvilktni.

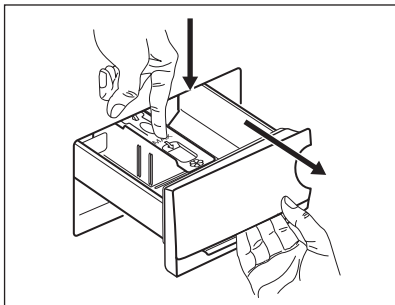

2. Lai atvieglotu tīrīšanu, noņemiet piedevu nodalījuma augšdaļu. Izīrīet visas mazgāšanas līdzekļa atliekas no padziļinājuma augšējās un apakšējās daļas. Padziļinājuma tīrīšanai izmantojiet nelielu suku.

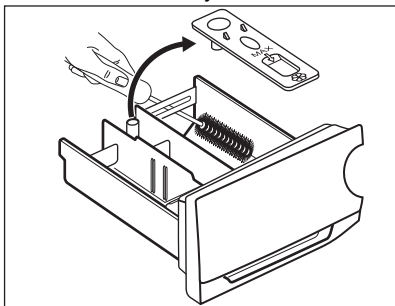

3. Izskalojiet mazgāšanas līdzekļa atvilktni ar tekošu siltu ūdeni, lai iztīrītu visas mazgāšanas līdzekļa paliekas. Pēc tīrīšanas uzstādiet augšējo daļu atpakaļ.

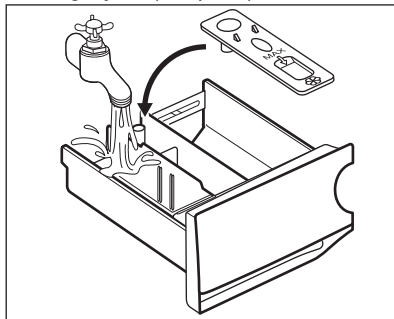

4. Ievietojiet mazgāšanas līdzekļa atvilktni vadotnēs un aizveriet to. Palaidiet skalošanas programmu, neievietojot tilpnē veļu.

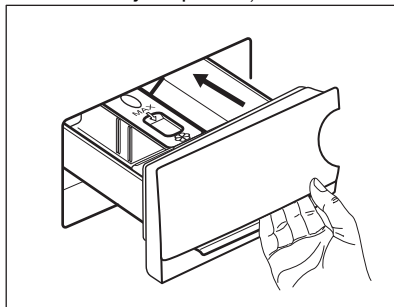

14.9 Ūdens izsūkņēšanas sūkņa tīrīšana

Regulāri pārbaudiet aizplūdes filtru un pārliecinieties, ka tas ir tīrs.

Tīriet sūkni, ja:

- ierīce neizsūknē ūdeni.
- veļas tilpne negriežas;
- no ierīces atskan neparasts troksnis, kuru rada aizsērējis sūkns;
- ekrānā parādās kļūmes kods. **E20**



BRĪDINĀJUMS!

- Atvienojiet kontaktdakšu no kontaktligzdas.
- Neizņemiet filtru, kamēr ierīce darbojas.
- Neīrīriet sūkni, ja ūdens ierīcē ir karsts. Nogaidiet, līdz ūdens ir atdzisis.
- Atkārtojiet 3. soli vairākas reizes, aizverot un atverot vārstu, līdz ūdens beidz izplūst.

Vienmēr turiet pa rokai lupatu, jo, izņemot filtru, var izplūst ūdens.

Lai iztīrītu sūkni, rīkojieties šādi:

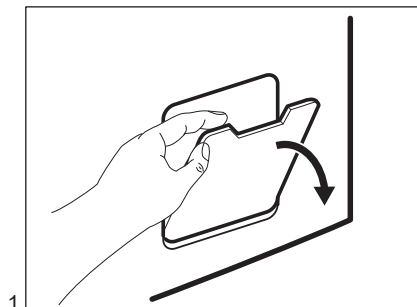

1.

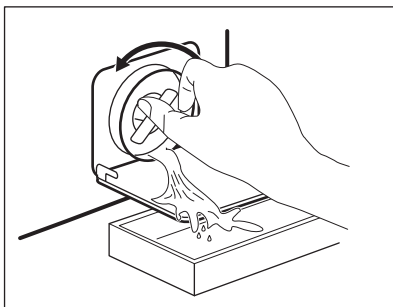

2.

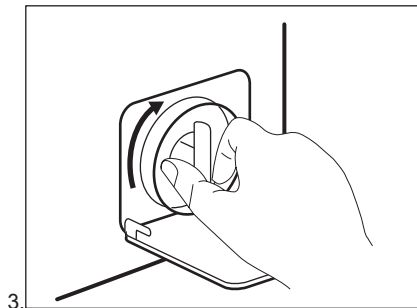

3.

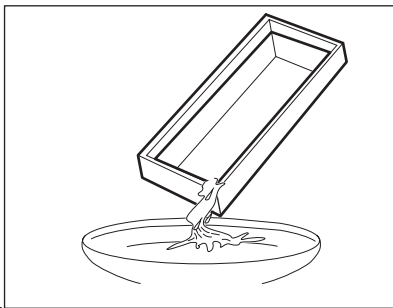

4.

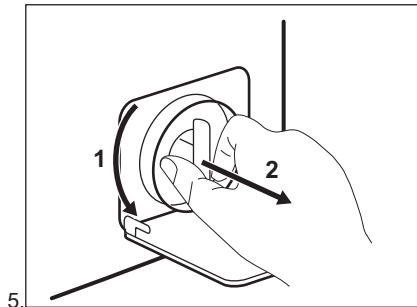

5.

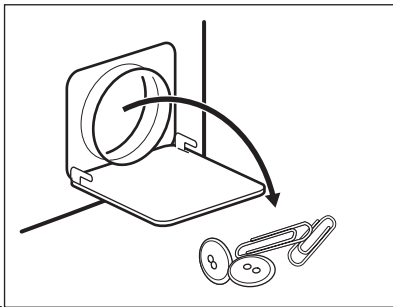

6.

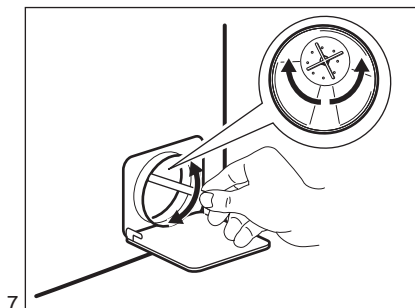

7.

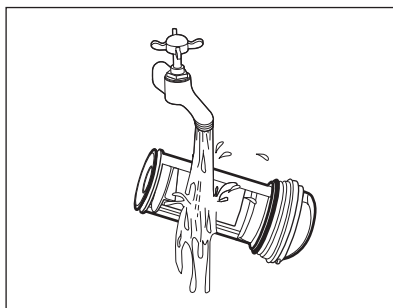

8.

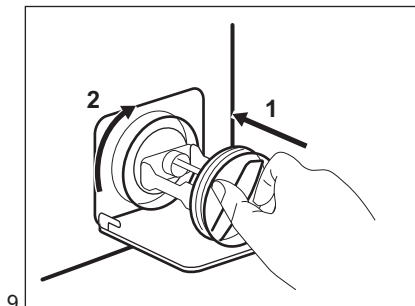

9.

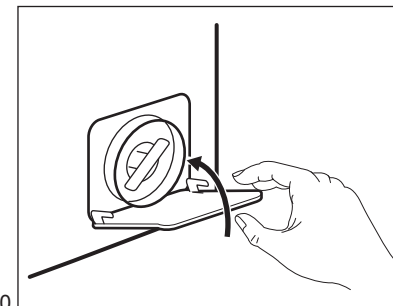

10.



BRĪDINĀJUMS!

Pārliecinieties, ka sūkņa lāpstīņritenis griežas. Ja tas negriežas, sazinieties ar pilnvaroto apkopes centru. Pārliecinieties, ka filtrs pareizi piegriezts, lai novērstu ūdens noplūdes.

Izvadot ūdeni ar šīs ārkārtas ūdens izvadīšanas procedūras palīdzību, noplūdes sistēmu atkal nepieciešams aktivizēt:

1. Ielejiet mazgāšanas līdzekļa dozatora galvenajā nodalījumā 2 litrus ūdens.
2. Aktivizējiet programmu, lai izsūknētu ūdeni.

14.10 Ieplūdes šļūtenes un filtra vārsta tīrīšana

Ieteicams laiku pa laikam tīrīt ieplūdes šļūtenes un vārsta filtrus, lai likvidētu laika gaitā uzkrātās nogulsnes:

1. Atvienojiet ieplūdes šļūteni no krāna un notīriet filtru.

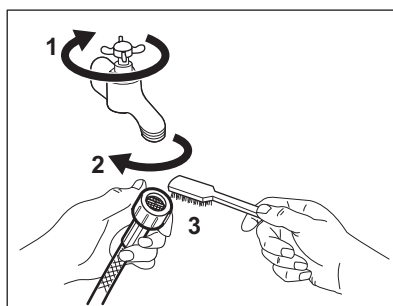

2. Atvienojiet ieplūdes šļūteni no ierīces, atskrūvējot gredzenveida uzgriezni.

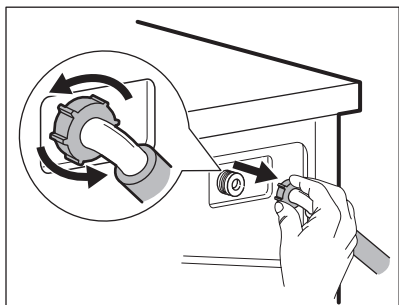

3. Notīriet vārsta filtru ierīces aizmugurē ar zobu suku.

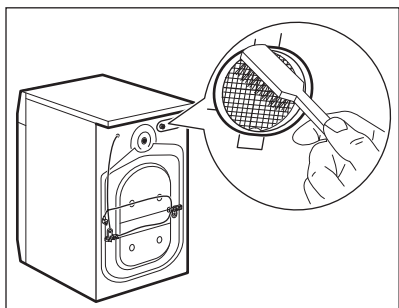

4. Atkal pieslēdzot šļūteni ierīces aizmugurē, pagrieziet to pa kreisi vai pa labi (bet ne vertikālā pozīcijā) atkarībā no jūsu ūdens krāna pozīcijas.

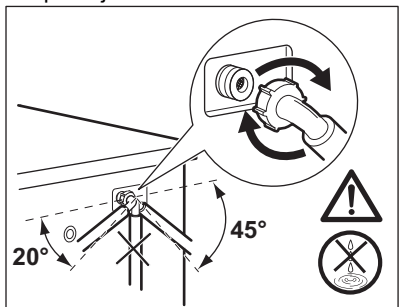

14.11 Avārijas ūdens izsūkņēšana

Ja ierīce neizsūknē ūdeni, veiciet to pašu procedūru, kas aprakstīta rindkopā "Noplūdes sūkņa tīrīšana". Ja nepieciešams, iztīriet sūkni.

Izvadot ūdeni ar šīs ārkārtas ūdens izvadīšanas procedūras palīdzību, noplūdes sistēmu atkal nepieciešams aktivizēt:

1. Ielejiet mazgāšanas līdzekļa dozatora galvenajā nodalījumā 2 litrus ūdens.
2. Aktivizējiet programmu, lai izsūknētu ūdeni.

14.12 Brīdinājumi par salu

Ja ierīce uzstādīta vietā, kur gaisa temperatūra var sasniegt 0 °C vai zemāku temperatūru, izlaidiet atlikušo ūdeni no ieklūdes šļūtenes un izsūknējiet to no sūkņa.

1. Atvienojiet kontaktdakšu no kontaktligzdas.
2. Aizgrieziet ūdens krānu.
3. Ielieciet ieklūdes šļūtenes divus galus konteinerā un ļaujiet ūdenim izplūst no šļūtenes.
4. Iztukšojiet sūkni. Skatiet ārkārtas ūdens izvadīšanas procedūru.
5. Kad sūknis ir tukšs, uzstādiet atpakaļ ieklūdes šļūteni.



BRĪDINĀJUMS!

Pārliecinieties, ka temperatūra ir augstāka par 0 °C, pirms atkal lietojat ierīci. Ražotājs neatbild par bojājumiem, kas radušies zemas temperatūras rezultātā.

15. PROBLĒMRISINĀŠANA



BRĪDINĀJUMS!

Skatiet sadaļu "Drošība".

15.1 Brīdinājuma kodi un iespējamās kļūmes

Ierīce neieslēdzas vai apstājas darbības laikā. Vispirms mēģiniet atrast problēmas risinājumu (skatiet tabulas).



BRĪDINĀJUMS!

Pirms pārbaudes veikšanas atvienojiet ierīci no elektrotīkla.

Dažu problēmu gadījumā displejā tiek attēlots brīdinājuma kods un var nepārtraukti mirgot Sākt/Pauze taustiņš:

Problēma	Iespējamais risinājums
E 10 Ierīce kārtīgi nepiepildās ar ūdeni.	<ul style="list-style-type: none"> • Pārbaudiet, vai ūdens krāns ir atvērts. • Pārliedzinieties, vai ūdens piegādes spiediens nav pārāk zems. Lai iegūtu šo informāciju, sazinieties ar vietējo ūdens apgādes dienestu. • Pārbaudiet, vai ūdens krāns nav aizsērējis. • Pārbaudiet, vai ūdens noplūdes šļūtene nav salocījusies, bojāta vai saliekta. • Pārliedzinieties, vai ūdens ieplūdes šļūtenes pieslēgums ir pareizs. • Pārbaudiet, vai nav aizsērējis ieplūdes šļūtenes filtrs vai vārsta filtrs. Skatiet sadaļu "Kopšana un tīrīšana".
E20 Ierīce neizsūknē ūdeni.	<ul style="list-style-type: none"> • Pārbaudiet, vai izlietnes sifons nav aizsērējis. • Pārbaudiet, vai ūdens izplūdes šļūtene nav sagriezusies vai saliekta. • Pārbaudiet, vai ūdens noplūdes filtrs nav aizsērējis. Tīriet filtru, ja nepieciešams. Skatiet sadaļu "Kopšana un tīrīšana". • Pārliedzinieties, vai ūdens noplūdes šļūtenes pieslēgums ir pareizs. • Iestatot programmu bez ūdens izsūknēšanas fāzes, iestatiet ūdens izsūknēšanas programmu. • Ja izvēlēta iespēja, kuras beigās ūdens netiek izvadīts no veļas tīrnes, iestatiet ūdens izsūknēšanas programmu.
E40 Ierīces durvis ir atvērtas vai nav aizvērtas pareizi.	<ul style="list-style-type: none"> • Pārliedzinieties, ka durvis ir kārtīgi aizvērtas.
E91 Iekšēja kļūme. Ierīces elektronisko elementu starpā nav saziņas.	<ul style="list-style-type: none"> • Programma netika pabeigta pareizi vai ierīce pārāk ātri pārtrauca darbību. Izslēdziet ierīci un atkal ieslēdziet. • Ja brīdinājuma kods atkārtojas, sazinieties ar pilnvaroto servisa centru.
EKO Strāvas padeve ir nestabila.	<ul style="list-style-type: none"> • Pagaidiet, līdz strāvas padeve ir stabila.

Ja displejā parādās brīdinājuma kodi, izslēdziet un ieslēdziet ierīci.
Ja problēma atkārtojas, sazinieties ar pilnvaroto servisa centru.
Dažādu veļas mašīnas problēmu gadījumā skatiet iespējamās risinājumus tabulā tālāk.

Problēma	Iespējamais risinājums
Programma neieslēdzas.	<ul style="list-style-type: none"> • Pārbaudiet, vai kontaktdakša pieslēgta kontaktligzdai. • Pārliedcinieties, ka ierīces durvis ir aizvērtas. • Pārliedcinieties, vai nav bojāti drošinātāji drošinātāju blokā. • Pārliedcinieties, ka esat pieskāries Sākt/Pauze . • Ja iestafīts atliktais starts, atceliet iestafījumu vai gaidiet laika atskaites beigas. • Izslēdziet Bērnu drošības funkciju, ja tā ir ieslēgta. • Pārbaudiet izvēlētās programmas regulatoru.
Ierīce piepildās ar ūdeni un tad uzreiz to izsūknē.	<ul style="list-style-type: none"> • Pārliedcinieties, ka izvades šļūtene ir pareizā pozīcijā. Iespējams, šļūtene atrodas pārāk zemu. Skatiet sadaļu "Uzstādīšanas norādes".
Nedarbojas veļas izgriešanas fāze, vai mazgāšanas cikls noris ilgāk nekā parasti.	<ul style="list-style-type: none"> • Iestatiet izgriešanas programmu. • Pārbaudiet, vai ūdens noplūdes filtrs nav aizsērējis. Tīriet filtru, ja nepieciešams. Skatiet sadaļu "Kopšana un tīrīšana". • Ar rokām izkārtējiet drēbes tilpnē un iedarbiniet izgriešanas fāzi no sākuma. Šī problēma, iespējams, radusies līdzsvara trūkuma dēļ.
Uz grīdas ir ūdens.	<ul style="list-style-type: none"> • Pārbaudiet, vai ūdens šļūteni savienotājdetaļas ir cieši pievilktas un nav ūdens noplūdes. • Pārbaudiet, vai ūdens ieplūdes šļūtene vai ūdens izsūkņēšanas šļūtene nav bojātas. • Pārliedcinieties, vai izmantots pareizais mazgāšanas līdzeklis un pareizā daudzumā.
Ierīces durvis nevar atvērt.	<ul style="list-style-type: none"> • Pārliedcinieties, ka nav izvēlēta mazgāšanas programma, kuras beigās ūdens paliek veļas tilpnē. • Pārbaudiet, vai mazgāšanas programma beigusies. • Ja veļas tilpnē palicis ūdens iestatiet ūdens izsūkņēšanas vai veļas izgriešanas programmu. • Pārliedcinieties, vai ierīce ir pieslēgta barošanai. • Šo problēmu, iespējams, radījusi ierīces darbības kļūme. Sazinieties ar pilnvaroto servisa centru.
Mašīna rada neparastus trokšņus un vibrē.	<ul style="list-style-type: none"> • Pārbaudiet, vai ierīce ir pareizi nolīmeņota. Skatiet sadaļu "Uzstādīšanas norādes". • Pārliedcinieties, ka noņemti visi iesaiņojuma materiāli un/vai izņemtas visas pārvietošanas laikā izmantotās skrūves. Skatiet sadaļu "Uzstādīšanas norādes". • Ielieciet tilpnē vairāk veļas. Veļas var būt par maz.
Programmas darbības ilgums pieaug vai samazinās programmas darbības laikā.	<ul style="list-style-type: none"> • SensiCare System var noregulēt programmas darbības ilgumu atbilstoši veļas veidam un daudzumam. Skatiet punktu "SensiCare System veļas daudzuma noteikšana" sadaļā "Lietošana ikdienā".

Problēma	Iespējamais risinājums
Mazgāšanas rezultāti nav apmierinoši.	<ul style="list-style-type: none"> • Palieliniet mazgāšanas līdzekļa daudzumu vai izmantojiet citu mazgāšanas līdzekli. • Pirms veļas mazgāšanas izmantojiet īpašus izstrādājumus, lai likvidētu grūti iztīrāmus traipus. • Pārlicinieties, ka iestatījāt pareizu temperatūru. • Samaziniet veļas daudzumu.
Pārāk daudz putu veļas tilpnē mazgāšanas cikla laikā.	<ul style="list-style-type: none"> • Samaziniet mazgāšanas līdzekļa daudzumu.
Pēc mazgāšanas cikla mazgāšanas līdzekļa dozatorā ir mazgāšanas līdzekļa atliekas.	<ul style="list-style-type: none"> • Pārlicinieties, ka aizdare ir pareizā pozīcijā (UZ AUGŠU veļas pulverim, UZ LEJU šķidram mazgāšanas līdzeklim). • Pārlicinieties, ka izmantojāt mazgāšanas līdzekļa dozatoru atbilstoši šajā rokasgrāmatā sniegtajiem norādījumiem.

Pēc pārbaudes ieslēdziet ierīci. Programma atsāksies no tās vietas, kur tā tika pārtraukta.

Ja problēma atkārtojas, sazinieties ar pilnvaroto servisa centru.

Servisa centram nepieciešamie dati norādīti uz tehnisko datu plāksnītes.

16. PATĒRIŅA DATI

16.1 Ievads



Sīkāk par enerģijas marķējumu skatiet vietnē www.theenergylabel.eu.



QR kods uz enerģijas marķējuma, kas iekļauts ierīces komplektācijā, nodrošina tīmekļa saiti uz informāciju par ierīces veiktspēju ES EPREL datu bāzē. Saglabājiet enerģijas marķējumu kopā ar lietotāja rokasgrāmatu un visiem pārējiem ierīces komplektācijā iekļautajiem dokumentiem. Ir iespējams atrast to pašu informāciju EPREL datu bāzē, izmantojot saiti <https://eprel.ec.europa.eu>, un modeļa nosaukumu un izstrādājuma numuru, ko var atrast uz ierīces datu plāksnītes. Lai noskaidrotu tehnisko datu plāksnītes atrašanās vietu, skatiet nodaļu "Produkta apraksts".

16.2 Apzīmējumi

kg

Veļas ielāde.

h:mm

Programmas ilgums.

kWh	Elektroenerģijas patēriņš.	°C	Veļas temperatūra.
Litri	Ūdens patēriņš.	apgr./min	Veļas izgriešanas ātrums.
%	Atlikušais mitrums izgriešanas fāzes beigās. Jo lielāks izgriešanas ātrums, jo lielāks ir troksnis un jo zemāks ir atlikušais mitrums.		



Vērtības un programmu ilgums var atšķirties atkarībā no dažādiem apstākļiem (piem., istabas temperatūras, ūdens temperatūras un spiediena, veļas daudzuma un veida, elektrotīkla sprieguma), kā arī tad, ja mainīsiet noklusējuma iestatījumu programmā.

16.3 Saskaņā ar Komisijas regulu ES 2019/2023

Eco 40-60 programma	kg	kWh	Litri	h:mm	%	°C	apgr./min ¹⁾
Maksimālā ielāde	7	0.940	58	3:25	53.00	46	1351
Pusielāde	3,5	0.465	40	2:40	53.00	28	1351
Ceturtdaļielāde	2	0.230	31	2:25	54.00	23	1351

¹⁾ Maksimālais veļas izgriešanas ātrums.

Jaudas patēriņš dažādos darbības režīmos

Izslēgts (W)	Gaidstāve (W)	Atliktais starts (W)
0.50	0.50	4.00
Laiks līdz izslēgtam/gaidstāves režīmam ir ne vairāk kā 15 minūtes.		

16.4 Bieži lietotas programmas



Šīs vērtības ir tikai orientējošas.

Programma	kg	kWh	Litri	h:mm	%	°C	apgr./min ¹⁾
Kokvilna ²⁾ 95 °C	7	2.25	85	4:05	52.00	85	1400

Programma	kg	kWh	Litri	h:mm	%	°C	apgr./min ¹⁾
Kokvilna 60 °C	7	1.65	80	3:50	52.00	55	1400
Kokvilna ³⁾ 20 °C	7	0.35	80	2:50	52.00	20	1400
Sintētika 40 °C	3	0.75	65	2:10	35.00	40	1200
Smalkā veļa ⁴⁾ 30 °C	1,5	0.40	50	1:05	35.00	30	1200
Vilna/zīds 30 °C	1,5	0.25	50	1:05	30.00	30	1200

1) Veļas izgriešanas ātruma informatīvais indikators.

2) Piemērota ļoti neīru audumu mazgāšanai.

3) Piemērota ļoti nedaudz neīras kokvilnas mazgāšanai.

4) Tā arī veic ātru mazgāšanas ciklu nedaudz neīrai veļai.

17. ĪSA PAMĀCĪBA

17.1 Ierīces izmantošana ikdienā

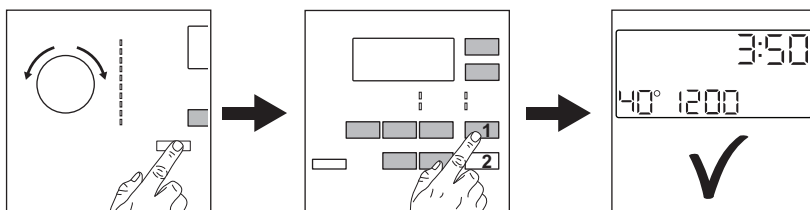

Pievienojiet kontaktdakšu kontaktligzdai.

Atgrieziet ūdens krānu.

Ievietojiet veļu.

Ielejiet mazgāšanas līdzekli un citu veļas kopšanas līdzekli attiecīgajā mazgāšanas līdzekļa dozatora nodalījumā.

1. Nospiediet taustiņu ieslēgt/Izslēgt, lai ieslēgtu ierīci. Pagrieziet programmu izvēles pārslēgu, lai iestatītu vēlamo programmu.

2. Pieskaroties attiecīgajiem skārientaustiņiem, iestatiet vēlamās papildiespējas.

3. Lai aktivizētu programmu, pieskarieties pie taustiņa **Sākt/Pauze** .





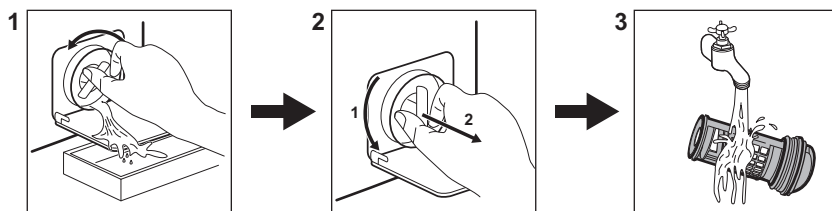





Pēc programmas beigām izņemiet veļu.

17.2 Ūdens izsūknēšanas sūkņa filtra tīrīšana



Regulāri iztīriet šo filtru, īpaši, ja displejā parādās brīdinājuma kods **E20**.

17.3 Programmas

Programmas	Ielāde	Produkta apraksts
Eco 40-60	7 kg	Balta un krāsaina kokvilna. Vidēji netīri apģērbi.
Kokvilna 	7 kg	Balti kokvilnas audumi un krāsaini kokvilnas audumi.
Sintētika 	3 kg	Sintētikas vai jauktu audumu apģērbi.
Smalkā veļa 	1,5 kg	Smalki audumi, tādi kā akrils, viskoze, poliesters.
Vilna/zīds   	1,5 kg	Vilnas audumiem, kurus var mazgāt veļas mašīnā, vilnas un smalkiem audumiem, kurus jāmazgā ar rokām.
20 min. - 3kg 	3 kg	Sintētika un jaukti audumi. Nedaudz netīri apģērbi un apģērbu atsvaidzināšana.
Viegli gludināt 	2 kg	Sintētiskam apģērbam nepieciešama saudzīga mazgāšana.
Dūnu jakas 	2 kg	Viena sintētiskā sega, drēbes ar polsterējumu, segas, dūnu jakas.
Āra apģērbs 	2 kg ¹⁾ 1 kg ²⁾	Moderni āra sporta apģērbi.
Džinsi 	2 kg	Džinsu un trikotāžas apģērbi.

1) Mazgāšanas programma.

2) Mazgāšanas programma un ūdensnecaurlaidības atjaunošanas fāze.

18. APSVĒRUMI PAR VIDES AIZSARDZĪBU

Nododiet otrreizējai pārstrādei materiālus ar simbolu . Ievietojiet iepakojuma materiālus atbilstošajos konteineros to otrreizējai pārstrādei. Palīdziet aizsargāt apkārtējo vidi un cilvēku veselību, atkārtoti pārstrādājot elektrisko un elektronisko iekārtu atkritumus.

Neizmetiet ierīces, kas apzīmētas ar šo simbolu , kopā ar mājsaimniecības atkritumiem. Nododiet izstrādājumu vietējā otrreizējās pārstrādes punktā vai sazinieties ar vietējo pašvaldību.

www.aeg.com/shop



155284310-A-242022



AEG