



---

LV Plīts  
LT Viryklė

---

Lietošanas instrukcija 2  
Naudojimo instrukcija 38

## SATURS

1. DROŠĪBAS INFORMĀCIJA.....	3
2. DROŠĪBAS NORĀDĪJUMI.....	5
3. UZSTĀDĪŠANA.....	8
4. IZSTRĀDĀJUMA APRAKSTS.....	10
5. PIRMS PIRMĀS LIETOŠANAS REIZES.....	11
6. PLĪTS VIRSMA – IZMANTOŠANA IKDIENĀ.....	11
7. PLĪTS VIRSMA - PADOMI UN IETEIKUMI.....	12
8. PLĪTS VIRSMA – KOPŠANA UN TĪRĪŠANA.....	14
9. CEPEŠKRĀSNS - IZMANTOŠANA IKDIENĀ.....	14
10. CEPEŠKRĀSNS - PULKSTEŅA FUNKCIJAS.....	17
11. CEPEŠKRĀSNS - PIEDERUMU LIETOŠANA.....	18
12. CEPEŠKRĀSNS - PADOMI UN IETEIKUMI.....	20
13. CEPEŠKRĀSNS – KOPŠANA UN TĪRĪŠANA.....	31
14. PROBLĒMRISINĀŠANA.....	33
15. ENERGOEFEKTIVITĀTE.....	35
16. APSVĒRUMI PAR VIDES AIZSARDZĪBU.....	37

## MĒS DOMĀJAM PAR JUMS

Paldies, ka iegādājāties Electrolux ierīci. Esat izvēlējušies produktu, kas jau vairākus gadu desmitus apvieno profesionālas pieredzes un inovāciju. Atjautīgs un stilīgs, radīts, ņemot vērā jūsu vēlmes. Tāpēc katru reizi lietojot, varat būt droši, ka sasniegsiet izcilus rezultātus.

Lai arī lūdzam Electrolux pasaulē!

**Apmeklējiet mūsu tīmekļa vietni, lai:**



saņemtu lietošanas ieteikumus un brošūras, kā arī traucējummeklēšanas, servisa un remonta informāciju:

**[www.electrolux.com/support](http://www.electrolux.com/support)**



reģistrētu savu ierīci labāka servisa saņemšanai:

**[www.registerelectrolux.com](http://www.registerelectrolux.com)**



iegādātos savai ierīcei papildpiederumus, vienreizējas lietošanas materiālus un oriģinālās rezerves daļas:

**[www.electrolux.com/shop](http://www.electrolux.com/shop)**

## KLIENTU APKALPOŠANA UN SERVISS

Izmantojiet tikai oriģinālās rezerves daļas.

Sazinoties ar mūsu pilnvaroto servisa centru, nodrošiniet, lai jums būtu pieejami šādi dati: modelis, PNC, sērijas numurs.

Šī informācija ir norādīta uz datu plāksnītes.

 Uzmanību / drošības informācija

 Vispārīga informācija un ieteikumi

 Ar vidi saistīta informācija

Izmaiņu tiesības rezervētas.

## 1. ⚠ DROŠĪBAS INFORMĀCIJA

Pirms ierīces uzstādīšanas un lietošanas rūpīgi izlasiet pievienotos norādījumus. Ražotājs neatbild par savainojumiem un bojājumiem, kas radušies ierīces nepareizas uzstādīšanas vai izmantošanas rezultātā. Glabājiet šīs instrukcijas drošā, pieejamā vietā, lai tās varētu izmantot nākotnē.

### 1.1 Bērnu un paši jūtīgu personu drošība

- Šo ierīci drīkst izmantot bērni no 8 gadu vecuma un cilvēki ar ierobežotām fiziskām, sensorām vai garīgām spējām vai pieredzes un zināšanu trūkumu atbildīgas personas uzraudzībā vai, ja tie ir informēti par ierīces drošu lietošanu un izprot potenciālos riskus. Bērniem no līdz 8 gadu vecumam un personām ar ļoti plašu un sarežģītu invaliditāti jāliedz piekļuve ierīcei, ja vien tos nepārtraukti neuzrauga.
- Mazi bērni jāuzrauga, lai tie nespēlētos ar ierīci.
- Neļaujiet bērniem tuvoties iepakojumam un atbrīvojieties no tā pienācīgā veidā.
- UZMANĪBU: Ierīce un tās pieejamās detaļas lietošanas laikā sakarst. Neļaujiet bērniem un mājdzīvniekiem atrasties ierīces tuvumā, kad tā tiek lietota vai atdziest.
- Bērni nedrīkst tīrīt ierīci un veikt tās apkopi bez uzraudzības.

### 1.2 Vispārīgā drošība

- Šī ierīce paredzēta tikai ēdiena gatavošanai.
- Šī ierīce ir izstrādāta tikai izmantošanai mājas apstākļos un telpās.
- Šo ierīci var izmantot birojos, viesnīcu viesu numuriņos, pansiju viesu numuriņos, lauku viesu mājās un citās līdzīgās uzturēšanās vietās, kurās izmantošana nepārsniedz (vidējo) māsaimniecības lietošanas intensitāti.

- Ierīces uzstādīšanu un vada nomaiņu drīkst veikt tikai kvalificēts speciālists.
- Šai ierīcei jābūt pieslēgtai pie tīkla strāvas ar H05VV-F tipa kabeli, lai izturētu aizmugures paneļa temperatūru.
- Šī ierīce ir paredzēta izmantošanai līdz 2000 m virs jūras līmeņa.
- Šī ierīce nav paredzēta lietošanai uz kuģiem, laivām un liellaivām.
- Lai izvairītos no pārkaršanas, ierīci nedrīkst uzstādīt aiz dekoratīvām durvīm.
- Neuzstādi ierīci uz platformas.
- Ierīce nav paredzēta izmantošanai ar ārēju taimeru vai atsevišķu tālvadības sistēmu.
- UZMANĪBU: Gatavojot uz plīts ēdienu ar taukiem vai eļļu bez pieskatīšanas, var izcelties ugunsgrēks.
- Nekādā gadījumā neizmantojiet ūdeni ēdiena gatavošanas uguns nodzēšanai. Izslēdziet ierīci un aplājiet liesmu ar, piemēram, uguns segu vai vāku.
- BRĪDINĀJUMS: gatavošanas process ir jāuzrauga. Īss gatavošanas process jāuzrauga nepārtraukti.
- UZMANĪBU: Aizdeģšanās risks: neuzglabājiet priekšmetus uz gatavošanas virsmām.
- Ierīces tīrīšanai neizmantojiet tvaika tīrītāju.
- Stikla durvju vai plīts virsmas stikla vāku tīrīšanai neizmantojiet raupjus, abrazīvus tīrīšanas līdzekļus vai asus metāla skrāpjus, jo tie var saskrāpēt virsmas, un tādējādi stikls var saplīst.
- Nenovietojiet uz plīts virsmas metāla priekšmetus, piemēram, nažus, dakšas, karotes un vākus, jo tie var sakarst.
- Ja stikla keramikas virsma / stikla virsma ir saplaisājusī, izslēdziet ierīci un atvienojiet to no strāvas padeves avota. Ja ierīce ir pieslēgta strāvas padeves avotam tiešā veidā, izmantojot savienojuma kārbu, noņemiet drošinātāju, lai atvienotu ierīci no strāvas padeves avota. Jebkurā gadījumā sazinieties ar Pilnvarotu servisa centru.

- UZMANĪBU: Ierīce un tās pieejamās detaļas lietošanas laikā sakarst. Nepieskarieties sildelementiem.
- Vienmēr izmantojiet cimodus, lai izņemtu vai ievietotu papildpiederumus vai gatavošanas traukus.
- Atvienojiet strāvas padevi pirms apkopes veikšanas.
- UZMANĪBU: Pirms spuldzes nomaiņas pārliecinieties, ka ierīce ir izslēgta, lai izvairītos no strāvas trieciena iespējamības.
- Ja elektrības padeves vads ir bojāts, lai izvairītos no elektrības trieciena riska, tas jānomaina ražotājam, autorizētajam servisa centram vai citam kvalificētam speciālistam.
- Uzmanieties, pieskaroties uzglabāšanas atvilktni. Tā var sakarst.
- Lai izņemtu plauktu balstus, vispirms pavelciet nost no sānu sienām plauktu balsta priekšpusi, un tad aizmugurējo daļu. Uzstādiet plauktu atbalstus, veicot iepriekšminētās darbības pretējā secībā.
- Atvienošanas līdzekļi jāiekļauj fiksētajā elektroinstalācijā saskaņā ar elektroinstalācijas noteikumiem.
- UZMANĪBU: Izmantojiet tikai tos plīts aizsargus, kurus ir izgatavojis ierīces ražotājs vai kuri norādīti lietošanas instrukcijā kā lietošanai piemēroti vai kuri ir iestrādāti ierīcē. Nepiemērotu plīts aizsargu lietošana var izraisīt negadījumus.

## 2. DROŠĪBAS NORĀDĪJUMI

### 2.1 Uzstādīšana



#### **BRĪDINĀJUMS!**

Ierīci drīkst uzstādīt tikai kvalificēta persona.

- Noņemiet visu iesaiņojumu.
- Neuzstādiet un nelietojiet bojātu ierīci.
- Ievērojiet kopā ar ierīci piegādātās uzstādīšanas norādes.
- Vienmēr uzmanīgi pārvietojiet ierīci, jo tā ir smaga. Vienmēr izmantojiet drošības cimodus un slēgtus apavus.
- Nevelciet ierīci aiz roktura.
- Virtuves mēbeles un ierīces iebūvēšanai paredzētajam atvērjumam jābūt piemērotā lielumā.
- Nodrošiniet starp blakus uzstādītām ierīcēm piemērotu attālumu.
- Uzstādiet ierīci drošā un atbilstošā vietā, kas atbilst uzstādīšanas prasībām.
- Ierīces daļas vada strāvu. Novietojiet ierīci apkārt mēbeles, lai novērstu pieskaršanos bīstamajam daļām.

- Ierīces sāni jānovieto pret vienāda augstuma ierīcēm vai mēbelēm.
- Neuzstādiet ierīci blakus durvīm vai zem logiem. Tas jāievēro, lai, atverot durvis vai logu, nenokristu ēdiena gatavošanas trauki.
- Pārliecinieties, vai ir ierīkoti stabilizatori, lai novērstu ierīces apgāšanos. Skatiet sadaļu "Uzstādīšana".

## 2.2 Elektrības padeves pieslēgšana



### BRĪDINĀJUMS!

Var izraisīt ugunsgrēku un elektrošoku.

- Elektrības padeves pieslēgšana ir jāveic kvalificētam elektriķim.
- Ierīcei jābūt iezemētai.
- Pārliecinieties, ka tehnisko datu plāksnītē norādītie parametri atbilst elektrotīkla parametriem.
- Vienmēr izmantojiet pareizi uzstādītu un drošu kontaktligzdu.
- Nelietojiet daudzkontakta adapterus vai pagarinātājus.
- Neļaujiet strāvas kabeļiem saskarties ar ierīces durvīm vai nišu zem ierīces vai atrasties to tuvumā, it īpaši, ja tā darbojas vai durvis ir karstas.
- Daļas, kas nodrošina aizsardzību pret elektrošoku no strāvu vadošiem un izolētajiem elementiem, jānostiprina tā, lai tos nevarētu noņemt bez instrumentiem.
- Pieslēdziet kontaktspraudni kontaktligzdai tikai uzstādīšanas beigās. Pārbaudiet, vai pēc uzstādīšanas kontaktspraudnim var brīvi piekļūt.
- Ja kontaktligzda ir vaļīga, neievietojiet tajā kontaktspraudni.
- Nekad neatslēdziet ierīci no tīkla, velkot aiz strāvas kabeļa. Vienmēr velciet aiz kontaktspraudņa.
- Ir jāizmanto atbilstošas izolācijas ierīces: automātslēdži, drošinātāji (no turētājiem izskrūvējami drošinātāji), zemējuma noplūdes automātslēdži un savienotāji.
- Elektroinstalācijā jābūt izolācijas ierīcei, kas ļauj atvienot ierīci no visiem elektrotīkla poliem. Izolācijas

ierīcē atstarpei starp kontaktiem jābūt vismaz 3 mm.

- Pilnībā aizveriet ierīces durvis pirms kontaktspraudņa ievietošanas elektrotīkla kontaktligzdā.

## 2.3 Lietošana



### BRĪDINĀJUMS!

Ievainojumu un apdegumu risks.

Elektriskās strāvas trieciena risks.

- Nemainiet šī produkta specifikāciju.
- Pārliecinieties, ka ierīces ventilācijas atveres nav nosprostotas.
- Lietošanas laikā neatstājiet ierīci bez uzraudzības.
- Izslēdziet ierīci pēc katras lietošanas reizes.
- Ievērojiet piesardzību, atverot ierīces durvis, kamēr tā darbojas. Var notikt karsta gaisa izplūšana.
- Nelietojiet ierīci ar mitrām rokām, vai ja ierīce nonākusi saskarē ar ūdeni.
- Nelietojiet ierīci kā darba virsmu vai uzglabāšanai paredzētu virsmu.



### BRĪDINĀJUMS!

Pastāv ugunsgrēka vai sprādziena risks.

- Uzkarstēti tauki un eļļa var radīt uzliesmojošu tvaiku. Gatavošanas laikā netuviniet taukvielas un eļļu atklātai liesmai vai sakarsētiem priekšmetiem.
- Augstā temperatūrā uzkarstētas eļļas izdalītie tvaiki var pēkšņi uzliesmot.
- Pārtikas atliekas saturoša izmantotā eļļa var uzliesmot zemākā temperatūrā nekā pirmreizējās lietošanas eļļa.
- Neievietojiet ierīcē un neglabājiet tās tuvumā vai uz tās viegli uzliesmojošas vielas vai ar viegli uzliesmojošām vielām piesūcinātus priekšmetus.
- Neļaujiet dzirkstelēm vai atvērtai liesmai nonākt saskarē ar ierīci, kad atverat durvis.
- Atveriet ierīces durvis piesardzīgi. Izmantojot sastāvdaļas, kas satur spirtu, var rasties spirta tvaiku un gaisa maisījums.

**BRĪDINĀJUMS!**

Pastāv ierīces bojājumu risks.

- Lai novērstu emaljas bojājumus vai krāsas maiņu:
  - neievietojiet cepeškrāsns traukus vai citus priekšmetus nepastarpināti uz ierīces grīdas.
  - nenovietojiet alumīnija foliju nepastarpināti uz ierīces apakšējās virsmas.
  - neļaujiet ūdeni karstā ierīcē.
  - neatstājiet ierīcē mitrus traukus un produktus pēc gatavošanas beigām.
  - ievērojiet piesardzību, izņemot vai ievietojot papildaprīkojumu.
- Emaljas vai nerūsējošā tērauda krāsas maiņa neietekmē ierīces darbību.
- Mitrām kūkām izmantojot dziļo pannu. Augļu sulas var radīt paliekošus traipus.
- Neturiet karstus ēdiena gatavošanas traukus uz vadības paneļa.
- Ēdiena gatavošanas laikā neļaujiet ēdiena gatavošanas traukiem vārties tukšiem.
- Ievērojiet piesardzību, lai neļautu priekšmetiem vai gatavošanas traukiem nokrist uz ierīces. Tas var sabojāt virsmu.
- Neieslēdziet gatavošanas zonas ar tukšiem gatavošanas traukiem vai bez tiem.
- Gatavošanas trauki, kas ražoti no čuguna vai alumīnija, vai ar bojātu apakšu var radīt skrāpējumus. Pārvietojot priekšmetus uz gatavošanas virsmas, vienmēr tos paceliet.

## 2.4 Kopšana un tīršana

**BRĪDINĀJUMS!**

Pastāv savainojumu un ierīces aizdegšanās un bojājumu risks.

- Pirms apkopes izslēdziet ierīci. Atvienojiet kontaktdakšu no kontaktligzdas.
- Pārliecinieties, vai ierīce ir auksta. Pastāv risks, ka stikla paneli var iepīst.

- Ja durvju stikla paneli tiek bojāti, nomainiet tos nekavējoties. Sazinieties ar pilnvaroto servisa centru.
- Ierīcē atlikušās taukvielas vai pārtikas atliekas var izraisīt ugunsgrēku.
- Regulāri tīriet ierīci, lai novērstu virsmas materiāla nolietošanos.
- Tīriet ierīci ar mitru, mīkstu drānu. Izmantojiet tikai neitrālus mazgāšanas līdzekļus. Neizmantojiet abrazīvus izstrādājumus, abrazīvus sūkļus, šķīdinātājus vai metāla priekšmetus.
- Ja lietojat cepeškrāsns tīršanai paredzētus aerosolus, ievērojiet ražotāja drošības norādījumus, kas atrodami uz iepakojuma.
- Netīriet katalītisko emaljas pārklājumu (ja tāds ir) ar jebkāda veida tīršanas līdzekli.

## 2.5 Iekšējais apgaismojums

**BRĪDINĀJUMS!**

Pastāv risks saņemt elektrošoku.

- Informācija par šajā produktā esošo lampu (lampām) un atsevišķi nopērkamajām rezerves lampām: Šīs lampas ir paredzētas ekstremāliem fiziskajiem apstākļiem, piemēram, temperatūrai, vibrācijai, mitrumam, māsasaimniecības ierīcēs vai paredzētas informēšanai par ierīces darbības statusu. Tās nav paredzētas citiem lietošanas veidiem un nav piemērotas māsasaimniecības telpu apgaismojumam.
- Šīs ražojums satur gaismas avotu, kura energoefektivitātes klase ir G.
- Izmantojiet tikai tādu pašu specifikāciju spuldzes.

## 2.6 Serviss

- Lai salabotu ierīci, sazinieties ar pilnvaroto servisa centru.
- Izmantojiet tikai oriģinālās rezerves daļas.

## 2.7 Utilizācija

**BRĪDINĀJUMS!**

Pastāv savainošanās vai nosmakšanas risks.

- Sazinieties ar vietējās pašvaldības iestādēm, lai noskaidrotu, kā utilizēt ierīci.
- Atvienojiet ierīci no elektropadeves.
- Nogrieziet strāvas kabeli netālu no ierīces un utilizējiet to.

### 3. UZSTĀDĪŠANA



**BRĪDINĀJUMS!**  
Skatiet sadaļu "Drošība".

#### 3.1 Ierīces atrašanās vieta



Neuzstādiēt plīti izlietnes vai skapīša ar izlietni tuvumā. Mitrums/ūdens pilieni var iekļūt starp sānu paneli un skapīti, laika gaitā bojājot sānu paneļa krāsojumu.

Varat uzstādīt brīvi stāvošās ierīces, ja skapīši atrodas vienā vai abās pusēs, vai stūrī.

Minimālos attālumus uzstādīšanai skatiet tabulā.

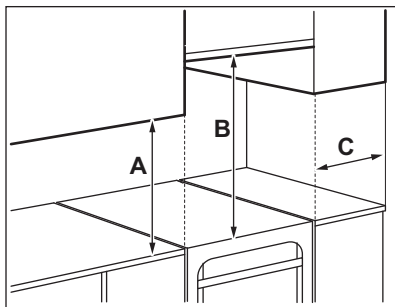

Minimālie attālumi

Izmēri	mm
<b>A</b>	400
<b>B</b>	650
<b>C</b>	150

#### 3.2 Tehniskie dati

Spriegums	230 V
Frekvence	50 – 60 Hz

- Noņemiet durvju fiksatoru, lai bērni vai mājdzīvnieki nevarētu ierāpties veļas žāvētāja tilpnē un tur sevi ieslēgt.

Ierīces klase	1
<b>Izmēri</b>	<b>mm</b>
Augstums	858
Platums	500
Dziļums	600

#### 3.3 Ierīces līmeņošana

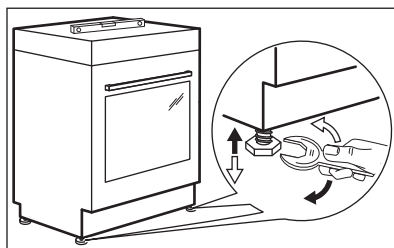

Izmantojiet mazās kājiņas zem ierīces, lai nolīmeņotu ierīces augšējo virsmu atbilstoši citām virsmām.

#### 3.4 Aizsardzība pret savēršanos

Iestatiet ierīcei pareizu augstumu un vietu pirms pievienot aizsardzību pret savēršanos.



**UZMANĪBU!**  
Nodrošiniet, ka aizsardzība pret savēršanos tiek uzstādīta pareizajā augstumā.



Pārliecinieties, ka virsma aiz ierīces ir līdzena.

Jums ir jāuzstāda aizsardzība pret savēršanos. Ja tā netiek uzstādīta, ierīce var apgāzties.



Jūsu ierīcei ir simbols, kas parādīts attēlā (ja attiecināms), kas atgādinās Jums par aizsardzības pret savēršanos uzstādīšanu.

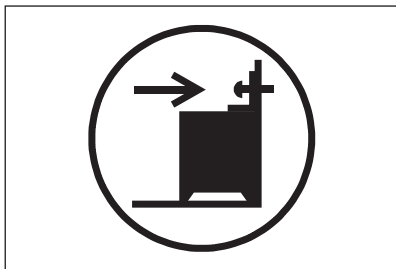

1. Uzstādiet aizsardzību pret savēršanos 317 - 322 mm zem ierīces augšējās virsmas un 80–85 mm no ierīces sāna apaļajā kronšteina atverē. Ieskrūvējiet to stingrā materiālā vai izmantojiet attiecīgu pastiprinājumu (sienu).

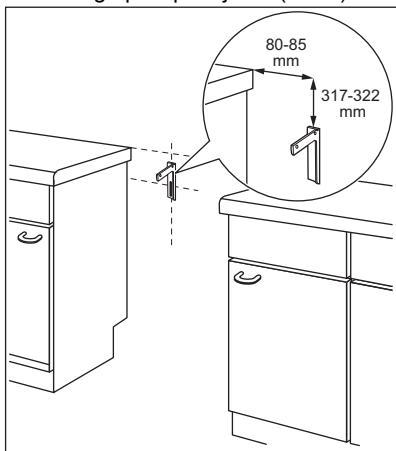

2. Jūs varat atrast atveri kreisajā pusē ierīces aizmugurē. Paceliet ierīces priekšpusi un novietojiet to vietas starp skapīšiem pa vidu. Ja vieta

starp darba virsmas skapīšiem ir lielāka par ierīces platumu, pielāgojiet sānisko novietojumu, lai nocentrētu ierīci.



Ja maināt savas plīts izmērus, pareizi pielāgojiet novietojumu aizsardzībai pret savēršanos.



#### UZMANĪBU!

Ja vieta starp darba virsmas skapīšiem ir lielāka par ierīces platumu, pielāgojiet sānisko novietojumu, lai nocentrētu ierīci.

### 3.5 Elektroinstalācija



#### BRĪDINĀJUMS!

Ražotājs neuzņemas atbildību, ja netiek ievēroti piesardzības pasākumi, kas norādīti Drošības sadaļās.

Šī ierīce nav aprīkota ar barošanas vadu vai kontaktdakšu.



#### BRĪDINĀJUMS!

Pirms pievienot barošanas vadu kontaktiem, izmēriet spriegumu starp fāzēm mājas elektroslēgumā. Tad skatiet savienojuma etiķeti ierīces aizmugurē, lai izmantotu pareizu elektrības pieslēgumu. Šī darbību secība novērš uzstādīšanas kļūdas un bojājumus ierīces elektriskajām sastāvdaļām.

Dažādām fāzēm piemērotie kabeļu veidi:

Fāze	Minimālais kabeļa izmērs
1	3x6,0 mm <sup>2</sup>
3 ar neitrālu	5x1,5 mm <sup>2</sup>



#### BRĪDINĀJUMS!

Strāvas kabelis nedrīkst saskarties ar attēlā norādītajām ierīces daļām.

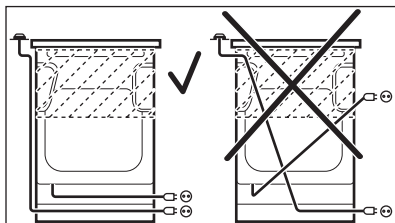

## 4. IZSTRĀDĀJUMA APRAKSTS

### 4.1 Vispārējs pārskats

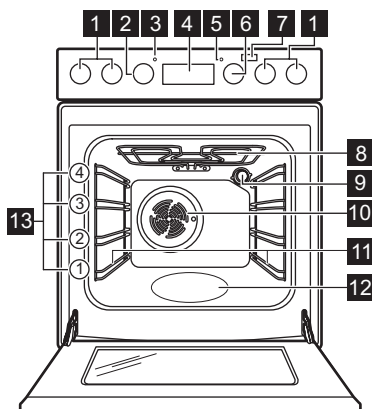

- 1 Plīts regulatori
- 2 Temperatūras regulators
- 3 Temperatūras indikators/simbols
- 4 Elektroniskais programmētājs
- 5 Virsmas lampa / simbols / indikators
- 6 Cepeškrāsns funkciju regulators
- 7 Papildu tvaika poga
- 8 Sildelements
- 9 Lampa
- 10 Ventilators
- 11 Plaukta atbalsts, izņemams
- 12 Tilpnes reljefs
- 13 Plauktu līmeņi

### 4.2 Gatavošanas virsmas izkārtojums

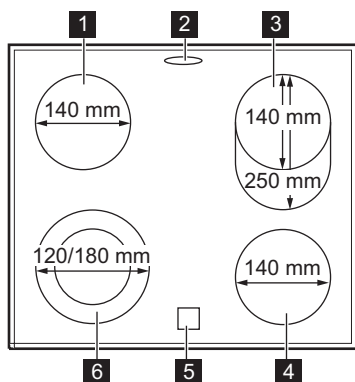

- 1 Gatavošanas zona 1200 W
- 2 Tvaika izplūdes atvere — skaits un novietojums atkarīgs no modeļa
- 3 Gatavošanas zona 900 / 2000 W
- 4 Gatavošanas zona 1200 W
- 5 Atlikušā siltuma indikators
- 6 Gatavošanas zona 700 / 1700 W

### 4.3 Papildpiederumi

- Restots plaukts

Gatavošanas traukiem, kūku formām, cepešiem.

- Cepamā Paplāte

- Kūkām un biskvītiem.
- **Grila/cepamā pannā**  
Paredzēts(-a) aprūnināšanai un cepšanai vai kā paliktis tauku savākšanai.
- **AirFry paplāte**  
Ēdienu cepšanai ar mazāku daudzumu eļļas vai bez cepamā papīra.
- **Teleskopiskās vadotnes**

Izmantojot teleskopiskās vadotnes, jūs varat ērtāk ievietot cepeškrāsnī un izņemt no tās paplātes.

- **Glabāšanas atvilktnē**  
Uzglabāšanas atvilktnē ir zem cepeškrāsns dobuma.  
Lai atvērtu atvilktni, pastumiet to. Atvilktnē izvirzās uz āru.

## 5. PIRMS PIRMĀS LIETOŠANAS REIZES



**BRĪDINĀJUMS!**  
Skatiet sadaļu "Drošība".

### 5.1 Pirmā tīrīšana

Izņemiet visus papildpiederumus un noņemamās plauktu balstus no cepeškrāsns.



Skatiet sadaļu "Kopšana un tīrīšana".

Iztīriet cepeškrāsnī un notīriet piederumus pirms pirmās lietošanas. Ielieciet atpakaļ visus piederumus un izņemamos plauktu balstus to sākotnējā pozīcijā.

### 5.2 Laika iestatīšana

Pirms cepeškrāsns ieslēgšanas jāiestata laiks.

Pievienojot ierīci elektrības avotam, pēc elektrības padeves pārtraukumu vai ja nav iestatīts taimeris, mirgo  indikators.

Piespiediet  vai  pareiza laika iestatīšanai. Pēc aptuveni piecām sekundēm indikators pārstāj mirgot un displejs rāda iestatīto diennakts laiku.

### 5.3 Laika mainīšana



Diennakts laiku nav iespējams mainīt, ja darbojas kāda no funkcijām.





Vairākkārt nospiediet taustiņu , līdz sāk mirgot indikators Diennakts laiks. Lai iestatītu jaunu laiku, skatiet sadaļu "Laika iestatīšana".

### 5.4 Iepriekšēja karsēšana

Iepriekš uzkarsējiet tukšu cepeškrāsnī pirms pirmās lietošanas.



Par funkciju: PlusSteam skatiet nodaļu "Cepeškrāsns - Lietošana ikdienā", sadaļu "Funkcijas ieslēgšana: PlusSteam".

1. Iestatiet funkciju . Iestatiet maksimālo temperatūru.
2. Ļaujiet cepeškrāsnij darboties 1 stundu.
3. Iestatiet funkciju . Iestatiet maksimālo temperatūru. Maksimālā temperatūra šai funkcijai ir 210 °C.
4. Ļaujiet cepeškrāsnij darboties 15 minūtes.
5. Iestatiet funkciju  , nospiediet: Papildu tvaiks . Iestatiet maksimālo temperatūru.
6. Ļaujiet cepeškrāsnij darboties 15 minūtes.
7. Izslēdziet cepeškrāsnī un ļaujiet tai atdzist.

Papildpiederumi var kļūt karstāki nekā parasti. No ierīces var izdalīties aromāts un dūmi. Pārbaudiet, vai gaisa plūsma telpā ir pietiekama.

## 6. PLĪTS VIRSMA – IZMANTOŠANA IKDIENĀ



**BRĪDINĀJUMS!**  
Skatiet sadaļu "Drošība".

## 6.1 Gatavošanas zonu apraksts

Gatavošanas zonas ir aprīkotas ar termostatu un darbojas ar pārtraukumiem (izslēdzas un ieslēdzas) atkarībā no izvēlēta karstuma līmeņa.

## 6.2 Sildīšanas pakāpe

Simboli	Funkcija
0	Izslēgts stāvoklis
☉	Dubultā zona
⎓	Siltuma uzturēšana
1 - 9	Sildīšanas pakāpe



Izmantojiet atlikušo siltumu, lai samazinātu enerģijas patēriņu. Izslēdziet gatavošanas zonu aptuveni 5–10 minūtes pirms gatavošanas process ir pabeigts.

Pagrieziet attiecīgās gatavošanas zonas regulatoru uz vajadzīgo siltuma pakāpi. Iedegsies plīts vadības indikators. Lai pabeigtu gatavošanas procesu, pagrieziet regulatoru izslēgtā stāvoklī.

Ja visas gatavošanas zonas ir izslēgtas, virsmas vadības indikators nodziest.

## 6.3 Parastas gatavošanas zonas lietošana

Lai izmantotu parastu gatavošanas zonu, pagrieziet attiecīgo regulatoru vienā no šādām pozīcijām: 1-9.



Siltuma pakāpei 1-3, zona paliek sarkana 2-3 sekundes un tad izslēdzas.



Zona darbojas ar maksimālo jaudu, ieslēdzot siltuma pakāpi 8 vai 9.

## 6.4 Ārējo riņķu (dubultā vai ovālā) aktivizēšana un deaktivizēšana

Jūs varat pielāgot gatavošanas virsmu ēdiena gatavošanas trauku izmēriem.

1. Ja izvēlaties karstuma līmeni no 1-9, darbosies tikai gatavošanas zonas centrālā daļa.
2. Lai aktivizētu ārējo riņķi, pagrieziet regulatoru pulksteņa rādītāja virzienā pāri 9. līmenim uz ☉.
3. Tad pagrieziet slēdzi pretēji pulksteņa rādītāja virzienam līdz vēlamajai sildīšanas pakāpei (1-9). Gan centrālā daļa, gan ārējais riņķis darbojas kopā.

Lai deaktivizētu ārējo riņķi, pagrieziet regulatoru izslēgtā stāvoklī. Gan centrālā daļa, gan ārējais riņķis vai ovālais riņķis izslēgsies. Indikators nodziest. Lai no jauna ieslēgtu gatavošanas zonas centrālo daļu, izvēlieties siltuma pakāpi no 1 līdz 9.

## 6.5 Atlikušā siltuma indikators



### BRĪDINĀJUMS!

Kamēr indikators turpina degt, pastāv apdegumu risks no atlikušā karstuma.

Indikators sāk degt, ja gatavošanas zona ir karsta, tomēr tas nedarbojas, ja ierīce ir atslēgta no strāvas.

Indikatoru var arī iedegties:

- blakus esošajām gatavošanas zonām, pat ja tās neizmantojat,
- ja uz aukstas gatavošanas zonas tiek novietoti karsti gatavošanas trauki,
- kad gatavošanas virsma ir izslēgta, bet gatavošanas zona joprojām ir karsta.

Indikators nodziest, kad gatavošanas zona ir atdzisusi.

# 7. PLĪTS VIRSMA - PADOMI UN IETEIKUMI



### BRĪDINĀJUMS!

Skatiet sadaļu "Drošība".

## 7.1 Ēdiena gatavošanas trauki

Gatavošanas rezultāti ir atkarīgi no gatavošanas trauku materiāla

- i** Ēdiena gatavošanas trauka dibenam jābūt pēc iespējas biežākam un plakanākam. Pirms katlu novietošanas uz plīts virsmas nodrošiniet, lai katlu dibeni būtu tīri un sausi.
- i** Neizmantojiet uz keramiskās virsmas gatavošanas traukus ar izvirzītām malām vai asumiem, piemēram, čuguna pannas. Tie var neatgriezeniski saskrāpēt virsmu vai padarīt to matētu.
- i** Ēdiena gatavošanas trauki, kas izgatavoti no emaljēta tērauda, ar alumīnija vai vara dibenu, var izraisīt keramiskā stikla krāsas izmaiņas.

Lai taupītu enerģiju un nodrošinātu, ka virsma darbojas pareizi, gatavošanas trauku pamatnei ir jābūt ar mazāko piemēroto diametru (vismaz tādu pašu kā gatavošanas zonas diametrs).

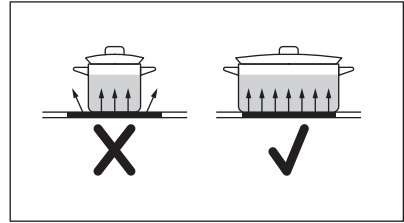

## 7.2 Ēdienu gatavošanas piemēri

- i** Datu tabulai ir tikai informatīvs raksturs.

Karsēšanas iestatījums	Izmantojiet, lai:	Laiks (min.)	Padomi
1 - 1	Ēdiena uzturēšana siltumā.	pēc nepieciešamības	Uzlieciet gatavošanas traukam vāku.
1 - 2	Holandes mērce, kausēšana: sviests, šokolāde, želatīns.	5 - 25	Periodiski apmaisiet.
1 - 2	Sacietēšana: gaisīgas omlētes, ceptas olas.	10 - 40	Gatvojiet traukā ar uzliktu vāku.
2 - 3	Vārīt rīsus un gatavot piena ēdienus uz mazas uguns, uzsildīt pusfabrikātus.	25 - 50	Šķidruma daudzumam jābūt vismaz divreiz lielākam nekā rīsu daudzumam, maisiet ēdienus uz piena bāzes gatavošanas laikā.
3 - 4	Dārzeņu, zivju, gaļas tvaicēšana.	20 - 45	Pievienojiet dažas ēdamkarotes šķidruma.
4 - 5	Kartupeļu tvaicēšana.	20 - 60	Lietojiet ne vairāk nekā ¼ l ūdens uz 750 g kartupeļu.
4 - 5	Lielāku ēdiena daudzumu, sautējumu un zupu gatavošana.	60 - 150	Līdz 3 l šķidruma, plus sastāvdaļas.

Karsēšanas iestatījums	Izmantojiet, lai:	Laiks (min.)	Padomi
6 - 7	Viegla cepšana: eskalops, teļa gaļas šnicele, siteņi, kotletes, desiņas, aknas, miltu bāzes mērce, olas, pankūkas, virtuļi.	pēc nepieciešamības	Apgrieziet gatavošanas laika vidū.
7 - 8	Intensīva cepšana, kartupeļu pankūkas, filejas steiki, steiki.	5 - 15	Apgrieziet gatavošanas laika vidū.
9	Ūdens vārīšana, makaronu gatavošana, gaļas apcepšana (gulašs, ceptis traukā), salmiņu vārīšana eļļā.		

## 8. PLĪTS VIRSMA – KOPŠANA UN TĪRĪŠANA



**BRĪDINĀJUMS!**  
Skatiet sadaļu "Drošība".

### 8.1 Vispārīga informācija

- Notīriet plīts virsmu pēc katras lietošanas reizes.
- Vienmēr izmantojiet ēdienu gatavošanas traukus ar tīru apakšu.
- Skrāpējumi vai tumši traipi uz virsmas neietekmē plīts virsmas darbību.
- Izmantojiet plīts virsmām īpaši paredzētu tīrīšanas līdzekli.
- Stiklam izmantojiet speciālu skrāpi.

### 8.2 Virsmas tīrīšana

- **Nekavējoties notīriet:** izkusušu plastmasu, plastmasas plēvi, cukuru

un ēdienu, kura sastāvā ir cukurs, jo pretējā gadījumā netīrumi var izraisīt plīts bojājumus. Uzmanieties, lai negūtu apdegumus. Izmantojiet īpašu skrāpi uz stikla virsmas piemērotā leņķī un virziet tā asmeni pāri virsmai.

- **Notīriet, kad virsma ir pietiekoši atdzisusi:** kaļķakmens riņķus, ūdens radītus traipus, tauku traipus, spīdīgu metālisku krāsu izmaiņas. Tīriet plīti ar mitru drāniņu un neabrazīvu mazgāšanas līdzekli. Pēc tīrīšanas noslaukiet plīts virsmu sausu ar mīkstu drānu.
- **Notīriet spīdīgu metālisku krāsu izmaiņas:** izmantojiet cepamā pulvera un citronu sulas vai etiķa maisījumu.

## 9. CEPEŠKRĀSNS - IZMANTOŠANA IKDIENĀ



**BRĪDINĀJUMS!**  
Skatiet sadaļu "Drošība".

### 9.1 Cepeškrāsns ieslēgšana un izslēgšana

1. Pagrieziet cepeškrāsns funkciju regulatoru, lai izvēlētos cepeškrāsns funkciju.
2. Pagrieziet temperatūras regulatoru, lai izvēlētos temperatūru.









Lampīna iedegas, kad cepeškrāsns darbojas.



3. Lai izslēgtu cepeškrāsns, pagrieziet cepeškrāsns funkciju un temperatūras pārslēgu izslēgtā stāvoklī.

### 9.2 Drošības termostats

Nepareiza cepeškrāsns lietošana vai bojāti komponenti var izraisīt bīstamu pārkaršanu. Lai to novērstu, cepeškrāsnī ir drošības termostats, kas pārtrauc strāvas padevi. Cepeškrāsns atkal ieslēdzas automātiski, kad temperatūra pazeminās.

### 9.3 Cepeškrāsns funkcijas

Simbols	Cepeškrāsns funkcijas	Izmantošana
	Izslēgts stāvoklis	Cepeškrāsns ir izslēgta.
	Cepeškrāsns apgaismojums	Lampas ieslēgšana bez gatavošanas funkcijas.
	PlusSteam	Gatavošanas laikā pievienot mitrumu. Pareizas krāsas un kraukšķīgas virskārtas iegūšanai cepšanas laikā. Sulīguma piešķiršanai ēdienam atkārtotas uzsildīšanas laikā. Augļu vai dārzeņu konservēšanai.
	Viegla apcepšana ar ventilatoru	Maigu, sulīgu cepešu pagatavošanai vai jebkuru augļu un dārzeņu žāvēšanai.
	Apakškarsēšana	Kūku cepšanai ar kraukšķīgu pamatni.
	Tradicionālā gatavošana	Ēdiena gatavošana un cepšana viena plaukta līmenī.
	Ātrā grilēšana	Plakanas formas produktu grilēšana lielā daudzumā un lai grauzdētu maizi.
	Infratermiskā grilēšana	Cepšana lieliem cepeša gabaliem vai mājputnu gaļai ar kauliem vienā plaukta pozīcijā. Sacepumu pagatavošana un apbrūnināšana.
	Gatavošana, izmantojot ventilatoru	Lai grauzdētu vai ceptu un gatavotu ēdienus, kuriem nepieciešama vienāda gatavošanas temperatūra, izmantojot vairākus plauktus, vienlaikus nesajaucot aromātus.

Simbols	Cepeškrāsns funkcijas	Izmantošana
	Mitrā cepšana	Šī funkcija tika izmantota, lai atbilstu energoefektivitātes klases un ekodizaina prasībām (saskaņā ar standartu ES 65/2014 un ES 66/2014). Pārbaudes saskaņā ar: IEC/EN 60350-1 . Cepeškrāsns durvīm jābūt aizvērtām cepšanas laikā, lai funkcija netiktu pārtraukta un lai cepeškrāsns darbotos ar vislielāko iespējamo energoefektivitāti. Izmantojot šo funkciju, temperatūra cepeškrāsns iekšpusē var atšķirties no iestatītās temperatūras. Sildīšanas jaudu ir iespējams samazināt. Skatiet vispārīgus elektroenerģijas taupīšanas ieteikumus sadaļas "Energoefektivitāte" punktā "Elektronerģijas taupīšana". Šī funkcija ir paredzēta enerģijas taupīšanai gatavošanas laikā. Gatavošanas norādījumus skatiet nodaļā "Ieteikumi un padomi", Mitrā cepšana.
	AirFry / Karsēšana ar ventilatoru	Ēdienu cepšanai ar mazāku daudzumu eļļas vai bez cepamā papīra. Kartupeļiem frī, picai un tamlīdzīgiem ēdieniem. Gatavošanai vienlaikus līdz pat divos cepeškrāsns līmeņos un ēdiena kaltēšanai. Iestatiet temperatūru par 20–40 °C zemāk nekā funkcijai Tradicionālā gatavošana.
	Atkausēšana	Ēdiena atkausēšanai (dārzeņus un augļus). Atkausēšanas laiks atkarīgs no sasaldētās pārtikas daudzuma un izmēra.

## 9.4 Funkcijas ieslēgšana: PlusSteam

Šī funkcija ļauj izmantot mitrumu gatavošanas laikā.



### BRĪDINĀJUMS!

Pastāv apdegumu un ierīces bojājumu risks.



Izplūstošais mitrums var izraisīt apdegumus:

- Neveriet ierīces durvis laikā, kad tiek lietota funkcija PlusSteam.
- Pēc funkcijas lietošanas atveriet ierīces durvis. PlusSteam.



Skatiet sadaļu "Noderīgi ieteikumi un padomi".

1. Atveriet cepeškrāsns durvis.

2. Piepildiet cepeškrāsns tīltnes tvertni ar krāna ūdeni.  
Tīltnes tvertnes maksimālā ietilpība ir 250 ml.  
Piepildiet tīltnes tvertni ar ūdeni tikai, kad cepeškrāsns ir auksts.
3. Iestatiet funkciju: PlusSteam .
4. Nospiediet papildu tvaika taustiņu .  
Papildu Tvaika taustiņš darbojas tikai ar funkciju: PlusSteam.  
Iedegsies indikators.
5. Pagrieziet temperatūras regulatoru, lai izvēlētos temperatūru.
6. Ievietojiet ēdienu cepeškrāsni un aizveriet durvis.



### UZMANĪBU!

Neuzpildiet tīltnes tvertni ar ūdeni gatavošanas laikā vai kamēr cepeškrāsns ir karsts.



7. Lai izslēgtu ierīci, nospiediet papildu tvaika taustiņu , pagrieziet cepeškrāsns funkciju un temperatūras regulatorus izslēgtā stāvoklī.

Nodzisis papildu tvaika taustiņa indikators.

8. Izlejiet ūdeni no tilpnes tvertnes.



### BRĪDINĀJUMS!

Pārliecinieties, ka ierīce ir atdzisusi, pirms izliet atlikušo ūdeni no tilpnes tvertnes.

## 10. CEPEŠKRĀSNS - PULKSTEŅA FUNKCIJAS

### 10.1 Displejs

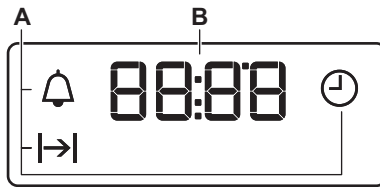



- A. Pulksteņa funkcijas  
B. Taimeris

### 10.2 Taustiņi





Taustiņš	Funkcija	Apraksts
—	MĪNUS	Lai iestatītu laiku.
	PULKSTENIS	Lai iestatītu pulksteņa funkciju.
+	PLUS	Lai iestatītu laiku.
	Papildu tvaiks	Lai ieslēgtu funkciju: PlusSteam.

### 10.3 Pulksteņa funkciju tabula

Pulksteņa funkcija	Izmantošana
 DIENNAKTS LAIKS	Diennakts laika iestatīšana, mainīšana un pārbaudīšana.
 DARB. LAIKS	Lai iestatītu, cik ilgi cepeškrāsnij jādarbojas.
 LAIKA ATGĀDINĀJUMS	Lai iestatītu laika atskaiti. Šī funkcija neietekmē cepeškrāsns darbību. Jūs varat iestatīt LAIKA ATGĀDINĀJUMU jebkurā laikā, arī kad cepeškrāsns ir izslēgta.

### 10.4 Funkcijas DARB. LAIKS iestatīšana

1. Iestatiet cepeškrāsns funkciju un temperatūru.

2. Atkārtoti nospiediet , līdz sāk mirgot .
3. Piespiediet  vai , lai iestatītu funkcijas DARB. LAIKS ilgumu. Displejā tiks parādīts .

4. Kad laiks būs beidzies, mirgos  $\rightarrow$  un atskanēs skaņas signāls. Ierīce automātiski izslēdzas.
5. Nospiediet jebkuru taustiņu, lai izslēgtu skaņas signālu.
6. Pagrieziet cepeškrāsns funkciju regulatoru un temperatūras regulatoru izslēgtā stāvoklī.

## 10.5 Funkcijas LAIKA ATGĀDINĀJUMS iestatīšana

1. Atkārtoti nospiediet  $\text{⌚}$ , līdz sāk mirgot  $\text{🔔}$ .
2. Piespiediet  $+$  vai  $-$ , lai iestatītu vajadzīgo laiku.

Laika atgādinājums automātiski ieslēgsies pēc piecām sekundēm.

3. Kad iestatītais laiks būs beidzies, atskanēs skaņas signāls. Nospiediet jebkuru taustiņu, lai izslēgtu skaņas signālu.
4. Pagrieziet cepeškrāsns funkciju regulatoru un temperatūras regulatoru izslēgtā stāvoklī.

## 10.6 Pulksteņa funkciju atcelšana

1. Vairākas reizes nospiediet  $\text{⌚}$ , līdz sāk mirgot vajadzīgās funkcijas indikators.
2. Nospiediet un turiet  $-$ . Pulksteņa funkcija nodziest pēc dažām sekundēm.

# 11. CEPEŠKRĀSNS - PIEDERUMU LIETOŠANA



**BRĪDINĀJUMS!**  
Skatiet sadaļu "Drošība".

## 11.1 Papildpiederumu ievietošana

### Restots plaukts

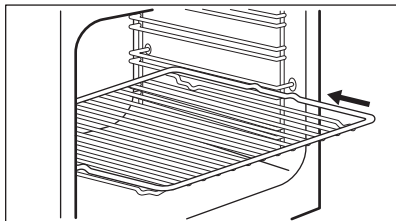

Iebīdiet plauktu starp plauktu atbalsta režģa vadotnēm.

### Paplāte



Neiebīdiet cepamo paplāti līdz pašai cepeškrāsns aizmugurējai sienai. Tas novērs gaisa cirkulāciju ap paplāti. Pārtika var piedegt, it īpaši paplātes aizmugurējā daļā.

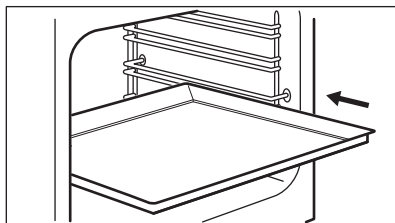

Iebīdiet cepamo paplāti /cepamo pannu starp cepeškrāsns plauktu atbalsta vadotņu stieniem. Pārliecinieties, ka plaukts nepieskaras cepeškrāsns aizmugurējai sienai.

### Restots plaukts un cepamā panna kopā:

Iebīdiet cepamo pannu starp plauktu atbalsta vadotnes stieniem un restoto plauktu uz vadotnes stieniem virs tās.

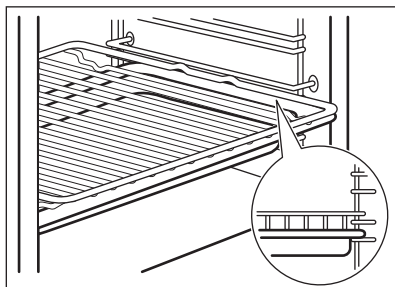

**AirFry paplāte:**

Novietojiet AirFry paplāti otrajā plaukta līmenī. Novietojiet cepamo paplāti pirmajā plaukta līmenī.

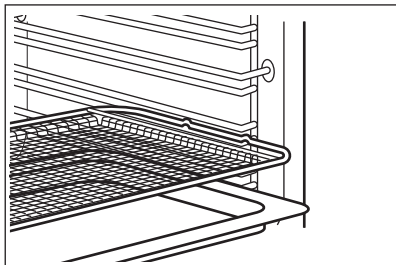
**11.2 Teleskopiskās vadotnes**

Teleskopiskās vadotnes var uzstādīt dažādos plauktu līmeņos, izņemot 4. līmeni.

**Teleskopisko vadotņu uzstādīšana**

1. Pagrieziet teleskopisko vadotni par apmēram 90°.
2. Uzbīdiet teleskopiskās vadotnes aizmugures daļā esošo fiksatoru uz cepeškrāsns režģa. Pārliecinieties, ka uzstādāt vadotni pareizajā cepeškrāsns pusē.

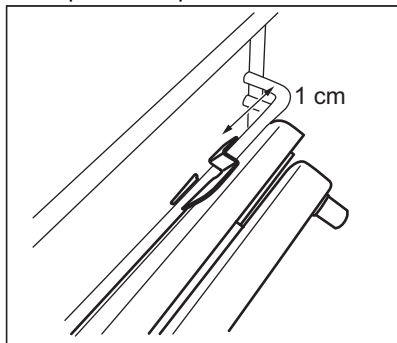

3. Pagrieziet vadotni pareizajā stāvoklī. Teleskopisko vadotņu beigās izvietotajiem fiksatora elementiem jābūt vēršiem uz augšu.
4. Iebīdiet vadotni līdz pašai cepeškrāsns iekšpuses aizmugures sieniņai.

5. Piespiediet vadotnes priekšējo daļu pret cepeškrāsns režģi. Kad priekšējās puses fiksators pareizi nofiksējas, atskan klikšķis.
6. Rīkojieties tāpat, lai uzstādītu otru teleskopisko vadotni. Pārbaudiet, vai abas teleskopiskās vadotnes ir novietotas paralēlos līmeņos.

**Teleskopisko vadotņu izņemšana**

1. Nospiediet un pieturiet teleskopisko vadotņu priekšpusē esošo fiksatoru.

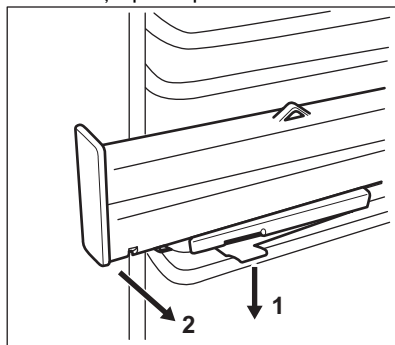

2. Pavelciet vadotnes priekšējo daļu nost no plauktu atbalsta.
3. Pagrieziet teleskopisko vadotni par apmēram 90°.
4. Izņemiet vadotnes aizmugures daļu no plauktu atbalsta.
5. Rīkojieties tāpat, lai izņemtu otru teleskopisko vadotni.

**11.3 Teleskopiskās vadotnes – cepeškrāsns piederumu ievietošana**

Izmantojot teleskopiskās vadotnes, pannas var ielikt un izņemt vieglāk.

**UZMANĪBU!**

Nemazgājiet teleskopiskās vadotnes trauku mazgāšanas mašīnā. Neelļojiet teleskopiskās vadotnes.

**UZMANĪBU!**

Pirms cepeškrāsns durvju aizvēršanas pārbaudiet, vai teleskopiskās vadotnes ir pilnībā iebīdītas cepeškrāsnī.

Restots plaukts:

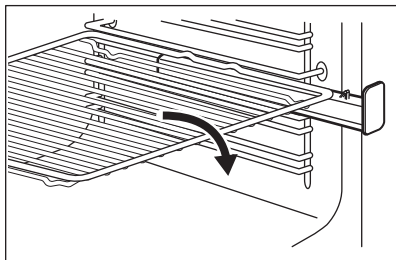

Cepamā panna:

Uzlieciet cepamo pannu uz teleskopiskajām vadotnēm.

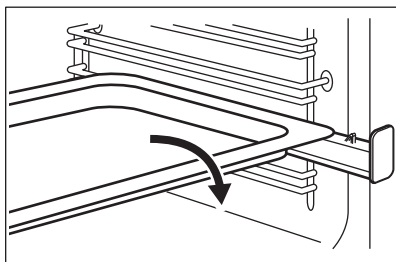

Restotais plaukts un cepamā panna kopā:

Uzlieciet kopā restoto plauktu un cepamo pannu uz teleskopiskajām vadotnēm.

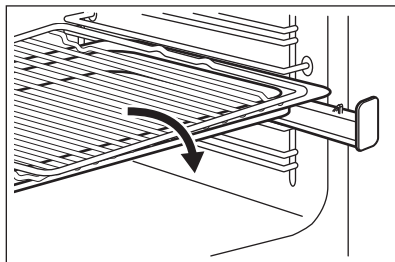

## 12. CEPEŠKRĀSNS - PADOMI UN IETEIKUMI

**BRĪDINĀJUMS!**

Skatiet sadaļu "Drošība".



Tabulās uzrādītā temperatūra un cepšanas laiki ir ir tikai orientējoši. Tie atkarīgi no receptēm un izmantoto sastāvdaļu kvalitātes un daudzuma.

### 12.1 Vispārēja informācija

Ierīcei ir četras plauktu pozīcijas. Skaitiet cepšanas pozīcijas no ierīces apakšas.

Cepeškrāsns aprīkota ar īpašu sistēma, kas nodrošina gaisa cirkulāciju un pastāvīgi pārstrādā tvaiku. Šī sistēma ļauj

gatavot produktus tvaika apstākļos un saglabā ēdienes mīkstus to iekšpusē un kraukšķīgus ārpusē. Turklāt līdz minimumam tiek samazināts gatavošanas laiks un elektroenerģijas patēriņš.

Ierīces iekšpusē vai uz stikla durvju paneļiem var uzkrāties mitrums. Tas ir normāli. Atverot cepeškrāsns durvis gatavošanas laikā, obligāti stāviet atstatus no ierīces. Lai samazinātu kondensāciju, pirms gatavošanas iepriekš uzkarsējiet tukšu cepeškrāsnī 10 minūtes.

Pēc katras ierīces lietošanas reizes noīriet mitrās virsmas.

Nenovietojiet uz cepeškrāsns pamatnes priekšmetus un gatavošanas laikā nepārklājiet ierīces daļas ar alumīnija foliju. Tas var ietekmēt gatavošanas rezultātus un bojāt emalju.

## 12.2 Cepšana

Pirmreizējai cepšanai izmantojiet zemāku temperatūru.

Cepšanas laiku var pagarināt par 10-15 minūtēm, cepot kūkas vairākos plauktu līmeņos.

Cepot kūkas un pīrādziņus dažādos augstumos, tie var apbrūnināties nevienmērīgi. Nav nepieciešams mainīt temperatūras iestatījumu, ja apbrūnināšana notiek nevienmērīgi. Cepšanas laikā atšķirības izlīdzinās.

Cepšanas laikā paplātes cepeškrāsnī var deformēties. Kad paplātes atdzisis, tās atgūs sākotnējo formu.

## 12.3 Kūku cepšana

Neatveriet cepeškrāsns durvis, pirms nav pagājušas 3/4 no gatavošanas laika.

Ja vienlaikus lietojat divas cepamās paplātes, atstājiet starp tām vienu tukšu līmeni.

## 12.4 Gaļas un zivju pagatavošana

Gatavojot taukainu gaļu, lietojiet cepamo pannu, lai uz cepeškrāsns nepaliktu nenotīrāmi traipi.

Pirms pagatavotās gaļas sagriešanas pagaidiet aptuveni 15 minūtes, lai saglabātu gaļas sulīgumu.

Lai gaļas cepšanas laikā nepieļautu pārmērīgu dūmošanu, iepildiet cepamajā pannā nedaudz ūdens. Lai novērstu dūmu kondensāciju, pielejiet ūdeni katru reizi, kad tas ir iztvaikojis.

## 12.5 Gatavošanas laiki

Gatavošanas laiks atkarīgs no ēdiena veida, tā konsistences un daudzuma.

Gatavošanas sākumā pieskatiet tās norisi. Izmantojot šo ierīci, atrodiat labākos iestatījumus (sildīšanas pakāpi, ēdiena gatavošanas laiku, utt.) saviem ēdiena gatavošanas traukiem, receptēm un daudzumam.

## 12.6 PlusSteam +



Pirms uzkaršēšanas piepildiet tilpnes tvertni ar ūdeni tikai, kad cepeškrāsns ir auksta.

Skatiet sadaļu "Funkcijas ielīgšana: PlusSteam"

### Konditoreja

Ēdiens	Ūdens daudzums (ml) ūdens atvilktnē	Temperatūra (°C)	Laiks (min.)	Plaukta pozīcija	Piederumi
Baltmaize <sup>1)</sup>	100	180	35 - 40	2	Izmantojiet cepšpannu.
Bulciņas <sup>1)</sup>	100	200	20 - 25	2	Izmantojiet cepšpannu.
Mājas pi-ca <sup>1)</sup>	100	230	10 - 20	1	Izmantojiet cepšpannu.

Ēdiens	Ūdens daudzums (ml) ūdens atvilktnē	Temperatūra (°C)	Laiks (min.)	Plaukta pozīcija	Piederumi
Focaccia <sup>1)</sup>	100	190 - 210	20 - 25	1	Izmantojiet cepešpannu.
Cepumi, plāceņi, kruasāni <sup>1)</sup>	100	150 - 180	10 - 20	2	Izmantojiet cepešpannu.
Plūmju pīrāgs, ābolu pīrāgs, kanēļmaizītes <sup>1)</sup>	100	180	20	2	Lietojiet kūku veidni.

1) Uzsildiet tukšā cepeškrāsnī 5 minūtes pirms gatavošanas.

### Saldētas pārtikas gatavošana

Ēdiens	Ūdens daudzums (ml) ūdens atvilktnē	Temperatūra (°C)	Laiks (min.)	Plaukta pozīcija	Piederumi
Saldēta pīca <sup>1)</sup>	150	200 - 210	10 - 20	2	Lietojiet režģi.
Saldēts kruasāns <sup>1)</sup>	150	160 - 170	25 - 30	2	Izmantojiet cepešpannu.

1) Uzsildiet tukšā cepeškrāsnī 10 minūtes pirms gatavošanas.

### Pārtikas atjaunošana

Ēdiens	Ūdens daudzums (ml) ūdens atvilktnē	Temperatūra (°C)	Laiks (min.)	Plaukta pozīcija	Piederumi
Baltmaize	100	110	15 - 25	2	Izmantojiet cepešpannu.
Tīti miltu produkti	100	110	10 - 20	2	Izmantojiet cepešpannu.
Pīca mājas gaumē	100	110	15 - 25	2	Izmantojiet cepešpannu.
Focaccia	100	110	10 - 20	2	Izmantojiet cepešpannu.
Dārzeni	100	110	15 - 25	2	Izmantojiet cepešpannu.

Ēdiens	Ūdens daudzums (ml) ūdens atvilktnē	Temperatūra (°C)	Laiks (min.)	Plaukta pozīcija	Piederumi
Rīsi	100	110	15 - 25	2	Izmantojiet cepešpannu.
Makaroni	100	110	15 - 25	2	Izmantojiet cepešpannu.
Gaļa	100	110	15 - 25	2	Izmantojiet cepešpannu.

### Cepeša cepšana

Ēdiens	Ūdens daudzums (ml) ūdens atvilktnē	Temperatūra (°C)	Laiks (min.)	Plaukta pozīcija	Piederumi
Cūkas cepešis	200	180	65 - 80	2	Lietojiet režģi kopā ar cepešpannu.
Liellopu cepešis	200	200	50 - 60	2	Lietojiet režģi kopā ar cepešpannu.
Vista	200	210	60 - 80	2	Lietojiet režģi kopā ar cepešpannu.
Titara cepešis	200	200	70 - 90	2	Lietojiet režģi kopā ar cepešpannu.

## 12.7 Konservēšana +



### BRĪDINĀJUMS!

Pastāv apdegumu un ierīces bojājumu risks.

- Izmantojiet tikai veikalā nopērkamas vienāda izmēra konservu burciņas.
- Uzlieciet uz cepamās paplātes ne vairāk kā sešas puslitra burciņas.
- Uzpildiet burciņas vienādi, katras augšā atstājot 1 cm gaisa. Uzlieciet uz tām vākus, neaizverot tos hermētiski.
- Burciņas nedrīkst saskarties.
- Ielejiet 1/2 litru ūdens cepešpannā un 1/4 litru ūdens cepeškrāsns tīltnes padziļinājumā, lai cepeškrāsnī būtu pietiekams mitruma līmenis.
- Izvēlieties PlusSteam funkciju un iestatiet pareizu temperatūru, vadoties pēc zemāk esošās tabulas.
- Burciņas drīkst hermētiski noslēgt tikai pēc tam, kad funkcija ir izslēgta.

**Mīksti augļi**

Ēdiens	Temperatūra (°C)	Laiks (min.)	Plaukta pozīcija	Piederumi
Zemenes, mellenes, aveņes	160	25 - 30	1	Izmantojiet cepešpannu.

**Augļi ar kauliņiem**

Ēdiens	Temperatūra (°C)	Laiks (min.)	Plaukta pozīcija	Piederumi
Bumbieri, cidonijas, plūmes	160	35 - 40	1	Izmantojiet cepešpannu.

**Mīksti dārzeņi**

Ēdiens	Temperatūra (°C)	Laiks (min.)	Plaukta pozīcija	Piederumi
Cukīni, baklažāni, sīpoli, tomāti	160	30 - 35	1	Izmantojiet cepešpannu.

**Marinēti dārzeņi**

Ēdiens	Temperatūra (°C)	Laiks (min.)	Plaukta pozīcija	Piederumi
Burkāni, gurķi, rāceņi, selerija	160	35 - 45	1	Izmantojiet cepešpannu.

**12.8 Viegla apcepšana ar ventilatoru**  **Kaltēšana**

Ēdiens	Temperatūra (°C)	Laiks (st.)	Plaukta pozīcija	
			1 stāvoklis	2 stāvokļi
<b>Dārzeņi</b>				
Pupas	60 - 70	7 - 9	2	1 / 3
Sakapāti pipari	60 - 70	10 - 12	2	1 / 3
Dārzeņi skābēšanai	60 - 70	9 - 11	2	1 / 3
Sagrieztas sēnes	50 - 60	13 - 15	2	1 / 3
Zaļumi	40 - 50	3 - 5	2	1 / 3
<b>Augļi</b>				
Plūmju pusītes	60 - 70	11 - 13	2	1 / 3
Aprikožu pusītes	60 - 70	9 - 11	2	1 / 3



Ēdiens	Temperatūra (°C)	Laiks (st.)	Plaukta pozīcija	
			1 stāvoklis	2 stāvokļi
Ābolu šķēles	60 - 70	6 - 8	2	1 / 3
Bumbieru šķēles	60 - 70	7 - 10	2	1 / 3

### Lēna cepšana

Ēdiens	Daudzums (kg)	Katras puses apbrūnināšana (min.)	Temperatūra (°C)	Plaukta pozīcija	Laiks (min.)
<b>Liellopa gaļa</b>					
Fileja (vidēji izcepta)	1.0 - 1.5	2	80 - 100	2	60 - 90
Liellopu gaļas cepetis, vidējs	1.5 - 2.0	4	80 - 100	2	160 - 200
<b>Teļa Gaļa</b>					
Fileja sārtā	1.0 - 1.5	2	80 - 100	2	50 - 90
Mugura, vienā gabalā	1.5 - 2.0	4	80 - 100	2	100 - 160
Brieža cepetis, vidēji izcepts	1.5 - 2.0	4	80 - 100	2	100 - 160
<b>Cūkgāja</b>					
Fileja sārtā	1.0 - 1.5	2	80 - 100	2	60 - 100
Mugura, vienā gabalā	1.5 - 2.0	4	80 - 100	2	100 - 160
Cūkas cepetis, vidēji izcepts	1.5 - 2.0	4	80 - 100	2	100 - 160

## 12.9 Tradicionālā gatavošana

### Cepšana

Ēdiens	Temperatūra (°C)	Laiks (min.)	Plaukta pozīcija
Plātsmaize	160 - 170	25 - 35	2
Pīrāgs no rauga mīklas ar āboliem	170 - 190	45 - 55	3
Dziļajā cepešpannā gatavots pīrāgs	170 - 180	35 - 45	2

Ēdiens	Temperatūra (°C)	Laiks (min.)	Plaukta pozīcija
Drumstalkūka	170 - 190	50 - 60	3
Siera kūka	170 - 190	60 - 70	2
Zemnieku maize	190 - 210	50 - 60	2
Rumāņu biskvītkūka	165 - 175	35 - 45	2
Rumāņu biskvītkūka, tradicio-nālā	165 - 175	35 - 45	2
Rauga bulciņas	180 - 200	15 - 25	2
Rulete	150 - 170	15 - 25	2
Quiche Lorraine	215 - 225	45 - 55	2

### Cepeša cepšana

Ēdiens	Temperatūra (°C)	Laiks (min.)	Plaukta pozīcija
Vista, puse	210 - 230	35 - 50	2
Cūkgaļas kotletes	190 - 210	30 - 35	3
Zivs, vesela	200 - 220	40 - 70	2

### 12.10 Ātrā grilēšana

Ēdiens	Temperatūra (°C)	Laiks (min.)	Plaukta pozīcija
Vista, puse	230	50 - 60	2
Cūkgaļas kotletes	230	40 - 50	3
Grilēts bekons	250	17 - 25	2
Desiņas	250	20 - 30	2
Liellopa steiks: vidēji izcepts	230	25 - 35	2

### 12.11 Infratermiskā grilēšana

Ēdiens	Temperatūra (°C)	Laiks (min.)	Plaukta pozīcija
Vista, puse	200	50 - 60	2
Vista	250	55 - 60	2
Vistu spārniņi	230	30 - 40	2
Cūkgaļas kotletes	230	40 - 50	2
Liellopa steiks: labi izcepts	250	35 - 40	2

## 12.12 Gatavošana, izmantojot ventilatoru

### Cepšana

Ēdiens	Temperatūra (°C)	Laiks (min.)	Plaukta pozīcija
Pildīts rauga mīklas pīrāgs	150 - 160	20 - 30	2
Biskvītkūka ar pildījumu	170 - 190	30 - 40	2
Šveices ābolu pīrāgs	180 - 200	35 - 45	2
Ziemassvētku kūka	150 - 160	40 - 50	2
Madeiras kūka	170 - 190	50 - 60	2
Bezē	110 - 120	30 - 40	2
Kartupeļu sacepums	180 - 200	40 - 50	2
Lazanja	170 - 190	30 - 50	2
Makaroni cepeškrāsnī	170 - 190	50 - 60	2
Pīca	190 - 200	25 - 35	2

### Cepeša cepšana

Ēdiens	Temperatūra (°C)	Laiks (min.)	Plaukta pozīcija
Vista, vesela	200 - 220	55 - 65	2
Cūkgaļas cepešis	170 - 180	45 - 50	2

## 12.13 Mitrā cepšana

Ēdiens	Temperatūra (°C)	Laiks (min.)	Plaukta pozīcija	Piederumi
<b>Maize un pīca</b>				
Bulciņas	190	25 - 30	2	cepamā paplāte vai grils/cepešpanna
Tīti miltu produkti	200	40 - 45	2	cepamā paplāte vai grils/cepešpanna
Saldēta pīca 350 g	190	25 - 35	2	restots plaukts
<b>Kūkas cepamajā paplātē</b>				
Rulete	180	20 - 30	2	cepamā paplāte vai grils/cepešpanna
Šok. kekss ar riekstiem	180	35 - 45	2	cepamā paplāte vai grils/cepešpanna

Ēdiens	Temperatūra (°C)	Laiks (min.)	Plaukta pozīcija	Piederumi
<b>Kūkas formā</b>				
Suflē	210	35 - 45	2	seši keramikas ramekini uz restotā plaukta
Biskvītkūkas pīrāga pamatne	180	25 - 35	2	forma ar līdzenu pamatni uz restotā plaukta
Biskvītkūka	150	35 - 45	2	kūku forma uz restotā plaukta
<b>Zivs</b>				
Zivs maisiņos 300 g	180	25 - 35	2	cepamā paplāte vai grils/cepešpanna
Vesela zivs 200 g	180	25 - 35	2	cepamā paplāte vai grils/cepešpanna
Zivs fileja 300 g	180	30 - 40	2	picas paplāte uz restotā plaukta
<b>Gaļa</b>				
Gaļa maisiņā 250 g	200	35 - 45	2	cepamā paplāte vai grils/cepešpanna
Gaļa uz iesmiem 500 g	200	30 - 40	2	cepamā paplāte vai grils/cepešpanna
<b>Nelieli konditorejas izstrādājumi</b>				
Cepumi	170	25 - 35	2	cepamā paplāte vai grils/cepešpanna
Mandeļcepumi	170	40 - 50	2	cepamā paplāte vai grils/cepešpanna
Mufini	180	30 - 40	2	cepamā paplāte vai grils/cepešpanna
Sāļie krekeri	160	25 - 35	2	cepamā paplāte vai grils/cepešpanna
Smilšu mīklas cepumi	140	25 - 35	2	cepamā paplāte vai grils/cepešpanna
Tartaletes	170	20 - 30	2	cepamā paplāte vai grils/cepešpanna
<b>Veģetāriešu</b>				
Dažādi dārzeni maisiņā 400 g	200	20 - 30	2	cepamā paplāte vai grils/cepešpanna
Omlete	200	30 - 40	2	picas paplāte uz restotā plaukta
Dārzeni uz paplātes 700 g	190	25 - 35	2	cepamā paplāte vai grils/cepešpanna

## 12.14 Karsēšana ar ventilatoru

### Cepšana

Ēdiens	Temperatūra (°C)	Laiks (min.)	Plaukta pozīcija
Plātsmaize	140 - 160	40 - 50	1 + 3
Rauga bulciņas	190 - 210	10 - 20	1 + 3
Bezē	100 - 120	55 - 65	1 + 3
Sviesta kūka	150 - 170	20 - 30	1 + 3
Pica	200 - 220	35 - 45	1 + 3

## 12.15 AirFry

### Konditorejas izstrādājumi

Ēdiens	Daudzums	Temperatūra (°C)	Laiks (min.)	Plaukta pozīcija
Kruasāni, saldēti	aptuveni 350 g	180 - 220	15 - 30	2
Kārtainās mīklas maizīte, saldēta	aptuveni 400 g	180 - 220	15 - 35	2
Kārtainās mīklas maizīte, svaiga	aptuveni 300 g	180 - 220	15 - 35	2
Pica, saldēta	aptuveni 340 g	180 - 220	20 - 35	2

### Kartupeļu izstrādājumi

Ēdiens	Daudzums	Temperatūra (°C)	Laiks (min.)	Plaukta pozīcija
Kartupeļi frī, saldēti	aptuveni 650 g	180 - 220	20 - 30	2
Kartupeļi frī, biezi, saldēti	aptuveni 600 g	180 - 220	20 - 30	2
Kartupeļu daiviņas, saldētas	aptuveni 650 g	180 - 220	15 - 25	2
Kroketes	aptuveni 450 g	180 - 220	15 - 30	2

### Svaigi dārzeņi

Ēdiens	Daudzums	Temperatūra (°C)	Laiks (min.)	Plaukta pozīcija
Cukīni šķēlītes, svaigas <sup>1)</sup>	aptuveni 500 g	180 - 220	25 - 35	2

<sup>1)</sup> pievienot 1 tējkaroti olīveļļas, lai novērstu pielipšanu

### Cits

Ēdiens	Daudzums	Temperatūra (°C)	Laiks (min.)	Plaukta pozīcija
Eskalopi, saldēti	aptuveni 300 g	180 - 220	15 - 25	2

Ēdiens	Daudzums	Temperatūra (°C)	Laiks (min.)	Plaukta pozīcija
Garneles mīklā, saldētas	aptuveni 200 g	180 - 220	15 - 25	2
Kalmāru gredzeni, saldēti	aptuveni 250 g	180 - 220	15 - 25	2
Vistas kotlefiņas, saldētas	aptuveni 300 g	180 - 220	15 - 25	2
Zivju pirkstiņi, saldēti	aptuveni 500 g	180 - 220	15 - 25	2

## 12.16 Informācija pārbaudes iestādēm

Ēdiens	Funkcija	Temperatūra (°C)	Papildpiederumi	Plaukta līmenis	Laiks (min)
Kūciņas (16 vienā paplātē)	Tradicionālā gatavošana	160	cepamā paplāte	3	20 - 30
Kūciņas (16 vienā paplātē)	Gatavošana, izmantojot ventilatoru	150	cepamā paplāte	3	20 - 30
Kūciņas (16 vienā paplātē)	Karsēšana ar ventilatoru	160	cepamā paplāte	1 + 3	30 - 40
Ābolu pīrāgs (2 trauki Ø20 cm, izvietoti diagonāli)	Tradicionālā gatavošana	190	Restots plaukts	1	65 - 75
Ābolu pīrāgs (2 trauki Ø20 cm, izvietoti diagonāli)	Gatavošana, izmantojot ventilatoru	180	Restots plaukts	2	70 - 80
Biskvītkūka bez taukvielām	Tradicionālā gatavošana	180	Restots plaukts	2	20 - 30
Biskvītkūka bez taukvielām	Gatavošana, izmantojot ventilatoru	160	Restots plaukts	2	25 - 35
Biskvītkūka bez taukvielām	Karsēšana ar ventilatoru	170	Restots plaukts	1 + 3	30 - 40
Smilšu mīklas/konditorejas izstrādājumi	Tradicionālā gatavošana	140	cepamā paplāte	3	15 - 30
Smilšu mīklas/konditorejas izstrādājumi	Gatavošana, izmantojot ventilatoru	140	cepamā paplāte	3	20 - 30
Smilšu mīklas/konditorejas izstrādājumi	Karsēšana ar ventilatoru	140	cepamā paplāte	1 + 3	15 - 30
Grauzdiņš	Ātrā grilēšana	250	Restots plaukts	3	5 - 10

Ēdiens	Funkcija	Temperatūra (°C)	Papildpiederumi	Plaukta līmenis	Laiks (min)
Liellopa gaļas burgers <sup>1)</sup>	Infratermiskā grilēšana	250	restots plaukts vai cepamā panna	3	15–20 no vienas pusēs; 10–15 no otras pusēs

<sup>1)</sup> Iepriekš uzsildīts cepeškrāsnī 10 minūtes.

## 13. CEPEŠKRĀSNS – KOPŠANA UN TĪRĪŠANA



**BRĪDINĀJUMS!**  
Skatiet sadaļu "Drošība".

### 13.1 Piezīmes par tīrīšanu

Tīriet ierīces priekšpusi ar mīkstu drāniņu, kas iemērcta siltā ūdenī ar maigu mazgāšanas līdzekli.

Metāla virsmu tīrīšanai izmantojiet tam paredzētu tīrīšanas līdzekli.

Tīriet cepeškrāsns iekšpusi pēc katras lietošanas reizes. Tauku vai citu pārtikas palieku uzkrāšanās var izraisīt ugunsgrēku. Lielāks risks ir grila aplātei.

Tīriet visus papildpiederumus pēc katras lietošanas un ļaujiet tiem nožūt. Izmantojiet mīkstu drānu ar siltu ūdeni un mazgāšanas līdzekli. Nemazgājiet papildpiederumus trauku mazgājamajā mašīnā (izņemot AirFry aplāti).

Piekaldušus netīrumus tīriet ar speciālu cepeškrāsnij paredzētu tīrīšanas līdzekli. Neklājiet cepeškrāsns tīrītāju uz katalītiskā virsmām.

Netīriet nepiedegošos papildpiederumus un AirFry aplāti ar abrazīviem tīrīšanas līdzekļiem vai asiem priekšmetiem.

### 13.2 AirFry aplātes tīrīšana

1. Novietojiet AirFry aplāti uz cepamās aplātes.
2. Ielejiet karstu ūdeni ar mazgāšanas līdzekli un ļaujiet mērcēties.
3. Tīriet AirFry aplāti ar sūkli vai izmantojiet suku atlieku notīrīšanai.

Ir iespējama arī mazgāšana trauku mazgājamajā mašīnā.

### 13.3 Cepeškrāsns no nerūsējoša tērauda vai alumīnija

Tīriet cepeškrāsns durvis tikai ar mitru drānu vai tikai sūkli. Nosusiniet ar mīkstu drānu.

Neizmantojiet tērauda vilnu, skābes vai abrazīvus materiālus, jo tie var sabojāt cepeškrāsns virsmu. Tīriet cepeškrāsns vadības paneli, ievērojot iepriekš minētos norādījumus.

### 13.4 Cepeškrāsns iekšpuses padziļinājuma tīrīšana

Tīrīšanas procedūra likvidē kaļķakmens atliekas cepeškrāsns iekšpuses padziļinājumā pēc gatavošanas ar tvaiku.



Ieteicams veikt tīrīšanu vismaz ik pēc 5-10 funkcijas cikliem: PlusSteam.

1. Ielejiet 250 ml baltā etiķa cepeškrāsns iekšpuses padziļinājumā, kas atrodas cepeškrāsns pamatnē. Lietojiet etiķi bez garšaugiem, kas nav stiprāks par 6 %.
2. Ļaujiet etiķim izšķīdināt atlikušo kaļķakmeni istabas temperatūrā 30 minūtes.
3. Tīriet cepeškrāsns iekšpusi ar siltu ūdeni un mīkstu drāniņu.

### 13.5 Plauktu balstu

Lai iztīrītu cepeškrāsni, izņemiet plauktu balstus.



#### UZMANĪBU!

Ievērojiet piesardzību, izmantojot plauktu balstus.

1. Pavelciet plauktu atbalstu priekšējo daļu nost no sānu sienas.

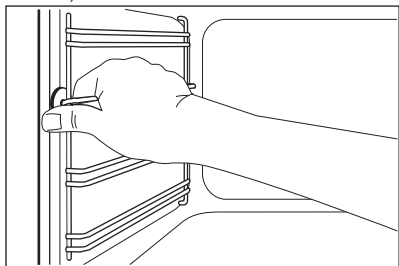

2. Pavelciet plauktu balstu aizmugurējo daļu nost no sānu sienas un izņemiet to.

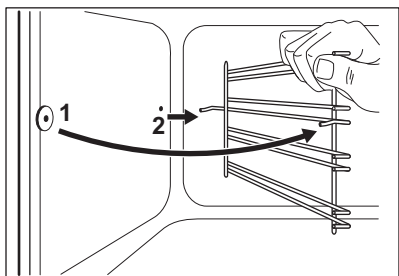

Uzstādiat izņemtos piederumus, veicot iepriekšminētās darbības apgrieztā secībā.

### 13.6 Katalītiskā tīrīšana

Iekšiene ar katalītisko pārklājumu ir pašattīroša. Tas absorbē taukus.

Pirms katalītiskās tīrīšanas ieslēgšanas:

- izņemiet visus papildpiederumus .
- noīrīet cepeškrāsns grīdu ar siltu ūdeni un maigu mazgāšanas līdzekli.
- noīrīet durvju iekšējo stiklu ar siltu ūdeni un mīkstu drāniņu.

1. Iestatiet funkciju .
2. Noregulējiet temperatūru uz maksimālajiem grādiem un ļaujiet cepeškrāsnij darboties vienu stundu.
3. Izslēdziet cepeškrāsni.

4. Kad cepeškrāsns atdziest, noīrīet iekšieni ar mitru mīkstu drāniņu. Traipi vai krāsas maiņa uz katalītiskā pārklājuma neietekmē katalītiskās tīrīšanas īpašības.

### 13.7 Cepeškrāsns stikla paneļu izņemšana un tīrīšana

Iekšējos stikla paneļus var izņemt, lai notīrītu. Dažādu modeļu stikla paneļu skaits atšķiras.



#### BRĪDINĀJUMS!

Tīrīšanas procesa laikā turiet cepeškrāsns durvis nedaudz pusvirus. Ja atvērsiet tās līdz galam, tās var nejauši aizvērties un potenciāli izraisīt bojājumus.



#### BRĪDINĀJUMS!

Nelietojiet ierīci, ja tajā nav ielikti stikla paneļi.

1. Atveriet cepeškrāsns durvis, līdz tās atrodas aptuveni 30° leņķī. Kad durvis ir nedaudz pusvirus, tās paliek šādā stāvoklī pašas.

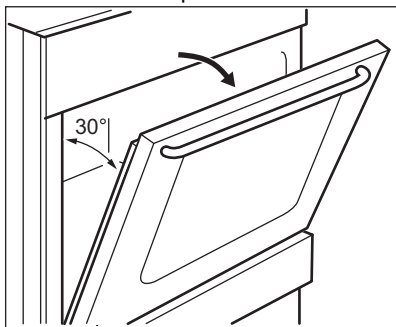

2. Satveriet durvju apmali (B) durvju augšējās malas abās pusēs un spiediet uz iekšu, lai atbrīvotu spraudņa blīvi.

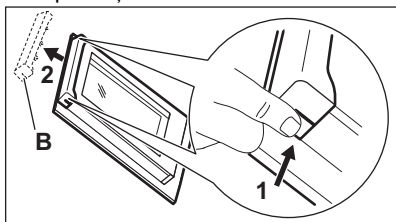



3. Paveiciet durvju apmali uz priekšu, lai to noņemtu.



#### BRĪDINĀJUMS!

Kad stikla paneli tiek izņemti, cepeškrāsns durvis cenšas aizvērties.

4. Satveriet durvju stikla paneli augšējo malu un velciet tos uz augšu pa vienam.
5. Notīriet stikla paneli ar ziepjūdeni. Uzmanīgi noslaukiet stikla paneli.

Kad tīrīšana pabeigta, uzstādiat stikla paneļus un cepeškrāsns durvis. Veiciet augstāk minētās darbības pretējā secībā. Pirmo uzstādiat mazāko paneli, pēc tam lielāko.



#### UZMANĪBU!

Iekšējais stikla panelis noteikti jāuzstāda ligzdā pareizi.

### 13.8 Atvilktnes izņemšana



#### BRĪDINĀJUMS!

Neglabājiet atvilktnē viegli uzliesmojošus materiālus (piemēram, plastmasas maisiņus, cepeškrāsns cimdus, papirus vai tīrīšanas aerosolus). Cepeškrāsns lietošanas laikā atvilktnē var sakarst. Pastāv aizdegšanās risks.

Lai atvilktni, kas atrodas zem cepeškrāsns, būtu vieglāk tīrīt, to var izņemt.

1. Izvelciet atvilktni līdz atdurei.

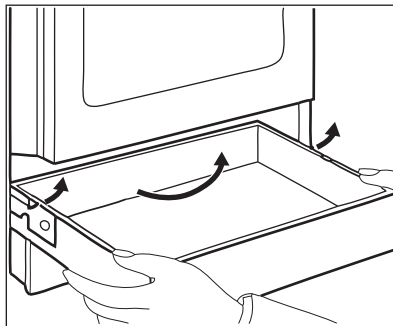

2. Lēnām paceliet atvilktni.
3. Izvelciet atvilktni līdz galam. Lai ievietotu atvilktni, veiciet iepriekš minētās darbības pretējā secībā.

### 13.9 Lampas nomaiņšana



#### BRĪDINĀJUMS!

Elektrošoka risks.  
Lampa var būt karsta.

1. Izslēdziet cepeškrāsns. Uzgaidiet, līdz cepeškrāsns ir atdzisusi.
2. Atslēdziet cepeškrāsns no elektroīkla.
3. Iekļājiet uz tilpnes grīdas drānu.

#### Aizmugurējā lampa

1. Pagrieziet lampas stikla pārsegu, lai to izņemtu.
2. Notīriet stikla pārsegu.
3. Nomainiet cepeškrāsns lampu ar piemērotu 300 °C siltumizturīgu cepeškrāsns lampu.
4. Ievietojiet stikla pārsegu.

## 14. PROBLĒMRISINĀŠANA



#### BRĪDINĀJUMS!

Skatiet sadaļu "Drošība".

### 14.1 Ko darīt, ja ...

Problēma	Iespējamais cēlonis	Risinājums
Nevar ieslēgt ierīci.	Ierīce nav pieslēgta elektroapgādei vai nav pieslēgta pareizi.	Pārbaudiet, vai ierīce ir pareizi pievienota strāvas padevei.

<b>Problēma</b>	<b>Iespējamais cēlonis</b>	<b>Risinājums</b>
	Izdedzis drošinātājs.	Pārlicinieties, vai ierīces darbības traucējumi ir saistīti ar drošinātāju. Ja drošinātājs atkārtoti izdeg, sazinieties ar kvalificētu elektriķi.
Plīti nevar ieslēgt vai izslēgt.	Izdedzis drošinātājs.	Ieslēdziet plīti vēlreiz un 10 sekunžu laikā iestatiet sildīšanas pakāpi.
Atlikušā siltuma indikators neiedegas.	Zona nav karsta, jo darbojas pavisam īsu laiku.	Ja zona ir darbojusies pietiekami ilgi, lai būtu karsta, sazinieties ar pilnvarotu servisa centru.
Nevar ieslēgt ārējo riņķi.		Vispirms ieslēdziet iekšējo riņķi.
Cepeškrāsns nesakarst.	Cepeškrāsns ir deaktivizēta.	Ieslēdziet cepeškrāsni.
	Nav iestatīti nepieciešamie iestatījumi.	Pārlicinieties, vai iestatījumi ir pareizi.
	Nav iestatīts pulkstenis.	Iestatiet pulksteni.
Lampa nedarbojas.	Lampa ir bojāta.	Nomainiet lampu.
Tvaiki un kondensāts nosēžas uz ēdiena un cepeškrāsns tilpnē.	Ēdieni cepeškrāsnī atstāti pārāk ilgi.	Pabeidzot gatavošanu, neatstājiet ēdienus cepeškrāsnī ilgāk par 15 - 20 minūtēm.
Ēdiena gatavošanai nepieciešams pārāk ilgs laiks, vai arī tas tiek pagatavots pārāk ātri.	Temperatūra ir pārāk zema vai pārāk augsta.	Ja nepieciešams, noregulējiet temperatūru. Ievērojiet rokasgrāmatā sniegtās norādes.
Displejs rāda kļūdas kodu, kas nav tabulā.	Notikusi kļūme elektrosistēmā.	Izslēdziet ierīci, izmantojot mājas elektrosistēmas drošinātāju vai drošinātāju kārbas aizsargslēdzi, un tad atkal ieslēdziet to. Ja displejā atkārtoti parādās kļūdas kods, sazinieties ar klientu apkalpošanas centru.
Displejs rāda "12.00".	Ir bijis strāvas padeves pārtraukums.	Atiestatiet pulksteni.
Izmantojot funkciju, gatavošanas rezultāti nav labi. PlusSteam.	Nav ieslēgta funkcija PlusSteam.	Skatiet sadaļu "Funkcijas ieslēgšana: PlusSteam".

Problēma	Iespējamais cēlonis	Risinājums
	Jūs neiepildījāt ūdeni tilpnes tvertnē.	Skatiet sadaļu "Funkcijas ieslēgšana: PlusSteam".
	Nav pareizi ieslēgta funkcija PlusSteam ar papildu tvaika taustiņu.	Skatiet sadaļu "Funkcijas ieslēgšana: PlusSteam".
Jūs vēlaties aktivizēt Viegla apcepšana ar ventilatoru funkciju, bet deg Papildu tvaika taustiņa indikators.	Darbojas PlusSteam funkcija.	Nospiediet papildu tvaika taustiņu  , lai izslēgtu PlusSteam funkciju.
Ūdens tilpnes tvertnē nevēlams.	Temperatūra ir pārāk zema.	Iestatiet vismaz 110 °C temperatūru. Skatiet sadaļu "Padomi un ieteikumi".
No tilpnes tvertnes tek ūdens.	Tilpnes tvertnē ir pārāk daudz ūdens.	Deaktivizējiet cepeškrāsni un pārlicinieties, ka ierīce ir auksta. Noslaukiet ūdeni ar sūkli vai drānu. Pievienojiet pareizu ūdens daudzumu tilpnes tvertnē. Skatiet specifisko procedūru.

## 14.2 Servisa dati

Ja nevarat rast risinājumu, sazinieties ar ierīces izplatītāju vai pilnvarotu servisa centru.

Servisa centram nepieciešamie dati norādīti uz tehnisko datu plāksnītes. Tehnisko datu plāksnīte atrodas uz cepeškrāsns iekšpusēs priekšējā rāmja. Nenoņemiet cepeškrāsns iekšpusē esošo tehnisko datu plāksnīti.

### Ieteicams datus pierakstīt šeit:

Modelis (MOD)	.....
Izstrādājuma Nr. (PNC)	.....
Sērijas numurs (S.N.)	.....

## 15. ENERGOEFEKTIVITĀTE

### 15.1 Produkta informācija par plīts virsmu atbilstoši ES 66/2014

Modeļa identifikācija	LKR564201K
Virsmas veids	Virsmas, kas iebūvēta brīvi stāvošā plītī
Gatavošanas zonu skaits	4

Karsēšanas tehnoloģija	Starojuma sildītājs	
Apaļo gatavošanas zonu diametrs (Ø)	Kreisā aizmugurē Labā priekšā Kreisā priekšā	14,0 cm 14,0 cm 18,0 cm
Gatavošanas zonu, kas nav apaļas garums (G) un platums (P)	Labā aizmugurē	P 14,0 cm G 25,0 cm
Energijas patēriņš gatavošanas zonai (EC electric cooking)	Kreisā aizmugurē	181,8 Wh/kg
	Labā aizmugurē	184,3 Wh/kg
	Labā priekšā	181,8 Wh/kg
	Kreisā priekšā	190,1 Wh/kg
Virsmas enerģijas patēriņš (EC electric hob)		184,5 Wh/kg

IEC/EN 60350-2 — mājsaimniecības elektriskās ēdiena gatavošanas ierīces —  
2. daļa: Virsmas — veikspējas mērīšanas metodes.

## 15.2 Virsma — enerģijas taupīšana

Jūs varat taupīt enerģiju ikdienas gatavošanas laikā, ja ievērojat tālāk sniegtos padomus.

- Uzkaršējot ūdeni, izmantojiet tikai nepieciešamo ūdens daudzumu.
- Ja iespējams, uzlieciet vāku ēdiena gatavošanas traukam.
- Pirms gatavošanas zonas aktivizēšanas uzlieciet uz tās ēdiena gatavošanas trauku.
- Gatavošanas trauku pamatnei jābūt ar tādu pašu diametru kā gatavošanas zonai.
- Mazākām gatavošanas zonām izmantojiet mazākus ēdiena gatavošanas traukus.
- Novietojiet ēdiena gatavošanas traukus gatavošanas zonas centrā.
- Izmantojiet atlikušo siltumu, lai uzturētu ēdiena siltu vai to kausētu.

## 15.3 Produkta informācija par cepeškrāsnīm un Produkta informācijas lapa

Piegādātāja nosaukums	Electrolux
Modeļa identifikācija	LKR564201K 943005474
Energoefektivitātes indekss	94,9
Energoefektivitātes klase	A
Energopatēriņš pie standarta jaudas slodzes tradicionālajā režīmā	0,84 kWh/ciklā
Energopatēriņš pie standarta jaudas slodzes piepiedu ventilatora režīmā	0,75 kWh/ciklā

Kameru skaits	1
Siltuma avots	Elektrība
Skalums	58 l
Cepeškrāsns veids	Cepeškrāsns, kas iebūvēta brīvi stāvošā plīti
Svars	44.0 kg

IEC/EN 60350-1 — Elektroierīces gatavošanai mājstāvēniecībā — 1. daļa: Plīti, cepeškrāsns, tvaika cepeškrāsns un grīli — veiktspējas mērīšanas metodes.

## 15.4 Cepeškrāsns — elektroenerģijas taupīšana



Ierīce aprīkota ar funkcijām, kas ļauj taupīt enerģiju, gatavojot ikdienā.

Pārbaudiet, vai ierīces darbības laikā tās durvis ir pareizi aizvērtas. Gatavošanas laikā neviriniet ierīces durvis pārāk bieži. Raugieties, lai durvju blīve būtu tīra, un gādājiet, lai tā būtu labi nofiksēta savā pozīcijā.

Izmantojiet metāla traukus, lai uzlabotu elektroenerģijas taupīšanu.

Kad iespējams, nekarsējiet ierīci pirms gatavošanas.

Uzturiet pēc iespējas īsākus pārtraukumus starp cepšanas reizēm, ja gatavojat vairākus ēdienus vienā piegājienā.

### Gatavošana ar ventilatoru

Ja iespējams, elektroenerģijas taupīšanas nolūkā izmantojiet gatavošanas funkcijas.

### Atlikušais siltums

Ja gatavošanas ilgums pārsniedz 30 minūtes, samaziniet ierīces temperatūru līdz minimumam 3–10 minūtes pirms gatavošanas laika beigām. Ierīcē atlikušais siltums turpinās gatavot tajā ievietoto ēdienu.

Izmantojiet atlikušo cepeškrāsns siltumu, lai uzsildītu ēdienu.

### Ēdiena siltuma uzturēšana

Izvēlieties zemāko iespējamo temperatūras iestatījumu, lai izmantotu atlikušo siltumu un saglabātu ēdienu siltu.

### Mitrā cepšana

Šī funkcija paredzēta enerģijas taupīšanai gatavošanas laikā. Detalizēta informācija pieejama nodaļā "Ierīce — ikdienas lietošana", punktā "Ierīces funkcijas".

## 16. APSVĒRUMI PAR VIDES AIZSARDZĪBU

Nododiet otrreizējai pārstrādei materiālus ar simbolu . Ievietojiet iepakojuma materiālus atbilstošajos konteineros to otrreizējai pārstrādei. Palīdziet aizsargāt apkārtējo vidi un cilvēku veselību, atkārtoti pārstrādājot elektrisko un elektronisko iekārtu atkritumus.

Neizmetiet ierīces, kas apzīmētas ar šo simbolu , kopā ar mājstāvēniecības atkritumiem. Nododiet izstrādājumu vietējā otrreizējās pārstrādes punktā vai sazinieties ar vietējo pašvaldību.

Electrolux Appliances AB - Contact Address: Al. Powstańców Śląskich 26, 30-570 Kraków, Poland

## TURINYS

1. SAUGOS INFORMACIJA.....	39
2. SAUGOS INSTRUKCIJOS.....	41
3. ĮRENGIMAS.....	44
4. GAMINIO APRAŠYMAS.....	46
5. PRIEŠ NAUDODAMI PIRMĄ KARTĄ.....	47
6. KAITLENTĖ. KASDIENIS NAUDOJIMAS.....	47
7. KAITLENTĖ – PATARIMAI.....	48
8. KAITLENTĖ. VALYMAS IR PRIEŽIŪRA.....	50
9. ORKAITĖ. KASDIENIS NAUDOJIMAS.....	50
10. ORKAITĖ - LAIKRODŽIO FUNKCIJOS.....	52
11. ORKAITĖ - PRIEDŲ NAUDOJIMAS.....	54
12. ORKAITĖ – PATARIMAI.....	56
13. ORKAITĖ. VALYMAS IR PRIEŽIŪRA.....	67
14. TRIKČIŲ ŠALINIMAS.....	70
15. ENERGIJOS EFEKTYVUMAS.....	72
16. APLINKOS APSAUGA.....	73

## MES GALVOJAME APIE JUS

Dėkojame, kad įsigijote „Electrolux“ prietaisą. Išsirinkote gaminį, kuriame atsispindi šios srities profesionalų per dešimtmečius sukauptą patirtis ir naujovės. Pažangus ir stilingas prietaisas sukurtas specialiai jums. Kad ir ką gamintumėte, kiekvieną kartą būsite tikri dėl nepriekaištingo rezultato. Sveiki atvykę į „Electrolux“ pasaulį.

**Apsilankykite mūsų interneto svetainėje.**



Čia rasite naudojimo patarimų, brošiūrų, informacijos apie trikčių šalinimą, aptarnavimą ir remontą:

**[www.electrolux.com/support](http://www.electrolux.com/support)**



Užregistruokite savo gaminį ir naudokitės papildomomis paslaugomis:

**[www.registerelectrolux.com](http://www.registerelectrolux.com)**



Jūsų prietaisui skirtų priedų, nusidėvinčių ir originalių atsarginių dalių ieškokite čia:

**[www.electrolux.com/shop](http://www.electrolux.com/shop)**

## KLIENTŲ APTARNAVIMAS IR TECHNINĖ PRIEŽIŪRA

Visada naudokite originalias atsargines dalis.

Kreipdamiesi į įgaliojantį aptarnavimo centrą įsitikinkite, kad galite nurodyti šią informaciją: prietaiso modelis, PNC, serijos numeris.

Šią informaciją galima rasti techninių duomenų plokštėje.

⚠ Įspėjimo / perspėjimo ir saugos informacija

ℹ Bendroji informacija ir patarimai

🌿 Aplinkosaugos informacija

Galimi pakeitimai.

## 1. ⚠ SAUGOS INFORMACIJA

Prieš įrengdami ir naudodami šį prietaisą, atidžiai perskaitykite pateiktą instrukciją. Gamintojas neatsako už sužalojimus ar žalą, patirtą dėl netinkamo prietaiso įrengimo ar naudojimo. Instrukciją visada laikykite saugioje ir pasiekiamoje vietoje, kad prireikus galėtumėte pasižiūrėti.

### 1.1 Vaikų ir pažeidžiamų žmonių sauga

- Vyresni nei 8 metų vaikai ir asmenys, turintys fizinių, jutiminių arba protinių sutrikimų, arba asmenys, kuriems trūksta patirties ar žinių, šį prietaisą gali naudoti tik prižiūrimi kitų arba gavę nurodymus, kaip saugiai naudotis prietaisu, jei jie supranta su prietaiso naudojimu susijusius pavojus. Mažesnių nei 8 metų vaikų ir asmenų, turinčių labai sunkią ir sudėtingą negalią, negalima be priežiūros leisti būti šalia prietaiso.
- Vaikus būtina prižiūrėti ir užtikrinti, kad jie su prietaisu nežaistų.
- Visas pakuotės medžiagas saugokite nuo vaikų ir tinkamai pašalinkite.
- DĖMESIO! Prietaisas ir jo pasiekiamos dalys naudojimo metu įkaista. Neleiskite vaikams ir naminiams gyvūnams būti šalia prietaiso jam veikiant arba vėstant.
- Vaikai be priežiūros negali atlikti prietaiso valymo ir naudotojo priežiūros darbų.

### 1.2 Bendrieji saugos reikalavimai

- Šis prietaisas yra skirtas tik maistui gaminti.
- Tai buitinis prietaisas, skirtas naudoti patalpose, vienam šeimos ūkiui.
- Šį prietaisą galima naudoti biuruose, viešbučių kambariuose, nakvynės ar svečių namuose ir kitoje panašioje aplinkoje, kur prietaiso naudojimo intensyvumas neviršija įprasto buitinio naudojimo.

- Šį prietaisą įrengti ar pakeisti jo laidą privalo tik atitinkamos kvalifikacijos specialistas.
- Šį prietaisą prie maitinimo tinklo reikia prijungti H05VV-F tipo kabeliu, kad atlaikytų galinės plokštės temperatūrą.
- Šis prietaisas skirtas naudoti iki 2 000 m aukštyje virš jūros lygio.
- Prietaisas nėra skirtas naudoti laivuose, jachtose ar kateriuose.
- Norėdami išvengti prietaiso perkaitimo, neįrenkite jo už dekoratyvinių durelių.
- Nemontuokite prietaiso ant platformos.
- Šio prietaiso negalima valdyti išoriniu laikmačiu ar atskira nuotolinio valdymo sistema.
- DĖMESIO: Palikę veikiančią kaitlentę su riebiais patiekalais ar aliejumi galite sukelti gaisrą.
- Užsidegusio gaminamo maisto gesinimui niekada nenaudokite vandens. Išjunkite prietaisą ir uždenkite liepsną nedegančiu uždangalu ar dangčiu.
- ATSARGIAI: Niekada nepalikite maisto gaminimo proceso be priežiūros. Greitai ruošiamą maistą būtina prižiūrėti nuolat.
- DĖMESIO! Gaisro pavojus: Nelaikykite daiktų ant maisto gaminimo paviršių.
- Nenaudokite garintuvo prietaisui valyti.
- Durelių ar kaitlentės dangčio stiklo nevalykite šiurkščiu šveičiamuoju valikliu ar aštriomis metalinėmis grandyklėmis, nes galite subraižyti paviršių ir dėl to stiklas gali sudužti.
- Niekada nedėkite dangčių, peilių, šaukštų ar kitų metalinių daiktų ant prietaiso viršaus, nes jie gali įkaisti.
- Jei stiklo / keramikos paviršius įtrūkęs, prietaisą išjunkite ir ištraukite kištuką iš maitinimo lizdo. Jeigu prietaisas prie maitinimo tinklo prijungtas per jungiamąją dėžutę, prietaisą nuo maitinimo tinklo atjungsite ištraukę iš dėžutės saugiklį. Bet kuriuo atveju kreipkitės į įgaliojantį techninės priežiūros centrą.



- DĖMESIO: Prietaisas ir jo pasiekiamos dalys naudojimo metu įkaista. Būkite atsargūs, kad neprisiliestumėte prie kaitinimo elementų.
- Pagalbinis reikmenis arba indus iš orkaitės traukite ir į ją dėkite mūvėdami karščiui atsparias pirštines.
- Prieš techninės priežiūros darbus, atjunkite maitinimą.
- DĖMESIO: Pasirūpinkite, kad prieš keičiant lemputę prietaisas būtų išjungtas, kitaip galimas elektros smūgis.
- Jei būtų pažeistas maitinimo laidas, jį gali pakeisti tik gamintojas, jo įgaliotasis techninės priežiūros centras arba panašios kvalifikacijos asmenys– antraip gali kilti elektros pavojus.
- Liesdami stalčių būkite atsargūs. Jis gali būti įkaitęs.
- Jei norite išimti padėklų laikiklius, pirmiausia iš šoninių sienelių ištraukite laikiklio priekį, o po to galą. Padėklų laikiklius atgal sudėkite priešinga tvarka.
- Atjungimo elementas turi būti integruotas fiksuotoje elektros grandinėje, vadovaujantis vietinėmis elektrosaugos taisyklėmis.
- DĖMESIO: Naudokite tik maisto gaminimo prietaiso gamintojo sukurtas arba prietaiso gamintojo instrukcijoje nurodytas tinkamas arba prietaise jau integruotas kaitlenčių apsaugas. Netinkamų apsaugų naudojimas gali sukelti nelaimingus atsitikimus.

## 2. SAUGOS INSTRUKCIJOS

### 2.1 Įrengimas



#### **ĮSPĖJIMAS!**

Šį prietaisą įrengti privalo tik kvalifikuotas asmuo.

- Nuimkite visas pakavimo medžiagas.
- Neįrenkite ir nenaudokite sugadinto prietaiso.
- Vadovaukitės su prietaisu pateiktomis įrengimo instrukcijomis.
- Visada būkite atsargūs, kai perkeliate prietaisą, nes jis yra sunkus. Visada mūvėkite apsaugines pirštines ir avėkite uždarą avalynę.
- Netraukite šio prietaiso už rankenos.
- Virtuvės spintelė ir niša privalo būti tinkamų matmenų.
- Būtina paisyti minimalių atstumų iki kitų prietaisų ir spintelių.
- Įrenkite prietaisą saugioje ir tinkamoje vietoje, atitinkančioje įrengimo reikalavimus.
- Prietaiso dalimis teka elektros srovė. Įmontuokite prietaisą balduose, kad negalėtumėte liestis prie pavojingų dalių.
- Prietaiso šonai turi būti greta to paties aukščio prietaisų ar įrenginių.
- Jokiu būdu neįrenkite prietaiso greta durų ir po langu. Atidarant duris ar

langus, jie gali nuversti įkaitusius prikaistuvius nuo prietaiso.

- Būtinai įrenkite stabilizavimo priemones, kad prietaisas neapvirstų. Skaitykite skyrių „Įrengimas“.

## 2.2 Elektros prijungimas



### ISPĖJIMAS!

Gaisro ir elektros smūgio pavojus.

- Visus elektros prijungimus turi atlikti įgaliotojo techninės priežiūros centro rekomenduotas kvalifikuotas elektrikas.
- Prietaisą privaloma įžeminti.
- Įsitinkinkite, kad parametrai techninių duomenų plokštelėje atitinka maitinimo tinklo elektros vardinius duomenis.
- Visada naudokite tinkamai įrengtą įžemintą saugųjį elektros laidą.
- Nenaudokite daugiakanalių adapterių ir ilginamųjų laidų.
- Saugokite, kad maitinimo laidai neliestų ir nebūtų arti prietaiso durelių arba nišos po prietaisu, ypač kai jis veikia arba durelės yra karštos.
- Dalių su įtampa ir izoliuotų dalių apsauga nuo smūgių turi būti pritvirtinta taip, kad nebūtų galima nuimti be įrankių.
- Elektros kištuką į tinklo laidą junkite tik tuomet, kai visiškai pabaigsite įrengimą. Įsitinkinkite, kad įrengus prietaisą, elektros laido kištuką būtų lengva pasiekti.
- Jeigu tinklo lizdas atsilaisvinęs, nejunkite kištuko.
- Norėdami išjungti prietaisą, netraukite už maitinimo laido. Visada traukite paėmę už elektros kištuko.
- Naudokite tik tinkamus izoliavimo įtaisus: liniją apsaugančius automatinius jungiklius, saugiklius (įsukami saugikliai turi būti išimami iš jų laikiklio), įžeminimo nuotėkio atjungiamuosius įtaisus ir kontaktorius.
- Elektros instaliacija privalo turėti izoliavimo įtaisą, kuris leidžia atjungti prietaisą nuo maitinimo tinklo ties visais poliais. Tarp izoliavimo įtaiso kontaktų turi būti mažiausiai 3 mm pločio tarpelis.

- Iki galo uždarykite prietaiso dureles, prieš įkišdami maitinimo laido kištuką į elektros tinklo laidą.

## 2.3 Naudojimas



### ISPĖJIMAS!

Nusideginimo ir susižalojimo pavojus  
Elektros smūgio pavojus.

- Nebandykite pakeisti šio prietaiso techninių savybių.
- Pasirūpinkite, kad ventiliacinės angos nebūtų užblokuotos.
- Nepalikite įjungto prietaiso be priežiūros.
- Po kiekvieno naudojimo prietaisą išvalykite.
- Atidarydami veikiančio prietaiso dureles būkite atsargūs. Iš vidaus gali išsiveržti įkaitintas oras.
- Nelieskite prietaiso drėgnomis rankomis arba jei prietaisas liečiasi su vandeniu.
- Nenaudokite prietaiso, kaip darbinio paviršiaus ar daiktams laikyti.



### ISPĖJIMAS!

Gaisro ir sprogo pavojus

- Kaitinant riebalus arba aliejų gali kilti lengvai užsiliepsnojančių garų. Ruošdami maistą saugokite riebalus ir aliejų nuo atviros liepsnos ar įkaitusių daiktų.
- Įkaitusio aliejaus išskiriami garai gali sukelti sprogo pavojų.
- Įkaitintas naudotas aliejus su maisto likučiais gali užsidegti esant žemesnei temperatūrai, nei pirmą kartą naudojamas aliejus.
- Šalia prietaiso, į prietaisą arba ant jo nedėkite degių medžiagų arba degiomis medžiagomis sudrėkintų daiktų.
- Atidarydami dureles pasirūpinkite, kad šalimais nebūtų kibirkščių ar atviros ugnies šaltinių.
- Atsargiai atidarykite prietaiso dureles. Naudojant maisto produktus su alkoholiu, gali susidaryti alkoholio ir oro mišinys.



### ISPĖJIMAS!

Pavojus sugadinti prietaisą.

- Emalės apsauga nuo pažeidimų ir išblukimo:
  - Nedėkite orkaitėms skirtų indų ar kitų objektų tiesiai ant prietaiso dugno.
  - Nedėkite aliuminio folijos ant prietaiso dugno ar ant prietaiso.
  - Nepilkite vandens tiesiai į įkaitusį prietaisą.
  - Nelaikykite prietaise paruoštų drėgnų patiekalų ir maisto produktų.
  - Būkite atsargūs montuodami arba išimdami prietaiso priedus.
- Emalio ar nerūdijančiojo plieno išblukimas neturi poveikio prietaiso veikimui.
- Drėgniems pyragams kepti naudokite gilų kepimo indą. Vaisių sultys palieka dėmes, kurias sudėtinga pašalinti.
- Nestatykite įkaitusių prikaistuvių ant valdymo skydelio.
- Nepalikite tuščio prikaistuvio ant įkaitintos kaitvietės.
- Būkite atsargūs ir ant prietaiso nenumeskite indų ar kitų daiktų. Galite pažeisti paviršių.
- Nejunkite kaitviečių be prikaistuvių arba su tuščiais prikaistuviais
- Ketaus ir aliuminio prikaistuviai arba prikaistuviai pažeistu dugnu gali subraižyti paviršių. Jei tokį prikaistuvį norite perkelti, nestumkite jo, o pakelkite.
- Reguliariai valykite prietaisą, kad apsaugotumėte paviršių nuo nusidėvėjimo.
- Valykite prietaisą drėgna, minkšta šluoste. Naudokite tik neutralius ploviklius. Nenaudokite šveičiamųjų produktų, šveitimo kempinių, tirpiklių arba metalinių grandyklų.
- Jeigu naudojate orkaitės puršiklį, laikykitės ant pakuotės pateiktų saugumo nurodymų.
- Nevalykite katalizinio emalio (jeigu taikytina) jokios rūšies plovikliu.

## 2.5 Vidinis apšvietimas



### ĮSPĖJIMAS!

Pavojus gauti elektros smūgį.

- Šio gaminio viduje esanti (-čios) lemputė (-ės) ir atskirai parduodamos atsarginės lemputės: Šios lemputės turi atlaikyti ekstremalias fizines sąlygas buitiniuose prietaisuose, pavyzdžiui, temperatūrą, vibraciją, drėgmę, arba yra skirtos informuoti apie prietaiso veikimo būseną. Jos nėra skirtos naudoti kitoms paskirtims ir netinka patalpoms apšviesti.
- Šiame gaminyje yra šviesos šaltinis, kurio energijos vartojimo efektyvumo klasė G.
- Naudokite tik tų pačių techninių duomenų lemputes.

## 2.4 Valymas ir priežiūra



### ĮSPĖJIMAS!

Sužalojimo, gaisro arba prietaiso sugadinimo pavojus.

- Prieš atlikdami techninės priežiūros darbus, išjunkite prietaisą. Ištraukite maitinimo kištuką iš maitinimo lizdo.
- Patikrinkite, ar prietaisas atvėšęs. Gali sutrūkti stiklo plokštės.
- Nedelsdami pakeiskite durielį stiklo plokštės, jeigu jos pažeistos. Kreipkitės į įgaliotąjį techninės priežiūros centrą.
- Prietaise likę riebalai ir maistas gali sukelti gaisrą.

## 2.6 Paslauga

- Dėl prietaiso remonto kreipkitės į įgaliotąjį techninės priežiūros centrą.
- Naudokite tik originalias dalis.

## 2.7 Išmetimas



### ĮSPĖJIMAS!

Pavojus susižeisti arba uždusti.

- Norėdami sužinoti, kaip tinkamai utilizuoti prietaisą, susisiekiate su atitinkama savivaldybės įstaiga.
- Ištraukite maitinimo laido kištuką iš maitinimo tinklo lizdo.
- Nupjunkite maitinimo laidą arti prietaiso ir pašalinkite jį.
- Išimkite durų užraktą, kad vaikai arba naminiai gyvūnai neįstrigtų prietaise.

## 3. ĮRENGIMAS



### ĮSPĖJIMAS!

Žr. saugos skyrius.

### 3.1 Prietaiso vieta



Viryklės nemontuokite šalia plautuvės ar spintelės su plautuve. Drėgmė / vanduo gali patekti prie šoninio spintelės skydelio ir pažeisti jo dažus.

Prietaisą galite montuoti spintelių gale, viduryje arba kampe.

Mažiausi montavimo atstumai nurodyti lentelėje.

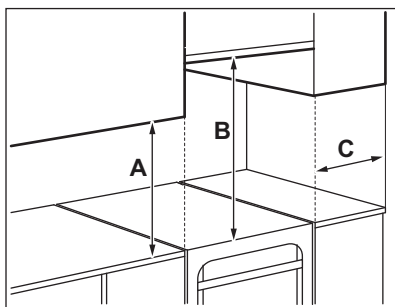

#### Mažiausi atstumai

Matmenys	mm
A	400
B	650
C	150

### 3.2 Techniniai duomenys

Įtampa	230 V
Dažnis	50–60 Hz
Prietaiso klasė	1

Matmenys	mm
Aukštis	858
Plotis	500
Gylis	600

### 3.3 Prietaiso išlygiavimas

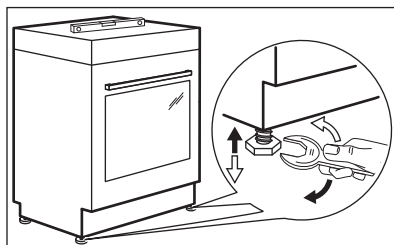

Naudodami mažas kojeles prietaiso apačioje, sulyginkite prietaiso viršų su kitais paviršiais.

### 3.4 Apsauga nuo apvirtimo

Prieš tvirtindami apsaugą nuo apvirtimo, paruoškite prietaisui tinkamą vietą.



#### DĖMESIO

Pasirūpinkite, kad apsaugą nuo apvirtimo sumontuotumėte reikiamame aukštyje.



Pasirūpinkite, kad paviršius už prietaiso būtų lygus.

Turite sumontuoti apsaugą nuo apvirtimo. Jei apsaugos nesumontuosite, prietaisas gali apvirsti.

Jūsų prietaisas gali turėti paveikslėlyje parodytą simbolį, primenantį apie apsaugą nuo apvirtimo (jei taikytina).



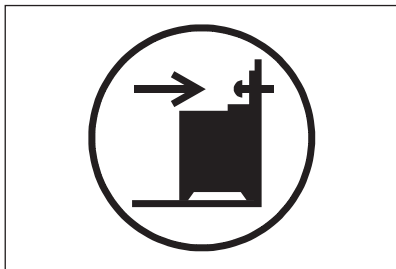

1. Apsaugą nuo apvirtimo sumontuokite 317 - 322 mm žemiau prietaiso viršaus ir 80-85 mm nuo prietaiso šono, laikiklyje esančioje angoje. Pritvirtinkite ją prie kieto objekto arba naudokite priimtina atramą (sieną).

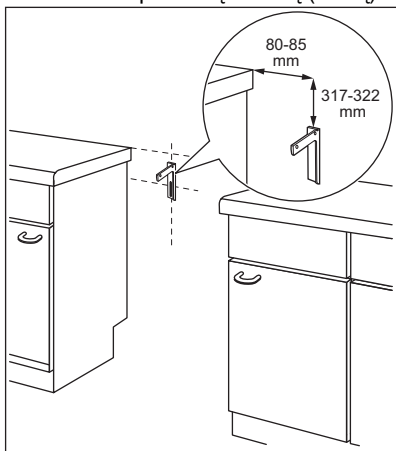

2. Angą rasite kairėje prietaiso pusėje, nugarėlėje. Pakelkite prietaiso priekį ir pastatykite tarpe tarp spintelių viduryje. Jei tarpas tarp spintelių didesnis, nei prietaiso plotis, pakoreguokite šoninį atstumą iki prietaiso centro.

**i** Jei pakeitėte prietaiso matmenis, atitinkamai turite pakoreguoti apsaugos nuo apvirtimo padėtį.

**!** **DĖMESIO**  
Jei tarpas tarp spintelių didesnis, nei prietaiso plotis, pakoreguokite šoninį atstumą iki prietaiso centro.

### 3.5 Elektros instaliacija



#### ĮSPĖJIMAS!

Gamintojas už pasekmes neatsako, jei naudotojai nesilaiko Saugos skyriuose pateiktų saugos nurodymų.

Prietaisas tiekiamas be pagrindinio laido ar kištuko.



#### ĮSPĖJIMAS!

Prieš jungdami maitinimo laidą prie kontaktų, išmatuokite įtampą tarp dviejų buitinio tinklo fazių. Patikrinkite prietaiso nugarėlėje esančią etiketę, kurioje nurodyti elektros prijungimo parametrai. Vadovaudamiesi tokia tvarka išvengsite montavimo klaidų ir galimų prietaiso elektros elementų pažeidimų.

#### Kabelių tipai skirtingoms fazėms:

Fazė	Min. kabelio dydis
1	3 x 6,0 mm <sup>2</sup>
3 su neutrale	5 x 1,5 mm <sup>2</sup>



#### ĮSPĖJIMAS!

Maitinimo kabelis neturi liesti jokios prietaiso dalies, kaip parodyta paveikslėlyje.

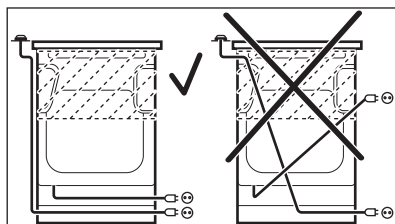

## 4. GAMINIO APRAŠYMAS

### 4.1 Bendroji apžvalga

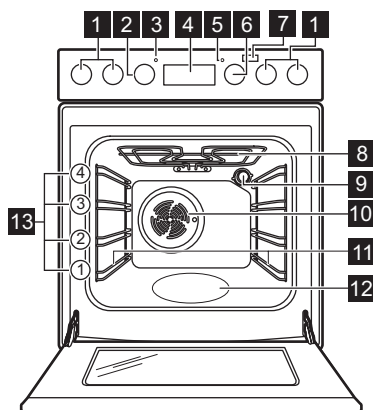

- 1 Kaitlentės rankenėlės
- 2 Temperatūros valdymo rankenėlė
- 3 Temperatūros indikatorius / simbolis
- 4 Elektroninis valdymo pultas
- 5 Kaitlentės lemputė / simbolis / indikatorius
- 6 Orkaitės funkcijų rankenėlė
- 7 „Plus Steam“ mygtukas
- 8 Šildymo elementas
- 9 Lemputė
- 10 Ventiliatorius
- 11 Lentynos atrama, išimama
- 12 Įduba vandeniui
- 13 Vietos lentynoje

### 4.2 Kaitinimo paviršių planas

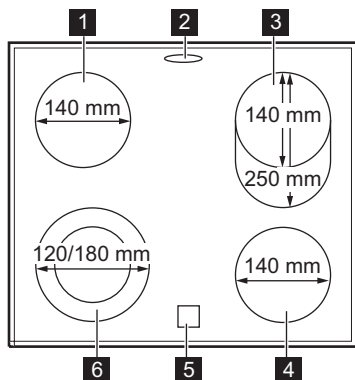

- 1 Kaitvietė 1200 W
- 2 Garų išleidimo anga – skaičius ir padėtis priklauso nuo modelio
- 3 Kaitvietė 900 / 2000 W
- 4 Kaitvietė 1200 W
- 5 Likusio karščio indikatorius
- 6 Kaitvietė 700 / 1700 W

### 4.3 Priedai

- **Grotelės**  
Virtuvės reikmenims, pyragų formoms, prikaistuviams.
- **Kepimo skarda**  
Pyragams ir sausiniams kepti.
- **Grilio / kepinimo prikaistuvis**  
Kepti ir skrudinti arba riebalams surinkti.
- **AirFry dėklas**

- Maistui kepti naudojant mažiau aliejaus arba be kepimo popieriaus.
- **Teleskopiniai bėgeliai**  
Dėl teleskopinių bėgelių lengvai įdėsite ir ištrauksite lentynes.
- **Laikymo stalčius**  
Stalčius yra po orkaite. Jei norite atidaryti stalčių, paspauskite jį. Stalčius atsidarys.

## 5. PRIEŠ NAUDODAMI PIRMAŲ KARTĄ



### ISPĖJIMAS!

Žr. saugos skyrius.

### 5.1 Pradinis valymas

Išimkite iš orkaitės visus priedus ir išimamas lentynų atramas.

Žr. skyrių „Valymas ir priežiūra“.

Prieš pirmąjį naudojimą orkaitę ir priedus išvalykite.

Įdėkite priedus ir išimamas lentynų atramas atgal į jų pradines padėtis.

### 5.2 Laiko nustatymas

Prieš naudojant orkaitę, pirmiausiai privaloma nustatyti laiką.

 mirksi, kai prijungiate prietaisą prie elektros maitinimo, kai išsijungia maitinimas arba kai nenustatytas laikmatis.

Spauskite **+** arba **-** tinkamam laikui nustatyti.

Maždaug po penkių sekundžių indikatorius nustos mirksėti ir ekrane bus rodomas nustatytas paros laikas.

### 5.3 Laiko keitimas



Kol veikia nors viena funkcija, paros laiko pakeisti negalima.





Paspauskite  tiek kartų, kad paros laiko indikatorius pradėtų mirksėti. Kaip nustatyti naują laiką skaitykite skyriuje „Laiko nustatymas“.

### 5.4 Išankstinis įkaitinimas

Prieš pirmąjį naudojimą įkaitinkite tuščią orkaitę.



Funkcijai: „PlusSteam“ žr. skyrelį „Funkcijos aktyvinimas“ skyriuje „Kasdienis naudojimas „PlusSteam““.

1. Nustatykite funkciją . Nustatykite didžiausią temperatūrą.
2. Palikite orkaitę veikti 1 valandą.
3. Nustatykite funkciją . Nustatykite didžiausią temperatūrą. Didžiausia temperatūra veikiant šiai funkcijai yra 210 °C.
4. Palikite orkaitę veikti 15 minučių.
5. Nustatykite funkciją  , paspauskite: „Plus Steam“ . Nustatykite didžiausią temperatūrą.
6. Palikite orkaitę veikti 15 minučių.
7. Išjunkite orkaitę ir palaukite, kol ji atvės.

Priedai gali įkaisti labiau nei įprastai. Iš orkaitės gali skliti kvapas ir dūmai. Būtinai pasirūpinkite tinkamu patalpų vėdinimu.

## 6. KAITLENTĖ. KASDIENIS NAUDOJIMAS





### ISPĖJIMAS!

Žr. saugos skyrius.

### 6.1 Kaitviečių skaičius

Virimo zonose yra sumontuotas termostatas ir jos su pertrūkiais veikia (įjungiamos ir išjungiamos), atsižvelgiant į pasirinktą šilumos lygį.

### 6.2 Kaitros parinktis

Simboliai	Funkcija
0	Padėtis „Išjungta“
	Sudvejinta zona
	Šilumos palaikymas
1 - 9	Kaitros parinktys



Naudokitės likutine šiluma ir sumažinkite energijos sąnaudas. Išjunkite kaitvietę maždaug 5–10 minučių iki baigsite gaminti maistą.

Pasukite kaitvietės rankenėlę į pageidaujamos kaitros lygio padėtį. Įsijungs viryklės indikatorius.

Jei norite baigti maisto ruošimą, pasukite rankenėlę į išjungimo padėtį.

Jei visos kaitvietės bus išjungtos, viryklės valdymo indikatorius išsijungs.

### 6.3 Kaitvietės naudojimas

Norėdami naudoti paprastą virimo zoną, pasukite atitinkamą rankenėlę į vieną iš šių padėčių: 1-9.



Šilumos nustatymams 1–3, zona išlieka raudona maždaug 2–3 sekundes, o po to išjungama.



Zona veikia maksimaliu galios lygiu, kai nustato šilumos lygį iki 8 arba 9.

### 6.4 Išorinių žiedų įjungimas ir išjungimas

Galite pritaikyti kaitinimo paviršių pagal prikaistuvų matmenis.

1. Jei pasirinksite šilumos lygį 1-9, veikia tik centrinė virimo zonos dalis.

2. Norėdami suaktyvinti išorinį žiedą, pasukite rankenėlę pagal laikrodžio rodyklę ir nustatykite 9 į .
3. Tada pasukite rankenėlę prieš laikrodžio rodyklę iki norimo šilumos nustatymo (1-9). Tiek centrinė dalis, tiek išorinis žiedas veikia kartu. Norėdami funkciją išjungti, pasukite rankenėlę į išjungimo padėtį. Išjungiami tiek centrinė dalis, tiek išorinis arba ovalus žiedas. Indikatorius išsijungia. Norėdami iš naujo paleisti maisto ruošimo zonos centrinę dalį, pasirinkite šilumos lygį 1-9.

### 6.5 Liekamojo karščio indikatorius



#### ISPĖJIMAS!

Kol indikatorius šviečia, kyla nusideginimo pavojus, nes atitinkamos kaitvietės dar nespėjo atvėsti.

Indikatorius įsijungia, kai kaitvietė yra įkaitusi, tačiau jis neveiks, jei maitinimas bus išjungtas.

Gali įsijungti ir šalimais esančios kaitvietės indikatorius,

- net jei jos nenaudojate,
- jei pastatysite įkaitintą puodą ant šaltos kaitvietės,
- net jei viryklė išjungta.

Indikatorius išsijungia kaitvietai atvėsus.

## 7. KAITLENTĖ – PATARIMAI



#### ISPĖJIMAS!

Zr. saugos skyrius.

### 7.1 Indai

Rezultatai priklausys nuo naudojamo indo



Indo dugnas turi būti kuo storesnis ir kuo lygesnis. Ant kaitlentės dėkite tik švaraus ir sauso dugno indus.



Ant keraminės kaitlentės nedėkite indų su išsikišusiomis briaunomis, pavyzdžiui, ketaus keptuvių. Jos gali subraižyti keraminį paviršių.



Emale dengto plieno, aliuminio arba vario dugno indai gali pakeisti keramikos stiklo paviršiaus spalvą.

Siekiant taupyti energiją ir užtikrinti tinkamą kaitlentės veikimą, indai turi būti



atitinkamo skersmens (kaip kaitvietė arba didesnio).

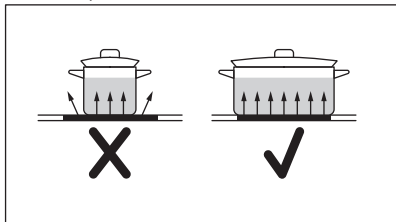

Lentelėje pateikti duomenys yra tik orientaciniai.

## 7.2 Maisto gaminimo pavyzdžiai

Kaitros parinktis	Naudojama:	Laikas (min.)	Patarimai
1 - 1	Išsaugoti maistą šiltą.	pagal poreikį	Uždenkite prikaistuvį.
1 - 2	Tinka padažui „Hollandaise“, tirpinti sviestą, šokoladą ar želė.	5 - 25	Reguliariai pamaišykite.
1 - 2	Tirštinti: puriems omletams, keptiems kiaušiniams.	10 - 40	Ruoškite uždengę dangčiu.
2 - 3	Tinka virti ryžius ir gaminti pienoškus patiekalus, taip pat šildyti pagamintus patiekalus.	25 - 50	Verdant ryžius, vandens turi būti bent dvigubai daugiau nei ryžių; gamindami pienoškus patiekalus, juos įpusėjęs procesui pamaišykite.
3 - 4	Garuose ruošti daržoves, žuvį, mėsą.	20 - 45	Įpilkite pora valgomųjų šaukštų skysčio.
4 - 5	Garuose ruošti bulves.	20 - 60	Gamindami 750 g bulvių, naudokite daugiausia ¼ l vandens.
4 - 5	Ruošti didesnį maisto, troškinių ar sriubos kiekį.	60 - 150	Iki 3 litrų skysčio ir ingredientai.
6 - 7	Švelniai kepti: eskalopus, veršienos muštinius, kotletus, pyragėlius su įdaru, dešreles, kepenėles, miltų, sviesto ir pieno mišinius, kiaušinius, blynus, spurgas.	pagal poreikį	Laikui įpusėjęs apverskite.
7 - 8	Stipriai kepti: bulvinius blynus, nugarinės ar kitus kepsnius.	5 - 15	Laikui įpusėjęs apverskite.
9	Užvirinti vandenį, išvirti makaronus, kepti mėsą (guliašui, troškiniui), gruzdinti bulvytes.		

## 8. KAITLENTĖ. VALYMAS IR PRIEŽIŪRA



### ĮSPĖJIMAS!

Žr. saugos skyrius.

### 8.1 Bendra informacija

- Kiekvieną kartą pasinaudoję virykle išvalykite ją.
- Visada naudokite prikaistuvius švariais dugnais.
- Įbrėžimai ar tamsios dėmės ant paviršiaus neturi įtakos viryklės veikimui.
- Naudokite specialias viryklei valyti tinkamas priemones.
- Naudokite specialiai stiklui valyti skirtą grandiklį.

### 8.2 Viryklės valymas

- **Nedelsiant pašalinkite:** išsilydžiusias plastiko dalis, plėvelę, cukrų ar

cukringą maistą. Šie nešvarumai gali pakenkti viryklei. Būkite atsargūs, kad nenusidegintumėte. Naudokite specialią viryklės grandyklę – pridėkite prie stiklo ir palenkę arčiau paviršiaus stumkite paviršiumi.

- **Pašalinkite, kai viryklė bus pakankamai atvėsusi:** kalkių, riebalų ar vandens dėmes, žvilgančias pakitusios spalvos vietas. Viryklę valykite drėgnu skudurėliu ir švelnia valymo priemone. Išvalytą viryklę nusausinkite minkšta šluoste.
- **Išvalykite žvilgančias pakitusios spalvos vietas:** valykite kepimo miltelių ir citrinų sulčių arba acto tirpalu.

## 9. ORKAITĖ. KASDIENIS NAUDOJIMAS



### ĮSPĖJIMAS!

Žr. saugos skyrius.

### 9.1 Orkaitės įjungimas ir išjungimas

1. Nustatykite orkaitės funkcijų valdymo rankenėlę, kad galėtumėte pasirinkti orkaitės funkciją.
  2. Pasukite temperatūros rankenėlę temperatūrai pasirinkti.
- Kai orkaitė veikia, užsidega lemputė.









3. Norėdami išjungti orkaitę, pasukite orkaitės funkcijų ir temperatūros rankenėles į išjungimo padėtį.

### 9.2 Apsauginis termostatas

Netinkamai naudojant orkaitę arba sugedus jo sudedamosioms dalims, ji gali pavojingai perkaisti. Norint to išvengti, orkaitėje įrengtas apsauginis termostatas, kuris nutraukia elektros tiekimą. Sumažėjus temperatūrai, orkaitė vėl įsijungia automatiškai.

### 9.3 Orkaitės funkcijos

Simbolis	Orkaitės funkcijos	Paskirtis
0	Padėtis „Išjungta“	Orkaitė yra išjungta.
	Orkaitės lemputė	Įjungti lemputę bet be kepimo funkcijos.

Simbolis	Orkaitės funkcijos	Paskirtis
	„PlusSteam“	Drėgmei padidinti ruošiant maistą. Išgauti tinkamą spalvą ir traškią plutelę. Skirta pašildomiems patiekalams suteikti sultingumo. Vaisiams ar daržovėms konservuoti.
	Lengvas konvekcinis kepimas	Minkštiems, sultingiems kepsniams kepti arba vaisiams ir daržovėms džiovinti.
	Apatinis kaitinimas	Pyragams traškiu pagrindu kepti.
	Apatinis + viršutinis kaitinimas	Kepti ir skrudinti maistą vienoje lentynos padėtyje.
	Greitas kepimas grilyje	Dideliems plokščių produktų kiekiams kepti grilyje arba duonai skrudinti.
	Terminis kepintuvas	Didesniems mėsos gabalams arba paukštienai su kaulais skrudinti vienoje lentynos padėtyje. Tinka apkepams ruošti ir skrudinti.
	Konvekcinis kepimas	Skrudinti arba kepti ir skrudinti maistą, kai keliose lentynos padėtyse reikalinga tolygi temperatūra, o kvapai turi nesimaišyti.
	Drėgnas kepimas	Ši funkcija panaudota vertinant energijos sąnaudų efektyvumo klasę ir ekologinį dizainą (pgl. ES 65/2014 ir ES 66/2014). Patikros pagal: IEC/EN 60350-1 . Orkaitės durelės turėtų būti uždarytos ruošiant maistą, kad funkcija nebūtų pertraukta ir būtų užtikrinta, jog orkaitė veiktų didžiausiu efektyvumu. Naudojantis šia funkcija temperatūra orkaitėje gali skirtis nuo nustatytos. Kaitinimo galia gali būti mažesnė. Bendras energijos taupymo rekomendacijas rasite skyriuje „Energijos vartojimo efektyvumas“ („Energijos taupymas“). Ši funkcija ruošiant maistą padeda taupyti energiją. Maisto ruošimo nurodymus rasite skyriuje „Naudingi patarimai“, Drėgnas kepimas.
	AirFry / Karšto oro srautas	Maistui kepti naudojant mažiau aliejaus arba be kepimo popieriaus. Gruzdintoms bulvytėms, picai ir pan. Maistui vienu metu kepti iki dviejų vietų ant lentynų ir maistui džiovinti. Nustatykite 20–40 °C mažesnę temperatūrą nei Apatinis + viršutinis kaitinimas.

Simbolis	Orkaitės funkcijos	Paskirtis
	Atitirpinimas	Atitirpinti maistą (daržoves ir vaisius). Atitirpimo laikas priklauso nuo užšaldymo maisto kiekio.

## 9.4 Funkcijos įjungimas: „PlusSteam“

Ši funkcija suteikia galimybę padidinti drėgmės kiekį gaminant maistą.



### ĮSPĖJIMAS!



Galite nusideginti arba sugadinti prietaisą.

Išsiveržusi drėgmė gali sukelti nudegimus:

- Neatidarykite prietaiso durelių, kai naudojate funkciją „PlusSteam“.
- Atsargiai atidarykite prietaiso dureles panaudoję funkciją „PlusSteam“.



Žr. skyrių „Patarimai“.

1. Atidarykite orkaitės dureles.
2. Pripildykite ertmės įdubą vandeniu iš čiaupo.  
Maksimali ertmės įdubos talpa – 250 ml.  
Pilkite į ertmės įdubą vandens tik kai orkaitė yra atvėsus.
3. Nustatykite funkciją „PlusSteam“ .
4. Paspauskite mygtuką „Plus Steam“ .

Mygtukas „Plus Steam“ veikia tik su funkcija „PlusSteam“.

Įsijungia indikatorius.

5. Pasukite temperatūros rankenėlę temperatūrai pasirinkti.
6. Įdėkite maistą į prietaisą ir uždarykite orkaitės dureles.



### DĖMESIO

Nepilkite į orkaitės ertmę vandens, kai gaminate maistą arba kai orkaitė yra įkaitusi.

7. Jeigu norite išjungti prietaisą, paspauskite mygtuką „Plus Steam“ , pasukite orkaitės funkcijų ir temperatūros rankenėles į išjungimo padėtį.

Mygtuko „Plus Steam“ indikatorius išsijungia.

8. Pašalinkite vandenį iš ertmės įdubos.



### ĮSPĖJIMAS!

Prieš šalindami likusį vandenį iš ertmės įdubos, patikrinkite, ar prietaisas atvėsęs.

## 10. ORKAITĖ - LAIKRODŽIO FUNKCIJOS

### 10.1 Valdymo skydelis

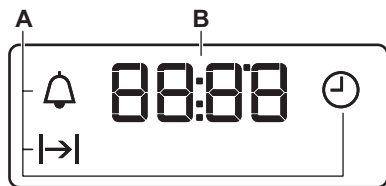

- A. Laikrodžio funkcijos
- B. Laikmatis

## 10.2 Mygtukai

Mygtukas	Funkcija	Aprašas
—	MAŽINIMAS	Laikui nustatyti.
⌚	LAIKRODIS	Laikrodžio funkcijai nustatyti.
+	DIDINIMAS	Laikui nustatyti.
🔊	Papildomi garai	Norėdami įjungti funkciją: „PlusSteam“.

## 10.3 Laikrodžio funkcijų lentelė

Laikrodžio funkcija	Paskirtis
⌚ PAROS LAIKAS	Paros laikui nustatyti, pakeisti ar patikrinti.
⌋⌋ TRUKMĖ	Orkaitės veikimo trukmei nustatyti.
🔔 LAIKMATIS	Laiko atskaitai nustatyti. Ši funkcija orkaitės veikimui įtakos neturi. LAIKMATI galite nustatyti bet kada, net kai orkaitė yra išjungta.

## 10.4 Funkcijos

### „TRUKMĖ“ nustatymas

1. Pasirinkite orkaitės funkciją ir temperatūrą.
2. Spausdinėkite ⌚, kol pradės mirksėti ⌋⌋.
3. Spauskite + arba —, kad nustatytumėte TRUKMĖS laiką.

Ekране rodoma ⌋⌋.

4. Laikui pasibaigus, mirksi ⌋⌋ ir pasigirsta garso signalas. Prietaisas automatiškai išsijungia.
5. Norėdami išjungti garso signalą, paspauskite bet kurį mygtuką.
6. Pasukite orkaitės funkcijų rankenėlę ir temperatūros nustatymo rankenėlę į išjungimo padėtį.

### 10.5 LAIKMAČIO nustatymas

1. Spausdinėkite ⌚, kol pradės mirksėti 🔔.

2. Spauskite + arba —, kad nustatytumėte reikiamą laiką.

Funkcija „Laikmatis“ įsijungs automatiškai po 5 sekundžių.

3. Nustatytam laikui pasibaigus, pasigirsta garso signalas. Norėdami išjungti garso signalą, paspauskite bet kurį mygtuką.
4. Pasukite orkaitės funkcijų ir temperatūros rankenėles į išjungimo padėtį.

## 10.6 Laikrodžio funkcijos atšaukimas

1. Kelis kartus paspauskite ⌚, kol pradės mirksėti reikiamos funkcijos indikatorius.
2. Paspauskite ir palaikykite nuspaudę —.

Laikrodžio funkcija išsijungia po kelių sekundžių.

# 11. ORKAITĖ - PRIEDŲ NAUDOJIMAS



## ĮSPĖJIMAS!

Žr. saugos skyrius.

### 11.1 Priedų naudojimas

#### Vielinė lentynėlė:

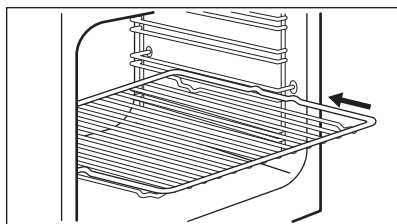

Įdėkite lentynėlę tarp lentynos kreipiamųjų laikiklių.

#### Kepimo padėklas



Neįstumkite kepinimo padėklo iki orkaitės nugarėlės. Galite apriboti įkaitusio oro cirkuliaciją. Tokiu atveju galinėje padėklo dalyje maistas gali apdegti.

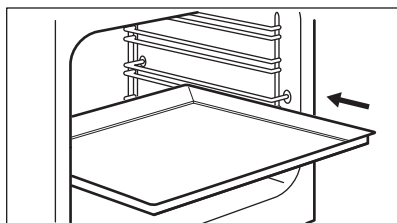

Įstumkite kepinimo padėklą / gilų indą tarp lentynėlės kreipiamųjų laikiklių. Pasirūpinkite, kad lentynėlė neliestų orkaitės galinės sienelės.

#### Kartu naudojami vielinė lentynėlė ir padėklas

Kepimo padėklą įstumkite tarp kreipiamųjų laikiklių, o vielinę lentynėlę aukščiau, ant laikiklių virš

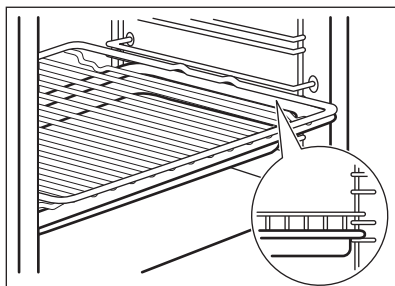

#### AirFry kepinimo padėklo:

Įstatykite AirFry padėklą į antrą padėtį. Įstatykite kepinimo padėklą į pirmą padėtį.

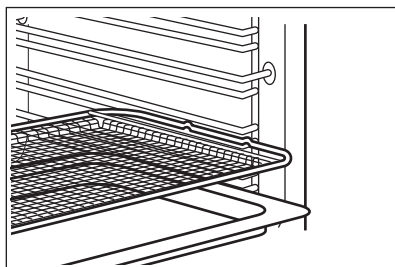

### 11.2 Ištraukiami bėgeliai



Galite ištraukiamus bėgelius dėti skirtinguose lentynų lygiuose, išskyrus 4 lygį.

#### Ištraukiamų bėgelių įdėjimas

1. Pasukite ištraukiamą bėgelį maždaug 90° kampu.
2. Stumkite prilaikymo įtaisą ant galinio ištraukiamo bėgelio galo, ant atraminio lentynos bėgelio. Įsitikinkite, kad bėgelį dedate tinkamoje orkaitės pusėje.

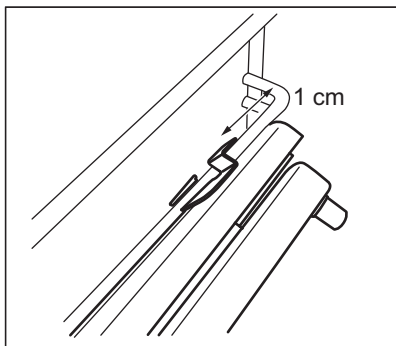

3. Pasukite bėgelį į tinkamą padėtį. Stabdiklis, esantis ištraukiamo bėgelio gale, turi būti viršuje.
4. Stumkite bėgelį iki galinės orkaitės sienelės galo.
5. Stumkite ištraukiamo bėgelio priekinį galą prie atraminio lentynos bėgelio. Girdisi spragtelėjimas, kai prilaikymo įtaisas priekiniame gale tinkamai užsifiksuoja.
6. Tuos pačius veiksmus atlikite antram ištraukiamam bėgeliui įdėti. Įsitinkite, kad abu ištraukiami bėgeliai būtų tame pačiame lygyje.

### Ištraukiamų bėgelių išėmimas

1. Paspauskite ir laikykite nuspaudę prilaikymo įtaisą, esantį ištraukiamo bėgelio priekiniame gale.

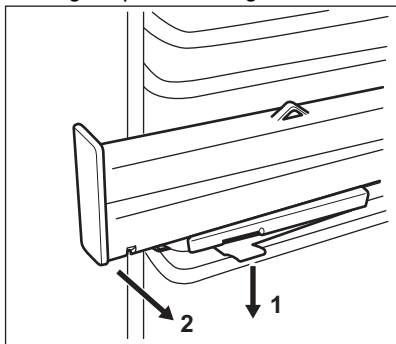

2. Ištraukite bėgelio priekinį galą iš lentynos atramos.
3. Pasukite ištraukiamą bėgelį maždaug 90° kampu.
4. Ištraukite bėgelio galinį galą iš lentynos atramos.
5. Tuos pačius veiksmus atlikite antram ištraukiamam bėgeliui išimti.

### 11.3 Ištraukiami bėgeliai – priedų įdėjimas

Naudojant ištraukiamus bėgelius, galima lengviau įstatyti ir ištraukti lentynas.



#### DĖMESIO

Ištraukiamų bėgelių negalima plauti indaplovėje. Netepkite ištraukiamų bėgelių jokia tepalu.



#### DĖMESIO

Prieš uždarydami orkaitės dureles, būtinai iki galo atgal į orkaitę įstumkite ištraukiamus bėgelius.

Grotelės:

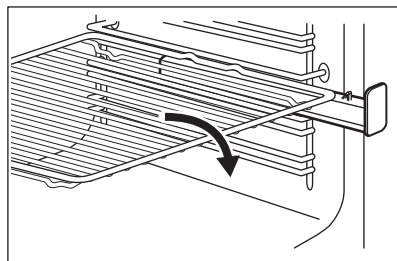

Gilus prikaistuvis:

Uždėkite gilų prikaistuvį ant ištraukiamų bėgelių.

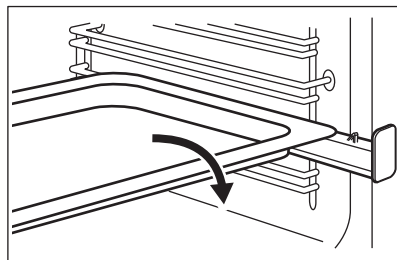

Grotelės ir gilus prikaistuvis vienu metu

Dėkite grotelės ir gilų prikaistuvį kartu ant ištraukiamų bėgelių.

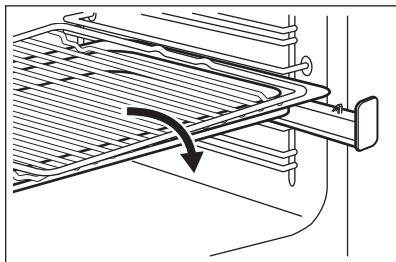

## 12. ORKAITĖ – PATARIMAI



### ĮSPĖJIMAS!

Žr. saugos skyrius.



Lentelėse nurodyta temperatūra ir kepimo laikas yra tik orientacinio pobūdžio. Jie priklauso nuo receptų, naudojamų produktų kokybės ir kiekio.

### 12.1 Bendra informacija

Prietaise yra keturios lentynos padėtys. Lentynų padėtys skaičiuojamos nuo prietaiso apačios.

Šis prietaisas turi specialią sistemą, užtikrinančią oro apykaitą ir nuolatinę garų apytaką. Dėl tokios sistemos maistas ruošiamas garų prisotintoje aplinkoje, patiekalas būna minkštas viduje ir apskrudęs iš išorės. Taip sutrumpinamas maisto gaminimo laikas ir sumažinamos energijos sąnaudos.

Drėgmė gali kondensuotis prietaiso viduje arba ant durelių stiklo plokščių. Tai – normalu. Prieš atidarydami prietaiso dureles maisto gaminimo metu, visada atsistokite atokiai nuo prietaiso. Kondensavimuisi sumažinti prieš gaminimą maždaug 10 minučių pakaitinkite prietaisą.

Po kiekvieno naudojimo išvalykite prietaise susikaupusią drėgmę.

Gaminimo metu tiesiai ant prietaiso dugno nedėkite jokių daiktų ir prietaiso komponentų neuždenkite aliuminio folija. Jei nepaisysite šio nurodymo, gali pakisti gaminimo rezultatai ir būti pažeistas orkaitės emalis.

### 12.2 Kepimas

Pirmą kartą kepdami naudokite žemą temperatūrą.

Jei pyragus kepage ne vienoje lentynos padėtyje, kepimo laiką galima pailginti 10–15 minučių.

Pyragai ir tešlainiai skirtinguose aukščiuose gali skrusti nevienodai. Jeigu skruna nevienodai, temperatūros nuostatos keisti nereikia. Skirtumas išnyks kepat.

Kepant skardos orkaitėje gali deformuotis. Kepimo skardoms atvėsus, jos išsitiesins.

### 12.3 Pyragų kepimas

Neatidarinkite orkaitės durelių, kol nepraėjo 3/4 kepimui skirto laiko.

Jeigu kepage dviejose kepimo skardose vienu metu, tarp jų palikite vieną laisvą lygį.

### 12.4 Mėsos ir žuvies gaminimas

Labai riebiam maistui naudokite gilų kepimo indą, kad orkaitėje neliktų neišvalomų dėmių.

Prieš pjaustydami mėsą gabaliukais, palaukite maždaug 15 minučių, kad neištekėtų sultys.

Kad kepimo metu orkaitėje nesusidarytų per daug dūmų, į gilų kepimo indą įpilkite šiek tiek vandens. Kad dūmai nesikondensuotų, įpilkite vandens, kai tik jis išdžiūsta.



## 12.5 Gaminimo trukmė

Gaminimo trukmė priklauso nuo maisto tipo, konsistencijos ir kiekio.

Iš pradžių, kai gaminate, stebėkite rezultatus. Raskite tinkamiausias nuostatas (kaitinimo nuostata, gaminimo trukmė ir pan.) jūsų prikaistuviams, receptams ir kiekiams, kai gaminate šiuo prietaisu.

### Kepiniai

Patiekalas	Vandens kiekis ertmės įduboje (ml)	Temperatūra (°C)	Laikas (min.)	Lentynos padėtis	Pagalbiniai reikmenys
Balta duona <sup>1)</sup>	100	180	35–40	2	Naudokite kepiamo skardą.
Duonos bandelės <sup>1)</sup>	100	200	20–25	2	Naudokite kepiamo skardą.
Naminė pica <sup>1)</sup>	100	230	10–20	1	Naudokite kepiamo skardą.
Itališka duona „Focaccia“ <sup>1)</sup>	100	190–210	20–25	1	Naudokite kepiamo skardą.
Sausainiai, paplotėliai, prancūziškieji ragėliai <sup>1)</sup>	100	150–180	10–20	2	Naudokite kepiamo skardą.
Slyvų pyragas, obuolių pyragas, bandelės su cinamonu <sup>1)</sup>	100	180	20	2	Naudokite pyrago formą.

<sup>1)</sup> Prieš kepdami 5 minutes įkaitinkite tuščią orkaitę.

### Šaldytų gaminių kepimas

Patiekalas	Vandens kiekis ertmės įduboje (ml)	Temperatūra (°C)	Laikas (min.)	Lentynos padėtis	Pagalbiniai reikmenys
Šaldyta pica <sup>1)</sup>	150	200–210	10–20	2	Naudokite grotelles.

## 12.6 „PlusSteam“ +



Prieš įkaitindami, pripildykite ertmės įdubą vandens, tik kai orkaitė yra atvėsus.

Žr. skyrių „Funkcijos aktyvinimas: „PlusSteam““

Patiekalas	Vandens kiekis ertmės įduboje (ml)	Temperatūra (°C)	Laikas (min.)	Lentynos padėtis	Pagalbiniai reikmenys
Šaldyti prancūziškieji ragesiai <sup>1)</sup>	150	160–170	25–30	2	Naudokite kepimo skardą.

1) Prieš kepdami 10 minučių įkaitinkite tuščią orkaitę.

### Maisto atgaminimas

Patiekalas	Vandens kiekis ertmės įduboje (ml)	Temperatūra (°C)	Laikas (min.)	Lentynos padėtis	Pagalbiniai reikmenys
Balta duona	100	110	15–25	2	Naudokite kepimo skardą.
Duonos bandelės	100	110	10–20	2	Naudokite kepimo skardą.
Naminė pica	100	110	15–25	2	Naudokite kepimo skardą.
Itališka duona „Focaccia“	100	110	10–20	2	Naudokite kepimo skardą.
Daržovės	100	110	15–25	2	Naudokite kepimo skardą.
Ryžiai	100	110	15–25	2	Naudokite kepimo skardą.
Makaronai	100	110	15–25	2	Naudokite kepimo skardą.
Mėsa	100	110	15–25	2	Naudokite kepimo skardą.

### Kepsnių kepimas

Patiekalas	Vandens kiekis ertmės įduboje (ml)	Temperatūra (°C)	Laikas (min.)	Lentynos padėtis	Pagalbiniai reikmenys
Kepta kiauliena	200	180	65–80	2	Naudokite groteles ir kepimo skardą.
Jautienos kepsnys	200	200	50–60	2	Naudokite groteles ir kepimo skardą.

Patiekalas	Vandens kiekis ertmės įduboje (ml)	Temperatūra (°C)	Laikas (min.)	Lentynos padėtis	Pagalbiniai reikmenys
Viščiukas	200	210	60–80	2	Naudokite grotelles ir kepimo skardą.
Kepta kalakutiena	200	200	70–90	2	Naudokite grotelles ir kepimo skardą.

## 12.7 Konservavimas +



### ĮSPĖJIMAS!

Galite nusideginti arba sugadinti prietaisą.

- Naudokite tik vienodo dydžio, įprastus konservavimo stiklainius.
- Ant kepimo skardos dėkite ne daugiau nei šešis pusės litro talpos stiklainius.
- Vienodai pripildykite stiklainius, palikdami kiekvieno stiklainio viršuje 1 cm oro tarpą. Uždėkite dangtelius ant viršaus, jų hermetiškai neuždarydami.

- Stiklainiai neturi liestis vienas prie kito.
- Į kepimo skardą įpilkite 1/2 litro vandens, o į ertmės įdubą – 1/4 litro vandens, kad orkaitėje būtų pakankamai drėgmės.
- Pasirinkite funkciją „PlusSteam“ ir nustatykite tinkamą temperatūrą pagal toliau pateiktą lentelę.
- Stiklainius galima hermetiškai uždaryti tik išjungus funkciją.

### Minkšti vaisiai

Patiekalas	Temperatūra (°C)	Laikas (min.)	Lentynos padėtis	Pagalbiniai reikmenys
Braškės / mėlynės / avietės	160	25–30	1	Naudokite kepimo skardą.

### Kaulavaisiai

Patiekalas	Temperatūra (°C)	Laikas (min.)	Lentynos padėtis	Pagalbiniai reikmenys
Kriaušės / svarainiai / slyvos	160	35–40	1	Naudokite kepimo skardą.

### Minkštos daržovės

Patiekalas	Temperatūra (°C)	Laikas (min.)	Lentynos padėtis	Pagalbiniai reikmenys
Cukinija / baklažanai / svogūnai / pomidorai	160	30–35	1	Naudokite kepimo skardą.

**Marinuotos daržovės**

Patiekalas	Temperatūra (°C)	Laikas (min.)	Lentynos padėtis	Pagalbiniai reikmenys
Morkos / agurkai / ropės / salierai	160	35–45	1	Naudokite kepimo skardą.

**12.8 Lengvas konvekcinis kepimas**  **Džiovinimas**

Patiekalas	Temperatūra (°C)	Laikas (val.)	Lentynos padėtis	
			1 padėtis	2 padėtys
<b>Daržovės</b>				
Pupos	60–70	7–9	2	1 / 3
Pjaustytos paprikos	60–70	10–12	2	1 / 3
Daržovės ruošimui	60–70	9–11	2	1 / 3
Pjaustyti grybai	50–60	13–15	2	1 / 3
Prieskoniniai augalai	40–50	3–5	2	1 / 3
<b>Vaisiai</b>				
Slyvų puselės	60–70	11–13	2	1 / 3
Abrikosų puselės	60–70	9–11	2	1 / 3
Pjaustyti obuoliai	60–70	6–8	2	1 / 3
Pjaustytos kriaušės	60–70	7–10	2	1 / 3

**Kepimas žemoje temperatūroje**

Patiekalas	Kiekis (kg)	Kiekvienos pusės apkepinimas (min.)	Temperatūra (°C)	Lentynos padėtis	Laikas (min.)
<b>Jautiena</b>					
Vidutinė filė	1,0–1,5	2	80–100	2	60–90
Jautienos kepsnys, vidutiniškai iškeptas	1,5–2,0	4	80–100	2	160–200

Patiekalas	Kiekis (kg)	Kiekvienos pusės apkepi-mas (min.)	Temperatūra (°C)	Lentynos pa-dėtis	Laikas (min.)
<b>Veršiena</b>					
Filet rosé	1,0–1,5	2	80–100	2	50–90
Nugarinė, vie-nas gabalas	1,5–2,0	4	80–100	2	100–160
Vidutiniškai iš-keptas veršie-nos kepsnys	1,5–2,0	4	80–100	2	100–160
<b>Kiauliena</b>					
Filet rosé	1,0–1,5	2	80–100	2	60–100
Nugarinė, vie-nas gabalas	1,5–2,0	4	80–100	2	100–160
Vidutiniškai iš-keptas kiaulie-nos kepsnys	1,5–2,0	4	80–100	2	100–160

## 12.9 Apatinis + viršutinis kaitinimas

### Kepimas

Patiekalas	Temperatūra (°C)	Laikas (min.)	Lentynos pa-dėtis
Plokštainis	160–170	25–35	2
Mielinis pyragas su obuoliais	170–190	45–55	3
Džiovintų vaisių pyragas	170–180	35–45	2
Trupininis pyragas	170–190	50–60	3
Varškės pyragas	170–190	60–70	2
Naminė duona	190–210	50–60	2
Rumuniškas biskvitinis pyra-gas	165–175	35–45	2
Rumuniškas biskvitinis pyra-gas – tradicinis	165–175	35–45	2
Mielinės bandelės	180–200	15–25	2
Biskvitinis vyniotinis	150–170	15–25	2
Lotaringiškas apkepas	215–225	45–55	2

**Kepsnių kepimas**

Patiekalas	Temperatūra (°C)	Laikas (min.)	Lentynos padėtis
Viščiukas, perpjautas pusiau	210–230	35–50	2
Kiaulienos pjausnys	190–210	30–35	3
Žuvis	200–220	40–70	2

**12.10 Greitas kepimas grilyje** 

Patiekalas	Temperatūra (°C)	Laikas (min.)	Lentynos padėtis
Viščiukas, perpjautas pusiau	230	50–60	2
Kiaulienos pjausnys	230	40–50	3
Kumpio kepimas ant grotelių	250	17–25	2
Dešrelės	250	20–30	2
Jautienos didkepsnis: vidutiniškai iškeptas	230	25–35	2

**12.11 Terminis kepintuvas** 

Patiekalas	Temperatūra (°C)	Laikas (min.)	Lentynos padėtis
Viščiukas, perpjautas pusiau	200	50–60	2
Viščiukas	250	55–60	2
Viščiuko sparneliai	230	30–40	2
Kiaulienos pjausnys	230	40–50	2
Jautienos didkepsnis: gerai iškeptas	250	35–40	2

**12.12 Konvekcinis kepimas** **Kepimas**

Patiekalas	Temperatūra (°C)	Laikas (min.)	Lentynos padėtis
Įdarytas mielinis pyragas	150–160	20–30	2
Viktorijos pyragaičiai	170–190	30–40	2
Šveicariškas obuolių apkepas	180–200	35–45	2
Mielinė pynutė	150–160	40–50	2

Patiekalas	Temperatūra (°C)	Laikas (min.)	Lentynos padėtis
Keksas su citrina ir maderą	170–190	50–60	2
Merengos	110–120	30–40	2
Bulvių plokštainis	180–200	40–50	2
Lazanija	170–190	30–50	2
Orkaitėje gaminti makaronai	170–190	50–60	2
Pica	190–200	25–35	2

### Kepsnių kepimas

Patiekalas	Temperatūra (°C)	Laikas (min.)	Lentynos padėtis
Viščiukas	200–220	55–65	2
Kiaulienos kepsnis	170–180	45–50	2

## 12.13 Drėgnas kepimas

Patiekalas	Temperatūra (°C)	Laikas (min.)	Lentynos padėtis	Pagalbiniai reikmenys
<b>Duona ir pica</b>				
Bandelės	190	25–30	2	kepimo skarda arba grilio / kepimo indas
Duonos bandelės	200	40–45	2	kepimo skarda arba grilio / kepimo indas
Šaldyta pica 350 g	190	25–35	2	grotelės
<b>Pyragaičiai kepimo skardoje</b>				
Biskvitinis vyniotinis	180	20–30	2	kepimo skarda arba grilio / kepimo indas
Šokoladinis pyragas	180	35–45	2	kepimo skarda arba grilio / kepimo indas
<b>Pyragaičiai formoje</b>				
Suflė	210	35–45	2	šeši keraminiai indeliai ant grotelių
Biskvitinis pagrindas	180	25–35	2	apkepo skarda ant grotelių
Biskvitinis pyragas	150	35–45	2	pyrago formoje ant grotelių

Patiekalas	Temperatūra (°C)	Laikas (min.)	Lentynos padėtis	Pagalbiniai reikmenys
<b>Žuvis</b>				
Žuvis maišeliuose, 300 g	180	25–35	2	kepimo skarda arba grilio / kepimo indas
Visa žuvis, 200 g	180	25–35	2	kepimo skarda arba grilio / kepimo indas
Žuvies filė, 300 g	180	30–40	2	picos kepimo indas ant grotelių
<b>Mėsa</b>				
Mėsa maišelyje, 250 g	200	35–45	2	kepimo skarda arba grilio / kepimo indas
Mėsos iešmai, 500 g	200	30–40	2	kepimo skarda arba grilio / kepimo indas
<b>Maži kepiniai</b>				
Sausainiai	170	25–35	2	kepimo skarda arba grilio / kepimo indas
Migdoliniai sausainiai	170	40–50	2	kepimo skarda arba grilio / kepimo indas
Keksiukai	180	30–40	2	kepimo skarda arba grilio / kepimo indas
Pikantiško skonio krekeriai	160	25–35	2	kepimo skarda arba grilio / kepimo indas
Trapios tešlos sausainiai	140	25–35	2	kepimo skarda arba grilio / kepimo indas
Tarteletės	170	20–30	2	kepimo skarda arba grilio / kepimo indas
<b>Vegetariški patiekalai</b>				
Įvairios daržovės maišelyje, 400 g	200	20–30	2	kepimo skarda arba grilio / kepimo indas
Omletas	200	30–40	2	picos kepimo indas ant grotelių
Daržovės skardoje, 700 g	190	25–35	2	kepimo skarda arba grilio / kepimo indas



## 12.14 Karšto oro srautas

### Kepimas

Patiekalas	Temperatūra (°C)	Laikas (min.)	Lentynos padėtis
Plokštainis	140–160	40–50	1 + 3
Mielinės bandelės	190–210	10–20	1 + 3
Merengos	100–120	55–65	1 + 3
Sviestinis pyragas	150–170	20–30	1 + 3
Pica	200–220	35–45	1 + 3

## 12.15 AirFry

### Kepiniai

Patiekalas	Kiekis	Temperatūra (°C)	Laikas (min.)	Lentynos padėtis
Kruasanai, šaldyti	maždaug 350 g	180–220	15–30	2
Sluoksniuotos tešlos kepiniai, šaldyti	maždaug 400 g	180–220	15–35	2
Sluoksniuotos tešlos kepiniai, švieži	maždaug 300 g	180–220	15–35	2
Pica, šaldyta	maždaug 340 g	180–220	20–35	2

### Bulvių gaminiai

Patiekalas	Kiekis	Temperatūra (°C)	Laikas (min.)	Lentynos padėtis
Gruzdintos bulvytės, šaldytos	maždaug 650 g	180–220	20–30	2
Gruzdintos bulvytės storos, šaldytos	maždaug 600 g	180–220	20–30	2
Bulvių skiltelės, šaldytos	maždaug 650 g	180–220	15–25	2
Kroketai	maždaug 450 g	180–220	15–30	2

**Šviežios daržovės**

<b>Patiekalas</b>	<b>Kiekis</b>	<b>Temperatūra (°C)</b>	<b>Laikas (min.)</b>	<b>Lentynos padėtis</b>
Cukinių griežinėliai, švieži <sup>1)</sup>	maždaug 500 g	180–220	25–35	2

<sup>1)</sup> įpilkite 1 arbatinį šaukštelį alyvuogių aliejaus, kad griežinėliai nesuliptų

**Kita**

<b>Patiekalas</b>	<b>Kiekis</b>	<b>Temperatūra (°C)</b>	<b>Laikas (min.)</b>	<b>Lentynos padėtis</b>
Eskalopai, šaldyti	maždaug 300 g	180–220	15–25	2
Krevetės tešloje, šaldytos	maždaug 200 g	180–220	15–25	2
Kalmarų žiedai, šaldyti	maždaug 250 g	180–220	15–25	2
Vištienos kepsneliai, šaldyti	maždaug 300 g	180–220	15–25	2
Žuvies piršteliai, šaldyti	maždaug 500 g	180–220	15–25	2

**12.16 Informacija bandymų laboratorijoms**

<b>Maistas</b>	<b>Funkcija</b>	<b>Temperatūra (°C)</b>	<b>Priedai</b>	<b>Lentynos padėtis</b>	<b>Laikas (min.)</b>
Pyragaičiai (16 pyragaičių viename padėkle)	Apatinis + viršutinis kaitinimas	160	kepimo padėklas	3	20 - 30
Pyragaičiai (16 pyragaičių viename padėkle)	Konvekcinis kepimas	150	kepimo padėklas	3	20 - 30
Pyragaičiai (16 pyragaičių viename padėkle)	Karšto oro srautas	160	kepimo padėklas	1 + 3	30 - 40
Obuolių pyragas (2 formos, skersmuo: 20 cm, dedamos įstrižai)	Apatinis + viršutinis kaitinimas	190	vielinė lentynėlė	1	65 - 75
Obuolių pyragas (2 formos, skersmuo: 20 cm, dedamos įstrižai)	Konvekcinis kepimas	180	vielinė lentynėlė	2	70 - 80

Maistas	Funkcija	Temperatūra (°C)	Priedai	Lentynos padėtis	Laikas (min.)
Biskvitinis pyragas be riebalų	Apatinis + viršutinis kaitinimas	180	vielinė lentynėlė	2	20 - 30
Biskvitinis pyragas be riebalų	Konvekcinis kepimas	160	vielinė lentynėlė	2	25 - 35
Biskvitinis pyragas be riebalų	Karšto oro srautas	170	vielinė lentynėlė	1 + 3	30 - 40
Trapios tešlos kepiniai / sausainių juostelės	Apatinis + viršutinis kaitinimas	140	kepimo padėklas	3	15 - 30
Trapios tešlos kepiniai / sausainių juostelės	Konvekcinis kepimas	140	kepimo padėklas	3	20 - 30
Trapios tešlos kepiniai / sausainių juostelės	Karšto oro srautas	140	kepimo padėklas	1 + 3	15 - 30
Skrebutis	Greitas kepimas grilyje	250	vielinė lentynėlė	3	5 - 10
Jautienos mėsainis <sup>1)</sup>	Terminis kepintuvas	250	vielinė lentynėlė arba grilis / kepimo padėklas	3	15–20 pirmoji pusė; 10–15 antroji pusė

<sup>1)</sup> Pakaitinkite orkaitę 10 minučių.

## 13. ORKAITĖ. VALYMAS IR PRIEŽIŪRA



### ĮSPĖJIMAS!

Žr. saugos skyrius.

### 13.1 Pastabos dėl valymo

Orkaitę valykite švelnia šluoste, sudrėkinta šilto vandens ir švelnaus plovimo skysčio tirpale.

Metaliniams paviršiams valyti naudokite specialiai tam skirtą valymo priemonę.

Orkaitės vidų valykite kiekvieną kartą pasinaudoję orkaite. Dėl susikaupusių riebalų arba kitų maisto likučių gali kilti gaisras. Pavojus ypač didelis, jei naudojate grilio padėklą.

Visus priedus valykite kiekvieną kartą panaudoję ir palikite juos išdžiūti. Valykite minkšta šluoste sudrėkinta šilto vandens ir valymo priemonės tirpale. Priedų indaplovėje plauti negalima (išskyrus AirFry padėklą).

Įsisenėjusias dėmes valykite specialiu orkaitių valikliu. Orkaitės valiklio nenaudokite kataliziniams paviršiams valyti.

Priedams su nepridegančia danga ir „AirFry“ padėklui valyti nenaudokite šveičiamojo valiklio ar aštrių daiktų.

### 13.2 AirFry skardos valymas

1. Uždėkite AirFry skardą ant kepimo skardos.
2. Įpilkite karšto vandens su plovikliu ir pamirkykite.
3. Valykite AirFry skardą kempine arba šepetėliu pašalinkite likučius.

Taip pat galima plauti indaplovėje.

### 13.3 Nerūdijančiojo plieno ar aliuminio orkaitės

Orkaitės dureles valykite tik drėgna šluoste ar kempine. Nusausinkite minkštu audiniu.

Nenaudokite plieno vilnos, rūgšties arba šveičiamųjų medžiagų, nes jos gali pažeisti orkaitės paviršių. Orkaitės valdymo pultą valykite vadovaudamiesi tais pačiais perspėjimais.

### 13.4 Apatinės įdubos valymas

Valant iš apatinės įdubos po maisto gaminimo naudojant garus pašalinami kalkių nuosėdų likučiai.



Rekomenduojame atlikti valymo procesą bent kas 5–10 ciklų panaudoję funkciją „PlusSteam“.

1. Įpilkite 250 ml baltojo acto į apatinę įdubą, esančią orkaitės apačioje. Naudokite ne stipresnį nei 6 % actą be žolelių.
2. Palaukite 30 minučių, kol actas ištirpdys likusias kalkių nuosėdas aplinkos temperatūroje.
3. Išvalykite įdubą šiltu vandeniu sudrėkinta minkšta šluoste.

### 13.5 Lentynų atramų

Norėdami išvalyti orkaitę, išimkite lentynų atramas.



#### DĖMESIO

Būkite atsargūs, kai išimate lentynų atramas.

1. Atitraukite lentynos atramos priekį nuo šoninės sienelės.

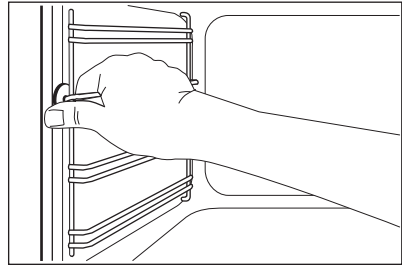

2. Lentynos atramos galinę dalį patraukite nuo šoninės sienelės ir ją ištraukite.

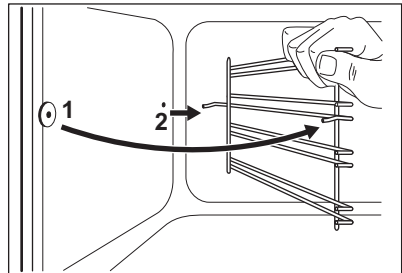

Išimtus priedus įdėkite atvirkštine tvarka.

### 13.6 Katalizinis valymas

Ertmė su katalizine danga yra savaime išsivalanti. Ji sugeria riebalus.

Prieš įjungiant katalizinį valymą:

- išimkite visus priedus ;
- išvalykite orkaitės apačią šiltu vandeniu ir švelniu plovikliu;
- vidinį durelių stiklą išvalykite šiltu vandeniu ir minkšta šluoste.

1. Nustatykite funkciją .
2. Nustatykite maksimalią orkaitės temperatūrą ir palikite ją veikti 1 valandą.
3. Išjunkite orkaitę.
4. Kai orkaitė atvėsta, išvalykite ertmę drėgna švelnia šluoste.

Katalizinės dangos dėmės ar spalvos pasikeitimai neturi poveikio kataliziniam valymui.

### 13.7 Orkaitės stiklo plokščių išėmimas ir įdėjimas

Vidines stiklo plokštes galite išimti ir išvalyti. Skirtingiems modeliams stiklo plokščių skaičius gali būti skirtingas.

**ĮSPĖJIMAS!**

Valydami palikite orkaitės dureles šiek tiek praviras. Kai atidarysite visiškai, jos gali netyčia užsidaryti ir sukelti žalos.

**ĮSPĖJIMAS!**

Nenaudokite prietaiso be stiklo plokščių.

1. Atidarykite dureles, kol jos bus nustatytos maždaug 30° kampu. Šiek tiek praviros durelės pačios neužsidaro.

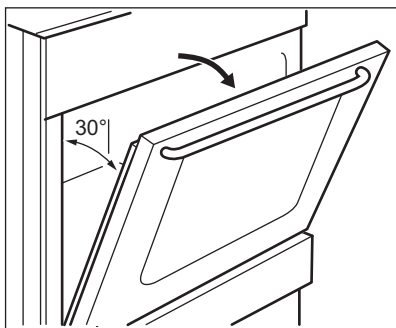

2. Laikydami durelių apdailą (B) už abiejų pusių durelių viršutinių kampų, paspauskite į vidų ir atleiskite fiksavimo tarpiklį.

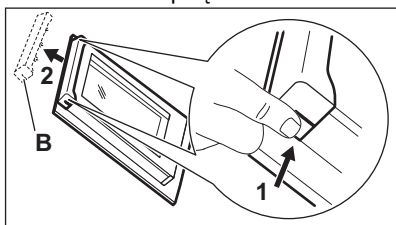

3. Patraukite durelių apdailą pirmyn ir nuimkite ją.

**ĮSPĖJIMAS!**

Kai išimate stiklo plokštes, orkaitės durelės mėgina užsidaryti.

4. Laikykite durelių stiklo plokščių viršutinį kraštą ir traukite jas vieną po kitos.
5. Stiklo plokštę nuvalykite vandeniu ir muilu. Atsargiai nusauskite stiklo plokštę.

Baigę valyti, įstatykite orkaitės dureles ir stiklo plokštes. Atlikite veiksmus atvirkščia eilės tvarka. Pirmiausia įdėkite mažesnę plokštę, po to didesnę.

**DĖMESIO**

Įsitikinkite, ar tinkamai įdėjote vidinę stiklo plokštę.

## 13.8 Kaip išimti stalčių

**ĮSPĖJIMAS!**

Nelaikykite stalčiuje degių daiktų (pavyzdžiui, valymo medžiagų, plastikinių maišelių, orkaitės pirštinių, popieriaus arba valymo purškiklių). Naudojant orkaitę, stalčius gali įkaisti. Gali kilti gaisras.

Po orkaitė esantį stalčių galima išimti – taip jį lengviau valyti.

1. Traukite stalčių, kol jis sustos.

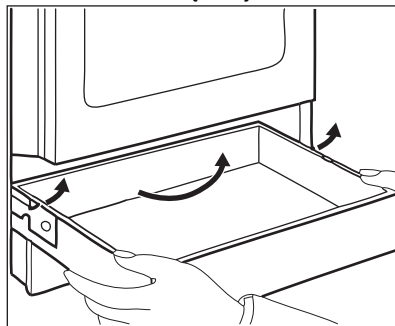

2. Lėtai kilstelėkite.
3. Visiškai ištraukite.

Jeigu norite įdėti stalčių, atlikite pirmiau minėtus veiksmus atvirkščia eilės tvarka.

## 13.9 Lemputės keitimas

**ĮSPĖJIMAS!**

Pavojus gauti elektros smūgį.  
Lemputė gali būti karšta.

1. Išjunkite orkaitę. Palaukite, kol orkaitė atvės.
2. Atjunkite orkaitę nuo maitinimo tinklo.
3. Ertmės apačioje patieskite skudurėlį.

## Apšvietimo lempuė

1. Pasukite stiklinį lempuės gaubtelį ir nuimkite jį.
2. Išvalykite stiklinį gaubtelį.
3. Orkaitės lempuė pakeiskite atitinkama 300 °C temperatūrai atsparia lempuė.
4. Atgal prisukite stiklinį gaubtelį.

## 14. TRIKČIŲ ŠALINIMAS



### ISPĖJIMAS!

Žr. saugos skyrius.

### 14.1 Ką daryti, jeigu...

Problema	Galima priežastis	Attaisymo būdas
Nepavyksta įjungti prietaiso.	Prietaisas neprijungtas arba netinkamai prijungtas prie maitinimo tinklo.	Patikrinkite, ar prietaisas tinkamai prijungtas prie elektros tinklo.
	Perdegė saugiklis.	Patikrinkite, ar veikimas sutriko dėl saugiklio. Jeigu saugiklis pakartotinai perdega, kreipkitės į kvalifikuotą elektriką.
Kaitlentės nepavyksta įjungti arba valdyti.	Perdegė saugiklis.	Dar kartą įjunkite kaitlentę ir nustatykite kaitinimo lygį greičiau nei per 10 sekundžių.
Neįsijungia likusio karščio indikatorius.	Kaitvietė neįkaitusi, nes veikė pernelyg trumpai.	Jeigu kaitvietė veikė pakankamai ilgai ir jau turėtų būti įkaitusi, kreipkitės į įgaliotąjį techninės priežiūros centrą.
Neįsijungia išorinis kaitvietės žiedas.		Pirmausia įjunkite vidinį kaitvietės žiedą.
Orkaitė nekaista.	Orkaitė yra išjungta.	Įjunkite orkaitę.
	Nenustatytos būtinos nuostatos.	Patikrinkite, ar nuostatos yra tinkamos.
	Nenustatytas laikrodis.	Nustatykite laikrodį.
Lempuė nešviečia.	Perdegusi lempuė.	Pakeiskite lempuė.
Ant maisto produktų ir orkaitės viduje kaupiasi garai ir kondensatas.	Pernelyg ilgam palikote patiekalą orkaitėje.	Baigę gaminti, nepalikite patiekalų orkaitėje ilgiau negu 15–20 minučių.
Patiekalai kepa per ilgai arba per trumpai.	Per žema arba per aukšta temperatūra.	Jeigu reikia, sureguliuokite temperatūrą. Laikykitės naudojimo instrukcijoje pateiktų nurodymų.

Problema	Galima priežastis	Atitaisymo būdas
Ekrane rodomas klaidos kodas, kurio nėra šioje lentelėje.	Įvyko elektros gedimas.	Išjunkite prietaisą, naudodami namų saugiklį arba apsauginį jungiklį skirstomojoje saugiklių dėžėje, ir vėl įjunkite prietaisą. Jeigu ekrane vėl rodomas klaidos kodas, kreipkitės į klientų aptarnavimo skyrių.
Ekrane rodoma „12.00“.	Nutrūko elektros tiekimas.	Iš naujo nustatykite laikrodį.
Kepimo rezultatai prasti, kai naudojama funkcija „PlusSteam“.	Jūs nesuaktyvinote funkcijos „PlusSteam“.	Žr. skyrių „Funkcijos aktyvinimas: „PlusSteam““.
	Nepripildėte įdubos vandeniui.	Žr. skyrių „Funkcijos aktyvinimas: „PlusSteam““.
	Jūs tinkamai nesuaktyvinote funkcijos „PlusSteam“ mygtuku „Plus Steam“.	Žr. skyrių „Funkcijos aktyvinimas: „PlusSteam““.
Norite suaktyvinti funkciją Lengvas konvekcinis kepimas, bet šviečia papildomų garų mygtuko indikatorius.	Veikia funkcija „PlusSteam“.	Paspauskite papildomų garų mygtuką  , kad išjungtumėte funkciją „PlusSteam“.
Neverda vanduo ertmės įduboje.	Per žema temperatūra.	Nustatykite bent 110 °C temperatūrą. Žr. skyrių „Patarimai“.
Iš ertmės įdubos teka vanduo.	Ertmės įduboje per daug vandens.	Išjunkite orkaitę ir įsitikinkite, kad prietaisas atvėso. Iššluostykite vandenį šluoste ar kempine. Į ertmės įdubą pripilkite tinkamą kiekį vandens. Žr. konkretų procesą.

## 14.2 Naudojimo informacija

Jeigu patiems problemos pašalinti nepavyksta, kreipkitės į prekybos atstovą arba įgijotąjį techninės priežiūros centrą.

Duomenys, kuriuos būtina pateikti techninės priežiūros centrui, nurodyti techninių duomenų lentelėje. Techninių duomenų lentelę rasite ant priekinio orkaitės angos rėmo. Nenuimkite orkaitėje pritvirtintos duomenų lentelės.

Rekomenduojame duomenis užsirašyti čia:	
Modelis (MOD.)	.....
Prekės numeris (PNC)	.....
Serijos numeris (S.N.)	.....

## 15. ENERGIJOS EFEKTYVUMAS

### 15.1 Informacija apie gaminį (kaitlentę) pagal ES 66/2014

Modelio identifikatorius	LKR564201K	
Kaitlentės tipas	Laisvai pastatomos viryklės kaitlentė	
Kaitviečių skaičius	4	
Kaitinimo technologija	Elektrinė	
Apskritų kaitviečių skersmuo (Ø)	Kairysis galinis Dešinysis priekinis Kairysis priekinis	14,0 cm 14,0 cm 18,0 cm
Neapskritų kaitviečių ilgis (L) ir plotis (W)	Dešinė galinė	W 14,0 cm L 25,0 cm
Kaitvietės energijos sąnaudos (EC electric cooking)	Kairysis galinis Dešinysis galinis Dešinysis priekinis Kairysis priekinis	181,8 Wh/kg 184,3 Wh/kg 181,8 Wh/kg 190,1 Wh/kg
Viryklės energijos sąnaudos (EC electric hob)	184,5 Wh/kg	

IEC/EN 60350-2 - Buitiniai elektriniai virimo ir kepimo prietaisai. 2 dalis: Kaitlentės. Eksploatacinių charakteristikų matavimo metodai.

### 15.2 Viryklė – energijos taupymas

Jei laikysitės toliau pateiktų patarimų, kiekvieną kartą ruošdami maistą galėsite sutaupyti energijos.

- Jei šildote vandenį, naudokite tik būtina vandens kiekį.
- Jei įmanoma, indus visada uždenkite.
- Prieš įjungdami kaitvietę pastatykite indą ant jos.

- Prikaistuvių dugno skersmuo turi atitikti kaitvietės skersmenį.
- Mažesnius indus dėkite ant mažesnių kaitviečių.
- Uždėkite indą tiesiai ant kaitvietės vidurio.
- Maistui pašildyti arba ištirpinti naudokite likutinį kaitviečių karštį.

### 15.3 Informacija apie orkaites ir informacinis gaminių lapas

Tiekėjo pavadinimas	Electrolux
Modelio identifikatorius	LKR564201K 943005474
Energijos efektyvumo rodyklė	94,9



Energijos vartojimo efektyvumo klasė	A
Suvartojamos energijos kiekis taikant standartinę apkrovą ir režimą	0,84 kWh/ciklas
Suvartojamos energijos kiekis taikant standartinę apkrovą ir ventiliatoriaus režimą	0,75 kWh/ciklas
Angų skaičius	1
Šilumos šaltinis	Elektra
Signalo garsumas	58 l
Orkaitės tipas	Laisvai pastatomos viryklės orkaitė
Masė	44.0 kg

IEC/EN 60350-1 Buitiniai elektriniai virimo ir maisto gaminimo prietaisai. 1 dalis: Įprastos ir garinės orkaitės ir griliai. - Eksploatacinių charakteristikų matavimo metodai.

## 15.4 Orkaitė – energijos taupymas



Prietaise yra savybių, kurios padeda taupyti energiją kasdien ruošiant maistą.

Prieš įjungdami prietaisą patikrinkite, ar prietaiso durelės yra tinkamai uždarytos. Gamindami maistą be reikalo neatidarinėkite prietaiso durelių. Durelių sandariklis privalo būti švarus ir tinkamai užfiksuotas.

Naudokite metalinius prikaistuvius, taip taupiau naudosite energiją.

Jei įmanoma, prieš gamindami maistą prietaiso iš anksto nekaitinkite.

Jei vienu metu ruošiate kelis patiekalus, tarp kepimų darykite kuo trumpesnes pertraukas.

### Maisto gaminimas naudojant ventiliatorių

Jei įmanoma, gamindama maistą naudokite ventiliatorių, taip taupysite energiją.

### Liekamasis karštis

Jei maisto gaminimo trukmė ilgesnė nei 30 min., likus 3–10 min. iki gaminimo pabaigos prietaiso temperatūrą sumažinkite iki minimumo. Maisto gaminimo procesas ir toliau tęsis dėl likusiojo prietaiso karščio.

Naudokite likusįjį karštį kitiems patiekalams pašildyti.

### Patiekalų laikymas šilumoje

Pasirinkite žemiausios temperatūros nustatymą ir panaudokite likusįjį karštį patiekalų šilumai palaikyti.

### Drėgnas kepimas

Funkcija skirta taupyti energiją gaminant maistą. Daugiau informacijos rasite skyriuje „Kasdienis prietaiso naudojimas“ ir „Prietaiso funkcijos“.

## 16. APLINKOS APSAUGA

Atiduokite perdirbti medžiagas, pažymėtas šiuo ženklu . Išmeskite

pakuotę į atitinkamą atliekų surinkimo konteinerį, kad ji būtų perdirbta. Padėkite saugoti aplinką bei žmonių sveikatą ir

surinkti bei perdirbti elektros ir  
elektronikos prietaisų atliekas.

Neišmeskite šiuo ženklu  pažymėtų  
prietaisų kartu su kitomis buitinėmis

atliekomis. Atiduokite šį gaminį į vietos  
atliekų surinkimo punktą arba susisiekite  
su vietos savivaldybe dėl papildomos  
informacijos.

Electrolux Appliances AB - Contact Address: Al. Powstańców Śląskich 26, 30-570  
Kraków, Poland



[www.electrolux.com/shop](http://www.electrolux.com/shop)



8673657 18-B-282022

