



---

**LV** Trauku mazgājamā mašīna  
**SK** Umyvačka

---

Lietošanas instrukcija 2  
Návod na používanie 28

## SATURS

1. DROŠĪBAS INFORMĀCIJA.....	3
2. DROŠĪBAS NORĀDĪJUMI.....	4
3. PRODUKTA APRAKSTS.....	6
4. VADĪBAS PANELIS.....	7
5. PROGRAMMAS.....	8
6. IESPĒJAS.....	10
7. IESTATĪTIE PARAMETRI.....	11
8. PIRMS PIRMĀS IESLĒGŠANAS.....	14
9. IKDIENAS LIETOŠANA.....	15
10. PADOMI UN IETEIKUMI.....	17
11. APKOPE UN TĪRĪŠANA.....	19
12. TRAUCĒJUMMEKLĒŠANA.....	22
13. TEHNISKĀ INFORMĀCIJA.....	27
14. APSVĒRUMI PAR VIDES AIZSARDZĪBU.....	27

## MĒS DOMĀJAM PAR JUMS

Paldies, ka iegādājāties Electrolux ierīci. Esat izvēlējušies produktu, kas jau vairākus gadu desmitus apvieno profesionālas pieredzes un inovāciju. Atjautīgs un stilīgs, radīts, ņemot vērā jūsu vēlnes. Tāpēc katru reizi lietojot, varat būt droši, ka sasniegsiet izcilus rezultātus.

Lai arī lūdzam Electrolux pasaulē!

**Apmeklējiet mūsu tīmekļa vietni, lai:**



saņemtu lietošanas ieteikumus un brošūras, kā arī traucējummeklēšanas, servisa un remonta informāciju:

**[www.electrolux.com/support](http://www.electrolux.com/support)**



reģistrētu savu ierīci labāka servisa saņemšanai:

**[www.registerelectrolux.com](http://www.registerelectrolux.com)**



iegādātos savai ierīcei papildpiederumus, vienreizējas lietošanas materiālus un oriģinālās rezerves daļas:

**[www.electrolux.com/shop](http://www.electrolux.com/shop)**

## KLIENTU APKALPOŠANA UN SERVISS

Izmantojiet tikai oriģinālas rezerves daļas.

Sazinoties ar mūsu pilnvaroto servisa centru, nodrošiniet, lai jums būtu pieejami šādi dati: modelis, PNC, sērijas numurs.

Šī informācija ir norādīta uz datu plāksnītes.

 Uzmanību / drošības informācija

 Vispārīga informācija un ieteikumi

 Ar vidi saistīta informācija

Izmaiņu tiesības rezervētas.

## 1. ⚠ DROŠĪBAS INFORMĀCIJA

Pirms ierīces uzstādīšanas un lietošanas rūpīgi izlasiet pievienotos norādījumus. Ražotājs neatbild par savainojumiem un bojājumiem, kas radušies ierīces nepareizas uzstādīšanas vai izmantošanas rezultātā. Glabājiet šīs instrukcijas drošā, pieejamā vietā, lai tās varētu izmantot nākotnē.

### 1.1 Bērnu un paši jūtīgu personu drošība

- Šo ierīci drīkst izmantot bērni no 8 gadu vecuma un cilvēki ar ierobežotām fiziskām, sensorām vai garīgām spējām vai pieredzes un zināšanu trūkumu atbildīgas personas uzraudzībā vai, ja tie ir informēti par ierīces drošu lietošanu un izprot potenciālos riskus.
- Bērniem vecumā no 3–8 gadiem un personām ar ļoti plašu un sarežģītu invaliditāti jāliedz piekļuve ierīcei, ja vien tie netiek pastāvīgi uzraudzīti.
- Neļaujiet bērniem trīs gadu vecumu nerasniegušiem bērniem tuvoties ierīcei, ja vien viņi netiek pastāvīgi uzraudzīti.
- Mazi bērni jāuzrauga, lai tie nespēlētos ar ierīci.
- Glabājiet mazgāšanas līdzekļus bērniem nepieejamās vietās.
- Neļaujiet bērniem atrasties ierīces tuvumā, ja ir atvērtas ierīces durvis.
- Bērni nedrīkst tīrīt ierīci un veikt tās apkopi bez uzraudzības.

### 1.2 Vispārīgā drošība

- Šī ierīce paredzēta tikai māsaimniecības trauku un galda piederumu tīrīšanai.
- Šī ierīce ir izstrādāta tikai izmantošanai mājas apstākļos un telpās.
- Šo ierīci var izmantot birojos, viesnīcu viesu numuriņos, pansiju viesu numuriņos, lauku viesu mājās un citās līdzīgās uzturēšanās vietās, kurās

izmantošana nepārsniedz (vidējo) mājsaimniecības lietošanas intensitāti.

- Nemainiet šī produkta specifikāciju.
- Darba ūdens spiedienam (minimālajam un maksimālajam) ir jābūt starp 0.5 (0.05) / 10 (1.0) bāriem (MPa)
- Ievērojiet maksimālo 10 vietu iestatījumu skaitu.
- Ja strāvas padeves vads ir bojāts, tas ir jānomaina ražotājam, autorizētajam servisa centram vai kvalificētam speciālistam, lai izvairītos no nelaimes gadījuma.
- **UZMANĪBU!** Naži un citi asi priekšmeti jāievieto grozā ar asmeni uz leju vai jānovieto horizontālā pozīcijā.
- Neatstājiet ierīces durvis atvērtas, lai nejauši tām neuzkāptu.
- Pirms jebkādam apkopes darbībām izslēdziet ierīci un atvienojiet spraudkontakta no elektrotīkla.
- Ierīces tīrīšanai neizmantojiet augstspiediena ūdens strūklu un/vai tvaiku.
- Ja ierīces pamatnē ir ventilācijas atveres, tās nedrīkst būt aizsegta, piemēram, ar paklāju.
- Ierīce ir jāpieslēdz ūdens padevei, izmantojot jaunas komplektācijā iekļautās šļūtenes. Vecās šļūtenes nedrīkst izmantot atkārtoti.

## 2. DROŠĪBAS NORĀDĪJUMI

### 2.1 Uzstādīšana



#### **BRĪDINĀJUMS!**

Ierīci drīkst uzstādīt tikai kvalificēta persona.

- Noņemiet visu iesaiņojumu.
- Neuzstādi un nelietojiet bojātu ierīci.
- Ievērojiet kopā ar ierīci piegādātās uzstādīšanas norādes.
- Vienmēr uzmanīgi pārvietojiet ierīci, jo tā ir smaga. Vienmēr izmantojiet drošības cimdus un slēgtus apavus.
- Neuzstādi un nelietojiet ierīci vietā, kur temperatūra ir zemāka par 0 °C.
- Uzstādi ierīci drošā un atbilstošā vietā, kas atbilst uzstādīšanas prasībām.

### 2.2 Pieslēgums elektrotīklam



#### **BRĪDINĀJUMS!**

Var izraisīt ugunsgrēku un elektrošoku.

- Brīdinājums! Šī ierīce ir paredzēta uzstādīšanai/pievienošanai ēkas zemējuma savienojumam.
- Pārliedzinieties, ka tehnisko datu plāksnītē norādītie parametri atbilst elektrotīkla parametriem.
- Vienmēr izmantojiet pareizi uzstādītu un drošu kontaktligzdu.
- Nelietojiet daudzkontakta adapterus vai pagarinātājus.
- Rīkojieties uzmanīgi, lai nesabojātu kontaktspraudni un kabeli. Ja iekārtas

elektropadeves kabeli nepieciešams nomainīt, to jāveic tuvākajā autorizētajā servisa centrā.

- Pieslēdziet kontaktspraudni kontaktlīgzdai tikai uzstādīšanas beigās. Pārbaudiet, vai pēc uzstādīšanas kontaktspraudnim var brīvi piekļūt.
- Nekad neatslēdziet ierīci no tīkla, velkot aiz strāvas kabeļa. Vienmēr velciet aiz kontaktspraudņa.
- Šī ierīce ir aprīkota ar 13 A kontaktspraudni. Ja nepieciešams nomainīt kontaktspraudņa drošinātāju, izmantojiet tikai 13 ampēru ASTA (BS 1362) drošinātāju.

## 2.3 Ūdens padeves pieslēgšana

- Nebojājiet ūdens šļūtenes.
- Pirms pievienošanas jaunām caurulēm, ilgāku laiku neizmantojam caurulēm, labotām caurulēm vai caurulēm, kurām pievienotas jaunas ierīces (ūdens skaitītāji u.c.), ļaujiet ūdenim tecēt, līdz tas kļūst tīrs un dzidrs.
- Pārbaudiet, vai nav redzamas ūdens noplūdes ierīces pirmās lietošanas reizes laikā un pēc tās.
- Ūdens ieplūdes šļūtene aprīkota ar drošības vārstu un apšuvumu ar iekšēju elektrības kabeli.

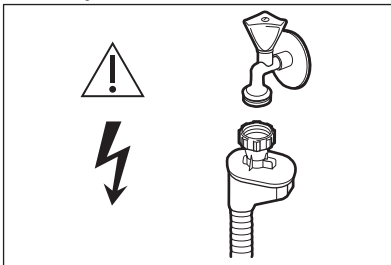

### BRĪDINĀJUMS!

Bīstams spriegums.

- Ja ūdens ieplūdes šļūtene ir bojāta, nekavējoties aizveriet ūdens krānu un atvienojiet kontaktdakšu no elektroītīkla kontaktlīgzdas. Sazinieties ar autorizētu servisa centru, lai nomainītu ūdens ieplūdes šļūteni.

## 2.4 Lietošana

- Neievietojiet ierīcē un neglabājiet tās tuvumā vai uz tās viegli uzliesmojošas vielas vai ar viegli uzliesmojošām vielām piesūcinātus priekšmetus.
- Trauku mazgājamo mašīnu mazgāšanas līdzekļi ir bīstami. Ievērojiet uz mazgāšanas līdzekļa iepakojuma sniegtos drošības norādījumus.
- Nedzeriet ierīcē esošo ūdeni un nerotaļājieties ar to.
- Neizņemiet no ierīces traukus pirms programma beigusi darboties. Uz traukiem var būt palicis nedaudz mazgājamā līdzekļa.
- Neglabājiet priekšmetus un neizdariet spiedienu uz atvērtām ierīces durvīm.
- Atverot ierīces durvis programmas darbības laikā, no ierīces var izplūst karsts tvaiks.

## 2.5 Serviss

- Lai salabotu ierīci, sazinieties ar pilnvarotu servisa centru. Izmantojiet tikai oriģinālās rezerves daļas.
- Lūdzu, ņemiet vērā, ka pašrocīgi veikti remontdarbi vai remontdarbi, kurus veikušas neprofesionālas personas, var radīt apdraudējumu, un garantija var zaudēt spēku.
- Turpmāk norādītās rezerves daļas būs pieejamas 7 gadus pēc modeļa ražošanas pārtraukšanas: motors, cirkulācijas un drenāžas sūkņi, sildītāji un sildelementi, tostarp siltumsūkņi, caurules un līdzaprikojums, tostarp caurules, vārsti, filtri un noplūdes aizturi, ar durvju montāžu saistītas strukturālas un iekšējās detaļas, mikroshēmas, elektroniskie displeji, spiediena slēdži, termoregulatori un sensori, programmatūra un programmaparatūra, tostarp atiestašanās programmatūra. Lūdzu, ņemiet vērā, ka dažas no šīm rezerves daļām ir pieejamas tikai profesionāliem remontētājiem un ka ne visas rezerves daļas der visiem modeļiem.
- Turpmāk norādītās rezerves daļas būs pieejamas 10 gadus pēc modeļa ražošanas pārtraukšanas: durvju

eņģes un blīvgumijas, citas blīvgumijas, sprauslas, drenāžas filtri, iekšējie balsti un plastmasas piederumi, piemēram, grozi un vāki.

- Informācija par šajā produktā esošo lampu (lampām) un atsevišķi nopērkamajām rezerves lampām: Šīs lampas ir paredzētas ekstremāliem fiziskajiem apstākļiem, piemēram, temperatūrai, vibrācijai, mitrumam, mājsaimniecības ierīcēs vai paredzētas informēšanai par ierīces darbības statusu. Tās nav paredzētas citiem lietošanas veidiem un nav

piemērotas mājsaimniecības telpu apgaismojumam.

## 2.6 Ierīces utilizācija



### BRĪDINĀJUMS!

Pastāv savainošanās vai nosmakšanas risks.

- Atvienojiet ierīci no elektropadeves.
- Nogrieziet elektrisko kabeli un izmetiet to.
- Izņemiet durvju aizturi, lai novērstu bērnu vai dzīvnieku ieslēgšanu ierīcē.

## 3. PRODUKTA APRAKSTS

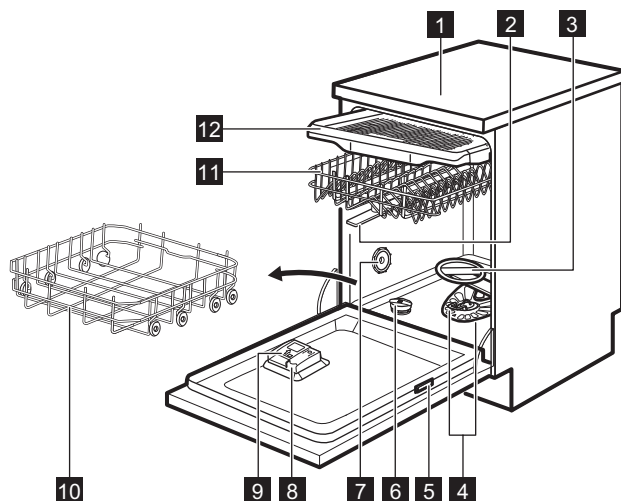

- 1** Darba virsma
- 2** Augšējais izsmidzinātāji
- 3** Apakšējais izsmidzinātājs
- 4** Filtri
- 5** Tehnisko datu plāksnīte
- 6** Sāls tvertne
- 7** Ventilācijas gaisa atvere
- 8** Skalošanas līdzekļa dozators
- 9** Mazgāšanas līdzekļa dozators

- 10** Apakšējais grozs
- 11** Augšējais grozs
- 12** Galda piederumu atvilktnē



Attēli sniedz tikai vispārēju izstrādājuma pārskatu. Detalizētu informāciju skatiet citās sadaļās vai ierīces komplektācijā iekļautajos dokumentos.

## 4. VADĪBAS PANELIS

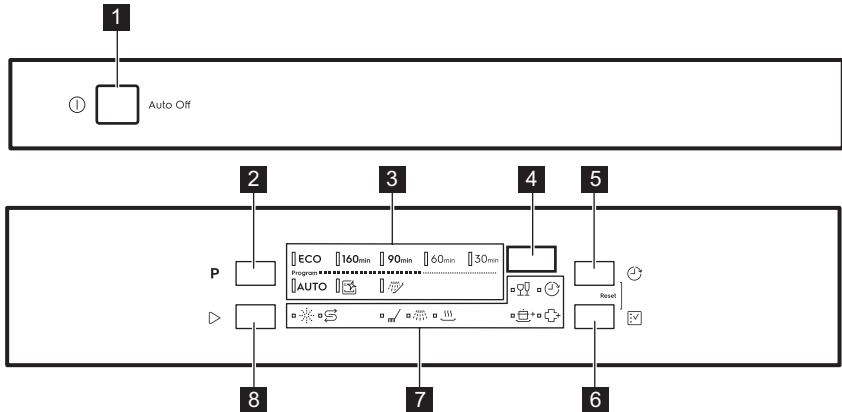

- |   |                              |
|---|------------------------------|
| <b>1</b> Ieslēgšanas/izslēgšanas taustiņš | <b>6</b> Poga <b>iespēja</b> |
| <b>2</b> Poga <b>Programma</b>            | <b>7</b> Indikatori          |
| <b>3</b> Programmu indikatori             | <b>8</b> Poga <b>Start</b>   |
| <b>4</b> Displejs                         |                              |
| <b>5</b> Poga <b>Atliktais laiks</b>      |                              |

### 4.1 Indikatori



Indikators	Apraksts
	Sāls indikators. Tas rāda, kad nepieciešams uzpildīt sāls tvertni. Programmas darbības laikā tas vienmēr ir izslēgts.
	Skalošanas līdzekļa indikators. Tas rāda, kad nepieciešams uzpildīt skalošanas līdzekļa tvertni. Programmas darbības laikā tas vienmēr ir izslēgts.
	Mazgāšanas fāzes indikators. Tas ir iedegts mazgāšanas fāzes darbības laikā.
	Skalošanas fāzes indikators. Tas ir iedegts skalošanas fāzes darbības laikā.
	Žāvēšanas fāzes indikators. Tas deg, kad izvēlēta programma ar žāvēšanas fāzi. Tas mirgo žāvēšanas fāzes darbības laikā.
	Atlikšanas indikators. Tas deg, kad tiek iestatīta atliktā starta funkcija.
	Indikators GlassCare
	Indikators ExtraPower
	Indikators ExtraHygiene

## 5. PROGRAMMAS

Programmu secība tabulā var neatbilst to secībai vadības panelī.

Programma	Trauku mazgājamās mašīnas ielāde	Netīrības pakāpe	Programmas fāzes	Iespējas
<b>ECO 1)</b>	Trauki, galda piederumi, katli, pannas	Normāli, nedaudz piekaltuši netīrumi	<ul style="list-style-type: none"> <li>• Priekšmazgāšana</li> <li>• Trauku mazgāšana 50 °C</li> <li>• Starpskalošana</li> <li>• Pēdējā skalošana 55 °C</li> <li>• Žāvēšana</li> <li>• AirDry <sup>2)</sup></li> </ul>	<ul style="list-style-type: none"> <li>• ExtraPower</li> <li>• GlassCare</li> <li>• ExtraHygiene</li> </ul>
<b>160min</b>	Trauki, galda piederumi, katli, pannas	Normāli līdz liela daudzuma piekaltuši netīrumi	<ul style="list-style-type: none"> <li>• Priekšmazgāšana</li> <li>• Trauku mazgāšana 60 °C</li> <li>• Starpskalošana</li> <li>• Pēdējā skalošana 60 °C</li> <li>• Žāvēšana</li> <li>• AirDry <sup>2)</sup></li> </ul>	<ul style="list-style-type: none"> <li>• ExtraPower</li> <li>• GlassCare</li> <li>• ExtraHygiene</li> </ul>
<b>90min</b>	Trauki, galda piederumi, katli, pannas	Normāli, nedaudz piekaltuši netīrumi	<ul style="list-style-type: none"> <li>• Trauku mazgāšana 60 °C</li> <li>• Starpskalošana</li> <li>• Pēdējā skalošana 55 °C</li> <li>• Žāvēšana</li> <li>• AirDry <sup>2)</sup></li> </ul>	<ul style="list-style-type: none"> <li>• ExtraPower</li> <li>• GlassCare</li> <li>• ExtraHygiene</li> </ul>
<b>60min</b>	Māla trauki, galda piederumi	Svaigi, nedaudz piekaltuši netīrumi	<ul style="list-style-type: none"> <li>• Trauku mazgāšana 60 °C</li> <li>• Starpskalošana</li> <li>• Pēdējā skalošana 50 °C</li> <li>• AirDry <sup>2)</sup></li> </ul>	<ul style="list-style-type: none"> <li>• ExtraPower</li> <li>• GlassCare</li> <li>• ExtraHygiene</li> </ul>
<b>30min</b>	Māla trauki, galda piederumi	Svaigs	<ul style="list-style-type: none"> <li>• Trauku mazgāšana 50 °C</li> <li>• Starpskalošana</li> <li>• Pēdējā skalošana 50 °C</li> <li>• AirDry <sup>2)</sup></li> </ul>	<ul style="list-style-type: none"> <li>• ExtraPower</li> <li>• GlassCare</li> <li>• ExtraHygiene</li> </ul>



Programma	Trauku mazgājamās mašīnas ielāde	Netīrības pakāpe	Programmas fāzes	Iespējas
<b>AUTO 3)</b>	Trauki, galda piederumi, katli, pannas	Visi	<ul style="list-style-type: none"> <li>• Priekšmazgāšana</li> <li>• Trauku mazgāšana 50–60 °C</li> <li>• Starpskalošana</li> <li>• Pēdējā skalošana 60 °C</li> <li>• Žāvēšana</li> <li>• AirDry <b>2)</b></li> </ul>	• ExtraHygiene
 <b>4)</b>	Nav	Ierīces iekšpuses tīrīšana	<ul style="list-style-type: none"> <li>• Tīrīšana 70 °C</li> <li>• Starpskalošana</li> <li>• Pēdējā skalošana</li> <li>• AirDry <b>2)</b></li> </ul>	
 <b>5)</b>	Visi	Visi	<ul style="list-style-type: none"> <li>• Priekšmazgāšana</li> </ul>	

**1)** Programma nodrošina visefektīvāko ūdens lietojumu un elektroenerģijas patēriņu, mazgājot vidēji netīrus galda piederumus un māla traukus. Šī ir standarta programma testēšanas iestādēm. Programma tiek izmantota, lai novērtētu ierīces atbilstību Eiropas Komisijas Ekodizaina Regulai (ES) Nr. 2019/2022.

**2)** Automātiskā durvju atvēršanu žāvēšanas fāzes laikā. Skatiet sadaļu "Iestatījumi".



**3)** Ierīce nosaka trauku netīrības pakāpi un grozos ievietoto priekšmetu daudzumu. Tā automātiski pielāgo ūdens temperatūru un daudzumu, elektroenerģijas patēriņu un programmas ilgumu.

**4)** Programma ir paredzēta efektīvai ierīces iekšpuses tīrīšanai. Tā likvidē uzkrājušās kaļķakmens nogulsnes un taukvielas. Programma ir jāizpilda vismaz reizi divos mēnešos, izmantojot kaļķakmens likvidēšanas līdzekli vai trauku mazgājamām mašīnām paredzētu tīrīšanas līdzekli, un bez traukiem.

**5)** Ar šo programmu Jūs varat ātri noskalot ēdiena atliekas no traukiem un novērst nepatīkama aromāta veidošanos ierīcē. Ar šo programmu neizmantojiet mazgāšanas līdzekli.

## 5.1 Patēriņa dati

Programma 1)2)	Ūdens (l)	Enerģija (kWh)	Ilgums (min)
<b>ECO</b>	9.9	0.754	240
<b>160min</b>	10.5	0.974	160
<b>90min</b>	10.4	0.858	90
<b>60min</b>	10.0	0.770	60
<b>30min</b>	10.3	0.623	30
<b>AUTO</b>	10.5	0.952	170

Programma 1)2)	Ūdens (l)	Enerģija (kWh)	Ilgums (min)
	9.2	0.659	60
	3.8	0.014	15

1) Vērtības var mainīties atkarībā no ūdens spiediena un temperatūras, ūdensapgādes svārstībām, izvēlētajām iespējām, kā arī no ievietoto trauku daudzuma un to netīrības pakāpes.

2) Pārējām lietojumprogrammas vērtībām, izņemot ECO, ir tikai informatīvs raksturs.

## 5.2 Informācija pārbaudes iestādēm





Lai saņemtu nepieciešamo informāciju veikspējas testu veikšanai (piemēram, saskaņā ar standartu EN60436), nosūtiet e-pasta ziņojumu uz adresi:

**info.test@dishwasher-production.com**

Norādiet savā pieprasījumā produkta kodu (PNC), kas atrodams uz tehnisko datu plāksnītes.

Informāciju par visiem pārējiem jautājumiem saistībā ar jūsu trauku mazgājamo mašīnu meklējiet apkopes rokasgrāmatā, kas tiek piegādāta kopā ar ierīci.



## 6. IESPĒJAS

-  Vēlamās iespējas jāaktivizē katru reizi pirms programmas ieslēgšanas. Iespējas nav iespējams aktivizēt vai deaktivizēt programmas darbības laikā.
-  Poga pārslēdz starp pieejamām iespējām un to iespējamām kombinācijām.
-  Ne visas iespējas ir savstarpēji saderīgas. Ja esat izvēlējis nesaderīgas iespējas, ierīce automātiski atslēdz vienu vai vairākas no tām. Paliek iedegti tikai aktīvo iespēju indikatori.
-  Ja šī iespēja programmai nav spēkā, attiecīgais indikators neiedegas vai ātri mirgo dažas sekundes un tad nodziest.
-  Iespēju ieslēgšana var ietekmēt ūdens un enerģijas patēriņu, kā arī programmas ilgumu.

### 6.1 GlassCare

Šī iespēja aizsargā delikātu saturu, it īpaši stikla traukus, no bojājumiem. Šī iespēja novērš straujas izmaiņas izvēlētajās programmas trauku mazgāšanas temperatūrā un samazina to līdz 45 °C.



#### Aktivizēšana GlassCare

Nospiediet , līdz iedegas  indikators. Displejā redzams precizētais programmas darbības ilgums.

### 6.2 ExtraPower

Šī iespēja uzlabo izvēlētajās programmas trauku mazgāšanas rezultātus. Iespēja palielina mazgāšanas temperatūru un paātrina programmas darbības laiku.



#### Aktivizēšana ExtraPower

Nospiediet , līdz iedegas + indikators. Displejā redzams precizētais programmas darbības ilgums.

## 6.3 ExtraHygiene

Šī iespēja nodrošina labākus tīrības rezultātus, pēdējās skalošanas fāzes laikā uzturot temperatūru no 65–70 °C diapazonā vismaz 10 minūšu garumā.

## Aktivizēšana ExtraHygiene

Nospiediet , līdz iedegas  indikators.

Displejā redzams precizētais programmas darbības ilgums.

# 7. IESTATĪTIE PARAMETRI

## 7.1 Programmas izvēles režīms un lietotāja režīms

Kad ierīce ir programmas izvēles režīmā, ir iespējams iestatīt programmu un ieiet lietotāja režīmā.

### Iestatījumi, ko var veikt lietotāja režīmā:



- Ūdens mīkstinātāja līmeni atbilstoši ūdens cietībai.
- Skalošanas līdzekļa līmenis atbilstoši nepieciešamajai devai.
- AirDry ieslēgšana vai izslēgšana.

**Tā kā ierīce saglabā iestatījumus, tos nav nepieciešams konfigurēt atkārtoti pirms katra cikla.**

## Programmu izvēles režīma iestatīšana



Ierīce ir programmas izvēles režīmā, ja ir izgaismots **ECO** programmas indikators un displejā ir redzams programmas ilgums.

Pēc ieslēgšanas ierīce atrodas programmu izvēles režīmā pēc noklusējuma. Ja tā nav, iestatiet programmu izvēles režīmu šādi:

Vienlaicīgi nospiediet un turiet  un , kamēr ierīce ieslēdzas programmas izvēles režīmā.

## Kā ieiet lietotāja režīmā

Pārbaudiet, vai ierīce ir programmas izvēles režīmā.

Lai ieietu lietotāja režīmā, vienlaicīgi nospiediet un turiet  un , līdz sāk mirgot **ECO**, **160min** un **90min** indikatori un displejs ir tukšs.

## 7.2 Ūdens mīkstinātājs

Ūdens mīkstinātājs atdala ūdenī esošās minerālvielas, kas nelabvēlīgi ietekmē mazgāšanas rezultātus un ierīci.

Jo lielāks ir šo minerālvielu saturs ūdenī, jo tas ir cietāks. Ūdens cietības pakāpi nosaka, izmantojot līmeņsalīdzināšanu.

Ūdens mīkstinātājs ir jāpielāgo atbilstoši Jūsu reģiona ūdens cietībai. Jūsu vietējais ūdens apgādes dienests var sniegt informāciju par ūdens cietību Jūsu reģionā. Lai nodrošinātu labus mazgāšanas rezultātus, ir iestatiet atbilstošu ūdens mīkstinātāja līmeni.

### Ūdens cietība

Vācu ūdens cietības mērvienības (°dH)	Franču ūdens cietības mērvienības (°fH)	mmol/l	mg/l (ppm)	Klarka mērvienības	Ūdens mīkstinātāja līmenis
47 - 50	84 - 90	8.4 - 9.0	835 - 904	58 - 63	10
43 - 46	76 - 83	7.6 - 8.3	755 - 834	53 - 57	9
37 - 42	65 - 75	6.5 - 7.5	645 - 754	46 - 52	8
29 - 36	51 - 64	5.1 - 6.4	505 - 644	36 - 45	7

Vācu ūdens cietības mērvienības (°dH)	Franču ūdens cietības mērvienības (°fH)	mmol/l	mg/l (ppm)	Klarka mērvienības	Ūdens mīkstinātāja līmenis
23 - 28	40 - 50	4.0 - 5.0	395 - 504	28 - 35	6
19 - 22	33 - 39	3.3 - 3.9	325 - 394	23 - 27	5 1)
15 - 18	26 - 32	2.6 - 3.2	255 - 324	18 - 22	4
11 - 14	19 - 25	1.9 - 2.5	185 - 254	13 - 17	3
4 - 10	7 - 18	0.7 - 1.8	70 - 184	5 - 12	2
<4	<7	<0.7	<70	< 5	1 2)

1) Rūpnīcas iestatījumi

2) Neizmantojiet sāli šajā līmenī.

**Lai specializētās sāls uzpildīšanas indikators būtu aktīvs, iestatiet pareizu ūdens cietības pakāpi neatkarīgi no izmantotā mazgāšanas līdzekļa veida.**



Sāli saturošās kombinētās mazgāšanas līdzekļa tabletes nav pietiekoši efektīvas, lai mīkstinātu cietu ūdeni.

### Reģenerācijas process

Pareizai ūdens mīkstinātāja darbībai ierīcē ir regulāri jāreģenerē ūdens mīkstināšanas sveķi. Šis process ir automātisks, un tas veido standarta trauku mazgājamās mašīnas darbības daļu.

Kad noteiktais ūdens daudzums (skatīt vērtības tabulā) ir izlietots kopš pēdējā reģenerācijas procesa, jauns reģenerācijas process tiks sākts starp pēdējo skalošanu un programmas beigām.

Ūdens mīkstinātāja līmenis	Ūdens daudzums (l)
1	250
2	100
3	62

Ūdens mīkstinātāja līmenis	Ūdens daudzums (l)
4	47
5	25
6	17
7	10
8	5
9	3
10	3

Augsta ūdens mīkstinātāja iestatījuma gadījumā tas var noritēt arī programmas vidū, pirms skalošanas (divreiz programmas laikā). Reģenerācijas sākšana neietekmē cikla garumu, ja vien tā nenotiek programmas vidū vai programmas beigās ar īsu žāvēšanas fāzi. Šādā gadījumā reģenerācija pagarina kopējo programmas ilgumu par papildu 5 minūtēm.

Pēc tam var sākties ūdens mīkstinātāja skalošana, kas ilgst 5 minūtes, tajā pašā ciklā vai nākamās programmas sākumā. Šī darbība palielina programmas kopējo ūdens patēriņu par papildu 4 litriem un programmas kopējo enerģijas patēriņu par 2 Wh. Mīkstinātāja skalošana beidzas ar pilnīgu izsūknēšanu.

Katra veiktā mīkstinātāja skalošana (iespējama vairāk par vienu viena cikla laikā) var pagarināt programmas ilgumu par papildu 5 minūtēm, kad tā notiek jebkurā brīdī programmas sākumā vai vidū.



Visi šajā sadaļā norādītie patēriņa dati ir noteikti saskaņā ar piemērojamajiem standartiem laboratorijas apstākļos ar ūdens cietību 2,5 mmol/l (ūdens mīkstinātājs: 3. līmenis) atbilstoši noteikumiem: 2019/2022 . Ūdens spiediens un temperatūra, kā arī elektrotīkla novirzes var mainīt šo datu vērtības.

## Kā iestatīt ūdens mīkstinātāja līmeni

Pārbaudiet, vai ierīce ir lietotāja režīmā.

### 1. Nospiediet **P**.

- Joprojām mirgo **ECO** indikators.
- Atlikušie indikatori ir izslēgti.
- Displejs rāda pašreizējo iestatījumu: piemēram, **5 L** = 5. pakāpe.

### 2. Nospiediet **P**, lai mainītu iestatījumu.

### 3. Piespiediet leslēgšanas/izslēgšanas taustiņu, lai apstiprinātu iestatījumu.

## 7.3 Skalošanas līdzekļa līmenis

Skalošanas līdzeklis palīdz žāvēšanas laikā izvairīties no traipu un svītru veidošanās uz traukiem. Skalošanas līdzeklis tiek pievienots automātiski pēdējās skalošanas fāzes laikā.

Padoto skalošanas līdzekļa daudzumu iespējams mainīt no 1. līmeņa (minimāls daudzums) līdz 8. līmenim (maksimāls daudzums). Rūpnicas iestatījumi: 5. līmenis.

Kad skalošanas līdzekļa nodaļījums ir tukšs, skalošanas līdzekļa indikators deg, ziņojot par nepieciešamību uzpildīt skalošanas līdzekli. Ja žāvēšanas rezultāts ir apmierinošs, lietojot tikai kombinētās mazgāšanas līdzekļa

tabletes, dozatoru un indikatoru iespējams deaktivizēt. Tomēr labākam žāvēšanas rezultātam vienmēr izmantojiet skalošanas līdzekli un atstājiet skalošanas līdzekļa indikatoru aktīvu.

Lai deaktivizētu skalošanas līdzekļa dozatoru un indikatoru, iestatiet skalošanas līdzekļa līmeni uz 0.

## Kā iestatīt skalošanas līdzekļa līmeni

Pārbaudiet, vai ierīce ir lietotāja režīmā.

### 1. Nospiediet **▷**.

- Joprojām mirgo **160min** indikators.
- Atlikušie indikatori ir izslēgti.
- Displejs rāda pašreizējo iestatījumu: piemēram, **4A** = 4. pakāpe.

### 2. Nospiediet **▷**, lai mainītu iestatījumu.

### 3. Piespiediet leslēgšanas/izslēgšanas taustiņu, lai apstiprinātu iestatījumu.

## 7.4 AirDry

AirDry uzlabo žāvēšanas rezultātus ar mazāku elektroenerģijas patēriņu. Žāvēšanas fāzes laikā ierīces durvis atveras automātiski un paliek pavērtas.

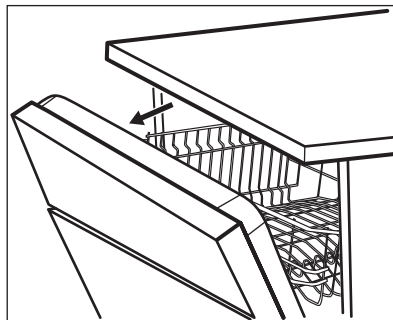

AirDry tiek automātiski aktivizēta visām programmām, izņemot (ja attiecināmi).

Žāvēšanas fāzes ilgums un durvju atvēršanās laiks mainās atkarībā no izvēlētās programmas un iespējām.

Kad AirDry atver durvis, displejā ir redzams atlikušais programmas darbības ilgums.



### UZMANĪBU!

Nemēģiniet aizvērt ierīces durvis divu minūšu laikā pēc to automātiskas atvēršanas.

Tas var izraisīt ierīces bojājumus.

Ja pēc tam durvis tiek aizvērtas vismaz trīs minūtes, programmas darbība beidzas.







### UZMANĪBU!

Ja bērni var brīvi piekļūt ierīcei, iesakām deaktivizēt AirDry. Durvju automātiskā atvēršanās var radīt bīstamas situācijas.

## atslēgšana AirDry

Pārbaudiet, vai ierīce ir lietotāja režīmā.

1. Nospiediet .
  - Joprojām mirgo **90min** indikators.
  - Atlikušie indikatori ir izslēgti.
  - Displejs rāda pašreizējo iestatījumu:
    -  = AirDry atslēgts.
    -  = AirDry ir aktivēts.
2. Nospiediet , lai mainītu iestatījumu.
3. Piespiediet leslēgšanas/izslēgšanas taustiņu, lai apstiprinātu iestatījumu.

## 8. PIRMS PIRMĀS IESLĒGŠANAS

1. Pārliecinieties, vai iestatītais ūdens mīkstinātāja līmenis atbilst ūdens cietības pakāpei. Ja tā nav, noregulējiet ūdens mīkstinātāja līmeni.
2. Uzpildiet specializētās sāls tvertni.
3. Piepildiet skalošanas līdzekļa dozatoru.
4. Atgrieziet ūdens krānu.
5. Palaidiet programmu, lai notīrītu visus apstrādes pārpalikumus, kas var būt palikuši ierīcē. Nelietojiet mazgāšanas līdzekli un neievietojiet grozos traukus.

Pēc programmas palaišanas ierīce, līdz 5 minūtēm, uzpilda ūdeni mīkstināšanas iekārtā. Mazgāšanas fāze sākas tikai pēc šīs procedūras pabeigšanas. Šī procedūra tiek periodiski atkārtota.

### 8.1 Specializētās sāls tvertne



#### UZMANĪBU!

Izmantojiet tikai trauku mazgāšanas mašīnām paredzēto rupjo sāli. Smalkā sāls palielina korozijas risku.

Sāli izmanto ūdens mīkstinātāja sveķu atjaunošanai un labu ikdienas mazgāšanas rezultātu nodrošināšanai.

Kā uzpildīt specializētās sāls tvertni

1. Pagrieziet specializētās sāls tvertnes vāciņu pretēji pulksteņa rādītāja virzienam, lai to atvērtu.
2. Specializētās sāls tvertnē ielejiet 1 litru ūdens (tikai pirmajā lietošanas reizē).
3. Piepildiet sāls tvertni ar 1 kg sāls (līdz tā ir pilna).

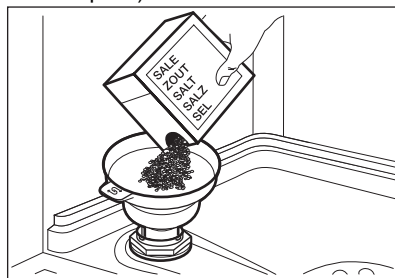

4. Pakratiet sāls iepakojumu aiz tā roktura, lai izbērtu visas sāls granulas.
5. Notīriet specializētās sāls tvertnes uzpildes vietu.

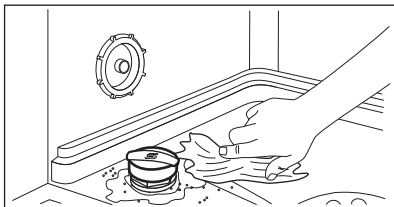

6. Pagrieziet specializētās sāls tvertnes vāciņu pulksteņa rādītāja virzienā, lai to aizvērtu.



#### UZMANĪBU!

Uzpildes laikā nospiediet specializētās sāls tvertnes vāciņu, lai izplūst ūdens un sāls. Pēc specializētās sāls tvertnes piepildīšanas nekavējoties palaidiet programmu, lai novērstu koroziju.

## 8.2 Kā uzpildīt skalošanas līdzekļa dozatoru

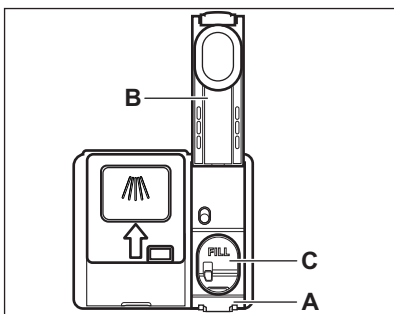

#### UZMANĪBU!

Nodalījums (C) ir paredzēts vienīgi skalošanas līdzeklim. Nepildiet tajā mazgāšanas līdzekli.



#### UZMANĪBU!

Lietojiet vienīgi trauku mazgājamām mašīnām paredzētu skalošanas līdzekli.

1. Piespiediet atbloķēšanas elementu (A), lai atvērtu vāciņu (B).
2. Ielejiet skalošanas līdzekli dozatorā (C), līdz šķidruma līmenis sasniedz atzīmi „FILL”.
3. Lai neveidotos pārāk liels putu daudzums, notīriet izlijušo skalošanas līdzekli ar absorbējošu drāniņu.
4. Aizveriet vāciņu. Pārliecinieties, ka vāciņš ir nofiksēts savā vietā.

## 9. IKDIENAS LIETOŠANA

1. Atveriet ūdens krānu.
2. Lai ieslēgtu ierīci, nospiediet taustiņu leslēgt/izslēgt.

Pārliecinieties, ka ierīce darbojas programmu izvēles režīmā.

- Ja ir iedegts sāls indikators, uzpildiet sāls konteineru.
- Ja ir iedegts skalošanas līdzekļa indikators, uzpildiet skalošanas līdzekļa dozatoru.

3. Ievietojiet traukus grozos.
4. Pievienojiet trauku mazgāšanas līdzekli.
5. Iestatiet un aktivizējiet programmu, kas piemērota grozos ievietotajam

trauku daudzumam un netīrības līmenim.

## 9.1 Mazgāšanas līdzekļa lietošana

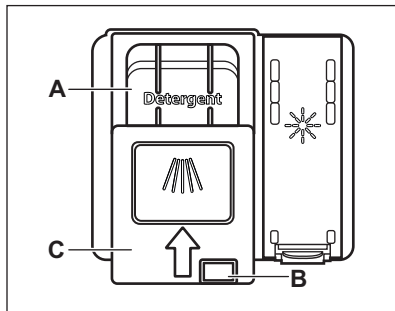

### UZMANĪBU!

Lietojiet tikai trauku mazgājamām mašīnām īpaši paredzētu mazgāšanas līdzekli.

1. Piespiediet atbloķēšanas pogu (B), lai atvērtu vāciņu (C).
2. Uzpildiet trauku mazgāšanas līdzekli nodalījumā (A). Jūs varat izmantot tablešu, pulvera vai želejas veida trauku mazgāšanas līdzekli.
3. Ja programmai ir paredzēta priekšmazgāšanas fāze, iepildiet nelielu daudzumu mazgāšanas līdzekļa ierīces durvju iekšpusē.
4. Aizveriet vāciņu. Pārlicinieties, ka vāciņš ir nofiksēts savā vietā.



Informāciju par mazgāšanas līdzekļa devām skatiet ražotāja norādījumos uz produkta iepakojuma. Vienas vidēji neīrās partijas mazgāšanai parasti pietiek ar 20–25 ml želejveida mazgāšanas līdzekļa.



Neiepildiet nodalījumā (A) vairāk nekā 30 ml želejveida mazgāšanas līdzekļa.

## 9.2 Programmas iestatīšana un aktivizēšana

### Automātiskā izslēgšana funkcija

Šī funkcija samazina enerģijas patēriņu, automātiski izslēdzot ierīci, kad tā netiek lietota.

Funkcija ieslēdzas:

- kad programma pabeigta;
- pēc 5 minūtēm, ja nav palaista programma.



### Programmas ieslēgšana

1. Piespiediet ieslēgšanas/izslēgšanas taustiņu, lai ieslēgtu ierīci. Pārbaudiet, vai ierīce ir programmas izvēles režīmā.
2. Aizveriet ierīces durvis.
3. Nospiediet taustiņu **P** atkārtoti, līdz iedegas vēlamās programmas indikators.

Displejā redzams programmas darbības ilgums.

4. Iestatiet pieļaujamās iespējas, ja vēlaties.
5. Nospiediet , lai sāktu programmu.
  - Iedegies pašreiz aktīvās fāzes indikators.
  - Programmas ilgumu, kura atskaite notiek minūtēs.

### Programmas sākšana ar atlikto startu

1. Iestatiet programmu.
2. Piespiediet  vairākkārt līdz displejs rāda vēlamo atliktā laika ilgumu (no 1 līdz 24 stundām).
3. Piespiediet , lai sāktu laika atskaiti.
  - Indikators  izgaismojas.
  - Atlikušā laika atskaite notiek stundās. Pēdējā stunda tiek attēlota minūtēs.

Beidzoties laika atskaitē, sākas programma, un ir ieslēgts izpildes fāzes indikators. Indikators  ir izslēgts.



## Durvju atvēršana, kad ierīce darbojas

Atverot durvis programmas darbības laikā, ierīce apstājas. Tas var ietekmēt enerģijas patēriņu un programmas ilgumu. Pēc durvju aizvēršanas ierīces darbība atsākas no tās vietas, kur tā tika pārtraukta.

**i** Ja žāvēšanas fāzes laikā durvis ir atvērtas ilgāk par 30 sekundēm, aktivizētā programma izslēgsies. Tas nenotiek, ja durvis tiek atvērtas, izmantojot AirDry funkciju.

**i** Nemēģiniet aizvērt ierīces durvis 2 minūšu laikā pēc tam, kad tās automātiski atvērusi AirDry funkcija, jo tā var izraisīt ierīces bojājumus. Ja pēc tam durvis tiek aizvērtas uz vismaz 3 minūtēm, programma izslēdzas.

## Atliktā starta atcelšana laika atskaites laikā



Ja atceļ atliktā starta funkciju, programma un iespējas jāiestata no jauna.

# 10. PADOMI UN IETEIKUMI



## 10.1 Vispārīga informācija

Tālāk sniegtie ieteikumi nodrošinās optimālus tīrīšanas un žāvēšanas rezultātus, lietojot ierīci ikdienā, kā arī aizsargās vidi.

- Trauku mazgāšana trauku mazgājamajā mašīnā atbilstoši lietošanas instrukcijā sniegtajiem norādījumiem parasti patērē mazāk ūdens un elektroenerģijas nekā trauku mazgāšana ar rokām.
- Pielādējiet trauku mazgājamo mašīnu pilnībā, lai taupītu ūdeni un elektroenerģiju. Labākiem mazgāšanas rezultātiem izkārtojiet traukus grozos tā, kā norādīts

Vienlaicīgi nospiediet un turiet  un , kamēr ierīce ieslēdzas programmas izvēles režīmā.

## Programmas atcelšana

Vienlaicīgi nospiediet un turiet  un , kamēr ierīce ieslēdzas programmas izvēles režīmā.

Pirms jaunas programmas aktivizēšanas pārliecinieties, vai mazgāšanas līdzekļa dozatorā ir mazgāšanas līdzeklis.

## Programmas beigas

Kad programma ir pabeigta, Automātiskā izslēgšana funkcija automātiski izslēdz ierīci.

Visi taustiņi, izņemot ieslēgšanas/izslēgšanas taustiņu, ir neaktīvi.

Aizveriet ūdens krānu.

lietošanas instrukcijā, un nepārkraujiet grozus.

- Neskalojiet traukus paši. Tas palielina ūdens un elektroenerģijas patēriņu. Ja nepieciešams, izvēlieties programmu ar mērcēšanas fāzi.
- Notīriet lielākas ēdienu atliekas no traukiem un iztukšojiet krūzes un glāzes pirms to ievietošanas ierīcē.
- Iemērciet vai nedaudz nomazgājiet traukus ar piedegušu ēdienu pirms mazgāšanas ierīcē.
- Pārliecinieties, ka trauki grozos neskaras un nepārsedz viens otru. Tikai tādējādi ūdens var pilnīgi nokļūt uz traukiem un mazgāt tos.
- Jūs varat lietot trauku mazgājamās mašīnas mazgāšanas līdzekli,

skalošanas līdzekli un specializēto sāli atsevišķi, vai arī izmantot kombinētās mazgāšanas līdzekļa tabletes (piem., "Viss vienā"). Ievērojiet uz iepakojuma redzamās norādes.

- Izvēlieties programmu atbilstoši ielādes veidam un netīrības pakāpei.

**ECO** sniedz visefektīvāko ūdens un elektroenerģijas patēriņu.

- Lai novērstu kalķakmens veidošanos ierīcē:
  - Uzpildiet sāls tvertni, kad nepieciešams.
  - Izmantojiet ieteicamo mazgāšanas līdzekļa un skalošanas līdzekļa daudzumu.
  - Pārliecinieties, vai iestatītais ūdens mīkstinātāja līmenis atbilst ūdens cietības pakāpei.
  - Ievērojiet norādījumus, kas sniegti sadaļā "**Kopšana un tīršana**".

## 10.2 Speciālās sāls, skalošanas līdzekļa un mazgāšanas līdzekļa lietošana

- Izmantojiet tikai trauku mazgājamai mašīnai paredzētu speciālo sāli, skalošanas līdzekli un mazgāšanas līdzekli. Citi izstrādājumi var radīt ierīces bojājumus.
- Vietās, kur ūdens ir ciets un ļoti ciets, mēs iesakām izmantot parastos trauku mašīnu mazgāšanas līdzekļus (pulveri, gelu, tabletes bez papildu īpašībām), skalošanas līdzekli un speciālo sāli atsevišķi, lai iegūtu optimālu mazgāšanas un žāvēšanas rezultātu.
- Mazgāšanas līdzekļa tabletes īso programmu laikā pilnībā neizšķīst. Lai nepieļautu mazgāšanas līdzekļa nogulsnes uz traukiem, iesakām mazgāšanas līdzekļa tabletes izmantot garajās programmās.
- Vienmēr lietojiet pareizo daudzumu mazgāšanas līdzekļa. Nepietiekošs mazgāšanas līdzekļa daudzums var novest pie sliktā mazgāšanas rezultāta un cieta ūdens paliekām vai traipiem uz traukiem. Lietojot pārāk daudz mazgāšanas līdzekļa mīksta vai mīkstinātā ūdens gadījumā, atstās mazgāšanas līdzekļa paliekas uz traukiem. Pielāgojiet mazgāšanas

līdzekļa daudzumu atbilstoši ūdens cietībai. Skatiet norādes uz mazgāšanas līdzekļa iepakojuma.

- Vienmēr lietojiet pareizo daudzumu skalošanas līdzekļa. Nepietiekošs skalošanas līdzekļa daudzums samazina žāvēšanas rezultātu. Lietojot pārāk daudz skalošanas līdzekļa, atstāj zilganu slāni uz traukiem.
- Pārbaudiet, lai ūdens mīkstinātāja līmenis ir pareizs. Ja līmenis ir pārāk augsts, paaugstinātais sāls daudzums ūdeni var veidot rūsu uz galda piederumiem.

## 10.3 Ja vēlaties pārtraukt izmantot kombinētās mazgāšanas līdzekļa tabletes

Pirms sākt atsevišķi izmantot mazgāšanas līdzekli, speciālo sāli un skalošanas līdzekli, rīkojieties šādi.

1. Iestatiet visaugstāko ūdens mīkstinātāja līmeni.
2. Pārliecinieties, ka specializētās sāls un skalošanas līdzekļa tvertnes ir pilnas.
3. Iestatiet visīsāko programmu ar skalošanas fāzi. Nelietojiet mazgāšanas līdzekli un neievietojiet grozos traukus.
4. Kad programma ir beigusies, noregulējiet ūdens mīkstinātā līmeni atbilstoši ūdens cietībai jūsu apgabalā.
5. Noregulējiet skalošanas līdzekļa dozēšanas daudzumu.

## 10.4 Grozu piepildīšana

- Vienmēr izmantojiet visu groza ietilpību.
- Izmantojiet ierīci, lai mazgātu tikai tādus priekšmetus, kurus drīkst mazgāt trauku mazgājamajā mašīnā.
- Nemazgājiet ierīcē koka, raga, alumīnija, alvas un vara priekšmetus, jo tie var saplaisāt, savērtties, mainīt krāsu vai tajos var izveidoties iedobumi.
- Nemazgājiet ierīcē priekšmetus, kas var uzsūkt ūdeni (sūkļus, mājsaimniecības drānas).

- Ievietojiet dobus priekšmetus (tases, glāzes un pannas) ar atvērumu uz leju.
- Pārļiecinieties, ka stikla priekšmeti savstarpēji nesaskaras.
- Ievietojiet viegļus priekšmetus augšējā grozā. Pārbaudiet, vai priekšmeti brīvi nekustas.
- Ievietojiet galda piederumus un mazus priekšmetus galda piederumu atvilktnē.
- Pavirziet augšējo grozu uz augšu, lai varētu ievietot lielākus priekšmetus apakšējā grozā.
- Pirms aktivizējāt programmu, pārļiecinieties, ka nav traucēta izsmidzinātāju kustība.

## 10.5 Pirms programmas sākšanas

Pirms izvēlētās programmas palaišanas pārļiecinieties, ka ievērots tālāk minētais.

- Filtri ir tīri un pareizi uzstādīti.

- Sāls tvertnes vāks ir cieši aizvērts.
- Nav aizsprostoti izsmidzinātāji.
- Specializētais sāls un skalošanas līdzeklis ir pietiekamā daudzumā (ja netiek izmantotas kombinētās mazgāšanas līdzekļa tabletes).
- Priekšmeti grozos ir izvietoti pareizi.
- Programma ir atbilstoša ievietotajam daudzumam un neīrības līmenim.
- Tiek izmantots atbilstošs mazgāšanas līdzekļa daudzums.

## 10.6 Grozu iztukšošana

1. Pirms trauku izņemšanas ļaujiet tiem atdzist. Karsti trauki var būt triecienneizturīgi.
2. Vispirms iztukšojiet apakšējo trauku grozu, tad augšējo.



Pēc programmas pabeigšanas ūdens joprojām var palikt uz ierīces iekšējām virsmām.

# 11. APKOPE UN TĪRĪŠANA



### BRĪDINĀJUMS!

Pirms apkopes izslēdziet ierīci un atvienojiet elektrofikla spraudni no elektrofikla rozetes.



Netīri filtri un aizsprostotas izsmidzinātāju atveres pasliktina mazgāšanas rezultātus. Regulāri pārbaudiet tās un nepieciešamības gadījumā notīriet tās.

## 11.1 Iekšpuses tīrīšana

- Tīriet ierīces iekšpusi ar mīkstu mitru drānu.
- Neizmantojiet abrazīvus izstrādājumus, abrazīvus sūkļus, asus instrumentus, spēcīgas ķīmikālijas vai šķīdinātājus.
- Reizi nedēļā noslaukiet ierīces durvis, tostarp gumijas blīvi.
- Lai saglabātu jūsu ierīces darbības efektivitāti, vismaz reizi divos mēnešos ir ieteicams izmantot trauku mazgājamajām mašīnām paredzētu

tīrīšanas līdzekli. Rūpīgi ievērojiet uz produkta iepakojuma sniegtos norādījumus.

- Optimālam tīrīšanas rezultātam izmantojiet automātiskās tīrīšanas programmu.
- Ja regulāri izmantojat programmu ar mazu ilgumu, tās var izraisīt tauku un kaļķa uzkrāšanos ierīces iekšpusē. Vismaz divas reizes mēnesī izmantojiet ilgākas programmas, lai to novērstu.

## 11.2 Svešķermeņu izņemšana

Pārbaudiet filtrus un sifonu pēc katras trauku mazgājamās mašīnas lietošanas reizes. Svešķermeņi (piemēram, stikla gabali, kauli vai zobu bakstāmie kociņi, u.c.) pasliktina mazgāšanas rezultātu un var sabojāt drenāžas sūkni.



### UZMANĪBU!

Ja nav iespējams izņemt no ierīces svešķermeņus, sazinieties ar pilnvaroto servisa centru.

1. Izjauciet filtrus, kā norādīts šajā sadaļā.
2. Manuāli izņemiet no ierīces visus svešķermeņus.
3. Salieciet atpakaļ filtrus, kā norādīts šajā sadaļā.

### 11.3 Ārpuses tīrīšana

- Tīriet ierīci ar mitru, mīkstu drānu.
- Izmantojiet tikai neitrālus mazgāšanas līdzekļus.
- Neizmantojiet abrazīvus izstrādājumus, abrazīvus sūkļus vai šķīdinātājus.

### 11.4 Filtru tīrīšana

Filtru sistēma sastāv no 3 komponentiem.

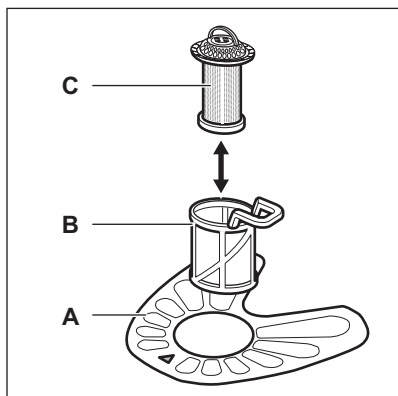

1. Pagrieziet filtru (B) pretēji pulksteņa rādītāja virzienam un izņemiet to.

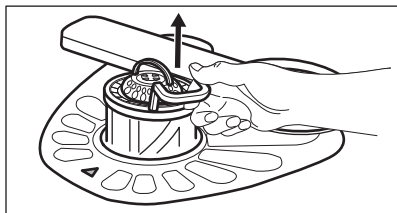
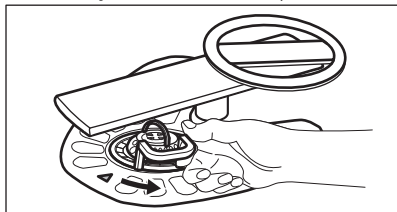

2. Izņemiet filtru (C) no filtra (B).
3. Izņemiet plakano filtru (A).

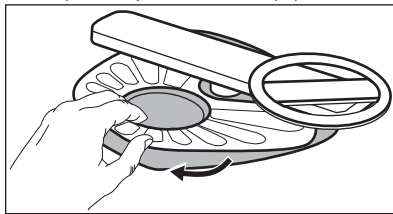

4. Nomazgājiet filtrus.

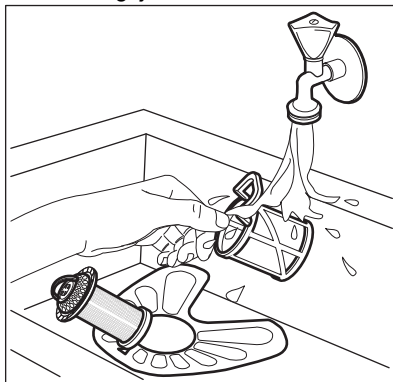

5. Pārliecinieties, ka nostādinātājā vai ap tā malām nav ēdiena atlieku un netīrumu.
6. Ievietojiet atpakaļ plakano filtru (A). Pārliecinieties, ka tas ir pareizi novietots zem abām vadīklām.

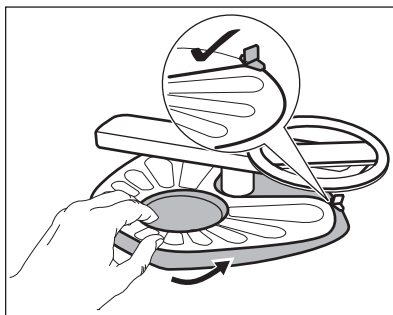

7. Salieciet atpakaļ filtrus (B) un (C).
8. Ievietojiet filtru (B) atpakaļ plakanajā filtrā (A). Grieziet to pulksteņa rādītāja virzienā, līdz tas nofiksējas.

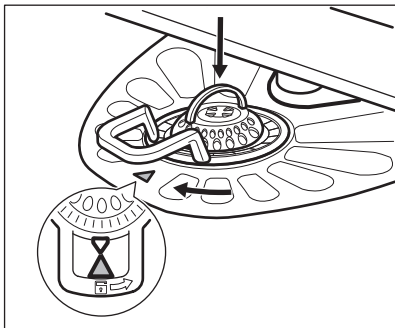

### UZMANĪBU!

Nepareiza filtru pozīcija var izraisīt sliktus mazgāšanas rezultātus un ierīces bojājumus.

## 11.5 Apakšējā izsmidzinātāja tīrīšana

Iesakām regulāri tīrīt apakšējo izsmidzinātāju, lai neļautu netīrumiem aizsprostot atveres.

Aizsprostotas atveres var radīt neapmierinošus mazgāšanas rezultātus.

1. Lai noņemtu apakšējo izsmidzinātāju, pavelciet to uz augšu.

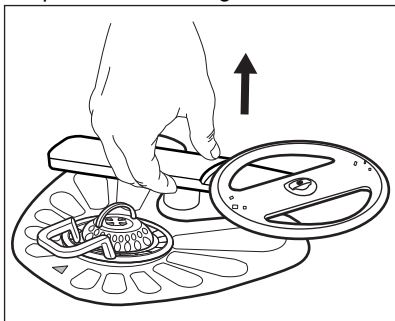

2. Nomazgājiet izsmidzinātāju zem tekoša ūdens. Lietojiet tievu, asu instrumentu, piem., zobu bakstāmo, lai iztīrītu no atverēm netīrumus.

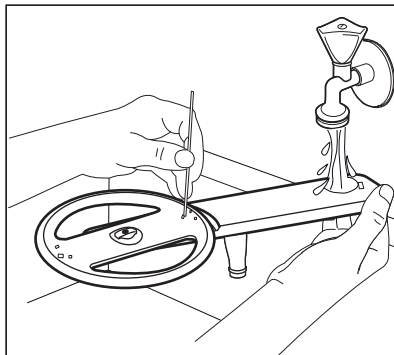

3. Lai uzstādītu izsmidzinātāju atpakaļ vietā, piespiediet to uz leju.

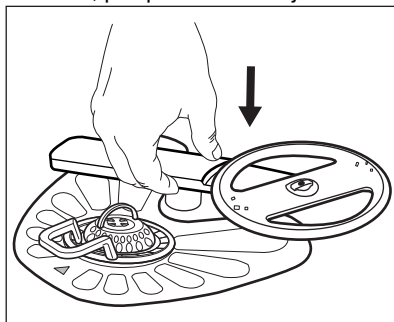

## 11.6 Augšējā izsmidzinātāja tīrīšana

Mēs iesakām regulāri tīrīt augšējos izsmidzinātājus, lai neļautu netīrumiem noblokēt atveres. Aizsērējušas atveres var radīt neapmierinošus mazgāšanas rezultātus.

Augšējie izsmidzinātāji atrodas zem augšējā groza. Izsmidzinātāji (B) ir uzstādīti padeves caurulē (A) ar stiprinājuma elementiem (C).

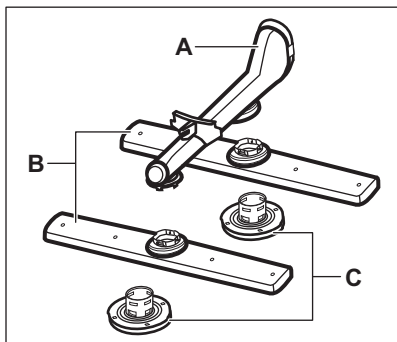

1. Izvelciet augšējo grozu.
2. Lai atvienotu izsmidzinātāju, pagrieziet stiprinājuma elementu pulksteņa rādītāja virzienā.

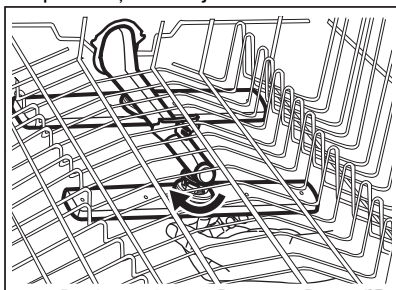

3. Nomazgājiet izsmidzinātāju zem tekoša ūdens. Lietojiet tievu, asu instrumentu, piem., zobu bakstāmo, lai izņemtu no atverēm netīrumus.

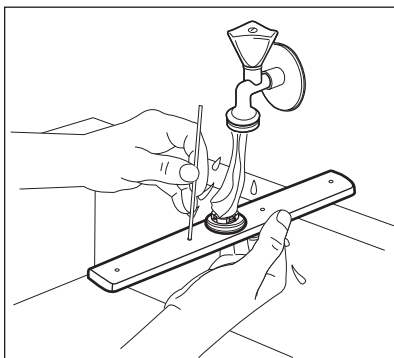

4. Lai uzstādītu izsmidzinātāju atpakaļ, ievietojiet stiprinājuma elementu izsmidzinātājā un nofiksējiet to padeves caurulē, pagriežot to pretēji pulksteņa rādītāja virzienam. Pārliecinieties, ka stiprinājuma elements nofiksējas vietā.

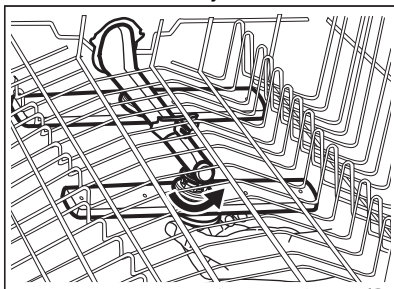

## 12. TRAUCĒJUMMEKLĒŠANA



### BRĪDINĀJUMS!

Neatbilstoša ierīces labošana var apdraudēt lietotāja drošību. Visi remontdarbi jāveic kvalificētiem speciālistiem.

**Lielāko daļu radušos problēmu var atrisināt, nesazinoties ar pilnvaroto servisa centru.**

Informāciju par iespējamajām problēmām skatiet turpmāk esošajā tabulā.

Dažu problēmu gadījumā displejs rāda brīdinājuma kodu.

Problēma un brīdinājuma kods	Iespējamais iemesls un risinājums
Jūs nevarat aktivizēt ierīci.	<ul style="list-style-type: none"> <li>• Pārbaudiet, vai ierīces kontaktspraudnis ir pieslēgts elektrotīkla kontaktligzdai.</li> <li>• Pārbaudiet, vai drošinātāju kastē nav izdegušu drošinātāju.</li> </ul>
Nevar palaist programmu.	<ul style="list-style-type: none"> <li>• Pārbaudiet, vai ir aizvērtas ierīces durvis.</li> <li>• Nospiediet taustiņu Sākt.</li> <li>• Ja ir iestatīts atliktais starts, atceliet šo iestatījumu vai gaidiet laika atskaites beigas.</li> <li>• Ierīce papildina sveķus ūdens mīkstināšanas iekārtā. Šis procedūras ilgums ir aptuveni piecas minūtes.</li> </ul>
Ierīce neuzpildās ar ūdeni. Displejā redzams <b>i10</b> vai <b>i11</b> .	<ul style="list-style-type: none"> <li>• Pārbaudiet, vai ir atvērts ūdens krāns.</li> <li>• Pārbaudiet, vai ūdens padeves spiediens nav pārāk zems. Lai saņemtu šo informāciju, sazinieties ar savu vietējo ūdensapgādes uzņēmumu.</li> <li>• Pārbaudiet, vai nav aizsprostots ūdens krāns.</li> <li>• Pārbaudiet, vai nav aizsprostots ūdens ievades lokanā savienojuma filtrs.</li> <li>• Pārbaudiet, vai nav salocījies vai saliekts ūdens padeves lokanais savienojums.</li> </ul>
Ierīce neizsūknē ūdeni. Displejā redzams <b>i20</b> .	<ul style="list-style-type: none"> <li>• Pārbaudiet, vai nav aizsprostots izlietnes sifons.</li> <li>• Pārbaudiet, vai nav aizsprostota iekšējā filtra sistēma.</li> <li>• Pārbaudiet, vai nav salocījies vai pārliiekts ūdens izvades lokanais savienojums.</li> </ul>
Ūdens pretnoplūdes sistēma ir ieslēgta. Displejā redzams <b>i30</b> .	<ul style="list-style-type: none"> <li>• Aizveriet ūdens krānu.</li> <li>• Pārbaudiet, vai ierīce ir uzstādīta pareizi.</li> <li>• Pārbaudiet, vai grozi ir piepildīti atbilstoši lietošanas instrukcijā sniegtajiem norādījumiem.</li> </ul>
Ūdens līmeņa noteikšanas sensora kļūme. Displejā redzams <b>i41</b> – <b>i44</b> .	<ul style="list-style-type: none"> <li>• Pārbaudiet, vai filtri ir tīri.</li> <li>• Ieslēdziet un izslēdziet ierīci.</li> </ul>
Mazgāšanas sūkņa vai aizplūdes sūkņa kļūme. Displejā redzams <b>i51</b> – <b>i59</b> vai <b>i5A</b> – <b>i5F</b> .	<ul style="list-style-type: none"> <li>• Ieslēdziet un izslēdziet ierīci.</li> </ul>
Ierīces iekšienē esošā ūdens temperatūra ir pārāk augsta vai radusies temperatūras sensora kļūme. Displejā redzams <b>i61</b> vai <b>i69</b> .	<ul style="list-style-type: none"> <li>• Pārbaudiet, vai ieplūdes ūdens temperatūra nepārsniedz 60 °C.</li> <li>• Izslēdziet un ieslēdziet ierīci.</li> </ul>
Tehniski ierīces darbības traucējumi. Displejā redzams <b>iC0</b> vai <b>iC3</b> .	<ul style="list-style-type: none"> <li>• Ieslēdziet un izslēdziet ierīci.</li> </ul>

Problēma un brīdinājuma kods	Iespējamais iemesls un risinājums
Ūdens līmenis ierīcē ir pārāk augsts. Displejā redzams <b>iF1</b> .	<ul style="list-style-type: none"> <li>Ieslēdziet un izslēdziet ierīci.</li> <li>Pārbaudiet, vai filtri ir tīri.</li> <li>Pārbaudiet, vai ūdens izplūdsistēmas caurule ir uzstādīta pareizā augstumā no grīdas. Skatiet uzstādīšanas norādes.</li> </ul>
Darbības laikā ierīce vairākkārt apstājas un atsāk darbu.	<ul style="list-style-type: none"> <li>Tas ir normāli. Tas nodrošina optimālus tīrīšanas rezultātus un ietaupa elektroenerģiju.</li> </ul>
Programma darbojas pārāk ilgi.	<ul style="list-style-type: none"> <li>Ja ir iestatīts atliktais starts, atceliet šo iestatījumu vai gaidiet laika atskaites beigas.</li> </ul>
Displejā norādītais programmas darbības ilgums atšķiras no patēriņa datu tabulā norādītā.	<ul style="list-style-type: none"> <li>Programmas darbības ilgums var mainīties atkarībā no ūdens spiediena un temperatūras, ūdensapgādes svārstībām, izvēlētajām iespējām, kā arī no ierīcē ievietoto trauku daudzuma un to netīrības pakāpes.</li> </ul>
Displejā rādītais atlikušais laiks palielinās un pārlec gandrīz līdz programmas laika beigām.	<ul style="list-style-type: none"> <li>Tas nav defekts. Ierīce darbojas pareizi.</li> </ul>
Neliela ūdens noplūde no ierīces durvīm.	<ul style="list-style-type: none"> <li>Ierīce nav nolīmeņota. Atskrūvējiet vaļīgāk vai pievelciet regulējamās kājiņas (pēc nepieciešamības).</li> <li>Ierīces durvis un veļas tīpne nav vienā līmenī. Noregulējiet ierīces aizmugurējās kājiņas (pēc nepieciešamības).</li> </ul>
Ierīces durvis ir grūti aizvērt.	<ul style="list-style-type: none"> <li>Ierīce nav nolīmeņota. Atskrūvējiet vaļīgāk vai pievelciet regulējamās kājiņas (pēc nepieciešamības).</li> <li>Trauku daļas ir izvīzējušās ārpus groziem.</li> </ul>
Ierīces durvis atveras mazgāšanas cikla laikā.	<ul style="list-style-type: none"> <li>Aktivizēta funkcija AirDry. Tagad jūs varat deaktivizēt funkciju. Skatiet sadaļu "<b>Iestatījumi</b>".</li> </ul>
Grabošanas/klauvējošas skaņas no ierīces iekšpusēs.	<ul style="list-style-type: none"> <li>Trauki nav pareizi izvietoti grozos. Skatiet brošūru par priekšmetu ievietošanu grozā.</li> <li>Pārliecinieties, ka izsmidzinātāji var brīvi rotēt.</li> </ul>
Ierīce atslēdz drošinātāju.	<ul style="list-style-type: none"> <li>Pieejamais strāvas stiprums nav pietiekams, lai apgādātu visas lietotās ierīces ar elektroenerģiju. Pārbaudiet kontaktligzdas strāvas stiprumu ampēros un skaitītāja jaudu vai izslēdziet vienu no lietotajām ierīcēm.</li> <li>Ierīces iekšējie elektriskie traucējumi. Sazinieties ar pilnvaroto servisa centru.</li> </ul>



Skatiet sadaļas "**Pirms pirmās lietošanas**", "**Ikdienas lietošana**" vai "**Padomi un ieteikumi**", lai noskaidrotu citus iespējamus iemeslus.

Pēc ierīces pārbaudīšanas izslēdziet un ieslēdziet to. Ja problēma atkārtojas, sazinieties ar pilnvaroto servisa centru.

Tabulā nenorādītu brīdinājuma kodu gadījumā sazinieties ar pilnvaroto servisa centru.





**BRĪDINĀJUMS!**

iesakām nelietot ierīci, kamēr problēma nav pilnībā atrisināta. Atvienojiet ierīci no elektrotīkla un nepievienojiet to atpakaļ, līdz neesat pārliecināts(-a), ka tā darbojas pareizi.

## 12.1 Trauku mazgāšanas un žāvēšanas rezultāti nav apmierinoši

Problēma	Iespējamais iemesls un risinājums
Slikti mazgāšanas rezultāti.	<ul style="list-style-type: none"> <li>Skatiet sadaļu „<b>Ikdienas lietošana</b>”, „<b>Padomi un ieteikumi</b>” un brošūru par priekšmetu ievietošanu grozā.</li> <li>Lietojiet intensīvākas mazgāšanas programmu.</li> <li>Aktivizējiet iespēju ExtraPower, lai uzlabotu izvēlētās programmas mazgāšanas rezultātus.</li> <li>Izīriet izsmidzinātāja sprauslas un filtru. Skatiet sadaļu „<b>Apkope un tīrīšana</b>”.</li> </ul>
Slikti žāvēšanas rezultāti.	<ul style="list-style-type: none"> <li>Galda piederumi pārāk ilgi bija atstāti aizvērtā ierīcē. Aktivizējiet funkciju AirDry, lai iestatītu durvju automātisko atvēršanos un uzlabotu žāvēšanas veikspēju.</li> <li>Ierīcē nav skalošanas līdzekļa vai skalošanas līdzekļa deva nav pietiekama. Uzpildiet skalošanas līdzekļa devu vai iestatiet augstāku skalošanas līdzekļa līmeni.</li> <li>Iemesls var būt skalošanas līdzekļa kvalitāte.</li> <li>Vienmēr izmantojiet skalošanas līdzekli, pat ar daudzfunkcionālajām tabletēm.</li> <li>Plastmasas priekšmetus var būt nepieciešams noslaucīt ar dvieli.</li> <li>Programmai nav žāvēšanas fāzes. Skatiet sadaļu “<b>Programmu pārskats</b>”.</li> </ul>
Uz glāzēm un traukiem ir bālas svītras vai zilgas nogulsnes.	<ul style="list-style-type: none"> <li>Pārāk liels padotā skalošanas līdzekļa daudzums. Pielāgojiet skalošanas līdzekļa devu zemākam līmenim.</li> <li>Pārāk liels skalošanas līdzekļa daudzums.</li> </ul>
Uz glāzēm un traukiem ir traipi un izžuvuši ūdens pilieni.	<ul style="list-style-type: none"> <li>Nepietiekams skalošanas līdzekļa daudzums. Pielāgojiet skalošanas līdzekļa devu augstākam līmenim.</li> <li>Iemesls var būt skalošanas līdzekļa kvalitāte.</li> </ul>
Ierīces iekšpuse ir mitra.	<ul style="list-style-type: none"> <li>Tas nav ierīces defekts. Mitrums kondensējas uz ierīces sienām.</li> </ul>

Problēma	Iespējamais iemesls un risinājums
Neparasts putu daudzums mazgāšanas laikā.	<ul style="list-style-type: none"> <li>Lietojiet trauku mazgājamajām mašīnām paredzētu mazgāšanas līdzekli.</li> <li>Lietojiet cita ražotāja izgatavotu mazgāšanas līdzekli.</li> <li>Iepriekš neskalojiet traukus zem tekoša ūdens.</li> </ul>
Rūsas nogulsnes uz galda piederumiem.	<ul style="list-style-type: none"> <li>Mazgāšanai izmantotajā ūdenī ir pārāk augsts sāls saturs. Skatiet sadaļu „<b>Ūdens mīkstinātājs</b>”.</li> <li>Ierīcē vienkopus tika ievietoti sudraba un nerūsējošā tērauda galda piederumi. Nenovietojiet tuvu sudraba un nerūsējošā tērauda priekšmetus.</li> </ul>
Programmas beigās dozatorā redzamas mazgāšanas līdzekļa atliekas.	<ul style="list-style-type: none"> <li>Mazgāšanas līdzekļa tablete iesprūda dozatorā, un ūdens to neaizskaloja.</li> <li>Ūdens nevar aizskaloņot mazgāšanas līdzekli no dozatora. Pārbaudiet, vai izmīdzinātājs nav bloķēts vai aizsprostots.</li> <li>Pārlicinieties, ka grozos ievietotie priekšmeti ne-traucē atvērties mazgāšanas līdzekļa dozatora vākam.</li> </ul>
Smaka ierīces iekšpusē.	<ul style="list-style-type: none"> <li>Skatiet sadaļu „<b>lekšējā tīrīšana</b>”.</li> <li>Aktivizējiet programmu  ar trauku mazgājamajām mašīnām paredzētu atkaļķotāju vai tīrīšanas līdzekli.</li> </ul>
Kaļķakmens atliekas uz galda piederumiem, kā arī uz tilpnes un durvju iekšpusēs.	<ul style="list-style-type: none"> <li>Sāls līmenis ir zems, pārbaudiet uzpildīšanas indikatoru.</li> <li>Sāls tvertnes vāks ir pārāk vaļīgs.</li> <li>Krāna ūdens ir ciets. Skatiet sadaļu „<b>Ūdens mīkstinātājs</b>”.</li> <li>Izmantojiet sāli un iestatiet ūdens mīkstinātāja reģenerāciju, pat, ja lietojat kombinētās trauku mazgāšanas tabletes. Skatiet sadaļu „<b>Ūdens mīkstinātājs</b>”.</li> <li>Sāciet programmu  ar trauku mazgājamām mašīnām paredzētu atkaļķošanas līdzekli.</li> <li>Ja joprojām parādās kaļķakmens nogulsnes, iztīriet ierīci ar piemērotiem mazgāšanas līdzekļiem.</li> <li>Izmēģiniet citu mazgāšanas līdzekli.</li> <li>Sazinieties ar mazgāšanas līdzekļa ražotāju.</li> </ul>
Nespodri, krāsu zaudējuši vai iepļūsuši trauki.	<ul style="list-style-type: none"> <li>Pārlicinieties, ka ierīcē tiek mazgāti tikai tādi trauki, kurus drīkst mazgāt trauku mazgājamajā mašīnā.</li> <li>Ievietojiet un izņemiet traukus no groza uzmanīgi. Aplūkojiet brošūru par priekšmetu ievietošanu grozā.</li> <li>Ievietojiet trauslus priekšmetus augšējā grozā.</li> <li>Aktivizējiet iespēju GlassCare, lai nodrošinātu īpašas rūpes stikla izstrādājumiem un trausliem priekšmetiem.</li> </ul>



Skatiet sadaļas **“Pirms pirmās lietošanas”**, **“Ikdienas lietošana”** vai **“Padomi un ieteikumi”**, lai noskaidrotu citus iespējamus iemeslus.

## 13. TEHNISKĀ INFORMĀCIJA

Izmēri	Platums / augstums / dziļums (mm)	446 / 850 / 615
Elektrotīkla savienojums <sup>1)</sup>	Spriegums (V)	220 - 240
	Frekvence (Hz)	50
Ūdens pievada spiediens	Min. / maks. bar (MPa)	0.5 (0.05) / 10 (1.0)
Ūdens padeve	Aukstais ūdens vai karstais ūdens <sup>2)</sup>	maks. 60°C
Kapacitāte	Vietas iestatījumi	10

<sup>1)</sup> Citas vērtības skatiet tehnisko datu plāksnītē.

<sup>2)</sup> Ja karstais ūdens tiek piegādāts, izmantojot alternatīvu enerģijas avotu (piemēram, saules paneļus), izmantojiet karstā ūdens piegādi, lai samazinātu elektroenerģijas patēriņu.

### 13.1 Saite uz ES EPREL datu bāzi

QR kods uz ierīces enerģijas marķējuma satur tīmekļa saiti uz šīs ierīces reģistrāciju ES EPREL datu bāzē. Saglabājiet enerģijas marķējumu kopā ar lietotāja rokasgrāmatu un visiem pārējiem ierīces komplektācijā iekļautajiem dokumentiem.

Informāciju par produkta veiktspēju var atrast ES EPREL datu bāzē, izmantojot

saiti <https://eprel.ec.europa.eu> un modeļa nosaukumu un produkta numuru, kas atrodams uz ierīces datu plāksnītes. Skatiet sadaļu “Produkta apraksts”.

Lai uzzinātu vairāk informācijas par enerģijas marķējumu, apmeklējiet [www.theenergylabel.eu](http://www.theenergylabel.eu).

## 14. APSVĒRUMI PAR VIDES AIZSARDZĪBU

Nododiet otrreizējai pārstrādei materiālus ar simbolu . Ievietojiet iepakojuma materiālus atbilstošajos konteineros to otrreizējai pārstrādei. Palīdziet aizsargāt apkārtējo vidi un cilvēku veselību, atkārtoti pārstrādājot elektrisko un elektronisko iekārtu atkritumus.

Neizmetiet ierīces, kas apzīmētas ar šo simbolu , kopā ar mājsaimniecības atkritumiem. Nododiet izstrādājumu vietējā otrreizējās pārstrādes punktā vai sazinieties ar vietējo pašvaldību.

## OBSAH

1. BEZPEČNOSTNÉ INFORMÁCIE.....	29
2. BEZPEČNOSTNÉ POKYNY.....	30
3. OPIS VÝROBKU.....	32
4. OVLÁDACÍ PANEL.....	33
5. PROGRAMY.....	34
6. VOLITEĽNÉ FUNKCIE.....	36
7. NASTAVENIA.....	37
8. PRED PRVÝM POUŽITÍM.....	40
9. KAŽDODENNÉ POUŽÍVANIE.....	41
10. TIPY A RADY.....	43
11. OŠETROVANIE A ČISTENIE.....	45
12. RIEŠENIE PROBLÉMOV.....	48
13. TECHNICKÉ ÚDAJE.....	52
14. OCHRANA ŽIVOTNÉHO PROSTREDIA.....	53

## NAVRHNUTÉ PRE VÁS

Ďakujeme, že ste si zakúpili spotrebič Electrolux. Vybrali ste si výrobok, ktorý vznikol na základe desaťročí odborných skúseností a inovácií. Dômyselný a štýlový – navrhnutý s dôrazom na váš komfort. Pri každom použití si môžete byť istí, že uvidíte skvelý výkon.

Vitajte vo svete Electrolux.

**Navštívte našu stránku, kde nájdete:**



Rady týkajúce sa používania, brožúry, návody na riešenie problémov a informácie o servise a opravách:

**[www.electrolux.com/support](http://www.electrolux.com/support)**



Zaregistrujte si výrobok a využite tak ešte lepší servis:

**[www.registerelectrolux.com](http://www.registerelectrolux.com)**



Pre váš spotrebič si môžete zakúpiť príslušenstvo, spotrebný materiál a originálne náhradné diely:

**[www.electrolux.com/shop](http://www.electrolux.com/shop)**

## STAROSTLIVOSŤ O ZÁKAZNÍKA A ZÁKAZNÍCKY SERVIS

Vždy používajte originálne náhradné diely.

Ak potrebujete kontaktovať autorizované servisné stredisko, uistite sa, že máte k dispozícii nasledujúce údaje: Model, číslo výrobku, sériové číslo.

Tieto informácie nájdete na typovom štítku.

 **Upozornenie / Výstražné a bezpečnostné informácie**

 **Všeobecné informácie a tipy**

 **Informácie o životnom prostredí**

Vyhradzujeme si právo na zmeny bez predchádzajúceho upozornenia.

## 1. ⚠ BEZPEČNOSTNÉ INFORMÁCIE

Pred inštaláciou a používaním spotrebiča si pozorne prečítajte priložený návod na používanie. Výrobca nezodpovedá za zranenia ani za škody spôsobené nesprávnou montážou alebo používaním. Tieto pokyny uskladnite na bezpečnom a prístupnom mieste, aby ste do nich mohli v budúcnosti nahliadnuť.

### 1.1 Bezpečnosť detí a zraniteľných osôb

- Tento spotrebič smú používať deti staršie ako 8 rokov a osoby so zníženou fyzickou, zmyslovou alebo psychickou spôsobilosťou alebo nedostatkom skúseností a znalostí, iba ak sú pod dozorom zodpovednej osoby alebo ak boli zodpovednou osobou poučené o bezpečnom používaní spotrebiča a rozumejú prípadným rizikám.
- Deti od 3 do 8 rokov a osoby s vysokou mierou postihnutia nesmú mať prístup k spotrebiču, pokiaľ nie sú pod nepretržitým dohľadom zodpovednej osoby.
- Deti do 3 rokov nesmú mať prístup k spotrebiču, pokiaľ nie sú pod nepretržitým dohľadom zodpovednej osoby.
- Deti by mali byť pod dozorom, aby sa zabezpečilo, že sa so spotrebičom nebudú hrať.
- Umývacie/pracie/čistiace prostriedky uschovávajúte mimo dosahu detí.
- Keď sú dvierka spotrebiča otvorené, nedovoľte deťom ani domácim zvieratám, aby sa k nemu priblížili.
- Deti nesmú spotrebič bez dozoru čistiť ani vykonávať žiadnu údržbu na spotrebiči.

### 1.2 Všeobecná bezpečnosť

- Tento spotrebič je určený iba na umývanie riadu a príboru pre domácnosti.
- Tento spotrebič je určený na jedno použitie v domácnosti v interiéri.

- Tento spotrebič sa môže používať v kanceláriách, hotelových hosťovských izbách, izbách s posteľou a raňajkami, v domovoch poľnohospodárskych hostí a iných podobných ubytovacích zariadeniach, ak takéto používanie nepresiahne (priemerné) úroveň používania v domácnosti.
- Nemeňte technické parametre tohto spotrebiča.
- Prevádzkový tlak vody (minimálny a maximálny) musí byť medzi 0.5 (0.05) / 10 (1.0) baru (MPa)
- Dodržiavajte maximálne množstvo 10 kompletov riadu.
- Ak je napájací kábel poškodený, musí ho vymeniť výrobca, ním autorizované servisné stredisko alebo podobne kvalifikované osoby, aby sa predišlo nebezpečenstvu.
- **UPOZORNENIE:** Nože a iný riad s ostrými hrotmi musia byť vložené do koša hrotmi dole alebo položené do vodorovnej polohy.
- Spotrebič nenechávajte s otvorenými dvierkami bez dozoru, aby ste predišli náhodnému šliapnutiu na ne.
- Pred vykonávaním údržby spotrebič vypnite a vytiahnite jeho zástrčku zo sieťovej zásuvky.
- Na čistenie spotrebiča nepoužívajte prúd vody pod vysokým tlakom a/alebo paru.
- Ak má spotrebič na základni vetracie otvory, nesmú byť zakryté napr. kobercom.
- Spotrebič pripojte do vodovodnej siete pomocou novej dodanej súpravy hadíc. Staré súpravy hadíc sa nesmú znovu použiť.

## 2. BEZPEČNOSTNÉ POKYNY

### 2.1 Montáž



#### **VAROVANIE!**

Tento spotrebič smie nainštalovať iba kvalifikovaná osoba.

- Odstráňte všetky obaly.
- Poškodený spotrebič neinštalujte ani nepoužívajte.
- Dodržiavajte pokyny na inštaláciu dodané so spotrebičom.
- Vždy dávajte pozor, ak presúvate spotrebič, pretože je ťažký. Vždy používajte ochranné rukavice a uzavreté obuv.
- Spotrebič neinštalujte ani nepoužívajte na mieste, kde teplota môže klesnúť pod 0 °C.

- Spotrebič nainštalujte na bezpečné a vhodné miesto, ktoré spĺňa požiadavky na inštaláciu.

## 2.2 Elektrické zapojenie



### **VAROVANIE!**

Nebezpečenstvo požiaru a zásahu elektrickým prúdom.

- Upozornenie: Tento spotrebič je určený na inštaláciu/pripojenie k uzemňovaciemu pripojeniu v budove.
- Uistite sa, že parametre na typovom štítku sú kompatibilné s elektrickým napätím zdroja napájania.
- Vždy používajte správne nainštalovanú zásuvku odolnú proti nárazom.
- Nepoužívajte viaczásuvkové adaptéry ani predlžovacie káble.
- Uistite sa, že zástrčka a prírodný elektrický kábel nie sú poškodené. Ak prírodný elektrický kábel spotrebiča treba vymeniť, túto operáciu smie urobiť iba pracovník autorizovaného servisného strediska.
- Sieťovú zástrčku pripojte do sieťovej zásuvky až po dokončení inštalácie. Po inštalácii sa uistite, že máte prístup k sieťovej zástrčke.
- Spotrebič neodpájajte ťahaním za napájací kábel. Vždy ťahajte za sieťovú zástrčku.
- Tento spotrebič je vybavený 13 A sieťovou zástrčkou. Ak je potrebné vymeniť poistku sieťovej zástrčky, použite iba 13 A ASTA (BS 1362) poistku (Iba Veľká Británia a Írsko).

## 2.3 Pripojenie na vodovodné potrubie

- Vodné hadice nesmiete poškodiť.
- Pred pripojením k novým potrubiam alebo potrubiam, ktoré sa dlho nepoužívali alebo boli opravené alebo vybavené novými zariadeniami (vodomery atď.), nechajte vodu stiecť, kým nebude čistá a číra.
- Uistite sa, že prvého použitia spotrebiča alebo po ňom viditeľne neuniká voda.

- Prívodná hadica na vodu má bezpečnostný ventil a puzdro s vnútorným elektrickým káblom.

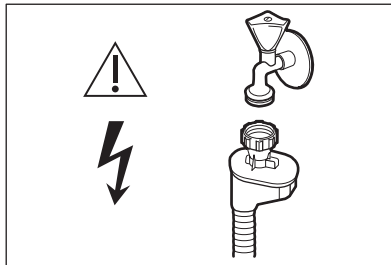

### **VAROVANIE!**

Nebezpečné napätie.

- Ak je prívodná hadica poškodená, okamžite zatvorte vodovodný kohútik a vyťahnite zástrčku zo zásuvky elektrickej siete. Kontaktujte autorizované servisné stredisko, aby vymenili prívodnú hadicu.

## 2.4 Použitie

- Horľavé látky ani predmety, ktoré sú nasiaknuté horľavými látkami, nekladte do spotrebiča, do jeho blízkosti ani naň.
- Umývacie prostriedky sú nebezpečné. Dodržiavajte bezpečnostné pokyny na obale umývacích/pracích prostriedkov.
- Nepite a nehrajte sa s vodou v spotrebiči.
- Nevyberajte riad zo spotrebiča, kým sa neskončí program. Na riade môžu zostať zvyšky umývacieho prostriedku.
- Na otvorené dvierka spotrebiča nekladte predmety ani nevyvíjajte tlak.
- Spotrebič môže vypustiť horúcu paru, ak otvoríte dvierka počas behu programu.

## 2.5 Servis

- Ak treba dať spotrebič opraviť, obráťte sa na autorizované servisné stredisko. Používajte iba originálne náhradné diely.
- Nezabudnite, že vlastnoručná alebo neprofesionálna oprava môže mať bezpečnostné následky a mohla by spôsobiť zánik záruky.

- Nasledujúce náhradné diely budú k dispozícii po dobu 7 rokov od ukončenia predaja modelu: motor, obehové a vypúšťacie čerpadlo, ohrievače a ohrevné telesá vrátane tepelných čerpadiel, potrubí a súvisiaceho vybavenia vrátane hadíc, ventilov, filtrov a systémov Aquastop, štruktúralne a vnútorné časti vzťahujúce sa na montážne súpravy dverí, dosky s plošnými spojmi, elektronické displeje, tlakové spínače, termostaty a senzory, softvér a firmvér vrátane resetovacieho softvéru. Upozorňujeme, že niektoré z týchto dielov môžu byť dostupné iba pre profesionálnych opravárov, a že nie všetky náhradné diely sú vhodné pre všetky modely.
- Nasledujúce náhradné diely budú k dispozícii po dobu 10 rokov od ukončenia predaja modelu: závesy a tesnenia dvierok, iné tesnenia, sprchovacie ramená, odtokové filtre, vnútorné rošty a plastové periférne diely, ako sú koše a veká.
- Informácie o žiarovke/žiarovkách vnútri tohto výrobku a náhradných dieloch osvetlenia, ktoré sa predávajú samostatne: Tieto žiarovky sú navrhnuté tak, aby odolali extrémnym podmienkam v domácich spotrebičoch, ako napr. teplota, vibrácie, vlhkosť, alebo slúžia ako ukazovatele prevádzkového stavu spotrebiča. Nie sú určené na používanie iným spôsobom a nie sú vhodné na osvetlenie priestorov v domácnosti.

## 2.6 Likvidácia



### VAROVANIE!

Nebezpečenstvo poranenia alebo udusenía.

- Spotrebič odpojte od elektrickej siete.
- Odrežte elektrický kábel a zlikvidujte ho.
- Odstráňte západku dvierok, aby ste zabránili uviaznutiu detí a domácich zvierat v spotrebiči.

## 3. OPIS VÝROBKU

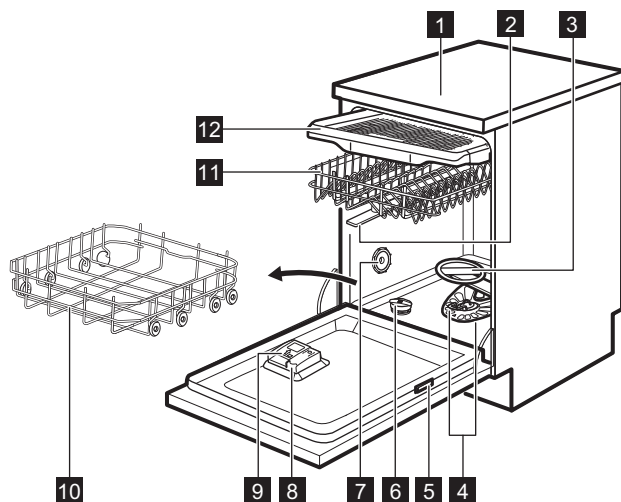

- |                                   |                            |
|-----------------------------------|----------------------------|
| <b>1</b> Pracovná doska           | <b>5</b> Typový štítok     |
| <b>2</b> Horné sprchovacie ramená | <b>6</b> Zásobník soli     |
| <b>3</b> Dolné sprchovacie rameno | <b>7</b> Vetracie otvory   |
| <b>4</b> Filtre                   | <b>8</b> Dávkovač leštidla |



- 9 Dávkovač umývacieho prostriedku
- 10 Dolný kôš
- 11 Horný kôš
- 12 Zásuvka na príbor



Obrázok znázorňuje všeobecný prehľad. Podrobnejšie informácie si pozrite v iných kapitolách alebo dokumentoch poskytnutých ku spotrebiču.



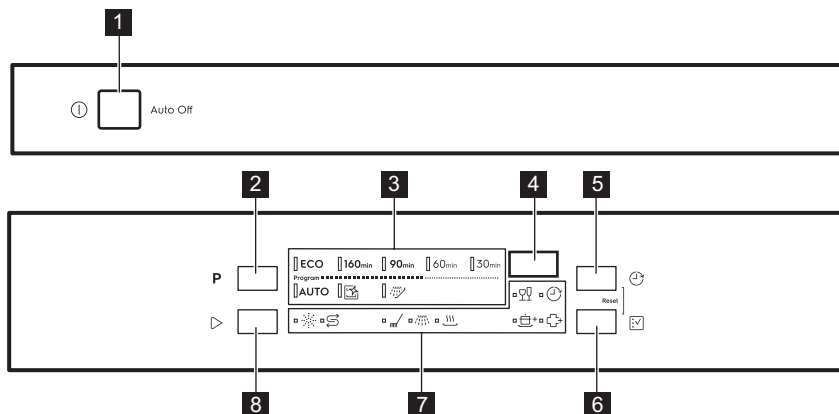

## 4. OVLÁDACÍ PANEL



- 1 Tlačidlo Zap/Vyp
- 6 Tlačidlo **Voliteľná funkcia**
- 2 Tlačidlo **Program**
- 7 Ukazovatele
- 3 Ukazovatele programov
- 8 Tlačidlo **Štart**
- 4 Displej
- 5 Tlačidlo **Odklad**

### 4.1 Indikátory



Indikátor	Popis
	Ukazovateľ soli. Svetí, keď je potrebné doplniť soľ do zásobníka. Nikdy nesvieti, keď program beží.
	Ukazovateľ stavu leštidla. Svetí, keď je potrebné doplniť leštido do dávkoča. Nikdy nesvieti, keď program beží.
	Ukazovateľ fázy prania. Svetí počas fázy umývania.
	Ukazovateľ fázy plákania. Svetí počas fázy oplachovania.
	Ukazovateľ fázy sušenia. Svetí, keď je vybraný program s fázou sušenia. Bliká počas fázy sušenia.

Indikátor	Popis
	Ukazovateľ odkladu. Svetí, keď nastavíte odložený štart.
	Indikátor GlassCare.
	Indikátor ExtraPower.
	Indikátor ExtraHygiene.

## 5. PROGRAMY

Poradie programov v tabuľke nemusí zodpovedať ich postupnosti na ovládacom paneli.

Program	Náplň umývačky riadu	Stupeň znečistenia	Fázy programu	Voliteľné funkcie
<b>ECO 1)</b>	Porcelán, príbor, hrnce, panvice	Normálne, mierne zaschnuté	<ul style="list-style-type: none"> <li>• Predumytie</li> <li>• Umývanie riadu pri 50 °C</li> <li>• Priebežné oplachovanie</li> <li>• Záverečné opláchnutie 55 °C</li> <li>• Sušenie</li> <li>• AirDry <sup>2)</sup></li> </ul>	<ul style="list-style-type: none"> <li>• ExtraPower</li> <li>• GlassCare</li> <li>• ExtraHygiene</li> </ul>
<b>160min</b>	Porcelán, príbor, hrnce, panvice	Normálne až ťažké, zaschnuté	<ul style="list-style-type: none"> <li>• Predumytie</li> <li>• Umývanie riadu pri 60 °C</li> <li>• Priebežné oplachovanie</li> <li>• Záverečné opláchnutie 60 °C</li> <li>• Sušenie</li> <li>• AirDry <sup>2)</sup></li> </ul>	<ul style="list-style-type: none"> <li>• ExtraPower</li> <li>• GlassCare</li> <li>• ExtraHygiene</li> </ul>
<b>90min</b>	Porcelán, príbor, hrnce, panvice	Normálne, mierne zaschnuté	<ul style="list-style-type: none"> <li>• Umývanie riadu pri 60 °C</li> <li>• Priebežné oplachovanie</li> <li>• Záverečné opláchnutie 55 °C</li> <li>• Sušenie</li> <li>• AirDry <sup>2)</sup></li> </ul>	<ul style="list-style-type: none"> <li>• ExtraPower</li> <li>• GlassCare</li> <li>• ExtraHygiene</li> </ul>

Program	Náplň umývačky riadu	Stupeň znečistenia	Fázy programu	Voliteľné funkcie
60min	Keramický riad, príbor	Čerstvé, mierne zasnútené	<ul style="list-style-type: none"> <li>• Umývanie riadu pri 60 °C</li> <li>• Priebežné oplachovanie</li> <li>• Záverečné opláchnutie 50 °C</li> <li>• AirDry <sup>2)</sup></li> </ul>	<ul style="list-style-type: none"> <li>• ExtraPower</li> <li>• GlassCare</li> <li>• ExtraHygiene</li> </ul>
30min	Keramický riad, príbor	Čerstvé	<ul style="list-style-type: none"> <li>• Umývanie riadu pri 50 °C</li> <li>• Priebežné oplachovanie</li> <li>• Záverečné opláchnutie 50 °C</li> <li>• AirDry <sup>2)</sup></li> </ul>	<ul style="list-style-type: none"> <li>• ExtraPower</li> <li>• GlassCare</li> <li>• ExtraHygiene</li> </ul>
AUTO <sup>3)</sup>	Porcelán, príbor, hrnce, panvice	Všetky	<ul style="list-style-type: none"> <li>• Predumytie</li> <li>• Umývanie riadu pri 50 - 60 °C</li> <li>• Priebežné oplachovanie</li> <li>• Záverečné opláchnutie 60 °C</li> <li>• Sušenie</li> <li>• AirDry <sup>2)</sup></li> </ul>	<ul style="list-style-type: none"> <li>• ExtraHygiene</li> </ul>
 <sup>4)</sup>	Žiadny	Čistenie vnútra spotrebiča	<ul style="list-style-type: none"> <li>• Umývanie 70 °C</li> <li>• Priebežné oplachovanie</li> <li>• Záverečné opláchnutie</li> <li>• AirDry <sup>2)</sup></li> </ul>	
 <sup>5)</sup>	Všetky	Všetky	<ul style="list-style-type: none"> <li>• Predpranie</li> </ul>	

<sup>1)</sup> Tento program ponúka najúčinnnejšie využitie vody a energie pri bežne znečistených riadoch a príboroch. Toto je štandardný program pre skúšobne. Tento program slúži na posúdenie súladu s nariadením Komisie, ktorým sa stanovujú požiadavky na ekodizajn umývačiek riadu pre domácnosť (EÚ) č. 2019/2022.



<sup>2)</sup> Automatické otváranie dvierok počas fázy sušenia. Pozrite si časť „Nastavenia“.

<sup>3)</sup> Spotrebič rozoznáva stupeň znečistenia a množstvo riadu v košoch. Automaticky upravuje teplotu a množstvo vody, spotrebu energie a trvanie programu.

<sup>4)</sup> Tento program je navrhnutý na účinné a úsporné vyčistenie vnútra spotrebiča. Odstraňuje vodný kameň a usadenú masť. Program spustíte minimálne raz za 2 mesiace s odvápnovacím alebo čistiacim prípravkom určeným pre umývačky riadu a bez náplne.

<sup>5)</sup> S týmto programom môžete rýchlo opláchnuť zvyšky jedla z riadu a predísť tvorbe zápachu v spotrebiči. Pri tomto programe nepoužívajte umývací prostriedok.

## 5.1 Hodnoty spotreby

Program 1)2)	Voda (l)	Energia (kWh)	Trvanie (min)
ECO	9.9	0.754	240
160 <sub>min</sub>	10.5	0.974	160
90 <sub>min</sub>	10.4	0.858	90
60 <sub>min</sub>	10.0	0.770	60
30 <sub>min</sub>	10.3	0.623	30
AUTO	10.5	0.952	170
	9.2	0.659	60
	3.8	0.014	15

1) Hodnoty ovplyvňujú: tlak a teplota vody, kolísanie napätia v elektrickej sieti, voliteľné funkcie, množstvo riadu a stupeň jeho znečistenia.

2) Hodnoty pre iné programy ako ECO sú iba orientačné.

## 5.2 Informácie pre skúšobné ústavy

Ak chcete získať informácie potrebné na skúšanie výkonnosti (napr. podľa normy EN60436), pošlite e-mail na adresu:

**info.test@dishwasher-production.com**

Vo vašej žiadosti zahrňte číslo výrobku (PNC) uvedené na typovom štítku.

V prípade akýchkoľvek ďalších otázok ohľadom vašej umývačky si pozrite servisnú knižku dodanú s vaším spotrebičom.

## 6. VOLITEĽNÉ FUNKCIE



Požadované voliteľné funkcie musia byť zapnuté pred každým spustením programu. Voliteľnú funkciu nie je možné zapnúť či vypnúť pri spustení programu.



Tlačidlo voliteľnej funkcie prepína medzi dostupnými voliteľnými funkciami a ich možnými kombináciami.



Nie všetky voliteľné funkcie sú spolu kompatibilné. Ak ste zvolili nekompatibilné funkcie, spotrebič automaticky deaktivuje jednu alebo viac funkcií. Svetlík zostanú iba ukazovatele aktívnych funkcií.





Ak nie je možné voliteľnú funkciu použiť pre daný program, príslušný ukazovateľ sa nerozsvieti alebo niekoľko sekúnd rýchlo bliká a potom zhasne.

 Zapnutie voliteľných funkcií môže ovplyvniť spotrebu energie a vody ako aj trvanie programu.

## 6.1 GlassCare

Táto voliteľná funkcia chráni náplň s delikátnymi riadmi, najmä sklenený riad, pred poškodením. Zabraňuje prudkým zmenám teploty umývania riadu zvoleného programu a znižuje ju na 45 °C.

### Zapnutie GlassCare



Stlačte tlačidlo , kým sa nerozsvieti ukazovateľ .

Na displeji sa zobrazí aktualizované trvanie programu.

## 6.2 ExtraPower

Táto voliteľná funkcia zlepšuje výsledky umývania riadu vybraného programu. Zvyšuje teplotu a trvanie umývania.

## Zapnutie ExtraPower



Stlačte tlačidlo , kým sa nerozsvieti ukazovateľ .

Na displeji sa zobrazí aktualizované trvanie programu.

## 6.3 ExtraHygiene

Táto voliteľná funkcia zabezpečuje lepšie výsledky čistenia tým, že udržiava teplotu medzi 65 a 70 °C minimálne 10 minút počas poslednej fázy oplachovania.

### Zapnutie ExtraHygiene

Stlačte tlačidlo , kým sa nerozsvieti ukazovateľ .

Na displeji sa zobrazí aktualizované trvanie programu.

# 7. NASTAVENIA

## 7.1 Režim výberu programu a používateľský režim

Keď je spotrebič v režime výberu programu, môžete nastaviť program a vojsť do používateľského režimu.

### Nastavenia dostupné v používateľskom režime:

- Úroveň zmäkčovača vody podľa tvrdosti vody.
- Požadované dávkovanie leštidla.
- Zapnutie alebo vypnutie funkcie AirDry.



**Keďže si spotrebič zapamätá uložené nastavenia, nie je potrebné ho konfigurovať pred každým cyklom.**

### Nastavenie režimu výberu programu

Spotrebič je v režime výberu programu, keď svieti ukazovateľ programu **ECO** a



na displeji je zobrazené trvanie programu.

Po zapnutí je spotrebič štandardne v režime výberu programu. Ak nie je, nastavte režim výberu programu nasledovným spôsobom:

Naraz stlačte a podržte  a , až kým spotrebič nebude v režime výberu programu.

### Vstup do používateľského režimu

Skontrolujte, či je spotrebič v režime výberu programu.

Ak chcete vstúpiť do používateľského režimu, súčasne stlačte a podržte tlačidlá  a , až kým ukazovatele **ECO**, **160** min a **90** min nezačnú blikať a displej nebude prázdny.

## 7.2 Zmäkčovadlo vody

Zmäkčovač vody odstraňuje minerály z pritekajúcej vody, ktoré by inak mali škodlivý vplyv na výsledky umývania a na spotrebič.

Čím vyšší je obsah týchto minerálov, tým tvrdšia je voda. Tvrdosť vody je meraná na ekvivalentnej stupnici.

Zmäkčovač vody sa musí nastaviť v závislosti od tvrdosti vody vo vašej lokalite. Váš miestny vodohospodársky orgán vám môže dodať informácie o tvrdosti vody vo vašej lokalite. Nastavte správnu úroveň zmäkčovača vody na zaistenie dobrých výsledkov umývania.

### Tvrdosť vody

Nemecké stupne (°dH)	Francúzske stupne (°fH)	mmol/l	mg/l (ppm)	Clarke stupne	Úroveň zmäkčovača vody
47 - 50	84 - 90	8.4 - 9.0	835 - 904	58 - 63	10
43 - 46	76 - 83	7.6 - 8.3	755 - 834	53 - 57	9
37 - 42	65 - 75	6.5 - 7.5	645 - 754	46 - 52	8
29 - 36	51 - 64	5.1 - 6.4	505 - 644	36 - 45	7
23 - 28	40 - 50	4.0 - 5.0	395 - 504	28 - 35	6
19 - 22	33 - 39	3.3 - 3.9	325 - 394	23 - 27	5 1)
15 - 18	26 - 32	2.6 - 3.2	255 - 324	18 - 22	4
11 - 14	19 - 25	1.9 - 2.5	185 - 254	13 - 17	3
4 - 10	7 - 18	0.7 - 1.8	70 - 184	5 - 12	2
<4	<7	<0.7	<70	< 5	1 2)

1) Pôvodné nastavenie.

2) Pri tejto úrovni nepoužívajte soľ.

**Bez ohľadu na typ použitého umývacieho prostriedku nastavte vhodnú úroveň tvrdosti vody, aby zostal indikátor doplnenia soli aktívny.**



Kombinované umývacie tablety s obsahom soli nie sú dostatočne účinné na zmäkčenie tvrdej vody.

### Proces regenerácie

Pre správnu funkciu zmäkčovača vody je potrebná pravidelná regenerácia živice zmäkčovacieho zariadenia. Tento proces je automatický a je súčasťou bežnej prevádzky umývačky.

Keď bolo spotrebované predpísané množstvo vody (pozri hodnoty v tabuľke) od posledného procesu regenerácie,

inicializuje sa nový proces regenerácie medzi finálnym opláchnutím a koncom programu.

Úroveň zmäkčovača vody	Množstvo vody (l)
1	250
2	100
3	62
4	47
5	25
6	17
7	10

Úroveň zmäkčovača vody	Množstvo vody (l)
8	5
9	3
10	3

V prípade vysokého nastavenia zmäkčovača vody k nemu môže dôjsť aj uprostred programu, pred oplachovaním (dvakrát za program). Inicializácia regenerácie nemá vplyv na trvanie cyklu, pokiaľ sa nevyskytne uprostred programu alebo na konci programu s krátkou fázou sušenia. V týchto prípadoch predlžuje regenerácia celkové trvanie programu o dodatočných 5 minút.

Následne môže opláchnutie zmäkčovača vody, ktoré trvá menej než 5 minút, začať v rovnakom cykle alebo na začiatku ďalšieho programu. Táto činnosť zvyšuje celkovú spotrebu vody programu o dodatočné 4 litre a celkovú spotrebu energie programu o dodatočné 2 Wh. Oplachovanie zmäkčovača skončí s úplným vypustením.

Každé vykonané opláchnutie zmäkčovača (teoreticky viac ako jedno v rovnakom cykle) môže predĺžiť trvanie programu o ďalších 5 minút keď k nemu dôjde kedykoľvek na začiatku alebo uprostred programu.



Všetky hodnoty spotreby uvedené v tejto časti sú určené v súlade s aktuálne platným štandardom v laboratórnych podmienkach s tvrdosťou vody 2,5 mmol/l (zmäkčovač vody: úroveň 3) podľa nariadenia: 2019/2022 . Tlak a teplota vody ako aj kolísanie napätia v elektrickej sieti môžu tieto hodnoty zmeniť.

## Nastavenie úrovne zmäkčovača vody

Skontrolujte, či je spotrebič v používateľskom režime.

1. Stlačte tlačidlo **P**.
  - Ukazovateľ **ECO** naďalej bliká.
  - Ostatné ukazovatele sú vypnuté.
  - Na displeji sa zobrazí aktuálne nastavenie: napr. **5 L** = úroveň 5.
2. Opakovaným stláčaním tlačidla **P** zmeníte nastavenie.
3. Stlačením tlačidla Zap/Vyp potvrdíte nastavenie.

## 7.3 Úroveň leštidla

Leštadlo pomáha vysušiť riad bez škvŕn a usadenín. Leštadlo sa automaticky uvoľňuje pri fáze oplachovania horúcou vodou.



Množstvo uvoľneného leštidla môžete nastaviť v škále od 1 (minimálne množstvo) po 8 (maximálne množstvo). Pôvodné nastavenie: úroveň 5.

Keď je zásobník na leštadlo prázdny, rozsvieti sa ukazovateľ leštidla, aby vás upozornil na doplnenie leštidla. Ak je účinnosť umývania riadu uspokojivá pri používaní kombinovaných umývacích tabliet, môžete vypnúť dávkovač a ukazovateľ. Optimálnu účinnosť sušenia však dosiahnete len s použitím leštidla a so zapnutým ukazovateľom doplnenia.

Ak chcete deaktivovať dávkovač leštidla a ukazovateľ, nastavte úroveň leštidla na 0.

## Nastavenie úrovne dávkovania leštidla

Skontrolujte, či je spotrebič v používateľskom režime.

1. Stlačte tlačidlo .
  - Ukazovateľ **160min** naďalej bliká.
  - Ostatné ukazovatele sú vypnuté.
  - Na displeji sa zobrazí aktuálne nastavenie: napr. **4A** = úroveň 4.
2. Opakovaným stláčaním tlačidla  zmeníte nastavenie.
3. Stlačením tlačidla Zap/Vyp potvrdíte nastavenie.

## 7.4 AirDry

Funkcia AirDry zlepšuje účinnosť sušenia pri nižšej spotrebe energie. Počas fázy sušenia sa dvierka spotrebiča otvoria automaticky a ostanú pootvorené.

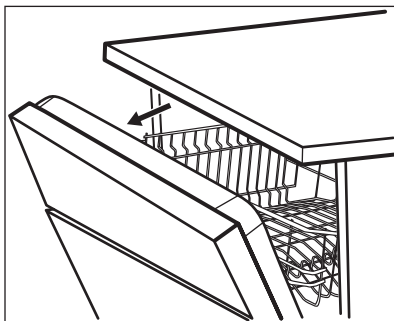

Funkcia AirDry sa automaticky aktivuje pri všetkých programoch okrem programu  (ak je k dispozícii).

Trvanie fázy sušenia a čas otvorenia dvierok sa líšia podľa zvoleného programu a voliteľných funkcií.

Keď funkcia AirDry otvorí dvierka, na displeji sa zobrazí zostávajúci čas spusteného programu.



### UPOZORNENIE!

Nepokúšajte sa o zatvorenie dvierok spotrebiča do dvoch minút od automatického otvorenia. Mohlo by to spôsobiť poškodenie spotrebiča.

Ak neskôr zatvoríte dvierka na minimálne tri minúty, spustený program sa skončí.







### UPOZORNENIE!

Ak majú deti prístup k spotrebiču, odporúčame vypnúť funkciu AirDry. Automatické otváranie dvierok môže predstavovať nebezpečenstvo.

## Vypnutie AirDry

Skontrolujte, či je spotrebič v používateľskom režime.

1. Stlačte tlačidlo .
  - Ukazovateľ **90min** naďalej bliká.
  - Ostatné ukazovatele sú vypnuté.
  - Na displeji sa zobrazí aktuálne nastavenie:
    -  = funkcia AirDry je vypnutá.
    -  = funkcia AirDry je zapnutá.
2. Stlačením tlačidla  zmeníte nastavenie.
3. Stlačením tlačidla Zap/Vyp potvrdíte nastavenie.

## 8. PRED PRVÝM POUŽITÍM

1. **Uistite sa, že aktuálna nastavená úroveň zmäkčovača vody zodpovedá tvrdosti pritekajúcej vody. Ak nie, upravte úroveň zmäkčovača vody.**
2. Naplňte zásobník na soľ.
3. Naplňte dávkovač leštidla.
4. Otvorte vodovodný ventil.
5. Spustíte program, aby ste odstránili prípadné zvyšky z výroby, ktoré môžu byť stále vnútri spotrebiča.

Nepoužívajte umývací prostriedok a do košov nedávajte riad.

Po spustení programu spotrebič vykoná obnovenie účinnosti zmäkčovača vody, ktoré trvá až 5 minút. Fáza umývania začne až po skončení tohto procesu. Proces sa pravidelne opakuje.



## 8.1 Zásobník na soľ



### UPOZORNENIE!

Používajte iba hrubozrnnú soľ určenú pre umývačky. Jemná soľ zvyšuje riziko korózie.

Soľ sa používa na regeneráciu v zmäkčovači vody a na zabezpečenie dobrých výsledkov umývania pri každodennom používaní.

### Plnenie zásobníka na soľ

1. Otočte viečko zásobníka na soľ doľava a vyberte ho.
2. Do zásobníka na soľ nalejte 1 liter vody (iba keď doplňate soľ prvýkrát).
3. Do zásobníka na soľ nasypťe 1 kg soli (kým nebude plný).



4. Opatrne potraсте lievik za rukoväť, aby sa dostali dnu aj posledné granule.
5. Soľ z okolia otvoru zásobníka na soľ odstráňte.

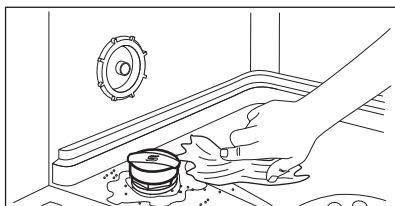

6. Zásobník na soľ zatvorte otočením veka zásobníka doprava.



### UPOZORNENIE!

Pri naplňaní zásobníka na soľ z neho môže vyteciť voda a soľ. Po naplnení zásobníka na soľ okamžite spustíte program, aby ste predišli korózii.

## 8.2 Návod na naplnenie dávkovača leštidla

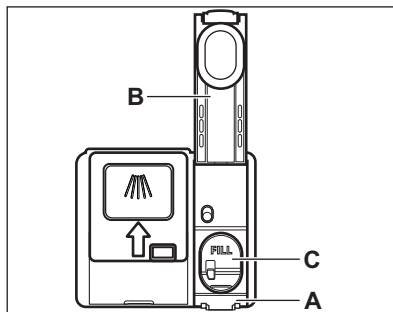

### UPOZORNENIE!

Tento priečnik (C) je určený len na leštidlo. Nenapíňajte ho umývacím prostriedkom.



### UPOZORNENIE!

Používajte výhradne leštidlo špeciálne určené pre umývačky riadu.

1. Stlačením uvoľňovacieho prvku (A) otvoríte veko (B).
2. Leštidlo nalievajte do zásobníka leštidla (C), až kým nedosiahne úroveň naplnenia „FILL“.
3. Rozliate leštidlo odstráňte handričkou, aby ste predišli tvorbe veľkého množstva peny.
4. Zatvorte viečko. Uistite sa, že viečko je zaistené.

## 9. KAŽDODENNÉ POUŽÍVANIE

1. Otvorte vodovodný kohútik.
  2. Spotrebič zapnete stlačením vypínača.
- Skontrolujte, či je spotrebič v režime výberu programu.

- Ak je indikátor soli aktívny, naplňte nádobku na soľ.
  - Ak je indikátor leštidla aktívny, naplňte dávkovač leštidla.
3. Do košov vložte riad.

4. Pridajte čistiaci prostriedok.
5. Nastavte a spustite vhodný program pre daný druh náplne a stupeň jej znečistenia.

### 9.1 Používanie čistiaceho prostriedku

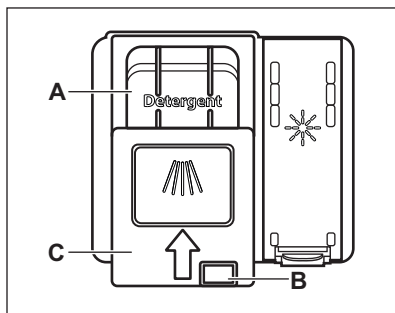

#### UPOZORNENIE!

Používajte umývací prostriedok špeciálne určený pre umývačky riadu.

1. Stlačením uvoľňovacieho tlačidla (B) otvoríte veko (C).
2. Umývací prostriedok pridajte do priehradky (A). Môžete použiť umývací prostriedok v tabletách, prášku alebo géli.
3. Ak má program fázu predumytia, pridajte malé množstvo umývacieho prostriedku na vnútornú časť dveriek spotrebiča.
4. Zatvorte viečko. Uistite sa, že viečko je zaistené.



Informácie o dávkovaní umývacieho prostriedku nájdete v pokynoch výrobcu na obale výrobku. Na umývanie bežne znečisteného riadu zvyčajne postačí 20 - 25 ml gélového umývacieho prostriedku.



Neplňte priehradku (A) s viac ako 30 ml gélového umývacieho prostriedku.

## 9.2 Nastavenie a spustenie programu

### Funkcia Auto Off

Táto funkcia znižuje spotrebu energie automatickým vypnutím spotrebiča, keď nie je v prevádzke.

Funkcia sa spustí:

- Keď sa skončí program.
- Po 5 minútach, ak sa nespustí program.



### Spustenie programu

1. Stlačením tlačidla Zap/Vyp spotrebič zapnete. Skontrolujte, či je spotrebič v režime výberu programu.
2. Zatvorte dverka spotrebiča.
3. Opakovane stláčajte **P**, kým nebude svietiť ukazovateľ požadovaného programu.

Na displeji sa zobrazí trvanie programu.

4. V prípade potreby nastavte príslušné voliteľné funkcie.
5. Stlačením tlačidla  spustíte program.
  - Svieti sa ukazovateľ prebiehajúcej fázy.
  - Trvanie programu sa odpočítava v minútach.

### Spustenie programu s odloženým štartom

1. Nastavte program.
2. Stláčajte tlačidlo , kým sa na displeji nezobrazí požadovaný čas odloženia štartu (od 1 do 24 hodín).
3. Stláčajte tlačidlo  spustíte odpočítavanie.
  - Ukazovateľ  je zapnutý.
  - Čas sa odpočítava smerom nadol v hodinových intervaloch. Posledná hodina je zobrazená v minútach.

Po skončení odpočítavania sa program spustí a rozsvieti sa ukazovateľ prebiehajúcej fázy. Ukazovateľ  je vypnutý.

## Otvorenie dvierok spusteného spotrebiča



Ak otvoríte dvierka pri spustenom programe, spotrebič sa zastaví. Môže to ovplyvniť spotrebu energie a trvanie programu. Po zatvorení dvierok bude spotrebič pokračovať od bodu, v ktorom bol program prerušený.

**i** Ak počas fázy sušenia dvierka otvoríte na viac ako 30 sekúnd, spustený program sa skončí. Nestane sa tak pri otvorení dvierok funkciou AirDry.



**i** Do 2 minút od automatického otvorenia dvierok funkciou AirDry sa nepokúšajte o zatvorenie dvierok, keďže by mohlo dôjsť k poškodeniu spotrebiča. Ak neskôr zatvoríte dvierka na minimálne 3 minúty, spustený program sa skončí.

## Zrušenie posunutého štartu počas odpočítavania

Ak zrušíte posunutý štart, bude potrebné znovu nastaviť program a voliteľné funkcie.

Naraz stlačte a podržte  a , až kým spotrebič nebude v režime výberu programu.

## Zrušenie programu

Naraz stlačte a podržte  a , až kým spotrebič nebude v režime výberu programu.

Pred spustením nového programu skontrolujte, či sa v dávkovači umývacieho prostriedku nachádza umývací prostriedok.

## Koniec programu

Po skončení programu funkcia Auto Off spotrebič automaticky vypne.

Všetky tlačidlá okrem tlačidla zapnutia/vypnutia sú neaktívne.

Zatvorte vodovodný kohútik.

# 10. TIPY A RADY

## 10.1 Všeobecne

Postupovanie podľa dole uvedených typov vám zaistí optimálnu účinnosť umývania a sušenia pri každodennom používaní a zároveň vám pomôže chrániť životné prostredie.

- Umytie riadu v umývačke podľa pokynov v návode na obsluhu reálne spotrebuje menej vody a energie ako pri ručnom umývaní riadu.
- Umývačku naplňte na plnú kapacitu, aby ste ušetrili vodu a energiu. Pre najlepšie výsledky umývania usporiadajte riad v košoch podľa pokynov v návode na obsluhu a nepreplňajte koše.
- Riad ručne neoplachujte. Zvyšuje to spotrebu vody a energie. Keď je to potrebné, zvolte program s fázou predumývania.
- Odstráňte väčšie zvyšky jedla z riadu a vyprázdňte hrnčeky a sklá pred ich vložením do spotrebiča.
- Kuchynský riad s pevne privareným alebo pripečeným jedlom pred umytím v spotrebiči namočte alebo mierne oškrabte.
- Uistite sa, že sa jednotlivé kusy riadu v košoch nedotýkajú ani neprekývajú. Iba vtedy môže voda úplne dosiahnuť a umyť riad.
- Prostriedok do umývačky riadu, leštidlo a soľ môžete používať samostatne alebo môžete použiť

- kombinované umývacie tablety (napr. „Všetko v 1“). Postupujte podľa pokynov na balení.
- Zvoľte program podľa typu náplne a stupňa znečistenia. **ECO** ponúka najúspornejšie použitie vody a najnižšiu spotrebu energie.
  - Na zabránenie tvorby vodného kameňa vnútri spotrebiča:
    - Zásobník na soľ v prípade potreby doplňte.
    - Používajte odporúčané dávkovanie umývacieho prostriedku a leštidla.
    - Skontrolujte, či sa nastavená úroveň zmäkčovača vody zhoduje s tvrdosťou vody vo vašej oblasti.
    - Postupujte podľa pokynov v kapitole „**Starostlivosť a čistenie**“.

## 10.2 Používanie soli, leštidla a umývacieho prostriedku

- Používajte iba soľ, leštidlo a umývacie prostriedok pre umývačky. Iné výrobky by mohli spôsobiť poškodenie spotrebiča.
- V oblastiach s tvrdou a veľmi tvrdou vodou v záujme dosiahnutia optimálnych výsledkov umývania a sušenia odporúčame používať základný umývacie prostriedok (prášok, gél, tablety bez prídavných funkcií), leštidlo a soľ samostatne.
- Umývacie tablety sa pri krátkych programoch nerozpustia úplne. Ak sa chcete vyhnúť zvyškom umývacích tabliet na kuchynskom riade, odporúčame, aby ste tablety používali pri dlhších programoch.
- Vždy používajte správne množstvo umývacieho prostriedku. Nedostatočné dávkovanie umývacieho prostriedku môže mať za následok neuspokojivé výsledky umývania a vrstvu tvrdej vody alebo bodky na riade. Používanie príliš veľkého množstva umývacieho prostriedku s mäkkou alebo zmäkčenou vodou spôsobuje zvyšky umývacieho prostriedku na riade. Množstvo umývacieho prostriedku upravte podľa tvrdosti vody. Pozrite si pokyny na obale umývacieho prostriedku.

- Vždy používajte správne množstvo leštidla. Nedostatočné dávkovanie leštidla znižuje výsledky sušenia. Používanie príliš veľkého množstva leštidla spôsobuje modrastý povlak na riade.
- Skontrolujte, či je úroveň zmäkčovača vody správna. Ak je úroveň príliš vysoká, zvýšené množstvo soli vo vode môže spôsobiť hrdzu na príbore.

## 10.3 Čo máte robiť, ak chcete prestať používať kombinované umývacie tablety

Skôr ako začnete používať osobitne umývacie prostriedok, soľ a leštidlo, vykonajte nasledovné kroky:

1. Nastavte najvyššiu úroveň zmäkčovača vody.
2. Presvedčte sa, že zásobník na soľ a dávkovač leštidla sú plné.
3. Spustite najkratší program s fázou oplachovania. Neprikladajte umývacie prostriedok a do košov nedávajte riad.
4. Po skončení programu nastavte zmäkčovač vody podľa tvrdosti vody vo vašej oblasti.
5. Upravte dávkovanie leštidla.

## 10.4 Vkladanie riadu do koša

- Vždy využite všetok priestor v košoch.
- V spotrebiči umývajte len riad, ktorý sa v ňom môže umývať.
- V spotrebiči neumývajte predmety vyrobené z dreva, rohoviny, hliníka, cínu a medi, keďže by mohli prasknúť, zvlniť sa, sfarbiť sa alebo erodovať.
- V spotrebiči neumývajte predmety, ktoré môžu absorbovať vodu (špongie, handričky).
- Duté predmety (šálky, poháre a panvice) umiestnite otvorom smerom nadol.
- Dávajte pozor, aby sa sklenené predmety navzájom nedotýkali.
- Ľahké predmety umiestnite do vrchného koša. Zabezpečte, aby sa predmety voľne nehýbali.
- Malé predmety a príbor vložte do zásuvky na príbor.

- Premiestnite horný kôš nahor, aby ste do dolného koša umiestnili väčšie predmety.
- Pred spustením programu sa uistite, že sa sprchovacie ramená môžu voľne otáčať.

## 10.5 Pred spustením programu

Pred spustením zvoleného programu sa uistite, že:

- Filtre sú čisté a správne namontované.
- Viečko zásobníka na soľ je upevnené.
- Sprchovacie ramená nie sú upchaté.
- V spotrebiči je dostatok soli a leštidla (pokiaľ nepoužívate kombinované umývacie tablety).
- Riad v košoch je umiestnený v správnej polohe.

- Program je vhodný pre daný typ riadu a stupeň jeho znečistenia.
- Použili ste správne množstvo čistiaceho prostriedku.

## 10.6 Vyprázdnenie košov

1. Pred vybratím zo spotrebiča nechajte riad vychladnúť. Horúci riad sa ľahko poškodí.
2. Vyprázdnite najprv dolný kôš a potom horný kôš.



Po skočení programu môže ešte zostať voda na vnútorných povrchoch spotrebiča.

# 11. OŠETROVANIE A ČISTENIE



### VAROVANIE!

Pred vykonávaním údržby spotrebič vypnite a vytiahnite jeho zástrčku zo sieťovej zásuvky.



Znečistené filtre a upchané sprchovacie rameno znižujú výsledky umývania. Pravidelne vykonávajte kontrolu a v prípade potreby ich vyčistite.

## 11.1 Čistenie vnútra

- Vnútro spotrebiča vyčistite mäkkou vlhkou handričkou.
- Nepoužívajte abrazívne prostriedky, drôtenky, ostré nástroje, silné chemikálie, drsné špongie ani rozpúšťadlá.
- Raz týždenne utrite dvierka vrátane gumeného tesnenia.
- Aby ste zachovali výkon spotrebiča, použite minimálne raz za dva mesiace čistiaci produkt navrhnutý špeciálne pre umývačky. Postupujte podľa pokynov na obale výrobku.
- Optimálne výsledky umývania dosiahnete pomocou automatického programu čistenia.

- Pravidelné používanie programov s krátkym trvaním môže spôsobiť tvorbu mastnoty a vodného kameňa vnútri spotrebiča. Aby ste predišli ich tvorbe, použite minimálne dvakrát do mesiaca programy s dlhým trvaním.

## 11.2 Odstránenie cudzích predmetov

Po každom použití umývačky riadu skontrolujte filtre a odtok. Cudzíe predmety (napr. kúsky skla, plast, kosti alebo špáradlá a pod.) znižujú čistiaci výkon a môžu spôsobiť poškodenie odtokového čerpadla.



### UPOZORNENIE!

Ak nedokázate odstrániť cudzie predmety sami, kontaktujte autorizované servisné stredisko.

1. Demontujte filtračný systém podľa pokynov v tejto kapitole.
2. Manuálne odstráňte akékoľvek cudzie predmety.
3. Zmontujte filtračný systém podľa pokynov v tejto kapitole.

## 11.3 Vonkajšie čistenie

- Spotrebič čistite vlhkou mäkkou handričkou.

- Používajte iba neutrálne saponáty.
- Nepoužívajte abrazívne prostriedky, drôtenky ani rozpúšťadlá.

## 11.4 Čistenie filtrov

Filtračný systém sa skladá z 3 častí.

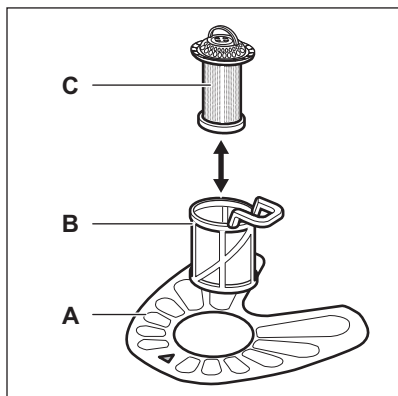

1. Filter (B) otočte doľava a vyberte ho.

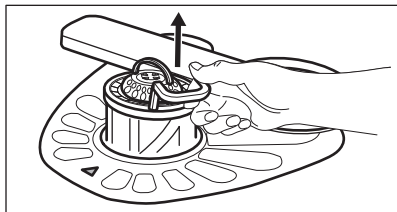
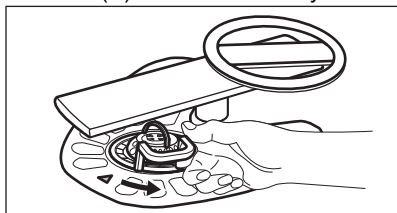

2. Filter (C) vyberte z filtra (B).
3. Vyberte plochý filter (A).

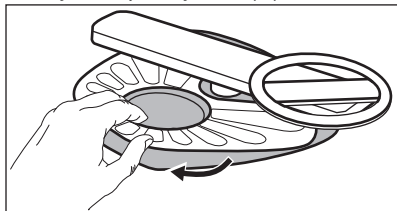

4. Filtre umyte.

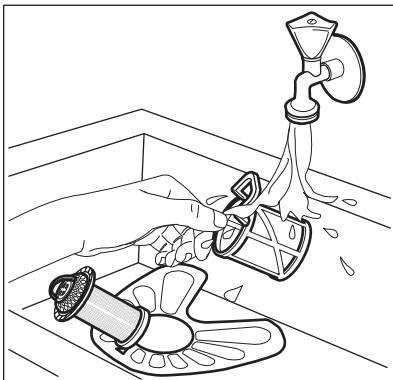

5. Uistite sa, či nie sú na odpadovej jame alebo v jej blízkosti zvyšky jedla alebo nečistoty.
6. Plochý filter dajte späť na miesto (A). Uistite sa, či ju úplne zasunutý pod 2 vodiacimi lištami.

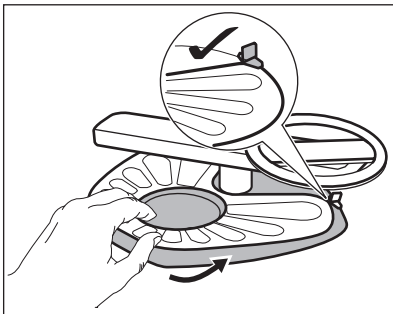

7. Namontujte filtre (B) a (C).
8. Filter (B) dajte späť do plochého filtra (A). Otáčajte ho doprava, kým nezacvakne.

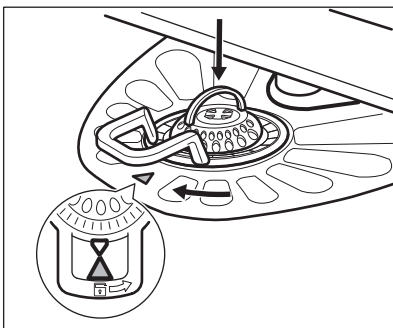

**UPOZORNENIE!**

Nesprávna poloha filtrov môže spôsobiť zlé výsledky umývania a poškodiť spotrebič.

## 11.5 Čistenie dolného sprchovacieho ramena

Dolné sprchovacie rameno vám odporúčame pravidelne čistiť, aby nedošlo k upchatiu otvorov nečistotami.

Upchaté otvory môžu spôsobiť neuspokojivé výsledky umývania.

1. Dolné sprchovacie rameno vyberte jeho potiahnutím nahor.

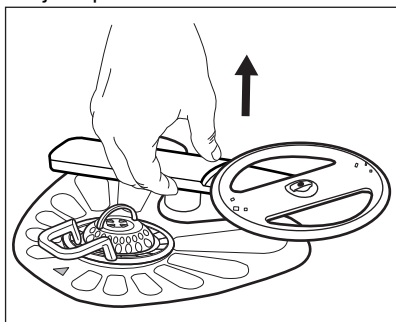

2. Sprchovacie rameno umyte pod tečúcou vodou. Z otvorov odstráňte čiastočky nečistôt pomocou predmetu s tenkým hrotom, napr. špáradla.

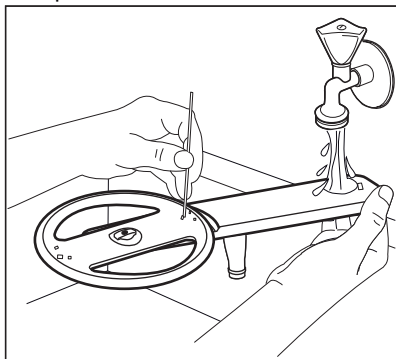

3. Sprchovacie rameno namontujte späť jeho zatlačením nadol.

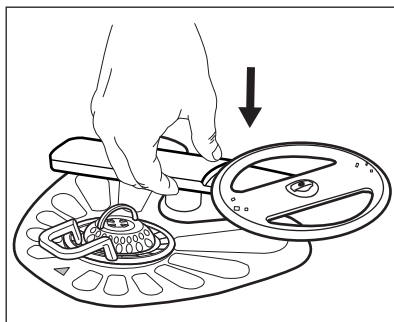

## 11.6 Čistenie horných sprchovacích ramien

Horné sprchovacie ramená vám odporúčame pravidelne čistiť, aby nedošlo k upchatiu otvorov nečistotami. Upchaté otvory môžu spôsobiť neuspokojivé výsledky umývania.

Horné umývacie ramená sa nachádzajú pod horným košom. Sprchovacie ramená (B) sú nainštalované v kanáliku (A) s montážnymi prvkami (C).

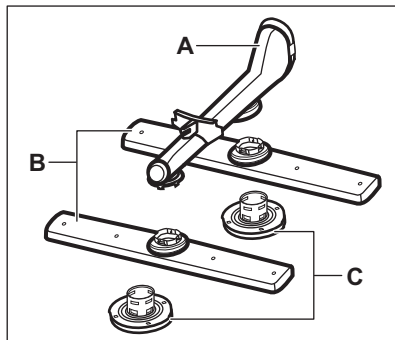

1. Vytiahnite horný koš.
2. Na odpojenie sprchovacieho ramena otočne montážny prvok v smere hodinových ručičiek.

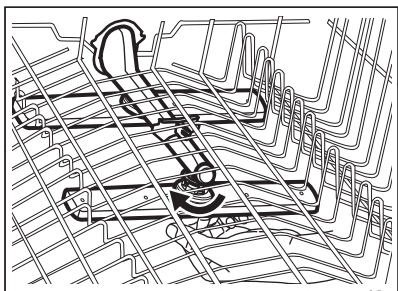

3. Sprchovacie rameno umyte pod tečúcou vodou. Z otvorov odstráňte čistočky nečistôt pomocou predmetu s tenkým hrotom, napr. špáradla.

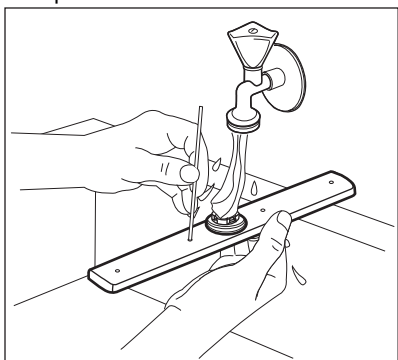

4. Na opätovnú inštaláciu sprchovacieho ramena vložte montážny prvok do sprchovacieho ramena a upevnite ho v kanáliku otočením proti smeru hodinových ručičiek. Skontrolujte, či montážny prvok zapadol na svoje miesto.

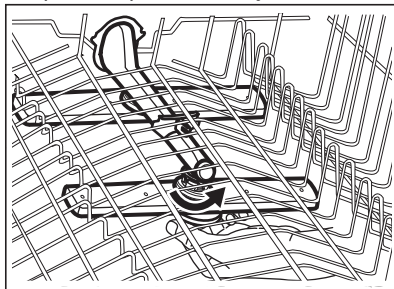

## 12. RIEŠENIE PROBLÉMOV



### VAROVANIE!

Nesprávna oprava spotrebiča môže predstavovať nebezpečenstvo pre používateľa. Všetky opravy musí vykonať kvalifikovaný personál.

Väčšinu problémov, ktoré sa vyskytnú, môžete vyriešiť bez toho,

aby ste kontaktovali autorizované servisné stredisko.

V tabuľke nižšie si pozrite informácie o možných problémoch.

Pri niektorých poruchách sa na displeji zobrazí výstražný kód.

Problém a výstražný kód	Možná príčina a riešenie
Spotrebič nie je možné zapnúť.	<ul style="list-style-type: none"> <li>• Skontrolujte, či je sieťová zástrčka pripojená k sieťovej zásuvke.</li> <li>• Skontrolujte, či nie je v skrinke s poistkami poškodená poistka.</li> </ul>



Problém a výstražný kód	Možná příčina a řešení
Program sa nespúšťa.	<ul style="list-style-type: none"> <li>• Skontrolujte, či sú dvierka spotrebiča zatvorené.</li> <li>• Stlačte tlačidlo Štart.</li> <li>• Ak je nastavený odložený štart, zrušte nastavenie alebo počkajte na dokončenie odpočítavania.</li> <li>• Spotrebič obnovuje účinnosť zmäkčovača vody. Tento postup trvá približne 5 minút.</li> </ul>
Do spotrebiča nepriteká voda. Na displeji sa zobrazuje symbol <b>i10</b> alebo <b>i11</b> .	<ul style="list-style-type: none"> <li>• Skontrolujte, či je vodovodný kohútik otvorený.</li> <li>• Skontrolujte, či nie je tlak prívodu vody príliš nízky. O túto informáciu požiadajte miestny vodohospodársky orgán.</li> <li>• Skontrolujte, či nie je vodovodný kohútik upchatý.</li> <li>• Skontrolujte, či nie je upchatý filter v odtokovej hadici.</li> <li>• Skontrolujte, či nie je prívodná hadica skrútená alebo ohnutá.</li> </ul>
Spotrebič nevypúšťa vodu. Na displeji sa zobrazí <b>i20</b> .	<ul style="list-style-type: none"> <li>• Skontrolujte, či nie je sifón umývadla upchatý.</li> <li>• Skontrolujte, či nie je vnútorný filtračný systém upchatý.</li> <li>• Skontrolujte, či nie je odtoková hadica skrútená alebo ohnutá.</li> </ul>
Aktivovalo sa zariadenie proti vytopeniu. Na displeji sa zobrazí <b>i30</b> .	<ul style="list-style-type: none"> <li>• Zatvorte vodovodný kohútik.</li> <li>• Skontrolujte, či je spotrebič správne nainštalovaný.</li> <li>• Skontrolujte, či sú koše naplnené podľa pokynov v návode na používanie.</li> </ul>
Zlyhanie snímača zistenia výšky hladiny. Na displeji sa zobrazuje symbol <b>i41</b> - <b>i44</b> .	<ul style="list-style-type: none"> <li>• Skontrolujte, či sú filtre čisté.</li> <li>• Spotrebič vypnite a znova zapnite.</li> </ul>
Zlyhanie umývacieho alebo vypúšťacieho čerpadla. Na displeji sa zobrazuje symbol <b>i51</b> - <b>i59</b> alebo <b>i5A</b> - <b>i5F</b> .	<ul style="list-style-type: none"> <li>• Spotrebič vypnite a znova zapnite.</li> </ul>
Teplota vody vnútri spotrebiča je príliš vysoká alebo došlo ku zlyhaniu snímača teploty. Na displeji sa zobrazuje symbol <b>i61</b> alebo <b>i69</b> .	<ul style="list-style-type: none"> <li>• Skontrolujte, či teplota privádzanej vody neprekročila 60 °C.</li> <li>• Spotrebič vypnite a znova zapnite.</li> </ul>
Technické zlyhanie spotrebiča. Na displeji sa zobrazuje symbol <b>iC0</b> alebo <b>iC3</b> .	<ul style="list-style-type: none"> <li>• Spotrebič vypnite a znova zapnite.</li> </ul>

Problém a výstražný kód	Možná příčina a riešenie
Hladina vody vnútri spotrebiča je príliš vysoká. Na displeji sa zobrazí <b>iF1</b> .	<ul style="list-style-type: none"> <li>Spotrebič vypnite a znova zapnite.</li> <li>Skontrolujte, či sú filtre čisté.</li> <li>Skontrolujte, či je odtoková hadica inštalovaná v správnej výške nad podlahou. Pozrite si časť „Pokyny pre inštaláciu“.</li> </ul>
Spotrebič sa počas prevádzky viackrát vypne a zapne.	<ul style="list-style-type: none"> <li>To je normálne. Prináša to optimálne výsledky umývania a úsporu energie.</li> </ul>
Program trvá príliš dlho.	<ul style="list-style-type: none"> <li>Ak je nastavený odložený štart, zrušte nastavenie odkladu alebo počkajte na koniec odpočítavania.</li> </ul>
Zobrazené trvanie programu je iné než trvanie v tabuľke hodnôt spotreby.	<ul style="list-style-type: none"> <li>Trvanie programu ovplyvňuje tlak a teplota vody, kolísanie napätia v elektrickej sieti, voliteľné funkcie, množstvo riadu a stupeň znečistenia.</li> </ul>
Na displeji sa zmení zostávajúci čas a preskočí takmer na koniec času programu.	<ul style="list-style-type: none"> <li>Nejde o poruchu. Spotrebič pracuje správne.</li> </ul>
Z dvierok spotrebiča preteká malé množstvo vody.	<ul style="list-style-type: none"> <li>Spotrebič nie je vo vodorovnej polohe. Uvoľnite alebo utiahnite nastaviteľné nožičky (ak sú k dispozícii).</li> <li>Dvierka spotrebiča nie sú vycentrované na nádrži. Upravte zadnú nožičku (ak je k dispozícii).</li> </ul>
Dvierka spotrebiča sa ťažko zatvárajú.	<ul style="list-style-type: none"> <li>Spotrebič nie je vo vodorovnej polohe. Uvoľnite alebo utiahnite nastaviteľné nožičky (ak sú k dispozícii).</li> <li>Z košov vyčnievajú časti riadu.</li> </ul>
Počas cyklu umývania sa otvorí dvierka spotrebiča.	<ul style="list-style-type: none"> <li>Funkcia AirDry je zapnutá. Teraz môžete funkciu vypnúť. Pozrite si časť „Nastavenia“.</li> </ul>
Štrkotavé/klepotavé zvuky z vnútra spotrebiča.	<ul style="list-style-type: none"> <li>Riad nie je správne vložený v košoch. Pozrite si leták o vkladaní riadu.</li> <li>Zabezpečte, aby sa mohli sprchovacie ramená voľne otáčať.</li> </ul>
Spotrebič spustí istič/prerušovač obvodu.	<ul style="list-style-type: none"> <li>Nedostatočná prúdová intenzita na súčasné napájanie všetkých používaných spotrebičov. Skontrolujte prúdovú intenzitu zásuvky a kapacitu merača alebo vypnite jeden z používaných spotrebičov.</li> <li>Vnútorná elektrická porucha spotrebiča. Obráťte sa na autorizované servisné stredisko.</li> </ul>



Pozrite si ďalšie možné príčiny v častiach „**Pred prvým použitím**“, „**Každodenné používanie**“ alebo „**Rady a tipy**“.

O kódy alarmov, ktoré nie sú popísané v tabuľke, požiadajte autorizované servisné stredisko.



Po kontrole spotrebič vypnite a zapnite. Ak problém pretrváva, obráťte sa na autorizované servisné stredisko.

**VAROVANIE!**

Neodporúčame používať spotrebič, kým sa problém celkom nevyrieši. Spotrebič odpojte a opäť ho nezapájajte, kým si nebudete istí, že funguje správne.

## 12.1 Výsledky umývania riadu a sušenia nie sú uspokojivé

Problém	Možná príčina a riešenie
Neuspokojivé výsledky umývania.	<ul style="list-style-type: none"> <li>• Pozri časť „<b>Každodenné používanie</b>“, „<b>Rady a tipy</b>“ a leták o ukladaní riadu do košov.</li> <li>• Používajte intenzívnejšie umývacie programy.</li> <li>• Aktivujte voliteľnú funkciu ExtraPower na zlepšenie výsledkov umývania zvoleného programu.</li> <li>• Vyčistite dýzy sprchovacích ramien a filter. Pozri časť „<b>Ošetrovanie a čistenie</b>“.</li> </ul>
Neuspokojivé výsledky sušenia.	<ul style="list-style-type: none"> <li>• Riad ste nechali príliš dlho vnútri zatvoreného spotrebiča. Aktivujte voliteľnú funkciu AirDry na nastavenie automatického otvorenia dvierok a zlepšenie výsledkov sušenia.</li> <li>• Nedostatok leštidla alebo jeho nedostatočné dávkovanie. Naplňte dávkovač leštidla alebo nastavte jeho vyššie dávkovanie.</li> <li>• Príčinou môže byť kvalita leštidla.</li> <li>• Vždy používajte leštidlo, aj v prípade ak používate kombinované tablety.</li> <li>• Plastové predmety niekedy treba utrieť utierkou.</li> <li>• Program nemá fázu sušenia. Pozrite si časť „<b>Prehľad programov</b>“.</li> </ul>
Na pohároch a riade sú biele šmuhy a modré usadeniny.	<ul style="list-style-type: none"> <li>• Dávkovanie leštidla je príliš vysoké. Nastavte nižšie dávkovanie leštidla.</li> <li>• Množstvo umývacieho prostriedku je príliš veľké.</li> </ul>
Na pohároch a riade sú škrvy a suché vodné kvapky.	<ul style="list-style-type: none"> <li>• Množstvo uvoľneného leštidla nie je dostatočné. Nastavte vyššie dávkovanie leštidla.</li> <li>• Príčinou môže byť kvalita leštidla.</li> </ul>
Vnútro spotrebiča je mokré.	<ul style="list-style-type: none"> <li>• Nejde o poruchu spotrebiča. Vlhký vzduch kondenzuje na stenách spotrebiča.</li> </ul>
Nezvyčajná pena počas umývania.	<ul style="list-style-type: none"> <li>• Používajte umývací prostriedok špeciálne určený pre umývačky riadu.</li> <li>• Použite umývací prostriedok od iného výrobcu.</li> <li>• Nepredoplachujte riady pod tečúcou vodou.</li> </ul>
Stopy hrdze na príbore.	<ul style="list-style-type: none"> <li>• Vo vode v umývačke sa používa príliš veľa soli. Pozri časť „<b>Zmäkčovač vody</b>“.</li> <li>• Vložili ste spolu strieborný a antikorový príbor. Strieborné a antikorové riady neukladajte blízko seba.</li> </ul>

Problém	Možná príčina a riešenie
Po skončení programu sú v dávkovači zvyšky umývacieho prostriedku.	<ul style="list-style-type: none"> <li>• Tableta umývacieho prostriedku sa zasekla v dávkovači, a preto sa nerozpustila vo vode.</li> <li>• Voda nedokáže zmyť umývaci prostriedok z dávkovača. Skontrolujte, či nie sú sprchovacie ramená zablokované ani upchaté.</li> <li>• Skontrolujte, či predmety v košoch nezabraňujú otvoreniu veka dávkovača umývacieho prostriedku.</li> </ul>
Pachy vnútri spotrebiča.	<ul style="list-style-type: none"> <li>• Pozri časť „<b>Čistenie vnútra</b>”.</li> <li>• Spustite program  s odstraňovačom vodného kameňa alebo čistiacim prostriedkom určeným pre umývačky.</li> </ul>
Nánosy vodného kameňa na riade, v nádrži a na vnútornej strane dvierok.	<ul style="list-style-type: none"> <li>• Nízka úroveň dávkovania soli, skontrolujte ukazovateľ doplnenia.</li> <li>• Viečko zásobníka na soľ nie je upevnené.</li> <li>• Voda z vodovodu je tvrdá. Pozri časť „<b>Zmäkčovač vody</b>”.</li> <li>• Použite soľ a nastavte regeneráciu zmäkčovača vody aj pri použití kombinovaných umývacích tabliet. Pozri časť „<b>Zmäkčovač vody</b>”.</li> <li>• Spustite program  s odstraňovačom vodného kameňa určeným pre umývačky.</li> <li>• Ak usadeniny vodného kameňa neboli odstránené, vyčistite prístroj vhodnými čistiacimi prostriedkami.</li> <li>• Skúste iný umývaci prostriedok.</li> <li>• Obráťte sa na výrobcu umývacieho prostriedku.</li> </ul>
Matný, vyblednutý alebo poškodený riad.	<ul style="list-style-type: none"> <li>• Skontrolujte, či v spotrebiči umývate iba riad vhodný do umývačky.</li> <li>• Koše nakladajte a vykladajte opatrne. Pozrite si leťák o vkladaní riadu.</li> <li>• Krehké predmety vložte do horného koša.</li> <li>• Aktivujte voliteľnú funkciu GlassCare na zabezpečenie špeciálnej starostlivosti o sklenený a krehký riad.</li> </ul>



Pozrite si ďalšie možné príčiny v častiach „**Pred prvým použitím**”, „**Každodenné používanie**” alebo „**Rady a tipy**”.

## 13. TECHNICKÉ ÚDAJE

Rozmery	Šírka/výška/hĺbka (mm)	446 / 850 / 615
Elektrické zapojenie 1)	Napätie (V)	220 - 240
	Frekvencia (Hz)	50

Tlak prívodu vody	Min./max. barov (MPa)	0.5 (0.05) / 10 (1.0)
Prívod vody	Studená voda alebo teplá voda <sup>2)</sup>	max. 60 °C
Kapacita	Nastavenia miesta	10

1) Ďalšie hodnoty si pozrite na typovom štítku.

2) Ak teplá voda pochádza z alternatívneho zdroja energie (napr. zo solárnych panelov), používajte prívod teplej vody, aby ste znížili spotrebu energie.

### 13.1 Odkaz na databázu EU EPREL

Čiarový kód na štítku energetických parametrov dodanom so spotrebičom poskytuje webový odkaz na registráciu tohto spotrebiča v EU EPREL databáze.

Štítok energetických parametrov si ponechajte na neskoršie nahliadnutie spolu s návodom na obsluhu a všetkými ďalšími dokumentmi poskytnutými s týmto spotrebičom.

V EU EPREL databáze môžete nájsť informácie ohľadom výkonu výrobku pomocou odkazu <https://eprel.ec.europa.eu> a názvu modelu a čísla výrobku, ktoré nájdete na typovom štítku spotrebiča. Pozrite si kapitolu „Popis výrobku“.

Podrobnejšie informácie o štítku energetických parametrov nájdete na stránke [www.theenergylabel.eu](http://www.theenergylabel.eu).

## 14. OCHRANA ŽIVOTNÉHO PROSTREDIA

Materiály označené symbolom  odovzdajte na recykláciu. Obal hodte do príslušných kontajnerov na recykláciu. Chráňte životné prostredie a zdravie ľudí a recyklujte odpad z elektrických a elektronických spotrebičov. Nelikvidujte

spotrebiče označené symbolom  spolu s odpadom z domácnosti. Výrobok odovzdajte v miestnom recyklačnom zariadení alebo sa obráťte na obecný alebo mestský úrad.





[www.electrolux.com/shop](http://www.electrolux.com/shop)



156816440-A-342022

