

IGAPÄEVASE KASUTAMISE JUHEND



TÄNAME, ET OSTSITE WHIRLPOOLI TOOTE

Ulatuslikuma abi ja toe saamiseks,
registreerige oma toode aadressil:
www.whirlpool.eu/register



Ohutusjuhised ning kasutus- ja
hooldusjuhendi saate alla laadida meie
veebilehelt docs.whirlpool.eu, järgides
voldiku lõpus toodud juhiseid.



Lugege enne seadme kasutamist hoolikalt tervishoiu- ja ohutusjuhendit.

TOOTE KIRJELDUS

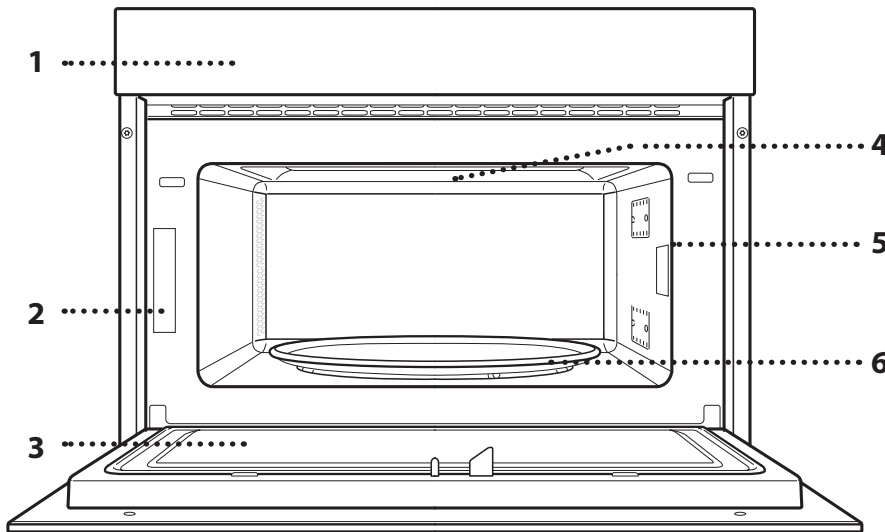

1. Juhtpaneel
2. Identimisplaat (ärge eemaldage)
3. Uks
4. Ülemine kütteelement / grill
5. Valgustus
6. Pöördalus

JUHTPANEELI KIRJELDUS

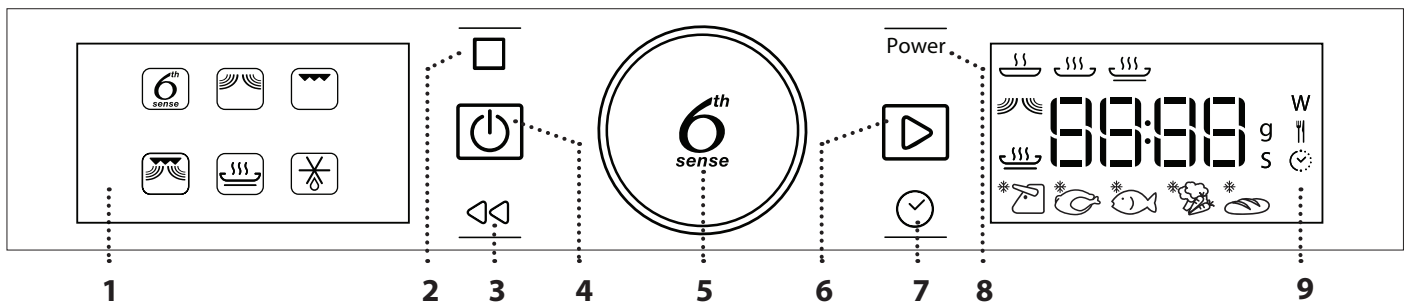

1. VASAKPOOLNE NÄIDIK

2. PAUS

Toiduvalmistustsükli peatamiseks.

3. TAGASI

Tagasi eelmisele lehele minekuks.

4. SISSE/VÄLJA

Ahju sisse- ja väljalülitamiseks või
aktiivse funktsiooni peatamiseks igal
ajal.

5. PÖÖRDNUPP / 6th SENSE NUPP

Seda pöörates saab liikuda
funktsioonide vahel ja seada
kõiki parameetreid. Vajutage , et
valida, seada, avada või kinnitada
funktsioonid või parameetrid ja
käivitada küpsetusprogramm.

6. KÄIVITUS

Funktsioonide käivitsmiseks ja
seadete kinnitamiseks.

7. AEG

Aja või küpsetusaja muutmiseks või
seadmiseks.

8. VÖIMSUS

Mikrolainete võimsuse seadmiseks.

9. PAREMPOOLNE NÄIDIK

TARVIKUD

PÖÖRDALUS

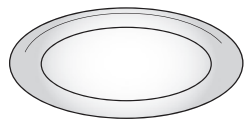

Klaasist pöördalus asetseb oma toel ja seda võib kasutada kõikide küpsetusviisidega.

Kõik ahjunõud ja tarvikud tuleb alati asetada pöördalusele.

PÖÖRDALUSE TUGI

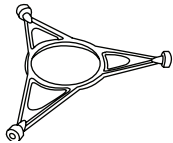

Tugi on mõeldud ainult klaasist pöördaluse jaoks.

Ärge asetage toele muid tarvikuid.

TRAAAREST

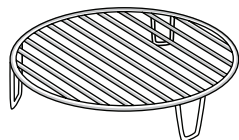

See võimaldab asetada toidu grillile lähemale, et toitu hästi pruunistada.

Asetage rest pöördalusele ja veenduge, et see ei puutu kokku muude pindadega.

Tarvikute arv ja tüübid võivad erineda sõltuvalt ostetud mudelist.

Turul on saadaval palju tarvikuid. Enne ostmist veenduge, et need sobivad mikrolaineahjule ja peavad vastu ahju kõrgetele temperatuuridele.

Mikrolainetega küpsetamise ajal ei tohi kunagi kasutada metallnõusid.

CRISP PLATE

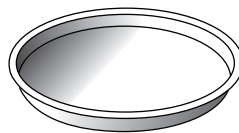

Kasutage seda ainult koos vastava funktsiooniga.

Pruunistusplaat Crisp plate tuleb alati asetada klaasist pöördaluse keskele ja seda võib tühjana

eelsoojendada, kasutades ainult spetsiaalselt selleks mõeldud funktsiooni. Asetage toit otse pruunistusplaadile Crisp plate.

PRUUNISTUSPLAADI CRISP PLATE KÄEPIDE

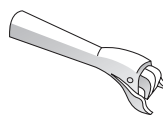

Käepidet kasutatakse kuuma pruunistusplaadi Crisp plate ahjust väljavõtmiseks.

Muid tarvikuid, mida tootega kaasas pole, saab teenindusest eraldi juurde osta.

Veenduge alati, et toit ja tarvikud ei puutu vastu ahju siseseinu.

Enne ahju käivitamist veenduge alati, et pöördalus saab vabalt liikuda. Jälgige, et te tarvikuid ahju pannes ja välja võttes pöördalust oma toelt maha ei lükkaks.

FUNKTSIOONID



6th SENSE

Need funktsioonid valivad automaatselt parima küpsetusviisi igat liiki toidu küpsetamiseks.



6th SENSE'IGA ÜLESSOOJENDAMINE

Külmutatud või toatemperatuuril valmistoidu ülessoojendamiseks. Ahi arvutab automaatselt lühima ajaga parima võimaliku tulemuse saavutamiseks vajalikud seaded. Pange toit taldrikule või kaussi, mis on kuumakindel ja sobiv mikrolaineahjus kasutamiseks.

	TOIT	KAAL (g)
1	ÕHTUSÖÖGITALDRIK	250-500
2*	KÜLMUTATUD PORTSJON	250-500
3*	SÜGAVKÜLMUTATUD LASANJE	250-500
4	SUPID	200-800
5	JOOGID	100-500



6th SENSE'IGA TOIDUVALMISTAMINE

Roogade parimate tulemustega ja kiireks valmistamiseks. Kasutage kuumuskindlat nõu, mis sobib mikrolaineahjus kasutamiseks.

	TOIT	KAAL (g)
1	AHJUKARTULID (Kui ahi annab märku, pöörake toit ümber)	200-1000
2	VÄRSKE KÖÖGIVILI (Lõigake võrdse suurusega tükkideks ja lisage 2-4 supilusikatäit vett. Katke kinni)	200-800
3*	KÜLMUTATUD KÖÖGIVILI (Kui ahi annab märku, pöörake toit ümber). Katke kinni)	200-800
4	KONSERVKÖÖGIVILI	200-600
5	PAISUMAIS	100



6th SENSE'IGA PRUUNISTAMINE

Külmutatud toidu kiireks soojendamiseks ja küpsetamiseks nii, et see jääks pealt kuldne ja krõbe. Seda funktsiooni kasutage ainult koos kaasoleva pruunistusplaadiga. Kui ahi märku annab, pöörake toit ümber.

	TOIT	KAAL (g)
1*	FRIIKARTULID (laotage ühtlase kihina plaadile ja enne küpsetamist raputage peale soola)	200-500
2*	PITSA, ÕHUKE PÕHI	200-500
3*	PITSA, PAKS PÕHI	200-800
4*	KANATIIVAD, LINNULIHA TÜKID (Määrige plaati kergelt õliga)	200-500
5*	KALAPULGAD (Pruunistusplaati tuleb eelkuumutada)	200-500

Nõutavad tarvikud: Pruunistusplaat koos käepidemega



MIKROLAINE

Toidu või joogi kiireks soojendamiseks.

VÖIMSUS (W)	SOOVITATAV KASUTUS
1000	Suure veesisaldusega toitude ja jookide kiire soojendamine.
800	Köögiviljade valmistamine.
650	Liha ja kala valmistamine.
500	Lihakastmete ja juustu või muna sisaldavate kastmete valmistamine. Lihapirukate või ahjupasta viimistlemine.
350	Aeglane, õrn küpsetus. Sobib šokolaadi ja või sulatamiseks.
160	Külmutatud toidu sulatamine, või ja juustu pehmemdamine.
90	Jäätise pehmemdamine.

TOIMING	TOIT	VÖIMSUS (W)	KESTUS (min)
Soojendamine	2 tassi	1000	1-2
Soojendamine	Kartulipuder (1 kg)	1000	9-11
Sulatus	Hakkliha (500 g)	160	13-14
Küpsetamine	Biskviitkook	800	6-7
Küpsetamine	Munakreem	650	11-12
Küpsetamine	Pikkpoiss	800	18-20



GRILLIMINE

Pruunistamiseks, grillimiseks ja gratineerimiseks. Soovitame toitu küpsetamise ajal pöörata.

TOIT	KESTUS (min)
Röstleib ja -sai (Toast)	10-12
Krevetid	18-22

Soovitavad tarvikud: Traatrest



GRILL + MIKRO

Toitude kiire küpsetamine ja gratineerimine, ühendades mikrolaine- ja grillifunktsioonid.

TOIT	VÖIMSUS (W)	KESTUS (min)
Kartuligratään	650	20-22
Röstitud kana	650	40-45

Soovitavad tarvikud: Traatrest



CRISP

Toidu täiuslikuks pruunistamiseks, nii pealt kui alt. Seda funktsiooni tohib kasutada ainult koos spetsiaalse pruunistusplaadiga Crisp plate.

TOIT	KESTUS (min)
Eelkergitatud kook	7-10
Hamburger	8-10*

* Pöörake toitu poole küpsetusaja möödudes.

Nõutavad tarvikud: Crisp plate (pruunistusplaat) koos käepidemega

JET DEFROST

Eri tüüpi toiduainete kiireks ülessulatamiseks, sisestades lihtsalt nende kaalu. Toit tuleb asetada otse klaasist pöördalusele. Kui ahi märku annab, pöörake toit ümber.

	TOIT	KAAL (g)
1*	LIHA (hakkliha, kotletid, liha, täidetud praad)	100 - 2000
2*	LINNULIHA (terve lind, tükid, filee)	100 - 2500
3*	KALA (terve, tükid, filee)	100 - 1500
4*	KÖÖGIVILI (mitmesugused köögiviljad, oad, brokoli jne)	100 - 1500
5*	LEIB (saiad, kuklid, saiakesed)	100 - 1000

ESIMEST KORDA KASUTAMINE

. KELLAAJA SEADISTAMINE

Ahju esimesel sisselülitamisel tuleb määrata kellaeg.



Hakkab vilkuma kahekohaline tundide näit:
Keerake nuppu, et määrata õiged tunnid ja vajutage kinnitamiseks nuppu



Hakkab vilkuma kahekohaline minutite näidik.
Keerake nuppu, et määrata õiged minutid ja vajutage kinnitamiseks nuppu

Pange tähele: Aja hilisemaks muutmiseks hoidke ajal, mil ahi on välja lülitatud vähemalt sekundi jooksul all nuppu ja korra eelkirjeldatud toiminguid.

Võimalik, et pärast pikemat voolukatkestust tuleb kellaeg uuesti seada.

IGAPÄEVANE KASUTAMINE

1. FUNKTSIOONI VALIMINE

Kui ahi on välja lülitatud, kuvatakse ekraanil ainult aeg. Vajutage ja hoidke all nuppu et ahi sisse lülitada. Keerake nuppu, et vaadata vasakpoolsel näidikul saadavalolevaid põhifunktsioone. Valige üks ja vajutage .



Alamfunktsiooni (juhul, kui see on saadaval) valimiseks valige põhifunktsioon ja seejärel vajutage kinnitamiseks nuppu ja liikuge funktsiooni menüüsse.



Keerake nuppu, et teha valik parempoolsel näidikul saadavalolevate alamfunktsioonide hulgast, ja seejärel vajutage kinnitamiseks nuppu .

2. FUNKTSIOONI SEADISTAMINE

. 6TH SENSE / SULATAMINE

TOIDUKLASS

Teatud automaatfunktsioonide kasutamisel tuleb valida küpsetatava toidu kategooria.



Kui ikoon vilgub, keerake soovitud kategooria valimiseks nuppu ja vajutage seejärel kinnitamiseks nuppu .

KAAL

Parimate tulemuste saamiseks nõuavad funktsioonid 6th Sense (ja Jet Defrost), et sisestaksite toidu kaalu, mille saab valida vaikeseadistuste hulgast: ahi arvutab kasutatava funktsiooni ja iga toidukategooria jaoks ideaalse kestuse.



Kui vaikeseadistus kuvatakse näidikul ja ikoon **g** vilgub, keerake nuppu, et määrata kaal, ja seejärel vajutage kinnitamiseks nuppu .

. KÄSIFUNKTSIOONID

Pärast soovitud funktsiooni valimist saab muuta selle seadeid.

Ekraanil kuvatakse järjekorras seaded, mida saab muuta.

MIKROLAINEVÕIMSUS







Kui ikoon **W** ekraanil vilgub, keerake nuppu, et reguleerida võimsuse seadistust, vajutage kinnitamiseks nuppu  ja valige edasised seaded (kui võimalik).

Pange tähele: Kui funktsioon on sisse lülitatud, saab võimsust muuta nuppu **Power** vajutades seadistuste menüüd avades ja seejärel nuppu pöörates seadistust muutes.

KESTUS



Kui ekraanil vilgub ikoon , määrake keeratava nupuga valmistusaeg ja vajutage seejärel kinnitamiseks nuppu  või kinnitamiseks ja funktsiooni käivitamiseks nuppu .

Märkus: Toiduvalmistamise ajal saate valmistusaega muuta keeratava nupu abil; iga kord kui vajutate nuppu , pikeneb valmistusaeg 30 sekundit.

3. FUNKTSIOONI AKTIVEERIMINE

Kui olete määranud kõik soovitud seaded, siis vajutage funktsiooni aktiveerimiseks .

Igal nupu  uuesti vajutamisel pikendatakse küpsetusaega 30 sekundi võrra.

Pange tähele: Aktiivse funktsiooni saab igal ajal peatada, selleks vajutage .

. JET START

Kui ahi on välja lülitatud, võite vajutada nuppu , et aktiveerida mikrolainetega küpsetamine 30 sekundiks täisvõimsusel (1000 W).

. TURVALUKK

See funktsioon aktiveeritakse automaatselt, et takistada ahju juhuslikku sisselülitamist.



Avage ja sulgege uks ja seejärel vajutage funktsiooni käivitamiseks .

4. PAUS

Aktiivse funktsiooni peatamiseks (nt selleks, et toitu segada) avage lihtsalt uks.

Jätkamiseks sulgege uks ja vajutage .

AUTOMAATNE PAUS

(TOIDU PÖÖRAMINE JA SEGAMINE)

Teatud automaatfunktsioonid teevad pausi, et oleks võimalik toitu segada või pöörata.



Kui ahi on küpsetamise peatanud, avage uks ja sooritage tegevus, mida teil palutakse teha, seejärel sulgege uks ning vajutage küpsetamisega jätkamiseks nuppu .

5. VALMISTAMISE LÖPPEMINE

Kõlab helisignaali ja ekraan annab teada, et küpsetamine on lõppenud.



Valmistusaega pikendamiseks ilma seadeid muutmata keerake uue valmistusaega seadmiseks keeratavat nuppu ja vajutage nuppu .

. KLAHVILUKK

Klahvide lukustamiseks vajutage ja hoidke vähemalt 5 sekundit all nuppu .



Nuppude avamiseks korrake toimingut.

Pange tähele: Klahviluku saab aktiveerida ka siis, kui toiduvalmistamine on pooleli. Ohutuse tagamiseks on võimalik ahi igal ajal välja lülitada, hoides all nuppu .

PUHASTAMINE

Enne hooldamist või puhastamist veenduge, et seade on maha jahtunud.

Ärge kunagi kasutage aurpuhastusseadmeid.

Ärge kasutage traatnuustikut, abrasiivseid küürimispastasid ega abrasiivseid/söövitavaid puhastusvahendeid, kuna need võivad kahjustada seadme pinda.

SISE- JA VÄLISPINNAD

- Puhastage pindasid ainult niiske mikrokiudlapiga. Kui pinnad on väga määrdunud, lisage paar tilka neutraalse pH-ga puhastusvahendit. Lõpetage puhastamine kuiva lapiga.
- Puhastage ukseklaasi sobiva vedela puhastusvahendiga.
- Ahju põhja puhastamiseks toidujääkidest eemaldage pöördalus koos toega. Puhastage ahju regulaarselt või siis, kui sisepinnale on tekkinud pritsmeid.
- Grilli pole tarvis puhastada, kuna suur kuumus põletab ära igasuguse mustuse. Kasutage seda funktsiooni regulaarselt.

TARVIKUD

Kõiki tarvikuid peale pruunistusplaadi Crisp plate võib pesta nõudepesumasinas. Pruunistusplaati tuleb puhastada vee ja pehmetoimelise pesuainelahusega. Tugevat mustust hõõruge õrnalt lapiga. Pruunistusplaat peab enne puhastamist olema täielikult jahtunud.

RIKKEOTSING

Probleem	Võimalik põhjus	Lahendus
Ahi ei tööta.	Voolukatkestus. Vooluvõrgust lahti ühendatud.	Kontrollige, kas vool on olemas ja kas ahi on vooluvõrku ühendatud. Lülitage ahi välja ja uuesti sisse, et näha, kas viga püsib.
Ahjust kostab müra isegi siis, kui see on välja lülitatud.	Jahutusventilaator aktiivne.	Avage ahju uks või hoidke seda lahti ja oodake, kuni jahutamine jõuab lõpule.
Ekraanil on kuvatud täht F ja selle järel number.	Tarkvara viga.	Võtke ühendust lähima teenindusega ja öelge neile F tähele järgnev number.
Ekraanil on ebaselge tekst ja see näib olevat katki.	Teine keelekomplekt.	Võtke ühendust lähima teenindusega.

TOOTE KIRJELDUS

 [www](http://www.whirlpool.eu) Selle seadme infolehe koos energiaandmetega saab alla laadida Whirlpooli veebilehelt docs.whirlpool.eu

KASUTUS- JA HOOLDUSJUHENDI HANKIMINE

>  [www](http://www.whirlpool.eu) Laadige kasutus- ja hooldusjuhend alla meie veebilehelt docs.whirlpool.eu (selleks võite kasutada seda QR-koodi), täpsustamiseks on vaja lisada toote kaubanduslik kood.



> Teine võimalus on võtta ühendust müügiärgse teenindusega.

MÜÜGIÄRGSE TEENINDUSE KONTAKT

Kontaktandmed leiате garantiiühendist. Kui võtate ühendust müügiärgse teenindusega, siis teatage neile oma toote andmeplaadil olevad koodid.

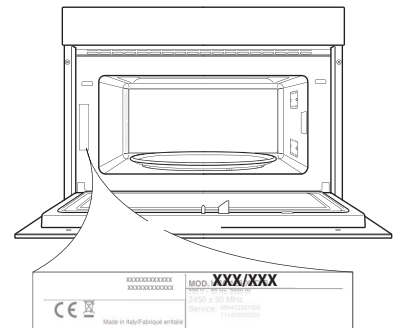

400011597713

IKDIENAS LIETOŠANAS INSTRUKCIJA



PALDIES, KA IEGĀDĀJĀTIES WHIRLPOOL IZSTRĀDĀJUMU

Lai saņemtu pilnvērtīgu apkalpošanu un palīdzību, lūdzu, reģistrējiet savu ierīci vietnē www.whirlpool.eu/register



Drošības instrukciju un Lietošanas un apkopes pamācību varat lejupielādēt, apmeklējot tīmekļa vietni docs.whirlpool.eu un sekojot norādēm šīs instrukcijas aizmugurē.



Pirms ierīces lietošanas rūpīgi izlasiet veselības un drošības instrukciju.

PRODUKTA APRAKSTS

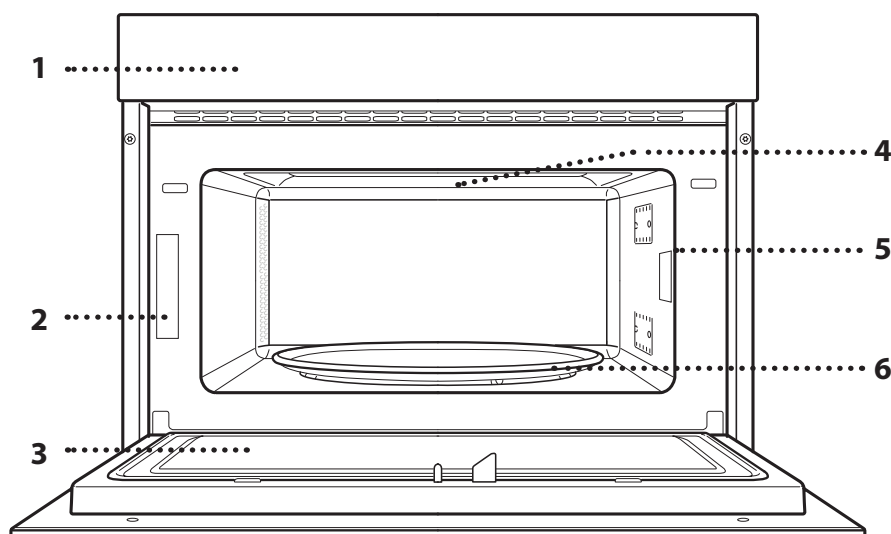

1. Vadības panelis
2. Datu plāksnīte (nenotēmt)
3. Durvis
4. Augšējais sildelements / grils
5. Apgaismojums
6. Rotējošā plate

VADĪBAS PANEĻA APRAKSTS

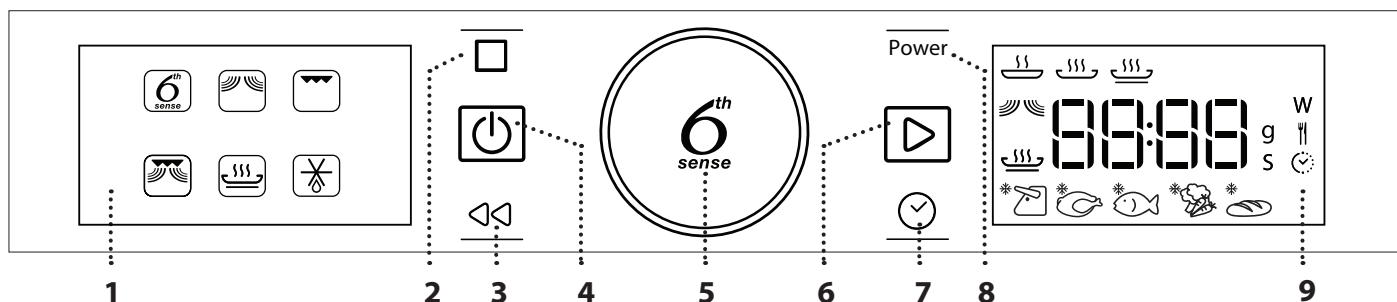

1. DISPLEJS KREISAJĀ PUSĒ

2. APTURĒŠANA

Lai apturētu gatavošanas ciklu.

3. ATPAKAĻ

Lai atgrieztos pie iepriekšējā ekrāna.

4. IESLĒGŠANA/IZSLĒGŠANA

Lai jebkurā laikā ieslēgtu vai izslēgtu krāsni un apturētu aktīvo funkciju.

5. PIELĀGOŠANAS SLĒDZIS / 6th SENSE POGA

Pagrieziet slēdzi, lai izpētītu visas funkcijas un pielāgotu visus gatavošanas parametrus. Piespiediet, lai izvēlētos, iestatītu, pieļūtu vai apstiprinātu funkcijas vai parametrus, kā arī palaistu gatavošanas programmu.

6. STARTA POGA

Lai palaistu funkcijas un apstiprinātu iestatījumus.

7. LAIKS

Lai iestatītu vai mainītu laiku, kā arī pielāgotu gatavošanas laiku.

8. JAUDA

Lai pielāgotu mikroviļņu krāsns jaudu.

9. DISPLEJS LABAJĀ PUSĒ

PIEDERUMI

ROTĒJOŠĀ PLATE

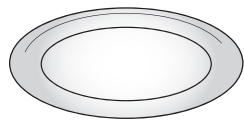

Novietojot rotējošo stikla plati uz īpašās pamatnes, to var izmantot visiem gatavošanas veidiem.

Rotējošā plate vienmēr jāizmanto kā pamatne citiem traukiem un piederumiem.

GROZĀMĀS PLATES PAMATNE

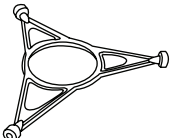

Pamatni izmantojiet tikai rotējošajai stikla platei.

Nenovietojiet uz pamatnes citus priekšmetus.

STIEPĻU REŽĢIS

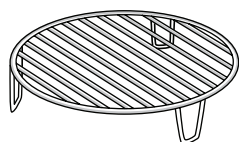

Tas ļauj novietot ēdienu tuvāk grilam, lai perfekti apbrūninātu to.

Novietojiet stieplu plauktu uz rotējošās plates un pārlicinieties, ka tas nesaskaras ar citām virsmām.

Piederumu veids un skaits var atšķirties atkarībā no iegādātā modeļa.

KRAUKŠĶU PLATE

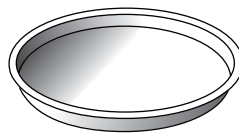

Paredzēta tikai izmantošanai ar atsevišķām funkcijām.

Kraukšķu plate jānovieto rotējošās stikla plates vidū, un, kad tā ir tukša, to ir iespējams uzsildīt, izmantojot

īpašo funkciju, kas paredzēta tikai šim mērķim.

Novietojiet ēdienu tieši uz kraukšķu plates.

KRAUKŠĶU PLATES ROKTURIS

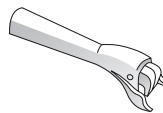

Lietojiet, lai izņemtu kraukšķu plati no krāsns.

Papildu piederumus, kas nav iekļauti komplektā, var iegādāties pēc pārdošanas klientu apkalpošanas dienestā.

Tirdzniecībā ir pieejami dažādi piederumi. Pirms pirkšanas pārlicinieties, vai tie ir piemēroti izmantošanai mikroviļņu krāsnī un spēj izturēt krāsns temperatūru.

Gatavojot ar mikroviļņu funkciju, ēdienam un dzērieniem nedrīkst izmantot metāla traukus.

Vienmēr pārlicinieties, ka produkti un palīgierīces nenonāk saskarē ar krāsns iekšieni.

Pirms mikroviļņu krāsns ieslēgšanas vienmēr pārlicinieties, ka rotējošā plate var brīvi griezties. Pārlicinieties, vai brīdī, kad ieliekat vai izņemat citus piederumus, rotējošā plate netiek izkustināta no vietas.

FUNKCIJAS



6th SENSE

Šīs funkcijas automātiski atlasa katram pārtikas produktu tipam piemērotākās pagatavošanas metodes.



6th SENSE UZSILDĪŠANA

Lai uzsildītu gatavus ēdienus, kas ir sasaldēti, atdzesēti vai istabas temperatūrā. Krāsns automātiski aprēķina vērtības, kas nepieciešamas, lai iespējami īsā laikā sasniegtu labāko rezultātu. Novietojiet ēdienu uz mikroviļņu krāsnīm paredzēta, karstumizturīga šķīvja vai trauka.

	ĒDIENS	SVARS (g)
1	PUSDIENU ŠĶĪVIS	250–500
2*	SALDĒTU PRODUKTU PORCIJA	250–500
3*	SALDĒTA LAZANJA	250–500
4	ZUPAS	200–800
5	DZĒRIENI	100–500



6th SENSE CEPŠANA

Lai ātri pagatavotu ēdienus un iegūtu optimālus rezultātus. Lietojiet karstumizturīgu trauku, kas piemērots lietošanai mikroviļņu krāsnī.

	ĒDIENS	SVARS (g)
1	CEPTI KARTUPEĻI (Kad norādīts, apgrieziet uz otru pusi)	200–1000
2	SVAIGI DĀRZEŅI (Sagrieziet vienādos gabalus un pievienojiet 2 līdz 4 ēdamkarotes ūdens. Uzlieciet vāku.)	200–800
3*	SALDĒTI DĀRZEŅI (Kad norādīts, apgrieziet uz otru pusi). Uzlieciet vāku.)	200–800
4	KONSERVĒTI DĀRZEŅI	200–600
5	POPKORNS	100



6th SENSE CRISP

Lai ātri uzsildītu vai pagatavotu sasaldētus ēdienus un iegūtu zeltainu, kraukšķīgu garozu. Šai funkcijai lietojiet tikai komplektācijā esošo kraukšķu plati. Kad norādīts, apgrieziet ēdienu uz otru pusi.

	ĒDIENS	SVARS (g)
1*	KARTUPEĻI FRĪ (Izklājiet vienā kārtā un pirms gatavošanas apkaisiet ar sāli)	200–500
2*	PICA, AR PLĀNU GAROZIŅU	200–500
3*	PICA, AR BIEZU GAROZIŅU	200–800
4*	VISTAS SPĀRNIŅI, VISTAS GAĻAS GABALIŅI (Nedaudz ietaukojiet pannu)	200–500
5*	ZIVJU PIRKSTIŅI (Kraukšķu plate ir jāuzsilda)	200–500

Nepieciešamie piederumi: kraukšķu plate, kraukšķu plates rokturis



MIKROVIĻŅU REŽĪMS

Ātrai ēdienu un dzērienu pagatavošanai un uzsildīšanai.

JAUDA (W)	IETEICAMS
1000	Lai ātru uzsildītu ēdienus un dzērienus, kas satur lielu daudzumu ūdens.
800	Dārzeņu gatavošana.
650	Lai pagatavotu gaļu un zivis.
500	Lai pagatavotu mērces ar gaļu, sieru vai olām. Gaļas pīrāgu vai makaronu sacepumu pabeigšanai.
350	Lēnai, vienmērīgai gatavošanai. Izcili piemērots sviesta vai šokolādes kausēšanai.
160	Saldētu produktu, sviesta un siera kausēšanai.
90	Saldējuma kausēšanai.

DARBĪBA	ĒDIENS	JAUDA (W)	ILGUMS (min)
Uzsildīšana	2 krūzes	1000	1–2
Uzsildīšana	Kartupeļu biezenis (1 kg)	1000	9–11
Atsaldēšana	Malta gaļa (500 g)	160	13–14
Gatavošana	Biskvītkūka	800	6–7
Gatavošana	Olu krēms	650	11–12
Gatavošana	Gaļas kukulītis	800	18–20



GRILĒŠANA

Apbrūnināšanai, grilēšanai un sacepumu gatavošanai. Gatavošanas laikā ēdienu ieteicams apgriezt.

ĒDIENS	ILGUMS (min)
Grauzdēta maize	10–12
Garneles	18–22

leteicamie piederumi: stieplu režģis



GRILĒŠANA+MW

Ātrai sacepumu gatavošanai, apvienojot mikroviļņu krāsns un grila funkcijas.

ĒDIENS	JAUDA (W)	ILGUMS (min)
Kartupeļu sacepums	650	20–22
Cepta vista	650	40–45

leteicamie piederumi: stieplu režģis



APBRŪNINĀŠANA

Piemērota, lai pagatavotu izcilus, zeltaini brūnus ēdienus gan no augšpuses, gan apakšpuses. Šī funkcija izmantojama tikai ar īpašo kraukšķu plati.

ĒDIENS	ILGUMS (min)
Rauga kūka	7–10
Hamburgers	8–10*

* Gatavošanas vidū apgrieziet produktus otrādi.

Nepieciešamie piederumi: kraukšķu plate, kraukšķu plates rokturis

JET DEFROST

Lai ātri atkausētu dažādu veidu ēdienus, norādot tikai to svaru. Produkti jānovieto tieši uz rotējošās stikla plates. Kad norādīts, apgrieziet ēdienu uz otru pusi.

	ĒDIENS	SVARS (g)
	GAĻA (maltā gaļa, kotletes, steiki, cepeši)	100–2000
	PUTNU GAĻA (vesela vista, gabaliņi, filejas)	100–2500
	ZIVS (vesela, steiki, filejas)	100–1500
	DĀRZEŅI (dārzeņu maisījumi, zirņi, brokolji u. c.)	100–1500
	MAIZE (klaipi, smalkmaizītes, bulciņas)	100 - 1000

PIRMĀ LIETOŠANAS REIZE

1. LAIKA IESTATĪŠANA

Pirmo reizi ieslēdzot krāsni, jums būs jāiestata laiks.



Displejā mirgos divi cipari, kas apzīmēs stundas: pagrieziet pielāgošanas slēdzi, lai iestatītu stundas, un nospiediet , lai apstiprinātu.



Displejā mirgos divi cipari, kas apzīmēs minūtes. Pagrieziet pielāgošanas slēdzi, lai iestatītu minūtes, un nospiediet , lai apstiprinātu.

Lūdzu, ņemiet vērā: lai vēlāk mainītu laiku, turiet nospiektu vismaz vienu sekundi, kamēr krāsni ir izslēgta, un atkārtojiet iepriekš minētās darbības.

Pēc ilgstošiem elektropadeves pārrāvumiem laiks būs jāievada no jauna.

IKDIENAS LIETOŠANA

1. FUNKCIJAS IZVĒLE

Kad krāsni ir izslēgta, displejā redzams tikai laiks. Nospiediet un turiet , lai ieslēgtu krāsni. Pagrieziet pielāgošanas slēdzi, lai kreisās puses displejā skatītu pieejamās galvenās funkcijas. Atlasiet vienu no tām un nospiediet .



Lai atlasītu papildfunkciju (ja tādas ir pieejamas), atlasiet galveno funkciju un nospiediet , lai to apstiprinātu un dotos uz funkciju izvēlni.



Pagrieziet pielāgošanas slēdzi, lai atlasītu kādu no labajām displejā pieejamām papildfunkcijām, un nospiediet , lai apstiprinātu.

2. IESTATIET FUNKCIJU

6TH SENSE / ATKAUSĒŠANA

PĀRTIKAS VEIDS

Tiklīdz būsiet izvēlēties kādu no automātiskajām funkcijām, jums būs nepieciešams atlasīt ēdiena kategoriju, ko plānojat gatavot.



Ja mirgo ikona , pagrieziet pielāgošanas slēdzi, lai atlasītu vēlamu kategoriju, un nospiediet , lai apstiprinātu.

SVARS

Lai sasniegtu labāko rezultātu, 6th Sense (un Jet Defrost) būs nepieciešams norādīt arī ēdiena svaru, izvēloties to noklusējuma iestatījumos: krāsni aprēķinās ideālo laiku, kas funkcijas darbībai nepieciešama katrai ēdiena kategorijai.



Ja displejā parādās noklusējuma iestatījumi un mirgo ikona **g**, pagrieziet pielāgošanas slēdzi, lai iestatītu vēlamu svaru, un nospiediet , lai apstiprinātu.

. MANUĀLĀS FUNKCIJAS

Kad ir atlasīta vēlamā funkcija, varat mainīt tās iestatījumus.

Ekrānā būs redzami iestatījumi, kurus varēsiet vienu pēc otra mainīt.

MIKROVIĻŅU KRĀSNS JAUDA







Kad displejā mirgo ikona **W**, pagrieziet pielāgošanas slēdzi, lai pielāgotu jaudas iestatījumu, pēc tam nospiediet , lai to apstiprinātu, un turpiniet mainīt nākamās iestatījumus (ja iespējams).

Lūdzu, ņemiet vērā: tiklīdz funkcija ir aktivizēta, jaudu iespējams mainīt, nospiežot , lai piekļūtu iestatījumu izvēlei; pēc tam pagrieziet pielāgošanas slēdzi, lai mainītu iestatījumu.

DARBĪBAS LAIKS



Ja displejā mirgo ikona , izmantojiet pielāgošanas slēdzi, lai iestatītu nepieciešamo gatavošanas laiku, un nospiediet , lai apstiprinātu, vai nospiediet , lai apstiprinātu un palaistu funkciju.

Piezīme. Gatavošanas laikā varat pielāgot gatavošanas laiku, pagriežot pielāgošanas slēdzi; katru reizi, kad nospiežat , gatavošanas laiks palielinās par 30 sekundēm.

3. AKTIVIZĒJIET FUNKCIJU

Tiklīdz ir atlasīti visi nepieciešamie iestatījumi, nospiediet , lai aktivizētu funkciju.

Katru reizi, kad poga  tiek atkal nospiesta, gatavošanas laiks tiek palielināts par 30 sekundēm.

Lūdzu, ņemiet vērā: jūs varat jebkurā laikā nospiegt , lai apturētu aktīvo funkciju.

. JET START

Ja krāsns ir izslēgta, varat nospiegt , lai aktivizētu gatavošanu ar mikroviļņu funkciju pie pilnas jaudas (1000 W) uz 30 sekundēm.

. DROŠĪBAS SLĒDZENE

Šī funkcija tiek aktivizēta automātiski, lai krāsni nebūtu iespējams ieslēgt nejauši.



Lai palaistu funkciju, atveriet durvis, aizveriet tās un nospiediet .

4. APTURĒŠANA

Ja vēlaties apturēt aktīvu funkciju, lai, piemēram, samaisītu vai apgrieztu ēdienu, atveriet durvis.

Lai atsāktu, aizveriet durvis un nospiediet .

AUTOMĀTISKĀ PAUZE

(APGRIEZT VAI APMAISĪT ĒDIENU)

Atsevišķas automātiskās funkcijas uz īsu brīdi pārtrauks darboties, lai ļautu jums apmaisīt ēdienu.



Kad krāsns ir apturējusi gatavošanu, atveriet durvis un veiciet nepieciešamo darbību, bet pēc tam aizveriet durvis un nospiediet , lai atsāktu gatavošanu.

5. GATAVOŠANAS BEIGAS

Tiklīdz gatavošana būs pabeigta, tiks atskaņots skaņas signāls, un displejā būs redzams paziņojums.



Lai pagarinātu gatavošanas laiku, nemainot iestatījumus, pagrieziet pielāgošanas slēdzi uz jaunu gatavošanas laiku un nospiediet .

. TAUSTIŅU BLOĶĒŠANA

Lai bloķētu taustiņus, nospiediet  un turiet to vismaz 5 sekundes.



Lai atbloķētu taustiņus, veiciet to pašu darbību.

Lūdzu, ņemiet vērā: taustiņu bloķēšanu var aktivizēt arī tad, kad notiek gatavošana. Drošības nolūkos varat krāsni jebkurā brīdī izslēgt, nospiežot un turot .

TĪRĪŠANA

Pārliecinieties, ka pirms ierīces apkopes darbiem tā ir atdzisusi.

Nekad nelietojiet tvaika tīrīšanas iekārtu.

Neizmantojiet abrazīvus priekšmetus un abrazīvus/kodīgus tīrīšanas līdzekļus, jo tie var sabojāt ierīces virsmas.

IEKŠĒJĀS UN ĀRĒJĀS VIRSMAS

- Tīriet virsmas ar mitru mikrošķiedras drānu. Ja tās ir ļoti netīras, pievienojiet ūdenim dažus pilienus mazgājamā līdzekļa ar neitrālu pH līmeni. Beigās noslaukiet virsmu ar sausu drānu.
- Tīriet durvju stiklu ar piemērotu šķidro mazgāšanas līdzekli.
- Ik pa laikam vai gadījumos, kad kaut kas ir izšļakstījies, noņemiet rotējošo plati un tās pamatni, lai iztīrītu krāsns pamatni un notīrītu ēdiena atlikumus.
- Grīls nav jātīra, jo lielais karstums izdedzina visus netīrumus. Lietojiet šo funkciju regulāri.

PIEDERUMI

Visus piederumus, izņemot kraukšķu plati, iespējams mazgāt trauku mazgājamā mašīnā. Kraukšķu plati jāmazgā ar ūdeni un maigu tīrīšanas līdzekli. Noturīgus netīrumus paberziet ar drāniņu. Pirms tīrīšanas vienmēr ļaujiet kraukšķu plātei atdzist.

PROBLĒMU RISINĀŠANA

Problēma	Iespējamais cēlonis	Risinājums
Krāsns nedarbojas.	Strāvas pārrāvums. Atvienojiet no elektrotīkla.	Pārbaudiet, vai elektrotīklā ir strāva un vai cepeškrāsns ir pievienots elektrības padevei. Izslēdziet cepeškrāsni un vēlreiz ieslēdziet to, lai redzētu, vai kļūme ir novērsta.
Krāsns rada trokšņus arī tad, ja tā ir izslēgta.	Darbojas dzesēšanas ventilators.	Atveriet durvis, turiet tās atvērtas vai pagaidiet, līdz dzesēšana ir beigusies.
Ekrānā redzams burts "F" un skaitlis.	Programmatūras kļūme.	Sazinieties ar tuvāko pēcpārdošanas servisu un nosauciet numuru, kas norādīts pēc burta „F”.
Displejs uzrāda neskaidru tekstu un šķiet bojāts.	Cits valodu kopums.	Sazinieties ar tuvāko pēcpārdošanas klientu apkalpes centru.

IZSTRĀDĀJUMA ĪPAŠĀ ZĪME

 Izstrādājuma lapu ar datiem par ierīces enerģijas patēriņu varat lejupielādēt Whirlpool tīmekļa vietnē docs.whirlpool.eu

KĀ IEGŪT LIETOŠANAS UN APKOPES INSTRUKCIJU

>  Lejupielādējiet Lietošanas un apkopes pamācību tīmekļa vietnē docs.whirlpool.eu (varat izmantot šo QR kodu), norādot izstrādājuma rūpniecisko kodu.



> Tāpat varat arī sazināties ar pēcpārdošanas klientu apkalpošanas dienestu.

SAZINĀŠANĀS AR PĒCPĀRDOŠANAS KLIENTU APKALPOŠANAS DIENESTU

Kontaktinformāciju varat atrast garantijas grāmatiņā. Sazinoties ar pēcpārdošanas klientu apkalpošanas dienestu, lūdzu, nosauciet kodus, kas redzami izstrādājuma datu plāksnītē.

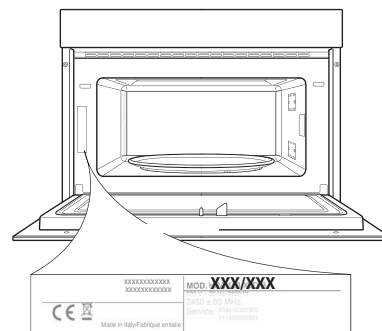

400011597713

KASDIENIO NAUDOJIMO VADOVAS

DĖKOJAME, KAD ĮSIGIJOTE WHIRLPOOL GAMINĮ



Kad galėtumėte pasinaudoti visapuse technine priežiūra ir palaikymu, užregistruokite savo prietaisą svetainėje www.whirlpool.eu/register



Apsilankykite mūsų svetainėje adresu docs.whirlpool.eu ir, vykdydami šios brošiūros nugarėlėje pateiktus nurodymus, atsisiųskite naudojimo ir priežiūros vadovą.



Prieš naudodamiesi gaminiu, atidžiai perskaitykite saugos instrukcijas.

GAMINIO APRAŠYMAS

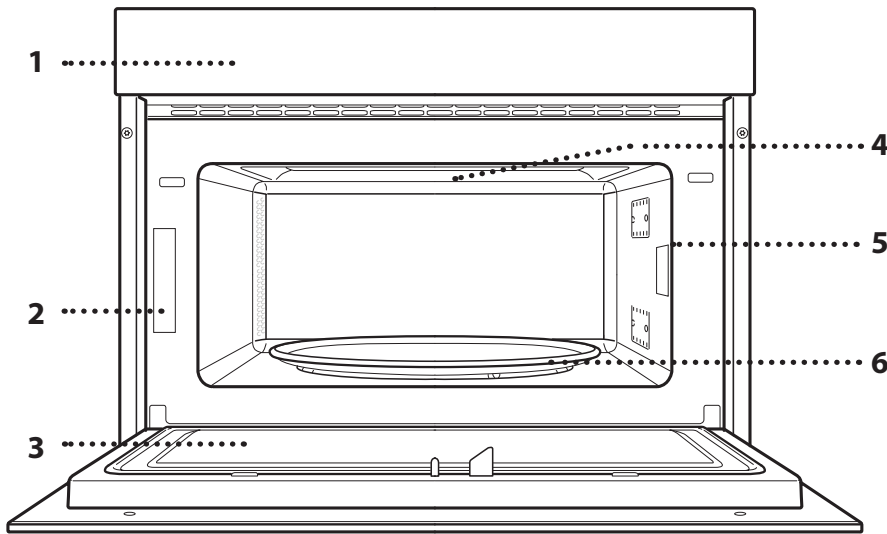

1. Valdymo skydelis
2. Duomenų lentelė (nenuimkite)
3. Durelės
4. Viršutinis kaitinamasis elementas / kepintuvas
5. Apšvietimas
6. Sukamasis padėklas

VALDYMO PULTO APRAŠYMAS

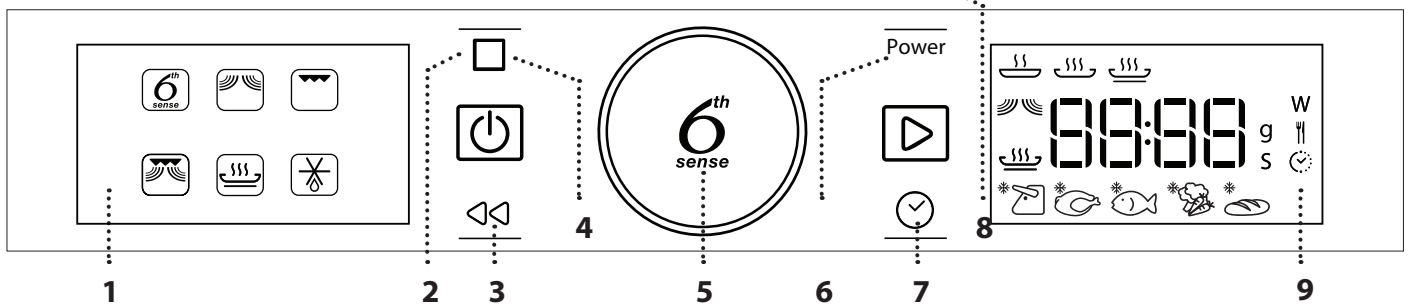

1. KAIRYSIS EKRANAS

2. PRISTABDYMAS

Pristabdomas gaminimo ciklas.

3. ATGAL

Grįžkite į ankstesnį ekraną.

4. ON (ĮJUNGTI) / OFF (IŠJUNGTI)

Naudojama įjungti arba išjungti krosnelę ir sustabdyti funkciją.

5. SUKAMA RANKENĖLĖ / „6th SENSE“ MYGTUKAS

Pasukite šią rankenėlę norėdami pereiti per funkcijas ir nustatyti visus gaminimo parametrus. Paspauskite ir pasirinkite, nustatykite, pasiekite ir patvirtinkite funkcijas arba parametrus, kad būtų pradėta gaminimo programa.

6. PALEIDIMAS

Naudojama įjungiant funkcijas ir patvirtinant nustatymus.

7. LAIKAS

Naudojamas nustatyti laiką arba keisti ir reguliuoti gaminimo laiką.

8. GALIA

Mikrobangų galios lygio nustatymas.

9. DEŠINYSIS EKRANAS

PRIEDAI

SUKAMASIS PADĖKLAS

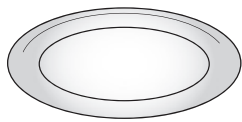

Ant atramos padėtą stiklinį sukamąjį padėklą naudokite gamindami visais būdais.

Sukamąjį padėklą reikia visada naudoti kaip pagrindą kitiems indams ar priedams.

SUKAMOJO PADĖKLO ATRAMA

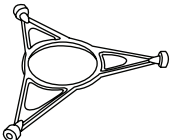

Naudojama tik su stikliniu sukamuoju padėklu.

Draudžiama ant atramos dėti kitus priedus.

VIELINĖS GROTELĖS

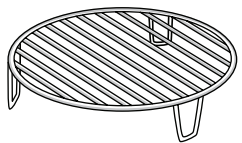

Naudojant šias grotelės, maistas būna arčiau keptuvo, todėl puikiai tinka paskrudinti patiekalui.

Vielines grotelės padėkite ant sukamojo padėklo ir įsitikinkite, kad

jos nesiliečia prie kitų paviršių.

SKRUDINIMO LĖKŠTĖ

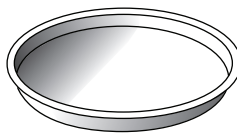

Naudojama tik su specialiomis funkcijomis.

Skrudinimo lėkštę reikia padėti stiklinio sukamojo padėklo centre, o naudojant su specialia

funkcija galima įkaitinti tuščią. Maistą dėkite tiesiai ant skrudinimo lėkštės.

SKRUDINIMO LĖKŠTĖS RANKENA

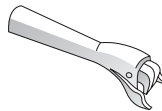

Naudojama iš krosnelės išimti karštą skrudinimo lėkštę.

Atsižvelgiant į įsigytą modelį, priedų skaičius ir tipas gali skirtis.

Kitų kartu nepridedamų priedų galima nusipirkti atskirai techninės priežiūros centre.

Rinkoje parduodama įvairių priedų. Prieš pirkdami įsitikinkite, ar jie tinka naudoti mikrobangų krosnelėje ir yra atsparūs karščiui.

Gaminant mikrobangomis negalima naudoti metalinių indų maistui ar gėrimams.

Kai maistą ir priedus dedate į mikrobangų krosnelę, žiūrėkite, kad jie neliestų vidinių krosnelės sienelių.

Prieš įjungdami krosnelę, visada patikrinkite, ar sukamasis padėklas gali laisvai sukis. Būkite atsargūs ir nepajudinkite sukamojo padėklo, kai įdedate arba išimate kitus priedus.

FUNKCIJOS

6th SENSE

Ši funkcija automatiškai parenka tinkamiausią gaminimo būdą ruošiant bet kokį maistą.

„6th SENSE“ PAKARTOTINIS ŠILDYMAS

Tinka pakartotinai pašildyti jau paruoštą sušaldytą, atvėsintą arba kambario temperatūros maistą. Krosnelė automatiškai parinks nustatymus, kuriuos naudojant galima pasiekti puikių rezultatų per trumpą laiką. Sudėkite maistą į lėkštę arba indą, kurį galima saugiai naudoti mikrobangų krosnelėje.

	MAISTAS	SVORIS (g)
1	PIETŲ LĖKŠTĖ	250–500
2*	SUŠALDYTA PORCIJA	250–500
3*	ŠALDYTA LAZANIJA	250–500
4	SRIUBOS	200–800
5	GĖRIMAI	100–500

„6th SENSE“ GAMINIMAS

Galite greitai ruošti maistą ir pasiekti optimalių rezultatų. Naudokite karščiui atsparų indą, kurį galima naudoti mikrobangų krosnelėje.

	MAISTAS	SVORIS (g)
1	KEPTOS BULVĖS (Paraginus apverskite)	200–1000
2	ŠVIEŽIOS DARŽOVĖS Supjaustykite vienodo dydžio gabaliukais ir pridėkite 2–4 šaukštelių vandens. Uždenkite)	200–800
3*	ŠALDYTOS DARŽOVĖS (Paraginus apverskite. Uždenkite)	200–800
4	DARŽOVĖS SKARDINĖSE	200–600
5	SPRAGĖSIAI	100

„6th SENSE“ SKRUDINIMAS

Tinka greitai pašildyti ir gaminti sušaldytą maistą norint, kad patiekalas pasidengtų traškia plutele. Pasirinkę šią funkciją, naudokite tik specialią pridedamą skrudinimo lėkštę. Paraginus, apverskite maistą.

	MAISTAS	SVORIS (g)
1*	PRANCŪZIŠKOS BULVYTĖS (prieš kepdami, išklokite vienu sluoksniu ir pabarstykite druska)	200–500
2*	PICA, PLONA PLUTELE	200–500
3*	PICA, STORA PLUTELE	200–800
4*	VIŠTIENOS SPARNELIAI, GABALĖLIAI (skrudinimo lėkštę patepkite nedideliu kiekiu aliejaus)	200–500
5*	ŽUVIES PIRŠTELIAI (skrudinimo lėkštę reikia iš anksto įkaitinti)	200–500

Būtinai priedai: Skrudinimo lėkštė, skrudinimo lėkštės rankena

MIKROBANGOS

Naudojama greitai pagaminti ir pašildyti maistą ar gėrimus.

GALIA (W)	REKOMENDUOJAMA
1000	Gėrimų arba kito maisto, kuriame yra didelis kiekis vandens, pakartotinis pašildymas.
800	Daržovių gaminimas.
650	Mėsos ir žuvies gaminimas.
500	Padažų su mėsa arba padažų, kurių sudėtyje yra sūrio ar kiaušinių, gamyba. Pyragų su mėsos įdaru ar makaronų apkepų apkepinimas.
350	Lėtas gaminimas. Puikiai tinka išlydyti sviestą ar šokoladą.
160	Užšaldyto maisto atitirpinimas arba sviesto ir sūrio minkštėjimas.
90	Ledų suminkštėjimas.

VEIKSMAS	MAISTAS	GALIA (W)	TRUKMĖ (min.)
Pakartotinis pašildymas	2 puodeliai	1000	1–2
Pakartotinis pašildymas	Bulvių košė (1 kg)	1000	9 - 11
Atitirpinimas	Mėsos faršas (500 g)	160	13–14
Gaminimas	Biskv. pyragas	800	6 - 7
Gaminimas	Saldus kremas su kiaušiniais	650	11 - 12
Gaminimas	Malt. mės.keps.	800	18 - 20

KEPINIMAS

Skrudinimas, kepimas ant grotelių ir apkepėlių gaminimas. Gaminimo metu maistą rekomenduojama apversti.

MAISTAS	TRUKMĖ (min.)
Skrebutis	10–12
Didž. krevetės	18–22

Rekomenduojami priedai: vielinės grotelės

GRILL + MB

Greitai paruoškite maistą ir apkepėles naudodami mikrobangų ir kepinimo funkcijas kartu.

MAISTAS	GALIA (W)	TRUKMĖ (min.)
Bulvių apkepas	650	20–22
Kepta vištiena	650	40 - 45

Rekomenduojami priedai: vielinės grotelės

„CRISP“

Ši funkcija leidžia tolygiai apskrudinti patiekalą iki rudumo ir iš viršaus, ir iš apačios. Pasirinkus šią funkciją, reikia naudoti skrudinimo lėkštę.

MAISTAS	TRUKMĖ (min.)
Mielinis pyragas	7–10
Mėsainis	8–10*

* Praėjus pusei gaminimo laiko maistą apverskite.

Būtinai priedai: skrudinimo lėkštė, skrudinimo lėkštės rankena

„JET DEFROST“

Galite greitai atitirpdyti įvairius maisto produktus – juos tereikia pasverti. Maistą reikia sudėti tiesiai ant stiklinio besisukančio padėklo. Paraginus, apverskite maistą.

	MAISTAS	SVORIS (g)
1*	MĖSA (malta mėsa, pjausniai, didkepsniai, rostbifai)	100 - 2000
2*	PAUKŠTIENA (visas viščiukas, vištienos gabalėliai, filė)	100 - 2500
3*	ŽUVIS (visa, gabaliukai, filė)	100 - 1500
4*	DARŽOVĖS (įvairios daržovės, žirneliai, brokoliai ir kt.)	100 - 1500
5*	DUONA (batonai, bandelės, vyniotiniai)	100 - 1000

NAUDOJIMAS PIRMĄ KARTĄ

LAIKO NUSTATYMAS

Pirmą kartą įjungus krosnelę, jums reikės nustatyti laiką.



Mirksės du valandoms skirti skaitmenys. Sukdami rankenėlę nustatykite valandas ir spustelėkite , kad patvirtintumėte.





Ekrane mirksės du minutėms skirti skaitmenys. Sukdami rankenėlę nustatykite minutes ir spustelėkite , kad patvirtintumėte.

Atkreipkite dėmesį: Jei vėliau norėsite pakeisti laiko nustatymus, nuspauskite ir apie vieną sekundę palaikykite , kai orkaitė yra išjungta, tada pakartokite anksčiau aprašytus veiksmus.

atsinaujinus elektros tiekimui, gali tekti nustatyti laiką dar kartą.

KASDIENIS NAUDOJIMAS

1. PASIRINKITE FUNKCIJĄ

Kai orkaitė išjungta, tik laikas rodomas ekrane. Nuspauskite ir palaikykite , kad įjungtumėte orkaitę. Sukite rankenėlę ir kairėje ekrano pusėje peržiūrėkite galimas pagrindines funkcijas. Pasirinkite vieną ir paspauskite .



Jei norite pasirinkti papildomą funkciją (kai tai įmanoma), pasirinkite pagrindinę funkciją ir paspauskite , kad patvirtintumėte ir pereitumėte į funkcijos meniu.





Sukite rankenėlę ir dešinėje ekrano pusėje pasirinkite iš galimų papildomų funkcijų, o tada paspauskite , kad patvirtintumėte.

2. NUSTATYKITE FUNKCIJĄ

„6TH SENSE“ / ATITIRPINIMAS MAISTO KLASĖ

Po to, kai pasirinksite vieną automatinę funkciją, turėsite pasirinkti ruošiamo maisto kategoriją.



Kai piktograma  mirksi, sukdami rankenėlę pasirinkite reikiamą kategoriją ir paspausdami  patvirtinkite. SVORIS

Kad pasiektumėte geriausių rezultatų, „6th Sense“ (ir „Jet Defrost“) pasirinkdami iš numatytųjų nustatymų turėtumėte įvesti maisto svorį: krosnelė apskaičiuos reikiamą funkcijos veikimo laiką pagal kiekvieną maisto kategoriją.



Kai ekrane atsiranda numatytasis nustatymas ir piktograma **g** mirksi, pasukdami rankenėlę nustatykite svorį ir paspausdami patvirtinkite.

. NEAUTOMATINĖS FUNKCIJOS

Pasirinkę reikiamą funkciją, galite pakeisti jos nustatymus.

Ekrane pasirodys nustatymai, kuriuos galima keisti eilės tvarka.

MIKROBANGŲ GALINGUMAS



Kai ekrane ima mirksėti **W** piktograma, rankenėlę sureguliuokite galios nustatymus, paspauskite ir patvirtinkite, o tada pakeiskite kitus nustatymus (jei įmanoma).

Atkreipkite dėmesį: Jei funkcija aktyvi, galią galite pakeisti paspausdami **power**, kad pasiektumėte nustatymų meniu, tada pasukite rankenėlę ir pakeiskite nustatymą.

LAIKAS



Kai ekrane mirksi piktograma, naudodamiesi reguliavimo rankenėle nustatykite reikiamą gaminimo laiko trukmę, tada paspausdami patvirtinkite arba paspauskite , kad patvirtintumėte ir įjungtumėte funkciją.

Pastaba. Ruošdami maistą gaminimo laiką galite reguliuoti pasukdami rankenėlę; kiekvieną kartą, kai paspaudžiate , gaminimo laikas pailgėja 30 sekundžių.

3. ĮJUNKITE FUNKCIJĄ

Pritaikę reikiamus nustatymus, paspauskite ir suaktyvinkite funkciją.

Kiekvieną kartą, kai nuspaudžiamas mygtukas gaminimo laikas pratęsimas po 30 sek.

Atkreipkite dėmesį: Jei norite pristabdyti šiuo metu aktyvią funkciją, bet kuriuo metu galite paspausti .

. JET START

Jei krosnelė išjungta, galite paspausti ir įjungti gaminimą mikrobangomis didžiausia galia (1000 W) 30 sek.

. APSAUGINIS UŽRAKTAS

Siekiant išvengti atsitiktinio krosnelės įjungimo, ši funkcija įjungiama automatiškai.



Atidarykite ir uždarykite dureles, tada paspauskite ir įjunkite funkciją.

4. PRISTABDYMAS

Jei norite pristabdyti veikiančią funkciją ir pamaišyti ar apversti maistą, tiesiog atidarykite dureles.

Norėdami tęsti gaminimą, uždarykite dureles ir paspauskite .

AUTOMATINIS PRISTABDYMAS

(MAISTO APVERTIMAS ARBA MAIŠYMAS)

Tam tikros funkcijos bus pristabdytos, kad galėtumėte maistą apversti arba išmaišyti.

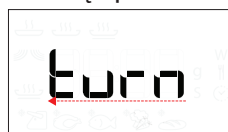

Kai krosnelė sustabdo maisto ruošimą, atidarykite dureles ir atlikite veiksmą, kurį esate raginami atlikti prieš pakartotinai uždarant dureles, tada paspauskite ir tęskite gaminimą.

5. GAMINIMO PABAIGA

Pasigirs garso signalas, o ekrane bus rodoma, kad gaminimas baigtas.



Jei norite pratęsti gaminimo laiką nekeisdami nustatymų, sukite rankenėlę ir nustatykite naują gaminimo laiką bei paspauskite .

. MYGTUKŲ UŽRAKTAS

Jei norite užrakinti mygtukus, paspauskite ir mažiausiai penkias sekundes palaikykite .



Pakartokite šį veiksmą, kai norėsite mygtukus atrakinti.

Atkreipkite dėmesį: Mygtukų užraktą galima suaktyvinti ir gaminimo metu. Saugumo sumetimais orkaitę galima išjungti bet kada palaikius nuspaustą mygtuką .

VALYMAS

Prieš vykdydami priežiūros arba valymo darbus, įsitikinkite, kad prietaisas atvėso.

Niekada nenaudokite valymo garais įrangos. Valydami nenaudokite abrazyvių šveitiklių arba abrazyvių / ėsdinančių valymo priemonių; jos gali pažeisti prietaiso paviršius.

IŠORINIAI IR VIDINIAI PAVIRŠIAI

- Paviršius valykite drėgna mikropluošto šluoste. Jei paviršiai labai nešvarūs, užlašinkite kelis lašus neutralaus pH ploviklio. Nušluostykite sausa šluoste.
- Durelių stiklą valykite tinkamu skystu plovikliu.
- Reguliariai arba kai yra daug tiškalių, išimkite sukamąjį padėklą bei jo atramą ir išvalykite krosnelės kameros dugną, kad pašalintumėte visus maisto likučius.
- Keptuvo valyti nereikia, nes dėl intensyvaus karščio nešvarumai sudega. Naudokite šią funkciją reguliariai.

PRIEDAI

Visus priedus, išskyrus skrudinimo lėkštę, galima plauti indaplovėje.

Skrudinimo lėkštę reikia plauti vandenyje su švelnaus poveikio plovikliu. Įsisenėjusius nešvarumus galima patrinti šluoste. Prieš valant palaukite, kol atvės skrudinimo lėkštė.

TRIKČIŲ ŠALINIMAS

Problema	Galima priežastis	Sprendimas
Orkaitė neveikia.	Netiekiamas maitinimas. Išjunkite iš elektros tinklo.	Patikrinkite, ar tinkle yra elektros energijos ir ar orkaitei prijungtas elektros maitinimas. Orkaitę išjunkite, vėl įjunkite ir patikrinkite, ar triktis nepašalinta.
Iš krosnelės sklinda garsas, net kai ji išjungta.	Veikia ventiliatorius.	Atidarykite dureles, palaikykite ir palaukite, kol bus baigtas aušinimo procesas.
Ekrane parodoma raidė „F“ su skaičiais.	Programinės įrangos gedimas.	Kreipkitės į artimiausią techninės priežiūros centrą ir nurodykite skaičių po raidės „F“.
Ekrane rodomas neaiškus tekstas ir atrodo, kad įrenginys yra sugedęs.	Nustatyta kita kalba.	Kreipkitės į artimiausią techninės priežiūros centrą.

GAMINIO APRAŠYMAS

 Duomenų lapą su šio prietaiso energijos vartojimo duomenimis galite atsisiųsti iš „Whirlpool“ svetainės docs.whirlpool.eu

KUR GAUTI NAUDOJIMO IR PRIEŽIŪROS VADOVĄ

>  Naudojimo ir priežiūros vadovą atsisiųskite svetainėje docs.whirlpool.eu (galite naudoti šį QR kodą) nurodę gaminio kodą.



> Taip pat galite kreiptis į techninės priežiūros centrą.

SUSISIEKIMAS SU TECHNINĖS PRIEŽIŪROS CENTRU

Visą kontaktinę informaciją rasite garantijos sąlygų lankstinuke. Techninės priežiūros centre būtina pateikti gaminio duomenų plokštelėje nurodytus kodus.

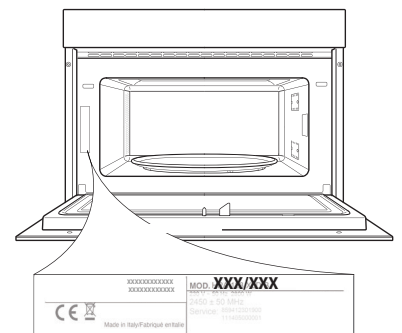

400011597713

PRZEWODNIK UŻYTKOWNIKA

DZIĘKUJEMY ZA ZAKUP PRODUKTU WHIRLPOOL



Aby móc korzystać z programu kompleksowej pomocy i wsparcia, należy zarejestrować swój produkt na stronie www.whirlpool.eu/register



Zasady bezpieczeństwa oraz Instrukcję obsługi i konserwacji urządzenia można pobrać, odwiedzając naszą stronę docs.whirlpool.eu i postępując zgodnie ze wskazówkami zamieszczonymi na odwrocie tej broszury.



Przed użyciem urządzenia prosimy o uważne przeczytanie Wskazówek dotyczących bezpieczeństwa.

OPIS PRODUKTU

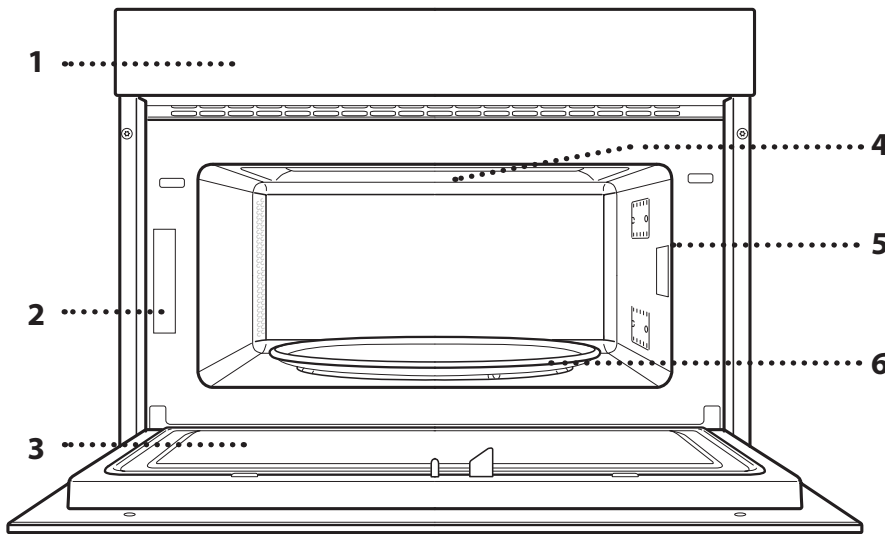

1. Panel sterowania
2. Tabliczka znamionowa (nie usuwać)
3. Drzwiczki
4. Grzałka górna / grill
5. Oświetlenie
6. Talerz obrotowy

OPIS PANELU STEROWANIA

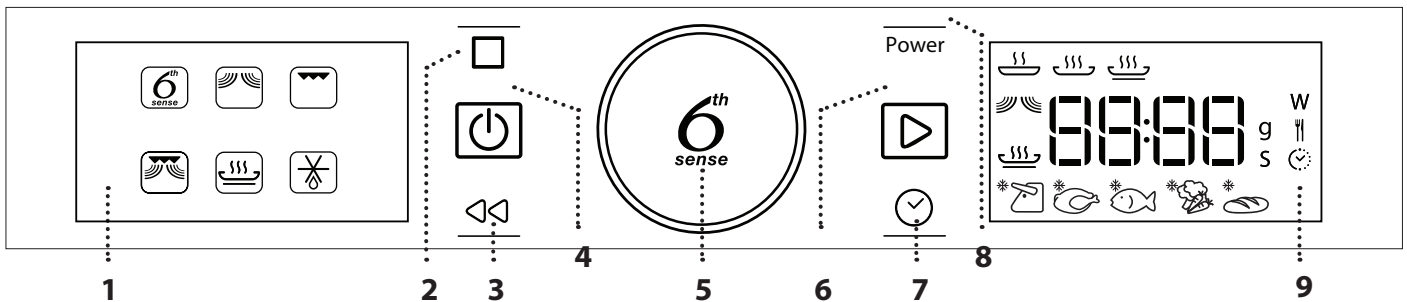

1. LEWY WYŚWIETLACZ

2. PAUZA

Do wstrzymania cyklu gotowania.

3. POWRÓT

Aby wrócić do poprzedniego ekranu.

4. WŁĄCZANIE/WYŁĄCZANIE (ON/OFF)

Do włączania i wyłączenia kuchenki oraz do wyłączenia aktywnych funkcji w dowolnym momencie.

5. POKRĘTŁO/PRZYCIŚK FUNKCJI 6th SENSE

Służy do wyboru funkcji i regulacji wszystkich parametrów gotowania. Nacisnąć, aby wybrać, dokonać ustawień, uzyskać dostęp do funkcji oraz parametrów, potwierdzić je oraz rozpocząć program gotowania.

6. START

Aby wybierać funkcje i potwierdzać ustawienia.

7. CZAS

Aby ustawić godzinę lub określić czas gotowania.

8. MOC

Do ustawienia mocy kuchenki mikrofalowej.

9. PRAWY WYŚWIETLACZ

AKCESORIA

TALERZ OBROTOWY

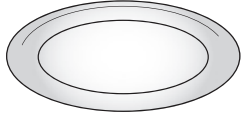

Umieszczony na podstawce szklany talerz obrotowy może być używany do wszystkich metod gotowania.

Pojemniki i naczynia muszą być

stawiane na talerzu obrotowym.

PODSTAWKA POD TALERZ OBROTOWY

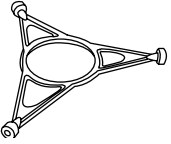

Podstawki należy używać tylko ze szklanym talerzem obrotowym.

Na podstawce nie należy umieszczać innych naczyń.

PODSTAWKA DRUCIANA

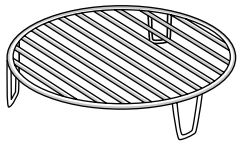

Pozwala umieścić potrawę bliżej grilla, ułatwiając jej doskonałe przypieczenie.

Umieścić ruszt na talerzu obrotowym, upewniając się, że nie

styka się z innymi powierzchniami.

Liczba i rodzaj akcesoriów może różnić się w zależności od zakupionego modelu.

Na rynku dostępnych jest wiele różnych akcesoriów. Przed ich zakupem należy upewnić się, czy nadają się do użycia w kuchenke mikrofalowej i czy są odporne na działanie temperatur panujących w jej komorze.

Podczas gotowania w kuchenke mikrofalowej nigdy nie powinno się używać metalowych pojemników na jedzenie lub napoje.

TALERZ CRISP

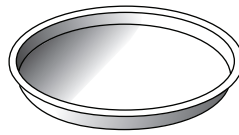

Może być używany tylko z wybranymi funkcjami.

Talerz Crisp musi być zawsze umieszczony na środku szklanego talerza obrotowego i, kiedy jest

pełny, może być wstępnie ogrzewany przy użyciu specjalnej funkcji przeznaczonej tylko do tego celu. Umieścić potrawę bezpośrednio na talerzu Crisp.

UCHWYT DO TALERZA CRISP

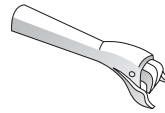

Służy do wyjmowania gorącego talerza Crisp z kuchenki.

Aksesoria dodatkowe, których nie ma w zestawie, można kupić oddzielnie w punkcie serwisu technicznego.

Należy zawsze upewnić się, że potrawy i naczynia nie stykają się z wewnętrznymi ściankami kuchenki.

Przed uruchomieniem kuchenki należy zawsze sprawdzić, czy talerz obrotowy może się swobodnie obracać. Przy wkładaniu i wyjmowaniu naczyń należy uważać, aby nie odłączyć talerza obrotowego.

FUNKCJE



6th SENSE

Te funkcje automatycznie wybierają najlepszą metodę przyrządzania wszystkich rodzajów potraw.



6th SENSE – PODGRZEWANIE

Do podgrzewania gotowych potraw - zamrożonych lub w temperaturze pokojowej. Urządzenie automatycznie oblicza wartości ustawień potrzebne do osiągnięcia najlepszych możliwych rezultatów w jak najkrótszym czasie. Potrawę należy umieścić na żaroodpornym talerzu lub naczyniu przeznaczonym do kuchenek mikrofalowych.

	POTRAWA	WAGA (g)
1	GOTOWE DANIE OBIADOWE	250 - 500
2*	MROŻONE DANIE	250 - 500
3*	MROŻ. LASAGNE	250 - 500
4	ZUPY	200 - 800
5	NAPOJE	100 - 500



6th SENSE – GOTOWANIE

Do szybkiego gotowania potraw z uzyskaniem optymalnych rezultatów. Użyć żaroodpornego naczynia dostosowanego do kuchenek mikrofalowych.

	POTRAWA	WAGA (g)
1	PIECZONE ZIEMNIAKI (Obrócić, gdy pojawi się odpowiedni komunikat)	200 - 1000
2	ŚWIEŻE WARZYWA (Pokroić na równe kawałki i dodać 2-4 łyżki stołowe wody. Przykryć)	200 - 800
3*	ZAMROŻONE WARZYWA (Obrócić, gdy pojawi się odpowiedni komunikat. Przykryć)	200 - 800
4	WARZYWA KONSERWOWE	200 - 600
5	POPCORN	100



6th SENSE – CRISP

Do szybkiego podgrzewania i zapiekania mrożonych potraw, aby zapewnić złocisty, chrupiący wierzch potrawy. Do tej funkcji należy używać wyłącznie talerza Crisp dostarczonego w zestawie. Po pojawieniu się odpowiedniego komunikatu obrócić potrawę na drugą stronę.

	POTRAWA	WAGA (g)
1*	FRYTKI (rozłożone w jednej warstwie i posypane solą przed smażeniem)	200 - 500
2*	PIZZA, NA CIENKIM CIEŚCIE	200 - 500
3*	PIZZA, GRUBE CIASTO	200 - 800
4*	SKRZYDEŁKA KURCZAKA, KAWAŁKI KURCZAKA (posmarować talerz niewielką ilością oleju)	200 - 500
5*	PALUSZKI RYBNE (talerz Crisp musi być podgrzany)	200 - 500

Wymagane akcesoria: talerz Crisp, uchwyt do talerza Crisp



MIKROFALE

Do szybkiego gotowania oraz odgrzewania potraw i napojów.

ZASILANIE (W)	ZALECENIA
1000	Szybkie podgrzewanie napojów lub potraw o dużej zawartości wody.
800	Gotowanie warzyw.
650	Pieczenie mięsa i ryb.
500	Gotowanie sosów mięsnych lub sosów zawierających ser lub jaja. Dogotowywanie tart mięsnych lub zapiekanych makaronów.
350	Powolne, delikatne gotowanie. Doskonałe do rozpuszczania masła lub czekolady.
160	Rozmrażanie mrożonych owoców lub zmiękczenie masła i sera.
90	Zmiękczenie lodów.

DZIAŁANIE	POTRAWA	ZASILANIE (W)	CZAS TRWANIA (min.)
Odgrzewanie	2 szklanki	1000	1 - 2
Odgrzewanie	Ziemniaki tłuczone (1 kg)	1000	9 - 11
Rozmrażanie	Mięso mielone (500 g)	160	13 - 14
Gotowanie	Biszkopt	800	6 - 7
Gotowanie	Krem jajeczny	650	11 - 12
Gotowanie	Pieczeń rzymska	800	18 - 20



GRILL

Do przypiekania, grillowania i zapiekania. Zaleca się obracać potrawy podczas gotowania.

POTRAWA	CZAS TRWANIA (min.)
Tosty	10 - 12
Langustynki	18 - 22

Zalecane akcesoria: Podstawka druciana



GRILL+MIKROFALE

Służy do szybkiego pieczenia i zapiekania potraw dzięki połączeniu funkcji mikrofal i grilla.

POTRAWA	ZASILANIE (W)	CZAS TRWANIA (min.)
Zapiekanka ziemniaczana	650	20 - 22
Pieczony kurczak	650	40 - 45

Zalecane akcesoria: Podstawka druciana



CRISP

Umożliwia idealnie przyrumienienie potrawy – zarówno z wierzchu, jak i od spodu. Tej funkcji można używać tylko przy zastosowaniu specjalnego talerza Crisp.

POTRAWA	CZAS TRWANIA (min.)
Ciasto drożdżowe	7 - 10
Hamburger	8 - 10 *

* Obrócić potrawę w połowie czasu pieczenia.

Wymagane akcesoria: Talerz Crisp, uchwyt do talerza Crisp

JET DEFROST

Do szybkiego rozmrażania różnych rodzajów żywności, na podstawie określenia ich wagi. Potrawy powinny być umieszczone bezpośrednio na szklanym talerzu obrotowym. Po pojawieniu się odpowiedniego komunikatu obrócić potrawę na drugą stronę.

	POTRAWA	WAGA (g)
1*	MIĘSO (mielone, kotlety, steki, kawałki pieczeni)	100 - 2000
2*	DRÓB (kurczak w całości, w kawałkach, filety)	100 - 2500
3*	RYBY (w całości, steki, filety)	100 - 1500
4*	WARZYWA (warzywa mieszane, groszek, brokuły itp.)	100 - 1500
5*	PIECZYWO (chleb, bułki, rogaliki)	100 - 1000

PIERWSZE UŻYCIE

. USTAWIANIE ZEGARA

Przy pierwszym uruchomieniu kuchenki należy wybrać język i czas.



Zaczną migać dwie cyfry godzin: Obrócić pokrętko, aby wybrać godziny i wcisnąć , aby potwierdzić.





Zaczną migać dwie cyfry minut. Obrócić pokrętko, aby wybrać minuty i wcisnąć , aby potwierdzić.

Uwaga: Aby zmienić ustawienie czasu później, wcisnąć i przytrzymać  przez co najmniej jedną sekundę przy wyłączonej kuchenke i powtórzyć kroki przedstawione powyżej.

W przypadku dłuższej przerwy w dostawie prądu może zajść potrzeba ponownego ustawienia czasu.

CODZIENNA EKSPLOATACJA

1. WYBÓR FUNKCJI

Jeżeli kuchenka jest wyłączona, na wyświetlaczu pokazany jest tylko bieżący czas. Nacisnąć i przytrzymać , aby włączyć kuchenkę. Obrócić pokrętko, aby wyświetlić główne funkcje dostępne na wyświetlaczu z lewej strony. Wybrać odpowiednią opcję i wcisnąć .



Aby wybrać funkcje podrzędne (jeżeli są dostępne), wybrać główną funkcję, a następnie nacisnąć , aby zatwierdzić i przejść do menu funkcji.



Obrócić pokrętko, wybierając jedną z funkcji podrzędnych, dostępnych na prawym wyświetlaczu, a następnie potwierdzić, naciskając .



2. USTAWIĆ FUNKCJĘ

. 6TH SENSE / ODMRAŻANIE

KATEGORIA POTRAWY

Podczas używania niektórych funkcji automatycznych, konieczne będzie wybranie kategorii przygotowywanej potrawy.



Gdy na ekranie miga ikona , należy obracając pokrętko wybrać żądaną kategorię, a następnie potwierdzić naciskając .

WAGA

Aby uzyskać optymalne rezultaty, funkcja 6th Sense (i funkcja szybkie rozmrażanie – Jet Defrost) wymaga wprowadzenia wagi potrawy, którą należy wybrać w ustawieniach domyślnych: kuchenka obliczy właściwy czas trwania funkcji dla potrawy danej kategorii.



Gdy na wyświetlaczu pojawia się ustawienie domyślne i miga ikona **g**, należy obrócić pokrętło, ustawiając wagę potrawy a następnie potwierdzić, wciskając .

. FUNKCJE USTAWIANE RĘCZNIE

Po wybraniu żądanej funkcji można zmienić jej ustawienia.

Na wyświetlaczu będą pojawiać się kolejno ustawienia, które można zmieniać.

MOC MIKROFAL







Kiedy na wyświetlaczu miga ikona **W**, obrócić pokrętło, aby ustawić moc, a następnie nacisnąć , aby potwierdzić. Powtarzać te czynności, aby zmienić kolejne ustawienia (jeśli to możliwe).

Uwaga: Po włączeniu funkcji można zmienić moc poprzez naciśnięcie **Power**, aby uzyskać dostęp do ustawień menu, a następnie obrócić pokrętło, aby zmienić ustawienie.

CZAS TRWANIA





Gdy na ekranie miga ikona , użyć pokrętła, aby ustawić właściwy czas gotowania i nacisnąć , aby potwierdzić lub nacisnąć , aby potwierdzić i włączyć funkcję.

Uwaga: Obracając pokrętło, można wyregulować czas gotowania również wtedy, gdy proces gotowania już się rozpoczął; Każde kolejne naciśnięcie przycisku , wydłuża czas gotowania o 30 sekund.

3. WŁĄCZANIE FUNKCJI

Po zastosowaniu wymaganych ustawień nacisnąć , aby włączyć funkcję.

Za każdym razem, gdy przycisk  zostanie ponownie wciśnięty, czas gotowania zwiększy się o kolejne 30 sekund.

Uwaga: Aby wstrzymać wykonywanie bieżącej funkcji, w dowolnym momencie można nacisnąć .

. JET START

Kiedy kuchenka jest wyłączona, nacisnąć , aby na 30 sekund uruchomić pracę urządzenia z funkcją mikrofal z pełną mocą (1000 W).

. BLOKADA BEZPIECZEŃSTWA

Ta funkcja jest aktywowana automatycznie, by zapobiec przypadkowemu włączeniu się kuchenki mikrofalowej.



Otworzyć i zamknąć drzwiczki, a następnie nacisnąć , aby włączyć wybraną funkcję.

4. PAUZA

Aby zatrzymać aktywną funkcję, na przykład w celu wymieszania lub obrócenia potrawy na drugą stronę, należy po prostu otworzyć drzwiczki urządzenia.

Aby włączyć ją ponownie, zamknąć drzwiczki i nacisnąć .

AUTOMATYCZNE WSTRZYMANIE PRACY

(OBRACANIE LUB MIESZANIE PRODUKTU)

Wykonywanie niektórych funkcji automatycznych zostanie wstrzymane, aby umożliwić obrócenie lub zamieszanie potrawy.



Gdy kuchenka wstrzymuje gotowanie, należy otworzyć drzwiczki i wykonać czynności zgodnie z komunikatem na wyświetlaczu, a następnie ponownie zamknąć drzwiczki i nacisnąć , aby kontynuować gotowanie.

5. ZAKOŃCZENIE GOTOWANIA

Sygnal dźwiękowy i wskazanie na wyświetlaczu oznaczają, że gotowanie zostało zakończone.



Aby wydłużyć czas gotowania bez zmiany ustawień, ustawić nowy czas gotowania za pomocą pokrętła i nacisnąć .

. BLOKADA PRZED DZIEĆMI

Aby zablokować przyciski, nacisnąć i przytrzymać  przez co najmniej 5 sekund.



Powtórzenie tej procedury spowoduje zdjęcie blokady klawiatury.

Uwaga: Blokada klawiatury może być także uruchomiona podczas gotowania. Ze względów bezpieczeństwa kuchenkę można w każdym momencie wyłączyć, naciskając i przytrzymując przycisk .

CZYSZCZENIE

Przed przystąpieniem do jakichkolwiek czynności serwisowych lub czyszczenia, upewnić się, że urządzenie ostygło.

Nigdy nie czyścić urządzenia gorącą parą.

Nie stosować wełny szklanej, szorstkich gąbek lub ściernych/ żrących środków do czyszczenia, ponieważ mogą one uszkodzić powierzchnie urządzenia.

POWIERZCHNIE WEWNĘTRZNE I ZEWNĘTRZNE

- Powierzchnie należy czyścić wilgotną ściereczką z mikrofibry. Jeśli są silnie zabrudzone, dodać kilka kropel detergentu o neutralnym pH. Wytrzeć do sucha ściereczką.
- Wyczyścić szybę drzwiczek odpowiednim płynem do mycia.
- Regularnie, a w szczególności po wylaniu się płynów, należy wyjmować talerz obrotowy oraz jego podstawkę i czyścić dno urządzenia, usuwając ewentualne resztki potraw.
- Grill nie wymaga czyszczenia, gdyż wysoka temperatura powoduje spalanie wszelkich zabrudzeń. Zaleca się regularne korzystanie z tej funkcji.

AKCESORIA

Wszystkie akcesoria, z wyjątkiem talerza Crisp, mogą być myte w zmywarkach.

Talerz Crisp należy myć w wodzie z łagodnym detergentem. Uporczywe zabrudzenia delikatnie zetrzeć ściereczką. Przed czyszczeniem talerza Crisp należy zawsze odczekać, aż ostygnie.

USUWANIE USTEREK

Problem	Możliwa przyczyna	Rozwiązanie
Kuchenka nie działa.	Awaria zasilania. Urządzenie odłączone od zasilania.	Sprawdzić, czy działa zasilanie i czy urządzenie jest prawidłowo podłączone do sieci. Wyłączyć kuchenkę i włączyć je ponownie, aby sprawdzić, czy usterka nie ustąpiła.
Kuchenka wydaje głośnie dźwięki, nawet jeśli jest wyłączona.	Wentylator chłodzący jest włączony.	Otworzyć czy przytrzymać drzwiczki lub odczekać, aż kuchenka mikrofalowa zakończy proces chłodzenia.
Wyświetlacz pokazuje literę „F”, po której następuje liczba.	Błąd oprogramowania.	Skontaktować się z najbliższym Biurem Obsługi Klienta i podać numer następujący po literze „F”.
Wyświetlacz pokazuje niewyraźny tekst i wygląda na uszkodzony.	Inny zestaw językowy.	Skontaktuj się z najbliższym Centrum Obsługi Posprzedażowej Klienta.

KARTA PRODUKTU

 Karta produktu z danymi dotyczącymi zużycia energii przez urządzenie może zostać pobrana ze strony docs.whirlpool.eu

JAK OTRZYMAĆ INSTRUKCJĘ OBSŁUGI I KONSERWACJI URZĄDZENIA

>  Instrukcję obsługi i konserwacji można pobrać z naszej strony docs.whirlpool.eu (możliwe jest użycie tego kodu QR), podając kod produktu.



> Można również skontaktować się z Serwisem technicznym.

KONTAKT Z NASZYM SERWISEM TECHNICZNYM

Dane kontaktowe znajdują się w instrukcjach gwarancji. Kontaktując się z Serwisem technicznym, należy podać kody z tabliczki znamionowej swojego urządzenia.

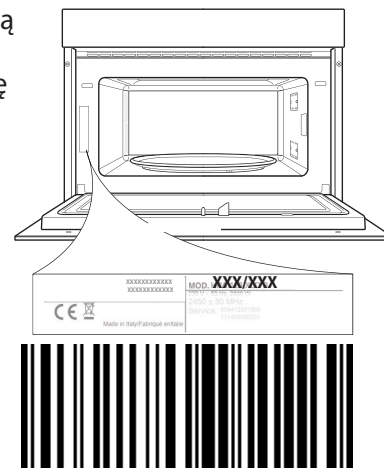

400011597713