



LV Veļas mašīna
LT Skalbyklė

Lietošanas instrukcija 2
Naudojimo instrukcija 44

SATURS

1. DROŠĪBAS INFORMĀCIJA.....	3
2. DROŠĪBAS NORĀDĪJUMI.....	5
3. IZSTRĀDĀJUMA APRAKSTS.....	7
4. TEHNISKIE DATI.....	7
5. UZSTĀDĪŠANA.....	8
6. PIEDERUMI.....	12
7. VADĪBAS PANELIS.....	12
8. TASTATŪRA UN POGAS.....	15
9. PROGRAMMAS.....	17
10. IESTATĪTIE PARAMETRI.....	23
11. PIRMS PIRMĀS IESLĒGŠANAS.....	24
12. IZMANTOŠANA IKDIENĀ.....	25
13. PADOMI UN IETEIKUMI.....	29
14. KOPŠANA UN TĪRĪŠANA.....	31
15. PROBLĒMRISINĀŠANA.....	36
16. PATĒRIŅA DATI.....	39
17. ĪSA PAMĀCĪBA.....	41
18. APSVĒRUMI PAR VIDES AIZSARDZĪBU.....	43

MĒS DOMĀJAM PAR JUMS

Paldies, ka iegādājāties Electrolux ierīci. Esat izvēlējušies produktu, kas jau vairākus gadu desmitus apvieno profesionālas pieredzes un inovāciju. Atjautīgs un stilīgs, radīts, ņemot vērā jūsu vēlmes. Tāpēc katru reizi lietojot, varat būt droši, ka sasniegsiet izcilus rezultātus.

Lai arī lūdzam Electrolux pasaulē!

Apmeklējiet mūsu tīmekļa vietni, lai:



saņemtu lietošanas ieteikumus un brošūras, kā arī traucējummeklēšanas, servisa un remonta informāciju:

www.electrolux.com/support



reģistrētu savu ierīci labāka servisa saņemšanai:

www.registerelectrolux.com



iegādātos savai ierīcei papildpiederumus, vienreizējas lietošanas materiālus un oriģinālās rezerves daļas:

www.electrolux.com/shop

KLIENTU APKALPOŠANA UN SERVISS

Izmantojiet tikai oriģinālas rezerves daļas.

Sazinoties ar mūsu pilnvaroto servisa centru, nodrošiniet, lai jums būtu pieejami šādi dati: modelis, PNC, sērijas numurs.

Šī informācija ir norādīta uz datu plāksnītes.

 Uzmanību / drošības informācija

 Vispārīga informācija un ieteikumi

 Ar vidi saistīta informācija

Izmaiņu tiesības rezervētas.

1. ⚠️ DROŠĪBAS INFORMĀCIJA



Pirms šīs ierīces uzstādīšanas un lietošanas rūpīgi izlasiet pievienotos norādījumus.

Ražotājs neatbild par savainojumiem un bojājumiem, kas radušies ierīces nepareizas uzstādīšanas vai izmantošanas rezultātā. Vienmēr glabājiet šīs instrukcijas drošā, pieejamā vietā, lai tās varētu izmantot nākotnē.

1.1 Bērnu un paši jūtīgu personu drošība

- Šo ierīci drīkst izmantot bērni no 8 gadu vecuma un cilvēki ar ierobežotām fiziskām, sensorām vai garīgām spējām vai pieredzes un zināšanu trūkumu atbildīgas personas uzraudzībā vai, ja tie ir informēti par ierīces drošu lietošanu un izprot potenciālos riskus.
- Bērniem vecumā no 3–8 gadiem un personām ar ļoti plašu un sarežģītu invaliditāti jāliedz piekļuve ierīcei, ja vien tie netiek pastāvīgi uzraudzīti.
- Neļaujiet bērniem trīs gadu vecumu nerasniegušiem bērniem tuvoties ierīcei, ja vien viņi netiek pastāvīgi uzraudzīti.
- Mazi bērni jāuzrauga, lai tie nespēlētos ar ierīci.
- Neļaujiet bērniem tuvoties iepakojumam un atbrīvojieties no tā pienācīgā veidā.
- Glabājiet mazgāšanas līdzekļus bērniem nepieejamās vietās.
- Neļaujiet bērniem atrasties ierīces tuvumā, ja ir atvērtas ierīces durvis.
- Ja ierīcei ir bērnu drošības ierīce, tā jāaktivizē.
- Bērni nedrīkst tīrīt ierīci un veikt tās apkopi bez uzraudzības.

1.2 Vispārīgā drošība

- Šī ierīce ir paredzēta veļas mazgāšanai mājas apstākļos, tikai tādai veļai, kuru ir atļauts mazgāt veļas mašīnā.

- Šī ierīce ir izstrādāta tikai izmantošanai mājās apstākļos un telpās.
- Šo ierīci var izmantot birojos, viesnīcu viesu numuriņos, pansiju viesu numuriņos, lauku viesu mājās un citās līdzīgās uzturēšanās vietās, kurās izmantošana nepārsniedz (vidējo) mājsaimniecības lietošanas intensitāti.
- Nemainiet šī produkta specifikāciju.
- Ierīces maksimālā veļas ietilpība ir 7 kg. Nepārsniedziet ierīces maksimālo veļas ietilpību (skatiet nodaļu "Programmu tabula").
- Ūdens spiedienam ūdens ieplūdes punktā no savienojuma ir jābūt no 0,5 bar(0,05 MPa) līdz 10 bar (1,0 MPa).
- Ventilācijas atveri pamatnē nedrīkst aizsegt ar paklāju vai citu grīdas segumu.
- Ierīce jāpievieno ūdens padevei, izmantojot komplektācijā iekļautos jaunus šļūteņu cauruļu komplektus vai citus pilnvarota servisa centra piegādātus jaunus šļūteņu komplektus.
- Vecās šļūtenes nedrīkst izmantot atkārtoti.
- Ja elektrības padeves vads ir bojāts, lai izvairītos no elektrības trieciena riska, tas jānomaina ražotājam, autorizētajam servisa centram vai citam kvalificētam speciālistam.
- Pirms jebkādam apkopes darbībām izslēdziet ierīci un atvienojiet spraudkontakta no elektrotīkla.
- Ierīces tīrīšanai neizmantojiet augstspiediena ūdens strūklu un/vai tvaiku.
- Tīriet ierīci ar mitru mīkstu drānu. Izmantojiet tikai neitrālus mazgāšanas līdzekļus. Neizmantojiet abrazīvus izstrādājumus, abrazīvus sūkļus, šķīdinātājus vai metāla priekšmetus.

2. DROŠĪBAS NORĀDĪJUMI

2.1 Uzstādīšana



Uzstādīšanai jāatbilst attiecīgajiem valsts noteikumiem.

- Noņemiet visu iepakojumu un pārvadāšanas skrūves, ieskaitot gumijas ieliktni ar plastmasas starpliku.
- Glabājiet transportēšanai paredzētās skrūves drošā vietā. Ja ierīce vēlāk jāpārvieto, tās atkārtoti jāievieto, lai nofiksētu tilpni, lai novērstu iekšējus ierīces bojājumus.
- Vienmēr uzmanīgi pārvietojiet ierīci, jo tā ir smaga. Vienmēr izmantojiet drošības cimdus un slēgtus apavus.
- Ievērojiet kopā ar ierīci piegādātās uzstādīšanas norādes.
- Neuzstādi un nelietojiet bojātu ierīci.
- Neuzstādi un nelietojiet ierīci vietā, kur temperatūra ir zemāka par 0 °C un kur tā ir pakļauta nokrišņu iedarbībai.
- Virsmai, uz kuras ierīci paredzēts uzstādīt, jābūt līdzenei, stabīlai, karstumizturīgai un tīrai.
- Pārļiecinieties, ka starp ierīci un grīdu cirkulē gaiss.
- Kad ierīce novietota pastāvīgajā vietā, pārbaudiet, vai tā ir pareizi nolīmeņota, izmantojot spirta līmeņrādi. Ja nepieciešams, noregulējiet kājiņas attiecīgi.
- Neuzstādi ierīci virs grīdas noteces lūkas.
- Nešļakstiet ūdeni uz ierīci un nepakļaujiet to pārmērīgam mitrumam.
- Neuzstādi ierīci vietā, kur ierīces durvis nevar atvērt līdz galam.
- Nelieciet zem ierīces slēgtu trauku ūdens savākšanai iespējamās noplūdes gadījumā. Sazinieties ar pilnvaroto servisa centru, lai pārļiecinātos, kādus piederumus var lietot.

2.2 Pieslēgums elektrotīklam



BRĪDINĀJUMS!

Var izraisīt ugunsgrēku un elektrošoku.

- **UZMANĪBU:** Šī ierīce ir paredzēta uzstādīšanai/pievienošanai ēkas zemējuma savienojumam.
- Vienmēr izmantojiet pareizi uzstādītu un drošu kontaktlīgzdu.
- Pārļiecinieties, ka tehnisko datu plāksnītē norādītie parametri atbilst elektrotīkla parametriem.
- Nelietojiet daudzkontakta adapterus vai pagarinātājus.
- Rīkojieties uzmanīgi, lai nesabojātu kontaktspraudni un kabeli. Ja iekārtas elektropadeves kabeli nepieciešams nomainīt, to jāveic tuvākajā autorizētajā servisa centrā.
- Pieslēdziet kontaktspraudni kontaktlīgzdai tikai uzstādīšanas beigās. Pārbaudiet, vai pēc uzstādīšanas kontaktspraudnim var brīvi piekļūt.
- Neaiztieciot strāvas kabeli vai kontaktspraudni ar slāpām rokām.
- Nekad neatslēdziet ierīci no tīkla, velkot aiz strāvas kabeļa. Vienmēr velciet aiz kontaktspraudņa.

2.3 Ūdens pieslēgums

- Ieplūdes ūdens temperatūra nedrīkst pārsniegt 25 °C.
- Nebojājiet ūdens šļūtenes.
- Pirms pievienošanas jaunām caurulēm, ilgāku laiku neizmantojam caurulēm, labotām caurulēm vai caurulēm, kurām pievienotas jaunas ierīces (ūdens skaitītāji u.c.), ļaujiet ūdenim tecēt, līdz tas kļūst tīrs un dzidrs.
- Pārbaudiet, vai nav redzamas ūdens noplūdes ierīces pirmās lietošanas reizes laikā un pēc tās.
- Neizmantojiet lokanā savienojuma pagarinājumu, ja ūdens ievada lokanais savienojums ir pārāk īsa. Sazinieties ar servisa centru, lai saņemtu jaunu ieplūdes šļūteni.
- Iespējams, ka izsaiņošanas laikā novērosiet ūdens izplūšanu no

aižplūdes caurules. Tas ir rūpnīcā veiktās ierīces pārbaudes ar ūdeni dēļ.

- Ūdens novadīšanas šļūteni var pagarināt maksimāli par 400 cm. Sazinieties ar pilnvarotu servisa centru par otru ūdens novadīšanas šļūteni un tās pagarinājumu.
- Pārbaudiet, vai pēc uzstādīšanas var brīvi piekļūt ūdens krānam.

2.4 Izmantošana



BRĪDINĀJUMS!

Pastāv risks gūt savainojumus, elektrošoku, izraisīt ugunsgrēku, apdegumus vai ierīces bojājumus.

- Ievērojiet drošības norādījumus uz mazgāšanas līdzekļa iepakojuma.
- Neievietojiet ierīcē un neglabājiet tās tuvumā vai uz tās viegli uzliesmojošas vielas vai ar viegli uzliesmojošām vielām piesūcinātus priekšmetus.
- Nedrīkst mazgāt audumus, kuri stipri sasmērēti ar eļļu, smērvielām vai citām taukainām vielām. Tādējādi var sabojāt veļas mašīnas gumijas daļas. Pirms šādu izstrādājumu ievietošanas veļas mašīnā, tie iepriekš jāmazgā ar rokām.
- Programmas darbības laikā nepieskarieties stikla durvīm. Stikls var sakarst.
- Pārliecinieties, ka no veļas ir izņemti visi metāla priekšmeti.

2.5 Serviss

- Lai salabotu ierīci, sazinieties ar pilnvarotu servisa centru. Lietojiet tikai oriģinālas rezerves daļas.
- Lūdzam ņemt vērā, ka pašrocīgi veikti remontdarbi vai remontdarbi, kurus

veikušas neprofesionālas personas, var radīt ar drošību saistītas sekas un garantija var zaudēt spēku.

- Tālāk norādītās rezerves daļas būs pieejamas 10 gadus pēc modeļa ražošanas pārtraukšanas. motors un motora kontakti, transmisija starp motoru un veļas tilpni, sūkņi, amortizatori un atsperes, veļas tilpne, veļas tilpnes zvaigzne un tās lodīšu gultņi, sildītāji un sildelementi, ieskaitot siltumsūkņus, cauruļvadi un to aprikojums, ieskaitot šļūtenes, vārstus, filtrus un ūdens noslēgvārstus, iespaidshēmas plates, elektroniskie displeji, spiediena slēdži, termostati un sensori, programmatūra un aparātprogrammatūra, ieskaitot programmatūras atiestatīšanu, durvis, durvju eņģes un blīves, citas blīves, durvju slēdžu mehānismi, plastmasas piederumi, piemēram, mazgāšanas līdzekļa dozatori. Lūdzam ņemt vērā, ka dažas no šīm rezerves daļām ir pieejamas tikai profesionāliem remontētājiem un ka ne visas rezerves daļas der visiem modeļiem.

2.6 Ierīces utilizācija



BRĪDINĀJUMS!

Pastāv savainošanās vai nosmakšanas risks.

- Atvienojiet ierīci no elektropadeves un ūdens padeves.
- Nogrieziet strāvas kabeli netālu no ierīces un utilizējiet to.
- Noņemiet durvju fiksatoru, lai bērni vai mājdzīvnieki nevarētu ierāpties veļas žāvētāja tilpnē un tur sevi ieslēgt.
- Utilizējiet ierīci saskaņā ar WEEE Direktīvu par elektrisko un elektronisko iekārtu atkritumiem.

3. IZSTRĀDĀJUMA APRAKSTS

3.1 Ierīces kopskats

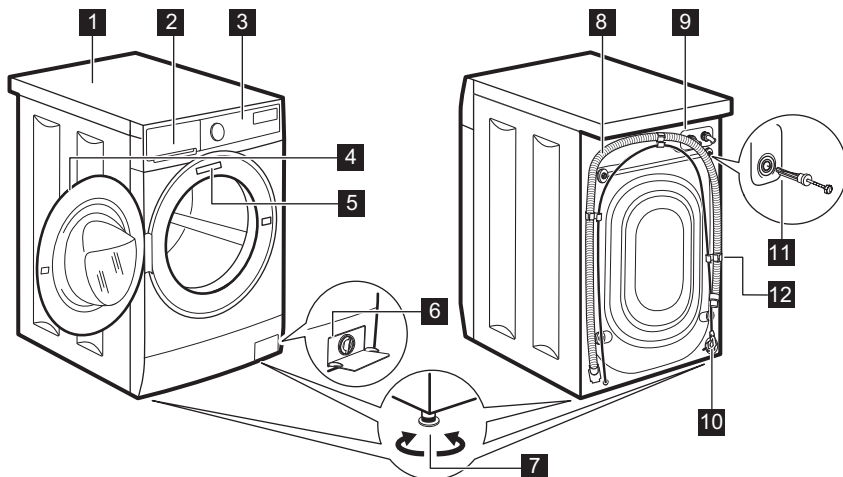

- | | |
|---------------------------------------|----------------------------------------------|
| 1 Darba virsma | 8 Noplūdes šļūtene |
| 2 Mazgāšanas līdzekļa dozators | 9 Iepļūdes šļūtenes savienojums |
| 3 Vadības panelis | 10 Strāvas kabelis |
| 4 Durvju rokturis | 11 Transportēšanai paredzētās skrūves |
| 5 Datu plāksnīte | 12 Šļūtenes balsts |
| 6 Ūdens izsūkņēšanas sūknis | |
| 7 Kājiņas ierīces līmeņošanai | |

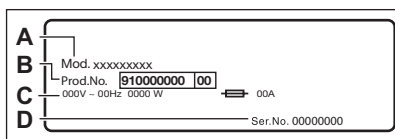

Tehnisko datu plāksnītē norādīts modeļa nosaukums (A), produkta numurs (B), elektriskie parametri (C) un sērijas numurs (D).

4. TEHNISKIE DATI

Izmēri	Platums/augstums/ kopējais dziļums	59.5 cm / 84.3 cm / 48.2 cm
Pieslēgums elektrotīklam	Spriegums Kopējā jauda Drošinātājs Frekvence	230 V 2100 W 10 A 50 Hz

Aizsargapvalka nodrošinātais aizsardzības līmenis pret cieto daļiņu un mitruma iedarbību, izņemot gadījumus, kad zemsprieguma ierīcēm nav aizsardzības pret mitrumu		IPX4
Ūdens pievada spiediens	Minimālais Maksimālais	0,5 bar (0,05 MPa) 10 bar (1,0 MPa)
Ūdens padeve ¹⁾		Aukstais ūdens
Maksimālais veļas daudzums	Cotton (Kokvilna)	7 kg
Veļas izgriešanas ātrums	Maksimālais veļas izgriešanas ātrums	951 apgr./min

1) Pievienojiet ūdens iepļūdes šļūteni ūdens krānam ar 3/4" vītņi.

5. UZSTĀDĪŠANA



BRĪDINĀJUMS!
Skatiet sadaļu "Drošība".

5.1 Izpakošana

1. Noņemiet iepakojuma plēvi. Ja nepieciešams, izmantojiet nazi.

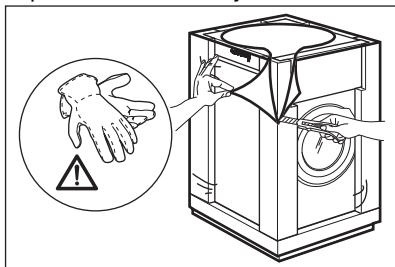

2. Noņemiet kartona virsmu un polistirola iepakojuma materiālus.

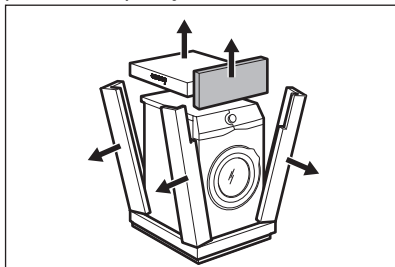

3. Atveriet durvis. Izņemiet visu no veļas tilpnes.

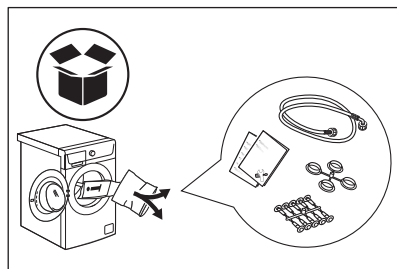

4. Novietojiet priekšējo polistirola iepakojuma daļu uz grīdas aiz ierīces. Uzmanīgi novietojiet ierīci uz aizmugurējās sienas.

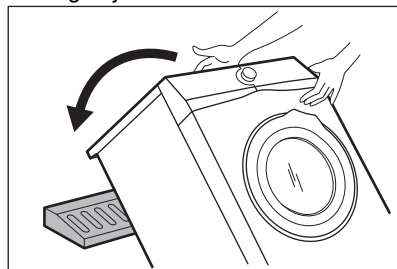

5. Noņemiet no apakšas polistirola pamatni.

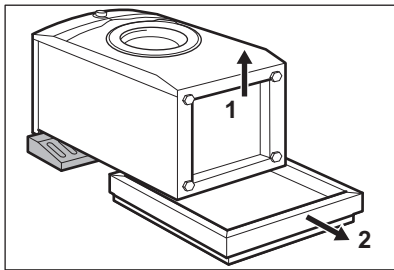

6. Novietojiet ierīci atpakaļ stāvus. Atvienojiet strāvas padeves kabeli un aizplūdes šļūteni no šļūtenes turētāja.

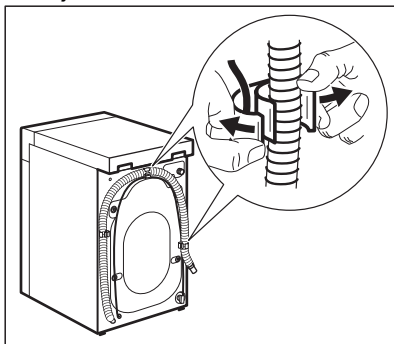

BRĪDINĀJUMS!

Iespējams, ka novērosiet ūdens izplūšanu no aizplūdes caurules. Tas ir tādēļ, ka mazgājamā mašīna ir pārbaudīta rūpnīcā.

7. Izņemiet četras pārvadāšanas skrūves un izvelciet plastmasas starplikas.

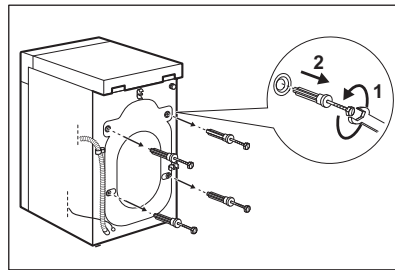

8. Ievietojiet atverēs plastmasas vāciņus, kas atrodami maisīnā ar lietotāja rokasgrāmatu.

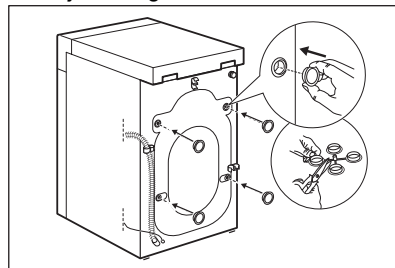

iesakām saglabāt iesaiņojuma materiālus un transportēšanai paredzētās skrūves gadījumam, ja ierīce būs jāpārvieta.

5.2 Novietošana un līmeņošana

Noregulējiet ierīci pienācīgi, lai novērstu vibrāciju, troksni vai tās izkustēšanos darbības laikā.

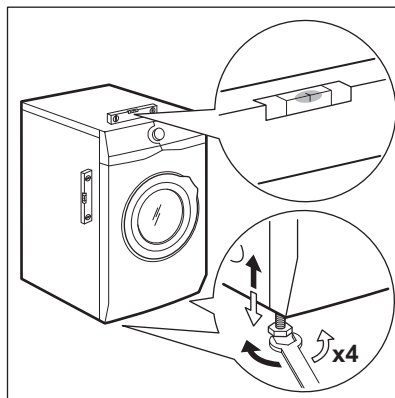

1. Uzstādi ierīci uz cietas un līdzenas grīdas. Ierīcei jābūt nolīmeņotai un stabilai. Pārlicinieties, ka ierīce nepieskaras sienai vai citiem priekšmetiem un ka zem ierīces ir gaisa cirkulācija.
2. Nedaudz atskrūvējiet vai piegrieziet kājiņas, lai noregulētu līmeni. Visām kājiņām jābalstās kārtīgi pret zemi.



BRĪDINĀJUMS!

Nolīmeņojot ierīci, nenovietojiet zem tās kājiņām kartonu, koku vai līdzīgus materiālus.

5.3 Ieplūdes šļūtene



BRĪDINĀJUMS!

Pārlicinieties, ka šļūtenes nav bojātas un savienojuma vietās nav noplūžu. Neizmantojiet šļūtenes pagarinājumu, ja ieplūdes šļūtene ir pārāk īsa. Sazinieties ar servisa centru, lai saņemtu citu ieplūdes šļūteni.

1. Pieslēdziet ūdens ieplūdes šļūteni ierīces aizmugurē.

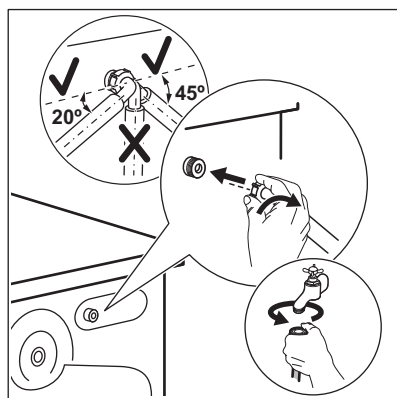

2. Novietojiet to pa labi vai kreisi atkarībā no ūdens krāna stāvokļa. Gādājiet, lai ieplūdes šļūtene neatrastos vertikālā stāvoklī.
3. Ja nepieciešams, atgrieziet gredzenveida uzgriezni, lai novietotu to pareizā pozīcijā.
4. Pievienojiet ūdens ieplūdes šļūteni aukstā ūdens krānam ar 3/4" vītņi.

5.4 Ūdens izsūkņēšana

Noplūdes šļūtenei jāpaliek augstumā, kas nav mazāks par 600 mm un nav lielāks par 1000 mm.



Jūs varat pagarināt noplūdes šļūteni par ne vairāk kā 4000 mm. Sazinieties ar pilnvarotu servisa centru, lai saņemtu citu noplūdes šļūteni un pagarinājumu.

Noplūdes šļūteni iespējams pievienot dažādos veidos:

1. Izveidojiet U formu ar noplūdes šļūteni, un aplieciet to apkārt plastmasas šļūtenes vadīklai.

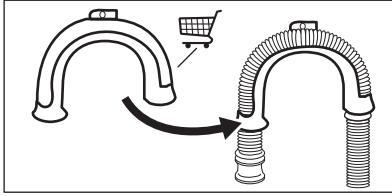

2. Izlietnes malā - piestipriniet vadīklu ūdens krānam vai sienai.

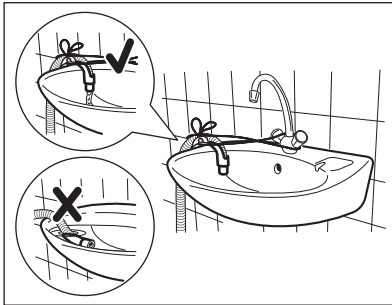

- i** Pārliecinieties, ka plastmasas vadītļa nekustās, kad ierīce izsūknē ūdeni un ka izplūdes šļūtenes gals nav iemērķts ūdenī. Šādi ierīcē var atpakaļ ieplūst netīrs ūdens.

3. Ja noplūdes šļūtenes gals izskatās šādi (skatiet attēlu), jūs to varat iebīdīt uzreiz stāvvadā.

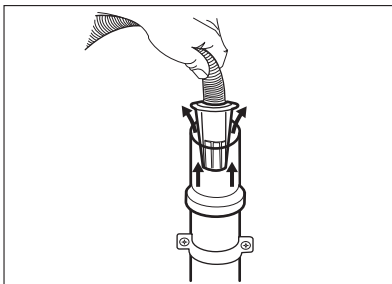

4. Pie stāvvada ar ventilācijas atveri - ievietojiet noplūdes šļūteni pašā

novadcaurulē. Skatiet attēlu.

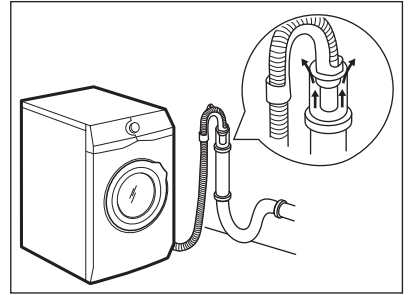

- i** Noplūdes šļūtenes galu vienmēr jānodrošina ar atbilstošu ventilāciju, t.i., izlietnes novadcaurules diametram (min. 38 mm - min. 1,5") jābūt platākam nekā ūdens noplūdes šļūtenes ārējais diametrs.

5. Bez plastmasas šļūtenes vadītļa uz izlietnes sifonu- uzbīdīet izvades šļūteni uz sifona pieslēgvietas un nostipriniet ar skavu. Skatiet attēlu.

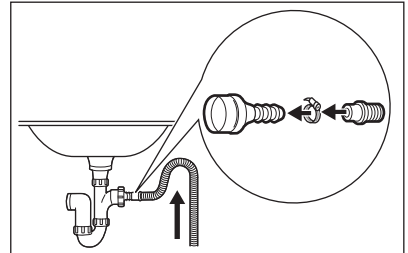

Pārliecinieties, ka noplūdes šļūtene veido cilpu, lai neļautu netīrumiem no ierīces nokļūt izlietnē.

6. Novietojiet šļūteni tieši uz iebūvētas novadcaurules istabas sienā, piestiprinot to ar savilci.

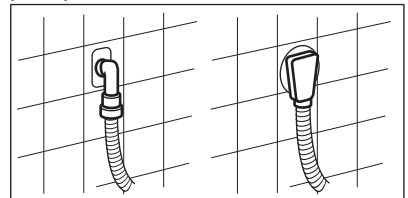

5.5 Elektriskais pieslēgums

Uzstādīšanas beigās varat pieslēgt spraudkontakta kontaktligzdai.

Nepieciešamie elektroenerģijas parametri ir norādīti datu plāksnītē un sadaļā "Tehniskie dati". Pārbaudiet, vai tie atbilst elektrotīkla parametriem.

Pārliecinieties, ka mājas elektrotīkls ir piemērots ierīces maksimālajai jaudai, ņemot vērā arī citas lietotās elektroierīces.

Pievienojiet ierīci sazemētai kontaktligzdai.

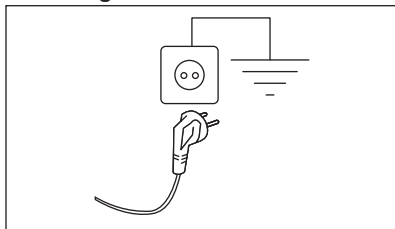

Strāvas padeves kabelim pēc ierīces uzstādīšanas jābūt viegli sniedzamam

Lai veiktu jebkādas elektriskos darbus, kas saistīti ar šīs ierīces uzstādīšanu, sazinieties ar mūsu pilnvaroto servisa centru.

Ražotājs neuzņemsies atbildību par bojājumiem vai nelaimes gadījumiem, kas radušies šo drošības noteikumu neievērošanas rezultātā.

6. PIEDERUMI

6.1 Pieejams www.electrolux.com/shop vai pie oficiāla izplatītāja

Uzmanīgi izlasiet ar piederumu kopā piegādātas instrukcijas.



Tikai papildpiederumi, kurus apstiprinājis ELECTROLUX, nodrošina ierīces drošības standartus. Ja tiks izmantotas neapstiprinātas detaļas, jebkādas prasības būs spēkā neesošas.

6.2 Montāžas plāksņu komplekts

Uzstādot ierīci uz pamatnes, kas nav ELECTROLUX piegādāts papildpiederums, nostipriniet to ar montāžas plāksnēm.

Uzmanīgi izlasiet ar piederumu kopā piegādātas instrukcijas.

7. VADĪBAS PANELIS

7.1 Īpašās funkcijas

Jūsu jaunā veļas mašīna atbilst visām mūsdienu prasībām efektīvai veļas apstrādei ar mazu ūdens, elektroenerģijas un mazgāšanas līdzekļu patēriņu, kā arī audumu kopšanai.

- Iespēja **Soft Plus** nodrošina vienmērīgu veļas mīkstinātāja izplatīšanos visā veļā un tā iesūkšanos dziļi auduma šķiedrās,

tādējādi nodrošinot nevainojami mīkstu veļu.









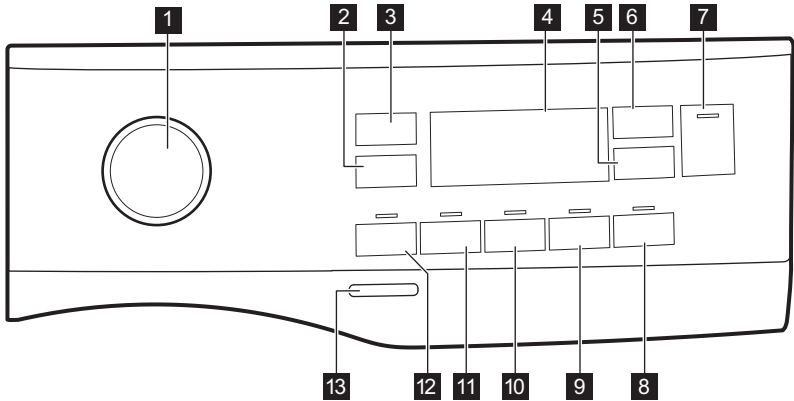

- Tvaika izmantošana ir ātrs un ērts veļas atsvaidzināšanas veids. Saudzīgās tvaika programmas likvidē smakas un samazina audumu burzīšanos. Veļas gludināšana kļūst vienkāršāka!
- **SensiCare System** nosaka veļas ielādes svaru, nosakot programmas ilgums, 30 sekunžu laikā.

Mazgāšanas programma pielāgojas veļas apjomam un auduma veidam, nepatērējot vairāk laika, elektroenerģijas un ūdens, kā tas ir

nepieciešams. Lai iegūtu detalizētu informāciju, izlasiet sadaļu "SensiCare ielādes noteikšana".

7.2 Vadības paneļa apraksts



- | | |
|-------------------------------------------------------------------------------------------------------------------------------------|--------------------------------------------------------------------------------------------------------------------------------|
| 1 Programmu pārslēgs | 8 Viegli gludināt skārienaustiņš  |
| 2 Apgriezienu samazināšanas skārienaustiņš  | 9 Soft Plus skārienaustiņš  |
| 3 Temperatūra skārienaustiņš  | 10 Papildu skalošana skārienaustiņš  |
| 4 Displejs | 11 Traipu tīrīšana skārienaustiņš  |
| 5 Atliktais starts skārienaustiņš  | 12 Priekšmazgāšana skārienaustiņš  |
| 6 Laika pārvaldnieks skārienaustiņš  | 13 On/Off spiedpoga  |
| 7 Sākt/Pauze skārienaustiņš  | |

7.3 Displejs

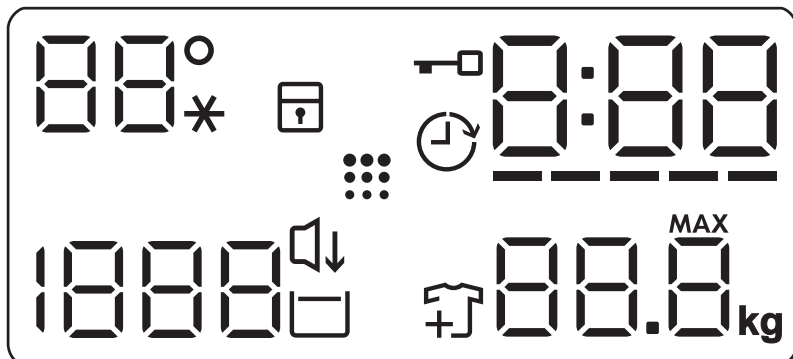

88° --*	Temperatūras zona: Temperatūras indikators Aukstā ūdens indikators
	Bērnu drošības slēdža indikators.
	Atliktā starta indikators.
	Durvju bloķēšanas indikators.
000	Digitālais indikators var rādīt šādus parametrus: <ul style="list-style-type: none"> • Programmas ilgums (piem., 2:40). • Atliktā starta laiku (piem., 2h). • Cikla beigas (000). • Brīdinājuma kods (piem., E20). • Norādījums par kopējo ierīces darba stundu skaitu. Detalizētāku informācija ir pieejama sadaļas "Darba laika skaitītājs" punktā "Iestatījumi".
-----	Laika pārvaldnieka joslu līmeņa indikators.
88.8 ^{MAX} kg	Maksimālā veļas svara indikators. MAX Tas mirgo, kad tīlnē ievietotās veļas daudzums pārsniedz atlasītajai programmai maksimāli paredzēto daudzumu.
	Apģērbu pievienošanas indikators. Iedegas mazgāšanas fāzes sākumā, kamēr lietotājs vēl var nopauzēt ierīci un pievienot papildu veļas vienumus.
	Veļas tīltnes tīrīšanas indikators.
	Indikators Nakts
	Skalošanas pauzes indikators.

1888

- - -

Veļas izgriešanas apgabals:
 Veļas izgriešanas ātruma indikators
 Indikators Bez izgriešanas. Veļas izgriešanas fāze ir deaktivizēta.

8. TASTATŪRA UN POGAS

8.1 Ievads



Iespējas/funkcijas nav pieejamas ar visām mazgāšanas programmām. Pārbaudiet iespēju/funkciju un mazgāšanas programmu saderību, aplūkojot "Programmu tabulu". Iespēja/funkcija var izslēgt citu, šajā gadījumā ierīce neļaus jums iestatīt nesavienojamas iespējas/funkcijas.

8.2 On/Off ⓘ

Piespiediet šo taustiņu dažas sekundes, lai aktivizētu vai deaktivizētu ierīci. Ieslēdzot vai izslēdzot ierīci, atskan dažādas melodijas.

Tā kā gaidstāves funkcija automātiski deaktivizēs ierīci pēc dažām minūtēm, lai samazinātu elektroenerģijas patēriņu jums, iespējams, vajadzēs atkal aktivizēt ierīci.

Lai iegūtu papildinformāciju, skatiet rindkopu par gaidstāvi sadaļā "Lietošana ikdienā".

8.3 Temperatūra 🌡️

Izvēloties mazgāšanas programmu, ierīce automātiski iesaka noklusējuma temperatūru.

Nospiediet šo taustiņu vairākkārt, līdz vēlamā temperatūra parādās displejā.

Kad displejā redzami indikatori _ _ *, ierīce nesilda ūdeni.

8.4 Veļas izgriešana ⚙️

Iestatot programmu, ierīce automātiski iestata noklusējuma veļas izgriešanas ātrumu.

Nospiediet šo pogu vairākkārt, lai:

- **Mainīt veļas izgriešanas ātrumu.** Displejā redzami tikai izgriešanas ātrumi, kas darbojas ar iestatīto programmu.

- Iestatiet **Bez izgriešanas** iespēju

- - -

Iestatiet šo iespēju visu izgriešanas fāžu deaktivizēšanai. Ierīce veic tikai izvēlētajā mazgāšanas programmas ūdens izsūkņēšanas fāzi. Iestatiet šo iespēju ļoti smalkiem audumiem. Dažām mazgāšanas programmām skalošanas fāze patērē vairāk ūdens.

- Aktivizējiet iespēju **Skalošanas pauze**

Pēdējā skalošana netiks veikta. Pēdējās skalošanas laikā ūdens no veļas mašīnas netiks izsūkņēts, lai pasargātu veļu no krokošanās. Mazgāšanas programma tiek pārtraukta ar ūdeni veļas tīlņē.

Displejs rāda indikatoru . Durvis turpina būt bloķētas, un tīlņē regulāri griežas, lai samazinātu veļas saburzīšanos. Lai atbloķētu durvis, Jums ir jāizsūkņē no tīlņē ūdens.. Ja pieskarsieties taustiņam Sākt/ Pauze , ierīce veiks veļas izgriešanas fāzi un izsūkņē ūdeni.





Pēc aptuveni 18 stundām ierīce automātiski izsūkņē ūdeni.

- Ieslēgt **Nakts** iespēju. Visas starpposma un beigu veļas izgriešanas fāzes tiek atceltas, un programmas beigās veļas tīlņē paliek ūdens. Tas palīdz samazināt burzīšanos.

Displejs rāda indikatoru . Durvis ir bloķētas. Veļas tīlņē regulāri griežas, lai samazinātu burzīšanos. Lai atbloķētu durvis, Jums ir jāizsūkņē no tīlņē ūdens..

Tā kā programma ir ļoti klusa, tā ir piemērota nakts, kad pieejami lētāki enerģijas tarifi. Dažās programmās skalošana tiks veikta, izmantojot lielāku ūdens daudzumu.

Pieskaroties pogai Sākt/Pauze , ierīce veiks tikai ūdens izsūkšanās fāzi.

 Pēc aptuveni 18 stundām ierīce automātiski izsūknē ūdeni.

8.5 Priekšmazgāšana

Ar šo iespēju varat pievienot mazgāšanas programmai priekšmazgāšanas fāzi.

Iedegas attiecīgais indikators virs skārienpogas.

Izmantojiet šo iespēju, lai aktivizētu priekšmazgāšanas fāzi 30 °C temperatūrā pirms mazgāšanas fāzes.

Šo iespēju ieteicams izmantot ļoti nefīrai veļai, it īpaši, ja tajā atrodamas smiltis, putekļi, dubļi un citas cietas daļiņas.

 Šī iespēja var pagarināt programmas ilgumu.

8.6 Traipu tīrīšana

Skariet šo iespēju, lai pievienotu programmai traipu attīrīšanas fāzi.

Iedegas attiecīgais indikators virs skārienpogas.

Izmantojiet šo iespēju veļai ar grūti iztīrāmiem traipiem.

Iestatot šo iespēju, iepildiet traipu tīrīšanas līdzekli nodaļījumā .

 Šī iespēja palielina programmas ilgumu. Šī iespēja nav pieejama temperatūrai, kas zemāka par 40 °C.

8.7 Pastāvīgi Papildu skalošana

Izmantojot šo iespēju, jūs varat pievienot izvēlētajai mazgāšanas programmai papildu skalošanas ciklus.

Izmantojiet šo iespēju cilvēkiem ar alerģijām pret mazgāšanas līdzekļa atliekām un jūtīgu ādu.

 Šī iespēja pagarina programmas ilgumu.

Atbilstošais indikators virs spiedpogas izgaismojas un arī paliek degam laikā nākamo ciklu laikā līdz brīdim, kad šī iespēja ir izslēgta.

8.8 Pastāvīgi Soft Plus

Iestatiet šo iespēju, lai optimizētu auduma mīkstinātāja izplatību un uzlabotu auduma mīkstumumu.

Ieteicama, lietojot auduma mīkstinātāju.

 Šī iespēja pagarina programmas ilgumu.

Atbilstošais indikators virs spiedpogas izgaismojas un arī paliek degam laikā nākamo ciklu laikā līdz brīdim, kad šī iespēja ir izslēgta.

8.9 Viegli gludināt

Ierīce rūpīgi mazgā un izgriež veļu, lai novērstu tās saburzīšanos.



Atbilstoši veļas veidam ierīce samazina izgriešanas ātrumu, patērē vairāk ūdeni vai pieskaņo programmas ilgumu.

Iedegsies attiecīgais indikators.

8.10 Atliktais starts

Ar šo iespēju varat atlikt programmas startu uz ērtāku laiku.

Pieskaroties taustiņam vairākkārt, lai iestatītu nepieciešamo atliktā starta laiku. Laika pieauguma solis no 1 stundas līdz pat 20 stundām.

Displejs rāda  indikatoru un izvēlēto atlikšanas laiku. Pēc pieskaršanās taustiņam Sākt/Pauze , ierīce sāk laika atskaiti un durvis ir bloķētas.

8.11 Laika pārvaldnieks

Ar šo iespēju jūs varat samazināt programmas ilgumu atkarībā no veļas ielādes daudzuma un netīrības pakāpes.

Iestatot mazgāšanas programmu, displejā parādās noklusējuma ilgums un ----- defises.

---- Piemērots maksimālas ielādes vidēji netīras veļas mazgāšanai.

--- Ātrais cikls maksimālas ielādes nedaudz netīras veļas mazgāšanai.

-- Ļoti ātrs cikls mazākas ielādes nedaudz netīras veļas mazgāšanai (ieteicama maks. puse ielādes).

- Īsākais cikls, lai atsvaidzinātu nelielu veļas daudzumu.

Iespēja Laika pārvaldnieks ir pieejama tikai tabulā norādītajām programmām.

indikators	Cottons	Synthetics
----- 1)	■	■

indikators	Cottons	Synthetics
-----	■	■
----	■	■
---	■	■
--	■	■
-	■	■

1) Noklusējuma darbības ilgums visām programmām.



Dažās ierīcēs programmas ilgums tiek samazināts, neparādoties defisēm.

8.12 Sākt/Pauze ▷||

Pieskaroties Sākt/Pauze ▷|| taustiņam, lai iedarbinātu, nopauzētu ierīci vai pārtrauktu ieslēgtu programmu.





9. PROGRAMMAS

9.1 Programmu tabula

Programma	Atsauces veļas izgriešanas ātrums	Maksimālais veļas daudzums	Programmas apraksts (Veļas veids un netīrības pakāpe)
Eco 40-60 40 °C 1)	1000 apgr./min (1000-400)	7 kg	Balti kokvilnas audumi un krāsnoturīgi kokvilnas audumi. Vidēji netīra veļa. Elektroenerģijas patēriņš samazinās, un palielinās mazgāšanas programmas ilgums, nodrošinot labus mazgāšanas rezultātus.

Programma Noklusējuma temperatūra Temperatūras diapazons	Atsauces veļas iz- griešanas ātrums Veļas iz- griešanas ātruma diapazons [apgr./ min]	Maksi- mālais veļas daudz- ums	Programmas apraksts (Veļas veids un netīrības pakāpe)
Cottons 40 °C 90 °C – auksts	1000 apgr./min (1000- 400)	7 kg	Balti kokvilnas audumi un krāsnoturīgi kokvilnas audumi. Vidēji vai nedaudz netīri.
Synthetics 40 °C 60 °C – auksts	1000 apgr./min (1000 - 400)	3 kg	Sintētikas vai jauktu audumu izstrādājumi. Vidēji netīra veļa.
Delicates 30 °C 40 °C – auksts	1000 apgr./min (1000- 400)	1,5 kg	Smalki audumi, piemēram, akrils, viskoze un jaukta veida audumi, kam nepieciešama saudzīgāka mazgāšana. Vidēji un viegli netīra veļa.
Rapid 14min 30 °C	800 apgr./min (800- 400)	1,5 kg	Sintētikas un jauktu audumu izstrādājumi. Viegli netīri apģērbi un apģērbu atsvaidzināšana.
Rinse	1000 apgr./min (1000- 400)	7 kg	Visi audumi, izņemot vilnas izstrādājumus un smalkveļu. Programma veļas skalošanai un izgriešanai. Noklusējuma izgriešanas ātrums ir kokvilnas izstrādājumu programmām paredzētais ātrums. Samaziniet izgriešanas ātrumu atbilstoši veļas veidam. Ja nepieciešams, iestatiet Papildu skalošana iespēju, lai palielinātu skalošanas reižu skaitu. Izvēloties zemu izgriešanas ātrumu, ierīce veic saudzīgu skalošanu un īslaicīgu izgriešanu.
Drain/Spin	1000 apgr./min (1000 -400)	7 kg	Visi audumi, izņemot vilnas un smalkos audumus. Veļas izgriešana un ūdens izsūkņēšana no veļas tīlpnes.

Programma Noklusējuma temperatūra Temperatū- ras diapa- zons	Atsauces veļas iz- griešanas ātrums Veļas iz- griešanas ātruma diapazons [apgr./ min]	Maksi- mālais veļas dauz- ums	Programmas apraksts (Veļas veids un netirības pakāpe)
Anti-Allergy  60 °C	1000 apgr./min (1000 - 400)	7 kg	Baltiem kokvilnas izstrādājumiem. Šī programma likvidē mikroorganismus, pateicoties mazgāšanas fāzei, kurā temperatūra dažas minūtes ir augstāka par 60 °C. Tas palīdz likvidēt mikrobus, baktērijas, mikroorganismus un daļiņas. Tvaika un papildu skalošanas fāzes pievienošana nodrošina pienācīgu mazgāšanas līdzekļa atlieku un ziedputekšņu/alerģijas veicinošu vielu likvidēšanu, padarot izmazgāto apģērbu piemērotu maigai un jutīgai ādai.
Baby Clothes 40 °C 40 °C – auksts	1000 apgr./min (1000 - 400)	1,5 kg	Maigs cikls mazuļu drēbēm. Augsts ūdens līmenis un maigas kustības mazgāšanas fāzes laikā aizsargā krāsu un šķiedras.
Silk  30 °C	800 apgr./min (800 - 400)	0,5 kg	Īpaša mazgāšanas programma zīda un sintētiskiem izstrādājumiem.
Wool   40 °C 40 °C – auksts	1000 apgr./min (1000- 400)	1,5 kg	Veļas mazgājamā mašīnā mazgājami vilnas, ar rokām mazgājami vilnas un citi audumi, uz kuriem norādīts kopšanas simbols "mazgāt ar rokām"²⁾
Sport 30 °C 40 °C – auksts	1000 apgr./min (1000 - 400)	3 kg	Jauktu audumu sporta apģērbi. Viegli netīri apģērbi vai apģērbu atsvaidzināšana.

Programma Noklusējuma temperatūra Temperatūras diapazons	Atsauces veļas iz- griešanas ātrums Veļas iz- griešanas ātruma diapazons [apgr./ min]	Maksi- mālais veļas daudz- ums	Programmas apraksts (Veļas veids un netīrības pakāpe)
Outdoor  30 °C 40 °C – auksts	1000 apgr./min (1000- 400)	2 kg ³⁾ 1 kg ⁴⁾	 Nelietojiet auduma mīkstinātāju un gādājiet, lai mazgāšanas līdzekļa dozatorā nebūtu veļas mīkstinātāja atlieku. <p>Sintētisku audumu sporta apģērbi. Programma paredzēta, lai maigi mazgātu modernus āra sporta apģērbus, kā arī ir piemērota tādiem sporta apģērbiem, kurus lieto sporta zālē, riteņbraukšanā, skriešanā u.c. Ieteicamā veļas ielāde ir 2 kg.</p> <p>Ūdensnecaurļaidīgi, ūdensnecaurļaidīgi un gaidu caurlaidīgi audumi, un ūdensizturīgi audumi. Šo programmu var arī lietot ūdensizturības atjaunošanai. Tā ir īpaši paredzēta drēbju ar hidrofobisko pārklājumu apstrādei. Lai veiktu šo ūdensizturības atjaunošanas ciklu, rīkojieties šādi:</p> <ul style="list-style-type: none"> • Ielejiet nodalījumā mazgāšanas līdzekli . • Ielejiet speciālu audumu ūdensizturības atjaunošanas līdzekli atvilktnes veļas mīkstinātāja nodalījumā . • Samaziniet veļas ielādi līdz 1 kg. <p> Lai vēl vairāk uzlabotu ūdensizturības atjaunošanas darbību, žāvējiet veļu žāvētājā, iestatot Outdoor žāvēšanas programmu (ja tā pieejama un ja veļas informatīvās etiķetes norādīts, ka apģērbus var žāvēt žāvētājā).</p>

Programma Noklusējuma temperatūra Temperatū- ras diapa- zons	Atsauces veļas iz- griešanas ātrums Veļas iz- griešanas ātruma diapazons [apgr./ min]	Maksi- mālais veļas dudz- ums	Programmas apraksts (Veļas veids un netirības pakāpe)
Denim 30 °C 40 °C – auksts	800 apgr./min (1000 - 400)	2 kg	Īpaša programma džinsu apģērbim ar saudzīgu mazgāšanas fāzi, lai samazinātu krāsas izbalēšanu un plankumus. Labākiem mazgāšanas rezultātiem ir ieteicams mazāks veļas ielādes daudzums.

1) Saskaņā ar Eiropas Komisijas regulu ES 2019/2023 šī programma 40 °C temperatūrā vienā ciklā ļauj izmazgāt vidēji netīru kokvilnas veļu, kuru drīkst mazgāt 40 °C vai 60 °C temperatūrā.



Veļas sasniegto temperatūru, programmas darbības ilgumu un citus datus skatiet nodaļā "Patēriņa vērtības".









Visefektīvākās programmas energopatēriņa ziņā parasti ir tās, kas darbojas ar zemākā temperatūrā un ilgāku laiku.













2) Šī cikla laikā veļas tīlne griežas lēnām, lai nodrošinātu saudzīgu mazgāšanu. Šī cikla laikā veļas tīlne griežas lēnām, lai nodrošinātu saudzīgu mazgāšanu, bet tas ir normāli šai programmai.

3) Mazgāšanas programma.

4) Mazgāšanas programma un ūdensnecaurlaidības atjaunošanas fāze.





Programmu iespēju saderība

Pro- gramma	Veļas izgriešana 	---	□	🔊	Priekšmazgāšana 	Traipu tīrīšana 	Papildu skalošana 	Soft Plus 	Viegli gludināt 	Atliktais starts 	Laika pārvaldnieks 
Eco 40-60	■		■							■	
Cottons	■	■	■	■	■	■	■	■	■	■	■
Synthe- tics	■	■	■	■	■	■	■	■	■	■	■
Delicates	■	■	■	■			■	■		■	

Programma	 Veļas izgriešana	 Priekšmazgāšana	 Traipu tīrīšana	 Papildu skalošana	 Soft Plus	 Viegli gludināt	 Atliktais starts	 Laika pārvaldnieks
Rapid 14min	■	■	■				■	
Rinse	■	■	■		■		■	
Drain/Spin	■	■					■	
Anti-Allergy 	■	■	■	■	■	■	■	■
Baby Clothes	■	■	■	■	■	■	■	■
Silk 	■	■					■	
Wool  	■	■	■				■	
Sport	■	■	■	■	■		■	
Outdoor 	■	■	■		■		■	
Denim	■	■	■	■	■	■	■	■

Mazgāšanas programmām piemēroti veļas mazgāšanas līdzekļi

Programma	Universāls veļas mazgāšanas pulveris ¹⁾	Šķidrās universālais mazgāšanas līdzeklis	Šķidrās mazgāšanas līdzeklis krāsainiem audumiem	Smalkveļa, vilnas izstrādājumi	Īpašs
Eco 40-60	▲	▲	▲	--	--
Cottons	▲	▲	▲	--	--
Synthetics	▲	▲	▲	--	--

Programma	Universāls veļas mazgāšanas pulveris ¹⁾	Šķidrās universālais mazgāšanas līdzeklis	Šķidrās mazgāšanas līdzeklis krāsainiem audumiem	Smalkveļa, vilnas izstrādājumi	Īpašs
Delicates	--	--	--	▲	▲
Rapid 14min	--	▲	▲	--	--
Anti-Allergy 	▲	▲	--	--	▲
Baby Clothes	--	▲	▲	--	▲
Silk 	--	--	--	▲	▲
Wool  	--	--	--	▲	▲
Sport	--	▲	▲	--	▲
Outdoor 	--	--	--	▲	▲
Denim	--	--	▲	▲	▲

1) Temperatūrā, kas pārsniedz 60 °C, ieteicams lietot pulverveida mazgāšanas līdzekli.

▲ = ieteicams

-- = nav ieteicams

9.2 Woolmark Wool Care — Zils



Uzņēmums “Woolmark Company” ir pārbaudījis šīs mašīnas vilnas mazgāšanas programmu un atzinis to par piemērotu vilnu saturošu apģērbiem, kuriem uz etiķetes norādīts, ka tie jāmazgā ar rokām, mazgāšanai ar nosacījumu, ka šie apģērbi tiek mazgāti saskaņā ar norādēm uz apģērbi etiķetēm un veļas mašīnas ražotāja norādījumiem. M1460

Woolmark simbols daudzās valstīs ir atzīts par sertifikācijas zīmi.



10. IESTATĪTIE PARAMETRI

10.1 Skaņas signāli

Šai ierīcei ir dažādi skaņas signāli, kas darbojas šādos gadījumos:

- aktivizējot ierīci (īpaša īsa melodija);
- izslēdzot ierīci (īpaša īsa melodija);
- pieskaroties taustiņiem (klikšķa skaņa);
- veicot nederīgu izvēli (trīs īsi klikšķi);
- Programmas darbība ir beigusies (secīgas skaņas, kuras dzirdamas aptuveni 1 minūtes garumā).

- ierīces darbībā radušies traucējumi (secīgas skaņas, kas dzirdamas aptuveni piecu minūšu garumā).

Lai **izslēgtu/aktivizētu** skaņas signālus, kad programmas darbība ir pabeigta, vienlaikus pieskarieties taustiņiem  un , un turiet tos piespiestus divu sekunžu garumā. Displejā redzams On/Off

 Ja jūs izslēdzat skaņas signālus, ierīces darbības traucējumu gadījumā tie turpina skanēt.

10.2 Bērnu drošības slēdzis

Šī iespēja neļauj bērniem spēlēties ar vadības paneli.



- Lai **ieslēgtu/izslēgtu** šo iespēju, turiet nospiestu  taustiņu, līdz **iedegas/nodziest** displejā.

Ierīce pāries uz šīs iespējas izvēli pēc tam, kad to izslēdz.

Bērnu drošības funkcija var nebūt pieejama dažas sekundes pēc ierīces ieslēgšanas.

10.3 Darba stundu skaitītājs

Pastāv iespēja aplūkot ierīces kopējo darba stundu skaitu, sākot no pirmās ieslēgšanas reizes. Šī vērtība skaita ciklu darbības laiku (neietver pauzes, atliktā starta laiku). Lai aplūkotu šo rādītāju, veiciet turpmākās darbības.

- Ieslēdziet ierīci, nospiežot taustiņu On/Off.
- Pagrieziet programmu pārslēgu uz programmu Eco 40-60 (1. pozīcija pulksteņrādītāja virzienā).
- Nospiediet un dažas sekundes turiet taustiņus  un  (10 sekunžu laikā pēc ieslēgšanas. Pēc šīm



10 sekundēm šī taustiņu kombinācija ieslēdz vai izslēdz skaņas signālus).

- Pēc 3 sekundēm displejā tiek parādīts kopējais ierīces darbības stundu skaits, piemēram, 1276 stundas, divas (2) sekundes displejā tiek rādīts teksts Hr, divas (2) sekundes — 12 (tūkstoši un simti) un 76 (desmiti un vieni).

 Ja procedūra nedarbojas (noildzes vai nepareiza programmu taustiņā pozīcija, vai nepareizas taustiņu kombinācijas dēļ), izslēdziet ierīci un atkārtojiet secību no jauna.

10.4 Rūpnīcas iestatījumu atgrieze

Šī funkcija ļauj atjaunot rūpnīcas noklusējuma iestatījumus. Lai **aktivizētu** šo iespēju, veiciet turpmākās darbības.

- Ieslēdziet ierīci, nospiežot taustiņu On/Off.
- Pagrieziet programmu pārslēgu uz programmu Synthetics (3. pozīcija pulksteņrādītāja virzienā).
- Nospiediet un dažas sekundes turiet taustiņus  un  (10 sekunžu laikā pēc ieslēgšanas. Pēc šīm 10 sekundēm šī taustiņu kombinācija ieslēdz vai izslēdz skaņas signālus).
- Displejā aptuveni 5 sekundes tiks rādīts — — —.

 Ja procedūra nedarbojas (noildzes vai nepareiza programmu taustiņā pozīcija, vai nepareizas taustiņu kombinācijas dēļ), izslēdziet ierīci un atkārtojiet secību no jauna.

11. PIRMS PIRMĀS IESLĒGŠANAS

- Pārliecinieties, ka pieejama elektropadeve un ūdens krāns ir atvērts.
- Ielejiet 2 litrus ūdens mazgāšanas līdzekļa nodaļumā, kas apzīmēts ar 2.

Šī darbība aktivizē ūdens izsūkņšanas sistēmu.

- Ielejiet nelielu mazgāšanas līdzekļa daudzumu nodaļumā, kas apzīmēts ar 2.

4. Iestatiet un iedarbiniet kokvilnas programmu ar augstāko temperatūru, neievietojot veļas tilpnē veļu.

12. IZMANTOŠANA IKDIENĀ



BRĪDINĀJUMS!
Skatiet sadaļu "Drošība".

12.1 Ierīces ieslēgšana

1. Pievienojiet kontaktdakšu kontaktligzdai.
2. atgrieziet ūdens krānu.
3. Dažas sekundes piespiediet taustiņu

On/Off , lai ieslēgtu ierīci.

Atskan īss skaņas signāls.

12.2 Veļas ievietošana tilpnē

1. Atveriet ierīces durvis.
2. Iztukšojiet kabatas un atlokiet apģērba gabalus pirms to ievietošanas ierīcē.
3. Ievietojiet veļu tilpnē pa vienam gabalam.

Neievietojiet veļas tilpnē pārāk daudz veļas.

4. Stingri aizveriet durvis.

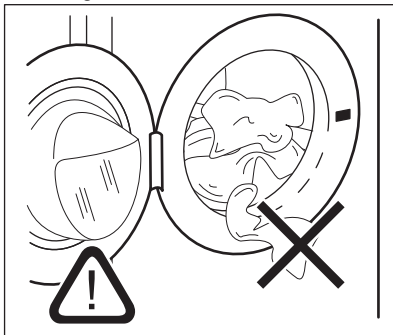

UZMANĪBU!
Pārliecinieties, ka neviens apģērba gabals netiek iespiests starp blīvējumu un durvīm, lai izvairītos no ūdens noplūdes riska un veļas sabojāšanas.



Mazgājot ļoti nefīru veļu ar eļļas traipiem, var nodarīt bojājumus veļas mašīnas gumijas daļām.

Šādi no veļas tilpnes tiek iztīrīti visi iespējamie netīrumi.

12.3 Mazgāšanas līdzekļa un papildlīdzekļu lietošana

1. Mazgāšanas līdzekļa un auduma mīkstinātāja iepildīšana.
2. Ielieciet mazgāšanas līdzekli un auduma mīkstinātāju attiecīgajos nodalījumos.
3. Rūpīgi aizveriet mazgāšanas līdzekļa atvilktni

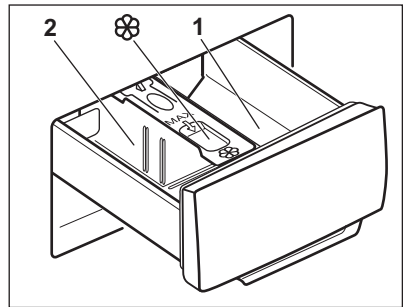

UZMANĪBU!

Izmantojiet veļas mazgājamai mašīnai piemērotus mazgāšanas līdzekļus.



Vienmēr ievērojiet instrukcijas, kas norādītas uz mazgāšanas līdzekļu iepakojuma.

- | | |
|----------|--------------------------------------------------------------------------------------------------------------------------------------------------------------------------------------------|
| 1 | Mazgāšanas līdzekļa nodalījums priekšmazgāšanas fāzei vai mērcēšanas programmai (ja pieejams). Pirms programmas sākuma uzpildiet mazgāšanas līdzekli priekšmazgāšanas un mērcēšanas fāzei. |
| 2 | Mazgāšanas līdzekļa nodalījums mazgāšanas fāzei. Lietojot šķidro mazgāšanas līdzekli, uzpildiet to uzreiz pirms programmas sākuma. |



Šķidro veļas kopšanas līdzekļu (auduma mīkstinātājs, cietinātājs) nodalījums. Ielejiet izstrādājumu nodalījumā pirms programmas sākuma.

Pēc mazgāšanas cikla, ja nepieciešams, noīrēt mazgāšanas līdzekļa atliekas no mazgāšanas līdzekļa dozatora.

12.4 Mazgāšanas līdzekļa atdalītāja pozīcijas maiņa

1. Izvelciet mazgāšanas līdzekļa dozatoru. Mazgāšanas līdzekļa atdalītāja **A** stāvoklis paredzēts **pulverim** (rūpniecības iestatījums).

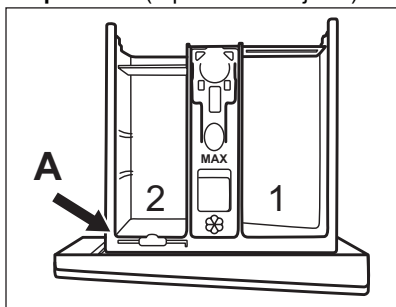

2. Lai izmantotu arī šķidro mazgāšanas līdzekli/piedevu vai balinātāju: Izņemiet mazgāšanas līdzekļa atdalītāju no **A** stāvokļa un ievietojiet **B** stāvoklī.

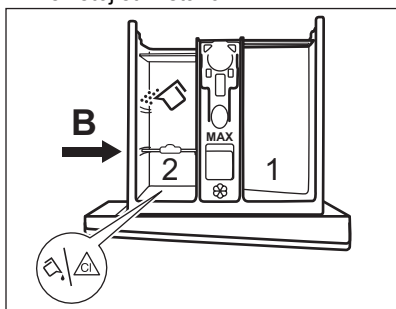

Mazgāšanas līdzekļa atdalītāja **B** stāvoklis ir paredzēts pulverim aizmugurējā nodalījumā un šķidrajam mazgāšanas līdzeklim/piedevai vai balinātājam priekšējā nodalījumā.

3. Lai izmantotu tikai šķidros mazgāšanas līdzekļus: Noregulējiet atdalītāju uz **C** stāvokli.

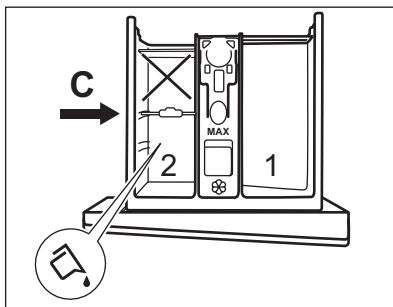

- Nelietojiet želatīnveida vai biezus šķidros mazgāšanas līdzekļus;
 - Nepārsniedziet maksimālo šķidrā mazgāšanas līdzekļa devu.
 - Neiestatiet priekšmazgāšanas fāzi;
 - Neiestatiet atliktā starta funkciju.
4. Nomēriet mazgāšanas līdzekli un auduma mīkstinātāju un uzmanīgi aizveriet mazgāšanas līdzekļa dozatoru.

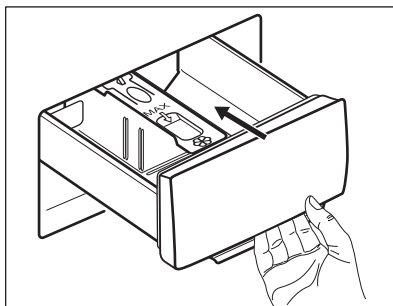

Gādājiet, lai mazgāšanas līdzekļa atdalītājs ir kārtīgi ievietots un tas netraucē, aizverot atvilktni.



12.5 Programmas iestatīšana

1. Pagrieziet programmu izvēles pārslēgu izvēlētajā mazgāšanas programmas pozīcijā.
2. Mirgo Sākt/Pauze indikatora taustiņš.
3. Lai mainītu temperatūru un/vai iz griešanas ātrumu, piespiediet attiecīgos taustiņus.
3. Ja vēlaties, iestatiet vienu vai vairākas iespējas, pieskaroties attiecīgajiem taustiņiem. Saistītie indikatori iedegas displeja un norādītā informācija attiecīgi mainās.

 Ja izvēle **nav iespējama**, atskan skaņas signāls un displejā parādās — — —.





12.6 Programmas sākšana

Pieskarieties taustiņam Sākt/Pauze , lai ieslēgtu programmu. Programmu nav iespējams palaist, kad taustiņa indikators ir izslēgts un nemirgo (t.i., programmu pārslēgs ir nepareizā stāvoklī). Attiecīgais indikators pārtrauc mirgot un turpina degt.

Programma uzsāk darbību, durvis ir bloķētas. Displejā redzams indikators , un tiek parādīts simbols , kas norāda, ka joprojām iespējams apturēt ciklu un pievienot apģērbu.

 Ūdens izsūkņēšanas sūkņis darbojas īsu brīdi, pirms ierīcē ieplūst ūdens.





12.7 Programmas palaišana, izmantojot atlikto startu

1. Vairākkārt pieskarieties taustiņam Atliktais starts , līdz displejā parādās vēlamais atliktā starta laiks. Displejā indikators rāda .
2. Pieskarieties taustiņam Sākt/Pauze , ierīces durvis bloķējas un sākas atliktā starta laika atskaite. Displejs rāda indikatoru .

Kad laika atskaite beigusies, programma uzsāk darbu automātiski.



Atliktā starta atcelšana laika atskaites laikā

Lai atceltu atlikto startu veiciet tālāk minēto.

1. Pieskarieties taustiņam Sākt/Pauze , lai pazvētu ierīci. Mirgo attiecīgais indikators.
2. Vairākkārt piespiediet pogu Atliktais starts , līdz displejā redzams  un indikators  nodziest.
3. Piespiediet taustiņu Sākt/Pauze  atkārtoti, lai nekavējoties aktivizētu programmu.

Atliktā starta mainīšana laika atskaites laikā

Lai mainītu atlikto startu veiciet tālāk minēto.

1. Pieskarieties taustiņam Sākt/Pauze , lai pazvētu ierīci. Mirgo attiecīgais indikators.
2. Vairākkārt pieskarieties taustiņam Atliktais starts , līdz displejā parādās vēlamais atliktā starta laiks.
3. Vēlreiz piespiediet taustiņu Sākt/Pauze , lai aktivizētu jauno laika atskaiti.

12.8 SensiCare System veļas daudzuma noteikšana

 Displejā redzamais programmas ilgums attiecas uz **vidēju/lielu** ievietotās veļas daudzumu.

Pēc pieskaršanās taustiņam Sākt/Pauze , maksimālā norādītā veļas daudzuma indikators izdzīst, SensiCare System uzsāk veļas daudzuma noteikšanu:

1. Ierīce nosaka ievietoto veļas daudzumu pirmo 30 sekunžu laikā. Programmās, kurās ir pieejama iespēja Laika pārvaldnieks, šīs fāzes laikā funkcijas Laika pārvaldnieks joslas  zem laika cipariem attēlo vienkāršu animāciju. Veļas tilpne griežas īsu brīdi.
2. Programmas ilgumu var attiecīgi pielāgot, un tas var palielināties vai samazināties. Vēl pēc 30 sekundēm ierīce sāk piepildīties ar ūdeni.

Veļas daudzuma noteikšanas beigās, ja **veļas tilpne ir pārslogota**, displejā mirgo indikators **MAX**.

Šādā gadījumā ierīci iespējams uz 30 sekundēm nopauzēt un izņemt lieko veļu.

Kad maksimālo svaru pārsniedzošā veļas daļa ir izņemta, pieskarieties taustiņam Sākt/Pauze , lai atkārtoti iedarbinātu programmu. Posmu

SensiCare var atkārtot ne vairāk kā trīs reizes (skat. 1. punktu).

Svarīgi! Ja veļas daudzumu nesamazina, mazgāšanas programma atsāk darbību jebkurā gadījumā, neraugoties uz to, ka ierīce ir pārslogota. Šādā gadījumā nav iespējams garantēt labākos mazgāšanas rezultātus.

i Aptuveni 20 minūtes pēc programmas darbības sākuma programmas ilgumu var noregulēt vēlreiz atkarībā no audumu ūdens uzsūkšanas spējām.

i SensiCare noteikšanu veic tikai ar pilnām mazgāšanas programmām un ja nav samazināts programmas ilgums, izmantojot taustiņu Laika pārvaldnieks.

i Funkcija SensiCare System nav pieejama tādām programmām kā Wool, Rinse, un īsā cikla programmām.

12.9 Programmas pārtraukšana un iespēju maiņa

Kad programma darbojas, mainīt var **tikai dažas** iespējas:

1. Pieskarities taustiņam Sākt/Pauze 

Mirgo attiecīgais indikators.

2. Nomainiet iespējas. Displejā norādītā informācija attiecīgi mainās.

3. Nospiediet taustiņu Sākt/Pauze  vēlreiz.



Mazgāšanas programma turpina darboties.

12.10 Aktivizētās programmas atcelšana

1. Piespiediet taustiņu On/Off, lai atceltu programmu un izslēgtu ierīci.
2. Vēlreiz piespiediet taustiņu On/Off, lai ieslēgtu ierīci.

i Ja SensiCare sistēma ir beigusies un ūdens iepilde ir jau sākusies, jaunā programma sākas **bez SensiCare sistēmas** atkārtēšanas. Ūdens un mazgāšanas līdzeklis netiek izsūknēti, lai izvairītos no liekas resursu izšķiešanas. Displejā redzams programmas maksimālais ilgums, uzrādot jaunāko informāciju aptuveni 20 minūtes pēc jaunas programmas sākuma.

Ir arī alternatīvs atcelšanas veids:

1. Pagrieziet pārlēgu "Reset" (Atiestatīt) pozīcijā .
 2. Nogaidiet 1 sekundes. Displejā tiks parādīts .
- Tagad varat iestatīt jaunu mazgāšanas programmu.





12.11 Tvertnes durvju atvēršana – apģērba gabalu pievienošana

Ja deg  ikona, vienmēr varat atvērt durvis.

i Ja temperatūra vai ūdens līmenis veļas tīlnē ir pārāk augsti un/vai veļas tīlnē joprojām griežas, durvis nevaradzētu atvērt.

Ierīces durvis ir bloķētas laikā, kad darbojas programma vai atliktais starts.

Displejs rāda indikatoru .

1. Pieskarities taustiņam Sākt/Pauze . Sāk mirgot  indikators.
2. Pagaidiet, līdz durvju bloķēšanas indikators  nodziest. Atveriet ierīces durvis. Ja nepieciešams, ievietojiet vai izņemiet priekšmetus. Aizveriet durvis un pieskarities pogai Sākt/Pauze . Turpina darboties programma vai atliktais starts.

12.12 Programmas pabeigšana

Kad programmas darbība beigusies, ierīce automātiski izslēdzas. Atskan skaņas signāli, ja tie ir aktivizēti. Displejā parādās 



Taustiņa Sākt/Pauze  indikators izdziest.

Durvis tiek atbloķētas, un indikators  izdziest.

1. Izņemiet veļu no ierīces.
2. Pārliecinieties, ka veļas tilpne ir tukša.
3. Turiet durvis un mazgāšanas līdzekļa dozatoru pusvīrus, lai ierīcē neveidotos pelējums un smakas.

12.13 Ūdens izsūkņēšana no tilpnes pēc cikla beigām

Izvēloties programmu vai iespēju, kura neizsūkņē ūdeni pēc pēdējās skalošanas reizes, programma ir beigusies, taču:

- Laika joslā redzams  un displejā redzams, ka durvis ir nobloķētas .
- Tilpne joprojām pa laikam pagriežas, lai novērstu veļas burzīšanos.
- Durvis ir bloķētas.
- Lai atvērtu vāku, vispirms Jums ir jāizsūkņē ūdens no tilpnes:

1. Ja nepieciešams, pieskarieties pogai Veļas izgriešana, lai samazinātu ierīces piedāvāto veļas izgriešanas ātrumu.
2. Piespiediet pogu Sākt/Pauze:
 - Ja ir iestatīts Skalošanas pauze , ierīce izsūkņē ūdeni un izgriež veļu.

- Ja esat iestatījis Silent , ierīce tikai izsūkņē ūdeni

Iespēju indikators Skalošanas pauze  un

Silent  pazūd.

3. Kad programmas darbība beigusies un lūkas bloķēšanas indikators  ir izdzisis, jūs varat atvērt durvis.
4. Lai izslēgtu ierīci, pāris sekundes piespiediet pogu On/Off.

12.14 Gaidstāves funkcija

Gaidstāves funkcija automātiski izslēdz ierīci, lai samazinātu enerģijas patēriņu tālāk minētajos gadījumos.

- Jūs neizmantojat ierīci 5 minūtes, kamēr neviena programma nedarbojas.
- 5 minūtes pēc mazgāšanas programmas beigām. Displejs rāda beidzamās programmas beigu laiku. Pagrieziet programmu pārslēgu, lai iestaftu jaunu ciklu.

Ja pārslēgs ir pagriezts "Reset"

(Atiestaft) pozīcijā , ierīce automātiski izslēdzas pēc 30 sekundēm.



Ja iestatāt programmu vai iespēju, kas beidzas ar ūdeni tilpnē, **Gaidstāves funkcija** neizslēdz ierīci, lai atgādinātu, ka jāizsūkņē ūdens.

13. PADOMI UN IETEIKUMI



BRĪDINĀJUMS!

Skatiet sadaļu "Drošība".

13.1 Veļas ielāde

- Sašķirojiet veļu šādi: baltā veļa, krāsainā veļa, sintētika, smalkveļa un vilnas izstrādājumi.
- Ievērojiet uz etiķetēm norādītās drēbju aprūpes norādes.

- Nemazgājiet kopā baltus un krāsainus apģērbus.
- Daži krāsaini apģērbi var zaudēt krāsu pirmajā mazgāšanas reizē. Ieteicams tos mazgāt atsevišķi dažas pirmās reizes.
- Izgrieziet uz āru daudzslāņu audumus, vilnu un drēbes ar uzkrāsotām ilustrācijām.
- Mazgājiet un apstrādājiet nefirus traukus ar atbilstošu mazgāšanas

līdzekli pirms ievietošanas veļas tīlnē.

- Rīkojieties uzmanīgi ar aizkariem. Noņemiet āķus vai ielieciet aizkarus mazgāšanas maisā vai spilvendrānā.
- Nemazgājiet apģērbu bez vilēm un apģērbu ar iegriezumiem. Izmantojiet speciālo veļas mazgāšanas maisu maziem un/vai smalkiem apģērbiem (piem., krūšturus ar stīpām, jostas, zeķbikses, karpju šņores, lentes u.c.).

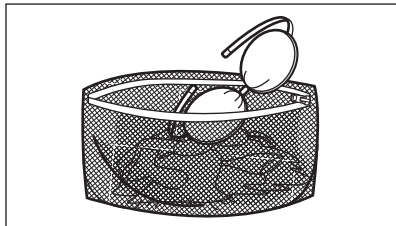

- Īpaši neliels veļas daudzums var radīt līdzsvara problēmas izgriešanas fāzes laikā, kas izraisa pārmērīgas vibrācijas. Ja tas notiek:
 - pārtrauciet programmu un atveriet durvis (skatiet sadaļu "Ikdienas lietošana");
 - izkārtojiet veļu ar rokām, lai apģērba gabali būtu vienmērīgi izklāti veļas tīlnē;
 - nospiediet taustiņu Sākt/Pauze. Veļas izgriešanas fāze turpinās.
- Aizpogājiet spilvendrānas, aiztaisiet rāvējslēdzējus, āķišus un spiedpogas. Sasieniet jostas, auklas, karpju šņores, lentes un jebkādu citu vaļīgus elementus.
- Iztukšojiet kabatas un atlokiet atloces.

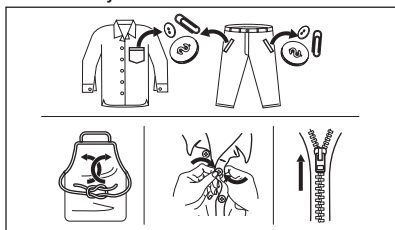

13.2 Noturīgi traipi

Ir tādi traipi, kuriem nepalīdz tikai ūdens un veļas mazgāšanas līdzeklis.

Mēs iesakām šos traipus pirms drēbju ievietošanas ierīcē iepriekš apstrādāt.

Ir iespējams iegādāties īpašus traipu noņēmējus. Izmantojiet īpašo traipu noņēmēju, kas atbilst traipu veidam un audumam.

13.3 Mazgāšanas līdzekļa veids un daudzums

Mazgāšanas līdzekļa izvēle un pareiza daudzuma izmantošana ne tikai ietekmē veļas mazgāšanas rezultātu, bet arī palīdz izvairīties no liekas resursu izšķiešanas, kā arī pasargāt vidi:

- Lietojiet tikai veļas mazgājamām mašīnām paredzētos mazgāšanas un citus līdzekļus. Vispirms ievērojiet šādus vispārējus noteikumus:
 - veļas pulverus visu veidu audumiem, izņemot smalkveļai. Dodiet priekšroku veļas pulverim ar balinātāju baltajiem apģērbiem un veļas dezinfekcijai,
 - šķidrums mazgāšanas līdzekļus programmām mazgāšanai zemās temperatūrās (60 °C maks.) visu veidu audumiem, vai īpaši tikai vilnai.
- Veļas mazgāšanas līdzekļa izvēle un daudzums atkarīgs no: auduma veida (smalkveļa, vilnas izstrādājumi, kokvilna u.t.t.), apģērba krāsas, veļas daudzuma, netīrības pakāpes, mazgāšanas temperatūras un izmantotā ūdens cietības pakāpes.
- Ievērojiet norādījumus uz mazgāšanas līdzekļu vai citu līdzekļu iepakojuma, nepārsniedzot

maksimālo norādīto līmeni (**MAX**).

- Nejauciet kopā dažādus mazgāšanas līdzekļu veidus.
- Izmantojiet mazāk mazgāšanas līdzekļa:
 - mazgājot nelielu daudzumu veļas;
 - ja veļa ir nedaudz netīra;
 - ja mazgāšanas laikā veidojas daudz putu.
- Izmantojot mazgāšanas līdzekli tablešu formā, vienmēr ielieciet to veļas tīlnē nevis mazgāšanas līdzekļa dozatorā.

Nepietiekams mazgāšanas līdzekļa daudzums var izraisīt:

- neapmierinošus mazgāšanas rezultātus;
- mazgājamā veļa var palikt pelēka;

- taukainas drēbes;
- pelējumu ierīcē.

Pārmērīgs mazgāšanas līdzekļa daudzums var izraisīt:

- putas;
- sliktāku mazgāšanas rezultātu;
- nepietiekamu skalošanu;
- lielāku ietekmi uz vidi.

13.4 Ieteikumi vides aizsardzībai

Lai ekonomētu ūdens un strāvas patēriņu, kā arī palīdzētu aizsargāt vidi, mēs iesakām ievērot šādus padomus:

- Ievietojot ierīcē veļu līdz **maksimālajai norādītajai ietilpībai katrai programmai, jūs samazināsi enerģijas un ūdens patēriņu.**
- Traipus un koncentrētus netīrumus var noņemt, izmantojot atbilstošu pirmapstrādi; tad veļu var mazgāt arī zemākā temperatūrā.
- Lai izmantotu pareizo mazgāšanas līdzekļa daudzumu, skatiet

mazgāšanas līdzekļa ražotāja ieteikto daudzumu, kā arī noskaidrojiet ūdens cietību savā mājoklī. Skatiet sadaļu "Ūdens cietība".

- Iestatiet **maksimālo iespējamo veļas izgriešanas ātrumu** izvēlētajai programmai, **pirms zāvējat veļu veļas zāvētājā.** Jūs ietaupīsiet enerģiju zāvēšanas laikā!

13.5 Ūdens cietība

Ja ūdens jūsu rajonā ir ciets vai vidēji ciets, mēs iesakām izmantot veļas mazgājamām mašīnām paredzēto ūdens mīkstināšanas līdzekli. Rajonos, kur ūdens ir mīksts, ūdens mīkstināšanas līdzekli lietot nav nepieciešams.

Lai noskaidrotu ūdens cietības pakāpi savā rajonā, sazinieties ar savu vietējo ūdens piegādes uzņēmumu.

Lietojiet pareizu ūdens mīkstinātāja daudzumu. Ievērojiet instrukcijas, kas norādītas uz produktu iepakojuma.

14. KOPŠANA UN TĪRĪŠANA



BRĪDINĀJUMS!
Skatiet sadaļu "Drošība".

14.1 Periodiskas tīrīšanas grafiks

Periodiska tīrīšana palīdz pagarināt ierīces mūžu.

Pēc katra atstājiet durvis un mazgāšanas līdzekļa dozatoru nedaudz vaļā, lai ierīcē cirkulētu gaiss un izžūtu mitrums — tas novērsīs pelējumu un smakas.

Ja ierīce netiek izmantota ilgāku laiku: aizgrieziet ūdens krānu un atvienojiet ierīci no elektrotīkla.

Orientējošs periodiskas tīrīšanas grafiks:

Atkalķošana	Divas reizes gadā
Apkopes mazgāšana	Reizi mēnesī

Durvju blīves tīrīšana	Reizi divos mēnešos
Veļas tilpnes tīrīšana	Reizi divos mēnešos
Mazgāšanas līdzekļa dozatora tīrīšana	Reizi divos mēnešos
Ieplūdes šļūtenes un vārsta filtra tīrīšana	Divas reizes gadā

Turpmākos paragrāfos paskaidrots, kā katra daļa jātīra.

14.2 Svešķermeņu izņemšana



Pirms cikla aktivizēšanas gādājiet, lai visas kabatas būtu tukšas un viss, kas kustās, piesiets. Skatiet sadaļu "Veļas ielāde" nodaļā "Padomi un ieteikumi".

14.3 Ārpusē tīrīšana

Tīriet ierīci tikai ar maigām ziepēm un siltu ūdeni. Pīlnībā nosusiniet visas virsmas. Nelietojiet abrazīvus sūkļus vai citus skrāpējošus materiālus.



UZMANĪBU!

Nelietojiet alkoholu, šķīdinātājus vai ķīmikālijas.



UZMANĪBU!

Neīrīriet metāla virsmas ar tīrīšanas līdzekļiem uz hlora bāzes.

14.4 Atkaļķošana



Ja ūdens cietība jūsu apkārtne ir augsta vai vidēja, iesakām izmantot ūdens atkaļķošanas produktu veļas mazgājamām mašīnām.

Regulāri pārbaudiet veļas tilpni, lai pamanītu kaļķakmens veidošanos.

Parastie mazgāšanas līdzekļi jau satur ūdens mīkstināšanas līdzekļus, taču mēs iesakām ieslēgt ciklu ar tukšu veļas tilpni un atkaļķošanas līdzekli.



Vienmēr ievērojiet uz produkta iepakojuma sniegtās norādes.

14.5 Apkopes mazgāšana

Atkārtoti un ilgstoši lietojot programmas ar zemu temperatūru, veļas tilpnē un tvertne var uzkrāties mazgāšanas līdzeklis, pūkas un baktērijas. Tas var izraisīt sliktu smaku un pelējumu. Lai likvidētu šīs atliekas un iztīrītu ierīces iekšpusi, regulāri ieslēdziet apkopes mazgāšanas ciklu (vismaz reizi mēnesī):



Skatiet rindkopu "Tvertnes tīrīšana".

14.6 Durvju divkārsšs blīvējums

Šai ierīcei ir **pašattīroša ūdens iztukšošanas sistēma**, kas ļauj no apgērba atdalījušās nelielas pūkas izvadīt kopā ar ūdeni. Regulāri pārbaudiet blīvējumu. Cikla beigās var

izvēkt monētas, pogas un citus mazus priekšmetus.

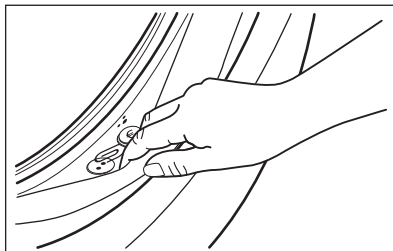

Notīriet to nepieciešamības gadījumā, izmantojot amonjaka krēma tīrīšanas līdzekli, nesaskrāpējot blīvējuma virsmu.



Vienmēr ievērojiet instrukcijas, kas norādītas uz produktu iepakojuma.

14.7 Veļas tilpnes tīrīšana

Regulāri pārbaudiet veļas tilpni, lai novērstu nevēlamu nogulsneņu veidošanos.

Veļas tilpnē var veidoties rūsa, ko izraisa oksidējoši svešķermeņi vai dzelzi saturošs krāna ūdens

Iztīriet veļas tilpni, izmantojot nerūsējošam tēraudam īpaši paredzētus tīrīšanas līdzekļus.



Vienmēr ievērojiet uz produkta iepakojuma sniegtās norādes. Nekādā gadījumā neīrīriet veļas tilpni ar katlakmens noņemšanas līdzekļiem, tīrīšanas līdzekļiem, kas satur hloru vai dzelzi, vai ar dzelzs sūkli.

Rūpīgi tīrīšanai.

1. Izņemiet veļu no veļas tilpnes.
2. Palaidiet programmu Cottons visaugstākajā temperatūras iestatījumā.
3. Pievienojiet nelielu daudzumu pulverveida mazgāšanas līdzekļa tukšā veļas tilpnē, lai izskatotu palikušās atliekas.

- i** Reizēm cikla beigās displejā var būt redzama ikona : tas ir ieteikums veikt veļas tīrnes tīrīšanu. Tiklīdz veiksiet veļas tīrnes tīrīšanu, ikona izzudīs.

14.8 Mazgāšanas līdzekļa dozatora tīrīšana

Lai novērstu sakaltuša mazgāšanas līdzekļa vai sarecējuša auduma mīkstinātāja nosēdumu veidošanos un/vai pelējuma veidošanos mazgāšanas līdzekļa dozatora atvilktnē, laiku pa laikam veiciet šādu tīrīšanas procedūru:

1. Atveriet atvilktni. Piespiediet uz leju fiksatoru, kā parādīts attēlā, un izvelciet atvilktni.

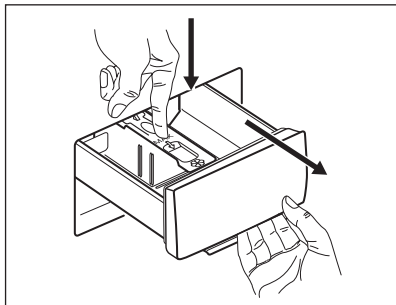

2. Lai atvieglotu tīrīšanu, noņemiet papildpiedeļu nodaļījuma augšdaļu un izskalojiet to zem tekoša silta ūdens, likvidējot visas uzkrātā mazgāšanas līdzekļa atliekas. Pēc tīrīšanas uzstādiet detaļu atpakaļ.

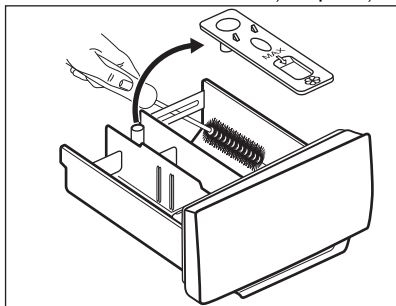

3. Izīriiet visas mazgāšanas līdzekļa atliekas no padziļinājuma augšējās un apakšējās daļas. Padziļinājuma tīrīšanai izmantojiet nelielu suku.

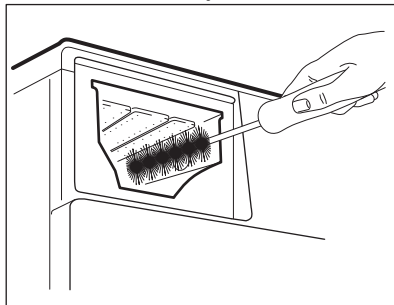

4. Ievietojiet mazgāšanas līdzekļa atvilktni vadotnēs un aizveriet to. Palaidiet skalošanas programmu, neievietojot tīlnē veļu.

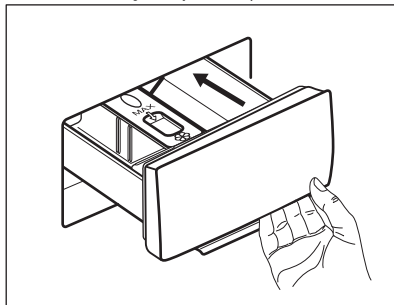

14.9 Ūdens izsūkņēšanas sūkņa tīrīšana

Regulāri pārbaudiet aizplūdes filtru un pārliecinieties, ka tas ir tīrs.

Tīriet sūkni, ja:

- ierīce neizsūknē ūdeni.
- veļas tīlpne negriežas;
- no ierīces atskan neparasts troksnis, kuru rada aizsērējis sūknis;
- ekrānā parādās kļūmes kods. **E20**



BRĪDINĀJUMS!

- Atvienojiet kontaktdakšu no kontaktligzdas.
- Neizņemiet filtru, kamēr ierīce darbojas.
- Neķīriet sūkni, ja ūdens ierīcē ir karsts. Nogaidiet, līdz ūdens ir atdzisis.
- Atkārtojiet 3. soli vairākas reizes, aizverot un atverot vārstu, līdz ūdens beidz izplūst.

Vienmēr turiet pa rokai lupatu, jo, izņemot filtru, var izplūst ūdens.

Lai iztīrītu sūkni, rīkojieties šādi:

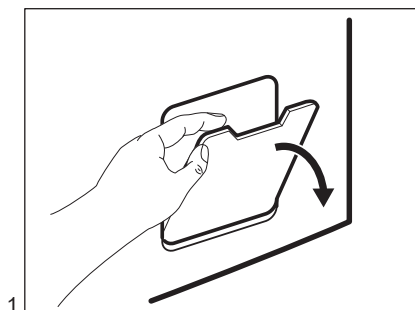

1.

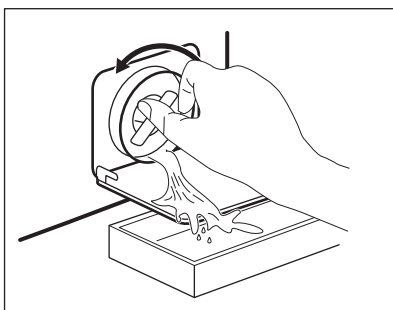

2.

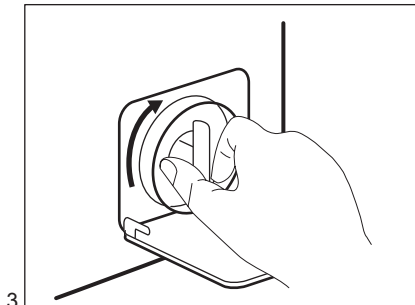

3.

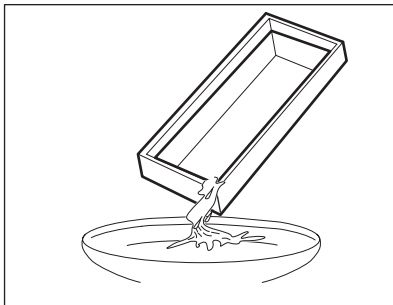

4.

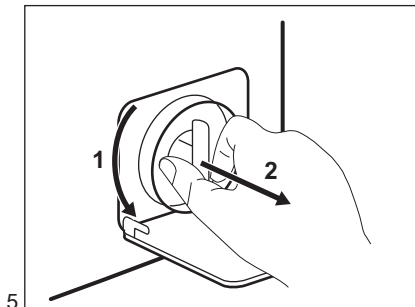

5.

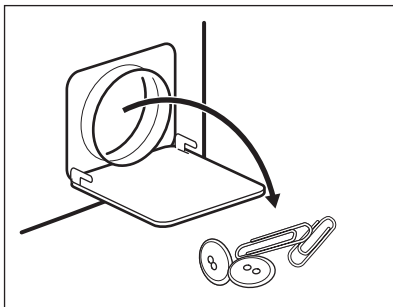

6.

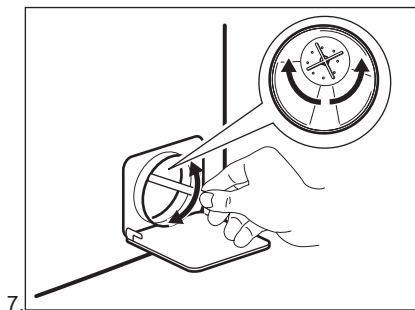

7.

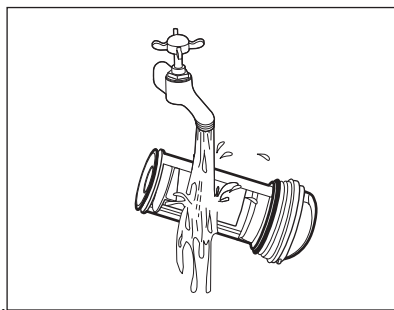

8.

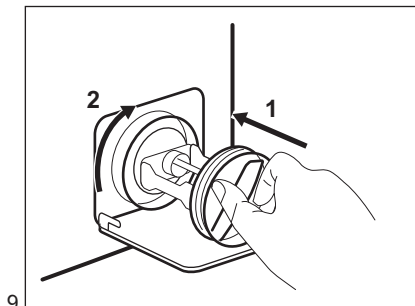

9.

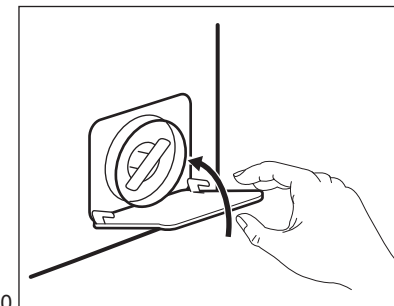

10.

**BRĪDINĀJUMS!**

Pārliecinieties, ka sūkņa lāpstiņritenis griežas. Ja tas negriežas, sazinieties ar pilnvaroto apkopes centru. Pārliecinieties, ka filtrs pareizi piegriezts, lai novērstu ūdens noplūdes.

Izvadot ūdeni ar šīs ārkārtas ūdens izvadīšanas procedūras palīdzību, noplūdes sistēmu atkal nepieciešams aktivizēt:

1. Ielejiet mazgāšanas līdzekļa dozatora galvenajā nodalījumā 2 litrus ūdens.
2. Aktivizējiet programmu, lai izsūknētu ūdeni.

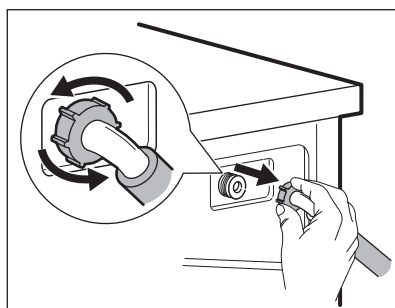
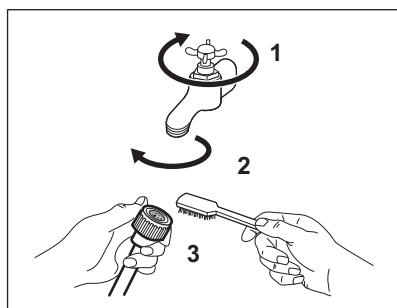
14.10 Ieplūdes šļūtenes un filtra vārsta tīrīšana

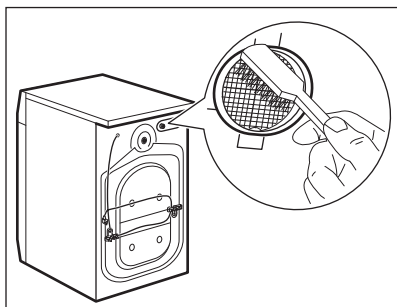

14.11 Avārijas ūdens izsūkņēšana

Ja ierīce neizsūknē ūdeni, veiciet to pašu procedūru, kas aprakstīta rindkopā "Noplūdes sūkņa tīrīšana". Ja nepieciešams, iztīriet sūkni.

Izvadot ūdeni ar šīs ārkārtas ūdens izvadīšanas procedūras palīdzību, noplūdes sistēmu atkal nepieciešams aktivizēt:

1. Ielejiet mazgāšanas līdzekļa dozatora galvenajā nodalījumā 2 litrus ūdens.
2. Aktivizējiet programmu, lai izsūknētu ūdeni.

14.12 Brīdinājumi par salu

Ja ierīce uzstādīta vietā, kur gaisa temperatūra var sasniegt 0 °C vai zemāku temperatūru, izlaidiet atlikušo

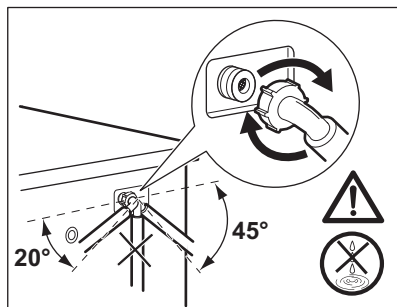

ūdeni no iepļūdes šļūtenes un izsūknējiet to no sūkņa.

1. Atvienojiet kontaktdakšu no kontaktligzdas.
2. Aizgrieziet ūdens krānu.
3. Ielieciet iepļūdes šļūtenes divus galus konteinerā un ļaujiet ūdenim izplūst no šļūtenes.
4. Iztukšojiet sūkni. Skatiet ārkārtas ūdens izvadīšanas procedūru.
5. Kad sūknis ir tukšs, uzstādiet atpakaļ iepļūdes šļūteni.



BRĪDINĀJUMS!

Pārlicinieties, ka temperatūra ir augstāka par 0 °C, pirms atkal lietojat ierīci.

Ražotājs neatbild par bojājumiem, kas radušies zemas temperatūras rezultātā.

15. PROBLĒMRISINĀŠANA



BRĪDINĀJUMS!

Skatiet sadaļu "Drošība".

15.1 Brīdinājuma kodi un iespējamās kļūmes

Ierīce neieslēdzas vai apstājas darbības laikā. Vispirms mēģiniet atrast problēmas risinājumu (skatiet tabulas).



BRĪDINĀJUMS!

Pirms pārbaudes veikšanas atvienojiet ierīci no elektrotīkla.

Dažu problēmu gadījumā displejā tiek attēlots brīdinājuma kods un var nepārtraukti mirgot Sākt/Pauze  taustiņš:

Problēma	Iespējamais risinājums
E10 Ierīce kārtīgi nepiepildās ar ūdeni.	<ul style="list-style-type: none"> • Pārbaudiet, vai ūdens krāns ir atvērts. • Pārliedcinieties, vai ūdens piegādes spiediens nav pārāk zems. Lai iegūtu šo informāciju, sazinieties ar vietējo ūdens apgādes dienestu. • Pārbaudiet, vai ūdens krāns nav aizsērējis. • Pārbaudiet, vai ūdens noplūdes šļūtene nav salocījusies, bojāta vai saliekta. • Pārliedcinieties, vai ūdens ieplūdes šļūtenes pieslēgums ir pareizs. • Pārbaudiet, vai nav aizsērējis ieplūdes šļūtenes filtrs vai vārsta filtrs. Skatiet sadaļu "Kopšana un tīršana".
E20 Ierīce neizsūknē ūdeni.	<ul style="list-style-type: none"> • Pārbaudiet, vai izlietnes sifons nav aizsērējis. • Pārbaudiet, vai ūdens izplūdes šļūtene nav sagriezusies vai saliekta. • Pārbaudiet, vai ūdens noplūdes filtrs nav aizsērējis. Tīriet filtru, ja nepieciešams. Skatiet sadaļu "Kopšana un tīršana". • Pārliedcinieties, vai ūdens noplūdes šļūtenes pieslēgums ir pareizs. • Iestatiet programmu bez ūdens izsūknēšanas fāzes, iestatiet ūdens izsūknēšanas programmu. • Ja izvēlēta iespēja, kuras beigās ūdens netiek izvadīts no veļas tīrnes, iestatiet ūdens izsūknēšanas programmu.
E40 Ierīces durvis ir atvērtas vai nav aizvērtas pareizi.	<ul style="list-style-type: none"> • Pārliedcinieties, ka durvis ir kārtīgi aizvērtas.
E91 Iekšēja kļūme. Ierīces elektronisko elementu starpā nav saziņas.	<ul style="list-style-type: none"> • Programma netika pabeigta pareizi vai ierīce pārāk ātri pārtrauca darbību. Izslēdziet ierīci un atkal ieslēdziet. • Ja brīdinājuma kods atkārtojas, sazinieties ar pilnvaroto servisa centru.
EHO Strāvas padeve ir nestabila.	<ul style="list-style-type: none"> • Pagaidiet, līdz strāvas padeve ir stabila.

Ja displejā parādās brīdinājuma kodi, izslēdziet un ieslēdziet ierīci. Ja problēma atkārtojas, sazinieties ar pilnvaroto servisa centru. Dažādu veļas mašīnas problēmu gadījumā skatiet iespējamus risinājumus tabulā tālāk.

Problēma	Iespējamais risinājums
Programma neieslēdzas.	<ul style="list-style-type: none"> Pārbaudiet, vai kontaktdakša pieslēgta kontaktligzdai. Pārliecinieties, ka ierīces durvis ir aizvērtas. Pārliecinieties, vai nav bojāti drošinātāji drošinātāju blokā. Pārliecinieties, ka esat pieskāries Sākt/Pauze . Ja iestaftīts atliktais starts, atceliet iestatījumu vai gaidiet laika atskaites beigas. Izslēdziet Bērnu drošības funkciju, ja tā ir ieslēgta. Pārbaudiet izvēlētās programmas regulatoru.
Ierīce piepildās ar ūdeni un tad uzreiz to izsūknē.	<ul style="list-style-type: none"> Pārliecinieties, ka izvades šļūtene ir pareizā pozīcijā. Iespējams, šļūtene atrodas pārāk zemu. Skatiet sadaļu "Uzstādīšanas norādes".
Nedarbojas veļas izgriešanas fāze, vai mazgāšanas cikls noris ilgāk nekā parasti.	<ul style="list-style-type: none"> Iestatiet izgriešanas programmu. Pārbaudiet, vai ūdens noplūdes filtrs nav aizsērējis. Tīriet filtru, ja nepieciešams. Skatiet sadaļu "Kopšana un tīrīšana". Ar rokām izkārtojiet drēbes tilpnē un iedarbiniet izgriešanas fāzi no sākuma. Šī problēma, iespējams, radusies līdzsvara trūkuma dēļ.
Uz grīdas ir ūdens.	<ul style="list-style-type: none"> Pārbaudiet, vai ūdens šļūteni savienotājdetaļas ir cieši pievilktas un nav ūdens noplūdes. Pārbaudiet, vai ūdens ieplūdes šļūtene vai ūdens izsūknēšanas šļūtene nav bojātas. Pārliecinieties, vai izmantots pareizais mazgāšanas līdzeklis un pareizā daudzumā.
Ierīces durvis nevar atvērt.	<ul style="list-style-type: none"> Pārliecinieties, ka nav izvēlēta mazgāšanas programma, kuras beigās ūdens paliek veļas tilpnē. Pārbaudiet, vai mazgāšanas programma beigusies. Ja veļas tilpnē palicis ūdens iestatiet ūdens izsūknēšanas vai veļas izgriešanas programmu. Pārliecinieties, vai ierīce ir pieslēgta barošanai. Šo problēmu, iespējams, radījusi ierīces darbības kļūme. Sazinieties ar pilnvaroto servisa centru.
Mašīna rada neparastus trokšņus un vibrē.	<ul style="list-style-type: none"> Pārbaudiet, vai ierīce ir pareizi nolīmeņota. Skatiet sadaļu "Uzstādīšanas norādes". Pārliecinieties, ka noņemti visi iesaiņojuma materiāli un/vai izņemtas visas pārvietošanas laikā izmantotās skrūves. Skatiet sadaļu "Uzstādīšanas norādes". Ielieciet tilpnē vairāk veļas. Veļas var būt par maz.
Programmas darbības ilgums pieaug vai samazinās programmas darbības laikā.	<ul style="list-style-type: none"> SensiCare System var neregulēt programmas darbības ilgumu atbilstoši veļas veidam un daudzumam. Skatiet punktu "SensiCare System veļas daudzuma noteikšana" sadaļā "Lietošana ikdienā".

Problēma	Iespējamais risinājums
Mazgāšanas rezultāti nav apmierinoši.	<ul style="list-style-type: none"> • Palieliniet mazgāšanas līdzekļa daudzumu vai izmantojiet citu mazgāšanas līdzekli. • Pirms veļas mazgāšanas izmantojiet īpašus izstrādājumus, lai likvidētu grūti iztīrāmus traipus. • Pārlicinieties, ka iestatījāt pareizu temperatūru. • Samaziniet veļas daudzumu.
Pārāk daudz putu veļas tilpnē mazgāšanas cikla laikā.	<ul style="list-style-type: none"> • Samaziniet mazgāšanas līdzekļa daudzumu.

Pēc pārbaudes ieslēdziet ierīci. Programma atsāksies no tās vietas, kur tā tika pārtraukta.

Ja problēma atkārtojas, sazinieties ar pilnvaroto servisa centru. Servisa centram nepieciešamie dati norādīti uz tehnisko datu plāksnītes.

16. PATĒRIŅA DATI

16.1 Ievads

 Detalizēta informācija par energomarķējumu pieejama vietnē www.theenergylabel.eu.

 QR kods uz ierīces komplektācijā iekļautā energomarķējuma sniedz tīmekļa saiti uz informāciju par ES EPREL datu bāzē iekļauto ierīces ekspluatācijas parametru informāciju. Glabājiet energoefektivitātes marķējumu kopā ar lietotāja rokasgrāmatu un visiem pārējiem ierīces komplektācijā iekļautajiem dokumentiem. Šo pašu informāciju var uzzināt arī EPREL, atverot saiti <https://eprel.ec.europa.eu> un norādot ierīces energoefektivitātes nominālo datu plāksnītē norādīto modeļa nosaukumu un produkta numuru. Lai noskaidrotu tehnisko datu plāksnītes atrašanās vietu, skatiet nodaļu "Izstrādājuma apraksts".

16.2 Apzīmējumi

kg	Veļas ielādes daudzums.	hh:m m	Programmas darbības ilgums.
kWh	Elektroenerģijas patēriņš.	°C	Veļas temperatūra.
Litri	Ūdens patēriņš.	apgr./min	Veļas izgriešanas ātrums.
%	Atlikušais mitrums izgriešanas fāzes beigās. Jo lielāks veļas izgriešanas ātrums, jo lielāks ir troksnis un jo zemāks ir atlikušā mitruma līmenis.		



Vērtības un programmu ilgums var atšķirties atkarībā no dažādiem apstākļiem (piem., istabas temperatūras, ūdens temperatūras un spiediena, veļas daudzuma un veida, elektrotilkla sprieguma), kā arī no programmas noklusējuma iestatījumu maiņas.

16.3 Saskaņā ar Komisijas regulu ES 2019/2023

Eco 40-60 programma	kg	kWh	Litri	hh:mm	%	°C	apgr./min ¹⁾
Pilns veļas ielādes daudzums	7	0.875	58.0	03:25	60.00	46.0	951
Daļējas noslodzes tīltnes veļas ielādes daudzums	3,5	0.355	40.0	02:40	60.00	28.0	951
Ceturtdaļas pilnības pakāpes veļas ielādes daudzums	2	0.165	31.0	02:25	62.00	23.0	951

1) Maksimālais veļas izgriešanas ātrums.

Jaudas patēriņš dažādos darbības režīmos

Izslēgts (W)	Gaidstāve (W)	Atliktais starts (W)
0.50	0.50	4.00

Laiks līdz izslēgtam/gaidstāves režīmam ir ne vairāk kā 15 minūtes.

16.4 Bieži lietotas programmas



Šīs vērtības ir tikai orientējošas.

Programma	kg	kWh	Litri	hh:mm	%	°C	apgr./min ¹⁾
Cottons ²⁾ 90 °C	7	2.100	80.0	04:10	60.00	85.0	1000
Cottons 60 °C	7	1.200	80.0	04:00	60.00	55.0	1000

Programma	kg	kWh	Litri	hh:mm	%	°C	apgr./min ¹⁾
Cottons 20 ³⁾ 20 °C	7	0.300	80.0	02:45	60.00	20.0	1000
Synthetics 40 °C	3	0.650	65.0	02:15	37.00	40.0	1000
Delicates ⁴⁾ 30 °C	1,5	0.400	50.0	01:10	37.00	30.0	1000
Wool 30 °C	1,5	0.250	50.0	01:10	32.00	30.0	1000

1) Veļas izgriešanas ātruma atsauces indikators.

2) Piemērota ļoti neīru audumu mazgāšanai.

3) Piemērota viegli neīru kokvilnas, sintētikas un jauktu audumu izstrādājumu mazgāšanai.

4) Tā veic arī ātru mazgāšanas ciklu viegli neīrai veļai.

17. ĪSA PAMĀCĪBA

17.1 Ierīces izmantošana ikdienā

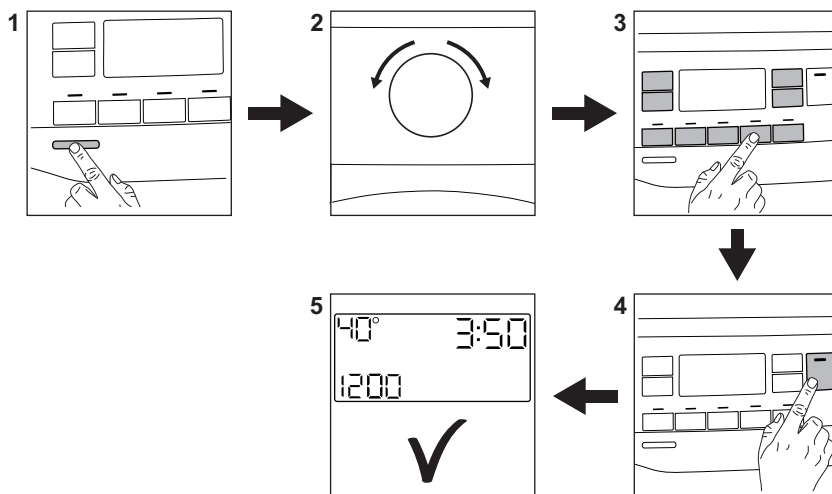

Pievienojiet kontaktdakšu kontaktligzdai.

Atgrieziet ūdens krānu.

Ievietojiet veļu.

Ielejiet mazgāšanas līdzekli un citu veļas kopšanas līdzekli attiecīgajā mazgāšanas līdzekļa dozatora nodalījumā.

1. Nospiediet taustiņu **On/Off**, lai izslēgtu ierīci.
2. Pagrieziet programmu izvēles pārslēgu, lai iestatītu vēlamo programmu.
3. Pieskaroties attiecīgajiem skārietaustiņiem, iestatiet vēlamās papildiespējas.

4. Lai aktivizētu programmu, pieskarieties pie taustiņa **Sākt/Pauze**



5. Ieřice ieslēdzas.

Pēc programmas beigām izņemiet veļu.



Nospiediet taustiņu **On/Off**, lai izslēgtu ierīci.

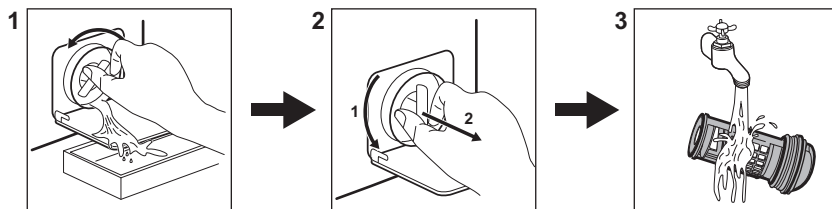

17.2 Ūdens izsūkņēšanas sūkņa filtra tīrīšana



Regulāri iztīriet šo filtru, īpaši, ja displejā parādās brīdinājuma kods **E20**.

17.3 Programmas

Programmas	Ielāde	Produkta apraksts
Eco 40-60	7 kg	Balta un krāsaina kokvilna. Vidēji netīri apģērbi.
Cottons	7 kg	Balti kokvilnas audumi un krāsaini kokvilnas audumi.
Synthetics	3 kg	Sintētikas vai jauktu audumu apģērbi.
Delicates	1,5 kg	Smalki audumi, tādi kā akrils, viskoze, poliesters.
Rapid 14min	1,5 kg	Sintētika un jaukti audumi. Nedaudz netīri apģērbi un apģērbu atsvaidzināšana.
Rinse	7 kg	Visi audumi, izņemot vilnas izstrādājumus un smalkveļu. Programma veļas izgriešanai un veļas izgriešanai.
Drain/Spin	7 kg	Visi audumi, izņemot vilnas izstrādājumus un smalkveļu. Programma veļas izgriešanai un ūdens izsūkņēšanai.
 Anti-Allergy	7 kg	Balti kokvilnas izstrādājumiem. Šī programma palīdz likvidēt mikrobus un baktērijas.
Baby Clothes	1,5 kg	Maigs cikls mazuļu drēbēm.
 Silk	0,5 kg	Saudzīga mazgāšanas programma, kas piemērota zīdam un audumiem, kuru sastāvā ir sintētika.

Programmas	Ielāde	Produkta apraksts
 Wool	1,5 kg	Vilnas audumiem, kurus var mazgāt veļas mašīnā, vilnas un smalkiem audumiem, kurus jāmazgā ar rokām.
Sport	3 kg	Sporta apģērbi.
 Outdoor	2 kg ¹⁾ 1 kg ²⁾	Moderni āra sporta apģērbi.
Denim	2 kg	Džinsu apģērbi.

1) Mazgāšanas programma.

2) Mazgāšanas programma un ūdensnecaurlaidības atjaunošanas fāze.

18. APSVĒRUMI PAR VIDES AIZSARDZĪBU

Nododiet otrreizējai pārstrādei materiālus ar simbolu . Ievietojiet iepakojuma materiālus atbilstošajos konteineros to otrreizējai pārstrādei. Palīdziet aizsargāt apkārtējo vidi un cilvēku veselību, atkārtoti pārstrādājot elektrisko un elektronisko iekārtu atkritumus.

Neizmetiet ierīces, kas apzīmētas ar šo simbolu , kopā ar mājsaimniecības atkritumiem. Nododiet izstrādājumu vietējā otrreizējās pārstrādes punktā vai sazinieties ar vietējo pašvaldību.

TURINYS

1. SAUGOS INFORMACIJA.....	45
2. SAUGOS INSTRUKCIJOS.....	46
3. GAMINIO APRAŠYMAS.....	49
4. TECHNINIAI DUOMENYS.....	49
5. ĮRENGIMAS.....	50
6. PRIEDAI.....	54
7. VALDYMO SKYDELIS.....	54
8. RATUKAS IR MYGTUKAI.....	57
9. PROGRAMOS.....	59
10. NUOSTATOS.....	64
11. PRIEŠ NAUDOJANTIS PIRMAKART.....	65
12. KASDIENIS NAUDOJIMAS.....	66
13. PATARIMAI.....	70
14. VALYMAS IR PRIEŽIŪRA.....	72
15. TRIKČIŲ ŠALINIMAS.....	77
16. SAŃAUDŲ VERTĖS.....	80
17. TRUMPASIS VADOVAS.....	82
18. APLINKOS APSAUGA.....	84

MES GALVOJAME APIE JUS

Dėkojame, kad įsigijote „Electrolux“ prietaisą. Išsirinkote gaminį, kuriame atsispindi šios srities profesionalų per dešimtmečius sukauptą patirtį ir naujovės. Pažangus ir stilingas prietaisas sukurtas specialiai jums. Kad ir ką gamintumėte, kiekvieną kartą būsite tikri dėl neprikaištingo rezultato.

Sveiki atvykę į „Electrolux“ pasaulį.

Apsilankykite mūsų interneto svetainėje.



Čia rasite naudojimo patarimų, brošiūrų, informacijos apie trikčių šalinimą, aptarnavimą ir remontą:

www.electrolux.com/support



Užregistruokite savo gaminį ir naudokitės papildomomis paslaugomis:

www.registerelectrolux.com



Jūsų prietaisui skirtų priedų, nusidėvintųjų ir originalių atsarginių dalių ieškokite čia:

www.electrolux.com/shop

KLIENTŲ APTARNAVIMAS IR TECHNINĖ PRIEŽIŪRA

Visada naudokite originalias atsargines dalis.

Kreipdamiesi į įgaliojantį aptarnavimo centrą įsitikinkite, kad galite nurodyti šią informaciją: prietaiso modelis, PNC, serijos numeris.

Šią informaciją galima rasti techninių duomenų plokštėje.

 Įspėjimo / perspėjimo ir saugos informacija

 Bendroji informacija ir patarimai

 Aplinkosaugos informacija

Galimi pakeitimai.

1. ⚠ SAUGOS INFORMACIJA



Prieš įrengdami ir naudodami prietaisą, atidžiai perskaitykite pateiktą instrukciją.

Gamintojas neatsako už sužalojimus ar nuostolius, patirtus dėl netinkamo prietaiso įrengimo ar naudojimo. Instrukciją visada laikykite saugioje ir pasiekiamoje vietoje, kad prireikus galėtumėte ja pasinaudoti.

1.1 Vaikų ir pažeidžiamų žmonių sauga

- Vyresni nei 8 metų vaikai ir asmenys, turintys fizinių, jutiminių arba protinių sutrikimų, arba asmenys, kuriems trūksta patirties ar žinių, šį prietaisą gali naudoti tik prižiūrimi kitų arba gavę nurodymus, kaip saugiai naudotis prietaisu, jei jie supranta su prietaiso naudojimu susijusius pavojus.
- Nuo 3 iki 8 metų vaikų ir asmenų, turinčių sunkią negalią, negalima palikti be priežiūros ir kitaip leisti pasiekti naudojamą prietaisą.
- Mažesnių nei 3 metų vaikų negalima palikti be priežiūros ar kitaip leisti pasiekti naudojamą prietaisą.
- Vaikus būtina prižiūrėti ir užtikrinti, kad jie su prietaisu nežaistų.
- Visas pakuotės medžiagas saugokite nuo vaikų ir tinkamai pašalinkite.
- Valymo priemonės laikykite vaikams nepasiekiamoje vietoje.
- Neleiskite nepilnamečiams vaikams ir gyvūnams būti šalia prietaiso atidarytomis durelėmis.
- Jeigu prietaise yra apsaugos nuo vaikų įtaisas, jį reikia suaktyvinti.
- Vaikai be priežiūros negali atlikti prietaiso valymo ir naudotojo priežiūros darbų.

1.2 Bendrieji saugos reikalavimai

- Šis buitinis prietaisas skirtas skalbti tik tokius skalbinius, kurie yra tinkami skalbti skalbyklėse.

- Tai buitinis prietaisas, skirtas naudoti patalpose, vienam šeimos ūkiui.
- Šį prietaisą galima naudoti biuruose, viešbučių kambariuose, nakvynės ar svečių namuose ir kitoje panašioje aplinkoje, kur prietaiso naudojimo intensyvumas neviršija įprasto buitinio naudojimo.
- Nebandykite pakeisti šio prietaiso techninių savybių.
- Didžiausia leistina prietaiso apkrova – 7 kg. Neviršykite maksimalaus kiekvienai programai numatyto skalbinių kiekio (žr. skyrių „Programos“).
- Darbinis vandens slėgis vandens tiekimo taške turi būti nuo 0,5 baro (0,05 MPa) iki 10 barų (1,0 MPa).
- Pasirūpinkite, kad apatinių ventiliacijos angų neblokotų kilimai ar kitos grindų dangos.
- Prietaisą prie vandentiekio junkite naujomis kartu su prietaisu gautomis arba įgaliotojo techninės priežiūros centro patvirtintomis žarnomis.
- Nenaudokite senų žarnų.
- Jei būtų pažeistas maitinimo laidas, jį gali pakeisti tik gamintojas, jo įgaliotasis techninės priežiūros centras arba panašios kvalifikacijos asmuo – antraip gali kilti elektros pavojus.
- Prieš bet kokius techninės priežiūros darbus išjunkite prietaisą ir ištraukite maitinimo laido kištuką iš elektros lizdo.
- Nevalykite prietaiso didelio slėgio vandens purkštuvais ir (arba) garais.
- Išvalykite prietaisą drėgna šluoste. Naudokite tik neutralius ploviklius. Nenaudokite šveičiamųjų produktų, šveitimo kempinių, tirpiklių arba metalinių grandyklių.

2. SAUGOS INSTRUKCIJOS

2.1 Įrengimas



Įrengimas turi atitikti galiojančias nacionalines taisykles.

- Nuimkite visas pakuotės medžiagas ir gabenimo varžtus, įskaitant guminę įvorę su plastikiniu tarpikliu.
- Gabenimo varžtus laikykite saugioje vietoje. Jeigu prietaisą ateityje reikės perkelti, juos reikia įsukti, kad būgnas

būtų užfiksuotas ir apsaugotas nuo vidinio sugadinimo.

- Visada būkite atsargūs, kai perkeliate prietaisą, nes jis yra sunkus. Visada mūvėkite apsauginės pirštines ir avėkite uždara avalynę.
- Vadovaukitės su prietaisu pateiktomis įrengimo instrukcijomis.
- Neįrengkite ir nenaudokite sugadinto prietaiso.
- Neįrengkite ir nenaudokite prietaiso ten, kur temperatūra gali būti žemesnė nei 0 °C, arba ten, kur jis gali būti veikiamas oro sąlygų.
- Grindys, ant kurių bus įrengtas prietaisas, turi būti plokščios, stabilios, atsparios karščiui ir švarios.
- Pasirūpinkite, kad tarp prietaiso ir grindų vyktų oro cirkuliacija.
- Pastatę prietaisą į nuolatinę jo vietą, gulsčiuuku patikrinkite, ar jis stovi lygiai. Jei jis stovi nelygiai, atitinkamai sureguliuokite jo kojeles.
- Neįrengkite prietaiso tiesiai virš grindyse esančio kanalizacijos vamzdžio.
- Nepurškite ant prietaiso vandens ir saugokite jį nuo pernelyg didelės drėgmės poveikio.
- Nestatykite prietaiso ten, kur prietaiso durelių negalima atidaryti iki galo.
- Nedėkite po prietaisu uždaros talpyklės ištekėjusiam vandeniui surinkti. Kreipkitės į įgijotąjį techninės priežiūros centrą, kad išsiaiškintumėte, kokius priedus galite naudoti.

2.2 Elektros prijungimas



ISPĖJIMAS!

Gaisro ir elektros smūgio pavojus.

- DĖMESIO! Šį prietaisą reikia jungti prie įžeminto lizdo.
- Visada naudokite tinkamai įrengtą įžemintą saugųjį elektros lizdą.
- Įsitinkite, kad parametrai techninių duomenų plokštelėje atitinka maitinimo tinklo elektros vardinius duomenis.
- Nenaudokite daugiakanalių adapterių ir ilginamųjų laidų.
- Būkite atsargūs, kad nesugadintumėte elektros kištuko ir

maitinimo laido. Jei reikėtų pakeisti maitinimo laidą, tai turi padaryti mūsų įgijotasis techninės priežiūros centras.

- Elektros kištuką į tinklo lizdą junkite tik tuomet, kai visiškai pabaigsite įrengimą. Įsitinkite, kad įrengus prietaisą, elektros laido kištuką būtų lengva pasiekti.
- Nelieskite maitinimo laido arba elektros kištuko šlapiomis rankomis.
- Norėdami išjungti prietaisą, netraukite už maitinimo laido. Visada traukite paėmę už elektros kištuko.

2.3 Vandens jungtis

- Tiekiamo vandens temperatūra neturi viršyti 25 °C.
- Nepažeiskite vandens žarnų.
- Prieš jungdami prietaisą prie naujų ar ilgai nenaudotų vamzdžių, remontuotų arba naujų prietaisų (vandens skaitiklių ir pan.), palaukite kol pradės tekėti švarus ir skaidrus vanduo.
- Pirmą kartą naudodami prietaisą ir juo pasinaudoję patikrinkite, ar nėra vandens nuotėkio.
- Nenaudokite ilginamųjų žarnų vandens išleidimo žarnai pailginti. Dėl vandens tiekimo žarnos keitimo kreipkitės į įgijotąjį techninės priežiūros atstovą.
- Išpakavę prietaisą galite pamatyti iš vandens išleidimo žarnos ištekantį vandenį. Taip yra todėl, kad gamykloje prietaisas buvo bandomas naudojant vandenį.
- Vandens išleidimo žarną galima pailginti iki 400 cm. Dėl kitos vandens išleidimo žarnos arba jos ilginamosios dalies kreipkitės į įgijotąjį techninės priežiūros atstovą.
- Pasirūpinkite, kad įrengus prietaisą liktų prieiga prie čiaupo.

2.4 Naudojimas



ISPĖJIMAS!

Sužeidimo, elektros smūgio, gaisro, nudegimų arba prietaiso sugadinimo pavojus.

- Laikykitės ant ploviklio pakuotės pateiktų saugos nurodymų.

- Šalia prietaiso, į prietaisą arba ant jo nedėkite degių medžiagų arba degiomis medžiagomis sudrėkintų daiktų.
- Neskalbkite stipriai alyva, tepalu ar kitomis riebiomis medžiagomis suteptų audinių. Jos gali sugadinti skalbyklės gumines dalis. Tokius audinius, prieš dėdami į skalbyklę, išskalbkite rankomis.
- Programai veikiant nelieskite durelių stiklo. Stiklas gali įkaisti.
- Pasirūpinkite, kad nuo skalbinių būtų pašalinti visi metaliniai objektai.

2.5 Techninė priežiūra

- Dėl prietaiso remonto kreipkitės į įgaliotąjį techninės priežiūros centrą. Naudokite tik originalias atsargines dalis.
- Atkreipkite dėmesį, kad pačių arba neprofesionalus remontas gali turėti pasekmių saugai ir panaikinti garantiją.
- Šių atsarginių dalių bus galima įsigyti 10 metų nutraukus modelio gamybą: variklį ir variklio šepetėlius, transmisiją tarp variklio ir būgno, siurblius, amortizatorių ir spyruoklių, skalbimo būgną, būgno kryžmę ir susijusius rutulinius guolius, šildytuvus ir kaitinimo elementus, įskaitant šildymo siurblius, vamzdžius ir susijusią

įrangą, įskaitant žarnas, vožtuvus, filtrus ir hermetikus, spausdintines plokštes, elektroninius ekranus, slėginius jungiklius, termostatus ir jutiklius, programinę ir aparatinę programinę įrangą, įskaitant atkūrimo programinę įrangą, dureles, durelių lankstus ir sandariklius, kitus sandariklius durelių užrakinimo mazgą, plastikines detales, pavyzdžiui, skalbimo priemonių dozatorius. Įsidėmėkite, kad tam tikros šios atsarginės dalys yra prieinamos tik profesionaliems remonto specialistams ir kad ne visos atsarginės dalys yra aktualios visiems modeliams.

2.6 Šalinimas



ISPĖJIMAS!

Pavojus susižeisti arba uždusti.

- Atjunkite prietaisą nuo tinklo maitinimo ir vandentiekio.
- Nupjunkite maitinimo laidą arti prietaiso ir pašalinkite jį.
- Išimkite durų užraktą, kad vaikai arba naminiai gyvūnai neįstrigtų būgne.
- Prietaisą šalinkite pagal vietinius elektrinės ir elektroninės įrangos atliekų šalinimo reikalavimus.

3. GAMINIO APRAŠYMAS

3.1 Prietaiso apžvalga

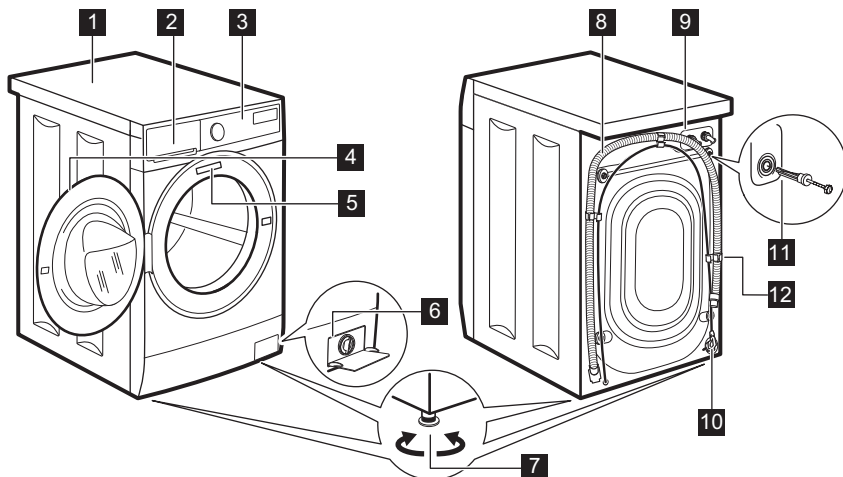

- | | |
|---------------------------------------------|-------------------------------------------|
| 1 Darbastalis | 8 Vandens išleidimo žarna |
| 2 Skalbinčio dalytuvas | 9 Vandens išleidimo žarnos jungtis |
| 3 Valdymo skydelis | 10 Maitinimo kabelis |
| 4 Durelių rankena | 11 Gabenimo varžtai |
| 5 Techninių duomenų plokštelė | 12 Žarnos atrama |
| 6 Vandens išleidimo siurblio filtras | |
| 7 Kojelės prietaisui išlyginti | |

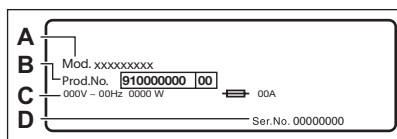

Techninių duomenų lentelėje nurodomas modelio pavadinimas (A), gaminio numeris (B), elektros parametrai (C) ir serijos numeris (D).

4. TECHNINIAI DUOMENYS

Matmenys	Plotis / aukštis / bendras gylis	59.5 cm / 84.3 cm / 48.2 cm
Elektros prijungimas	Įtampa	230 V
	Bendroji galia	2 100 W
	Saugiklis	10 A
	Dažnis	50 Hz

Apsaugos klasė. Apsauginis dangtis prietaisą apsaugo nuo kietųjų dalelių ir drėgmės, išskyrus nuo drėgmės neapsaugotą žemos įtampos įrangą.		IPX4
Tiekiamo vandens slėgis	Mažiausias Didžiausias	0,5 baro (0,05 MPa) 10 bar (1,0 MPa)
Vandens tiekimas ¹⁾		Šaltas vanduo
Didžiausias kiekis	„Cotton“	7 kg
Gręžimo greitis	Maksimalus gręžimo greitis	951 aps./min.

1) Prijunkite vandens įleidimo žarną prie vandens čiaupo su 3/4" sriegiu.

5. ĮRENGIMAS

⚠️ ĮSPĖJIMAS!
Žr. saugos skyrius.

5.1 Išpakavimas

1. Nuimkite išorinę plėvelę. Jeigu reikia, naudokite pjovimo įrankį.

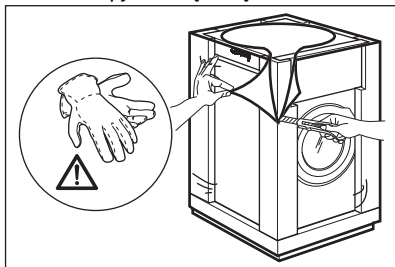

2. Nuimkite nuo viršaus kartoną ir polistirolo pakavimo medžiagas.

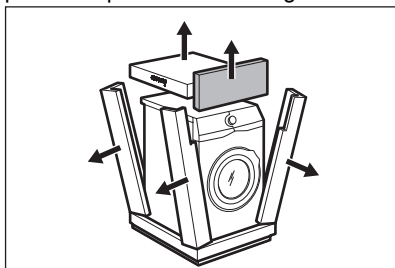

3. Atidarykite duris. Išimkite visus skalbinius iš būgno.

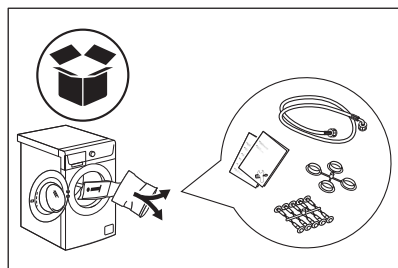

4. Dėkite vieną iš polistirolo pakavimo dalių ant grindų už prietaiso. Atsargiai paguldykite prietaisą ant jo galinės pusės.

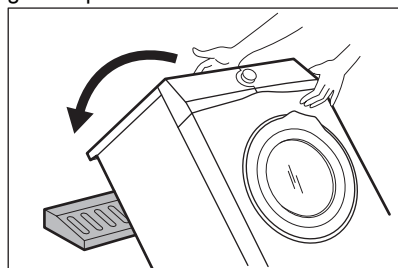

5. Nuimkite nuo apačios polistirolo apsaugą.

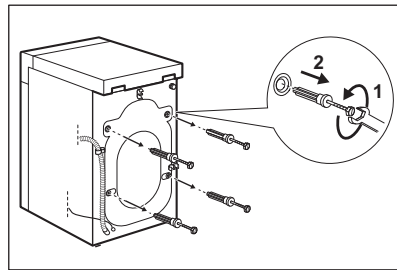
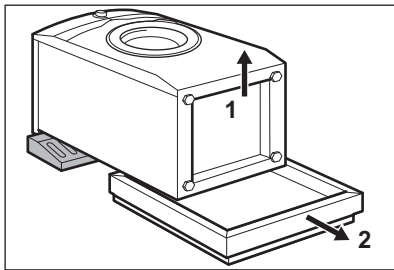

6. Vėl pastatykite prietaisą stačiai. Nuimkite maitinimo kabelį ir vandens išleidimo žarną nuo žarnos laikiklio.

8. Į langą įdėkite plastikinius gaubtelius, kuriuos rasite naudotojo vadovo maišelyje.

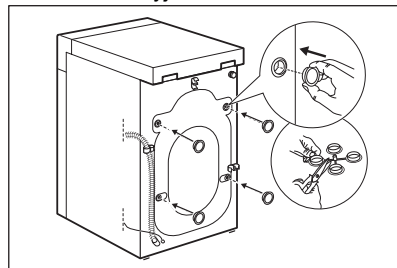
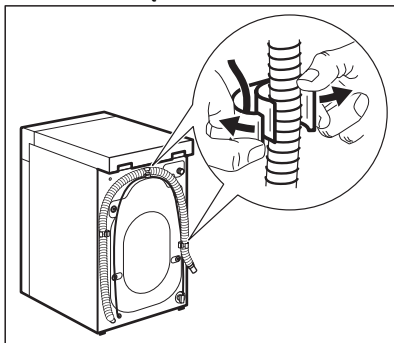

ĮSPĖJIMAS!

Galima matyti, kaip vanduo teka iš vandens išleidimo žarnos. Taip yra todėl, kad skalbyklė buvo išbandyta gamykloje.

7. Išsukite keturis gabenimo varžtus ir ištraukite plastikinius tarpiklius.



Rekomenduojame išsaugoti pakuotę ir gabenimui skirtus varžtus tam atvejui, jeigu ateityje prietaisą tektų gabenti.

5.2 Pastatymas ir išlygiavimas

Tinkamai sureguliuokite prietaisą, kad jis veikdamas neviruotų, nekeltų triukšmo ir nejudėtų.

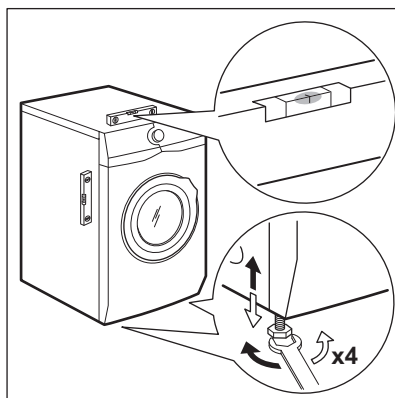

1. Įrenkite prietaisą ant lygių ir kietų grindų. Prietaisas turi stovėti lygiai ir stabiliai. Patikrinkite, ar prietaisas nelielia sienos ar kitų baldų ir po prietaisu yra oro cirkuliacija.
2. Norėdami pareguliuoti lygį, atlaisvinkite arba priveržkite kojeles. Visos kojelės turi tvirtai stovėti ant grindų.



ĮSPĖJIMAS!

Nedėkite po prietaiso kojelėmis kartono, medinių kaladėlių ar panašių daiktų, norėdami, kad prietaisas stovėtų lygiai.

5.3 Vandens įleidimo žarna



ĮSPĖJIMAS!

Patikrinkite, ar žarnos nepažeistos ir ar nėra nuotėkių iš jungčių. Nenaudokite ilginimo žarnų per trumpai vandens įleidimo žarnai pailginti. Susisiekite su techninės priežiūros centru, kad vandens įleidimo žarna būtų pakeista.

1. Prijunkite vandens įleidimo žarną prie prietaiso galo.

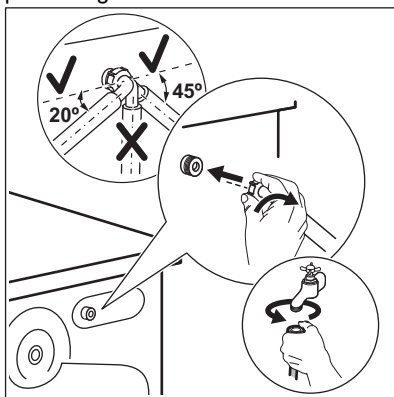

2. Nukreipkite ją kairėn ar dešinėn, atsižvelgdami į vandens čiaupo padėtį. Įsitinkinkite, kad vandens įleidimo žarna nebūtų vertikaliaje padėtyje.

3. Jeigu reikia, atsukite veržlę, kad galėtumėte nustatyti jos tinkamą padėtį.
4. Prijunkite vandens įleidimo žarną prie šalto vandens čiaupo, kurio sriegis 3/4 colio.

5.4 Vandens išleidimas

Vandens išleidimo žarna turi būti ne žemiau kaip 600 mm ir ne aukščiau kaip 1000 mm aukštyje.



Vandens išleidimo žarna galima pailginti daugiausiai iki 4000 mm. Jeigu reikia ilgesnės žarnos, susisiekite su įgaliotuoju techninės priežiūros centru.

Vandens išleidimo žarną galima prijungti skirtingais būdais:

1. Iš vandens išleidimo žarnos sudarykite U formą ir užvyniokite ją aplink plastikinę žarnos kreiptuvą.

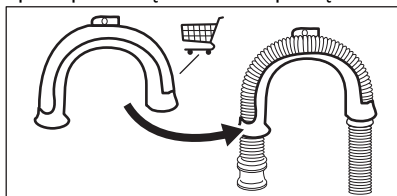

2. Pakabinant ant kriauklės krašto. Pritvirtinkite kreiptuvą prie vandens čiaupo arba sienos.

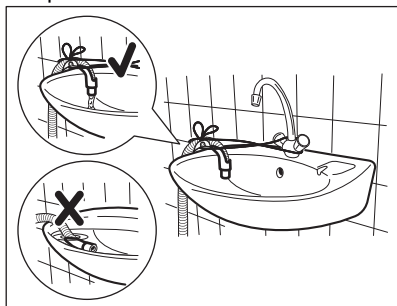

- i** Patikrinkite, ar plastikinis kreiptuvas negali judėti, kai prietaisas išleidžia vandenį, ir ar vandens išleidimo žarnos galas nėra panardintas į vandenį. Nešvarus vanduo gali grįžti į prietaisą.

3. Jeigu išleidimo žarnos galas atrodo taip (žr. paveikslėlį), jūs galite jį įstumti tiesiai į nuotekų vamzdį.

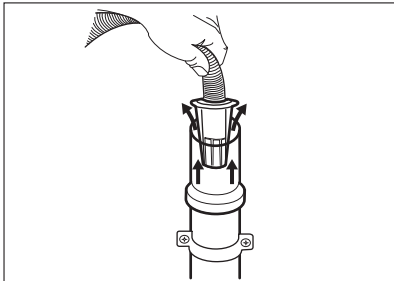

4. Prijungiant prie nuotekų vamzdžio su alsuokliu. Įkiškite išleidimo žarną tiesiai į nutekamąjį vamzdį. Žr. paveikslėlį.

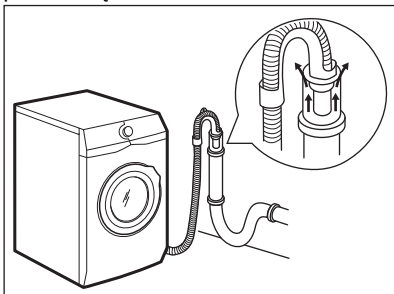

- i** Vandens išleidimo žarnos galas turi būti nuolat vėdinamas, t. y., nutekamojo vamzdžio vidinis skersmuo (min. 38 mm – 1,5 col.) turi būti didesnis už vandens išleidimo žarnos išorinį skersmenį.

5. Be plastikinio žarnos kreiptuvo, prie kriauklės sifono. Įdėkite vandens išleidimo žarną į sifoną ir pritvirtinkite spaustuvu. Žr. paveikslėlį.

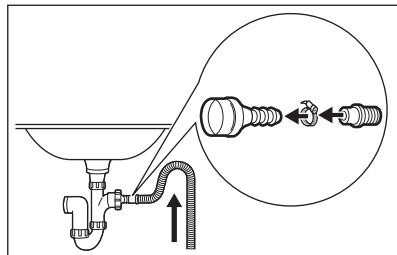

Vandens išleidimo žarna būtinai turi sudaryti kilpą, kad į prietaisą nepakliūtų dalelės iš kriauklės.

6. Įdėkite žarną tiesiai į patalpos sienoje įrengtą nutekamąjį vamzdį ir pritvirtinkite ją spaustuvu.

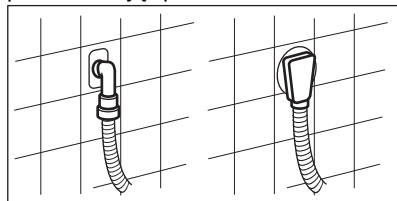

5.5 Elektros prijungimas

Baigę instaliacijos darbus, galite prijungti maitinimo kištuką prie maitinimo lizdo.

Techninių duomenų lentelėje ir skyriuje „Techniniai duomenys“ nurodyti reikalingi elektros parametrai. Įsitinkite, kad jie atitinka maitinimo tinklo parametrus.

Patikrinkite, ar jūsų namų elektros tinklas yra pakankamo galingumo, turint omenyje, kad yra įjungti ir kiti prietaisai.

Junkite prietaisą į įžemintą elektros lizdą.

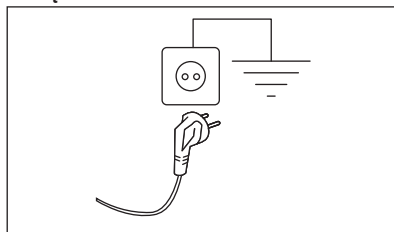

Elektros kabelis po prietaiso prijungimo turi būti lengvai prieinamas.

Dėl šiam prietaisui įrengti reikalingų elektros darbų kreipkitės į mūsų įgaliotąjį techninės priežiūros centrą.

Gamintojas neatsako už žalą arba sužeidimus, kuriuos sukėlė pirmiau

išvardytų saugos nurodymų nesilaikymas.

6. PRIEDAI

6.1 Galima įsigyti www.electrolux.com/shop arba iš įgaliotojo prekybos atstovo

Atidžiai perskaitykite su priedu pateiktą instrukciją.



Tik tinkami, ELECTROLUX patvirtinti priedai užtikrina prietaiso saugos standartus. Jeigu naudojamos nepatvirtintos dalys, visos pretenzijos bus pripažintos negaliojančiomis.

6.2 Tvirtinimo plokštelių komplektas

Jeigu prietaisą įrengiate ant grindjuostės, kuri nėra ELECTROLUX pateiktas priedas, prietaisą pritvirtinkite tvirtinimo plokštelėse.

Atidžiai perskaitykite su priedu pateiktą instrukciją.

7. VALDYMO SKYDELIS

7.1 Išskirtinės savybės

Jūsų nauja skalbyklė atitinka visus šiuolaikinius veiksmingo skalbinių apdorojimo reikalavimus ir naudoja mažai vandens, energijos ir skalbimo priemonių, be to pasirūpina audiniais.



- Dėl „**Soft Plus**“ **parinkties** audinių minkštiklis vienodai pasiskirsto skalbiniuose ir giliai prasiskverbia į audinio pluoštą bei suteikia tobulą minkštumą.
- Garais galima greitai ir lengvai atnaujinti drabužius. Švelnios

garinimo programos pašalina kvapus ir sumažina audinių susiglamžymą. Lyginti bus paprasčiau!

- **SensiCare System** per 30 sekundžių nustato skalbinių svorį ir pagal tai parenka programos trukmę. Skalbimo programa (trukmė, energija, vandens kiekis) parenkami pagal skalbinių kiekį ir audinių rūšį. Jei norite sužinoti daugiau, perskaitykite skyrių SensiCare „Svorio nustatymas“.

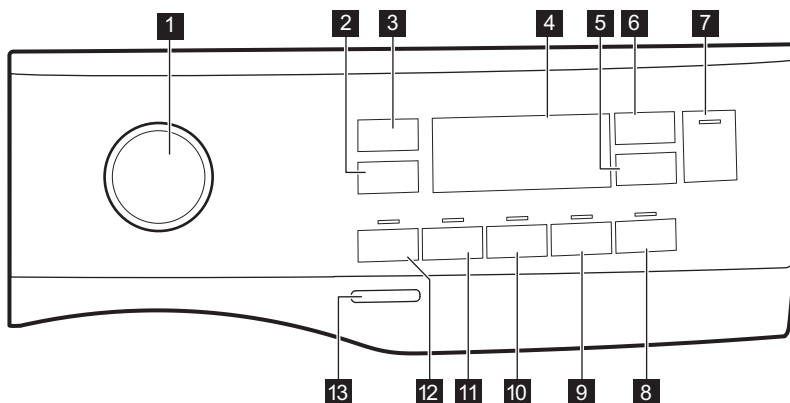





7.2 Valdymo skydelio aprašas

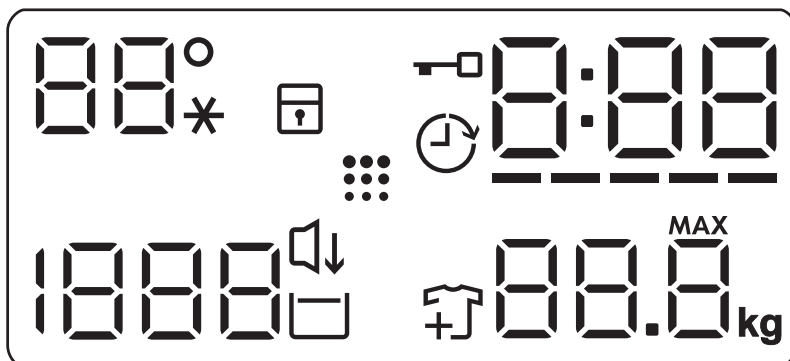

- | | |
|---------------------------------------------------------------------------------------------------------------------------------------------------|---------------------------------------------------------------------------------------------------------------------------------------|
| 1 Programų pasirinkimo ratukas | 8 Lengvas lyginimas jutiklinis mygtukas  |
| 2 Gręžimo greičio mažinimo parinkčių jutiklinis mygtukas  | 9 „Soft Plus“ jutiklinis mygtukas  |
| 3 Temperatūra jutiklinis mygtukas  | 10 Papildomas skalavimas jutiklinis mygtukas  |
| 4 Ekranas | 11 Dėmių šalinimas jutiklinis mygtukas  |
| 5 Atidėtas paleidimas jutiklinis mygtukas  | 12 Pirminis plovimas jutiklinis mygtukas  |
| 6 Laiko valdymas jutiklinis mygtukas  | 13 On/Off mygtukas  |
| 7 Pradžia / pauzė jutiklinis mygtukas  | |

7.3 Ekranas



88° --*	Temperatūros sritis: Temperatūros indikatorius Šalto vandens indikatorius
	Apsaugos nuo vaikų užrakto simbolis.
	Atidėto paleidimo indikatorius.
	Užrakintų durelių indikatorius.
000	Skaitmeninis indikatorius gali rodyti: <ul style="list-style-type: none"> • programos trukmę (pvz., 2:40). • Atidėto paleidimo laikas (pvz. 2h) • Ciklo pabaigą (000). • įspėjamąjį kodą (pvz., E20). • Bendro prietaiso veikimo laiko indikatorius. Daugiau informacijos rasite skyriuje „Nustatymai“, poskyryje „Veikimo valandų skaitiklis“.
-----	„Time Manager“ lygio indikatorius
88.8 ^{MAX}	Maksimalaus skalbinių svorio indikatorius MAX mirksės, kai skalbinių kiekis viršys didžiausią leistiną pasirinktos programos skalbinių kiekį.
	Skalbinių papildymo indikatorius Įsijungia skalbimo fazės pradžioje, kai naudotojas vis dar gali sustabdyti prietaisą ir pridėti daugiau skalbinių.
	Būgno valymo indikatorius
	Naktinė indikatorius.
	Skalavimo sulaikymo indikatorius.
1888 - - -	Gręžimo sritis: Gręžimo greičio indikatorius Išjungto gręžimo ciklo indikatorius Gręžimo fazė išjungta.

8. RATUKAS IR MYGTUKAI

8.1 Įžanga

-  Parinktys / funkcijos negali būti pasirenkamos su visomis skalbimo programomis. Patikrinkite parinkčių / funkcijų ir skalbimo programų suderinamumą programų lentelėje. Parinktis / funkcija gali pašalinti viena kitą; šiuo atveju prietaisas neleis jums nustatyti nesuderinamų parinkčių / funkcijų.

8.2 On/Off

Paspauskite šį mygtuką kelias sekundes, kad įjungtumėte arba išjungtumėte prietaisą. Įjungiant arba išjungiant prietaisą girdėsis du skirtingi garso signalai.

Kadangi budėjimo funkcija automatiškai išjungia prietaisą po kelių minučių siekiant sumažinti energijos sąnaudas, jums gali tekti vėl įjungti prietaisą.

Išsamesnės informacijos rasite skyriaus „Kasdienis naudojimas“ paragrafe „Budėjimo funkcija“.

8.3 Temperatūra

Pasirinkus skalbimo programą, prietaisas automatiškai nustato numatytąją temperatūrą.

Pakartotinai lieskite šį mygtuką, kol ekrane bus rodoma pageidaujamos temperatūros vertė.

Jeigu ekrane rodomi indikatoriai , prietaisas nešildo vandens.

8.4 Gręžimas

Kai pasirenkate programą, prietaisas automatiškai parenka numatytąjį gręžimo greitį.

Kelis kartus palieskite šį mygtuką, kad:

- **Pakeiskite gręžimo greitį.** Ekrane bus rodomas tik pasirinktai programai priimtino gręžimo intensyvumo parinktys.

- Nustatyti **Be gręžimo** parinktį . Pasirinkite šią funkciją, jei norite išjungti visus gręžimo ciklus. Suveiks tik pasirinktos skalbimo programos vandens išleidimo ciklas. Pasirinkite šią funkciją jei skalbiate plonus ir gležnus audinius. Kai kurios skalbimo programos skalavimo ciklo metu naudoja daugiau vandens.

- Įjunkite parinktį **Skalavimo sulaikymas** .

Galutinis gręžimo ciklas nebus vykdomas. Po paskutinio skalavimo vanduo iš būgno neišleidžiamas, todėl skalbiniai mažiau susiglamžo. Skalavimo programos pabaigoje būgne lieka vandens.

Ekrane matysite indikatorius .

Durelės liks užrakintos, o būgnas kas tam tikrą laiko intervalą pasisuks, kad skalbiniai mažiau susiglamžytų. Jei norite atrakinti dureles, turite išleisti vandenį.

Jeigu spustelėsite mygtuką Pradžia / pauzė , prietaisas įvykdys gręžimo ciklą ir išleis vandenį.

-  Prietaisas automatiškai išleidžia vandenį maždaug po 18 val.

- Įjunkite parinktį **Naktinė** . Tarpinė ir galutinė gręžimo fazės nevykdomos ir programa baigiama paliekant vandenį būgne. Tai padeda sumažinti susiglamžymą.

Ekrane matysite indikatorius .

Durelės liks užrakintos. Būgnas reguliariai sukasi, kad sumažintų susiglamžymą. Jei norite atrakinti dureles, turite išleisti vandenį.

Kadangi programa yra labai tyli, ją galima naudoti naktį, kai elektros energija yra pigesnė. Pasirinkus kai kurias programas, skalavimui naudojama daugiau vandens. Jeigu paliesite mygtuką Pradžia / pauzė , bus vykdomas tik vandens išleidimo ciklas.

-  Prietaisas automatiškai išleidžia vandenį maždaug po 18 val.

8.5 Pirminis plovimas

Šia parinktimi skalbimo programą galite papildyti pamirkymo ciklu.

Virš jutiklinio mygtuko įsijungia atitinkamas indikatorius.

Naudokite šią parinktį, norėdami pridėti pirminio skalbimo fazę skalbiant 30 °C temperatūroje prieš skalbimo fazę.

Rekomenduojame naudotis šia parinktimi, jei skalbiate labai suteptus skalbinius, ypač jei juose yra smėlio, daug dulkių, purvo ar kitų kietųjų dalelių.

 Naudojant šias parinktis gali pailgėti programos trukmė.

8.6 Dėmių šalinimas

Norėdami įtraukti į programą dėmių šalinimo fazę, palieskite šį mygtuką.

Virš jutiklinio mygtuko įsijungia atitinkamas indikatorius.

Naudokitės šia parinktimi, kad pašalintumėte sunkiai įveikiamas dėmes.

Jei naudojate šią parinktį, į skyrelį  įpilkite dėmių šalinimo priemonės.

 Ši parinktis šiek tiek pailgina programos trukmę. Šios parinkties negalima pasirinkti skalbiant žemesnėje kaip 40 °C temperatūroje.

8.7 Pastovi Papildomas skalavimas

Šia parinktimi prie pasirinktos skalbimo programos galima pridėti kelias skalavimo fazes.

Naudokite šią parinktį žmonėms, kurie yra alergiški skalbimo priemonių likučiams ir kurių oda jautri.

 Ši parinktis pailgina programos trukmę.

Įsijungia atitinkamas indikatorius, esantis virš jutiklinio mygtuko, ir lieka šviesti per kitus ciklus, kol ši parinktis neišjungiamo.

8.8 Pastovi „Soft Plus“

Nustatykite parinktį, kad optimizuotumėte audinių minkštiklio pasiskirstymą ir audiniai būtų minkštesni.

Rekomenduojama, kai naudojate audinių minkštiklį.

 Ši parinktis pailgina programos trukmę.

Įsijungia atitinkamas indikatorius, esantis virš jutiklinio mygtuko, ir lieka šviesti per kitus ciklus, kol ši parinktis neišjungiamo.

8.9 Lengvas lyginimas

Prietaisas skalbia ir gręžia atsargiai, kad skalbiniai nesusiglamžytų.



Šis prietaisas sumažina gręžimo greitį, naudoja daugiau vandens ir pritaiko programos trukmę pagal skalbinių tipą.

Užsidegs atitinkamas indikatorius.

8.10 Atidėtas paleidimas

Šiuo mygtuku galite atidėti programą vėlesniam laikui.

Kelis kartus palieskite mygtuką, iki nustatysite pageidaujamą atidėto paleidimo laiką. Su kiekvienu paspaudimu laiko nustatymas padidės 1 valanda, daugiausiai iki 20 valandų.

Ekrane rodomas indikatorius  ir pasirinktas atidėjimo laikas. Palietus mygtuką Pradžia / pauzė , prietaisas pradės laiko atskaitą ir dureslės užsirakins.

8.11 Laiko valdymas

Šia parinktimi galite sumažinti programos trukmę, atsižvelgiant į skalbinių kiekį ir jų nešvarumą.

Nustačius skalbimo programą, ekrane rodoma numatytoji jos trukmė ir ----- brūkšniai.

----- tinka dideliame vidutiniškai suteptų skalbinių kiekiui (pilnas būgnas).

---- greitas ciklas dideliame mažai suteptų skalbinių kiekiui (pilnas būgnas).

-- labai greitas ciklas mažesniai lengvai suteptų skalbinių kiekiui (pusė būgno).

- trumpiausias ciklas nedideliui skalbinių kiekiui atšviežinti.

Funkcija Laiko valdymas galima tik su lentelėje nurodytomis programomis.

indikatorius	Cottons		Synthetics	
----- 1)	■	■	■	■
-----	■	■	■	■
----	■	■	■	■

indikatorius	Cottons		Synthetics	
--	■	■	■	■
-	■	■	■	■

1) Numatytosios visų programų trukmės.



Kai kuriuose prietaisuose programos trukmė sumažinama nerodant jokių brūkšnių.

8.12 Pradžia / pauzė ▷||





Palieskite mygtuką Pradžia / pauzė ▷||, kad paleistumėte, pristabdytumėte prietaisą arba pertrauktumėte vykdomą programą.

9. PROGRAMOS

9.1 Programų lentelė

Programa Numatytoji temperatūra Temperatū- ros diapazo- nas	Gręžimo greičio atskaita Gręžimo greičio in- tervalas [aps./min]	Di- džiau- sias kiekis	Programos aprašymas (Skalbinių rūšis ir sutepimo lygis)
Eco 40-60 40 °C 1)	1000 aps./ min. (1000- 400)	7 kg	Balta ir neblunkanti spalvota medvilnė. Įprastai nešvarūs skalbiniai. Energijos sąnaudos sumažėja, o skalbimo programos trukmė pailgėja, taip užtikrinami geri skalbimo rezultatai.
Cottons 40 °C 90 °C – šaltas	1000 aps./ min. (1000- 400)	7 kg	Balta ir spalvota medvilnė. Vidutiniškai ir labai sutepti.
Synthetics 40 °C 60 °C – šaltas	1000 aps./ min. (1000 - 400)	3 kg	Sintetiniai arba mišrūs audiniai. Įprastai nešvarūs skalbiniai.

Programa Numatytoji temperatūra Temperatū- ros diapazo- nas	Gręžimo greičio atskaita Gręžimo greičio in- tervalas [aps./min]	Di- džiau- sias kiekis	Programos aprašymas (Skalbinių rūšis ir suteptimo lygis)
Delicates 30 °C 40 °C – šaltas	1000 aps./ min. (1000- 400)	1,5 kg	Gležni audiniai, pavyzdžiui, akrilas, visko- zė ir mišrūs. Vidutiniškai ir mažai sutepti skalbiniai.
Rapid 14min 30 °C	800 aps./ min. (800- 400)	1,5 kg	Sintetika ir mišrūs audiniai. Mažai sutepti skalbiniai ir atnaujinami skalbiniai.
Rinse	1000 aps./ min. (1000- 400)	7 kg	Visi audiniai, išskyrus vilną ir labai plonus audinius. Skalbinių skalavimo ir gręžimo pro- grama. Numatytasis gręžimo greitis yra nau- dojamas medvilnės programoms. Sumažinkite gręžimo greitį, atsižvelgdami į skalbinių rūšį. Jeigu reikia, nustatykite parinktį Papildomas skalavimas skalavimams pridėti. Esant ma- žam gręžimo greičiui, prietaisas skalauja švel- niai ir gręžia trumpai.
Drain/Spin	1000 aps./ min. (1000 -400)	7 kg	Visi, išskyrus vilnonius ir labai plonus au- dinius. Skalbinių gręžimas ir vandens išpyli- mas iš būgno.
Anti-Allergy  60 °C	1000 aps./ min. (1000 - 400)	7 kg	Balti medvilniniai skalbiniai . Šia programa dėl skalbimo fazės, kurioje kelias minutes pa- laikoma aukštesnė kaip 60 °C temperatūra, pašalinami mikroorganizmai. Tai padeda iš skalbinių pašalinti bakterijas, mikroorganizmus ir daleles. Garai su papildomo skalavimo faze garantuoja tinkamą ploviklio likučių ir žiedadul- kių / alergenų pašalinimą, todėl tinka naudoti žmonėms, kurių oda yra gležna ir jautri.
Baby Clothes 40 °C 40 °C – šaltas	1000 aps./ min. (1000 - 400)	1,5 kg	Švelnus ciklas, tinkantis kūdikių drabužiams skalbti. Daug vandens ir švelnus būgno judėji- mas skalbimo fazės metu apsaugo spalvas ir plaušelius.
Silk  30 °C	800 aps./ min. (800 - 400)	0,5 kg	Speciali programa šilkui ir mišriems sinteti- niams audiniams.
Wool   40 °C 40 °C – šaltas	1000 aps./ min. (1000- 400)	1,5 kg	Skalbyklėje skalbiami vilnoniai, rankomis skalbiami vilnoniai ir kiti audiniai pažymėti „skalbti rankomis“. 2)

Programa Numatytoji temperatūra Temperatū- ros diapazonas	Gręžimo greičio atskaita Gręžimo greičio in- tervalas [aps./min]	Di- džiau- sias kiekis	Programos aprašymas (Skalbinių rūšis ir sutepimo lygis)
Sport 30 °C 40 °C – šaltas	1000 aps./ min. (1000 - 400)	3 kg	Mišrūs sportiniai drabužiai. Mažai sutepti arba atnaujinami skalbiniai.
Outdoor  30 °C 40 °C – šaltas	1000 aps./ min. (1000- 400)	2 kg ³⁾ 1 kg ⁴⁾	<p data-bbox="574 443 988 515"> Nenaudokite audinių minkštiklio ir patikrinkite, ar ploviklio dalytuve nėra audinių minkštiklio likučių.</p> <p data-bbox="568 539 1039 691">Sintetiniai sporto drabužiai. Ši programa yra skirta švelniam šiuolaikiškų lauko sportinių drabužių skalbimui ir ji taip pat tinka drabužių, skirtų sporto klubui, dviračių sportui ar bėgiojimui ir panašių drabužių skalbimui. Rekomenduojamas skalbinių kiekis – 2 kg.</p> <p data-bbox="568 691 1039 890">Vandeniui atsparūs, vandeniui atsparūs ir orui pralaidūs audiniai bei vandeniui nepralaidūs audiniai. Šią programą taip pat galima naudoti kaip vandens nepralaidumo atkūrimo ciklą, specialiai sukurtą drabužiams su hidrofobine danga apdoroti. Norėdami atlikti vandens nepralaidumo atkūrimo ciklą, atlikite šiuos veiksmus:</p> <ul data-bbox="568 898 1011 1042" style="list-style-type: none"> • Pripilkite skalbiklio į skyrelį . • Įpilkite specialios audinių nepralaidumo vandeniui atkūrimo priemonės į stalčiaus audinių minkštiklio skyrelį . • Sumažinkite skalbinių kiekį iki 1 kg. <p data-bbox="574 1058 988 1257"> Norėdami pagerinti vandens nepralaidumo savybes atkuriančios priemonės poveikį, džiovinkite skalbinius džiovyklėje, nustatę Outdoor džiovinimo programą (jeigu ji yra ir jeigu pagal drabužių priežiūros etiketę galima džiovinti džiovyklėje).</p>

Programa Numatytoji temperatūra Temperatū- ros diapazo- nas	Gręžimo greičio atskaita Gręžimo greičio in- tervalas [aps./min]	Di- džiau- sias kiekis	Programos aprašymas (Skalbinių rūšis ir sutepimo lygis)
Denim 30 °C 40 °C – šaltas	800 aps./ min. (1000 - 400)	2 kg	Speciali programa džinsiniams drabužiams su švelniu skalbimo ciklu, kad mažiau išblukėtų spalva ir neatsirastų žymių. Siekiant aukštesnės skalbimo kokybės, rekomenduojame skalbti mažesnių skalbinių kieki.

1) Pagal Komisijos reglamentą ES 2019/2023 šia 40 °C programa galima išskalbti vidutiniškai nešvarius medvilninius skalbinius, kuriuos reikia skalbti 40 °C ar 60 °C temperatūroje, tame pačiame cikle.



Informacija apie pasiekiamą skalbinių temperatūrą, programos trukmę ir kitus duomenis pateikta skyriuje „Sąnaudų vertės“.











Energijos sąnaudų atžvilgiu veiksmingiausios programos paprastai yra tos, kurioms naudojama žemesnė temperatūra ir kurių trukmė ilgesnė.















2) Šio ciklo metu būgnas sukasi lėtai ir skalbia švelniai. Gali atrodyti, kad būgnas nesisuka arba sukasi netinkamai, bet tai su šia programa normalu.

3) Skalbimo programa.

4) Skalbimo programa ir vandeniui nepralaidžių drabužių gaivinimo fazė.





Programos parinkčių suderinamumas

Progra- ma	Gręžimas 			Pirminis plovimas 	Dėmių šalinimas 	Papildomas skalavimas 	„Soft Plus“ 	Lengvas lyginimas 	Atidėtas paleidimas 	Laiko valdymas 
Eco 40-60	■		■						■	
Cottons	■	■	■	■	■	■	■	■	■	■
Synthe- tics	■	■	■	■	■	■	■	■	■	■
Delicates	■	■	■	■		■	■		■	
Rapid 14min	■	■	■						■	

Progra- ma	Grežimas 							„Soft Plus“ 	Lengvas lyginimas 	Atidėtas paleidimas 	Laiko valdymas 
Rinse	■	■	■				■			■	
Drain/ Spin	■	■								■	
Anti-Allergy 	■	■	■		■	■	■	■		■	
Baby Clothes	■	■	■	■	■		■	■		■	
Silk 	■	■								■	
Wool 	■	■	■							■	
Sport	■	■	■		■		■			■	
Outdoor 	■	■	■				■			■	
Denim	■	■	■	■			■	■	■	■	

Skalbimo programos atitinkančios skalbimo priemonės

Programa	Universalūs milteliai ¹⁾	Universali skysta skalbimo priemonė	Skysta skalbimo priemonė spalvotiems skalbiniams	Gležni vilnoniai skalbiniai	Speciali
Eco 40-60	▲	▲	▲	--	--
Cottons	▲	▲	▲	--	--
Synthetics	▲	▲	▲	--	--
Delicates	--	--	--	▲	▲

Programa	Universalūs milteliai ¹⁾	Universali skysta skal- bimo prie- monė	Skysta skalbimo prie- monė spalvo- tiems skal- biniams	Gležni vil- noniai skal- biniai	Speciali
Rapid 14min	--	▲	▲	--	--
Anti-Allergy 	▲	▲	--	--	▲
Baby Clot- hes	--	▲	▲	--	▲
Silk 	--	--	--	▲	▲
Wool  	--	--	--	▲	▲
Sport	--	▲	▲	--	▲
Outdoor 	--	--	--	▲	▲
Denim	--	--	▲	▲	▲

¹⁾ Skalbiant aukštesnėje nei 60 °C temperatūroje rekomenduojama naudoti skalbiamuosius miltelius.

▲ = rekomenduojama

-- = nerekomenduojama

9.2 Woolmark Wool Care - Mėlynas



WOOL HAND WASH SAFE



Bendrovė „The Woolmark Company“ patvirtino šios skalbyklės vilnos skalbimo ciklą gaminiams, kurių sudėtyje yra vilnos ir kurių etiketėse nurodyta „skalbti rankomis“, su sąlyga, kad tokie gaminiai bus skalbiami laikantis jų etiketėse ir šios skalbyklės gamintojo pateiktų nurodymų. M1460 „Woolmark“ simbolis daugelyje šalių yra sertifikavimo ženklas.

10. NUOSTATOS

10.1 Garsiniai signalai

Šiame prietaise suveikia skirtingi garso signalai, kai:



- Įjungiate prietaisą (išskirtinis trumpas signalas).
- Išjungiate prietaisą (išskirtinis trumpas signalas).
- Paliečiate mygtukus (paspaudimo garsas).
- Netinkamai pasirenkate (3 trumpi signalai).
- Programa baigta (maždaug 1 minutės trukmės garsų seka).
- Sugenda prietaisas (maždaug 5 minučių trukmės trumpų garsų seka).

Jei norite **išjungti/įjungti** programos pabaigos garso signalus, maždaug 2 sekundes palaikykite palietę mygtukus  ir . Valdymo skydelyje matysite On/Off

 Jei garso signalus išjungsitė, prietaiso gedimo atveju jie vis tiek veiks.

10.2 Apsaugos nuo vaikų užraktas

Naudodami šią parinktį, galite apsaugoti prietaisą, kad vaikai nežaistų valdymo skydeliu.



- Norėdami **įjungti / išjungti** šią parinktį,  palaikykite nuspaudę mygtuką, kol ekrane įsijungs / užges .

Prietaise ši parinktis bus numatytoji ir jį išjungus.

Apsaugos nuo vaikų užrakto funkcija gali būti negalima kelias sekundes nuo prietaiso įjungimo.

10.3 Veikimo valandų skaitiklis

Bendrą prietaiso veikimo laiką valandomis galima pamatyti įjungus prietaisą. Šis skaitiklis skaičiuoja ciklų veikimo laiką (tačiau neskaičiuojamos pauzės ar atidėto paleidimo laikai). Jei norite pamatyti šią reikšmę, atlikite toliau nurodytus veiksmus.

1. Įjunkite prietaisą paspausdami mygtuką On/Off.
2. Pasukite programų pasirinkimo rankenėlę ir pasirinkite Eco 40-60 (1 padėtis sukant laikrodžio rodyklės kryptimi).
3. Kelias sekundes palaikykite nuspaudę mygtukus  ir  (per 10



sekundžių po įjungimo; vėliau ši mygtukų kombinacija įjungia arba išjungia garsinius signalus).

4. Po 3 sekundžių ekrane matysite, kiek valandų prietaisas jau veikė, pvz., jei prietaisas veikė 1276 valandas, ekrane iš pradžių 2 sekundes matysite užrašą Hr, tada 2 sekundes skaičių 12 (tūkstančius ir šimtus), o pabaigoje 76 (dešimtis ir vienetus).

 Jei parodyti skaitiklio reikšmės nepavyktų (dėl netinkamai pasirinkto laiko, programos ar mygtukų derinio), išjunkite prietaisą ir pabandykite dar kartą.

10.4 Gamyklos nuostatos

Ši funkcija leidžia atkurti numatytąsias gamyklines parinktis. Jei norite **įjungti** šią funkciją, atlikite šiuos veiksmus:

1. Įjunkite prietaisą paspausdami mygtuką On/Off.
2. Pasukite programų pasirinkimo rankenėlę ir pasirinkite Synthetics (3 padėtis sukant laikrodžio rodyklės kryptimi).
3. Kelias sekundes palaikykite nuspaudę mygtukus  ir  (per 10 sekundžių po įjungimo; vėliau ši mygtukų kombinacija įjungia arba išjungia garsinius signalus).
4. Ekrane maždaug 5 sekundes matysite - - -.

 Jei parodyti skaitiklio reikšmės nepavyktų (dėl netinkamai pasirinkto laiko, programos ar mygtukų derinio), išjunkite prietaisą ir pabandykite dar kartą.

11. PRIEŠ NAUDOJANTIS PIRMAKART

1. Patikrinkite, ar yra elektros maitinimas ir atsuktas vandens čiaupas.
2. Į skalbimo priemonių skyrelį, pažymėtą 2, įpilkite 2 litrus vandens. Taip suaktyvinsite vandens išleidimo sistemą.
3. Į skyrelį, pažymėtą 2, įpilkite nedidelį kiekį skalbimo priemonės.
4. Nustatykite ir paleiskite programą medvilnei skalbti, parinę aukščiausią temperatūrą, bet skalbinių į būgną nedėkite.

Taip iš būgno ir korpuso bus pašalinti visi galimi nešvarumai.

12. KASDIENIS NAUDOJIMAS



ISPĖJIMAS!

Žr. saugos skyrius.

12.1 Prietaiso įjungimas

1. Įjunkite maitinimo laido kištuką į elektros lizdą.
2. Atsukite vandens čiaupą.
3. Norėdami įjungti prietaisą, spauskite kelias sekundes mygtuką On/Off . Girdimas trumpas signalas.

12.2 Skalbinių įdėjimas

1. Atidarykite prietaiso dureles.
2. Prieš dėdami skalbinius į prietaisą, ištuštinkite kišenes ir išlankstykite juos.
3. Skalbinius į būgną dėkite po vieną. Nedėkite per daug skalbinių į būgną.
4. Gerai uždarykite dureles.

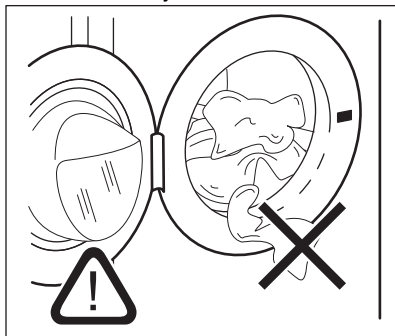

DĖMESIO

Patikrinkite, ar skalbinių neįstrigo tarp tarpiklio ir durelių, kad išvengtumėte vandens nuotėkio ir skalbinių sugadinimo.



Skalbiant alyvos, tepalo dėmes gali susigadinti skalbyklės guminės dalys.

12.3 Skalavimo priemonių ir priedų naudojimas

1. Pripilkite reikiamą skalbyklės ir audinių minkštiklio kiekį.
2. Pilkite skalavimo priemonės ir audinių minkštiklio į atitinkamus skyrius.
3. Atsargiai uždarykite skalbyklės stalčių

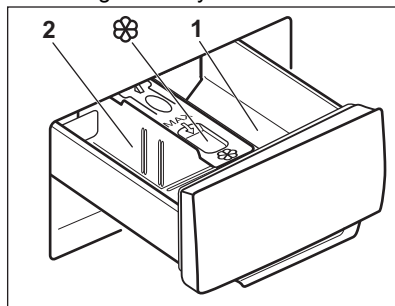

DĖMESIO

Naudokite tik skalbyklei nurodytas skalavimo priemones.



Visuomet vadovaukitės nurodymais, pateiktais ant skalavimo priemonių pakuočių.

1

Skalavimo priemonės skyrelis pirminio skalavimo fazei arba mirkymo programai (jeigu yra). Prieš paleisdami pirminio skalavimo ir mirkymo programą, pripilkite skalavimo priemonės.

2

Skalavimo priemonės skyrelis skalavimo fazei. Jeigu naudojate skystą skalbyklį, jo pilkite prieš pat paleisdami programą.



Skystųjų skalbimo priedų (audinių minkštiklio ar standiklio) skyrelis. Įpilkite priemonių į skyrelį, prieš paleisdami programą.

Po skalbimo ciklo, jeigu reikia, pašalinkite visus skalbimo priemonių likučius iš ploviklio dalytuvu.

12.4 Skalbiklio skyriklio padėties keitimas

1. Ištraukite skalbiklio skyriklį. Skalbiklio skyriklio padėtis **A** yra skirta **skalbiamiesiems milteliams** (gamyklinė nuostata).

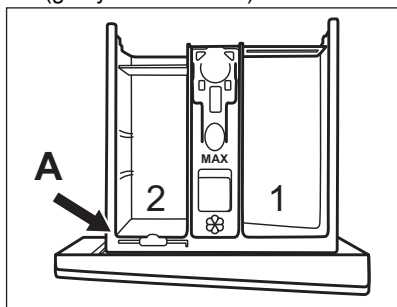

2. **Norėdami naudoti skystą skalbiklį / priedą ar baliklį:** Išimkite skalbiklio skyriklį iš padėties **A** ir įdėkite į padėtį **B**.

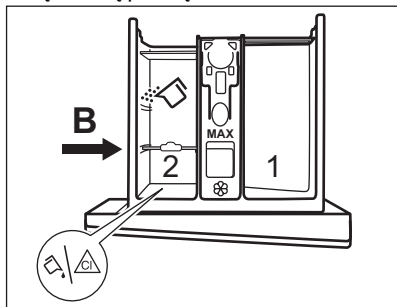

Skalbiklio skyriklio padėtis **B** yra skirta skalbiamiesiems milteliams galiniame skyrelyje ir skystam skalbikliui / priedui ar balikliui priekiniame skyrelyje.

3. **Norėdami naudoti tik skystą skalbiklį:** Įdėkite skalbiklio skyriklį į padėtį **C**.

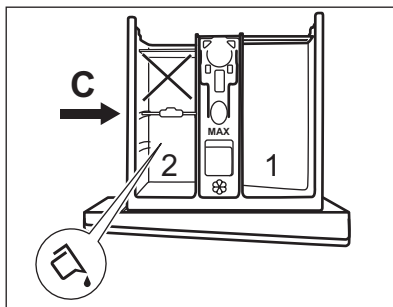

- Nenaudokite želatinos pavidalo arba tirštų skalbiklių.
 - Neviršykite maksimalios skystojo skalbiklio dozės.
 - Nenaudokite pirminio skalbimo fazės.
 - Nenustatykite atidėto paleidimo funkcijos.
4. Išmatuokite skalbiklį ir audinių minkštiklį ir kruopščiai uždarykite skalbiklio dalytuvą.

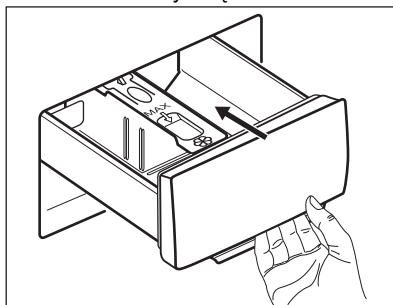

Įsitikinkite, kad skalbiklio skyriklis yra tinkamai įdėtas ir nestringa uždarant stalčių.

12.5 Programos nustatymas

1. Pasukite programų pasirinkimo ratuką, kad pasirinktumėte norimą skalbimo programą.

Mirksi šio mygtuko Pradžia / pauzė indikatorius.

2. Norėdami pakeisti temperatūros ir (arba) grežimo greičio nuostata, palieskite atitinkamus mygtukus.
3. Jeigu norite, nustatykite vieną arba daugiau parinkčių, palietę atitinkamus mygtukus. Ekrane įsijungs susiję indikatoriai ir atitinkamai pasikeis pateikiama informacija.

-  Jeigu pasirinkimas **negalimas**, skambės garso signalas ir ekrane bus rodoma **---**.

12.6 Programos paleidimas

Palieskite Pradžia / pauzė  mygtuką, kad paleistumėte programą. Kai mygtuko indikatorius išjungtas ir nemirksi (pvz., programos ratukas netinkamoje padėtyje), programos paleisti negalima. Atitinkamas indikatorius nustos mirksėti ir švies nuolat.

Durelės užsirakins ir programa prasidės.

Ekrane rodomas indikatorius , o



simbolis  atsiranda parodyti, kad vis dar įmanoma sustabdyti ciklą ir pridėti skalbinių.

-  Vandens išleidimo siurblys trumpai veikia, prieš prietaisą pripildant vandeniu.

12.7 Atidėtas programos paleidimas

1. Paspauskite mygtuką Atidėtas paleidimas , tiek kartų, kad valdymo skydelyje pamatytumėte pageidaujamą atidėto įjungimo laiką.



Ekrane rodomas indikatorius .



2. Palieskite mygtuką Pradžia / pauzė . Prietaiso durelės užsirakins ir prasidės atidėto paleidimo atskaita. Valdymo skydelyje matysite indikatorių, rodantį .

Pasibaigus pasirinktam laikui programa pasileis automatiškai.

Atidėto paleidimo atšaukimas prasidėjus laiko atskaitai

Jei norite atšaukti atidėtą paleidimą, atlikite šiuos veiksmus:



1. Palieskite mygtuką Pradžia / pauzė , kad prietaisą sustabdytumėte. Pradės mirksėti atitinkamas indikatorius.
2. Palieskite mygtuką Atidėtas paleidimas , tiek kartų, kad

valdymo skydelyje matytumėte , o indikatorius  išsijungtų.

3. Norėdami nedelsiant paleisti programą, dar kartą palieskite mygtuką Pradžia / pauzė .

Atidėto paleidimo keitimas prasidėjus laiko atskaitai

Jei norite pakeisti atidėtą paleidimą, atlikite šiuos veiksmus:

1. Palieskite mygtuką Pradžia / pauzė , kad prietaisą sustabdytumėte. Pradės mirksėti atitinkamas indikatorius.
2. Paspauskite mygtuką Atidėtas paleidimas , tiek kartų, kad valdymo skydelyje pamatytumėte pageidaujamą atidėto įjungimo laiką.
3. Dar kartą palieskite mygtuką Pradžia / pauzė , kad pradėtumėte naują laiko atskaitą.

12.8 SensiCare System skalbinių kiekio nustatymas

-  Ekrane rodoma programos trukmė numatyta **vidutiniam arba dideliame skalbinių kiekiui**.

Palietus Pradžia / pauzė  mygtuką, maksimalaus nurodyto skalbinių kiekio indikatorius išsijungs, o SensiCare System pradės skalbinių svorio nustatymą:

1. Prietaisas per 30 sekundžių nustatys skalbinių kiekį. Programose, kur galima Laiko valdymas, šios fazės metu Laiko valdymas juostose , žemiau laikrodžio, bus rodoma paprasta animacija. Būgnas šiek tiek pasisuks.
2. Programos trukmė atitinkamai bus pakoreguota, ji gali pailgėti arba sutrumpėti. Dar po 30 sekundžių prasidės vandens pripildymo etapas.

Nustačius skalbinių svorį, **jei būgnas yra perkrautas**, ekrane mirksės **MAX** indikatorius:

Jei taip nutiktų, per 30 sek. galima sustabdyti programą ir išimti kelis skalbinius.

Išėmę kelis drabužius palieskite Pradžia / pauzė  mygtuką, kad dar kartą paleistumėte programą. SensiCare ciklą galima kartoti ne daugiau trijų kartų (žr. 1 punktą).

Dėmesio! Jeigu skalbinių kiekio nesumažinsite, skalbimo programa įsijungs nepaisant per didelio skalbinių kiekio. Tokiu atveju skalbiniai gali likti tinkamai neišsiskalbti.

 Maždaug po 20 min. programos trukmė gali pasikeisti priklausomai nuo to, kiek vandens sugeria skalbiniai.

 SensiCare aptikimas vykdomas tik su pilnomis skalbimo programomis, kurių trukmė nėra sutrumpinta Laiko valdymas mygtuku.

 SensiCare System galimas ne visose programose, pvz.: Wool, Rinse, ir trumpųjų ciklų programose.

12.9 Programos pertraukimas ir parinkčių keitimas

Kai programa vykdoma, galite keisti **tik kelias** parinktis:

1. Palieskite mygtuką Pradžia / pauzė .

Pradės mirksėti atitinkamas indikatorius.

2. Pakeiskite parinktį. Ekране pateikiama informacija atitinkamai pasikeičia.
3. Dar kartą palieskite mygtuką Pradžia / pauzė .

Skalbimo programa veiks toliau.

12.10 Veikiančios programos atšaukimas

1. Norėdami atšaukti programą ir išjungti prietaisą, paspauskite mygtuką On/Off.
2. Norėdami vėl įjungti prietaisą, paspauskite mygtuką On/Off.



Jeigu funkcija „SensiCare System“ atlikta ir jau pradėtas vandens pripildymas, nauja programa paleidžiama **nekartojant funkcijos „SensiCare System“**. Vanduo ir skalbimo priemonė neišleidžiami, kad būtų išvengta švaistymo. Ekране rodoma maksimali programos trukmė atnaujinama maždaug kas 20 minučių paleidus naują programą.

Taip pat galima atšaukti ir kitu būdu:

1. Pasukite pasirinkimo rankenėlę ties padėtimi „Atkūrimas“ .
2. Palaukite 1 sekundę. Ekране rodoma ---.

Dabar galite nustatyti naują skalbimo programą.





12.11 Durelių atidarymas. Drabužių įdėjimas

Jeigu šviečia piktograma , visada galite atidaryti dureles.





Jeigu temperatūra yra per aukšta, per daug vandens būgne ir (arba) būgnas vis dar sukasi, jūs neturite atidaryti durelių.

Kol veikia vykdoma programa arba atidėtas paleidimas, prietaiso durelės yra užrakintos. Ekране matysite indikatorių, rodantį .

1. Palieskite mygtuką Pradžia / pauzė . Pradeda mirksėti indikatorius .
2. Palaukite, kol nustos mirksėti ir užges užrakintų durelių indikatorius . Atidarykite prietaiso dureles. Jeigu reikia, pridėkite arba išimkite skalbinius. Uždarykite dureles ir palieskite mygtuką Pradžia / pauzė . Programa ar atidėto paleidimo funkcija toliau vykdoma.

12.12 Programos pabaiga

Programai pasibaigus, prietaisas išjungiamas automatiškai. Girdimi garso signalai (jeigu jie įjungti). Ekране rodoma 



Užgęsta mygtuko Pradžia / pauzė  indikatorius.

Durelės atrakinamos ir užgęsta indikatorius .

1. Išimkite skalbinius iš prietaiso.
2. Patikrinkite, ar būgnas yra tuščias.
3. Palikite dureles ir ploviklio dalytuvą pravirą, kad nesusidarytų pelėsių ir nemalonių kvapų.

12.13 Vandens išleidimas pasibaigus ciklui

Jeigu pasirinkote programą arba parinktį, kurios atveju po paskutinio skalavimo vanduo iš būgno neišleidžiamas, programa yra baigta, tačiau:

- Laiko srityje rodoma , o ekrane rodomos užrakintos durelės .
 - Būgnas vis dar reguliariai pasukamas, kad skalbiniai nesusiglamžytų.
 - Durelės liks užrakintos.
 - Jeigu norite atidaryti dangtį, išleiskite vandenį:
1. Jeigu reikia, palieskite mygtuką Grėžimas, kad sumažintumėte prietaiso rekomenduojamą grėžimo greitį.
 2. Paspauskite mygtuką Pradžia / pauzė:
 - Jeigu nustatėte Skalavimo sulaikymas , prietaisas išleis vandenį ir atliks grėžimą.

- Jei nustatėte „Silent“ (tyli) , prietaisas tik išleis vandenį

Parinkties indikatorius Skalavimo sulaikymas  ir

„Silent“  pradings.

3. Programai pasibaigus ir užrakintų durelių indikatoriumi  užgesus, galite atidaryti dureles.
4. Norėdami išjungti prietaisą kelias sekundes palaikykite paspaustą mygtuką On/Off.

12.14 Budėjimo funkcija

Budėjimo funkcija automatiškai išjungs prietaisą, kad sumažėtų energijos sąnaudos, jei:

- prietaiso nenaudojate 5 minutes ir nevykdoma jokia programa.
- Praėjus 5 minutėms nuo skalbimo programos pabaigos. Ekране rodoma paskutinės programos pabaiga. Norėdami nustatyti naują ciklą, pasirinkite naują programų parinktį.

Jeigu ratukas pasukamas į padėtį

„Atkurti“ , prietaisas automatiškai išsijungia po 30 sekundžių.



Jeigu nustatėte programą ar parinktį, kuriai pasibaigus vanduo paliekamas būgne, budėjimo funkcija **neišjungs** prietaiso, kad suveiktų priminimas dėl vandens išleidimo.

13. PATARIMAI



ISPĖJIMAS!

Žr. saugos skyrius.

13.1 Skalbinių sudėjimas

- Suskirstykite skalbinius į baltus, spalvotus, sintetinius, plonų audinių ir vilnonius.

- Vadovaukitės skalbimo nurodymais, pateiktais skalbinių priežiūros etiketėse.
- Neskalbkite kartu baltų ir spalvotų gaminių.
- Kai kurie spalvoti gaminiai pirmo skalbimo metu gali pakeisti spalvą. Rekomenduojame juos pirmą kartą skalbti atskirai.

- Daugiasluoksnius audinius, vilnonius ir išmargintus gaminius išverskite.
- Prieš dėdami skalbinius į būgną, išskalbkite ir apdorokite sunkiai įveikiamas dėmes tinkama priemone.
- Būkite atsargūs, skalbdami užuolaidas. Nuimkite kabliukus ir sudėkite užuolaidas į skalbimo maišelį arba pagalvės užvalkalą.
- Neskalkbkite skalbinių be apsiuvimų arba su prakirpimais. Naudokite skalbimo maišelį mažiems ir (arba) ploniems daiktams (pvz., vielutėmis sutvirtintoms liemenėlėms, diržams, pėdkelnėms, batų raišteliams, kaspinams ir pan.) skalbti.

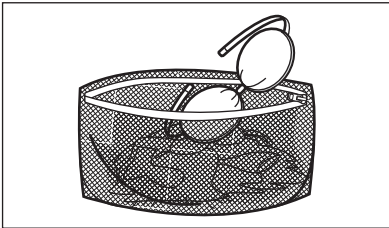

- Jeigu skalbinių labai mažai, gręžimo metu gali kilti balanso problemų ir pernelyg didelė vibracija. Jeigu taip nutiktų:
 - pertraukite programą ir atidarykite dureles (žr. skyrių „Kasdienis naudojimas“);
 - rankomis paskirstykite skalbinius, kad visi daiktai būtų vienodai pasiskirstę būgne;
 - paspauskite mygtuką Pradžia / pauzė. Gręžimo fazė tęsiama.
- Užsekite užvalkalus, užtraukite užtrauktukus, užsekite kilpas ir spaustukus. Suriškite diržus, raiščius, batų raištelius, kaspinus ir visus kitus laisvus elementus.
- Ištuštinkite kišenes ir skalbinius išlankstykite.

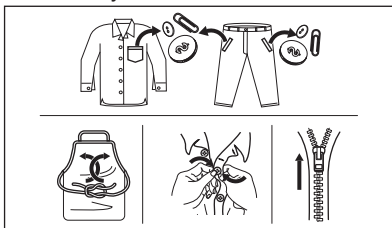

13.2 Įsienėjusios dėmės

Kai kurioms dėmėms pašalinti vien vandens ir vaiklio nepakanka.

Prieš dedant skalbinius į skalbyklę, iš pradžių rekomenduojame šias dėmes apdoroti.

Galite įsigyti specialių dėmių šalinimo priemonių. Rinkitės dėmių šalinimo priemones pagal dėmių prigimtį ir audinio tipą.

13.3 Skalbimo priemonės rūšis ir kiekis

Skalbimo priemonės pasirinkimas ir tinkamo kiekio naudojimas turi poveikio ne tik skalbimo rezultatams, bet taip pat padeda išvengti švaistymo ir saugoti aplinką:

- Naudokite tik specialiai skalbyklėms skirtas skalbimo ir kitas priemones: Visų pirma, laikykitės šių bendro pobūdžio taisyklių:
 - skalbiamieji milteliai, skirti visų tipų audiniams, išskyrus plonus audinius. Geriau naudokite skalbiamuosius miltelius su balikliu baltiems skalbiniams ir skalbinių dezinfekavimui,
 - skystus skalbiklius, skirtus skalbti ne itin karštame vandenyje (iki 60 °C) visų tipų audiniams arba tik vilnai.
- Skalbimo priemonės pasirinkimas ir kiekis priklausys nuo audinio rūšies (plonas, vilnonis, medvilnė ir pan.), drabužių spalvos, skalbinių kiekio, nešvarumo laipsnio, skalbimo temperatūros ir naudojamo vandens kietumo.
- Laikykitės ant šių skalbiklių ar kitų priemonių pakuočių pateiktų nurodymų, neviršydami nurodyto maksimalaus kiekio (**MAX**).
- Nemaišykite skirtingų rūšių skalbiklių.
- Naudokite mažiau skalbiklio, jei:
 - skalbiate nedidelį kiekį;
 - skalbiniai nėra labai nešvarūs;
 - skalbiant susidaro daug putų.
- Kai naudojate skalbimo tabletes arba kapsules, visada dėkite jas į būgną, o ne skalbimo priemonės dalytuvą.

Nepakankamas skalbimo priemonės kiekis gali lemti:

- netenkinančius skalbimo rezultatus;
- skalbiniai gali papilkėti;
- riebaluotus drabužius;
- pelėsius prietaise.

Per didelės skalbimo priemonės kiekis gali lemti:

- pernelyg didelį putojimą;
- blogesnę skalbimo poveikį;
- nepakankamą skalavimą;
- didesnę poveikį aplinkai.

13.4 Ekologiniai patarimai

Siekiant taupyti vandenį, elektros energiją ir saugoti aplinką, rekomenduojame laikytis šių patarimų:

- Prietaiso prikrovimas iki **maksimalaus pajėgumo, nurodyto kiekvienai programai, padeda sumažinti energijos ir vandens sąnaudas.**
- Prieš skalbimą tinkamai apdorotos dėmės ir dauguma nešvarumų pasišalina; skalbinius galima skalbti žemesnės temperatūros vandenyje.

- Laikykitės ploviklio gamintojo rekomendacijų dėl tinkamo ploviklio kiekio naudojimo ir patikrinkite savo sistemos vandens kietumą. Žr. „Vandens kietumas“.
- Nustatykite **maksimalų galimą gręžimo greitį** pasirinktai skalbimo programai, **prieš džiovindami skalbinius džiovyklėje.** Taip sutaupysite energijos džiovindami!

13.5 Vandens kietumas

Jeigu jūsų vietovėje vanduo yra didelio arba vidutinio kietumo, rekomenduojame naudoti skalbyklėms skirtą vandens minkštiklį. Vietovėse, kur vanduo yra minkštas, vandens minkštiklio naudoti nebūtina.

Norėdami sužinoti savo vietovės vandens kietumą, susisiekite su vietos vandentiekio tarnyba.

Naudokite tinkamą vandens minkštiklio kiekį. Visuomet vadovaukitės nurodymais, pateiktais ant šios priemonės pakuotės.

14. VALYMAS IR PRIEŽIŪRA



ISPĖJIMAS!

Žr. saugos skyrius.

14.1 Reguliaraus valymo grafikas

Reguliarus valymas padeda pailginti prietaiso naudojimo trukmę.

Po kiekvieno ciklo, palikite dureles ir ploviklio dozatorių šiek tiek pravirus, kad oras galėtų cirkuliuoti ir išdžiūtų prietaiso viduje esanti drėgmė – taip neatsiras pelėsių ir blogų kvapų.

Jeigu prietaisas ilgą laiką nenaudojamas, užsukite vandens čiaupą ir atjunkite prietaisą nuo maitinimo tinklo.

Orientacinis reguliaraus valymo grafikas:

Kalkių nuosėdų šalinimas	Du kartus per metus
--------------------------	---------------------

Techninis skalbyklės plovimas	Vieną kartą per mėnesį
Valyti durelių tarpiklį	Kas du mėnesius
Valyti būgną	Kas du mėnesius
Valyti skalbimo priemonės dalytuvą	Kas du mėnesius
Valyti vandens įleidimo žarnos ir sklendės filtrą	Du kartus per metus

Šiuose paragrafuose paaiškinama, kaip turėtumėte valyti kiekvieną dalį.

14.2 Pašalinių daiktų išėmimas

- i** Prieš vykdydami ciklą, įsitikinkite, kad kišenės būtų tuščios, o visi laisvi elementai surišti. Žr. „Patarimai“, „Skalbinių kiekis“.

14.3 Valymas iš išorės

Prietaisą valykite tik švelniu muilu ir šiltu vandeniu. Kruopščiai nusauskite visus paviršius. Nenaudokite šveitimo kempinių arba bet kokios braižančios medžiagos.

- !** **DĖMESIO**
Valymui nenaudokite alkoholio, tirpiklių arba cheminių priemonių.

- !** **DĖMESIO**
Nevalykite metalinių paviršių chloro pagrindo plovikliu.

14.4 Kalkių nuosėdų šalinimas

- i** Jei jūsų namuose vandentiekio vandens kietumas yra vidutinis arba didelis, rekomenduojame naudoti kalkių šalinimo priemonę skalbimo mašinoms.

Reguliariai tikrinkite, ar būgne nėra kalkių nuosėdų.

Įprastose skalbimo priemonėse jau yra vandens minkštinimo medžiagų, bet mes rekomenduojame kartais paleisti tuščio būgno su kalkių nuosėdų šalinimo priemone ciklą.

- i** Visuomet vadovaukitės nurodymais, pateiktais ant šios priemonės pakuotės.

14.5 Profilaktinis skalbimo ciklas

Dėl kartotinio ir ilgalaikio žemos temperatūros programų naudojimo gali susidaryti skalbimo priemonių nuosėdų, likti pūkų, būgno viduje pradėti augti bakterijos. Dėl to gali atsirasti blogas kvapas ir pelėsis. Norėdami pašalinti šias

nuosėdas ir išvalyti prietaiso vidų, reguliariai atlikite techninės priežiūros skalbimo ciklą (bent kartą per mėnesį):

- i** Žr. paragrafą „Būgno valymas“.

14.6 Durelių sandariklis su dviguba gaudykle

Šis prietaisas suprojektuotas su **savaime išsivalančia vandens išleidimo sistema**, leidžiančia nuo drabužių atsiskyrusius pūkelius išleisti kartu su vandeniu. Reguliariai tikrinkite sandariklį. Ciklo pabaigoje galima atgauti monetas, sagas, kitus mažus daiktus.

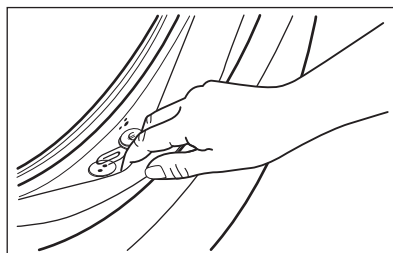

Valykite jį, kai reikia, naudodami kreminę valymo priemonę su amoniaku, nebraižydami sandariklio paviršiaus.

- i** Visuomet vadovaukitės nurodymais, pateiktais ant šios priemonės pakuotės.

14.7 Būgno valymas

Reguliariai tikrinkite būgną, kad nesusidarytų nepageidaujimų nuosėdų.

Rūdžių nuosėdų ant būgno gali atsirasti dėl rūdijančių svetimkūnių, kurių yra geležingame vandentiekio vandenyje

Išvalykite būgną nerūdijančiajam plienui valyti skirtais specialiais valikliais.

- i** Visuomet vadovaukitės nurodymais, pateiktais ant šios priemonės pakuotės. Nevalykite būgno rūgštiniais kalkių šalinimo gaminiais, šveičiamosiomis priemonėmis su chloru arba plieniniais šveitikliais.

Kruopštus valymas:

1. Išimkite visus skalbinius iš būgno.
2. Paleiskite Cottons programą su aukščiausia temperatūra.
3. Į tuščią būgną įdėkite nedidelį kiekį skalbiamųjų miltelių, kad išplautumėte likučius.



Kartais skalbimo ciklo pabaigoje ekrane gali būti rodoma piktograma : tai yra rekomendacija atlikti būgno valymą. Atlikus būgno valymą, piktograma išnyksta.

14.8 Skalavimo priemonės dalytuvo valymas

Norėdami išvengti galimų sudžiūvusių skalavimo priemonių nuosėdų ar audinių minkštiklio gumulėlių ir (arba) pelėsių susidarymo skalavimo priemonių stalčiuje, kartkartėmis atlikite šiuos valymo veiksmus:

1. Atidarykite stalčių. Paspauskite skląstį žemyn, kaip parodyta paveikslėlyje, ir ištraukite jį.

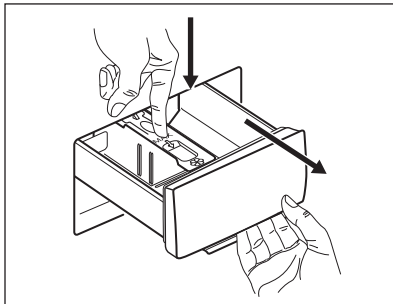

2. Išimkite viršutinę priedų skyrelio dalį, kad būtų lengviau valyti, ir praplaukite tekančiu šiltu vandeniu, kad pašalintumėte visus susikaupusių skalavimo priemonių likučius. Išvalę vėl įdėkite viršutinę dalį į savo vietą.

14.9 Išleidimo siurblio valymas

Reguliariai tikrinkite vandens išleidimo siurblio filtrą ir įsitikinkite, kad jis švarus.

Išvalykite vandens išleidimo siurblį, jeigu:

- Iš prietaiso neišleidžiamas vanduo.
- Būgnas nesisuka.
- Prietaisas kelia neįprastą triukšmą dėl užkimšto vandens išleidimo siurblio.
- Ekrane rodomas pavojaus kodas **E20**

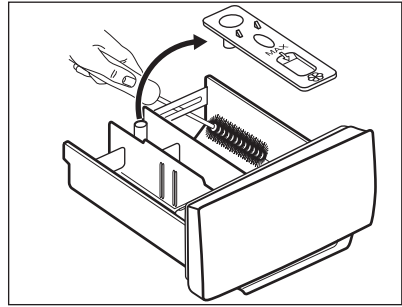

3. Viršutinėje ir apatinėje griovelio dalyje neturi likti nė trupučio skalavimo priemonės. Išėmai valyti naudokite mažą šepetėlį.

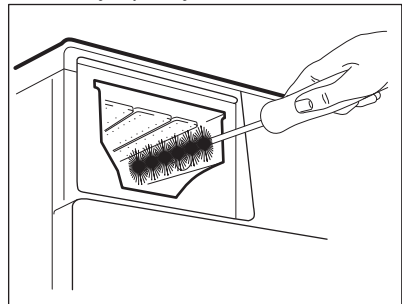

4. Įdėkite skalavimo priemonių stalčių ir kreipiamuosius bėgelius ir jį uždarykite. Paleiskite skalavimo programą su tuščiu būgnu.

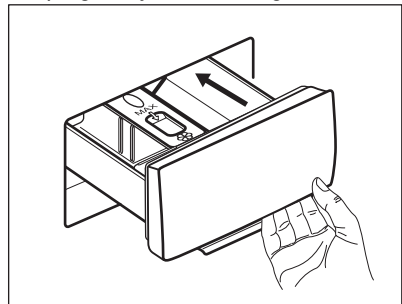



ĮSPĖJIMAS!

- Ištraukite maitinimo kištuką iš maitinimo lizdo.
- Neišimkite filtro prietaisui veikiant.
- Nevalykite siurblio, jeigu prietaise esantis vanduo yra karštas. Palaukite, kol vanduo atvės.
- Kelis kartus pakartokite 3 veiksmą – uždarykite ir atidarykite vožtuvą, kol vanduo nustos tekėti.

Išimdami filtrą, turėkite šluostę, kuria galėtumėte iškart iššluostyti vandenį, jei išbėgs.

Atlikite šiuos siurblio valymo veiksmus:

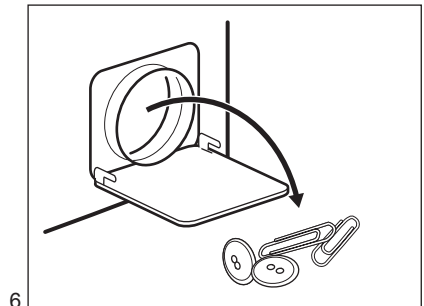
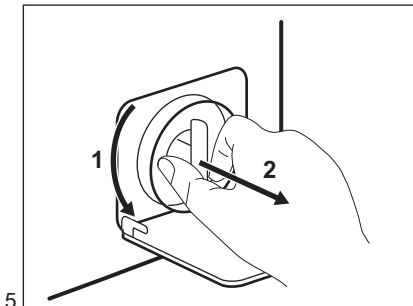
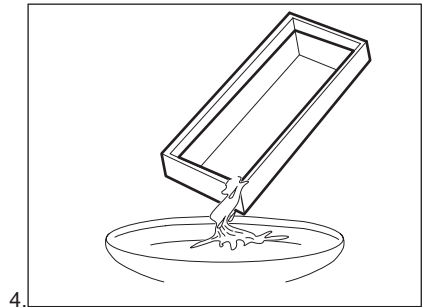
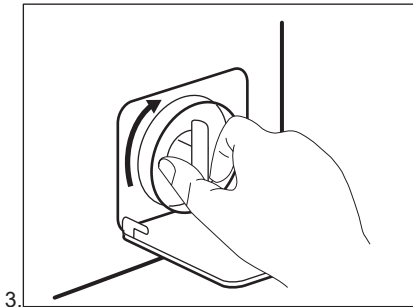
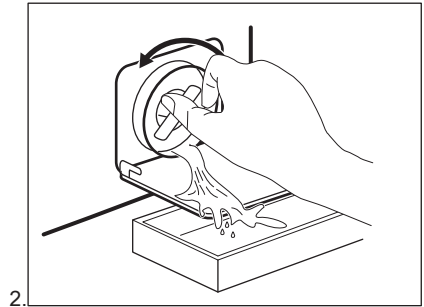
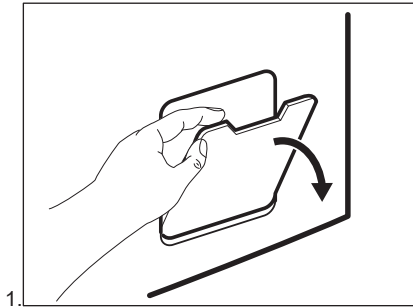

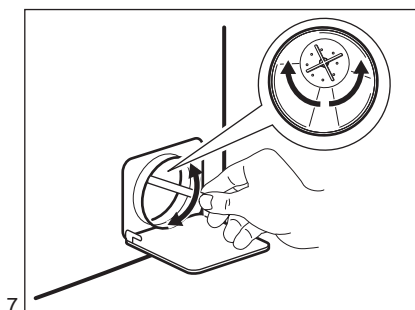

7.

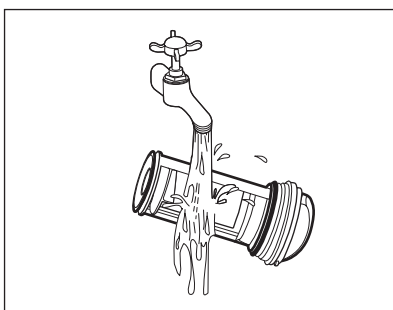

8.

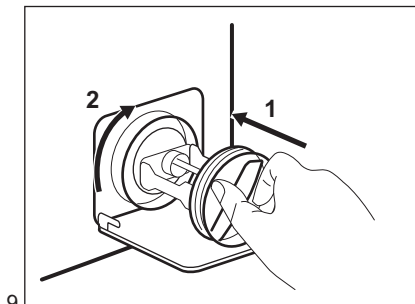

9.

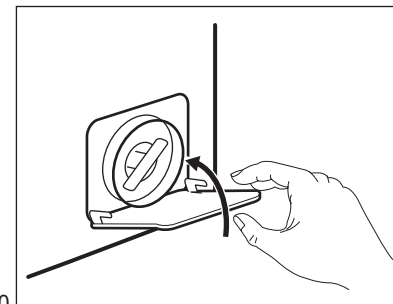

10.

**ĪSPĒJIMAS!**

Patikrinkite, ar siurblio sparnuotē gali sukstis. Jeigu ne, kreipkitės į įgaliotąjį techninės priežiūros centrą. Būtinai taip pat tinkamai užveržkite filtrą, kad nebūtų nuotėkio.

Išleidę vandenį avariniu būdu, privalote vėl įjungti vandens išleidimo sistemą:

1. Pilkite 2 litrus vandens į ploviklio dalytuvo pagrindinį skalbimo skyrių.
2. Paleiskite programą, kad vanduo būtų išleistas.

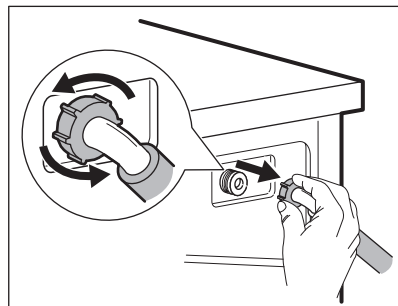
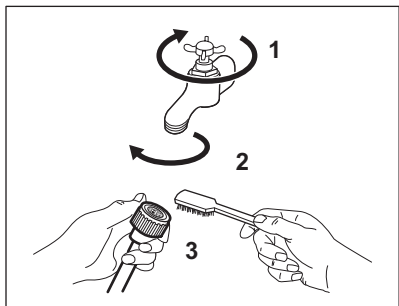
14.10 Vandens išleidimo žarnos ir sklendės filtro valymas

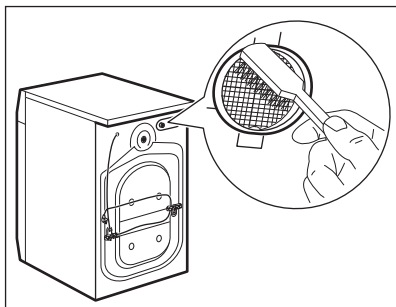

14.11 Avarinis vandens išleidimas

Jeigu prietaisas negali išleisti vandens, atlikite tą patį procesą, aprašytą paragrafe „Vandens išleidimo siurblio valymas“. Jeigu reikia, išvalykite siurblij.

Išleidę vandenį avariniu būdu, privalote vėl įjungti vandens išleidimo sistemą:

1. Pilkite 2 litrus vandens į ploviklio dalytuvo pagrindinį skalbimo skyrių.
2. Paleiskite programą, kad vanduo būtų išleistas.

14.12 Apsauga nuo užšalimo

Jeigu prietaisas įrengtas tokioje vietoje, kur temperatūra gali nukristi apie 0 °C ir žemiau, išleiskite vandens įleidimo žarnoje ir vandens išleidimo siurblyje likusį vandenį.

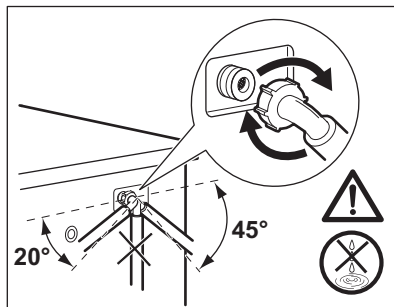

1. Ištraukite elektros laido kištuką iš elektros lizdo.
2. Užsukite vandens čiaupą.
3. Įdėkite abu vandens įleidimo žarnos galus į indą ir palaukite, kol vanduo ištekės iš žarnos.
4. Išvalykite vandens išleidimo siurblij. Žr. skyrių, kaip išleisti vandenį avariniu būdu.
5. Kai vandens išleidimo siurblys tuščias, vėl prijunkite vandens įleidimo žarną.



ĮSPĖJIMAS!

Jeigu vėl norėsite naudoti prietaisą, įsitinkinkite, kad aplinkos temperatūra būtų aukštesnė nei 0 °C. Gamintojas neatsako už žalą, padarytą dėl žemos temperatūros.

15. TRIKČIŲ ŠALINIMAS



ĮSPĖJIMAS!

Žr. saugos skyrius.

15.1 Įspėjamieji kodai ir galimi gedimai

Prietaisas nepasileidžia arba sustoja veikiant. Iš pradžių pabandykite problemos sprendimą rasti patys (žr. lenteles).



ĮSPĖJIMAS!

Prieš atlikdami bet kokią patikrą, išjunkite prietaisą.

Esant tam tikroms problemoms, ekrane rodomas įspėjamasis kodas ir nuolat gali mirksėti Pradžia / pauzė  mygtukas:

Triktis	Galimas sprendimas
E 10 Į prietaisą tinkamai nepatenka vanduo.	<ul style="list-style-type: none"> • Patikrinkite, ar atsuktas vandens čiaupas. • Patikrinkite, ar ne per mažas vandentiekio sistemos slėgis. Norėdami gauti šią informaciją, kreipkitės į vietos vandentiekio įmonę. • Patikrinkite, ar vandens čiaupas neužsikimšęs. • Patikrinkite, ar įleidimo žarna nesumazgyta, nepažeista ir neužlenkta. • Patikrinkite, ar tinkamai prijungta vandens įleidimo žarna. • Patikrinkite, ar neužsikimšę įleidimo žarnos ir sklendės filtrai. Žr. skyrių „Valymas ir priežiūra“.
E 20 Iš prietaiso neišleidžiamas vanduo.	<ul style="list-style-type: none"> • Patikrinkite, ar neužsikimšęs kriauklės sifonas. • Patikrinkite, ar nesusiraižiusi ir nesulenкта vandens išleidimo žarna. • Patikrinkite, ar vandens išleidimo filtras neužsikimšęs. Jei reikia, išvalykite filtrą. Žr. skyrių „Valymas ir priežiūra“. • Patikrinkite, ar tinkamai prijungta vandens išleidimo žarna. • Nustatykite vandens išleidimo programą, jeigu buvote pasirinkę programą be vandens išleidimo fazės. • Nustatykite vandens išleidimo programą, jeigu buvote nustatę parinktį, kurios pabaigoje vanduo paliekamas būgne.
E 40 Prietaiso durelės atidarytos arba netinkamai uždarytos.	<ul style="list-style-type: none"> • Patikrinkite, ar tinkamai uždarytos durelės
E 9 1 Vidinė triktis. Nėra ryšio tarp prietaiso elektroninių elementų.	<ul style="list-style-type: none"> • Programa nebuvo tinkamai baigta arba prietaisas per anksti išsijungė. Išjunkite ir vėl įjunkite prietaisą. • Jeigu vėl rodomas įspėjamasis kodas, kreipkitės į įgaliotąjį techninės priežiūros centrą.
E 90 Nestabilus elektros tiekimas.	<ul style="list-style-type: none"> • Palaukite, kol elektros tiekimas stabilizuosis.

Jeigu ekrane rodomi kiti įspėjamieji kodai, išjunkite ir įjunkite prietaisą. Jeigu problema tęsiasi, kreipkitės į įgaliotąjį techninės priežiūros centrą.
Jeigu skalbyklei kyla kitokių problemų, galimų sprendimų ieškokite toliau lentelėje.

Triktis	Galimas sprendimas
Programa nepasileidžia.	<ul style="list-style-type: none"> • Patikrinkite, ar maitinimo laido kištukas įkištas į elektros tinklo lizdą. • Patikrinkite, ar uždarytos prietaiso durelės. • Įsitinkinkite, kad nepažeistas saugiklis saugiklių dėžėje. • Įsitinkinkite, kad buvo paleistas Pradžia / pauzė . • Jeigu nustatyta atidėto paleidimo funkcija, atšaukite šią nuostatą arba palaukite, kol bus baigta atgalinė laiko atskaita. • Išjunkite apsaugos nuo vaikų užrakto funkciją, jeigu ji įjungta. • Patikrinkite rankenėlės padėtį ant pasirinktos programos.
Prietaisas pripildomas vandens, bet jis tuoj pat išleidžiamas.	<ul style="list-style-type: none"> • Įsitinkinkite, kad vandens išleidimo žarna yra tinkamoje padėtyje. Galbūt per žemai įrengta žarna. Žr. skyrių „Įrengimo instrukcija“.
Neveikia gręžimo fazė arba skalbimo ciklas trunka ilgiau nei įprastai.	<ul style="list-style-type: none"> • Pasirinkite gręžimo programą. • Patikrinkite, ar vandens išleidimo filtras neužsikimšęs. Jei reikia, išvalykite filtrą. Žr. skyrių „Valymas ir priežiūra“. • Rankomis išskirstykite skalbinius būgne ir iš naujo paleiskite gręžimo fazę. Šią problemą gali sukelti balanso problemos.
Ant grindų yra vandens.	<ul style="list-style-type: none"> • Įsitinkinkite, kad vandens žarnų jungtys yra tinkamai užveržtos, jog vanduo negalėtų pratekėti. • Patikrinkite, ar nepažeistos vandens įleidimo ir vandens išleidimo žarnos. • Būtinai naudokite tinkamas skalbimo priemones bei tinkamą jų kiekį.
Nepavyksta atidaryti prietaiso durelių.	<ul style="list-style-type: none"> • Įsitinkinkite, kad nebuvo pasirinkta skalbimo programa, kuri baigiama paliekant vandenį būgne. • Įsitinkinkite, kad skalbimo programa yra baigta. • Jeigu būgne yra vandens, nustatykite vandens išleidimo arba gręžimo programą. • Patikrinkite, ar prietaisas gauna elektros maitinimą. • Problema galėjo atsirasti dėl prietaiso gedimo. Kreipkitės į įgaliotąjį techninės priežiūros centrą.
Prietaisas kelia neįprastą triukšmą ir vibruoja.	<ul style="list-style-type: none"> • Įsitinkinkite, kad prietaisas pastatytas lygiai. Žr. skyrių „Įrengimo instrukcija“. • Būtinai pašalinkite pakavimo medžiagas ir (arba) gabeniui skirtus varžtus. Žr. skyrių „Įrengimo instrukcija“. • Pridėkite į būgną daugiau skalbinių. Galbūt pridėjote per mažai skalbinių.
Vykdant programą programos trukmė pailgėja arba sutrumpėja.	<ul style="list-style-type: none"> • Funkcija SensiCare System gali koreguoti programos trukmę pagal skalbinių rūšį ir kiekį. Žr. skyriaus „Kasdienis naudojimas“ paragrafą „SensiCare System skalbinių kiekio nustatymas“.

Triktis	Galimas sprendimas
Nepatenkinami skalbimo rezultatai.	<ul style="list-style-type: none"> Naudokite daugiau skalbimo priemonės arba kitą skalbimo priemonę. Prieš skalbdami skalbinius, specialiomis dėmių valymo priemonėmis pašalinkite sunkiai įveikiamas dėmes. Įsitikinkite, kad nustatėte tinkamą temperatūrą. Sumažinkite skalbinių kiekį.
Skalbimo ciklo metu būgne per daug putų.	<ul style="list-style-type: none"> Sumažinkite skalbimo priemonės kiekį.

Patikrinę įjunkite prietaisą. Programa tęsiama nuo pertraukimo momento.

Jeigu problema kartojasi, kreipkitės į įgaliotąjį techninės priežiūros centrą.

Duomenys, kuriuos būtina pateikti techninės priežiūros centrui, nurodyti techninių duomenų lentelėje.

16. SAŃAUDŲ VERTĖS

16.1 Įžanga



Išsamesnės informacijos apie energijos lipduką pateikta svetainėje www.theenergylabel.eu.



Kartu su prietaisu pateiktas energijos duomenų lipdukas su QR kodu, kuris yra nuoroda į ES EPREL duomenų bazėje saugomą informaciją apie prietaiso eksploatacines charakteristikas. Išsaugokite energijos duomenų lentelę kartu su naudotojo vadovu ir visais kitais su šiuo prietaisu tiekiamais dokumentais.

Tą pačią informaciją kaip ir techninių duomenų plokštelėje taip pat galite rasti EPREL puslapyje <https://eprel.ec.europa.eu>, kur turėsite nurodyti prietaiso modelio pavadinimą ir gaminio numerį. Techninių duomenų lentelės padėtis pavaizduota skyriuje „Gaminio aprašas“.

16.2 Paaiškinimas

kg	Skalbinių kiekis.	hh:m m	Programos trukmė.
kWh	Energijos sąnaudos.	°C	Skalbinių temperatūra.
Litrai	Vandens sąnaudos.	aps./m in	Gręžimo greitis.
%	Likusi drėgmė pasibaigus gręžimo fazei. Kuo didesnis gręžimo greitis, tuo didesnis triukšmas ir mažesnė likusi drėgmė.		

i Vertės ir programos trukmė gali skirtis, atsižvelgiant į skirtingas sąlygas (pvz., kambario temperatūrą, vandens temperatūrą ir slėgį, skalbinių kiekį ir rūšį, maitinimo įtampą) ir taip pat, jei pakeisite programos numatytąją parinktį.

16.3 Pagal Komisijos reglamentą (ES) 2019/2023

Eco 40-60 programa	kg	kWh	Litrai	hh:mm	%	°C	aps./min. ¹⁾
Visas kiekis	7	0.875	58.0	03:25	60.00	46.0	951
Pusė kiekio	3,5	0.355	40.0	02:40	60.00	28.0	951
Ketvirtis kiekio	2	0.165	31.0	02:25	62.00	23.0	951

¹⁾ Maksimalus gręžimo greitis.

Energijos sąnaudos skirtingais režimais

Išjungta (W)	Budėjimas (W)	Atidėtas paleidimas (W)
0.50	0.50	4.00

Ilgiausias laikas iki išjungimo / budėjimo režimo yra 15 minučių.

16.4 Įprastos programos

i Šios vertės yra tik orientacinio pobūdžio.

Programa	kg	kWh	Litrai	hh:mm	%	°C	aps./min. ¹⁾
Cottons ²⁾ 90 °C	7	2.100	80.0	04:10	60.00	85.0	1000
Cottons 60 °C	7	1.200	80.0	04:00	60.00	55.0	1000
Cottons 20 ³⁾ 20 °C	7	0.300	80.0	02:45	60.00	20.0	1000
Synthetics 40 °C	3	0.650	65.0	02:15	37.00	40.0	1000
Delicates ⁴⁾ 30 °C	1,5	0.400	50.0	01:10	37.00	30.0	1000

Programa	kg	kWh	Litrai	hh:mm	%	°C	aps./min.1)
Wool 30 °C	1,5	0.250	50.0	01:10	32.00	30.0	1000

- 1) Gręžimo greičio indikatorius.
- 2) Tinka skalbti labai nešvarus tekstilės gaminius.
- 3) Tinka skalbti nestipriai suteptus medvilninius, sintetinius ir maišytus audinius.
- 4) Skalavimo ciklas truks tiek pat, kiek ir mažai nešvarių skalbinių ciklas.

17. TRUMPASIS VADOVAS

17.1 Kasdienis naudojimas

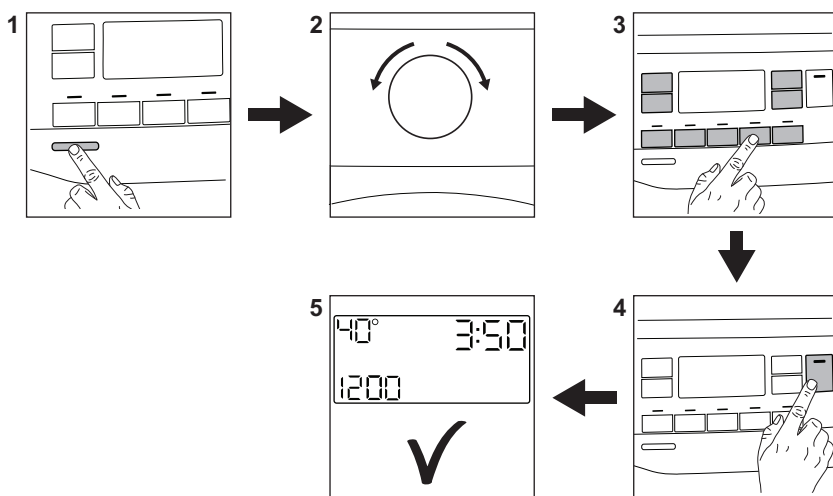

Ijunkite maitinimo laido kištuką į elektros lizdą.

Atsukite vandens čiaupą.

Sudėkite skalbinius.

Iplikite skalavimo priemonės ir kitų apdorojimo priemonių į tinkamą skalbiklio dozatoriaus skyrelį.

1. Paspauskite mygtuką **On/Off**, kad įjungtumėte prietaisą.
2. Pasukite programų pasirinkimo ratuką, kad nustatytumėte norimą programą.

3. Nustatykite reikiamas funkcijas, paspausdami atitinkamus jutiklinius mygtukus.

4. Norėdami įjungti programą, palieskite mygtuką **Pradžia / pauzė** .

5. Prietaisas pasileidžia.

Programos pabaigoje išimkite skalbinius.

Paspauskite mygtuką **On/Off**, kad išjungtumėte prietaisą.

17.2 Išleidimo siurblio filtro valymas

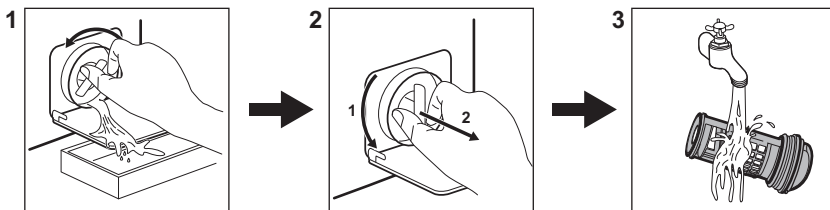

Reguliariai išvalykite filtrą ir, ypač, jei ekrane rodomas įspėjamas kodas **E20**.

17.3 Programos

Programos	Skalbinių kiekis	Gaminio aprašas
Ekonomiška 40–60	7 kg	Balta ir spalvota medvilnė. Vidutiniškai sutepti drabužiai.
Cottons	7 kg	Balta ir spalvota medvilnė.
Synthetics	3 kg	Sintetiniai arba mišrių audinių skalbiniai.
Delicates	1,5 kg	Plonų audinių, pavyzdžiui, akrilo, viskozės, poliesterio skalbiniai.
Rapid 14min	1,5 kg	Sintetika ir mišrūs audiniai. Mažai sutepti skalbiniai ir drabužiai, kuriuos reikia atnaujinti.
Rinse	7 kg	Visi audiniai, išskyrus vilną ir labai plonus audinius. Skalavimo ir gręžimo programa.
Drain/Spin	7 kg	Visi audiniai, išskyrus vilną ir labai plonus audinius. Gręžimo ir vandens išleidimo programa.
 Anti-Allergy	7 kg	Balti medvilniniai skalbiniai. Ši programa padeda pašalinti bakterijas.
Baby Clothes	1,5 kg	Švelnus ciklas, tinkantis kūdikių drabužiams skalbti.
 Silk	0,5 kg	Speciali programa šilkiniams ir mišrių sintetinių audinių gaminiams skalbti.
 Wool	1,5 kg	Skalbyklėje skalbiami vilnoniai ir rankomis skalbiami vilnoniai bei plonų audinių skalbiniai.

Programos	Skalbinių kiekis	Gaminio aprašas
Sport	3 kg	Sportiniai drabužiai.
 Outdoor	2 kg ¹⁾ 1 kg ²⁾	Šiuolaikiški lauko sportiniai drabužiai.
Denim	2 kg	Denimo drabužiai.

1) Skalbimo programa.

2) Skalbimo programa ir vandeniui nepralaidžių drabužių gaivinimo fazė.

18. APLINKOS APSAUGA

Atiduokite perdirbti medžiagas, pažymėtas šiuo ženklu . Išmeskite pakuotę į atitinkamą atliekų surinkimo konteinerį, kad ji būtų perdirbta. Padėkite saugoti aplinką bei žmonių sveikatą ir surinkti bei perdirbti elektros ir elektronikos prietaisų atliekas.

Neišmeskite šiuo ženklu  pažymėtų prietaisų kartu su kitomis buitinėmis atliekomis. Atiduokite šį gaminį į vietos atliekų surinkimo punktą arba susisiekite su vietos savivaldybe dėl papildomos informacijos.

www.electrolux.com/shop



155285020-A-222023

